

Brandt

**Gebrauchsanweisung
Geschirrspüler
DWB 461.**

Inhaltsverzeichnis

	Seite
Sicherheits- und Warnhinweise	3
Installation	4 - 5
Wasserenthärtung	5
Klarspülerzugabe	6
Geschirranordnung	6 - 7
Spülmittelzugabe	7
Programmwahl	8
Inbetriebnahme	9
Technische Eigenschaften	10
Einbaumöglichkeiten	10
Reinigungs- und Wartungsanweisungen	11
Angaben für die Versuchslabore	11
Abhilfe bei Betriebsstörungen	12

Ihr Geschirrspüler im Detail Abb. 1

Sicherheits- und Warnhinweise

Lesen Sie alle in dieser Gebrauchsanweisung aufgeführten Informationen aufmerksam durch. Sie geben wichtige Hinweise für die Sicherheit, die Installation/Aufstellung, den Gebrauch und die Wartung des Gerätes. Bewahren Sie diese Gebrauchsanweisung sorgfältig auf und geben Sie diese an den Nachbesitzer weiter.

Nachfolgende Hinweise unbedingt beachten, da ansonsten eine Haftung unsererseits entfällt :

- Stellen Sie die ordnungsgemäße Entsorgung des Verpackungsmaterials entsprechend den gültigen Umweltschutzanforderungen sicher.
- Bei erkennbaren Schäden darf das Gerät nicht angeschlossen werden. Im diesem Fall unbedingt beim Lieferanten rückfragen.
- Der Aufstellort muß frostfrei sein. Frosteinwirkung führt zu Schäden an Schläuchen, die einwandfreie Funktion von elektrischen und elektronischen Bauteilen wird beeinträchtigt.
- Achten Sie darauf, daß der Zu- und Ablaufschlauch entsprechend der Anschlußanweisung befestigt ist. Falsche Anschlüsse können Schäden hervorrufen.
- Um die Standfestigkeit zu gewähren, dürfen Unterbau- und integrierbare Geschirrspüler nur unter einer durchgehenden Arbeitsplatte aufgestellt werden, die mit den Nachbarrschränken verschraubt ist.
- Stellen oder setzen Sie sich nicht auf die geöffnete Tür, da der Geschirrspüler umkippen oder beschädigt werden könnte.
- Ihr Geschirrspüler ist nur zum Spülen von Haushaltsgeschirr zugelassen und darf nicht für andere Zwecke verwendet werden.
- Verwenden Sie nur handelsübliche Haushaltsgeschirrspülmittel und nie Lösungsmittel.

- Bewahren Sie Geschirrspül- und sonstige Reinigungsmittel kindersicher auf. Durch Verschlucken dieser Mittel können Verätzungen in Mund und Rachen verursacht werden.

- Bei auftretenden Funktionsstörungen, die sich nicht durch die Informationen in dieser Gebrauchsanweisung beheben lassen, trennen Sie das Gerät vom Netz (Netzstecker ziehen, nicht am Anschlußkabel) oder entsprechende Sicherung ausschalten und den Kundendienst benachrichtigen.

- Das Gerät entspricht den geltenden Sicherheitsbestimmungen. Reparaturen an Elektrogeräten dürfen nur von Fachkräften durchgeführt werden. Durch unsachgemäße Reparaturen und Veränderungen können erhebliche Gefahren für den Benutzer entstehen. Achten Sie darauf, daß nur Original-Ersatzteile zum Einsatz kommen, um Folgeschäden zu vermeiden.

- Ausgediente Geräte sind sofort unbrauchbar zu machen. Das Verschlusssystem der Tür muß zerstört werden, damit diese nicht mehr geschlossen werden kann (spielende Kinder können sich im Gerät einschließen und ersticken). Den Stecker aus der Steckdose ziehen und das Anschlußkabel durchtrennen.

- Der Geschirrspüler ist nach Gebrauch stets auszuschalten und der Wasserhahn zu schließen.

- Erlauben Sie Kindern nicht mit dem Geschirrspüler zu spielen oder ihn zu bedienen.

- Das Wasser im Geschirrspüler ist kein Trinkwasser.

- Während des Betriebs der Maschine darf die Tür nicht geöffnet werden, da heißer Wasserdampf austreten könnte.

Installation

Integrierbares Modell

Abb. Seite 10 gibt die Abmessungen des Gerätes an.

Der "Niederschlagsschutz" ist (befindet sich auf Ihrem Gerät) unter die Arbeitsplatte zu kleben.

Damit das Gerät standsicher und geradlinig installiert werden kann, **muß dieses mit Hilfe eines Winkels unter der Arbeitsplatte befestigt werden.**

Wenn Ihre Arbeitsplatte über dem Geschirrspüler mit einem Kochfeld ausgerüstet ist, ist es **unbedingt** notwendig einen zweckmäßigen Wärmeschutz auf der Oberseite des Gerätes anzubringen. Diese Isolierung ist bei Ihrem Fachhändler erhältlich.

Verkleidung

Um die Frontseite zu verkleiden, verwenden Sie die Montagelehre und die Accessoires, die mit Ihrem Gerät mitgeliefert sind.

Zur Ausrüstung der Tür muß die Federspannung angepaßt werden. Siehe **Seite 10**. Dieser Arbeitsvorgang ist leichter mit geschlossener Tür durchzuführen.

Niveaueinstellung :

Einstellung der Füße (Abb. 4)

Den Geschirrspüler anhand der vorderen und hinteren verstellbaren Füße aufrecht und standsicher stellen. Eine falsche Einstellung der Füße kann die Tür verschieben und die Standsicherheit des Gerätes beeinträchtigen.

Wichtig : Ihr Geschirrspüler darf erst nach der endgültigen Aufstellung an das Strom- und Leitungsnetz angeschlossen werden.

Falls Ihr Spüler auf einem Teppichboden installiert werden soll, die Füße so einstellen, daß unter dem Gerät noch Luftraum vorhanden ist.

Wasseranschluß (Abb.2)

Ihr Geschirrspüler kann an jede Kalt- oder Warmwasserleitung (max. 60 °C) angeschlossen werden. Benutzen Sie nur den mitgelieferten Original-Zulaufschlauch. Nicht vergessen am Hahnende die eigens vorgesehene Dichtung anzubringen. Der Wasserdruck kann zwischen 1 und 10 bar liegen. Bei einem hohen Druck einen Druckregler vorsehen. Ihr Wasserwerk gibt diesbezüglich die notwendigen Auskünfte.

Wasserschutz

Ihr Gerät ist mit einem Rundum-Wasserschutzsystem ausgerüstet (gerätetypabhängige Ausstattung), das Ihre Wohnung vor Wasserschäden schützt

• **Wasserschutz gegen Überlaufen** : Dieses System aktiviert automatisch die Ablaufpumpe, falls der Wasserstand im Innenraum zu hoch ist.

• **Wasserschutz gegen Auslaufen** : Dieses System unterbricht die Wasserzufuhr, falls eine Leckstelle am Gerät festgestellt wird.

Ihr Gerät ist mit einem **extrem belastbaren Schlauch** ausgerüstet. Dieser verstärkte Zulaufschlauch ist mit einem Mechanismus ausgerüstet, der bei Wasserauslauf am Hahn die Wasserzufuhr unterbricht.

Falls eine dieser Vorrichtungen ausgelöst wird, schließen Sie den Wasserhahn und benachrichtigen Sie den Kundendienst.

Ableitung des Abwassers (Abb. 3)

Den Ablaufschlauch anschließen :

A Entweder an einem ventilierten Geruchsverschluß, der Ablaufschlauch muß frei im Saugheber sein und darf nicht weiter als 20 cm in diesen gesteckt werden ;

B oder am Geruchsverschluß des Spülbeckens. Achtung, **nicht vergessen die Verschlußvorrichtung vom Geruchsverschluß zu entfernen** ;

C oder direkt am Spülbecken.

Den Ablaufschlauch anhand eines Verbindungsgliedes befestigen, um jegliche Überschwemmung zu vermeiden.

Das Schlauchende muß auf jeden Fall eine Höhe zwischen 60 cm und 1 m erreichen.

Bei der Installation darf der Schlauch nicht geknickt werden.

Länge des Entleerungsschlauchs : 1,50 m.

Elektrischer Anschluß

Voraussetzung für den elektrischen Anschluß ist **eine Schutzkontakt-Steckdose***, beim Festanschluß ein Hauptschalter mit mindestens 3 mm Kontaktabstand.

Auswechseln der Netzanschlussleitung : Zu Ihrer eigenen Sicherheit darf dieser Eingriff ausschliesslich durch eine autorisierte Elektrofachkraft oder eine **qualifizierte Person** erfolgen, um eine Gefahr zu vermeiden.

Das Gerät muß so installiert werden, daß die Steckdose zugänglich ist. Weder ein Verlängerungskabel noch eine Mehrfachsteckdose darf für den Netzanschluß verwendet werden.



Installation

* Wir übernehmen keinerlei Haftung für Störungen, die durch eine falsche Erdung der Maschine verursacht werden.

Der elektrische Anschluß muß den Landesvorschriften und den Zusatzvorschriften der

Energieversorgungsunternehmen entsprechen. Absicherung sowie Geräteausführung sind dem Geräteschild (linke Seite Innentür) zu entnehmen. Vor dem elektrischen Anschluß darf das Gerät nicht eingeschaltet sein.

Wasserenthärtung



Einstellung des Enthärterers auf dem Bedienfeld

Der Enthärter muß korrekt eingestellt werden, um den Salzverbrauch zu optimieren und um ein ideales Spülergebnis zu erreichen :

- Fragen Sie beim Wasserverwerk nach dem Kalkgehalt Ihres Wassers.
- Den Enthärter weisungsgemäß mit der Tabelle w.u. einstellen.

Einstellung der Wasserhärte

Die Taste "Intensiv-Trocknen"  eingedrückt halten und auf die **Start** \rightarrow drücken.

Dieser erste Druck gibt auf der Leuchtanzeige    den registrierten Härtebereich an.

Die einzige Kontrolleuchte, die leuchtet, gibt den Härtebereich nach der folgenden Übereinstimmung an :

Kontrolleuchten Programmablauf	Kalkgehalt Ihres Wasserversorgungsnetzes	JA NEIN	Anzahl der Spülvorgänge zwischen 2 Füllungen (ca.)
Die 1. Kontrolleuchte leuchtet permanent	0 bis 6°dH	NEIN	—
Die 2. Kontrolleuchte leuchtet permanent	6 bis 14°dH	JA	120
Die 3. Kontrolleuchte leuchtet permanent	14 bis 20°dH	JA	50
Die 1. Kontrolleuchte blinkt	20 bis 25°dH	JA	30
Die 2. Kontrolleuchte blinkt	25 bis 39°dH	JA	20
Die 3. Kontrolleuchte blinkt	39 bis 60°dH	JA	15

Zum Übergang in einen anderen Bereich auf die **Start-Taste** drücken, während die Taste "Intensiv-Trocknen" eingedrückt bleibt. Die nachfolgende Kontrolleuchte leuchtet jetzt.

Im Fall eines Umzugs oder nach einer Änderung der Wasserversorgung Ihres Gerätes ist die Wasserhärte entsprechend anzupassen. Erkundigen Sie sich bei Ihrem Wasserwerk.

Den Salzvorratsbehälter füllen (Abb. 5)

Das Salz ist notwendig, um die Harze zu regenerieren, die das Wasser vom Kalk befreien und somit enthärten, außer wenn das Wasser des Netzes weich genug ist (siehe "Den Enthärter einstellen").

Der Salzvorratsbehälter wird unmittelbar vor einem Programmstart gefüllt.

- 1 - Den Deckel vom Salzvorratsbehälter los-schrauben und entfernen.
- 2 - Füllen Sie das Salz mit einem Trichter ein. Den Vorratsbehälter mit Spezi-salz für Geschirrspüler füllen.
- 3 - **Beim ersten Mal den Salzbehälter bis zum Rand voll mit Wasser auffüllen.**

Den Deckel des Salzvorratsbehälters bis zum Anschlag festschrauben

Wichtig : Falls die Einstellung Ihres Enthärterers die Anwendung von Salz überflüssig macht (0 bis 6 °dH), **muß der Salzvorratsbehälter bei der Inbetriebnahme mit Wasser gefüllt werden.**

Niemals Spülmittel in den Salzvorratsbehälter füllen, dies würde den Enthärter beschädigen.

 **Nur "grobes spülmaschinenge-rechtes Spezi-salz"** verwenden. Auf Keinen Fall Tafel-, Kochsalz oder sonstiges feines Salz benutzen. Diese Salzarten können nichtauflösliche Teile beinhalten, welche die Enthärtungsfunktion aufheben.

Die Salz-Nachfüllanzeige

Eine Kontrolleuchte auf der Bedienblende zeigt an, wann Salz nachgefüllt werden muß.

Klarspülerzugabe

Das Klarspülmittel verhindert Spuren auf dem Geschirr und begünstigt das Trocknen.

Wichtig!

Verwenden Sie nur Klarspüler für Haushaltsgeschirrspüler und keine Handspülmittel!

Klarspülerverteiler füllen und einstellen (Abb. 6 - 7)

Zum Einfüllen des Klarspülers, die Tür waagrecht stellen und die Verschlusskappe des in die Tür integrierten Behälters gegen den Uhrzeigersinn drehen und entfernen.

Füllen, bis die obere Kante des Einstellhebels erreicht wird.

Falls beim Einfüllen etwas Klarspüler überläuft, diesen mit einem Schwamm beseitigen, um die Bildung von Schaum zu verhindern.

Falls nach einigen Spülzyklen das Geschirr nicht spurenfrei und trocken ist, können Sie mit dem Wählschalter wie folgt einstellen:

Weiches Wasser: Kennzeichen 1, verringert die Dosis,

Hartes Wasser: Kennzeichen 3, erhöht die Dosis.

Anzeige des Klarspülmittels

Eine Kontrolleuchte auf der Bedienblende zeigt an wann Klarspülmittel nachgefüllt werden muß.

Geschirranordnung

Für ein gutes Spülergebnis sollten vor dem Einräumen des Geschirrs grobe Speisereste entfernt werden. Angebrannte oder festgesetzte Speisereste müssen vorher separat behandelt werden.

Ihr Geschirrspüler verfügt über zwei Körbe für 12 Gedecke (140 Teile) entsprechend der Norm DIN 44990 (Abb. 10, 11 und 13B). Der Hohlraum des Geschirrs muß immer nach unten zeigen. Darauf achten, daß kein Teil ein anderes verdeckt. Nach dem Einräumen sicherstellen, daß sich der Sprüharm frei drehen kann. Die Teile müssen sich stets im Korb befinden.

Unterer Geschirrkorb (Abb. 8 - 9 - 10)

Das Geschirr so einräumen, daß das Wasser frei zirkulieren und das ganze Geschirr besprühen kann. (Freiraum zwischen den Tellern lassen, nicht stapeln).

Der Unterkorb ist vorwiegend für folgendes Geschirr gedacht: Teller, Besteck, Platten, Pfannen, Kochtöpfe.

Die großen Platten und Pfannen werden seitlich eingeräumt.

Flache und tiefe Teller möglichst nicht hintereinander einräumen.

Eher gleichartige Teller hintereinander einräumen.

Die tiefen Teller hinten bei den hohen Stäben einräumen.

Sicherstellen, daß kein Gegenstand den freien Lauf des Sprüharms verhindert (Kochtopfstiel, zu große Teller oder Platten).

Die Schiebekörbe können beliebig im Unterkorb angeordnet werden und ermöglichen somit diverse Raumvarianten entsprechend des Geschirrs.

Die **abnehmbaren Gitter** dienen dem geordneten Einräumen von Besteck.

Für ein optimales Spülergebnis, können Sie diese Trenngitter benutzen.

Das Besteck (Abb. 13 - 13B)

- Die Stiele müssen nach unten zeigen.
- Anhand des Trenngitters das Silberbesteck von den anderen Metallen getrennt einräumen.
- Für die Tee- und Kaffeelöffel möglichst das Trenngitter benutzen.

Wichtig: Aus Sicherheitsgründen ist es empfehlenswert, spitze Messer mit der Spitze nach unten in den Besteckkorb zu stecken.

Messer mit langer Klinge und scharfe Küchenaccessoires müssen flach in den Oberkorb gelegt werden.

Geschirranordnung

Oberer Geschirrkorb (Abb. 11 - 12)

Dieser Korb ist vorwiegend für folgendes Geschirr gedacht : Gläser, Tassen, Schälchen, Schüsselchen, Untertassen, usw...

Bei den Gläsern möglichst wenig Kontaktflächen vorsehen. **Der Hohlraum der Gläser, Tassen oder Schälchen muß nach unten zeigen.**

Das Geschirr methodisch einräumen, um Platz zu sparen (Reihen mit Gläsern, Tassen, Schälchen).

Die höhen- und tiefenverstellbare Haltestange für große Gläser und Stielgläser verwenden.

Beim Einräumen von großen Platten im Unterkorb muß der Oberkorb höhenverstellt werden. Die Einstellung kann mit beladenem Korb erfolgen.

① **OBERE POSITION einstellen :**
Den Korb langsam heben, bis auf beiden Seiten der erste **Klick** zu hören ist.

② **UNTERE POSITION einstellen :**
Den Korb beidseitig anheben (**Klick**) und nach unten gleiten lassen.

Sicherstellen, daß beide Gleitschienen auf dieselbe Höhe eingestellt sind.

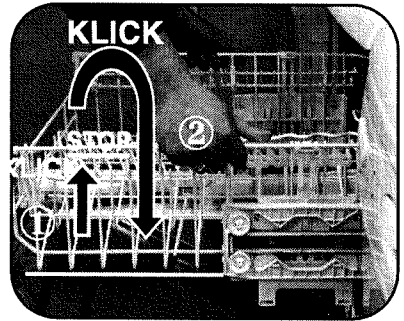

Spülmittelzugabe

Um das Einfüllen des Spülmittels zu erleichtern, befindet sich der Spülmitteldosierer an der Vorderseite des Oberkorbs. Somit können Sie das Spülmittel einfüllen, ohne sich zu bücken und ohne die Tür vollständig zu öffnen.

Mit diesem Verteiler können Sie Spülmittelpulver, flüssiges Spülmittel oder Tabletten benutzen.

Bevor ein Spülvorgang gestartet wird :

- Die **Tablette** in das Außenfach legen. Die Verwendung von Tabletten wird besonders für das Öko-Programm und für eine komplette Ladung des Geschirrspülers empfohlen.

oder

Ziehen Sie den Dosierer.

bei wenig verschmutztem Geschirr bis zum Kennzeichen Min. und bei verschmutztem Geschirr bis zum Kennzeichen Max.

heraus, um das flüssige Spülmittel oder das Spülpulver einzufüllen. Den Dosierer schließen.

SEHR WICHTIG : Bewahren Sie die Spülmittel außerhalb der Reichweite von Kindern und vor Feuchtigkeit geschützt auf.

Benutzen Sie nur für Geschirrspüler geeignete Spülmittel. Siehe Händlerangaben auf der Verpackung und auch folgende Gebrauchshinweise.

Tablette

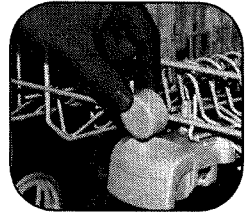

Pulver- oder Flüssigmittel

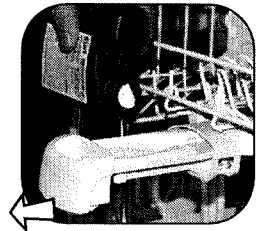

Programmwahl

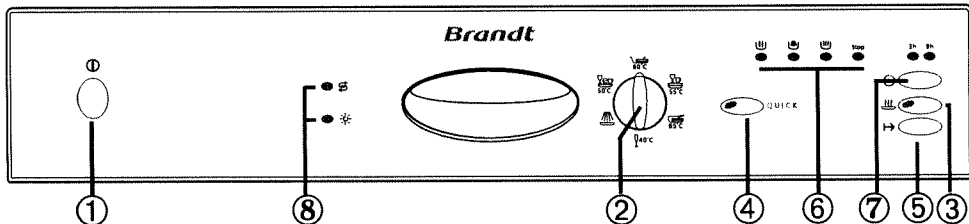

- ① TASTE "Ein/Aus" : Zum Einschalten des Gerätes auf diese Taste drücken.
- ② PROGRAMMWAHLSCHALTER : Diesen Schalter drehen und das gewünschte Spül- oder Absprühprogramm wählen.
- ③ WAHLTASTE TROCKNEN : Auf diese Taste drücken, wenn ein intensives Trocknen gewünscht wird.
- ④ WAHLTASTE REINIGEN : Diese Taste drücken, wenn Sie eine Schnellreinigung wünschen.
- ⑤ TASTE "Start" : Auf diese Taste drücken. Das Programm beginnt.
- ⑥ LEUCHTANZEIGEN : Sie werden über den Stand des laufenden Programmes und die Einstellung der Wasserhärte informiert.
- ⑦ TASTE "Zeitvorwahl" : Diese Taste betätigen um den Programmstart zu verschieben.
- ⑧ KONTROLLEUCHTEN : Regeneriersalz, Klarspülmittel.

Art des Programms

Universal 60°C

Empfohlen für stark verschmutztes Geschirr mit einer normalen Menge von eingetrockneten, hartnäckigen Resten : Geschirr für den täglichen Gebrauch.

Normal 55°C

Empfohlen für verschmutztes Geschirr mit einer normalen Menge von eingetrockneten, hartnäckigen Resten : Geschirr für den täglichen Gebrauch.

Intensiv 65°C

Empfohlen für stark verschmutztes Geschirr mit eingetrockneten und hartnäckigen Resten : Fett, Sauce, Verschmutzungen nach dem Kochen, Braten oder Gratinieren. Geschirr für den täglichen Gebrauch.

Fein 40°C

Für empfindliches und kaum verschmutztes Geschirr mit wenig haftenden Ablagerungen : Gläser, hitzeempfindliches Porzellan.

Absprühen

Dieser sehr kurze Zyklus, ohne Benutzung von Spülmittel, erlaubt das Absprühen des Geschirrs, wenn das Spülen erst am nächsten oder übernächsten Tag vorgesehen ist.

Eco 50°C

Empfohlen für kaum verschmutztes Geschirr mit einer geringen Menge von eingetrockneten, hartnäckigen Resten : Kaffee- und Dessertservice oder Geschirr für den täglichen Gebrauch.

"Quick"

Zu empfehlen für leicht verschmutztes, nicht fettiges oder empfindliches Geschirr. Bei dieser Programmwahl wird die Spültemperatur sowie die Zyklusdauer reduziert. Wenn Sie diese Option wählen, leuchtet die Kontrolleuchte auf und erlischt am Ende des Programms.

Wahltaste Trocknen : "Intensiv-Trocknen"

Siehe Seite 9 : "Inbetriebnahme".

Position of programme selector

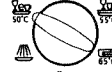
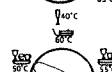



Inbetriebnahme

- Die Tür öffnen und den Geschirrspüler füllen. Prüfen, ob die Sprüharme nicht durch das Geschirr blockiert werden.
- Das Spülmittel in den Spülmittelbehälter geben.
- Nach dem Schliessen des Geschirrspülers auf die Taste "Ein/Aus"  drücken, um das Gerät einzuschalten.
- Den Programmwahlschalter drehen und das gewünschte Spül- oder Absprühprogramm wählen.

Programmstart

Auf die Taste "Start"  drücken. Das Programm beginnt, die Kontrolleuchte "Spülen" leuchtet.

Nach dem Starten des Zyklus leuchten die Kontrolleuchten "Programmablauf"    nach einander entsprechend dem Ablauf des Programms.

Programmstopp

Nach Ablauf des Zyklus **Stop** leuchtet die letzte Kontrolleuchte und die Leuchtanzeigen erlöschen.

Stornierung eines laufenden Zyklus :

3 Sekunden lang auf die "Start" Taste drücken. Die Kontrolleuchte **Stop** Programmende leuchtet.

Wahltaste : "Intensiv-Trocknen"

Das Programm "Intensiv-Trocknen" beschleunigt die Kondensation und ermöglicht damit einen schnelleren Trocknungsvorgang.

Am Programmende bleibt die Wahl "Intensiv-Trocknen" gespeichert.

Durch einen erneuten Druck auf die Taste wird die Wahl rückgängig gemacht, die Kontrolleuchte erlischt.

Auswahl eines verzögerten Programmstarts

Nach der Programmwahl, die gewünschte Zeitverschiebung wählen, hierzu die Taste "Zeitvorwahl" ein-, oder zweimal betätigen. Die leuchtende Kontrolleuchte gibt die gewählte Zeitverschiebung an.

Um das Programm zu bestätigen muß die Taste "Start" betätigt werden.

Beim Programmstart erlischt die Kontrolleuchte 3 oder 9 h, die Kontrolleuchten "Programmablauf" erleuchten abwechselnd entsprechend des Programmverlaufs.

Durch die vierte Betätigung der Taste "Zeitvorwahl" wird ein sofortiger Programmstart gewählt. Die Kontrolleuchte 9 h erlischt.

Die Kontrolleuchten zur Nachfüllanzeige leuchten während des Programms.

Salz :  Sie leuchtet auf, wenn Salz nachgefüllt werden muß. Wenn Salz nachgefüllt wurde, ist es möglich, daß diese Leuchte nicht erlischt, bis sich das Salz genügend aufgelöst hat. Dies geschieht im allgemeinen nach einem Zyklus (oder falls nicht genügend Salz nachgefüllt wurde – siehe Füllen Seite 5) oder nach der ersten Inbetriebnahme.

Hinweis : Falls bei besonders weichem Wasser kein Salz notwendig ist, leuchtet diese Kontrolleuchte.

Klarspüler :  Sie leuchtet auf, sobald Klarspüler nachgefüllt werden muß (siehe Füllen, Seite 6).

Sparsames und umweltfreundliches Spülen

Das Geschirr nicht per Hand vorwaschen.

Nutzen Sie die Möglichkeiten Ihres Geschirrspülers. Er spült sparsam und umweltfreundlich.

Immer ein Spülprogramm wählen, das dem Geschirrtyp und dem Verschmutzungsgrad angepaßt ist.

Spülmittel, Salz und Klarspülmittel nicht überdosieren. Halten Sie sich an die in dieser Gebrauchsanweisung angegebenen Empfehlungen (Seiten 6 und 7) und auch an die Anleitungen auf den Produktverpackungen.

Sicherstellen, daß der Wasserenthärter richtig eingestellt ist (siehe Seite 5).

Geschirr, das für ein Spülen im Geschirrspüler ungeeignet ist :

- Schneidbretter aus Holz,
- Nicht hitzebeständige Plastikgegenstände,
- Gegenstände aus Zinn und aus Kupfer,
- Verleimtes Geschirr und Besteck,
- Gegenstände aus oxidierbarem Stahl,
- Bestecke mit Griffen aus Holz, Horn oder Perlmutter,
- Antikes oder handbemaltes Porzellan.

Lassen Sie sich beim Kauf von Geschirr bestätigen, dass es spülmaschinenfest ist.

Technische Eigenschaften

Spannung : 230V - Sicherungen : 10 A
 Leistung : 2150 W
 Fassungsvermögen : 12 Gedecke
 Wasserdruck : 1-10 bar
 Abflußhöhe pro Pumpe : 0,60 bis 1,00 m

Konformer Geschirrspüler : europäische
 Richtlinien 73/23/CEE (Niederspannung)
 89/336/CEE (elektromagnetische Kompa-
 tibilität) geändert durch die Richtlinie
 93/68/CEE.

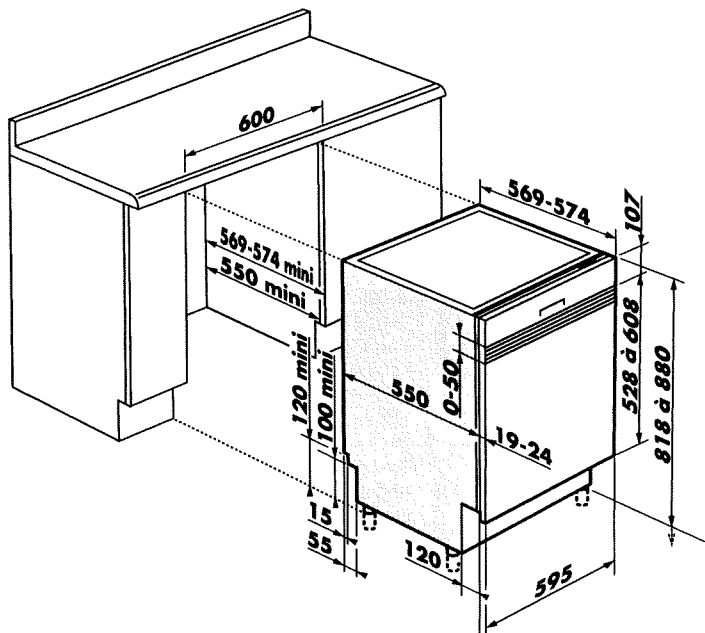

Zur Ausrüstung der Tür muß die Feder-
 spannung angepaßt werden. Dieser Arbeits-
 vorgang ist leichter mit geschlossener Tür
 durchzuführen.

Zur Information (einschließlich Programm "Intensiv-Trocknen")

	Dauer	Wasser	Strom
Universal 60°C	85 min	16/19 l	1,50 kWh
Normal 55 °C	85 min	16/19 l	1,38 kWh
Intensiv 65°C	90 min	16/19 l	1,70 kWh
Fein 40°C	55 min	16/19 l	1,20 kWh
Absprühen	5 min	5 l	0,10 kWh
Eco 50°C	70 min	16/19 l	1,32 kWh

Diese Werte beziehen sich auf normale
 Einsatzbedingungen. Sie können sich je nach
 Ladung, Temperatur, Wasserhärte oder
 Netzspannung ändern.

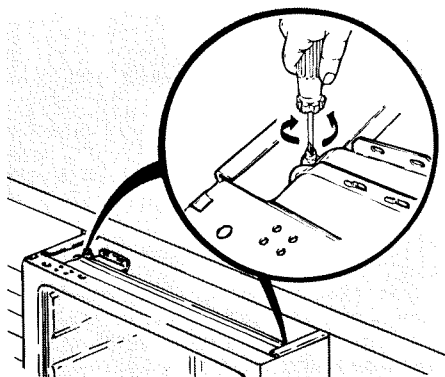

Reinigungs- und Wartungsanweisungen

• Ihr Geschirrspüler verfügt über einen selbstreinigenden Mikrofilter, der ständig die Mikroverschmutzungen im Spülbad herausfiltert.

Der Mikrofilter und das Hauptsieb dürfen nicht abmontiert werden, da sie permanent vom Sprüharm gereinigt werden.

Regelmäßig das Grobsieb reinigen. Am Griff ziehen (Abb. 14), die Rückstände mit einer Bürste entfernen und das Grobsieb unter fließendem Wasser abspülen. Das Teil wieder in seine Einbaustelle einführen und darauf achten, daß es gut eingerastet ist.

Folgendes gegebenenfalls reinigen :

- Filteroberfläche, Türrahmen, Türdichtung : mit einem feuchten Schwamm mögliche Rückstände beseitigen.
- Oberbau und Bedienblende : **nur mit Wasser und Seife reinigen.**

Keine Scheuermittel, Metallschwämme und Reinigungsmittel mit Alkohol oder Verdünnungsmittel benutzen.

Jedes Jahr

Um langfristig den einwandfreien Betrieb Ihres Geschirrspülers zu gewähren, diesen ein- oder zweimal pro Jahr reinigen. Hierzu ein Intensivprogramm bei nicht beladenem Spüler und mit einem Spezialreiniger (im Handel erhältlich) für Geschirrspüler laufen lassen.

Längere Einsatzpause

Den Geschirrspüler gründlich reinigen, den Elektrostecker aus der Steckdose ziehen und den Wasserhahn schließen.

Angaben für die Versuchslabore

Fassungsvermögen : 12 Gedecke

Vergleichstests gemäß (Abb. 10 - 11 - 13B) mit der aktivierten Taste **“Intensiv-Trocknen”**

- Einstellung des Klarspülmitteldosierers : 2
- Reinigermenge : 30 g Geschirr B.
- Oberer Geschirrkorb : OBERE POSITION einstellen

Je nach der Härte Ihres Wassers muss der Wasserenthärter unverzüglich über dem empfohlenen Wert eingestellt werden, um die Abwesenheit von Phosphat im normalisierten Reinigungsmittel zu berücksichtigen.

IEC 436, DIN 44990 : Programm : “Universal 60°C”

EN 50242 : Programm : “Normal 55 °C”.

Abhilfe bei Betriebsstörungen

Störung	Abhilfe
Gerät läßt sich nicht einschalten.	<ul style="list-style-type: none">- Sicherungen überprüfen- Netzstecker mit der Steckdose verbinden- Tür fest verschließen.
Wasser läuft nicht ein	<ul style="list-style-type: none">- Wasserhahn öffnen- Zulaufschlauch darf nicht geknickt sein und muß freien Durchlauf haben
Wasser bleibt im Gerät stehen	<ul style="list-style-type: none">- Ablaufschlauch darf nicht geknickt sein und muß freien Durchlauf haben- Filter im Gerät überprüfen und evtl. reinigen
Unbefriedigende Spülergebnisse	<ul style="list-style-type: none">- Filter reinigen- Filter richtig einsetzen- Sprühdüsen überprüfen und evtl. reinigen- Geschirr richtig einräumen- Freies Drehen der Sprüharme überprüfen- Reiniger richtig dosieren- Programmwahl überprüfen
Weißer Flecken auf dem Geschirr	<ul style="list-style-type: none">- Enthärtungsanlage richtig einstellen- Salzbehälter nachfüllen- Deckel des Salzbehälters fest verschließen- Klarspüler höher dosieren
Flecken auf dem Besteck	<ul style="list-style-type: none">- Besteck unsortiert in den Besteckkasten einräumen
Unbefriedigende Trocknungsergebnisse	<ul style="list-style-type: none">- Klarspülmittel nachfüllen- Bei Wassertropfen am Geschirr Klarspüler höher dosieren- Bei Schlieren am Geschirr Klarspüler niedriger dosieren
Der Geschirrspüler führt das Wasser nicht ab :	Sie haben das Gerät umgestellt und dabei nach hinten gekippt. Den Ablaufkrümmer aushaken, den Schlauch auf den Boden legen mit dem Ende in eine Schüssel ; ein Programm starten, der Ablauf sollte wieder erfolgen. Den Krümmer wieder einhängen.
Sollte Ihr Geschirrspüler nach Überprüfung der aufgeführten Symptome noch nicht betriebsbereit bzw. das Spülergebnis immer noch unbefriedigend sein, benachrichtigen Sie bitte den zuständigen Kundendienst. Notieren Sie bitte vor Beauftragung des Kundendienstes den Gerätetyp, die IDENT-Nr. bzw. Service-Nr.vom Typenschild (in der Tür). Dadurch ersparen Sie sich unnötige Wartezeit und Kosten.	Dieses Elektrogerät entspricht den vorgeschriebenen Sicherheitsbestimmungen. Reparaturen dürfen nur von Fachkräften durchgeführt werden. Durch unsachgemäße Reparaturen können erhebliche Gefahren für den Benutzer entstehen.

1

D

- 1 - Oberkorb
- 2 - Spülmitteldosierer
- 3 - Salzvorratsbehälter
- 4 - Selbstreinigender Mikrofilter
- 5 - Leistungsschild (Referenz Kundendienst)
- 6 - Unterer Sprüharm
- 7 - Hauptsieb
- 8 - Grosiebh
- 9 - Klarspülmitteldosierer

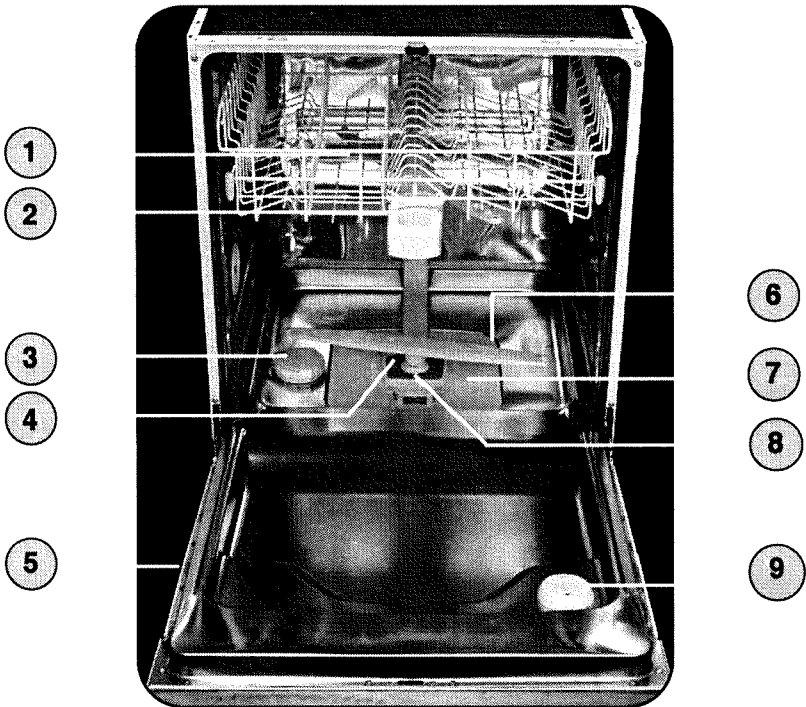

Das Photo w.o. mit entferntem Unterkorb veranschaulicht die wichtigsten Teile, die in dieser Gebrauchsanweisung beschrieben werden.

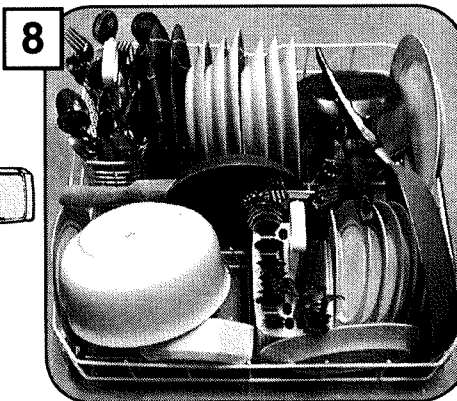
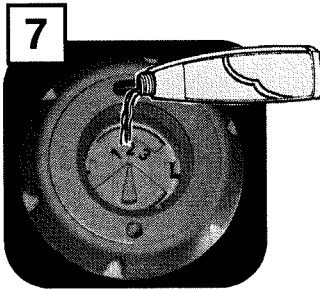
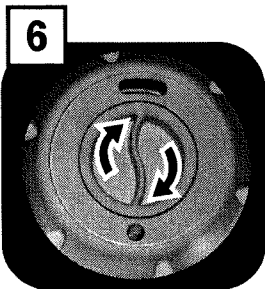
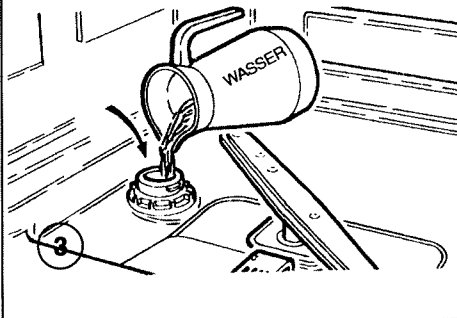
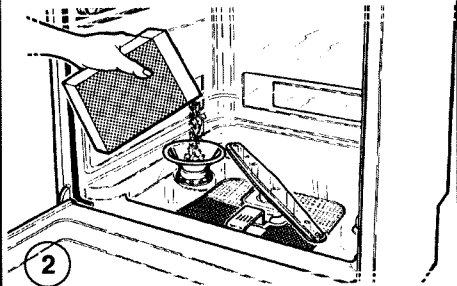
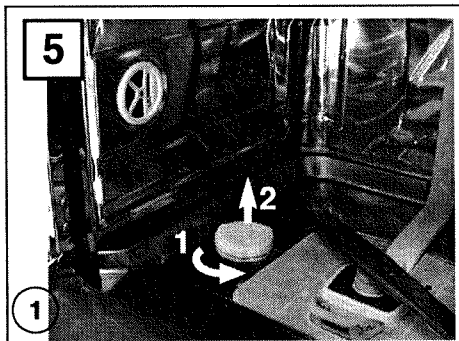
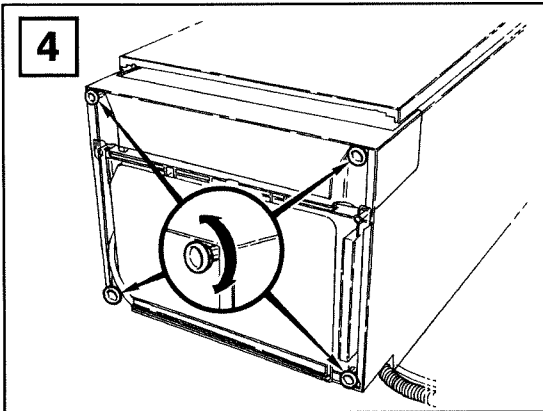
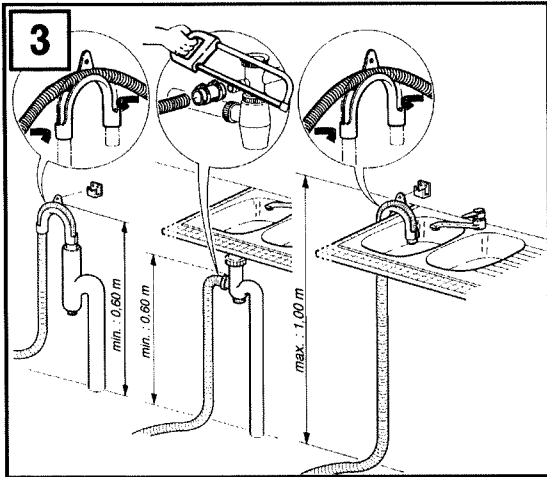
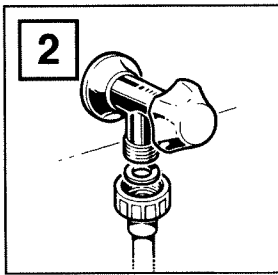

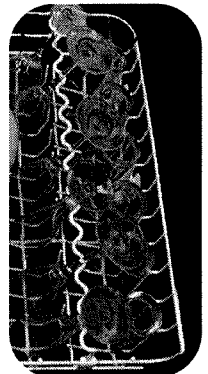
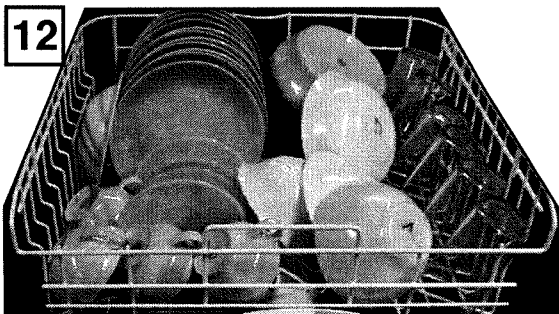
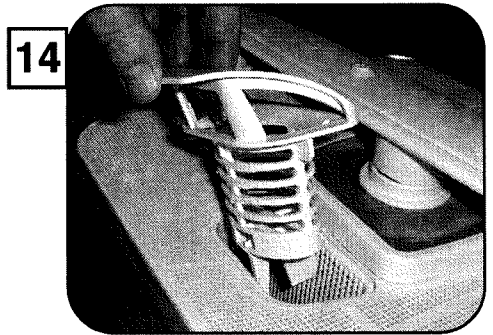
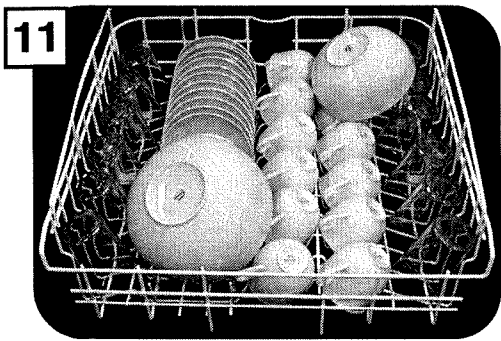
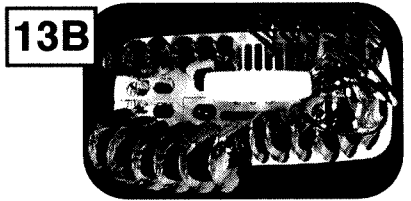
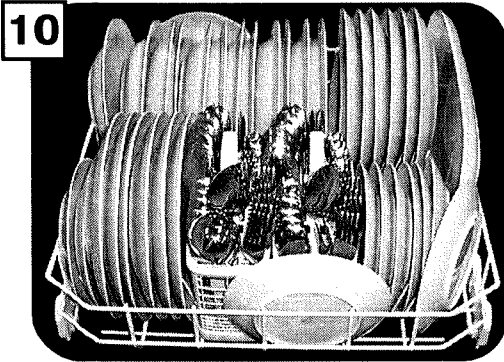
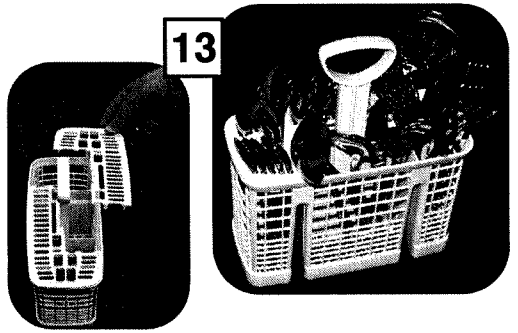
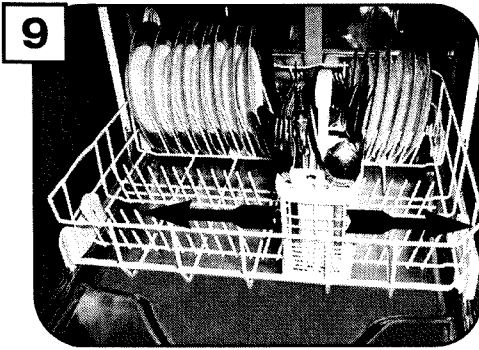

83 1120
26 09 2000