

Washer-dryer installation and operation manual
Manuel d'installation et d'utilisation de le lave-linge séchant
Handbuch für Einbau und Bedienung der Wasch- und Trockenmaschine

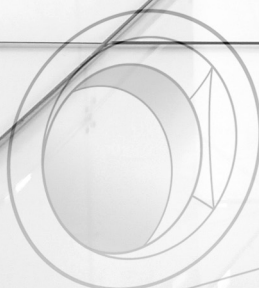
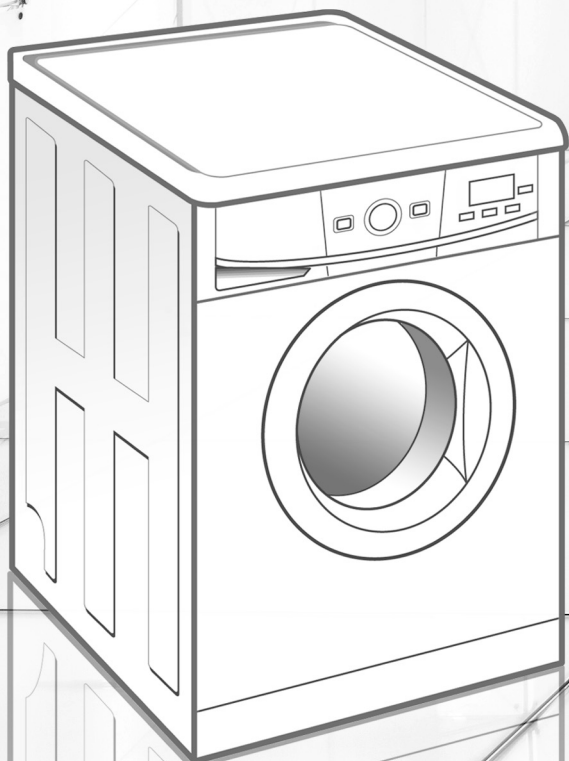

washing machine

contents

WARNINGS	4
SPECIFICATIONS	5
INSTALLATION AND ASSEMBLY	6
USING THE APPLIANCE. PRACTICAL TIPS	10
MAINTENANCE AND CLEANING	20
SAFETY AND TROUBLESHOOTING	22
ENVIRONMENTAL WARNINGS	25

lave-linge

index

AVERTISSEMENTS	26
SPÉCIFICATIONS	27
INSTALLATION ET MONTAGE	28
UTILISATION DE L'APPAREIL ET CONSEILS PRATIQUES	32
MAINTENANCE ET ENTRETIEN DE L'APPAREIL	42
SÉCURITÉ ET RÉOLUTION DE PROBLÈMES	44
AVERTISSEMENTS SUR L'ENVIRONNEMENT	47

waschmaschine

inhaltsverzeichnis

HINWEISE	48
BESCHREIBUNG	49
EINBAU UND MONTAGE	50
BEDIENUNG DES GERÄTS UND PRAKTISCHE HINWEISE	54
WARTUNG UND REINIGUNG DES GERÄTS	64
SICHERHEIT UND PROBLEMLÖSUNGEN	66
HINWEISE ZUM UMWELTSCHUTZ	69

warnings

■ A manual containing the operating, maintenance and installation instructions is supplied with this washing machine. Please read all the instructions before using the washing machine, as indicated in the symbol.



■ Do not dry any items in the tumble dryer if they have not been previously washed.

■ Do not wash any articles that have previously been cleaned, washed, soaked or treated with petrol, dry cleaning solvents or any other flammable or explosive substances, as these produce vapours which could catch fire or explode.

■ Do not add petrol, dry cleaning solvents or any other flammable or explosive substances to the washing water, as these produce vapours which could catch fire or explode.

■ Any items stained with substances such as cooling oil, acetone, alcohol, petrol, kerosene, stain remover, turpentine, wax or wax removing products must be washed in hot water with extra detergent before drying them in the tumble dryer.

■ Items such as foam rubber (latex foam), shower caps, waterproof fabrics, rubber-lined items and clothing or pillows stuffed with pieces of foam rubber must not be dried in the tumble dryer.

■ Do not repair or replace any part of the washing machine or attempt to carry out any type of servicing, unless it is expressly recommended in the maintenance instructions in the manual.

■ If the power cord is damaged, it must be replaced by the manufacturer, their after-sales service or similar qualified personnel, to avoid hazards.

■ Do not use an extension lead or adaptor plug to connect the washing machine to the mains.

■ Do not climb onto the washing machine or lean on the loading door when it is open.

■ The machine must only be used for the purpose for which it is designed.

■ Follow the washing instructions recommended by the manufacturer of the garment to be washed.

■ Fabric softeners or similar products should be used as described in the fabric softener instructions.

■ The appliance should not be installed behind a lockable or sliding door or a door with the hinges on the opposite side to where the tumble dryer is located.

■ Do not start up the washing machine until you have ensured that:

- It has been installed in accordance with the installation instructions.
- All the water, drainage, electrical and earth connections comply with local legislation and any other applicable regulations.

■ The final stage of a tumble dryer cycle does not use heat, so as not to damage the items (cooling cycle). Never stop the tumble dryer before the end of the drying cycle, unless you quickly remove all the items and lay them out for them to cool down.

■ This appliance is not designed for use by people (including children) whose physical, sensorial or mental capacities are impaired, or who lack sufficient experience or knowledge, unless they are supervised or have been instructed in the use of the appliance by a person responsible for their safety. Children must be supervised to ensure they do not play with the appliance.

washing machine

specifications

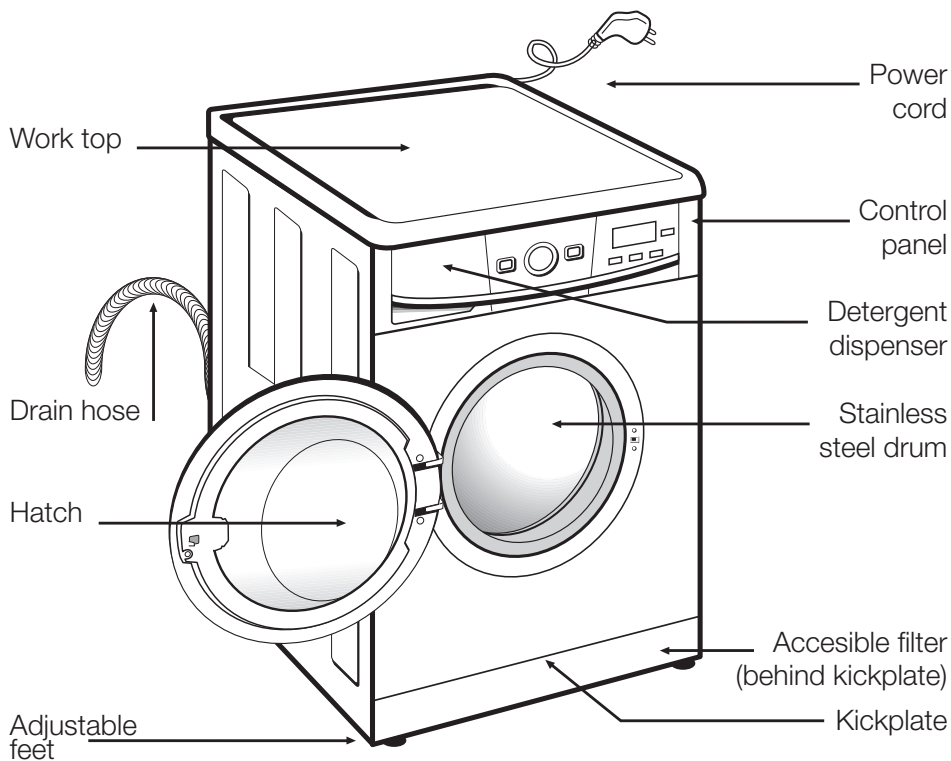

ACCESSORIES

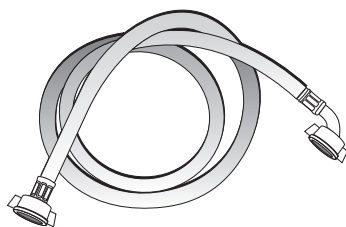

Water inlet hose.

washing machine

installation and assembly

1 UNPACKING AND UNBLOCKING THE WASHING MACHINE

UNPACKING

- a** Remove the base, corner protectors and top cover.

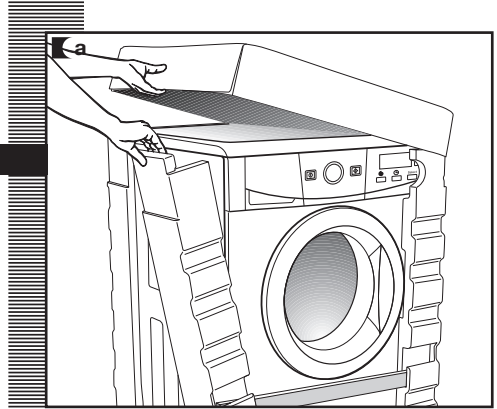

UNBLOCKING

- a** Remove the screws holding the plastic covers to the back of the washing machine.
- b** Loosen and remove the 3 blocking screws.
- c** Cover the holes with the plastic covers you have just removed.

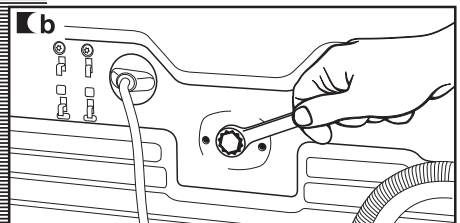
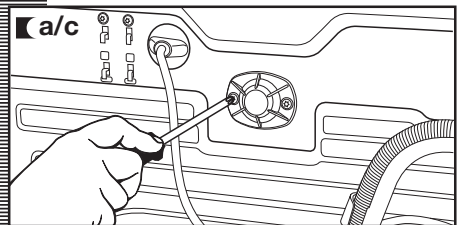
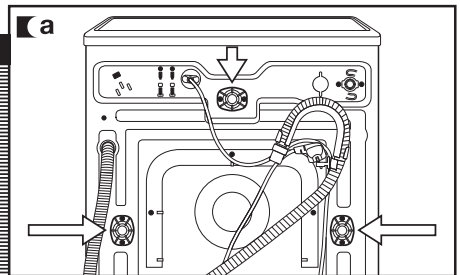

Important

Do not throw the blocking screws away. You may need to move the washing machine at a later date.

2 CONNECTION TO THE MAINS WATER SUPPLY AND DRAINAGE

installation and assembly

CONNECTION TO THE MAINS WATER SUPPLY

The water supply hose is inside the drum:

- a** Connect the bent end of the hose to the threaded inlet of the electrovalve located at the rear of the washing machine.
- b** Connect the other end of the hose to the water intake. Then securely tighten the connection nut.

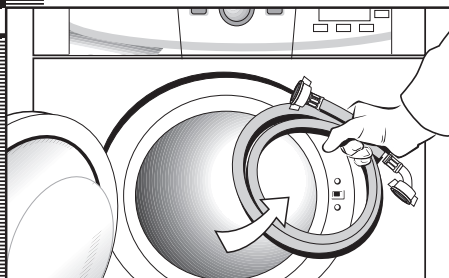

Important

It is important that the drain hose bend is correctly fastened to the outlet, to prevent any risk of it becoming detached and causing flooding.

If your washing machine has a hot water intake, connect the hose with the red threaded end to the hot water tap, and to the electrovalve with the red filter.

The washing machine must be connected to the mains water supply, using the new supply hoses supplied with the appliance. Do not use water supply hoses that have been used before. For your washing machine to work properly, the mains water pressure must be between 0.05 and 1MPa (0.05 and 10 Kgr/cm²).

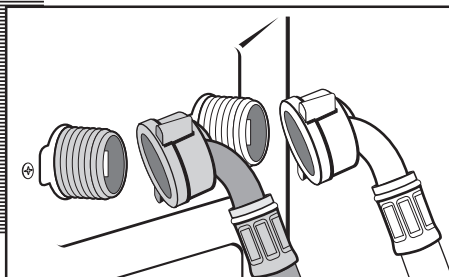
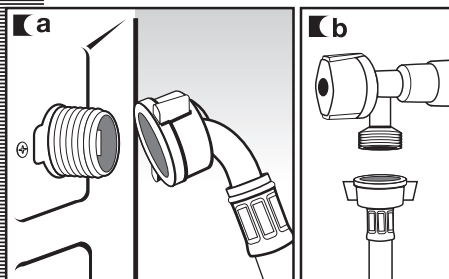

DRAINAGE CONNECTION

- a** It is recommended that you have a fixed drainage outlet 50 to 70 cm from the floor. Avoid the drain hose being too tight, kinked or restricted.

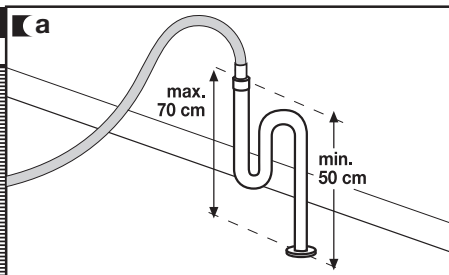

3 LEVELLING THE WASHING MACHINE AND CONNECTING IT TO THE MAINS ELECTRICITY SUPPLY

installation and assembly

LEVELLING

Important

Use the adjustable feet to level the washing machine. This will reduce the noise level and prevent it from moving during use.

Do not bring the feet too far out, you will achieve better stability.

You need to use a spanner for the models that have a nut.

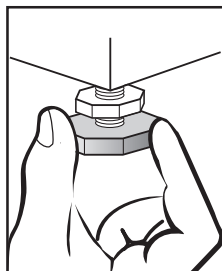
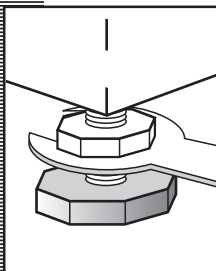
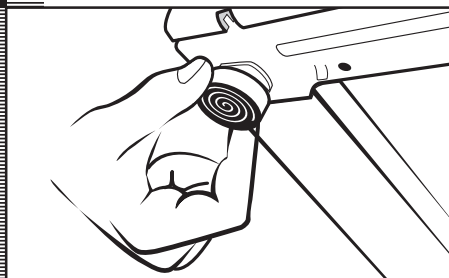

ELECTRICAL CONNECTION

Consult the specifications plate located on the hatch door of the washing machine before making the electrical connections. Ensure that the voltage reaching the plug is the same as that on the plate.

Do not remove the specifications plate. The information on it is important.

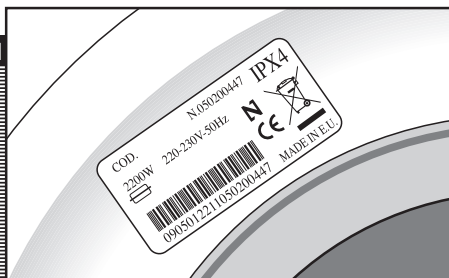

Important

It is very important to correctly earth the washing machine. The electrical installation, plug, socket, fuses or automatic switch and counter must be correctly dimensioned for the maximum power indicated on the specifications plate.

Do not plug the washing machine plug into the socket with wet or damp hands.

To remove the power cord, pull on the body of the plug.

If the power cord is damaged, it must be replaced by a cord or special unit provided by either the manufacturer or your after-sales service.

With built-in washing machines, the plug must be accessible after installation.

4 INSTALLING THE WASHING MACHINE UNDER A KITCHEN WORKTOP AND PRE-CLEANING

INSTALLATION UNDER A WORKTOP

Your washing machine may be fitted underneath a kitchen worktop.

If you need to remove the washing machine's worktop, for safety reasons you need to fit a protection plate which you can obtain from your Dealer or Technical Assistance Service.

Follow these steps to fit the plate:

- a** Remove the washing machine work top by taking out the side screws and moving it gently back.
- b** Take out the screws and remove the parts holding the worktop in place.
- c** Put the protection plate into place and screw it to the washing machine so it can then be inserted in the place you wish, fitting spongy adhesive all around the perimeter first to prevent noise.

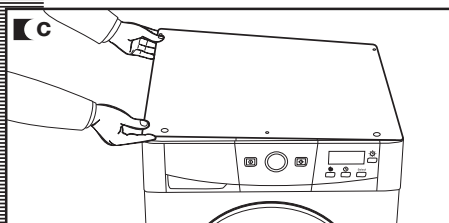
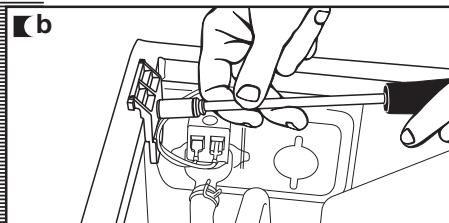
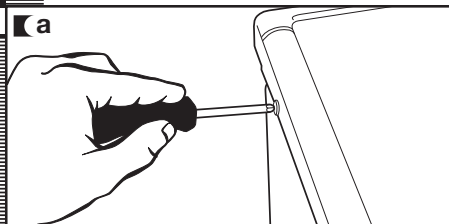

PRE-CLEANING

When your washing machine has been correctly installed, we recommend that you pre-clean the machine.

This is to check that the installation, the connections and the drainage are all correct, and to thoroughly clean the inside of the washing machine before any wash programmes are run (see the operating instructions on the following pages).

- a** Press ON/OFF button.
- b** Select the normal programme at 60°C.
- c** Press the start/pause button.

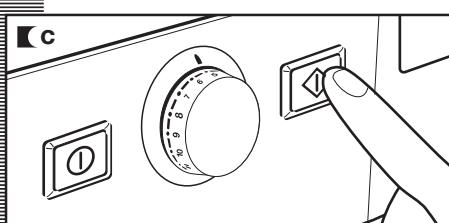
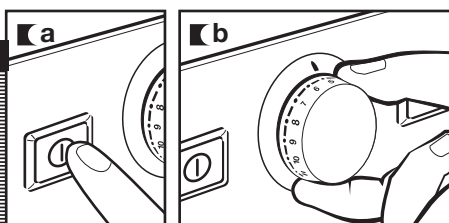

washing machine

using the appliance and practical tips

1 PREPARING GARMENTS FOR WASHING

PREPARATION

Important

Before placing the clothes in the drum, make sure all the pockets are empty. Any small objects may block the drain pump.

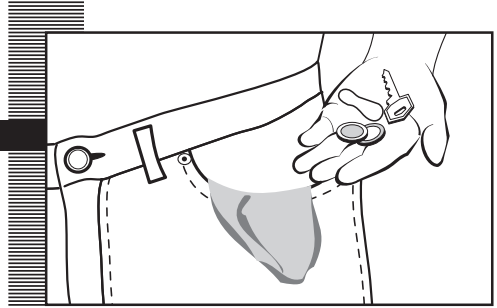

SORTING THE CLOTHES

- a** Sort the clothes according to fabric and how they are made:
We recommend using the delicate programmes for sensitive fabrics. There is a special wool programme for woollens.
- b** Sort clothes according to how soiled they are.
 - Wash lightly soiled garments using a short programme.
 - Use a programme without prewash for medium-soiled garments.
 - Wash heavily soiled garments using a long programme with prewash.
- c** Sort your clothes according to colour.
Wash whites and coloured separately.

Important

We recommend loading the washing machine to its full capacity. This means savings on water and energy. Whenever possible, we recommend that you wash garments of different sizes within the same wash programme. This improves the washing action and also aids the correct distribution of the garments in the drum when spin-drying, and the washing machine will therefore be quieter. It is a good idea to put small garments in a wash bag.

a

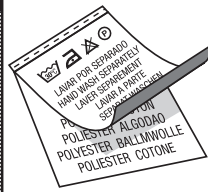

Important



Make sure beforehand that your woollens can be machine-washed.

Before using the drying programme, first check the label on the garment to make sure it can be tumble dried.

b

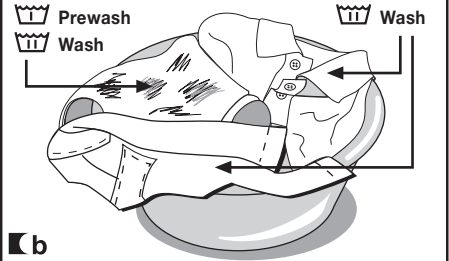

c

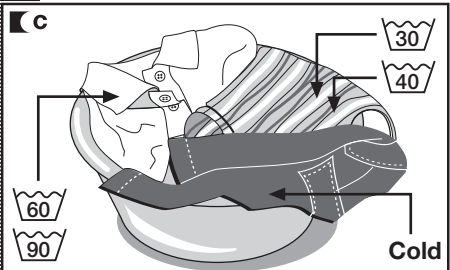

2 USING DETERGENT AND ADDITIVES

using the appliance and practical tips

DETERGENT AND ADDITIVES

- a** Your washing machine's detergent dispenser has three compartments.
- b** Put the detergent or additive into the detergent dispenser before starting the wash programme.
- c** Liquid detergents may also be used in this washing machine. An **optional detergent dispenser** is to be used for this, which can be obtained from the **Technical Service Network**.

Place this optional dispenser inside the wash compartment.

Important

The level of liquid must never be higher than the **MAX** mark printed on the dispenser wall.

Remember that the amount of detergent to be used will always depend on:

- The amount of clothes to be washed.
- How heavily the clothes are soiled.
- The hardness of the water (Information on water hardness in your area can be obtained from the competent local authorities).

Important

We recommend the use of a **decalcifying product** if the water hardness is high in your area.

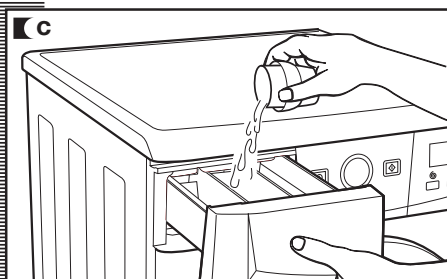
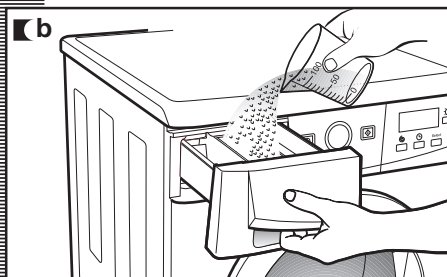
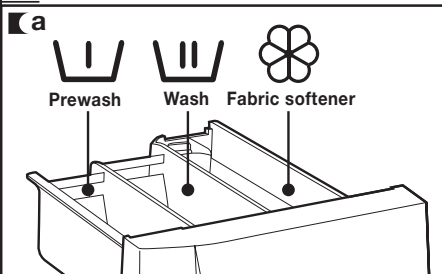

eco-note

Remember that concentrated detergents exist which are more environment- and nature-friendly.

The use of more detergent than necessary will not improve your washing results, and apart from costing



you money it will have a negative effect on the preservation of the environment.

We therefore recommend you follow the detergent manufacturer's instructions.

3 SELECTING THE WASH AND DRY PROGRAMME

using the appliance and practical tips

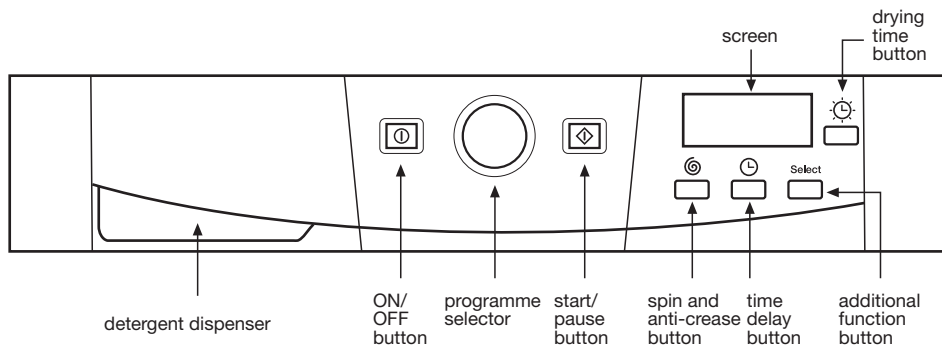

The procedure for selecting the wash and dry programme is as follows:

- a** Switch the washing machine on by pressing ON / OFF.
- b** Activate the programme selector by pressing it to release it.
- c** Select the wash programme by turning the programme selector dial (see programme table).

The procedure for selecting the drying time is as follows:

- a** Select the drying time by pressing the drying time button.

The time will appear on the display, increasing each time the drying time button is pressed.

Important

If you select a wash + dry option, the load must not be over 4 kg. (1.5 kg. for delicate wash programmes).

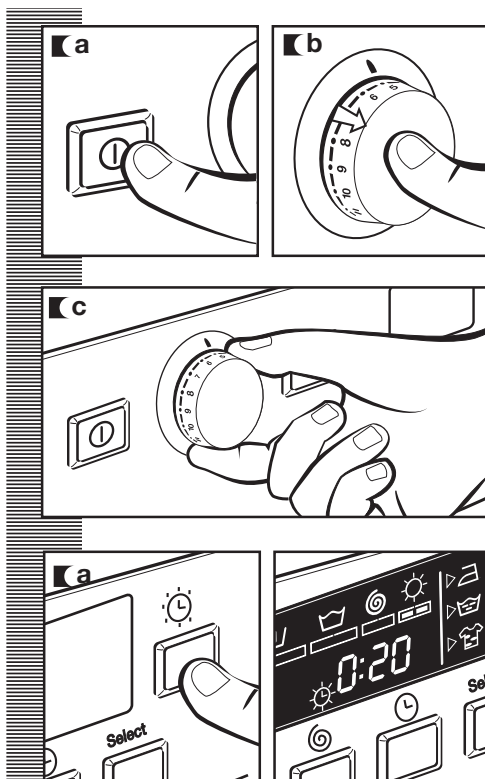

using the appliance and practical tips

When you select the programme, the following information will be displayed:

1 Wash and dry programme phases:

Wash
Rinse
Spin-drying
Dry

2 Spin speed

3 Programme n° (for a few seconds) and then programme duration.

4 Additional functions

Easy iron
Extra rinse
Intensive wash

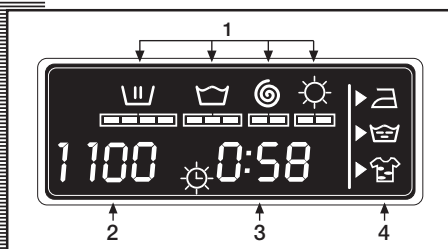

There are four types of programme:











Normal programmes
Delicate programmes
Auxiliary programmes
Drying programmes

PROGRAMMES			
Normal	Delicate	Auxiliary	Drying
1 Normal cold	8 Delicate cold	12 Rinses	14 Normal dry
2 Quick 30°C	9 Delicate 30°C	13 Spin-drying	15 Delicate dry
3 Normal 30°C	10 Delicate 40°C		16 Drain/End
4 Normal 40°C	11 Wool 35°C		
5 Normal 60°C			
6 Normal 90°C			
7 Prewash 60°C			

eco-note

We recommend you choose a wash programme without prewash whenever possible. This will save you money and help protect the environment.



	Programme	Recommended temperature	Fabric type	Possible option buttons						
				Extra rinse	Intensive wash	Easy-iron	Spin speed selection	No spin	Anti-crease	
Normal prog.	1	Normal cold	Cold	Cotton/Linen delicate colours very light soil	YES					
	2	Quick 30°C		Cotton/Linen whites/colours very light soil	YES	NO	YES			
	3	Normal 30°C		Cotton/Linen delicate colours light soil	YES					
	4	Normal 40°C		Cotton/Linen fast colours light soil	YES					
	5 (*)	Normal 60°C		Cotton/Linen fast colour medium soil	YES					
	6	Normal 90°C		Cotton/Linen whites heavy soil	YES					
	7	Prewash 60°C		Cotton/Linen whites/fast colours heavy soil	YES					
Delicate prog.	8	Delicate cold	Cold	Synthetic/mix cotton delicate colours very light soil	YES					
	9	Delicate 30°C	 	Synthetic/mix cotton delicate colours light soil	YES					
	10	Delicate 40°C	 	Synthetic/mix cotton delicate colours medium soil	YES					
	11	Wool 35°C	Wool 35	Wool/wool mix whites/colours light soil	YES	NO	YES			
Aux. prog.	12	Rinses	—	Cotton/cotton mix Synthetic/Delicate Wool/wool mix	YES	NO	YES			
	13	Spin-drying	—	Cotton/cotton mix Synthetic/Delicate Wool/wool mix	NO		YES			
Drying Programmes	14	Normal dry	—	Cotton/Linen	—					
	15	Delicate dry	—	Synthetic/mixed fabrics	—					
	16	Drain/End	—	Cotton/cotton mix Synthetic/Delicate Wool/wool mix	NO					

(*) Programme for wash and energy consumption assessment in accordance with standard EN60456, press intensive wash button.

Max load of clothes (Kg)	Wash product compartment	Programme description	TURBO TIME PLUS	
			Total consumption kWh/Litres	Approx. duration (minutes)
6		Normal wash, rinses, automatic additive absorption if desired and long final spin	0,15/49	60
1,5		SHORT wash, rinses, automatic additive absorption if desired and long final spin	0,20/30	30
6		Normal wash, rinses, automatic additive absorption if desired and long final spin	0,40/49	82
6			0,65/49	87
6			1,02/49	91
6			1,90/55	110
6		Prewash, normal wash, rinses, automatic additive absorption if desired and long final spin	1,45/60	105
3		Delicate wash, rinses, automatic additive absorption if desired and gentle final spin	0,15/55	50
3			0,35/55	50
3			0,60/55	55
1		WOOL wash, rinses automatic additive absorption if desired and gentle final spin	0,50/60	40
6		Rinses, automatic additive absorption if desired and long final spin	0,05/30	23
6	—	Drain and long final spin	0,05/0	10
4	—	Normal dry	2,8/48	160
3			1,8/27	100
1,5	—	Delicate dry	1,2/26	95
6	—	Drain and end of programme. Takes programme to final position	0,00/0	2

NOTE: the kWh and litre consumptions and programme durations may vary depending on the type and amount of clothes, mains water pressure, etc.

4 SPIN SPEED SELECTION

using the appliance and practical tips

SPIN-DRYING

The wash options must always be selected after choosing the wash programme. Any programme change during selection cancels the previously selected options.

a Spin speed selection and anti-crease button

The selected programme has its own particular spin speed.

b You can change it by repeatedly pressing the spin button. The spin speed will gradually be reduced at 100 r.p.m. intervals to 400 r.p.m. for display models. On non-display models the LED will light up.

c No spin 0

Press the spin button again to get to the no spin option. A programme without a final spin. It is used to prevent creasing when washing special fabrics.

d Anti-crease option H

The wash programme stops on the last rinse, with the clothes left in water. When the function is deactivated, the washing machine continues the programme, draining and spin-drying.

It is used, for example, when you are not at home and want to delay the spin-drying until you get home, to prevent the clothes creasing after spin-drying and being left in the drum to be removed.

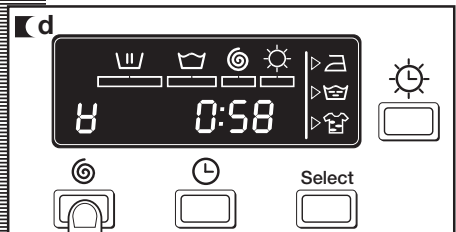
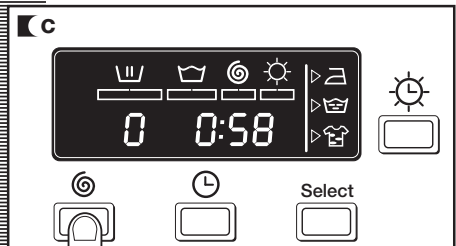
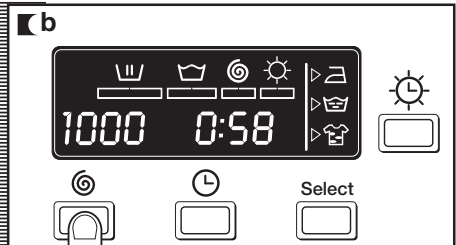
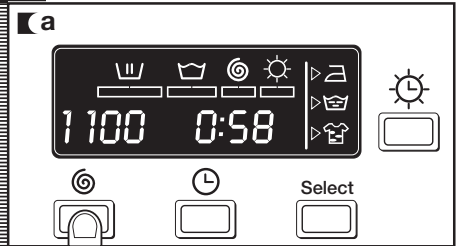

5 TIME DELAY SELECTION AND ADDITIONAL FUNCTIONS

using the appliance

TIME DELAY

Time delay selection button

A delay of up to **24 hours** can be selected. The delay must be selected after choosing the wash programme.

To select the hours of delay, press the clock button. Each time the button is pressed the start of washing is delayed by 1 more hour.

Cancelling the delay

To cancel the delay you have to press the clock button successively. The delay will be cancelled when 24 hours have been reached and the button is pressed once more. If the programme is changed the delay is also cancelled.

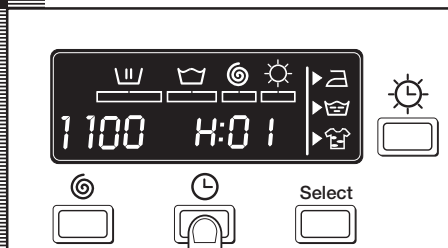

ADDITIONAL FUNCTIONS

Additional function selection button depending on programmes.

- a** There are 3 options: easy iron, extra rinse and intensive wash. Press the button and the desired option will be displayed.
- b** By pressing the button several times you can choose between several **combinations** of one, two and up to three additional functions at the same time depending on the programme selected.

Button: Easy-iron (☞)

This option prevents garments from creasing by means of carrying out a special programme with special turns to fluff out the garments after spin-drying and make them easier to iron.

Button: Extra rinse (👕)

Increases the level of the final rinse obtained in the clothes; suitable for large loads and garments belonging to people with sensitive skin. Increases water consumption!

Button: Intensive wash (👕)

This option, specially recommended for heavily soiled, stained clothes, achieves better results by extending the normal wash cycle.

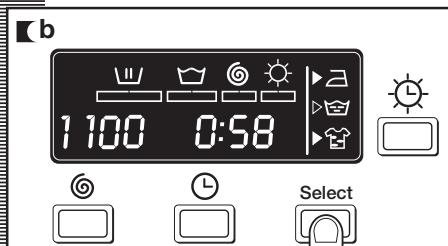
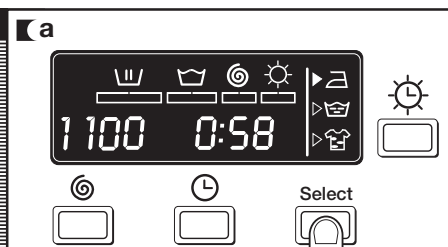

Important

If during the additional function selection, the programme is changed or the ON/OFF button is pressed, all the functions selected until then are cancelled.

6 STARTING UP AND BLOCK FUNCTION SELECTION

using the appliance

STARTING UP

Start/pause button

- a** To start up the washing machine you have to press the **start/pause button**. The minutes remaining until the end of washing and drying will appear on the display at all times.

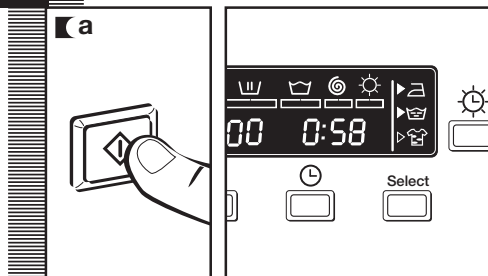

BLOCK FUNCTION

Block function selection

The lock function ensures that the programme will not be affected if any buttons are pressed. It is used when children could press the buttons, etc.

The block function should be activated after the wash programme has been selected together with all its options.

Activating the block function

- a** The block function is activated by pressing the start/pause button and holding it down for at least 3 seconds. The display will show if it is activated.

Deactivating the block function

- b** The block function is cancelled when the wash programme comes to an end. If you want to deactivate the block function before the end of the programme, you have to hold the start button down again for at least 3 seconds. After 3 seconds, the block function indicator will disappear from the display, and it will go into pause status. The ON/OFF button does not cancel the block function.

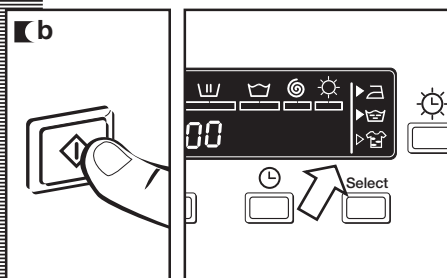
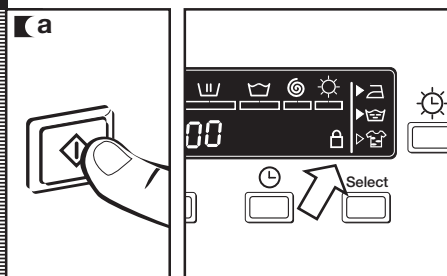

7 WASH PROGRAMME PHASES AND POWER CUTS

using the appliance

PROGRAMME PHASES

When the programme is running, the programme phase and the time remaining for it to end will appear on the display..

The active phases will appear successively at the top of the display as the programme progresses. The time remaining until the end of the programme will also appear on the display. It updates at regular intervals, but not minute by minute.

Any option button can be selected provided the wash phase in which it takes effect has not been passed and when the programme accepts the option.

Pressing the delay button during washing will have no effect on the washer-dryer.

Pressing the start/pause button during the wash activates the PAUSE function.



Important

If the programme is changed on the selector dial during the washing and drying process, the washer-dryer will go onto PAUSE status and the programme will be cancelled.

If you need to add or remove a garment, press the start/pause button and make sure that the water level is not above the door overflow level and that the temperature inside is not high. Press the start/pause button again to restart the wash from the same cycle phase it had stopped at.

POWER CUTS

If there is a power cut, when the electricity comes back on the washing machine will continue to run from where it left off (it has several hours of memory). The same will happen if the ON/OFF button is pressed.

warnings

- Level the washing machine by adjusting the feet to reduce the noise caused by spin-drying.
- Try and wash clothes of different sizes in the same wash programme to favour the distribution of the clothes inside the drum during spin-drying.
- All the models have a safety system for spin-drying that prevents spin-drying from being carried out if the distribution of the clothes inside the drum is too concentrated. This prevents the appliance from vibrating too much.
If you find that the clothes are not properly wrung out, try spin-drying them again after having distributed the clothes more evenly in the drum.

washing machine

maintenance and cleaning

MAINTENANCE

After each wash, leave the door open for a while to allow the air to circulate freely inside the machine.

From time to time, depending on the hardness of your water, it is recommendable to run a full wash cycle using a decalcifying product. **This will extend the life of your washing machine.**

Important

The washing machine should be disconnected from the mains electricity supply before any cleaning or maintenance is carried out.

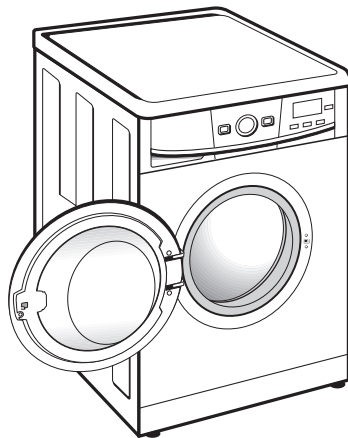

1 CLEANING THE DETERGENT DISPENSER

Clean the detergent dispenser whenever there is any washing product residue left inside.

- a** Pull outwards on the detergent dispenser to remove it completely.
- b** Use warm water and a brush to clean the compartments.
- c** Also clean the additive compartment siphons, having removed them first. Once they have been cleaned, put them back making sure that they fit right in to the back. Put the dispenser back into the washing machine.

Important

A dirty or incorrectly fitted siphon will prevent the additives from being taken in and leave water inside the compartment at the end of the wash.

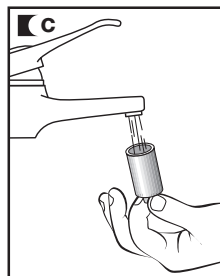
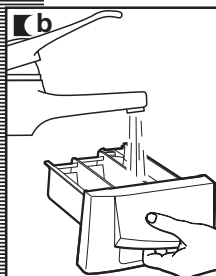
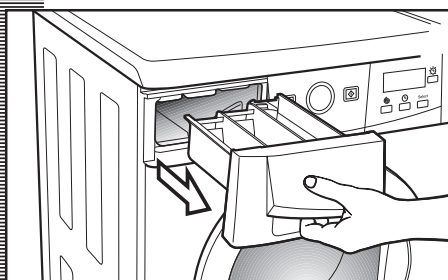

2 CLEANING THE ACCESSIBLE FILTER AND THE OUTSIDE

maintenance and cleaning

CLEANING THE FILTER

Clean the accessible filter if the drain pump is blocked by any foreign objects.

- a** Open the plinth cover, by pressing the lug and pulling gently on it.
- b** Place a container under the drain pump filter to collect any water that comes out of it.
- c** Half- or quarter-turn the filter to the left. Water will start to come out.
- d** When all the water has drained out of the washing machine, turn the filter several times until it can be completely removed by gently pulling on it.
- e** Remove the objects or fluff caught in the filter or the drain pump.
- f** Put the filter and kickplate back in place again.

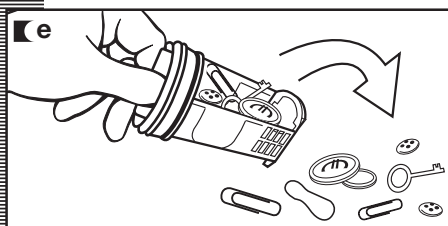
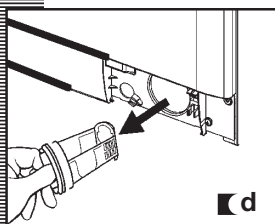
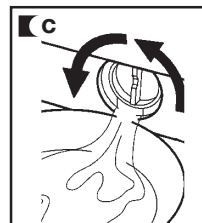
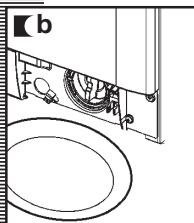
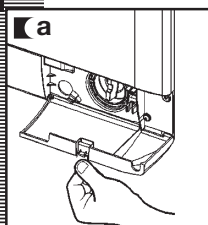

Important

To avoid burns, do not carry out this operation when the wash water is at a temperature of over 30°C.

CLEANING THE OUTSIDE

The outside of the washing machine should be cleaned with warm soapy water or a gentle cleaning agent. Do not use abrasive cleaning products or solvents. It should then be thoroughly dried with a soft cloth.

Important

When there have been spillages of detergent or additives from the dispenser onto the washing machine cabinet, clean them up right away as they are corrosive.

washing machine

safety and troubleshooting

If you detect any problems with your washing machine, you will probably be able to rectify them yourself by consulting the following instructions.

If this is not the case, unplug the appliance and contact the **TECHNICAL ASSISTANCE SERVICE**.

Important

Never open up the appliance. There is no fuse or similar component inside that can be replaced by the user.

Indicator	Problems
FO1	No water coming in
FO2	Does not drain or spin-dry
CO3	Does not spin-dry
FO4	Does not start
FO5 ⋮ ⋮ ⋮ F10	Call the Technical Assistance Service

PROBLEMS

Why won't the washing machine start?

This may be due to the following:

- Check the door is properly shut.
- The washing machine is not plugged into the mains or there is no voltage in the mains supply.
- The Start/Pause button has not been pressed.
- If the washing machine door is not properly shut, **F04** will appear on the display.

Why is the washing machine vibrating or making too much noise?

This may be due to the following:

- The blocking and transport screws have not been removed.
- The washing machine has not been correctly levelled.

Why doesn't the washing machine take in water?

- Indicator **F01**, no water coming in, this may be due to a cut in the water supply, a tap turned off or a blocked water inlet filter.
- The possible solutions are as follows: wait for the water supply to be reconnected, turn on the tap, or remove the water inlet hose and clean the filter.
If this failure is detected, **F01** will appear on the display.

Why doesn't the washing machine drain or spin-dry?

- The reasons for the **F02** indicator may be the following: washing machine drain pump blocked, building drainage pipes blocked, or incorrect pump electrical connection.
- Solution: if the pump is blocked, gain access to it as described in section 2, maintaining and cleaning the appliance.
If this failure is detected, **F02** will appear on the display.

Why doesn't the washing machine spin-dry?

- This may be due to an uneven distribution of clothes in the drum and may cause an excessive level of vibrations.
- The solution is to select a spin-drying programme.
If this failure is detected, **C3** will appear on the display.

Why can't I see any water in the drum during the wash?

This is due to the fact that the washing machine is provided with a system which is able to adapt to the load and type of fabrics, adjusting the levels of water and energy used, in order to preserve the environment.
So, although the water level you can see through the hatch may look low, there is no cause for concern as washing and rinsing efficiency will still be optimum.

Why is there still some water in the dispenser?

This may be because the dispenser needs cleaning. This simple operation is described in **Maintaining and cleaning the appliance.**

1- Cleaning the detergent dispenser.

Why can't I open the hatch immediately after the wash has finished?

Washing machines today are provided with safety systems for users. One of them is that the washing machine cannot be opened until it is certain that the drum is quite still. This is why the hatch cannot be opened for 2 minutes.

Why doesn't the remaining time shown on the clock coincide with the real time left until the selected cycle finishes?

This time is for guidance purposes only and may be affected by the conditions under which the selected programme is being run, e.g. initial water temperature, size of load or unbalance caused by the garments during spin drying.

Other indications

■ The washing machine can detect other indications. When this happens a number of other indicators appear on the display: **F05, F06..., F10.**

If this happens, call the Official Technical Service.

washing machine

environmental warnings

eco-note

INFORMATION FOR THE CORRECT DISPOSAL OF WASTE ELECTRICAL AND ELECTRONIC APPLIANCES

When your appliance is of no further use, it should not be disposed of together with general domestic waste.

It can be taken, free of charge, to a specific waste collection centre, run by your local authority, or dealers who provide this service.

Disposing of waste domestic appliances separately means avoiding possible negative consequences for the environment and health, derived from incorrect disposal. This will enable the materials in them to be treated and recycled, obtaining important savings in energy and resources.

To highlight the obligation of collaborating with selective waste collection, the product is marked with a symbol to warn against using traditional containers for disposing of the appliance.



For further information, contact your local authority or the shop where you purchased the product.



avertissements

■ Ce lave-linge est fourni avec un Manuel comportant les instructions de fonctionnement, de maintenance et d'installation. Lisez attentivement toutes les instructions (marquées du symbole ci-dessous) avant d'utiliser le lave-linge.



■ Ne pas faire sécher dans le sèche-linge à tambour du linge non préalablement lavé.

■ Ne pas laver du linge préalablement nettoyé, lavé ou prélavé avec de l'essence, des solvants pour nettoyage à sec ou d'autres produits inflammables ou explosifs ; les vapeurs qu'ils dégagent risquent de s'enflammer ou d'exploser.

■ Ne pas ajouter d'essence, ni de solvant pour nettoyage à sec, ni d'autres produits inflammables ou explosifs ; les vapeurs qu'ils dégagent risquent de s'enflammer ou d'exploser.

■ Le linge portant des taches d'huile de cuisine, d'acétone, d'alcool, d'essence, de kérosène, d'anti-taches, de white-spirit, de cires et de produits pour enlever la cire, ou similaires, doit être lavé à l'eau chaude, avec une dose supplémentaire de produit lessiviel, avant de le faire sécher dans le sèche-linge à tambour.

■ Ne pas faire sécher dans le sèche-linge à tambour du linge en mousse (mousse de latex), ni bonnets de bain, ni toiles imperméables, ni du linge doublé de mousse, ou similaires.

■ Ne pas réparer ni remplacer soi-même les pièces du lave-linge et ne procéder qu'aux tâches de maintenance recommandées par le fabricant et figurant dans le présent Manuel.

■ Si le câble d'alimentation est endommagé, le faire remplacer par le fabricant, par son Service Après-Vente ou par un professionnel dûment qualifié, afin d'éviter tout risque d'accident.

■ Ne pas utiliser de rallonge ni d'adaptateur pour brancher le lave-linge à la prise de courant.

■ Ne pas monter sur l'appareil et ne pas s'appuyer sur la porte ouverte.

■ Cet appareil doit être utilisé uniquement aux fins pour lesquelles il a été conçu.

■ Veillez à respecter les instructions de lavage figurant sur l'étiquette du linge.

■ Veillez à utiliser les assouplissants et autres additifs de lavage conformément aux instructions du fabricant.

■ Ne jamais installer l'appareil derrière une porte fermée à clé, une porte coulissante ou munie d'une charnière du côté opposé à celle du sèche-linge à tambour.

■ Avant de mettre en marche le lave-linge, vérifier que :

- L'appareil a été installé conformément aux instructions d'installation.
- Tous les raccordements d'entrée et de sortie d'eau, électriques et de mise à terre soient conformes à la législation et/ou autres normes en vigueur.

■ Le dernier cycle de séchage, dans un sèche-linge à tambour, a lieu sans chaleur (cycle de refroidissement), pour ne pas endommager le linge. Ne jamais arrêter le sèche-linge à tambour avant la fin du cycle de séchage, à moins de sortir rapidement tout le linge de l'appareil et de l'étendre aussitôt, afin de permettre la dissipation de la chaleur.

■ Cet appareil n'est pas destiné à être utilisé par des personnes (enfants y compris) souffrant d'un handicap physique, sensoriel ou mental, ni celles manquant d'expérience ou ignorant son fonctionnement, sauf si des instructions appropriées leur ont été données et sous la surveillance d'une personne responsable de leur sécurité. Ne pas laisser les enfants jouer avec l'appareil.

lave-linge

spécifications

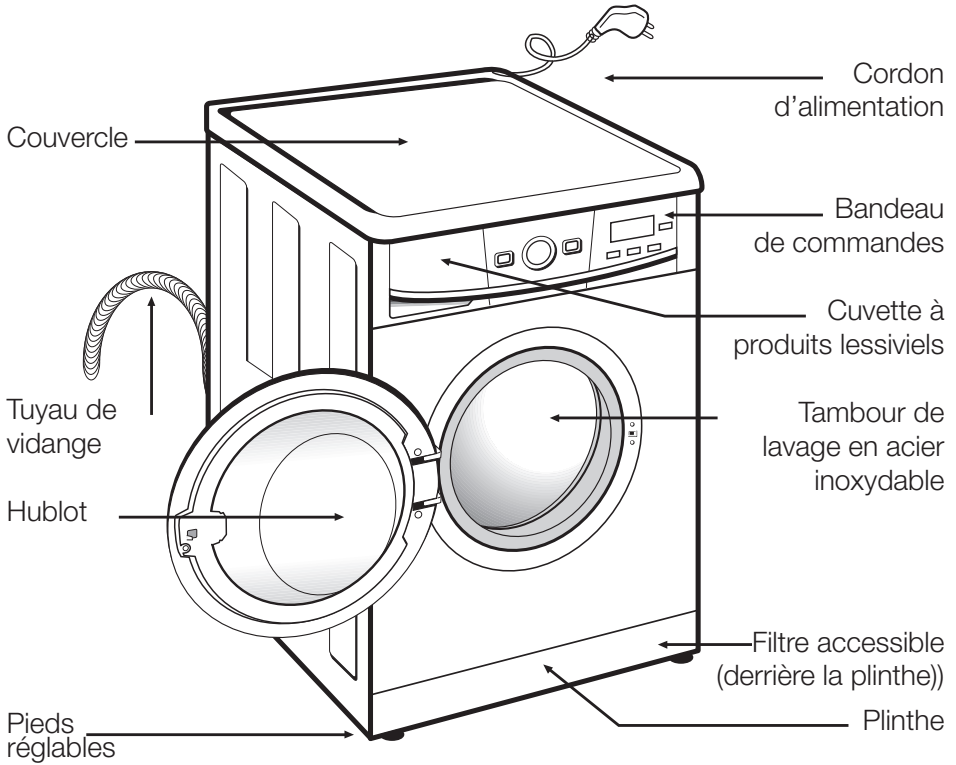

Accessoires

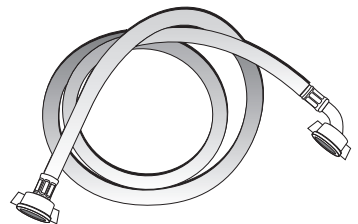

Tuyau d'alimentation en eau.

lave-linge

installation et montage

1 DÉSEMBALLAGE ET DÉBRIDAGE DU LAVE-LINGE

DÉSEMBALLAGE

- a** Retirer la base, les cornières et le capot de protection supérieur.

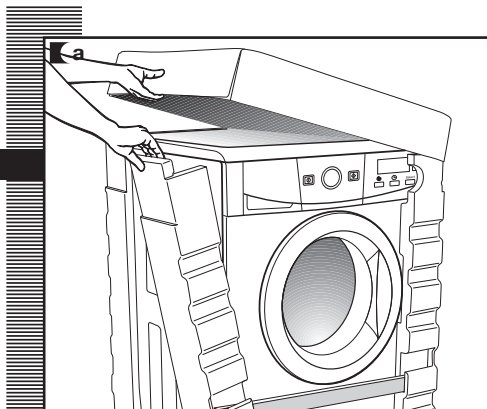

DÉBRIDAGE

- a** Dévissez les vis qui maintiennent les 3 traverses en plastique situées à l'arrière du lave-linge.
- b** Dévissez les 3 brides métalliques d'immobilisation de l'appareil et retirez-les.
- c** Recouvrez les orifices avec les traverses en plastique préalablement retirées.

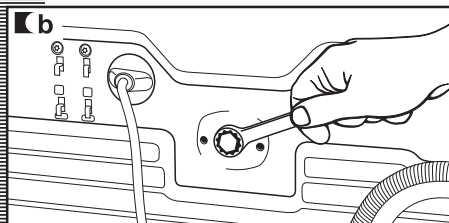
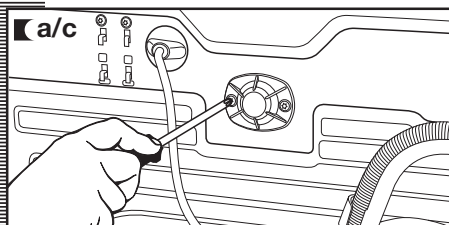
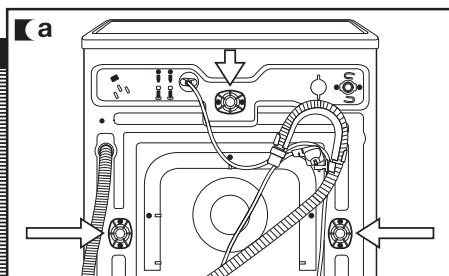

Important

Conservez les brides métalliques d'immobilisation, elles vous seront utiles si vous devez transporter postérieurement votre appareil.

2 RACCORDEMENT À LA CANALISATION D'EAU ET D'ÉVACUATION

installation et montage

RACCORDEMENT À LA CANALISATION D'EAU

Vous trouverez, à l'intérieur du tambour, le tube d'alimentation d'eau :

- a** Raccordez l'extrémité coudée du tube à l'entrée cannelée de l'électrovanne, située à l'arrière de l'appareil.
- b** Raccordez l'autre extrémité du tube à la canalisation d'eau. Veillez, ensuite, à bien serrer l'écrou de serrage.

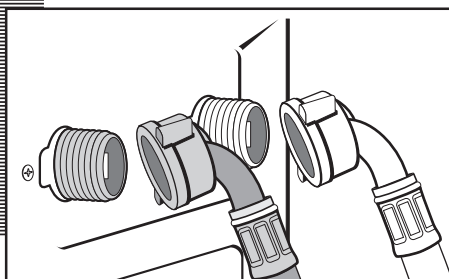
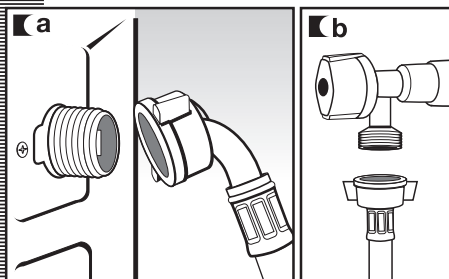
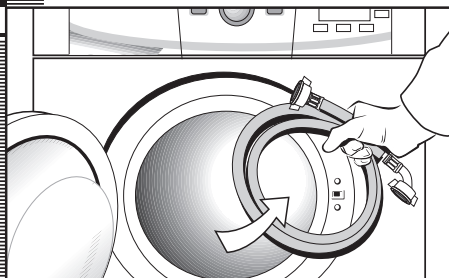

Important Veillez à raccorder correctement le coude du tuyau à la canalisation d'eau, afin d'éviter tout risque d'inondation.

Si votre lave-linge permet le raccordement à une entrée d'eau chaude, branchez le tube cannelé rouge au robinet d'eau chaude et à l'électrovanne au filtre de couleur rouge.

Le lave-linge doit être raccordé à la canalisation d'eau à l'aide des tuyaux d'alimentation neufs fournis avec l'appareil. Ne pas utiliser les tuyaux d'alimentation anciens. Pour un fonctionnement correct du lave-linge, la pression de l'eau devra se situer entre 0,05 et 1MPa (0,5 à 10 Kg/cm²).

RACCORDEMENT À LA CANALISATION D'ÉVACUATION

- a** Il est recommandé de disposer d'un tuyau de vidange fixe à une distance du sol de 50 à 70 cm. Veillez à ce que le tuyau de vidange ne soit ni coincé, ni plié, ni pincé.

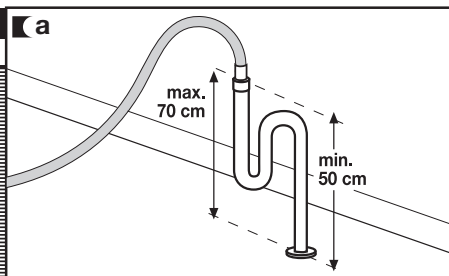

3 MISE À NIVEAU DU LAVE-LINGE ET RACCORDEMENT ÉLECTRIQUE

installation et montage

MISE À NIVEAU

Important

Mettez à niveau l'appareil à l'aide des pieds réglables, afin de réduire les bruits et d'éviter le déplacement du lave-linge pendant le lavage. Evitez d'extraire excessivement les pieds, pour une plus grande stabilité de l'appareil. Sur les modèles munis d'écrous, les serrer à l'aide d'une clé.

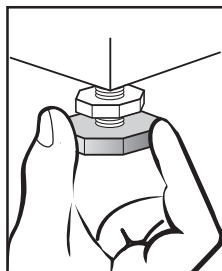
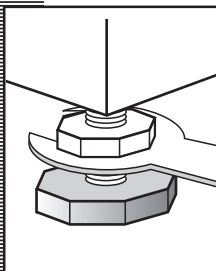
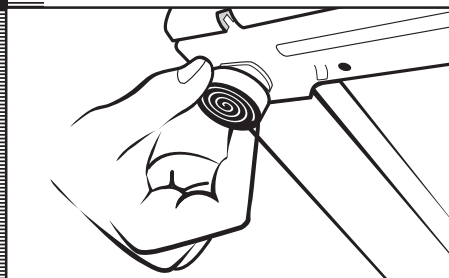

RACCORDEMENT ÉLECTRIQUE

Consultez la plaque signalétique, située sur le hublot du lave-linge, avant de procéder au raccordement électrique. Vérifiez que la tension du secteur correspond bien à celle mentionnée sur la plaque signalétique.

Ne jamais retirer la plaque signalétique, elle contient des informations précieuses.

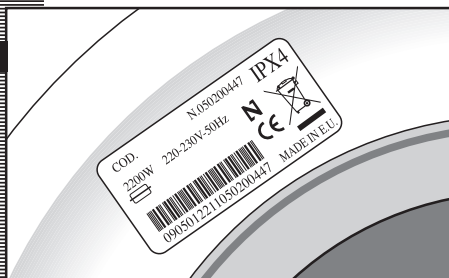

Important

Veillez à bien brancher votre lave-linge à une prise reliée à la terre.

L'installation électrique, la fiche, la prise de secteur, les fusibles ou le disjoncteur automatique et le compteur doivent être capables de résister la puissance maximale mentionnée sur la plaque signalétique.

Ne jamais brancher la fiche du lave-linge au secteur avec les mains mouillées ou humides.

Pour débrancher l'appareil de la prise de courant, tirer de la fiche, jamais du cordon.

Si le cordon d'alimentation est endommagé, il doit être aussitôt remplacé par un cordon ou ensemble spécial fourni par le fabricant ou par son service après-vente.

Sur les lave-linge encastrés, la fiche de raccordement au secteur devra être accessible après l'installation.

4 MISE EN PLACE DU LAVE-LINGE SOUS PLAN ET ENTRETIEN PRÉALABLE

MISE EN PLACE SOUS PLAN

Vous avez la possibilité d'installer le lave-linge sous le plan de travail de votre cuisine.

Si, pour des raisons d'encastrement, vous devez retirer le couvercle du lave-linge, il vous faudra installer, pour des raisons de sécurité, un capot de protection, que vous pourrez vous procurer auprès de votre Revendeur ou du Service d'Assistance Technique.

Pour mettre en place le capot, procédez comme suit :

- a** Démontez le couvercle de votre lave-linge en desserrant les vis latérales et poussez légèrement le couvercle vers l'arrière pour le retirer.
- b** Retirez les 4 pièces de fixation du couvercle en desserrant les vis.
- c** Installez et vissez le capot de protection du lave-linge, afin de pouvoir introduire l'appareil à l'emplacement souhaité. Veillez à recouvrir tout le périmètre de mousse adhésive, afin de réduire les bruits.

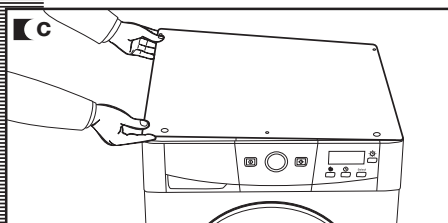
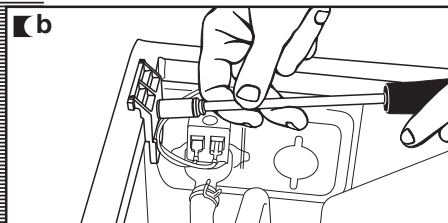
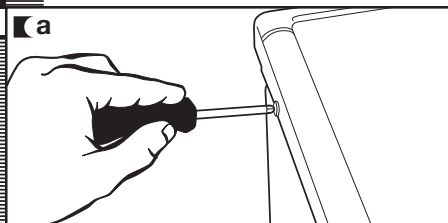

ENTRETIEN PRÉALABLE

Maintenant que votre lave-linge est correctement installé, nous vous conseillons de procéder à un nettoyage préalable de l'appareil.

Vous pourrez ainsi vérifier l'installation, les raccords et la vidange, tout en procédant à un lavage complet de l'intérieur de l'appareil, avant de procéder au premier lavage de linge (voir instructions ci-après).

- a** Appuyer sur la touche ON/OFF.
- b** Sélectionner le programme normal à 60°C.
- c** Appuyer sur la touche départ/pause.

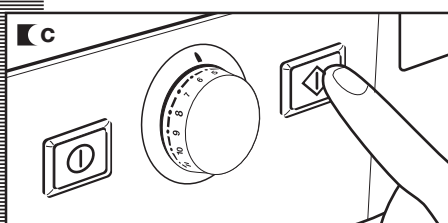
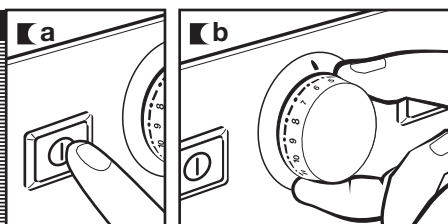

lave-linge

utilisation de l'appareil et conseils pratiques

1 PRÉPARATION DU LINGE AVANT LE LAVAGE

PRÉPARATION

Important

Avant d'introduire le linge dans le tambour, veillez à bien vider les poches.

Les petits objets risquent de boucher la pompe de vidange.

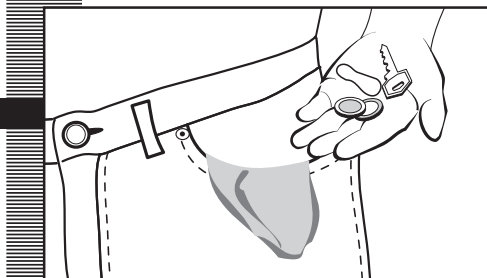

TRI DU LINGE

- a** **Triez le linge par type de textile.**
Nous vous conseillons d'utiliser les programmes délicats pour les textiles fragiles. Utilisez pour les lainages les programmes spécialement conçus pour laver la laine.
- b** **Triez les textiles selon le degré de salissure.**
 - Utilisez de préférence un programme court à l'eau froide pour laver le linge peu sale.
 - Utilisez un programme sans pré-lavage pour laver le linge pas trop sale.
 - Réservez les programmes longs avec pré-lavage pour laver le linge très sale.
- c** **Triez les textiles selon leur couleur.**
Lavez séparément le linge blanc et le linge de couleur.

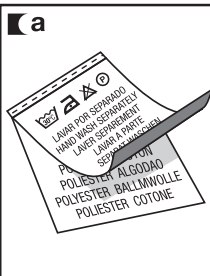

Important



Vérifiez au préalable que vos lainages peuvent être lavés en machine.

Si vous allez utiliser le programme de séchage, vérifiez au préalable que le textile est apte pour le séchage en machine. Consultez l'étiquette.

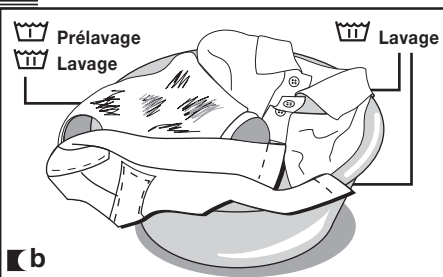

Important

Il est recommandé de charger votre lave-linge au maximum, afin d'économiser de l'eau et de l'énergie.

Nous vous conseillons de laver ensemble, dans la mesure du possible, des pièces de linge de différentes dimensions, afin d'optimiser le lavage et de favoriser la répartition du linge à l'intérieur du tambour lors de l'essorage, réduisant ainsi les bruits de la machine.

Lavez les petites pièces fragiles dans un filet à linge.

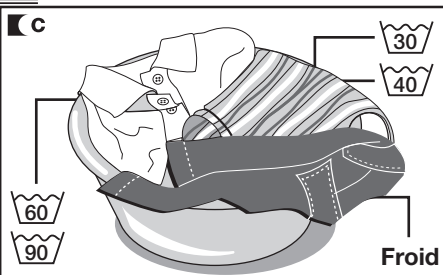

2 UTILISATION DU PRODUIT LESSIVIEL ET DES ADDITIFS

utilisation de l'appareil et conseils pratiques

PRODUIT LESSIVIEL ET ADDITIFS

- a** La cuvette à produits de votre lave-linge est divisée en 3 compartiments.
- b** Avant de procéder au lavage, versez le produit lessiviel et les additifs dans les bacs à produits correspondants.
- c** Vous pouvez également utiliser, dans ce lave-linge, des détergents liquides. Pour ce faire, utilisez le **compartiment optionnel**, que vous pouvez acquérir en vous adressant au Réseau **d'Assistance Technique**.

Installer ce compartiment optionnel à la place du compartiment de lavage.

Important

Les compartiments sont marqués d'une ligne **MAX**, qui indique le niveau maximum de produit à ne pas dépasser.

N'oubliez pas que la dose de produit lessiviel dépendra de :

- La quantité de linge à laver.
- Du degré de salissure du linge.
- De la dureté de l'eau (pour connaître la dureté de votre eau, adressez-vous aux autorités locales compétentes).

Important

Nous vous recommandons d'utiliser un produit anticalcaire si votre eau est particulièrement dure.

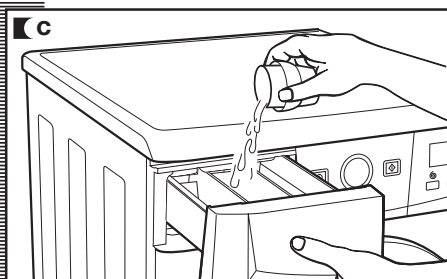
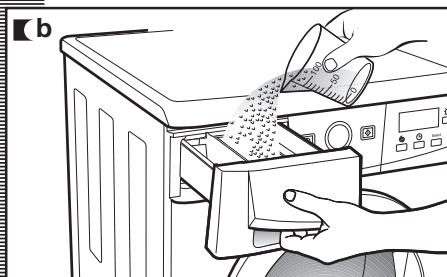
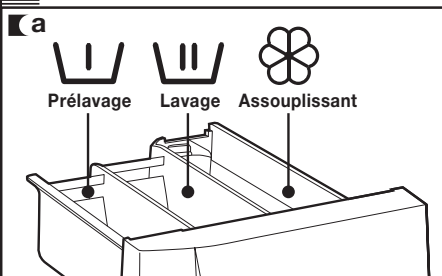

note écologique

N'oubliez pas qu'il existe des produits lessiviels concentrés, qui préservent davantage la nature et l'environnement.

Une plus grande quantité de produit lessiviel n'améliorera pas les résultats de lavage. Par contre, outre le coût



économique que cela implique, vous ne contribuerez pas à la protection de l'environnement.

Nous vous recommandons vivement de respecter les instructions du fabricant de produit lessiviel.

3 SÉLECTION DU PROGRAMME DE LAVAGE ET SÉCHAGE

utilisation de l'appareil et conseils pratiques

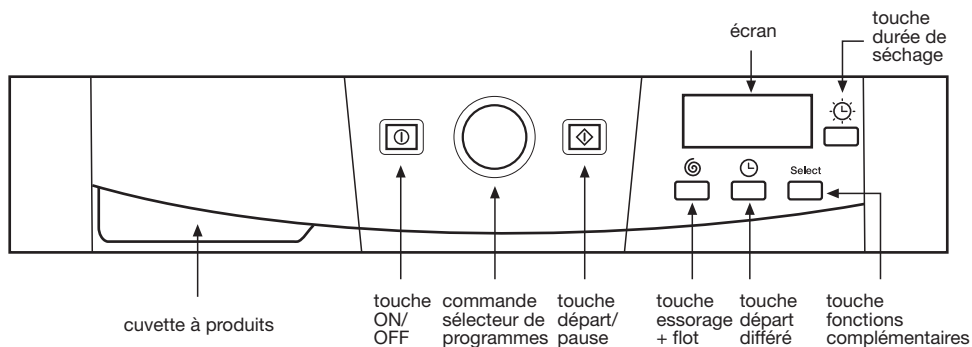

Pour sélectionner le programme de lavage et séchage, procéder comme suit :

- a** Allumer l'appareil en appuyant sur la touche ON / OFF.
- b** Enfoncer la commande du sélecteur de programmes.
- c** Sélectionner le programme de lavage en faisant tourner la commande du sélecteur de programmes (voir tableau des programmes).

Pour sélectionner la durée de séchage, procéder comme suit :

- a** Sélectionner la durée de séchage en appuyant sur la touche "Durée de Séchage".

L'écran affichera la durée. Pour augmenter progressivement la durée de séchage, appuyer sur cette touche plusieurs fois.

Important

Si vous sélectionnez une fonction lavage+séchage, veillez à ne pas dépasser une charge de linge supérieure à 4 Kg (1,5 Kg sur les programmes de lavage délicats).

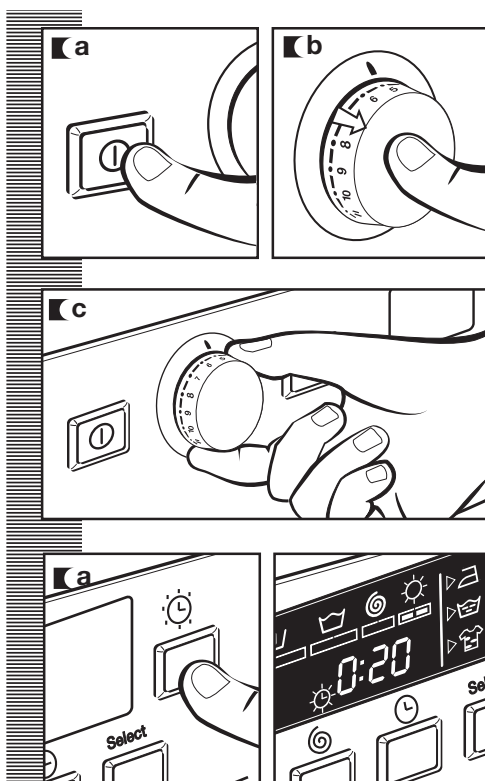

utilisation de l'appareil et conseils pratiques

L'écran affichera l'information suivante :

1 Cycles du programme de lavage et séchage

Lavage
Rinçage
Essorage
Séchage

2 Nbre de tours

3 N° du programme (durant quelques secondes) et ensuite sa durée.

4 Fonctions complémentaires

Repassage facile
Rinçage extra
Lavage intensif

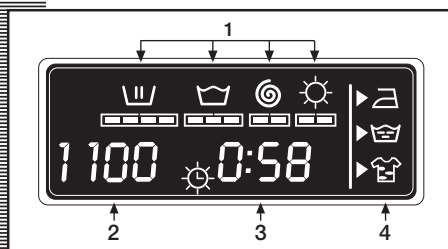

Votre lave-linge dispose de 4 types de programmes :

Programmes normaux

Programmes délicats

Programmes complémentaires











Programmes séchage

PROGRAMMES			
Normaux	Délicats	Complémentaires	Séchage
1 Normal froid	8 Délicat froid	12 Rinçages	14 Séchage normal
2 Rapide 30°C	9 Délicat 30°C	13 Essorage	15 Séchage délicat
3 Normal 30°C	10 Délicat 40°C		16 Vidange/Fin
4 Normal 40°C	11 Laine 35°C		
5 Normal 60°C			
6 Normal 90°C			
7 Prélavage 60°C			





note écologique

Nous vous recommandons de choisir le programme le mieux adapté à votre linge, afin d'éviter le prélavage, dans la mesure du possible. Vous économiserez de l'argent et vous contribuerez à la protection de l'environnement.



	Programme	Température conseillée	Type de textile	Touches options possibles						
				Rinçage extra	Lavage intensif	Repassage facile	Essorage	Élimination de l'essorage	Anti-tissage	
Prog. normaux	1	Normal froid	Froid	Coton/Lin couleurs délicates linge très peu sale	OUI					
	2	Rapide 30°C		Coton/Lin blanc/couleur linge très peu sale	OUI	NON	OUI			
	3	Normal 30°C		Coton/Lin couleurs délicates linge peu sale	OUI					
	4	Normal 40°C		Coton/Lin couleurs résistantes linge peu sale	OUI					
	5 (*)	Normal 60°C		Coton/Lin couleurs résistantes salissure normale	OUI					
	6	Normal 90°C		Coton/Lin blanc linge très sale	OUI					
	7	Pré-lavage 60°C		Coton/Lin blanc/couleurs résistantes linge très sale	OUI					
Prog. délicats	8	Délicat froid	Froid	Synthétique/mélange coton couleurs délicates linge très peu sale	OUI					
	9	Délicat 30°C	 	Synthétique/mélange coton couleurs délicates linge peu sale	OUI					
	10	Délicat 40°C	 	Synthétique/mélange coton couleurs délicates salissure normale	OUI					
	11	Laine 35°C	Laine 35	Laine/mélange laine blanc/couleur linge peu sale	OUI	NON	OUI			
Prog. compl.	12	Rinçages	—	Coton/mélange coton Synthétique/Délicat Laine/mélange laine	OUI	NON	OUI			
	13	Essorage	—	Coton/mélange coton Synthétique/Délicat Laine/mélange laine	NON		OUI			
Programmes séchage	14	Séchage normal	—	Coton/Lin	—					
	15	Séchage délicat	—	Synthétique/mélange	—					
	16	Vidange/Fin	—	Coton/mélange coton Synthétique/Délicat Laine/mélange laine	NON					

(*) Pour programmes de lavage et consommation conformes à la Norme EN60456, appuyer sur la touche de lavage intensif.

Charge de linge max. (Kg)	Bacs à produits	Description du programme	TURBO TIME PLUS	
			Consommation totale kWh/litres	Durée approx. (minutes)
6		Lavage normal, rinçages, absorption automatique d'additifs le cas échéant et essorage final long	0,15/49	60
1,5		Lavage COURT, rinçages, absorption automatique d'additifs le cas échéant et essorage final long	0,20/30	30
6		Lavage normal, rinçages, absorption automatique d'additifs le cas échéant et essorage final long	0,40/49	82
6			0,65/49	87
6			1,02/49	91
6			1,90/55	110
6		Prélavage, lavage normal, rinçages, absorption automatique d'additifs le cas échéant et essorage final long	1,45/60	105
3		Lavage délicat, rinçages, absorption automatique d'additifs le cas échéant et essorage final réduit	0,15/55	50
3			0,35/55	50
3			0,60/55	55
1		Lavage LAINE, rinçages, absorption automatique d'additifs le cas échéant et essorage final réduit	0,50/60	40
6		Rinçages, absorption automatique d'additifs le cas échéant et essorage final long	0,05/30	23
6	—	Vidange et essorage final long	0,05/0	10
4	—	Séchage normal	2,8/48	160
3			1,8/27	100
1,5	—	Séchage délicat	1,2/26	95
6	—	Vidange et fin de programme. Retour du programme à la position fin	0,00/0	2

REMARQUE: Les consommations en kWh et litres, de même que la durée des programmes, peuvent varier en fonction du type et du volume de linge, de la pression de l'eau, etc.

4 FONCTION ESSORAGE

utilisation de l'appareil et conseils pratiques

ESSORAGE

Sélectionner toujours les fonctions de lavage après avoir sélectionné le programme de lavage. Toute modification du programme durant la sélection annulera les options préalablement sélectionnées.

a Touche fonction essorage et antifroissage (flot)

Le programme sélectionné a été préalablement associé à un certain nombre de tours d'essorage.

- b** Pour le modifier, appuyer successivement sur la touche essorage et le nombre de tours diminuera de 100 à chaque fois jusqu'à atteindre les 400 sur les modèles avec écran, ou le témoin lumineux s'allumera sur les modèles sans écran.

- c** **Élimination de l'essorage** **0**
Appuyer sur la touche essorage pour sélectionner la fonction élimination de l'essorage. Le lave-linge effectue un programme sans essorage final. À utiliser pour éviter de froisser les textiles spécialement délicats.

- d** **Fonction: flot/antifroissage** **U**
L'appareil s'arrête après le dernier rinçage, l'eau demeurant à l'intérieur de la cuve.
Si l'on désactive cette fonction, la machine complète le programme et procède à la vidange et à l'essorage. À utiliser si vous souhaitez retarder l'essorage, en cas d'absence du foyer, pour éviter que le linge ne se froisse après l'essorage, en attendant que vous le retiriez du tambour.

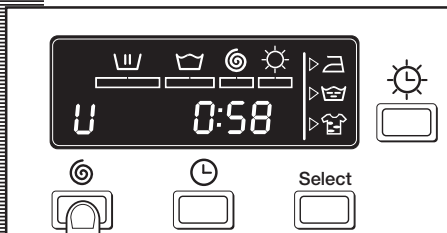
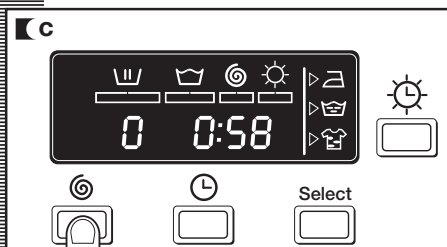
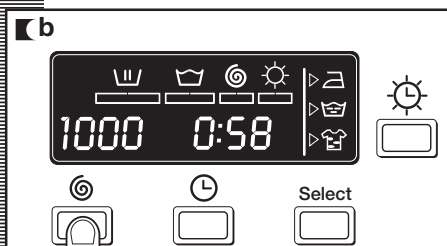
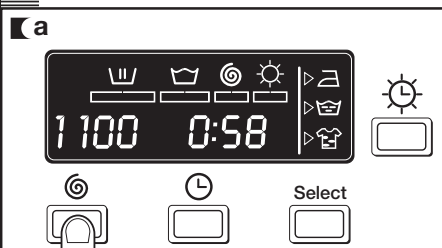

5 FONCTION DÉPART DIFFÉRÉ ET FONCTIONS COMPLÉMENTAIRES

utilisation de l'appareil

DÉPART DIFFÉRÉ

Touche fonction départ différé

Possibilité de sélectionner un départ différé de jusqu'à **24 heures**. Sélectionner toujours le départ différé après avoir sélectionné le programme de lavage. Pour sélectionner les heures de retard, appuyer sur la touche horloge. Sur les modèles avec écran, chaque fois que la touche est enfoncée, le départ différé est retardé d'1 heure. Sur les modèles sans écran, choisir 3, 6 ou 9 heures de retard. Chaque fois que la touche est enfoncée, le départ est retardé d'1 heure.

Annulation du départ différé

Pour annuler le départ différé, appuyer successivement sur la touche horloge, jusqu'à atteindre les 24 heures. Enfoncer alors une nouvelle fois la touche, pour valider l'annulation. Tout changement de programme annule également la fonction départ différé.

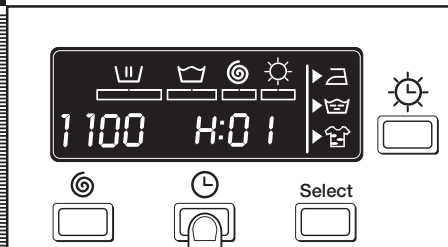

FONCTIONS COMPLÉMENTAIRES

Touche fonctions complémentaires selon programmes.

- a** 3 Fonctions possibles : repassage facile, super rinçage et lavage intensif. Appuyer sur la touche pour visualiser l'option souhaitée.
- b** En enfonçant la touche plusieurs fois, vous pourrez **combiner** jusqu'à trois fonctions complémentaires à la fois, selon le programme sélectionné.

Touche : Repassage facile (☺)

Cette fonction évite que le linge ne se froisse, grâce au programme spécial qui fait tourner le tambour en douceur pour défolder le linge après l'essorage et faciliter ainsi le repassage.

Touche : Rinçage extra (☹)

Rinçage final réalisé avec une plus grande quantité d'eau. Convient aux grandes charges de linge et aux personnes à la peau sensible. Mais il augmente la consommation d'eau !

Touche : Lavage intensif (☹)

Convient au linge très sale. Meilleurs résultats de lavage grâce à l'allongement du cycle normal.

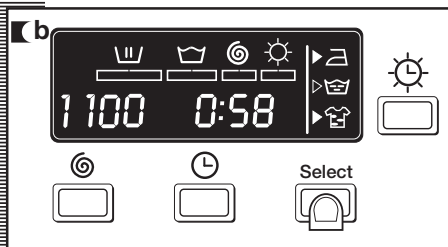
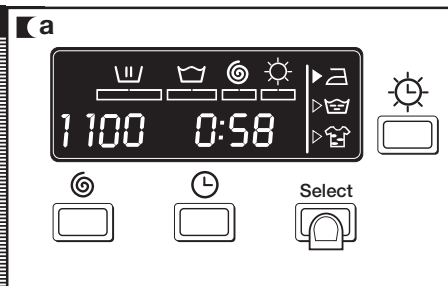

Important

Si l'on modifie le programme durant la sélection de fonctions complémentaires ou si l'on enfonce la ON/OFF, toutes les fonctions préalablement sélectionnées seront annulées.

6 MISE EN ROUTE ET FONCTION VERROUILLAGE

utilisation de l'appareil

MISE EN ROUTE

Touche départ/pause

- a** Pour mettre en route le lave-linge, appuyer sur la **touche départ/pause**. L'écran affichera en tout moment les minutes qui restent pour la fin du programme de lavage et séchage.

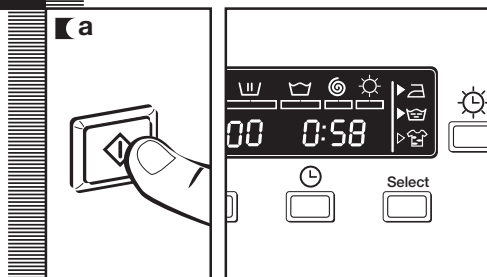

VERROUILLAGE

Fonction verrouillage

La fonction verrouillage sert à éviter toute manipulation intempestive des touches risquant de modifier le programme et les fonctions de lavage et séchage sélectionnés. Tout spécialement conçue comme sécurité-enfants, etc... Activer le verrouillage après avoir sélectionné le programme de lavage et toutes les fonctions souhaitées.

Activer le verrouillage

- a** Pour activer le verrouillage, maintenir enfoncée la touche départ/pause pendant au moins 3 secondes. L'écran indiquera que cette fonction est activée.

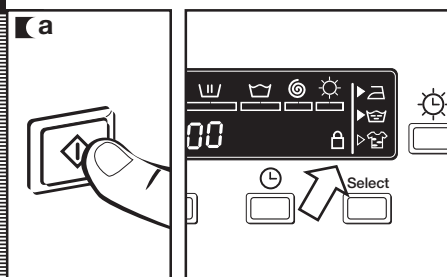

Désactiver le verrouillage

- b** Le verrouillage est automatiquement éliminé dès que le programme de lavage est achevé. Si vous souhaitez désactiver le verrouillage avant la fin du programme, maintenez enfoncée à nouveau pendant au moins 3 secondes la touche de Marche. L'indicateur de verrouillage disparaîtra de l'écran, qui restera en état de pause. Le fait d'enfoncer la touche ON/OFF n'élimine pas le verrouillage.

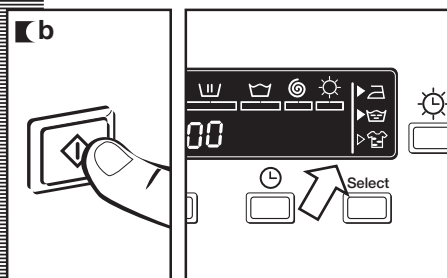

7 DÉROULEMENT DU PROGRAMME DE LAVAGE ET PANNE DE COURANT

utilisation de l'appareil

DÉROULEMENT DU PROGRAMME

Le programme une fois lancé, l'écran affichera le cycle de lavage en cours, ainsi que le temps qui reste pour la fin du programme.

Les cycles actifs de lavage en cours seront affichés successivement sur le haut de l'écran, de même que le temps qui reste pour la fin du lavage, à intervalles périodiques mais pas par minutes.

Les fonctions complémentaires peuvent être sélectionnées en tout moment, à condition que le cycle de lavage correspondant ne soit pas achevé et que le programme admette cette fonction.

Le fait d'enfoncer la touche de départ différé durant le lavage n'aura aucun effet sur le lave-linge séchant.

L'activation de la touche départ/pause durant le lavage provoquera l'arrêt du lave-linge qui se situera en état de PAUSE.

Si durant le lavage et séchage, le programme est modifié à l'aide du sélecteur de programmes, le lave-linge séchant se situera automatiquement en état de PAUSE et le programme en cours sera annulé.

Si vous devez ajouter ou enlever une pièce, appuyez sur la touche départ/pause et vérifiez que l'eau ne risque pas de déborder en ouvrant la porte et que la température de l'eau ne soit pas trop élevée. Pour relancer et poursuivre le cycle de lavage en cours, appuyez à nouveau sur la touche départ/pause.

PANNE DE COURANT

Après une panne de courant, la machine relance et poursuit automatiquement le cycle en cours (qui est mémorisé pendant quelques heures). Il en est de même lorsque l'on appuie sur la touche OFF/ON.



avertissements

- Pour réduire les bruits lors de l'essorage, procédez à la mise à niveau du lave-linge, à l'aide des pieds réglables.
- Lavez ensemble, dans la mesure du possible, des pièces de différentes dimensions sur un même programme, afin de permettre une meilleure répartition du linge à l'intérieur du tambour et, donc, un essorage plus performant.
- Tous les modèles sont dotés d'un système de sécurité essorage, qui annule l'essorage si le linge est excessivement tassé dans le tambour, afin d'éviter un excès de vibrations. Si vous constatez que le linge ne sort pas suffisamment égoutté, procédez à un nouvel essorage, après avoir réparti uniformément le linge dans le tambour.

important

lave-linge

maintenance et entretien

MAINTENANCE

Après chaque lavage, laissez le hublot ouvert un moment, afin que l'air puisse circuler librement à l'intérieur de l'appareil.

Nous vous conseillons d'effectuer, de temps en temps, en fonction de la dureté de l'eau, un cycle de lavage complet avec un produit détartrant. **Vous prolongerez ainsi la vie de votre lave-linge.**

Important

Avant de procéder à une quelconque opération d'entretien ou de maintenance, débranchez le lave-linge du secteur.

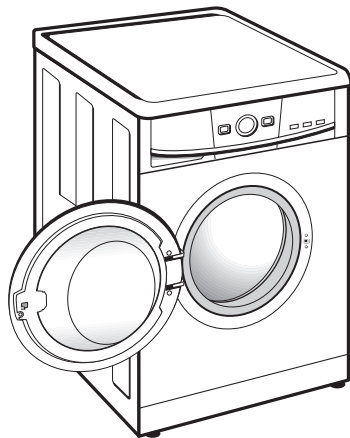

1 NETTOYAGE DE LA CUVETTE À PRODUITS

Nettoyez la cuvette à produits régulièrement, pour éliminer tout reste de produit lessiviel.

- a** Retirez complètement la cuvette à produits en tirant vers l'extérieur.
- b** Nettoyez les compartiments de la cuvette à produits. Utilisez de l'eau tiède et une brosse.
- c** Nettoyez également les siphons du compartiment à additifs, après les avoir retirés et remettez-les correctement en place. Remettez la cuvette à produits dans son logement.

Important

Un siphon mal remis en place ou sale empêche la prise d'additifs et la vidange totale de la cuvette à la fin du lavage.

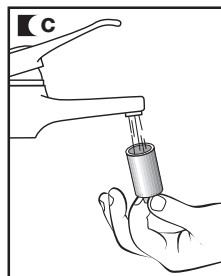
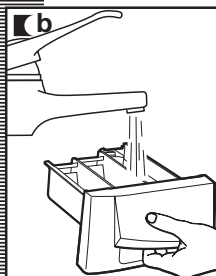
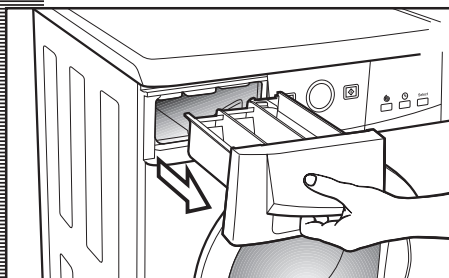

2 NETTOYAGE DU FILTRE ACCESSIBLE ET NETTOYAGE EXTÉRIEUR DE L'APPAREIL

maintenance et entretien

NETTOYAGE DU FILTRE

Nettoyez le filtre accessible si la pompe de vidange est bloquée par des objets indésirables.

- a** Ouvrez la trappe de la plinthe en appuyant sur la languette et en tirant légèrement.
- b** Pour recueillir l'eau qui va s'écouler lorsque vous retirerez le filtre, déposez un récipient en dessous.
- c** Faites tourner le filtre un quart ou un demi-tour à gauche. L'eau commencera à sortir.
- d** Une fois achevée l'évacuation de l'eau du lave-linge, faire tourner le filtre plusieurs tours, jusqu'à son extraction totale, en tirant légèrement.
- e** Débarrassez le filtre des objets et peluches qu'il contient.
- f** Remettez en place le filtre et la plinthe.

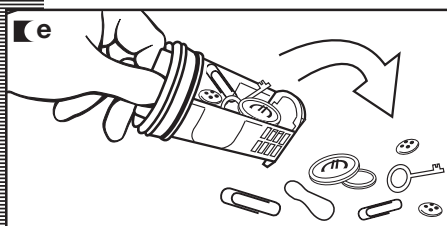
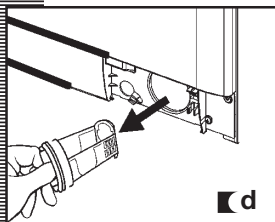
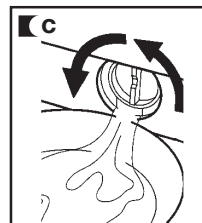
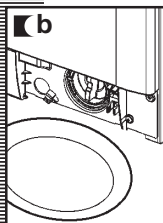
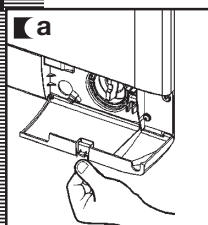

Important

Pour éviter tout risque de brûlure, ne pas effectuer cette opération si la température de l'eau dépasse les 30°C.

NETTOYAGE EXTÉRIEUR

Pour nettoyer l'extérieur du lave-linge, utilisez de l'eau tiède savonneuse, ou un produit non agressif. Ne jamais utiliser de produits abrasifs ni solvants. Séchez à fond, à l'aide d'un chiffon.

Important

Éliminez aussitôt tout reste de produit lessiviel ou d'additifs sur l'extérieur du lave-linge, pour éviter la corrosion de l'appareil.

lave-linge

sécurité et résolution de problèmes

Si vous observez une anomalie quelconque, consultez les indications suivantes.

Si elles ne vous aident pas à résoudre le problème, débranchez l'appareil et adressez-vous au **SERVICE D'ASSISTANCE TECHNIQUE**.

Important

Nous vous prions de ne jamais ouvrir l'appareil. Il n'y a, à l'intérieur, aucun fusible ou composant quelconque pouvant être remplacé par le client.

Indicateur	Incidences
FO1	Il n'y a pas d'arrivée d'eau
FO2	Le lave-linge ne vidange pas et n'essore pas
CO3	Il n'essore pas
FO4	Il ne se met pas en route
FO5 ⋮ ⋮ ⋮ F10	S'adresser au Service d'Assistance Technique

INCIDENCES

Le lave-linge ne démarre pas?

Causes possibles :

- Vérifiez que la porte est bien fermée.
- Le lave-linge n'est pas branché au secteur ou il n'y pas de courant.
- La touche Départ/Pause n'est pas enfoncée.
- Si la porte du lave-linge est mal fermée, l'écran affichera **F04**.

Le lave-linge vibre ou est excessivement bruyant?

Causes possibles :

- Les cales d'immobilisation du tambour et de transport de l'appareil n'ont pas été retirées.
- Le lave-linge n'est pas bien nivelé ou n'est pas stable.

Le lave-linge ne se remplit pas d'eau?

- Si l'écran affiche l'indication **F01** : Vérifier s'il n'y a pas de panne d'alimentation en eau, si le robinet de l'eau est ouvert et si le filtre de l'entrée d'eau au lave-linge n'est pas bouché.
- Remède : Attendre le retour de l'eau, ouvrir le robinet d'arrivée de l'eau, retirer le tuyau d'arrivée de l'eau et nettoyer le filtre.
Si cette défaillance se produit, l'écran affichera **F01**.

Le lave-linge ne vidange pas et n'essore pas?

- Si l'écran affiche l'indication **F02** : Vérifier que la pompe ne soit pas bouchée, que le conduit d'évacuation de l'immeuble ne soit pas bouché ou que la pompe soit mal raccordée.
- Remède: Si la pompe est bouchée, suivre les instructions de l'alinéa 2 de Maintenance et Entretien de l'appareil.
Si cette défaillance se produit, l'écran affichera **F02**.

Le lave-linge n'essore pas?

- Cause : Le linge es mal réparti dans le tambour et cela risque de provoquer un niveau excessif de vibrations.
- Remède : Répartir correctement le linge et lancer un programme d'essorage.
Si cette défaillance se produit, l'écran affichera **C3**.

Je ne vois pas d'eau dans le tambour durant le lavage.

Le lave-linge est doté d'un système capable de s'adapter à la charge et à la nature des textiles et il calcule automatiquement la quantité d'eau et d'énergie nécessaires, afin de contribuer à la protection de l'environnement. Par conséquent, ne vous inquiétez pas si la quantité d'eau que vous observez à travers le hublot vous semble insuffisante: le lavage et le rinçage seront tout aussi performants.

Pourquoi reste-t-il de l'eau dans la cuvette?

Vérifiez que la cuvette soit propre. Pour la nettoyer, suivre les indications de **Maintenance et Entretien de l'appareil**.
1- Nettoyage de la cuvette à produits.

Pourquoi je ne peux pas ouvrir le hublot immédiatement après la fin du lavage?

Les lave-linge actuels sont dotés de systèmes de sécurité pour l'utilisateur. Il est notamment impossible d'ouvrir le lave-linge si le tambour n'est pas totalement arrêté. De là qu'il faille attendre environ 2 minutes avant de pouvoir ouvrir le hublot.

Pourquoi le temps qui reste affiché sur l'horloge ne coïncide pas avec le temps réel de fin du cycle sélectionné?

Ce temps est orientatif et il peut se voir affecté par les conditions de déroulement du programme sélectionné. Par exemple : température initiale de l'eau, chargement du linge ou déséquilibre causé par le linge lors de l'essorage.

Autres indications

■ Le lave-linge peut également détecter d'autres anomalies. L'écran affichera dans ce cas les indications **F05, F06..., F10**.

Appeler les Service Technique Agréé.

lave-linge

avertissements concernant l'environnement

note écologique

INFORMATION POUR LA CORRECTE GESTION DES DÉCHETS D'APPAREILS ÉLECTRIQUES ET ÉLECTRONIQUES

A la fin de la vie utile de l'appareil, ce dernier ne doit pas être éliminé mélangé aux ordures ménagères brutes.

Il peut être porté, sans coût additionnel, aux centres spécifiques de collecte, agréés par les administrations locales, ou aux prestataires qui facilitent ce service.

L'élimination séparée d'un déchet d'électroménager permet d'éviter d'éventuelles conséquences négatives pour l'environnement et la santé, dérivées d'une élimination inadéquate, tout en facilitant le traitement et le recyclage des matériaux qu'il contient, avec la considérable économie d'énergie et de ressources que cela implique.

Afin de souligner l'obligation de collaborer à la collecte sélective, le marquage apposé sur le produit vise à rappeler la non-utilisation des conteneurs traditionnels pour son élimination.



Pour davantage d'information, contacter les autorités locales ou votre revendeur.



hinweise

■ Diese Waschmaschine wird mit einem Handbuch geliefert, das die Anweisungen zum Betrieb, zur Wartung und zur Installation enthält. Lesen Sie alle Anweisungen zur Bedienung, bevor Sie die Waschmaschine benutzen, so wie es das Symbol anzeigt.



■ Trocknen Sie keine Kleidungsstücke in einem Trockner mit einer Trommel, die nicht zuvor gewaschen wurden.

■ Waschen Sie keine Kleidungsstücke, die zuvor mit Benzin, Lösungsmitteln gewaschen, gereinigt oder darin eingeweicht wurden, noch mit Mitteln zur Trockenreinigung oder die mit anderen brennbaren oder explosiven Substanzen behandelt wurden, weil diese Dämpfe absondern, die zu Bränden oder Explosionen führen können.

■ Geben Sie kein Benzin, Lösungsmittel, Mittel zur Trockenreinigung oder andere brennbare oder explosive Substanzen ins Waschwasser, weil diese Dämpfe absondern, die zu Bränden oder Explosionen führen können.

■ Die Kleidungsstücke, die mit Speiseöl verunreinigt wurden, oder mit Substanzen wie Aceton, Alkohol, Benzin, Kerosin, Fleckenreinigern, Verdünnungsmitteln, Wachsen und Substanzen für deren Beseitigung, sollten mit heißem Wasser gewaschen werden, denen eine Extramenge an Waschmittel beigegeben wird, bevor Sie in die Trommel des Trockners gegeben werden.

■ Artikel wie Schaum, (Latexschaum), Duschkützen, wasserfeste Stoffe, Artikel, die mit Gummi gefüttert sind, und Kleidung oder Kopfkissen, die eine Füllung aus Schaumstoff haben, dürfen nicht in einem Trockner mit einer Trommel getrocknet werden.

■ Reparieren Sie die Waschmaschine nicht, noch tauschen Sie Teile aus oder versuchen Sie irgendeine Handlung an ihr, die nicht ausdrücklich in den Anweisungen zur Instandhaltung des Handbuchs empfohlen wird.

■ Wenn das Stromkabel beschädigt ist, muss es vom Hersteller, vom Technischen Kundendienst oder von qualifiziertem Personal ausgetauscht werden, um Gefahren zu vermeiden.

■ Benutzen Sie keine Verlängerung oder einen Adapter, um die Waschmaschine an das Stromnetz anzuschließen

■ Steigen Sie nicht auf die Maschine und stützen Sie sich nicht auf die offene Ladeluke auf.

■ Die Maschine darf nur dafür eingesetzt werden, wofür Sie konstruiert wurde.

■ Folgen Sie den Anweisungen zum Waschen, die der Hersteller der Kleidungsstücke empfohlen hat.

■ Die Weichspüler oder ähnliche Produkte dürfen nur gemäß den Angaben des Herstellers angewendet werden.

■ Das Gerät darf nicht hinter einer Tür angeschlossen werden, die mit Schlüssel abschließbar ist, einer Schiebetür oder einer Tür mit Scharnier, die sich auf der entgegengesetzten Seite eines Trockners mit einer Trommel befindet.

■ Nehmen Sie die Waschmaschine nicht in Betrieb, bis Sie sich darüber versichert haben, dass:

- sie in Übereinstimmung den Anweisungen zur Installation angeschlossen wurde.
- alle Anschlüsse zum Wasser, zum Abwasser, zum Stromnetz und zur Erdung nach der geltenden lokalen Gesetzgebung und aller übrigen Vorschriften vorgenommen wurde.

■ Das Ende eines Trocknungszyklus mit einem Trommeltrockner wird ohne Hitze durchgeführt (Kühlzyklus), damit die Kleidungsstücke nicht beschädigt werden. Halten Sie niemals den Trockner mit einer Trommel an, bevor das Ende des Zyklus zum Trocknen erreicht wurde, außer Sie entnehmen die Kleidungsstücke sofort und breiten sie aus, damit sich die Hitze auflösen kann.

■ Dieses Gerät ist nicht für die Benutzung durch Personen konzipiert (Kinder eingeschlossen), die über eingeschränkte physische, sensorische oder mentale Kapazitäten verfügen oder die keine Erfahrung mit dem Gerät verfügen, außer wenn diese unter Aufsicht einer Person stehen, die für ihre Sicherheit sorgt. Überwachen Sie Kinder, um sich zu versichern, dass sie nicht mit dem Gerät spielen.

waschmaschine

beschreibung

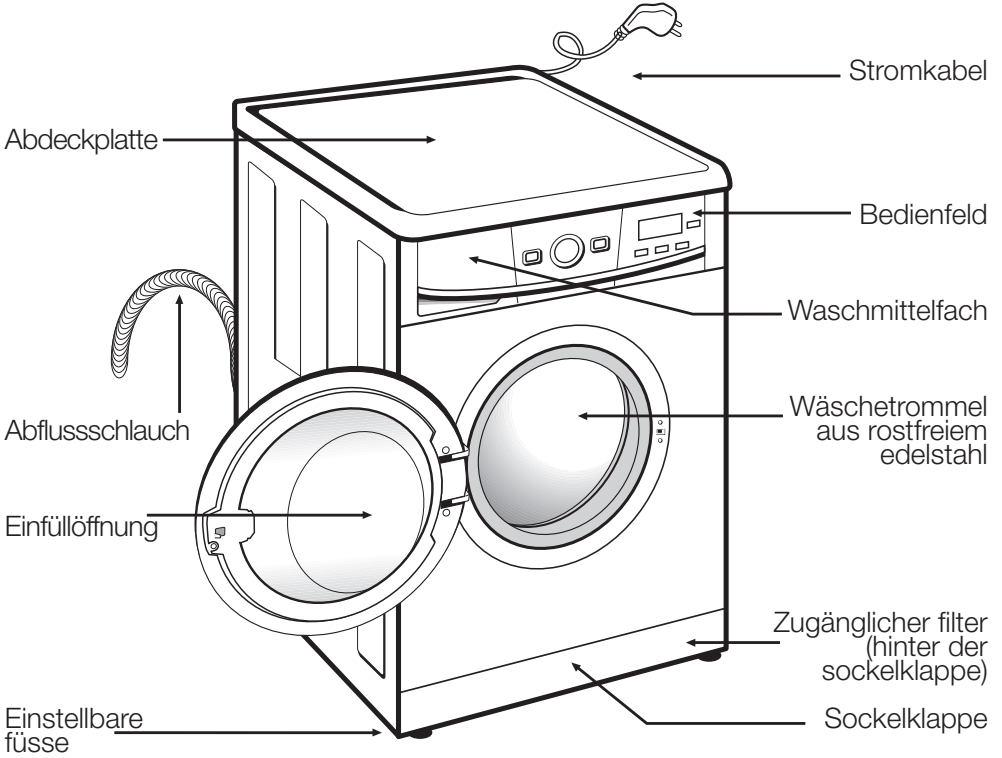

ZUBEHÖR

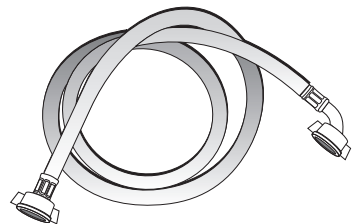

Wasserzufuhrschlauch.

waschmaschine

einbau und montage

1 ENTFERNEN DER VERPACKUNG UND LÖSEN DER BLOCKIERVORRICHTUNGEN

ENTFERNEN DER VERPACKUNG

- a** Entfernen Sie die Unterlage, die Winkelstücke und die obere Abdeckung.

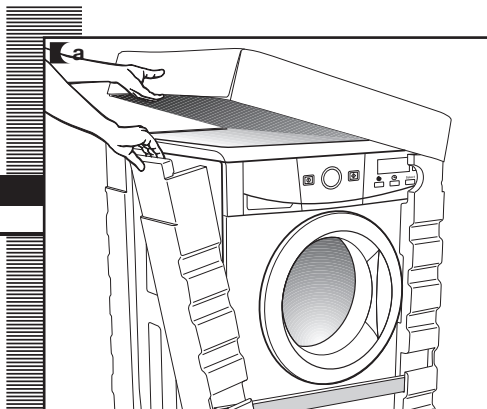

LÖSEN DER BLOCKIERVORRICHTUNGEN

- a** Lösen Sie die Befestigungsschrauben der drei Plastikstücke die an der Hinterseite der Waschmaschine angebracht sind.
- b** Lösen Sie die drei Blockierschrauben und nehmen Sie sie heraus.
- c** Decken Sie die Öffnungen mit den vorher entfernten Plastikplatten ab.

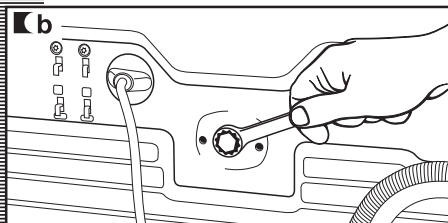
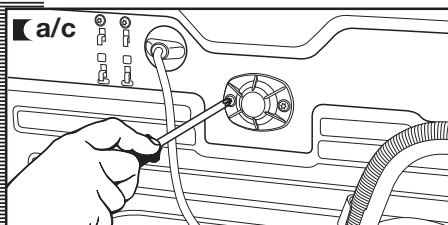
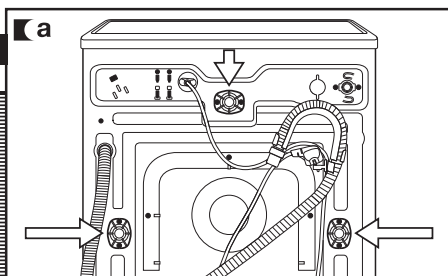

Bitte beachten!

Bewahren Sie bitte die Blockierschrauben für eventuelle spätere Transporte auf.

2 ANSCHLUSS AN DIE WASSERVERSORGUNG UND AN DEN ABFLUSS

einbau und montage

ANSCHLUSS AN DIE WASSERVERSORGUNG

Den Wasserzulaufschlauch finden Sie im Inneren der Wäschetrommel:

- a** Schliessen Sie das gekröpfte Ende des Wasserschlauchs an das Gewinde des Elektroventils an, das sich an der Rückseite des Geräts befindet.
- b** Schliessen Sie das andere Ende an die Wasserzufuhr an. Ziehen Sie nach dem Anbringen die Anschlussmutter gut fest.

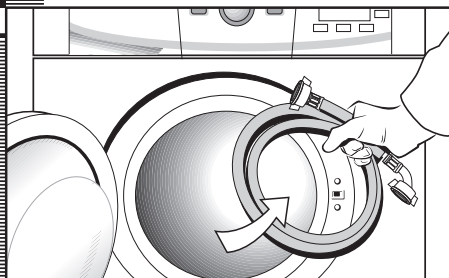

Bitte beachten! Achten Sie darauf, dass das abgeknickte Ende des Ablaufschlauchs gut im Ablaufrohr verankert ist und ein Herausrutschen unmöglich ist, da es sonst zu Überschwemmungen kommen kann. Ist bei Ihrer Waschmaschine ein Anschluss an die Warmwasserversorgung vorgesehen, schliessen Sie den Schlauch an den Warmwasserhahn und an das Elektroventil mit dem roten Filter an. Benutzen Sie zum Anschluss der Waschmaschine an die Wasserversorgung bitte nur die mit dem Gerät gelieferten fabrikneuen Wasserschläuche. Gebrauchte Schläuche dürfen nicht verwendet werden. Für den einwandfreien Betrieb der Waschmaschine muss der Wasserdruck zwischen 0,05 und 1MPa betragen (0,5 bis 10 Kgr/cm²).

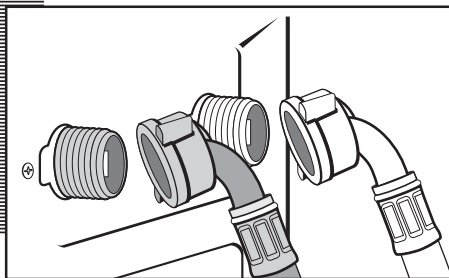
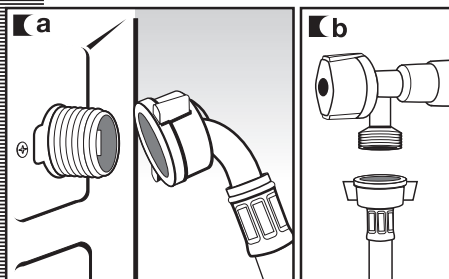

ANSCHLUSS AN DEN ABFLUSS

- a** Die Abflussöffnung sollte sich an einem festen Punkt etwa 50 bis 70 cm über dem Boden befinden. Achten Sie bitte darauf, dass der Abwasserschlauch weder gespannt, geknickt noch gedreht wird.

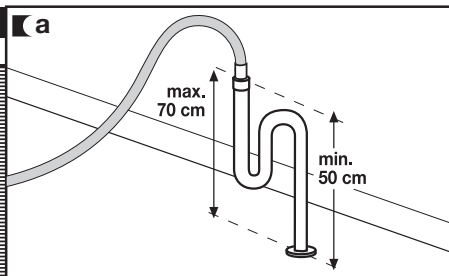

3 AUSRICHTEN DER WASCHMASCHINE UND ANSCHLUSS AN DIE STROMVERSORUNG

einbau und montage

AUSRICHTEN

Bitte beachten!

Richten Sie die Waschmaschine mit Hilfe der Einstellfüsse aus, so dass sie gleichmässig belastet auf dem Boden steht. Auf diese Weise reduzieren Sie die Lärmentwicklung während des Waschens und vermeiden, dass die Maschine ihre Position verändert.

Bei Modellen mit Ausrichtmutter muss diese mit einem Schraubenschlüssel angezogen werden.

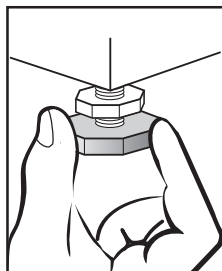
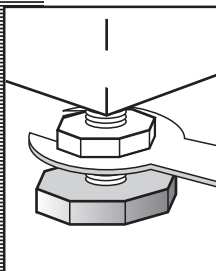
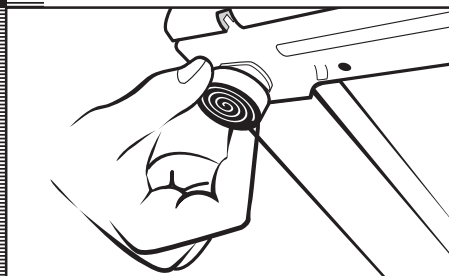

ELEKTROANSCHLUSS

Bevor Sie die Maschine an das Stromnetz anschliessen, lesen Sie bitte die technischen Informationen auf dem Typenschild, das sich am Einfüllöffnung befindet. Vergewissern Sie sich, dass die vorhandene Netzspannung mit der auf dem Typenschild angegebenen übereinstimmt.

Entfernen Sie das Typenschild nicht, es enthält wichtige Informationen.

Bitte beachten!

Die Waschmaschine muss an einen Netzanschluss mit vorschriftsgemässer Erdung angeschlossen werden.

Die Leitungen, Stecker, Steckdosen, Sicherungen, Schalter und Stromzähler müssen für die auf dem Typenschild angegebene Höchstleistung ausgerichtet sein. Stecken Sie den Stecker nie mit feuchten Händen in die Steckdose!

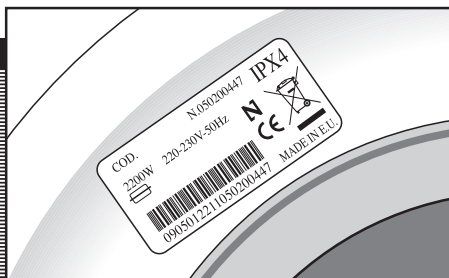

Umfassen Sie den Stecker mit der Hand, um diesen aus der Steckdose zu ziehen. Reissen Sie nicht am Kabel. Ist das Stromkabel beschädigt, muss dieses durch ein Originalersatzteil ersetzt werden. Wenden Sie sich in diesem Fall bitte an den Hersteller oder Ihren Kundendienst.

Bei eingebauten Waschmaschinen muss das Stromkabel auch nach dem Einbau zugänglich sein.

4 EINBAU DER WASCHMASCHINE IN EINE KÜCHENZEILE UND VORHERIGER REINIGUNGSDURCHLAUF

EINBAU UNTER EINER ARBEITSPLATTE

Die Waschmaschine kann unter die Arbeitsplatte Ihrer Küchenzeile eingebaut werden.

Ist es notwendig, die auf der Waschmaschine angebrachte Abdeckplatte zum Einbau abzunehmen, muss auf der Oberfläche der Waschmaschine ein Unterbaublech angebracht werden. Dieses können Sie über den Hersteller oder Ihren Kundendienst beziehen.

Zum Anbringen des Unterbaublechs gehen Sie bitte folgendermassen vor:

- a** Nehmen Sie die Abdeckplatte der Waschmaschine ab, indem Sie die seitlichen Schrauben lösen und die Platte leicht nach hinten ziehen.
- b** Lösen Sie die Schrauben der vier Befestigungsstücke und nehmen Sie diese ab.
- c** Bringen Sie auf dem Rahmen der Maschine, auf dem das Unterbaublech aufgelegt wird, Schaumstoffklebeband an, um Geräuschentwicklung zu vermeiden. Legen Sie danach das Unterbaublech auf und schrauben Sie es fest.

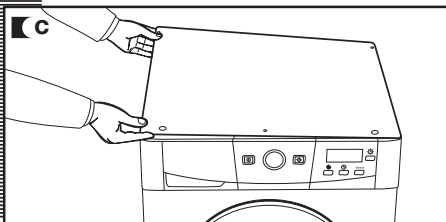
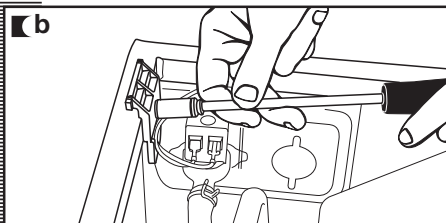
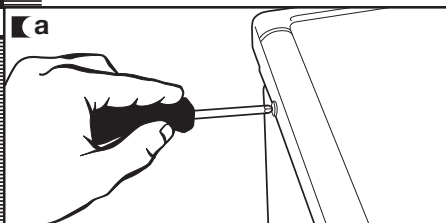

REINIGUNGSLAUF VOR INBETRIEBNAHME

Wir raten dazu, nach Abschluss des Einbaus und vor der Inbetriebnahme der Waschmaschine einen Probelauf durchzuführen.

Dieser dient zum Überprüfen des einwandfreien Einbaus, der Anschlüsse und des Ablaufs und dient ausserdem zur gründlichen Reinigung des Inneren der Maschine vor dem ersten Waschen (siehe folgende Seiten).

- a** Drücken Sie die Taste ON/OFF.
- b** Wählen Sie Hauptwäsche bei 60°C.
- c** Drücken Sie die Taste Start/Pause.

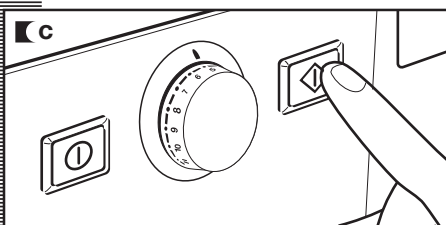
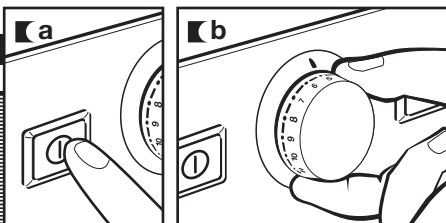

waschmaschine

bedienen des geräts und praktische hinweise

1 VORBEREITUNG DER WÄSCHESTÜCKE VOR

VORBEREITUNG

Bitte beachten!

Versichern Sie sich bevor Sie die Wäsche in die Maschine geben, dass Hosen- und Jackentaschen leer sind. Münzen und andere kleine Objekte können die Funktion der Absaugpumpe behindern.

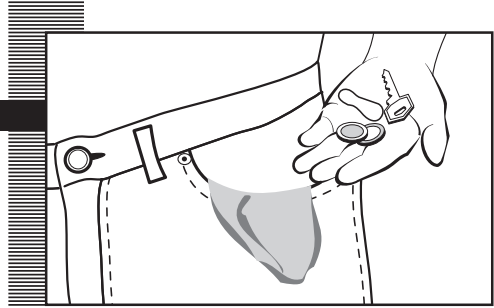

SORTIEREN DER WÄSCHE

a Sortieren Sie die Wäsche nach Stoffart oder Herstellung.

Für empfindliche Wäschestücke empfehlen wir die Wahl eines Schonprogramms. Kleidungsstücke aus Wolle können mit einem speziellen Wollprogramm gewaschen werden.

b Sortieren Sie die Wäsche nach Verschmutzungsgrad.

- Waschen Sie nur leicht verschmutzte Wäsche in einem Kurzprogramm.
- Waschen Sie normal verschmutzte Wäsche in einem Programm ohne Vorwaschgang.
- Stark verschmutzte Wäsche kann in einem Vollprogramm mit Vorwaschgang gewaschen werden.

c Sortieren Sie die Wäsche nach Farben.

Waschen Sie Buntwäsche und Weisswäsche getrennt.



Bitte beachten!



Bitte vergewissern Sie sich bei Kleidungsstücken aus Wolle vor dem Waschen, ob diese maschinenwaschbar sind.

Bevor Sie das Trockenprogramm benutzen, vergewissern Sie sich bitte, ob das Kleidungsstück dafür geeignet ist. Siehe Etikett des Kleidungsstücks.

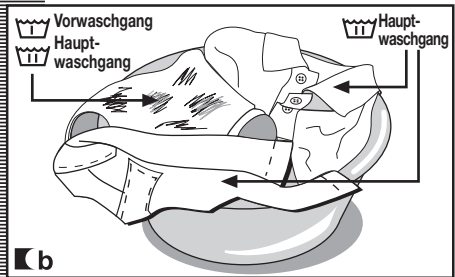

Wir empfehlen, das Fassungsvermögen der Maschine voll auszunutzen. Dadurch sparen Sie Wasser und Strom. Ebenso ist es ratsam, in einer Maschinenladung Wäschestücke von verschiedener Größe zu waschen. So wird die Waschleistung verstärkt. Ausserdem wird die Wäsche während des Schleuderns gleichmäßiger verteilt, wodurch die Geräusentwicklung vermindert wird.

Sehr kleine Wäschestücke sollten in einen Waschsack gegeben werden.

Bitte beachten!

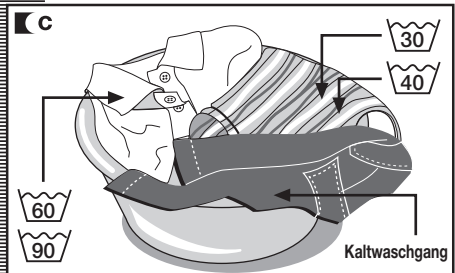

2 ZUGABE DES WASCHMITTELS UND DER ZUSATZMITTEL

bedienen des geräts und praktische hinweise

WASCHMITTEL UND ZUSATZMITTEL

- a** Das Waschmittelfach Ihrer Waschmaschine verfügt über drei Abteilungen.
- b** Füllen Sie Wasch- und Zusatzmittel vor dem Starten des Waschprogramms in die dafür vorgesehene Abteilung des Waschmittelfachs.
- c** Auch die Verwendung von Flüssigwaschmittel ist möglich. Dazu benötigen Sie einen speziellen Einsatz für das Waschmittelfach, den Sie als Zubehörteil bei Ihrem Kundendienst erwerben können.

Der Einsatz für Flüssigwaschmittel muss in der Abteilung für den Hauptwaschgang angebracht werden.

Bitte beachten!

Die Füllmenge des Flüssigwaschmittels darf auf keinen Fall den an der Seite des Einsatzes mit MAX markierten Höchstfüllstand überschreiten.

Bitte beachten Sie, dass die Dosierung des Waschmittels von folgenden Faktoren abhängt:

- Menge der Wäsche.
- Verschmutzungsgrad der Wäsche.
- Härtegrad des Wassers (Information über den Härtegrad des Wassers erhalten Sie bei Ihrer örtlichen Verwaltung).

Bitte beachten!

Bei hohem Härtegrad des Wassers empfehlen wir die Verwendung eines Produktes zur Wasserenthärtung.

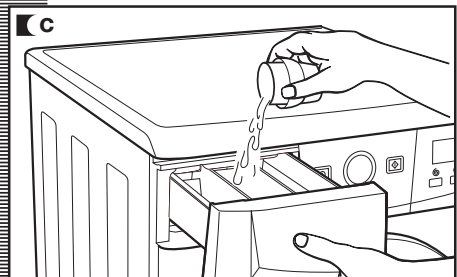
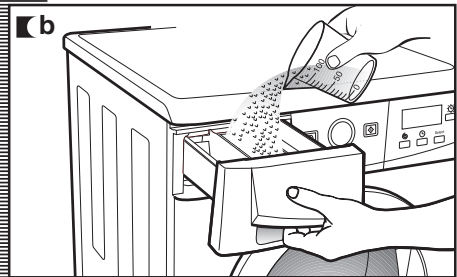
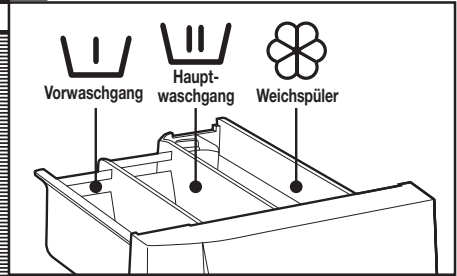

Hinweis zum Umweltschutz

Waschmittelkonzentrate sind weniger belastend für Natur und Umwelt.

Höhere Dosierung des Waschmittels verbessert nicht das Waschergebnis sondern verursacht nur unnötige



Kosten und eine zusätzliche Belastung der Umwelt.

Bitte beachten Sie bei der Dosierung des Waschmittels immer genau die Anweisungen des Herstellers.

3 AUSWAHL DES PROGRAMMS ZUM WASCHEN UND TROCKNEN

bedienen des geräts und praktische hinweise

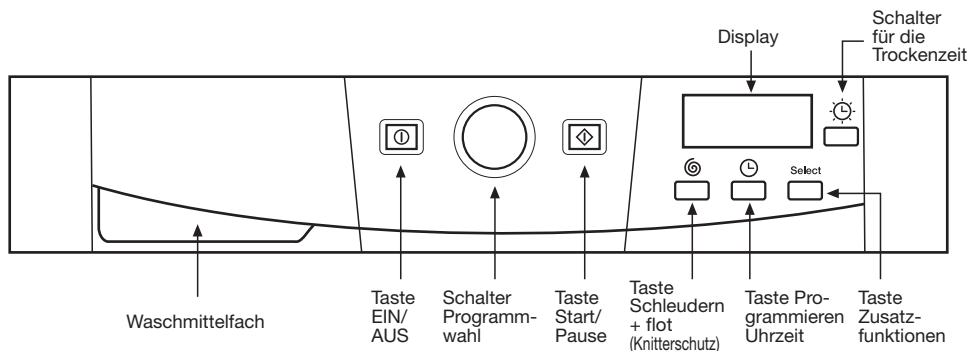

Um das Programm zum Waschen und Trocknen auszuwählen, führen Sie die folgenden Schritte aus:

- a** Schalten Sie mit der ON / OFF Taste die Maschine ein.
- b** Ziehen Sie den Drehknopf zur Programmwahl heraus.
- c** Wählen Sie das Programm zum Waschen aus, indem Sie den Drehknopf zur Programmwahl drehen (siehe Tabelle der Waschprogramme).

Um ein Programm zum Trocknen auszuwählen, führen Sie die folgenden Schritte aus:

- a** Wählen Sie die Zeit zum Trocknen, in dem Sie den Schalter für die Zeitwahl drücken.

Auf der Anzeige wird die Zeit angezeigt. Sie erhöht sich, wenn Sie auf den Schalter für die Trockenzeit drücken.

Bitte beachten!

Wenn Sie eine Option Waschen + Trocknen wählen, darf die Füllung nicht größer als 4 Kg. sein (1,5 Kg. bei Programmen mit sensiblen Geweben).

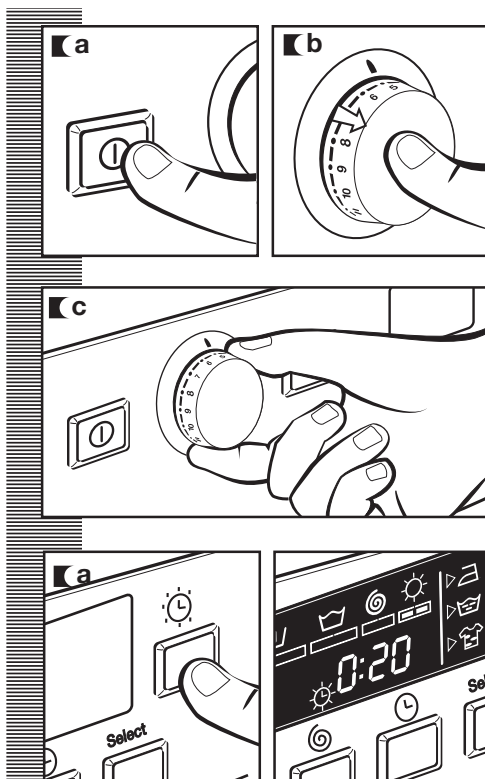

bedienen des geräts und praktische hinweise

Nach der Auswahl des Programms erscheinen auf dem Display die folgenden Angaben:

1 Phasen des Programms für Waschen und Trocknen

Waschen
Spülen
Schleudern
Trocknen

2 Zahl der Umdrehungen

3 Nr. des Programms (für einige Sekunden) und danach die effektive Laufzeit des Programms.

4 Zusatzfunktionen

Bügelleicht
Extraspülgang
Intensivwäsche

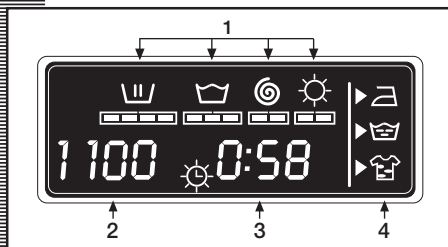

Es kann zwischen vier verschiedenen Grundprogrammtypen gewählt werden:

Grundprogramme
Schonprogramme
Zusatzprogramme
Programme zum Trocknen

WASCHPROGRAMMS			
Grundprogramme	Feinwäsche	Zusatzprogramm	Prog. zum Trocknen
1 Kaltwäsche	8 Feinwäsche kalt	12 Spülen	14 Normales Trocknen
2 Schnellwäsche 30°C	9 Feinwäsche 30°C	13 Schleudern	15 Sensibles Trocknen
3 Hauptwäsche 30°C	10 Feinwäsche 40°C		16 Entleeren/Beenden
4 Hauptwäsche 40°C	11 Feinwäsche 60°C		
5 Hauptwäsche 60°C			
6 Hauptwäsche 90°C			
7 Vorwäsche 60°C			







Umweltschutzhinweis

Wählen Sie bitte sorgfältig das richtige Waschprogramm und vermeiden Sie eine Vorwäsche, falls diese nicht unbedingt notwendig ist. Sie sparen dadurch Kosten und tragen zum Umweltschutz bei.



	Programm	Empfohlene Temperatur	Gewebeart	Wahlkästen						
				Extra- spülen	Intensiv- wäsche	Bügel- leicht	Aspiral- Schleudergang	Opti- Schleudern	Kriterschutz	
Grundprogramme	1	Kaltwäsche	Kalt	Baumwolle/Leinen empfindliche Farben sehr leichte Verschmutzung	JA					
	2	Schnellwäsche 30°C		Baumwolle/Leinen Weiss/Bunt sehr leichte Verschmutzung	JA	NEIN	JA			
	3	Hauptwäsche 30°C		Baumwolle/Leinen empfindliche Farben leichte Verschmutzung	JA					
	4	Hauptwäsche 40°C		Baumwolle/Leinen farbete Wäsche leichte Verschmutzung	JA					
	5 (*)	Hauptwäsche 60°C		Baumwolle/Leinen farbete Wäsche normale Verschmutzung	JA					
	6	Hauptwäsche 90°C		Baumwolle/Leinen weisse Wäsche starke Verschmutzung	JA					
	7	Vorwäsche 60°C		Baumwolle/Leinen weiss/farbete starke Verschmutzung	JA					
Schonprogramme	8	Feinwäsche kalt	Kalt	Synthetik/Mischgewebe Baumwolle empfindliche Farben sehr leichte Verschmutzung	JA					
	9	Feinwäsche 30°C		Synthetik/Mischgewebe Baumwolle empfindliche Farben leichte Verschmutzung	JA					
	10	Feinwäsche 40°C		Synthetik/Mischgewebe Baumwolle empfindliche Farben normale Verschmutzung	JA					
	11	Feinwäsche 60°C		Synthetik/Mischgewebe Baumwolle weiss/farbete normale Verschmutzung	JA					
Zusatzprogramme	12	Spülen	—	Baumwolle/Baumwoll-Mischgewebe Synthetik/Feinwäsche Wolle/Mischgewebe mit Wolle	JA	NEIN	JA			
	13	Schleudern	—	Baumwolle/Baumwoll-Mischgewebe Synthetik/Feinwäsche Wolle/Mischgewebe mit Wolle	NEIN		JA			
Prog. zum Trocknen	14	Normales Trocknen	—	Baumwolle/Leinen	—					
	15	Sensibles Trocknen	—	Synthetische Stoffe/Mischungen	—					
	16	Entleeren/Beenden	—	Baumwolle/Baumwoll-Mischgewebe Synthetik/Feinwäsche Wolle/Mischgewebe mit Wolle	NEIN					

(*) Programm zur Bewertung des Waschens und des Energieverbrauchs gemäss Richtlinie EN60456, bei Drücken der Taste Intensivwäsche.

Fassungsvermögen Max. (Kg)	Fach für Waschmittel und Zusatzmittel	Beschreibung des Programms	TURBO TIME PLUS	
			Gesamt- verbrauch kWh/Liter	Dauer ca. (Minuten)
6	 	Hauptwäsche, Spülen, automatische Aufnahme von Zusatzprodukten wenn gewünscht, langes Schleudern am Ende	0,15/49	60
1,5		KURZE LAUFZEIT, Spülen, automatische Aufnahme von Zusatzprodukten wenn gewünscht, langes Schleudern am Ende	0,20/30	30
6		Hauptwäsche, Spülen, automatische Aufnahme von Zusatzprodukten wenn gewünscht, langes Schleudern am Ende	0,40/49	82
6			0,65/49	87
6			1,02/49	91
6			1,90/55	110
6	  	Vorwäsche, Hauptwäsche, Spülen, Aufnahme von Zusatzprodukten wenn gewünscht, langes Schleudern am Ende	1,45/60	105
3	 	Feinwäsche, Spülen, automatische Aufnahme von Zusatzprodukten wenn gewünscht, leichtes Schleudern am Ende	0,15/55	50
3			0,35/55	50
3			0,60/55	55
3			1,00/55	70
6		Spülen, automatische Aufnahme von Zusatzmitteln wenn gewünscht, langes Schleudern am Ende	0,05/30	23
6	—	Entleeren und langes Schleudern am Ende	0,05/0	10
4	—	Normales Trocknen	2,8/48	160
3			1,8/27	100
1,5	—	Sensibles Trocknen	1,2/26	95
6	—	Entleeren und Programmende Vorrücken zum Programmend	0,00/0	2

HINWEIS: der Verbrauch in kWh und in Litern ist Schwankungen unterworfen, je nach Art und Menge der Wäsche, je nach Wasserdruck etc.

4 AUSWAHL SCHLEUDERPROGRAMME

bedienen des geräts und praktische hinweise

SCHLEUDERN

Die Zusatzprogramme werden immer erst nach der Wahl des Waschprogramms eingestellt. Wird das Waschprogramm nachträglich geändert, werden die eingestellten Zusatzfunktionen automatisch annulliert.

a Taste zur Wahl des Schleudergangs und des Knitterschutz-Programms (flot)

Das ausgewählte Programm hat eine zugeordnete Umdrehungszahl für das Schleudern.

b Die Drehzahl kann geändert werden, indem man wiederholt auf die Schleudertaste drückt. Die Drehzahl reduziert sich dabei in 100er Schritten bis 400 bei Modellen mit Display. Bei Modellen ohne Display leuchtet die Betriebsleuchte auf.

c Ohne Schleudern 0

Durch erneutes Drücken der Wahl taste Schleudern wird der Schleudergang ausgeschaltet. Dies dient zum Waschen bestimmter Wäschestücke, die nicht geschleudert werden dürfen oder nicht knittern sollen.

d Wahlmöglichkeit: flot/Knitterschutz H

Bei dieser Einstellung hält die Maschine im letzten Spülgang an und die Wäsche bleibt in der Trommel im Wasserbad. Wird die Einstellung ausgeschaltet, setzt sich das Programm automatisch fort, das Wasser wird abgepumpt und die Maschine beginnt zu schleudern. Diese Einstellung ist sinnvoll wenn sie bei Programmende die Wäsche nicht sofort aus der Maschine nehmen können und das Knittern durch längeres Verbleiben der geschleuderten Wäsche in der Trommel vermeiden möchten.

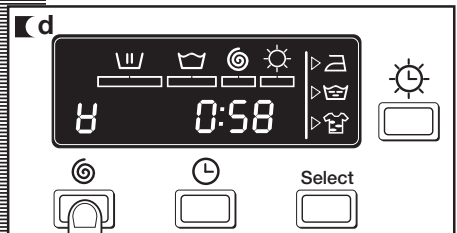
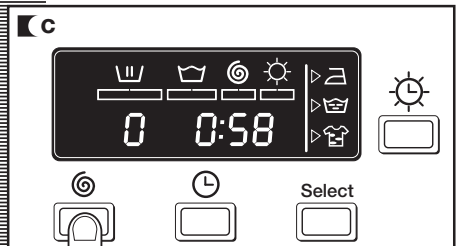
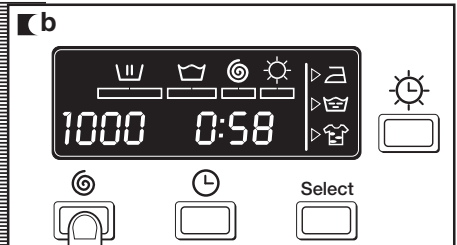
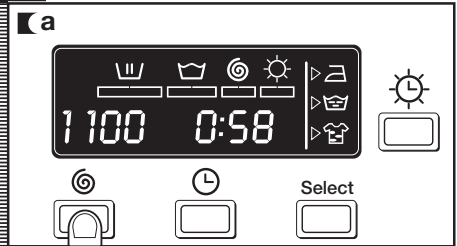

5 STARTZEITVORWAHL UND ZUSATZFUNKTIONEN

bedienen der maschine

STARTZEITVORWAHL

Taste zur Programmierung des Waschbeginns

Eine Startzeitvorwahl von bis zu **24 Stunden** ist möglich. Die Startzeit kann erst nach der Auswahl des Waschprogramms eingestellt werden. Drücken Sie zum Einstellen der Startzeit die Uhrzeit-Taste. Mit jedem Drücken der Taste wird die Startzeit um eine Stunde vorgestellt. Bei Modellen mit Display wird mit jedem Impuls der Start der Maschine um eine weitere Stunde verzögert. Jedes Drücken verzögert den Beginn um eine weitere Stunde.

Annullieren der Startzeit

Zum Annullieren der Startzeit wird ebenfalls die Uhrzeit-Taste gedrückt. Sobald Sie bei 24 Uhr angelangt sind, drücken Sie die Taste ein weiteres Mal und die Startzeit wird annulliert. Bei Programmwechsel wird die eingestellte Startzeit ebenfalls automatisch annulliert.



ZUSATZFUNKTIONEN

Wahltaste für die Zusatzfunktionen, je nach Waschprogramm.

- a** Es gibt 3 Optionen: Einfaches Bügeln, Extra Spülen und Intensives Waschen. Betätigen Sie die Taste und die gewünschte Option wird angezeigt.
- b** Durch das Drücken mehrerer Tasten können sie auch zwei oder drei Zusatzfunktionen **kombinieren**, je nach dem eingestellten Waschprogramm.

Taste: Leichtbügeln (☞)

Diese Einstellung verhindert Faltenbildung bei der Wäsche durch spezielle Trommeldrehungen nach dem Schleudern, durch die die Wäsche aufgeschüttelt wird und so leichter zu bügeln ist.

Taste: Extrapülen (👕)

Die Wäsche wird länger und dadurch intensiver gespült als bei den Standardprogrammen. Dies wird beim Waschen von grossen Wäschemengen empfohlen und für Personen mit empfindlicher Haut. Bitte beachten Sie, dass dadurch auch der Wasserverbrauch erhöht wird.

Taste: Intensivwäsche (👕)

Diese Einstellung wird besonders empfohlen bei stark verschmutzter Wäsche und Flecken. Durch die Verlängerung des Waschzyklus wird ein intensiveres Waschergebnis erzielt.

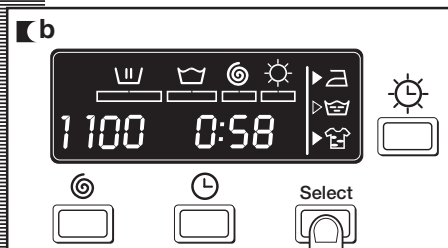
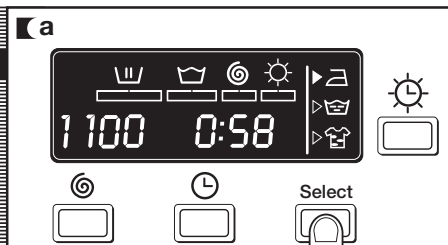

Bitte beachten!

Wird während der Einstellung der Zusatzfunktionen das Programm gewechselt oder die Taste ON/OFF gedrückt, werden alle bis dahin gewählten Zusatzfunktionen annulliert.

6 INBETRIEBNAHME UND VERRIEGELN

bedienen der maschine

INBETRIEBNAHME

Taste Start/Pause

- a** Drücken Sie zum Starten der Waschmaschine die **Taste Start/Pause**. Auf der Anzeige wird in jedem Moment die Zeit angezeigt, die bis zum Ende des Wasch- und Trockenvorgangs fehlt.

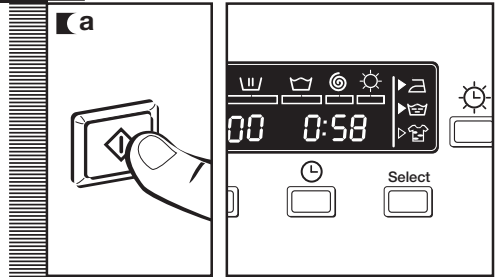

VERRIEGELUNG

Auswahl der Blockierung

Über die Blockierung wird gesichert, dass bei der Betätigung der Tasten das ausgewählte Programm und die Optionen zum Waschen und Trocknen nicht beeinflusst werden. Es wird benutzt, um zum Beispiel Eingriffe von Kindern zu verhindern.

Aktivieren Sie die Verriegelung erst nach dem Einstellen des Waschprogramms und der Zusatzfunktionen.

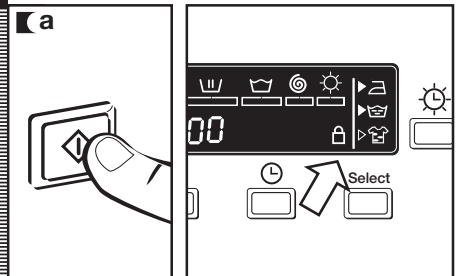

Auslösen der Verriegelung

- a** Die Verriegelung wird durch Drücken der Taste Start / Pause während mindestens drei Sekunden ausgelöst. Auf dem Display sehen Sie, ob die Verriegelung ausgelöst wurde.

Lösen der Verriegelung

- b** Die Verriegelung der Tasten wird bei Ende des Waschprogramms automatisch gelöst. Wenn Sie die Verriegelung bei laufendem Waschprogramm lösen möchten, halten Sie die Starttaste erneut während drei Sekunden gedrückt. Nach den drei Sekunden erscheint die Anzeige der Verriegelung auf dem Display mit dem Hinweis Pause. Durch Drücken der Taste ON/OFF wird die Verriegelung gelöst.

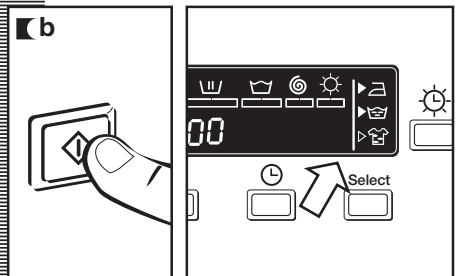

7 ABLAUF DES WASCHPROGRAMMS UND STROMAUSFALL

bedienen der maschine

ABLAUF DES WASCHPROGRAMMS

Wenn das Programm sich im Betrieb befindet, kann auf der Anzeige angezeigt werden, in welcher Phase es sich befindet und wie viel Zeit bis zur Beendigung noch fehlt.

Die einzelnen Waschphasen erscheinen aufeinanderfolgend im oberen Teil des Displays, gemäss dem Ablauf des Programms. Die bis zum Erreichen des Programmendes benötigte Zeit erscheint ebenfalls auf dem Display. Die Anzeige wird nicht pro Minute, aber in regelmässigen Abständen aktualisiert.

Sie können durch Drücken der entsprechenden Taste weitere Zusatzfunktionen einstellen, allerdings darf das Waschprogramm die jeweilige Phase noch nicht erreicht haben und Zusatzfunktion muss für das eingestellte Programm vorgesehen sein.

Die Betätigung der Taste für den verzögerten Start hat während des Waschbetriebs keine Wirkung.

Das Drücken der Taste Start / Pause bei laufendem Waschprogramm löst die Funktion PAUSE aus.



hinweise

Bitte beachten!

Wenn Sie während des Wasch- und Trockenvorgangs das Programm über den Wahlschalter ändern, bleibt die Maschine in einer PAUSE stehen und das Programm wird annulliert.

Drücken Sie zum Herausnehmen oder Hinzufügen eines Wäschestücks die Taste Start / Pause. Versichern Sie sich, dass der Wasserstand unter der Höhe der Ladeluke liegt und die Temperatur in der Wäschetrommel nicht zu heiss ist. Drücken Sie danach erneut die Taste Start / Pause und das Waschprogramm wird fortgesetzt.

STROMAUSFALL

Kommt es zu einem Stromausfall, nimmt die Maschine nach dem Wiederherstellen der Stromversorgung genau dort den Betrieb wieder auf, wo er unterbrochen wurde (die Informationen werden während mehrerer Stunden gespeichert).

- Genaues Ausrichten der Maschine mit den Einstellfüssen verringert die Geräuscentwicklung beim Schleudern.
- Waschen Sie, wenn möglich, in einem Waschgang Kleidungsstücke unterschiedlicher Grösse. Dadurch wird die Wäsche gleichmässiger in der Trommel verteilt und das Schleuderesultat verbessert.
- Alle Modelle verfügen über ein Sicherheitssystem, das den Schleudervorgang unterbindet, wenn die Wäsche zu sehr auf einer Seite der Trommel konzentriert ist. Auf diese Weise werden zu starke Vibrationen verhindert. Sollte Sie feststellen, dass die Wäsche nicht ausreichend geschleudert wurde, verteilen Sie sie gleichmässig in der Trommel und schleudern Sie erneut.

waschmaschine

wartung und reinigung

WARTUNG

Lassen Sie nach jedem Waschen die Trommeltür der Maschine eine Weile offen stehen, damit die Luft ungehindert in der Maschine zirkulieren kann.

Es wird empfohlen, in regelmäßigen Abständen, je nach Härte des Wassers, ein komplettes Waschprogramm mit einem Anti-Kalk-Mittel durchlaufen zu lassen. **Dadurch verlängern Sie die Lebensdauer ihrer Waschmaschine.**

Bitte beachten!

Ziehen Sie bitte den Netzstecker bevor Sie die Maschine reinigen oder warten.

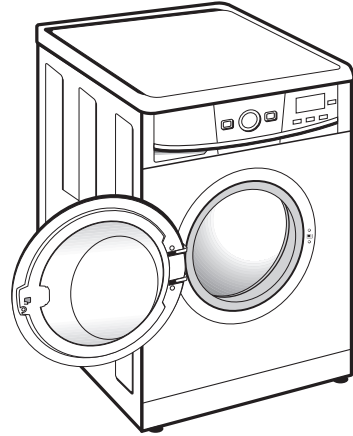

1 REINIGUNG DES WASCHMITTELFACHS

Reinigen Sie das Waschmittelfach, sobald sich darin Wasch- oder Zusatzmittel abgelagert haben.

- a** Entnehmen Sie das Waschmittelfach, in dem Sie es mit Schwung aus der Maschine ziehen.
- b** Reinigen Sie die Abteilungen des Waschmittelfachs mit lauwarmem Wasser und einer Bürste.
- c** Nehmen Sie die Siphons in den Abteilungen für Zusatzmittel des Waschmittelfachs heraus und reinigen Sie sie. Setzen Sie sie danach wieder ein und versichern Sie sich, dass sie gut sitzen. Geben Sie dann die Waschmittelschublade wieder in die Maschine.

Bitte beachten!

Ein schlecht sitzender oder verschmutzter Siphon behindert die Aufnahme von Zusatzmitteln und hat zur Folge, dass nach dem Waschen Wasserreste im Waschmittelfach übrigbleiben.

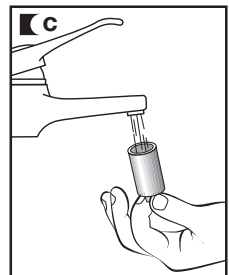
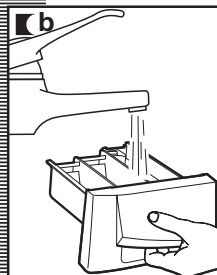
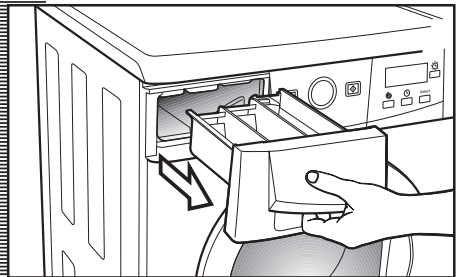

2 REINIGUNG DES ZUGÄNGLICHEN FILTERS UND REINIGUNG VON AUSSEN

wartung und reinigung

REINIGUNG DES FILTERS

Reinigen Sie den Filter, wenn die Pumpe durch Gegenstände blockiert wurde, die in die Maschine geraten sind.

- a** Öffnen Sie den Deckel am Sockel, indem Sie auf den Flansch drücken und leicht an ihm ziehen.
- b** Um das Wasser aufzufangen, das beim Herausnehmen des Filters herausläuft, geben Sie vorher einen Teller oder ein anderes Gefäß darunter.
- c** Drehen Sie den Filter eine viertel oder halbe Umdrehung nach links. Das Wasser beginnt herauszulaufen.
- d** Sobald das Wasser aus dem Filter abgelaufen ist, drehen sie ihn so lange, bis sie ihn herausnehmen können. Zu diesem Zwecke ziehen Sie ihn vorsichtig nach vorn.
- e** Entfernen Sie die Gegenstände, die möglicherweise durch den Filter aufgefangen wurden, und reinigen Sie ihn von Fuseln.
- f** Setzen Sie den Filter ein und bringen Sie die Sockelklappe wieder an.

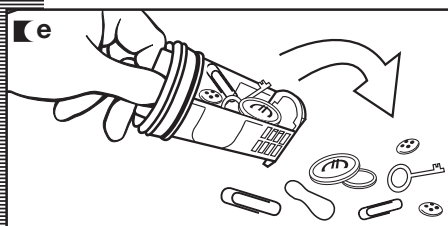
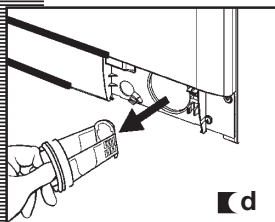
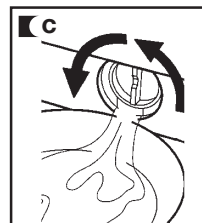
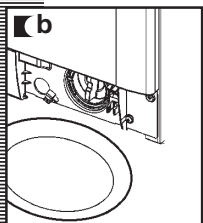
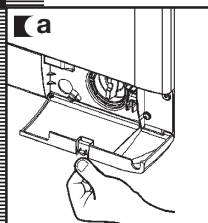

Bitte beachten!

Zum Vermeiden von Verbrühungen führen Sie diesen Vorgang nicht aus, wenn die Temperatur des Waschwassers über 30°C beträgt.

REINIGUNG VON AUSSEN

Verwenden Sie zur Reinigung der Maschine von Außen lauwarmes Seifenwasser oder ein mildes Reinigungsmittel, keine Scheuermittel und keine Lösungsmittel.

Bitte beachten!

Entfernen Sie sofort Waschmittel oder Zusatzmittel, das aus dem Waschmittelfach ausgetreten ist, da dieses die Oberfläche des Geräts angreift.

Waschmaschine

sicherheit und problemlösungen

Bestimmte Probleme, die beim Betrieb der Maschine auftreten können, lassen sich durch das Befolgen der unten aufgeführten Anweisungen möglicherweise selbst beheben.

Besteht das Problem weiter, benachrichtigen sie bitte Ihren **KUNDENDIENST**.

Bitte beachten!

Öffnen Sie auf keinen Fall selbst das Gerät! Im Inneren des Geräts befindet sich keine Sicherung oder analoge Komponente, die vom Benutzer ausgewechselt werden könnte.

Anzeige	Mögliche Störungen
FO1	Es läuft kein Wasser in die Maschine ein
FO2	Wasser läuft nicht ab, Maschine schleudert nicht
CO3	Maschine schleudert nicht
FO4	Maschine startet nicht
FO5 ⋮ ⋮ FO10	Benachrichtigen Sie bitte den technischen Kundendienst

MÖGLICHE STÖRUNGEN

Warum startet die Maschine nicht?

Wenn die Maschine nicht startet kann das folgende Gründe haben:

- Prüfen Sie, ob die Tür richtig geschlossen ist.
- Die Waschmaschine ist nicht an das Stromnetz angeschlossen, oder es liegt kein Strom an den Leitungen.
- Die Start/Pause Taste wurde nicht gedrückt.
- Wenn die Tür der Waschmaschine nicht richtig geschlossen ist, erscheint auf dem Display **F04**.

Warum vibriert die Maschine zu stark oder entwickelt übermässigen Lärm?

Dies kann folgende Ursachen haben:

- Die Blockier- und Transportschrauben wurden nicht entfernt.
- Die Maschine ist nicht richtig ausgerichtet oder steht nicht gut auf dem Boden.

Warum läuft kein Wasser in die Maschine?

- Die Anzeige **F01** –kein Wasserzulauf– kann dadurch bedingt sein, dass das Wasser abgestellt ist, der Hahn des Wasserzulaufs abgedreht ist, oder der Eingangsfilter der Maschine verstopft ist.
- Zum Beseitigen der Störung können Sie folgendes tun: Warten Sie, bis die Wasserversorgung wieder gewährleistet ist, öffnen Sie den Hahn des Wasserzulaufs, lösen Sie den Zulaufschlauch und reinigen Sie den Filter. Wenn dieser Fehler auftritt, erscheint auf dem Display **F01**.

Warum läuft das Wasser nicht ab und die Maschine schleudert nicht?

- Das Erscheinen von **F02** kann folgende Gründe haben: Blockierung der Motorpumpe die für das Abpumpen des Wassers zuständig ist, Verstopfung in der Rohrleitung des Gebäudes oder unsachgemässer elektrischer Anschluss der Motorpumpe.
- Massnahmen: Liegt die Ursache des Problems in der Behinderung der Motorpumpe durch Verstopfung des Filters, beheben Sie das Problem wie in Kapitel 2, Wartung und Reinigung der Maschine, beschrieben. Wenn dieser Fehler auftritt, erscheint auf dem Display **F02**.

Warum Schleudert die Maschine nicht?

- Dies ist bedingt durch die ungleichmässige Verteilung der Wäsche in der Trommel und kann übermässige Vibrationen zur Folge haben.
- Stellen Sie erneut ein Schleuderprogramm ein. Wenn dieser Fehler auftritt, erscheint auf dem Display **C3**.

Warum ist beim Waschen kein Wasser in der Trommel zu sehen?

Dies liegt daran, dass die Maschine über ein System verfügt, das sich an die Wäschemenge und die Stoffart anpasst, und die Wassermenge und den Energieverbrauch automatisch darauf einstellt, um die Umweltbelastung so gering wie möglich zu halten. Auch wenn die Wassermenge, die sie durch die Einfüllöffnung wahrnehmen, niedrig erscheint, besteht kein Grund zur Beunruhigung. Das Wasch- und Spülergebnis ist trotzdem optimal.

Warum bleibt Wasser im Waschlöffel zurück?

Dies kann seine Ursache darin haben, dass das Waschlöffel gereinigt werden muss. Dieser einfache Vorgang wird im Kapitel **Wartung und Reinigung des Geräts** beschrieben.

1 - Reinigung des Waschlöffels.

Warum lässt sich die Einfüllöffnung nicht sofort nach dem Ende des Waschlöffels öffnen?

Moderne Waschmaschinen sind mit verschiedenen Sicherheitssystemen ausgestattet. Eines davon besteht darin, dass sich die Waschmaschine nicht öffnen lässt, bevor die Trommel nicht komplett zum Stillstand gekommen ist. Es dauert etwa zwei Minuten, bis sich die Trommel öffnen lässt.

Warum stimmt die auf der Uhr angezeigte Restzeit nicht mit der tatsächlichen Zeit des Endes des eingestellten Zyklus überein?

Es handelt sich bei dieser Zeitangabe um einen Richtwert, der durch bestimmte Bedingungen während des Ablaufs des eingestellten Programms beeinträchtigt werden kann. Z.B. die Temperatur des Wassers bei Waschlöffelbeginn, die Wäschemenge oder beim Schleudern durch die Wäsche verursachtes Ungleichgewicht.

Andere Hinweise

■ Die Waschmaschine kann auch weitere Störungen anzeigen. Wenn dies der Fall ist, erscheinen auf dem Display die Anzeigen **F05, F06..., F10**.

Bitte verständigen Sie in diesem Fall den Technischen Kundendienst.

waschmaschine

hinweise zum umweltschutz

Umweltschutzhinweis

INFORMATION ZUR VORSCHRIFTGEMÄSSEN ENTSORGUNG VON ELEKTRISCHEN UND ELEKTRONISCHEN GERÄTEN

Ist das Gerät nicht mehr funktionsfähig, darf dieses nicht gemeinsam mit dem üblichen Hausmüll entsorgt werden.

Das Gerät kann ohne jegliche Kosten in speziell dafür vorgesehenen Annahmestellen abgegeben werden. Die Adressen dieser Stellen erhalten Sie von ihrer örtlichen Verwaltung. Auch bestimmte Hersteller bieten diesen Service an.

Durch die getrennte Entsorgung eines Elektrogeräts vermeiden sie mögliche negative Auswirkungen auf die Umwelt und die Gesundheit, die durch eine unsachgemäße Entsorgung ausgelöst werden können. Durch Verwertung und Recycling der Bestandteile des Geräts werden gleichzeitig Energie und Rohstoffe eingespart.

Ein auf dem Gerät angebrachtes Symbol weist darauf hin, dass dieses Gerät getrennt entsorgt werden muss und nicht in übliche Hausmüllbehälter gegeben werden darf.



Wenden Sie sich für alle weiteren Informationen bitte an die örtliche Verwaltung oder an den Händler, bei dem Sie dieses Gerät gekauft haben.



