

## Operating Instructions Air Conditioner



### Model No.

#### Indoor Unit

CS-PZ25TKE

CS-PZ35TKE

CS-PZ50TKE

CS-UZ60TKE

#### Outdoor Unit

CU-PZ25TKE

CU-PZ35TKE

CU-PZ50TKE

CU-UZ60TKE

### Operating Instructions Air Conditioner

2-15

Before operating the unit, please read these operating instructions thoroughly and keep them for future reference. The included Installation Instructions should be kept and read by the installer before installation. Remote control is packaged in the indoor unit and removed by the installer before installation.

### Comment utiliser l'appareil Climatiseur

16-29

Avant d'utiliser l'appareil, veuillez lire ce mode d'emploi dans son intégralité et conservez-le pour toute référence ultérieure. Le manuel d'installation inclus doit être conservé et lu par l'installateur avant l'installation. La télécommande est emballée dans l'unité intérieure et retirée par l'installateur avant l'installation.

### Instrucciones de funcionamiento Climatizador de aire

30-43

Antes de utilizar la unidad, sírvase leer atentamente estas instrucciones de funcionamiento y conservarlas para futuras consultas. El instalador debe guardar y leer las Instrucciones de instalación incluidas antes de la instalación. El mando a distancia viene embalado en la unidad interior y debe ser retirado por el instalador antes de la instalación.

### Bedienungsanleitung Klimagerät

44-57

Bevor Sie das Gerät in Betrieb nehmen, lesen Sie bitte diese Bedienungsanleitung aufmerksam durch und bewahren Sie sie als künftige Referenz auf. Das mitgelieferte Installationshandbuch sollte aufbewahrt und vor der Installation vom Installateur gelesen werden. Die Fernbedienung ist im Innengerät verpackt und wird vor der Installation durch den Installateur entfernt.

### Istruzioni di funzionamento Condizionatore d'aria

58-71

Prima di utilizzare l'unità, leggere attentamente le istruzioni e conservare questo opuscolo per potervi fare riferimento in futuro. Le istruzioni per l'installazione fornite in dotazione devono essere conservate e lette dall'installatore prima dell'installazione. Il telecomando si trova nell'unità interna e deve essere rimosso dall'installatore prima dell'installazione.

### Handleiding Airconditioner

72-85

Lees voor u het apparaat gebruikt deze gebruikshandleiding grondig en bewaar deze voor toekomstig gebruik. De bijgevoegde installatiehandleiding moet door de installateur worden bewaard en gelezen vóór de installatie. De afstandsbediening is in de binnenuit verpakt en moet vóór de installatie door de installateur worden verwijderd.

English

Français

Español

Deutsch

Italiano

Nederlands



ACXF55-05830

Provides maximum comfort and clean air with optimal energy saving methods.

Use remote control within 8 m from the remote control receiver of the indoor unit.

\* Remote control display and functions may vary depending on the model.

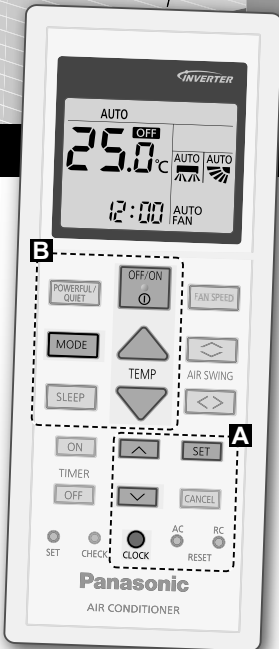

## Quick Guide



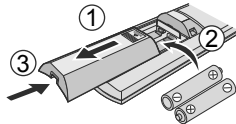

### Inserting the batteries

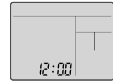

- ① Pull out the back cover of remote control.
- ② Insert AAA or R03 batteries.
- ③ Close the cover.

### Ⓐ Clock setting



- ① Press  and set the time   .
  - Press  and hold for approximately 5 seconds to show time in 12-hour (am/pm) or 24 hour indication.
- ② Confirm  .

Thank you for purchasing  
Panasonic Air Conditioner.

## Table of contents

Safety precautions.....	4-7
How to use.....	8-9
To learn more .....	10
Cleaning instructions...	11-12
Troubleshooting.....	13-15
Information.....	86

### Accessories

- Remote control
- AAA or R03 batteries × 2
- Remote control holder
- Screws for remote control holder × 2

The illustrations in this manual are for explanation purposes only and may differ from the actual unit. They are subject to change without notice for future improvement.

## B Basic operation

- ① Press **MODE** to select the desired mode.



- ② Press **OFF/ON** to start/stop the operation.

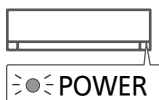

- Please note that the **OFF** indication is on display to start the unit.

- ③ Select the desired temperature.

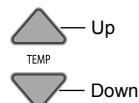

Selection range:  
16.0 °C ~ 30.0 °C /  
60 °F ~ 86 °F.

- Press and hold **TEMP** for approximately 10 seconds to switch the temperature indication in °C or °F.

# Safety precautions

To prevent personal injury, injury to others or property damage, please comply with the following:  
 Incorrect operation due to failure to follow instructions below may cause harm or damage, the seriousness of which is classified as below:  
 This appliance is not intended for accessibility by the general public.





 **For appliance filled with R32 (mild flammable refrigerant).**  
 If the refrigerant is leaked and exposed to an external ignition source, there is a risk of fire.

 **WARNING**  
 This sign warns of death or serious injury.

 **CAUTION**  
 This sign warns of injury or damage to property.

The instructions to be followed are classified by the following symbols:

 This symbol denotes an action that is **PROHIBITED**.

     
 These symbols denote actions **COMPULSORY**.

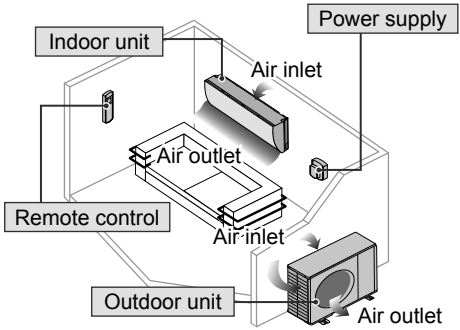

## **WARNING**

### Indoor unit and outdoor unit

 This appliance can be used by children aged from 8 years and above and persons with reduced physical, sensory or mental capabilities or lack of experience and knowledge if they have been given supervision or instruction concerning use of the appliance in a safe way and understand the hazards involved.  
 Children shall not play with the appliance. Cleaning and user maintenance shall not be made by children without supervision.

Please consult authorised dealer or specialist to clean the internal parts, repair, install, remove and reinstall the unit. Improper installation and handling will cause leakage, electric shock or fire.

Confirm with authorised dealer or specialist on usage of any specified refrigerant type. Using refrigerant type other than the specified may cause product damage, burst and injury etc.

 Do not install the unit in a potentially explosive or flammable atmosphere. Failure to do so could result in fire.

Do not insert your fingers or other objects into the air conditioner indoor or outdoor unit, rotating parts may cause injury. 

Do not touch the outdoor unit during lightning, it may cause electric shock.



 Do not expose yourself directly to cold air for a long period to avoid excess cooling.

Do not sit or step on the unit, you may fall down accidentally.



## Remote control

 Do not allow infants and small children to play with the remote control to prevent them from accidentally swallowing the batteries.

## Power supply

 Do not use a modified cord, joint cord, extension cord or unspecified cord to prevent overheating and fire.



To prevent overheating, fire or electric shock:

- Do not share the same power outlet with other equipment.
- Do not operate with wet hands.
- Do not over bend the power supply cord.
- Do not operate or stop the unit by inserting or pulling out the power plug.

 If the supply cord is damaged, it must be replaced by the manufacturer, service agent or similarly qualified persons in order to avoid a hazard.

It is strongly recommended to be installed with Earth Leakage Circuit Breaker (ELCB) or Residual Current Device (RCD) to prevent electric shock or fire.

To prevent overheating, fire or electric shock:

- Insert the power plug properly.
- Dust on the power plug should be periodically wiped with a dry cloth.

Stop using the product if any abnormality/failure occurs and disconnect the power plug or turn off the power switch and breaker.  
(Risk of smoke/fire/electric shock)

Examples of abnormality/failure

- The ELCB trips frequently.
- Burning smell is observed.
- Abnormal noise or vibration of the unit is observed.
- Water leaks from the indoor unit.
- Power cord or plug becomes abnormally hot.
- Fan speed cannot be controlled.
- The unit stops running immediately even if it is switched on for operation.
- The fan does not stop even if the operation is stopped.

Contact your local dealer immediately for maintenance/repair.

 This equipment must be earthed to prevent electrical shock or fire.

 Prevent electric shock by switching off the power supply and unplug:

- Before cleaning or servicing,
- When extended non-use, or
- During abnormally strong lightning activity.

# Safety precautions



## WARNING

### Precaution for appliance filled with R32

Pay careful attention to the following points when operating the appliances and dealing with different refrigerants.



The appliance shall be installed, and/or operated in a room with floor area larger than  $A_{min}$  (m<sup>2</sup>) and keep away from ignition sources, such as heat/sparks/open flame or hazardous areas such as gas appliances, gas cooking, reticulated gas supply systems or electric cooking appliances, etc. (Refer to Table A of Installation instructions table for  $A_{min}$  (m<sup>2</sup>))

Be aware that refrigerant may not contain an odour, highly recommended to ensure suitable flammable refrigerant gas detectors are present, operating and able to warn of a leak.

Since the working pressure is higher than that of refrigerant R22 models, some of the piping and installation and service tools are special.

Especially, when replacing a refrigerant R22 model with a new refrigerant R32 model, always replace the conventional piping and flare nuts with the R32 and R410A piping and flare nuts on the outdoor unit side.

The R32 flare nut and pipe on the outdoor unit side can also be used for a R410A model.



Models that use refrigerant R32 and R410A have a different charging port thread diameter to prevent erroneous charging with refrigerant R22 and for safety. Therefore, check beforehand. [The charging port thread diameter for R32 and R410A is 12.7 mm (1/2 inch).]

Be extra careful so that foreign matter (oil, water, etc.) does not enter the piping.

Also, when storing the piping, securely seal the opening by pinching, taping, etc. (Handling of R32 is similar to R410A.)

This appliance shall be stored in a well ventilated area.

This appliance shall be stored in a room without continuously operating open flames and ignition sources.

This appliance shall be stored so as to prevent mechanical damage from occurring.



Do not use means to accelerate the defrosting process or to clean, other than those recommended by manufacturer. Any unfit method or using incompatible material may cause product damage, burst and serious injury.

Do not pierce or burn as the appliance is pressurized. Do not expose the appliance to heat, flame, sparks, or other sources of ignition. Else it may explode and cause injury or death.



## CAUTION

### Indoor unit and outdoor unit



Do not wash the indoor unit with water, benzine, thinner or scouring powder to avoid damage or corrosion at the unit.

Do not use for preservation of precise equipment, food, animals, plants, artwork or other objects. This may cause quality deterioration, etc.

Do not use any combustible equipment in front of the airflow outlet to avoid fire propagation.

Do not expose plants or pet directly to airflow to avoid injury, etc.

Do not touch the sharp aluminium fin, sharp parts



Do not switch ON the indoor unit when waxing the floor. After waxing, aerate the room properly before operating the unit.

Do not install the unit in oily and smoky areas to prevent damage to the unit.

Do not dismantle the unit for cleaning purpose to avoid injury.

Do not step onto an unstable bench when cleaning the unit to avoid injury.

Do not place a vase or water container on the unit. Water may enter the unit and degrade the insulation. This may cause an electric shock.

Do not open window or door for long time during operation, it may lead to inefficient power usage and uncomfortable temperature changes.



Prevent water leakage by ensuring drainage pipe is:

- Connected properly,
- Kept clear of gutters and containers, or
- Not immersed in water

After a long period of use or use with any combustible equipment, aerate the room regularly.

After a long period of use, make sure the installation rack does not deteriorate to prevent the unit from falling down.

### Remote control



Do not use rechargeable (Ni-Cd) batteries. It may damage the remote control.



To prevent malfunction or damage of the remote control:

- Remove the batteries if the unit is not going to be used for a long period of time.
- New batteries of the same type must be inserted following the polarity stated.

### Power supply



Do not disconnect the plug by pulling the cord to prevent electric shock.

# How to use



- Indicator
- POWER (Green)
  - TIMER (Orange)

## CS-PZ25/35/50TKE

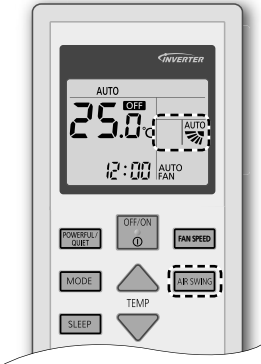

## CS-UZ60TKE



Not used in normal operations.

Press to restore the remote control to default setting.

### To adjust airflow direction

(CS-PZ25/35/50TKE)



- Do not adjust the flap by hand.

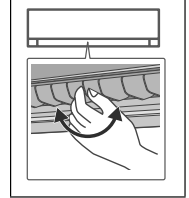

- For lateral direction, it is manually adjustable as shown.

### To adjust airflow direction

(CS-UZ60TKE)

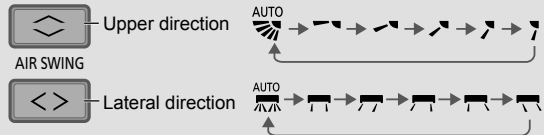

- Do not adjust the flap by hand.

### To adjust fan speed



- For AUTO, the indoor fan speed is automatically adjusted according to the operation mode.
- To have low noise priority operation, select the lowest fan speed (■).

### To switch between powerful/quiet

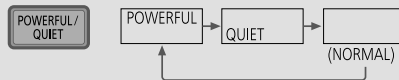

#### POWERFUL:

To reach the preset temperature quickly

- This operation stops automatically after 20 minutes.

#### QUIET:

To enjoy quiet operation

- This operation reduces airflow noise.

### To maximise comfort while sleeping

This operation provides you with a comfortable environment while sleeping. It will automatically adjust the sleep pattern temperature during the activation period. The indoor unit indicator will dim when this operation is activated. This is not applicable if the indicator brightness has been manually dimmed.

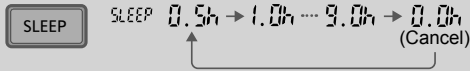

This operation is incorporated with the activation timer (0.5, 1, 2, 3, 4, 5, 6, 7, 8 or 9 hours).

- This operation can be set together with timer. Sleep operation has the priority over OFF timer.
- This operation can be cancelled by pressing the respective button when the sleep timer reaches 0.0h.

### To set the timer

2 sets of ON and OFF timers are available to turn ON or OFF the unit at different preset times.

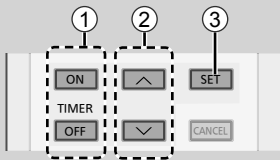

① **Select ON or OFF timer**

• Each time pressed:

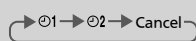

② **Set the time**

Example:

OFF at 22:00



③ **Confirm**

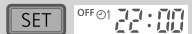

- To cancel ON or OFF timer, press **ON** or **OFF** to select respective ① or ② then press **CANCEL**.
- If timer is cancelled manually or due to power failure, you can restore the timer again by pressing **ON** or **OFF** to select respective ① or ② then press **SET**.
- The nearest timer setting will be displayed and will activate in sequence.
- Timer operation is based on the clock set in the remote control and repeats daily once set. For clock setting, please refer to Quick Guide.

### Note



• Can be activated in all modes and can be cancelled by pressing the respective button again.



• Cannot be selected at the same time.

# To learn more...

## Operation mode

- AUTO** : During operation, the POWER indicator will blink at initial.  
Unit selects operation mode every 10 minutes according to the setting and room temperatures.
- HEAT** : The POWER indicator blinks at the initial stage of this operation. Unit takes a while to warm up.
- COOL** : Provides efficient comfort cooling to suit your needs.
- DRY** : Unit operates at low fan speed to give a gentle cooling operation.

## Energy saving temperature setting

Operating the unit within the recommended temperature range may save energy.

**HEAT** : 20.0 °C ~ 24.0 °C / 68 °F ~ 75 °F.

**COOL**: 26.0 °C ~ 28.0 °C / 79 °F ~ 82 °F.

## Air flow direction

### In COOL/DRY mode:

(CS-PZ25/35/50TKE)

If AUTO is set, the flap swings up/down automatically.

(CS-UZ60TKE)

If AUTO is set, the flap swings left/right and up/down automatically.

### In HEAT mode:

If AUTO is set, the horizontal flap is fixed at the predetermined position. The vertical flap swings left/right after the temperature rises.

## Auto restart control

If power is resumed after a power failure, the operation will restart automatically after a period of time with previous operation mode and airflow direction.

- This control is not applicable when TIMER is set.

## Operating conditions

Use this air conditioner in the temperature range indicated in the table.

Temperature °C (°F)		Indoor		Outdoor	
		DBT	WBT	DBT	WBT
COOL	Max.	32 (89.6)	23 (73.4)	43 (109.4)	26 (78.8)
	Min.	16 (60.8)	11 (51.8)	5 (41.0)	-
HEAT	Max.	30 (86.0)	-	24 (75.2)	18 (64.4)
	Min.	16 (60.8)	-	-15 (5.0)	-16 (3.2)

DBT: Dry bulb temperature, WBT: Wet bulb temperature

# Cleaning instructions

To ensure optimal performance of the unit, cleaning has to be carried out at regular intervals. Dirty unit may cause malfunction and you may see error code "H 99". Please consult authorised dealer.

- Switch off the power supply and unplug before cleaning.
- Do not touch the aluminium fin, sharp parts may cause injury.
- Do not use benzine, thinner or scouring powder.
- Use only soap (≈ pH 7) or neutral household detergent.
- Do not use water hotter than 40 °C / 104 °F.

## Indoor unit

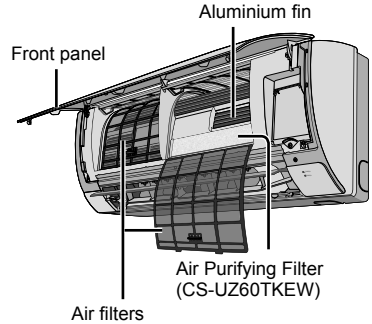

### Indoor unit

Wipe the unit gently with a soft, dry cloth.



### Outdoor unit

Make sure the air outlet of the outdoor unit is not blocked by fallen leaves or snow. Clear any blockage from the drain pipe.



### Air Purifying Filter

- Do not wash/rinse the filter with water.
  - Replace the filter every 2 years or replace any damaged filter.
- Part no.: CZ-SA31P

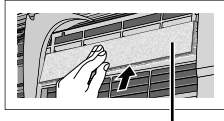

Air Purifying Filter

### Air filters

Once every 2 weeks

- Wash/rinse the filters gently with water to avoid damage to the filter surface.
- Dry the filters thoroughly under shade, away from fire or direct sunlight.
- Replace any damaged filters.



### Remove air filter

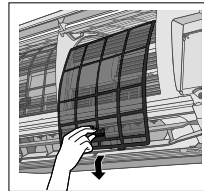

### Attach air filter

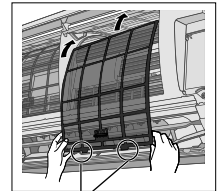

Insert into the unit

# Cleaning instructions

## Front panel

Wash gently and dry.

### Remove the front panel

(For CS-PZ25/35/50TKE)

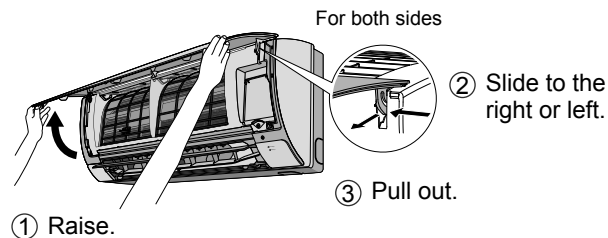

(For CS-UZ60TKE)

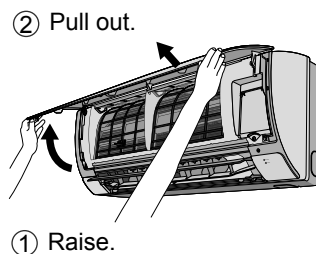

### Close it securely

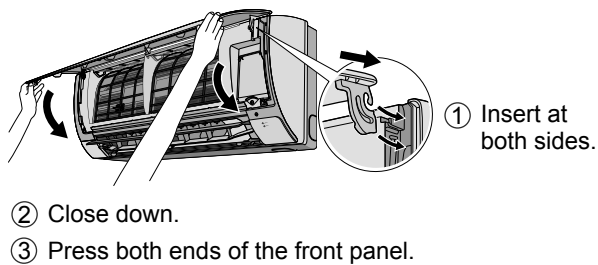



# Troubleshooting

The following symptoms do not indicate malfunction.

Symptom	Cause
Mist emerges from indoor unit.	• Condensation effect due to cooling process.
Water flowing sound during operation.	• Refrigerant flow inside the unit.
The room has a peculiar odour.	• This may be due to damp smell emitted by the wall, carpet, furniture or clothing.
Indoor fan stops occasionally during automatic fan speed setting.	• This helps to remove the surrounding odour.
Airflow continues even after operation has stopped.	• Extraction of remaining heat from the indoor unit (maximum 30 seconds).
Operation is delayed a few minutes after restarting.	• The delay is a protection to the unit's compressor.
Outdoor unit emits water/steam.	• Condensation or evaporation occurs on pipes.
TIMER indicator is always on.	• The timer setting repeats daily once set.
POWER indicator blinks during HEAT mode with no warm air supply (and flap is closed).	• The unit is in defrost mode (and AIR SWING is set to AUTO).
Indoor fan stops occasionally during heating operation.	• To avoid unintended cooling effect.
POWER indicator blinks before the unit is switched on.	• This is a preliminary step in preparation for the operation when the ON timer has been set. When ON Timer is set, the unit may start earlier (up to 35 minutes) before the actual set time in order to achieve the desired temperature on time.
Cracking sound during operation.	• Changes of temperature caused the expansion/contraction of the unit.
Dusts accumulated on the wall.	• Due to air circulation or static electricity generated by the air conditioner. Some types of wall paper may collect dusts easily (recommended to clean the area around the air conditioner frequently).
Discoloration of some plastic parts.	• Discoloration is subject to material types used in plastic parts, accelerated when exposed to heat, sun light, UV light or environmental factor.
Cooling/heating capacity reduced during the lowest fan speed setting.	• The low fan speed is low noise priority operation, so cooling/heating capacity may be reduced (depending on the condition). Increase the Fan Speed to increase the capacity.

Check the following before calling for servicing.

Symptom	Check
Operation in HEAT/COOL mode is not working efficiently.	<ul style="list-style-type: none"> <li>• Set the temperature correctly.</li> <li>• Close all doors and windows.</li> <li>• Clean or replace the filters.</li> <li>• Clear any obstruction at the air inlet and air outlet vents.</li> </ul>
Noisy during operation.	<ul style="list-style-type: none"> <li>• Check if the unit has been installed at an incline.</li> <li>• Close the front panel properly.</li> </ul>
Remote control does not work. (Display is dim or transmission signal is weak.)	<ul style="list-style-type: none"> <li>• Insert the batteries correctly.</li> <li>• Replace weak batteries.</li> </ul>
The unit does not work.	<ul style="list-style-type: none"> <li>• Check if the circuit breaker is tripped.</li> <li>• Check if timers have been set.</li> </ul>
The unit does not receive the signal from the remote control.	<ul style="list-style-type: none"> <li>• Make sure the receiver is not obstructed.</li> <li>• Certain fluorescent lights may interfere with signal transmitter. Please consult authorised dealer.</li> </ul>

# Troubleshooting

## When...

### ■The remote control is missing or a malfunction has occurred

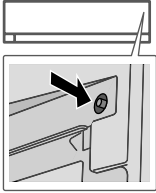

1. Raise the front panel.
2. Press the button once to use in AUTO mode.
3. Press and hold the button until you hear 1 beep, then release to use in forced COOL mode.
4. Repeat step 3. Press and hold the button until you hear 2 beeps, then release to use in forced HEAT mode.
5. Press the button again to turn off.

### ■The indicators are too bright

- To dim or restore the unit's indicator brightness, press  and hold for 5 seconds.

### ■Conducting a seasonal inspection after extended non-use

- Check the remote control batteries.
- Check that there is no obstruction around the air inlet and outlet vents.
- Use Auto OFF/ON button to select COOL/HEAT operation. After 15 minutes of operation, it is normal to have the following temperature difference between the air inlet and outlet vents:  

COOL: $\geq 8^{\circ}\text{C}$ / $14.4^{\circ}\text{F}$	HEAT: $\geq 14^{\circ}\text{C}$ / $25.2^{\circ}\text{F}$
---	--

### ■The units are not going to be used for a long period of time

- Activate HEAT mode for 2~3 hours to remove moisture left in the internal parts thoroughly to prevent mould growth.
- Turn off the power supply and unplug.
- Remove the remote control batteries.

#### **NON SERVICEABLE CRITERIAS**

TURN OFF THE POWER SUPPLY AND UNPLUG then please consult an authorised dealer when in following conditions:

- Abnormal noise during operation.
- Water/foreign particles have entered the remote control.
- Water leaks from Indoor unit.
- Circuit breaker switches off frequently.
- Power cord becomes unnaturally warm.
- Switches or buttons are not functioning properly.

## How to retrieve error codes

If the unit stops and the TIMER indicator blinks, use the remote control to retrieve the error code.

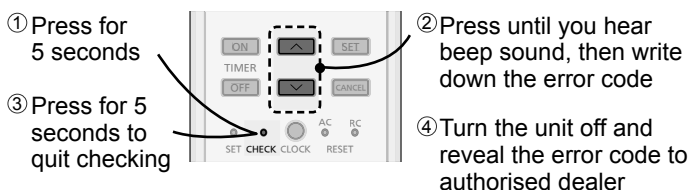

- For certain errors, you may restart the unit for limited operation if there are 4 beeps when operation starts.

Diagnostic display	Abnormality/Protection control
H 00	No memory of failure
H 11	Indoor/outdoor abnormal communication
H 12	Indoor unit capacity unmatched
H 14	Indoor intake air temperature sensor abnormality
H 15	Outdoor compressor temperature sensor abnormality
H 16	Outdoor current transformer (CT) abnormality
H 19	Indoor fan motor mechanism lock
H 21	Indoor float switch operation abnormality
H 23	Indoor heat exchanger temperature sensor 1 abnormality
H 24	Indoor heat exchanger temperature sensor 2 abnormality
H 25	Indoor ion device abnormality
H 27	Outdoor air temperature sensor abnormality
H 28	Outdoor heat exchanger temperature sensor abnormality
H 30	Outdoor discharge pipe temperature sensor abnormality
H 32	Outdoor heat exchanger temperature sensor 2 abnormality
H 33	Indoor/outdoor misconnection abnormality
H 34	Outdoor heat sink temperature sensor abnormality
H 35	Indoor/outdoor water adverse current abnormality
H 36	Outdoor gas pipe temperature sensor abnormality

Diagnostic display	Abnormality/Protection control
H 37	Outdoor liquid pipe temperature sensor abnormality
H 38	Indoor/outdoor mismatch (brand code)
H 39	Abnormal indoor operating unit or standby units
H 41	Abnormal wiring or piping connection
H 59	Eco sensor abnormality
H 64	Outdoor high pressure sensor abnormality
H 67	nanoe abnormality
H 70	Light sensor abnormality
H 97	Outdoor fan motor mechanism lock
H 98	Indoor high pressure protection
H 99	Indoor operating unit freeze protection
F 11	4-way valve switching abnormality
F 17	Indoor standby units freezing abnormality
F 90	Power factor correction (PFC) circuit protection
F 91	Refrigeration cycle abnormality
F 93	Outdoor compressor abnormal revolution
F 94	Compressor discharge pressure overshoot protection
F 95	Outdoor cooling high pressure protection
F 96	Power transistor module overheating protection
F 97	Compressor overheating protection
F 98	Total running current protection
F 99	Outdoor direct current (DC) peak detection

Fournit un confort maximum et de l'air propre avec des méthodes d'économie d'énergie optimales.

Utilisez la télécommande dans les 8 m du récepteur de la télécommande de l'unité intérieure.

\* L'affichage et les fonctions de la télécommande peuvent varier selon le modèle.

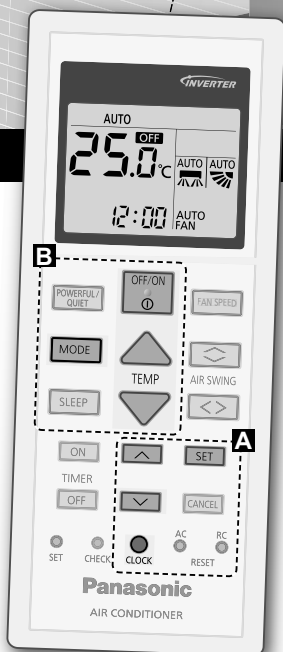

## Guide Rapide

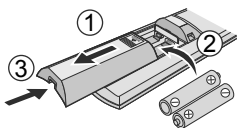

### Insertion des piles



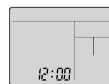

- ① Retirez le couvercle arrière de la télécommande.
- ② Placez des piles AAA ou R03.
- ③ Fermez le couvercle.

### ⓐ Réglage de l'horloge



- ① Appuyez sur  et réglez l'heure time  et .

  - Maintenez la touche  enfoncée pendant environ 5 secondes pour passer du mode d'affichage 12 heures (am/pm) ou au mode 24 heures et inversement.

- ② Confirmez .

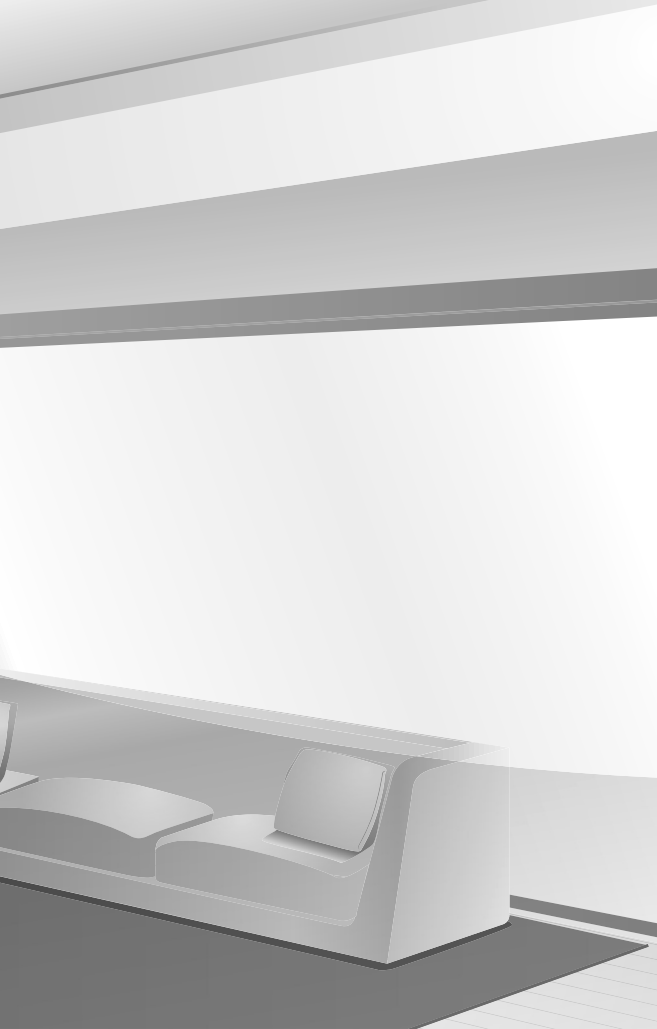

Nous vous remercions d'avoir porté votre choix sur un climatiseur Panasonic.

## Table des matières

Consignes de sécurité..... **18-21**  
 Consignes d'utilisation... **22-23**  
 Pour en savoir plus..... **24**  
 Instructions de nettoyage..... **25-26**  
 Dépannage..... **27-29**  
 Informations..... **87**

### Accessoires

- Télécommande
- Piles AAA ou R03 × 2
- Support de la télécommande
- Vis pour le support de la télécommande × 2

Les illustrations de ce mode d'emploi sont fournies à titre d'exemple uniquement et peuvent présenter des différences par rapport à l'appareil proprement dit. Celui-ci peut être modifié sans préavis à des fins d'amélioration.

## B Fonctionnement de base

- ① Appuyez sur  pour sélectionner le mode souhaité.



- ② Appuyez sur  pour mettre le fonctionnement en marche/arrêt.

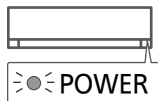

- Veuillez noter que l'indication **OFF** se trouve sur l'afficheur pour démarrer l'unité.

- ③ Sélectionnez la température souhaitée.

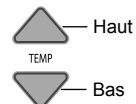

Plage de sélection:  
 16.0 °C ~ 30.0 °C /  
 60 °F ~ 86 °F.

- Maintenez la touche  enfoncée pendant environ 10 secondes pour passer l'indication de température en °C ou en °F.

# Consignes de sécurité

Pour éviter des blessures corporelles sur vous-même et sur les autres ou des dégâts matériels, respectez les instructions ci-dessous:

Tout dysfonctionnement dû au non-respect des instructions peut occasionner des nuisances ou des dégâts dont la gravité est classée comme décrit ciaprès:

Cet appareil n'est pas conçu pour être accessible du grand public.



## Pour appareil rempli de R32 (réfrigérant inflammable doux).

Il existe un risque d'incendie en cas de fuite du réfrigérant et d'exposition à une source d'inflammation externe.



## AVERTISSEMENT

Ce symbole signale la présence d'un danger pouvant provoquer des blessures graves ou mortelles.



## ATTENTION

Ce symbole signale la présence d'un danger pouvant provoquer des blessures corporelles ou des dégâts matériels.

Les instructions à respecter sont classées d'après les symboles suivants:



Ce symbole désigne une action INTERDITE.



Ces symboles désignent des actions OBLIGATOIRES.

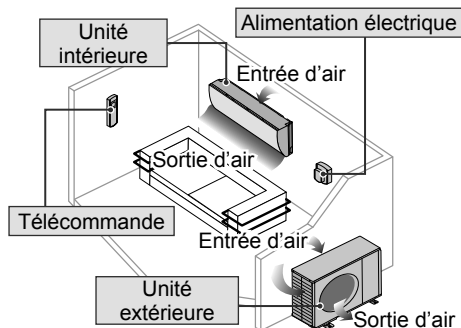

## AVERTISSEMENT

### Unité intérieure et unité extérieure



Cet appareil peut être utilisé par des enfants âgés de 8 ans et plus et par des personnes ayant des capacités physiques, sensorielles ou mentales réduites, ou dénuées d'expérience et de connaissances si elles ont été formées et encadrées pour l'utilisation de cet appareil en toute sécurité et comprennent bien les dangers auxquels ils s'exposent. Les enfants ne doivent pas jouer avec l'appareil. Le nettoyage et l'entretien par l'utilisateur ne doivent pas être effectués par des enfants sans surveillance.

Veillez consulter un revendeur agréé ou un spécialiste pour le nettoyage des pièces internes et pour la réparation, l'installation, le retrait et la réinstallation de l'unité. Une installation et une manipulation incorrectes pourraient occasionner des fuites, un choc électrique ou un incendie.

Validez auprès du revendeur agréé ou du spécialiste l'usage de tout type de réfrigérant spécifié. L'utilisation d'un type de réfrigérant autre que le type spécifié peut endommager le produit ou provoquer des explosions, des brûlures, etc.

 N'installez pas l'appareil dans une atmosphère potentiellement explosive ou inflammable. Sinon, il y a un risque d'incendie.

N'insérez jamais vos doigts ou des objets dans l'unité intérieure ou extérieure du climatiseur, les parties tournantes peuvent causer des blessures. 

Ne touchez pas l'unité extérieure au cours d'un orage, cela pourrait provoquer un choc électrique.



Ne vous exposez pas directement à de l'air froid pendant une période prolongée afin d'éviter un refroidissement excessif.

Ne vous asseyez pas et ne piétinez pas sur l'unité, vous risquez de tomber accidentellement. 

## Télécommande

 Maintenez la télécommande hors de portée des bébés et des enfants pour éviter qu'ils n'avalent accidentellement les piles.

## Alimentation électrique

 N'utilisez pas de cordon modifié, de raccords, de rallonge ou de cordon non spécifié afin d'éviter une surchauffe et un incendie.  

Pour éviter une surchauffe, un incendie ou un choc électrique:

- Ne partagez pas la prise d'alimentation avec un autre appareil.
- N'utilisez pas l'unité avec des mains mouillées.
- Ne pas plier excessivement la fiche électrique.
- Ne pas opérer ou arrêter l'unité en insérant ou en tirant sur la fiche électrique.

 Si le cordon d'alimentation est endommagé, il doit être remplacé par le fabricant, par un de ses techniciens ou par une personne qui possède des qualifications équivalentes afin d'éviter tout risque.

Il est fortement conseillé d'installer un disjoncteur détecteur de fuite à la terre (DDFT) ou un dispositif à courant résiduel (DCR) afin d'éviter un choc électrique ou un incendie.

Pour éviter une surchauffe, un incendie ou un choc électrique:

- Insérez la fiche d'alimentation correctement.
- Il faut régulièrement essuyer la poussière sur la fiche d'alimentation à l'aide d'un chiffon sec.

Cesser d'utiliser le produit lorsqu'une anomalie ou défaillance quelconque se produit et débrancher la fiche d'alimentation ou mettre hors tension l'interrupteur et le disjoncteur. (Risque de fumée / feu / choc électrique)

Exemples d'anomalie ou défaillance

- L'ELCB se déclenche fréquemment.
  - Odeur de brûlé est observée.
  - Un bruit ou des vibrations anormales de l'unité sont observés.
  - Fuite d'eau de l'unité intérieure.
  - Le cordon d'alimentation ou la prise deviennent anormalement chaud.
  - La vitesse du ventilateur ne peut pas être contrôlée.
  - L'unité s'arrête de fonctionner immédiatement même si elle est activée pour opérer.
  - Le ventilateur ne s'arrête pas même si l'opération est arrêtée.
- Contactez immédiatement votre revendeur local pour l'entretien / réparation.

 Cet équipement doit être raccordé à la terre afin d'éviter un choc électrique ou un incendie.

# Consignes de sécurité



Prévenez les chocs électriques en coupant l'alimentation et en débranchant l'unité:



- Avant le nettoyage ou l'entretien,
- En cas de non utilisation prolongée, ou
- En période d'activité orageuse anormalement forte.



## AVERTISSEMENT

### Précautions pour appareil rempli de R32

Prêtez attention aux points suivants lorsque vous utilisez les appareils et traitez avec différents réfrigérants.



L'appareil doit être installé et/ou utilisé dans une pièce dont la surface au sol dépasse  $A_{min}$  (m<sup>2</sup>) et maintenu à distance des sources d'inflammation, comme la chaleur/les étincelles/les flammes nues, ou des zones dangereuses, comme les appareils à gaz, les appareils de cuisson au gaz, les systèmes d'approvisionnement en gaz ou les appareils de cuisson électrique, etc. (Référez-vous au Tableau A du tableau des consignes d'installation pour  $A_{min}$  (m<sup>2</sup>))

Sachez que le réfrigérant peut ne pas comporter d'odeur. Il est très recommandé de s'assurer que les détecteurs appropriés de gaz réfrigérants inflammables sont utilisés, fonctionnent bien et peuvent alerter en cas de fuite.



La pression de fonctionnement étant supérieure à celle des modèles à réfrigérant R22, certaines des tuyauteries et certains outils d'installation et d'entretien sont spécifiques. En particulier, lorsque vous remplacez un modèle à réfrigérant R22 par un nouveau modèle à réfrigérant R32, remplacez toujours la tuyauterie classique et les écrous d'évasement avec la tuyauterie et les écrous d'évasement R32 et R410A côté extérieur de l'unité. L'écrou évasé et le tuyau de R32 côté unité extérieure peuvent également être utilisés pour un modèle R410A.

Les modèles qui utilisent le réfrigérant R32 et R410A ont différents diamètres de filetage des ports de charge, pour éviter les charges erronées avec du réfrigérant R22 et pour la sécurité. Vérifiez donc en amont. [Le diamètre de filetage du port de charge pour R32 et R410A est de 12,7 mm (1/2 pouces).]

Soyez extrêmement prudent afin que les matières étrangères (huile, eau, etc.) n'entrent pas dans le tuyau. Lorsque vous stockerez la tuyauterie, scellez bien l'ouverture en pinçant, tapant, etc. (La manipulation du R32 est similaire à celle du R410A.)

Cet appareil doit être stocké dans un endroit bien ventilé.

Cet appareil doit être stocké dans une pièce sans flammes nues et sources d'inflammation continuellement actives.

Cet appareil doit être stocké de sorte à empêcher tout dommage mécanique.



N'utilisez pas des moyens d'accélération du processus de dégivrage ou de nettoyage autres que ceux recommandés par le fabricant. L'utilisation d'une méthode inadaptée ou d'un matériel incompatible peut endommager le produit, provoquer des explosions et des blessures graves.



-  N'utilisez pas l'appareil pour percer ni brûler pendant qu'il est sous pression. N'exposez pas l'appareil à la chaleur, aux flammes, aux étincelles ou à d'autres sources d'inflammation. Sinon il peut exploser et provoquer des blessures ou la mort.



## ATTENTION

### Unité intérieure et unité extérieure

-  Afin d'éviter des dommages ou de la corrosion sur l'unité, ne nettoyez pas l'unité intérieure avec de l'eau, du benzène, du solvant ou de la poudre à récurer.

N'utilisez pas l'unité pour conserver des appareils de précision, des aliments, des plantes, des oeuvres d'art ou autres objets. Cela pourrait entraîner une détérioration de la qualité, etc.

N'utiliser pas d'appareil à combustibles dans la direction du flux d'air afin d'éviter toute propagation du feu.

N'exposez pas des plantes ou des animaux de compagnie directement au flux d'air pour éviter des blessures, etc.

Ne touchez pas l'ailette pointue d'aluminium, les parties pointues peuvent causer des dommages.



Ne mettez pas l'unité intérieure sous tension lorsque vous cirez le sol. Après le cirage, aérez suffisamment la pièce avant de faire fonctionner l'unité.

Afin d'éviter d'endommager l'unité, ne l'installez pas dans des zones grasses et enfumées.

Afin d'éviter des blessures, ne démontez pas l'unité pour la nettoyer.

Afin d'éviter des blessures, ne marchez pas sur un banc instable lors du nettoyage de l'unité.

-  Ne placez pas de vas ou de récipient d'eau sur l'unité. De l'eau peut pénétrer à l'intérieur de l'unité et dégrader l'isolation. Cela pourrait entraîner un choc électrique.

N'ouvrez pas de fenêtre ou de porte pendant longtemps lorsque l'appareil est en marche, car cela peut compromettre la consommation électrique et provoquer des variations de température inconfortables.

-  Prévenez les fuites d'eau en vous assurant que le tuyau de vidange est:
- Correctement raccordé,
  - Dégagé de toute gouttière et récipient, ou
  - Non immergé dans l'eau

Après une longue période d'utilisation ou après une utilisation avec un appareil à combustibles, aérez régulièrement la pièce.

Après une longue période d'utilisation, assurez-vous que le support d'installation n'est pas détérioré afin d'éviter une chute de l'unité.

### Télécommande

-  N'utilisez pas de piles rechargeables (Ni-Cd). Cela pourrait endommager la télécommande.

-  Pour éviter tout dysfonctionnement ou dommages à la télécommande:
- Retirez les piles si vous envisagez de ne pas utiliser l'appareil pendant une période prolongée.
  - De nouvelles piles du même type doivent être insérées en respectant la polarité indiquée.

### Alimentation électrique

-  Ne débranchez pas la fiche en tirant sur le cordon d'éviter un choc électrique.

# Consignes d'utilisation



Indicator

- POWER (Vert)
- TIMER (Orange)

## CS-PZ25/35/50TKE



## CS-UZ60TKE



Non utilisé dans les opérations normales.

Appuyez pour revenir aux réglages par défaut de la télécommande.

### Pour ajuster l'orientation du flux d'air

(CS-PZ25/35/50TKE)



- Ne réglez pas le volet manuellement.

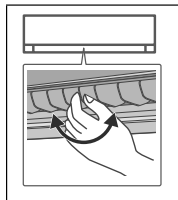

- Pour l'orientation latérale, elle est ajustable manuellement comme illustré.

### Pour ajuster l'orientation du flux d'air

(CS-UZ60TKE)

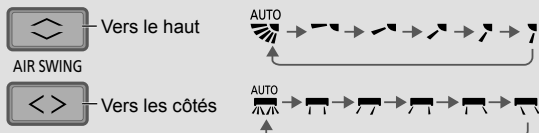

- Ne réglez pas le volet manuellement.

### Pour régler la vitesse du ventilateur

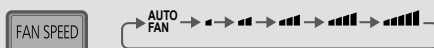

- Pour AUTO, la vitesse du ventilateur intérieur est automatiquement ajustée en fonction du mode de fonctionnement.
- Pour donner la priorité à un fonctionnement silencieux, sélectionnez la vitesse de ventilateur la plus faible (■).

### Pour passer de puissant à silencieux

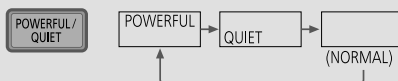

#### PIUSSANT :

**Pour atteindre rapidement la température souhaitée**

- Cette opération s'arrête automatiquement au bout de 20 minutes.

#### SILENCE:

**Pour Un Fonctionnement Silencieux**

- Cette opération réduit le bruit du flux d'air.

## Pour un confort optimal pendant votre sommeil

Ce mode vous crée un environnement confortable pendant le sommeil. Il ajuste automatiquement la température à la structure du sommeil pendant la période d'activation. Le témoin de l'unité intérieure s'atténue lorsque ce mode est activé. Ceci ne s'applique pas si la luminosité du témoin a été atténuée.

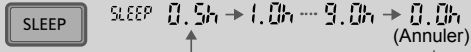

Ce mode est intégré au minuteur d'activation (0,5, 1, 2, 3, 4, 5, 6, 7, 8 ou 9 heures).

- Cette fonction peut être réglée avec le minuteur. Quand il est utilisé conjointement avec le minuteur d'arrêt, le mode sommeil a la priorité.
- Peut être annulé en appuyant sur la touche respective jusqu'à atteindre 0.0h.

## Pour régler l'heure

2 jeux de minuteurs de MARCHÉ et ARRÊT sont disponibles pour allumer et éteindre l'unité à différentes heures préréglées.

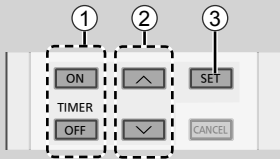

- 1 **Sélectionnez le mode marche (ON) ou arrêt de la minuterie (OFF)**  
• À chaque pression:

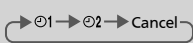

- 2 **Réglez l'heure**

Exemple :  
ARRÊT à 22:00



- 3 **Confirmez**

- Pour annuler le minuteur de MARCHÉ ou ARRÊT, appuyez sur **ON** ou **OFF** pour sélectionner ① ou ② puis appuyez sur **CANCEL**.
- Si le minuteur est annulé manuellement ou à cause d'une panne d'électricité, vous pouvez restaurer le minuteur en appuyant sur **ON** ou **OFF** pour sélectionner ① ou ② puis appuyez sur **SET**.
- Le réglage de la minuterie le plus proche s'affichera et sera activé en séquence.
- L'opération de minuterie se base sur le réglage de l'horloge de la télécommande et se répète quotidiennement une fois définie. Pour régler l'horloge, veuillez consulter le Guide rapide.

## Remarque



- Peut être activé dans tous les modes et annulé en appuyant à nouveau sur la touche respective.



- Ne peut pas être sélectionné en même temps.

# Pour en savoir plus...

## Mode de fonctionnement

**AUTO** : Lors fonctionnement, le voyant POWER clignotera dans un premier temps. L'unité choisit le mode d'opération toutes les 10 minutes selon le réglage de la température et la température ambiante.

**CHAUFFAGE** : Le voyant POWER clignote dans un premier temps au cours de cette opération. L'appareil met un certain temps à démarrer.

**REFROIDISSEMENT** : Fournit un refroidissement efficace et confortable adapté à vos besoins.

**DÉSHUMIDIFICATION** : L'unité fonctionne en vitesse lente du ventilateur pour fournir un refroidissement en douceur.

## Réglage de la température pour économiser l'énergie

Le fait de faire fonctionner l'appareil dans la plage de température recommandée peut économiser l'énergie.

**CHAUFFAGE** : 20.0 °C ~ 24.0 °C / 68 °F ~ 75 °F.

**REFROIDISSEMENT** : 26.0 °C ~ 28.0 °C / 79 °F ~ 82 °F.

## Direction du flux d'air

**En mode REFROIDISSEMENT/DÉSHUMIDIFICATION :**

(CS-PZ25/35/50TKE)

Si AUTO est défini, le volet oscille automatiquement vers le haut et vers le bas.

(CS-UZ60TKE)

Si AUTO est défini, le volet oscille automatiquement vers la gauche et la droite et vers le haut et le bas.

**En mode CHAUFFAGE :**

Si AUTO est réglé, le volet horizontal est défini sur une position prédéterminée. Le volet vertical bascule vers la gauche/droite après l'augmentation de la température.

## Commande de redémarrage automatique

Si l'alimentation électrique est rétablie après une panne de courant, l'appareil redémarrera automatiquement après une certaine période de temps avec le mode de fonctionnement et l'orientation du flux d'air précédents.

• Cette commande n'est pas applicable lorsque la minuterie (TIMER) est réglée.

## Conditions d'utilisation

Utilisez ce climatiseur en respectant la plage de températures suivante.

Température °C (°F)		Unité intérieure		Unité extérieure	
		DBT	WBT	DBT	WBT
REFROIDISSEMENT	Max.	32 (89.6)	23 (73.4)	43 (109.4)	26 (78.8)
	Min.	16 (60.8)	11 (51.8)	5 (41.0)	-
CHAUFFAGE	Max.	30 (86.0)	-	24 (75.2)	18 (64.4)
	Min.	16 (60.8)	-	-15 (5.0)	-16 (3.2)

DBT: Température sèche, WBT: Température humide

# Instructions de nettoyage

Pour garantir une performance optimale de l'unité, un nettoyage doit être effectué à intervalles réguliers. La saleté peut causer un dysfonctionnement et il peut s'afficher le code d'erreur « H 99 ». Veuillez consulter un revendeur agréé.

- Coupez l'alimentation et débranchez l'appareil avant le nettoyage.
- Ne touchez pas l'ailette en aluminium, la partie tranchante peut provoquer des blessures.
- N'utilisez pas de benzène, de solvant ou de poudre à récurer.
- Utilisez uniquement du savon ( $\approx$  pH 7) ou un détergent ménager neutre.
- N'utilisez pas de l'eau dont la température est supérieure à 40 °C / 104 °F.

## Unité intérieure

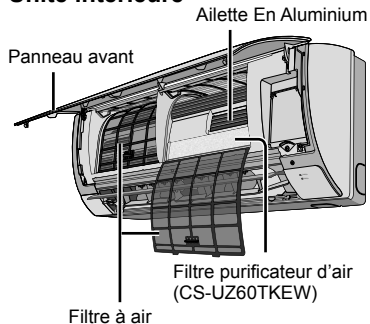

### Unité intérieure

Frottez délicatement l'appareil avec un chiffon doux et sec.



### Unité extérieure

Assurez-vous que la sortie d'air de l'unité extérieure n'est pas obstruée par les feuilles mortes ou la neige. Enlevez toute obstruction du tuyau d'évacuation.

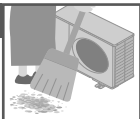

### Filtre purificateur d'air

- Ne lavez/rincez pas le filtre à l'eau.
- Remplacez le filtre tous les 2 ans ou remplacez tout filtre endommagé.

N° de pièce: CZ-SA31P

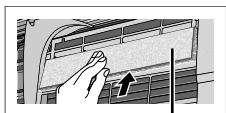

Filtre purificateur d'air

### Filtre à air

Une fois toutes les 2 semaines

- Lavez/rincez les filtres avec précaution avec de l'eau afin d'éviter d'endommager leur surface.
- Séchez complètement les filtres à l'ombre, à distance du feu ou de la lumière directe du soleil.
- Si le filtre est endommagé, remplacez-le immédiatement.



### Retirez le filtre à air

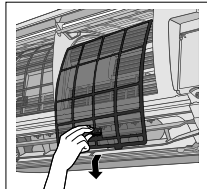

### Fixez le filtre à air

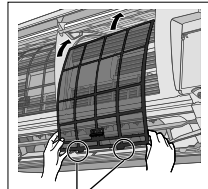

Insérez dans l'unité

# Instructions de nettoyage

## Panneau avant

Lavez avec soin et séchez.

### Retirez le panneau avant

(Pour CS-PZ25/35/50TKE)

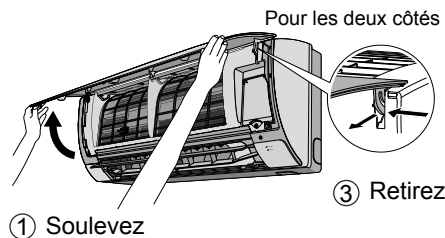

(Pour CS-UZ60TKE)

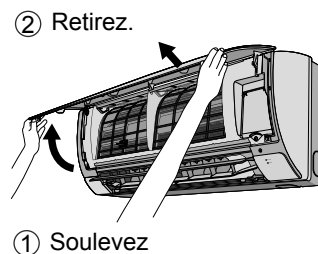

### Refermez bien

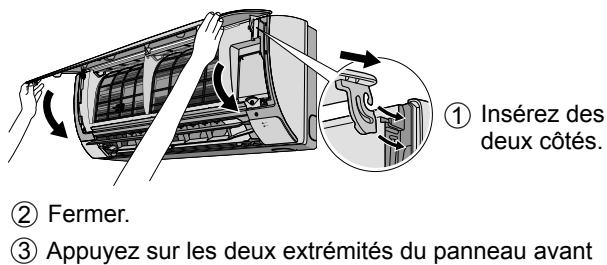

# Dépannage

Les phénomènes suivants ne correspondent pas à un dysfonctionnement.

Phénomène	Cause
De la vapeur se dégage de l'unité intérieure.	• Il s'agit d'un effet de condensation dû au refroidissement.
Lors du fonctionnement, vous entendez un bruit d'eau qui coule.	• Fluide frigorigène à l'intérieur de l'appareil.
La pièce a une odeur étrange.	• Il est possible qu'il s'agisse d'une odeur d'humidité provenant du mur, du tapis, d'un meuble ou d'un vêtement.
En mode de réglage automatique de la vitesse du ventilateur, le ventilateur intérieur s'arrête de temps en temps.	• Ceci contribue à dissiper les odeurs ambiantes.
Le flux d'air continue même après l'arrêt de l'unité.	• Extraction de la chaleur restante dans l'unité intérieure (30 seconde maximum).
Le fonctionnement ralentit quelques minutes après avoir remis en marche l'appareil.	• Le ralentissement est une protection du compresseur de l'appareil.
L'unité extérieure dégage de la vapeur ou de l'eau.	• De l'eau se condense ou s'évapore dans les tuyaux.
Le voyant TIMER reste allumé.	• Une fois qu'une minuterie est réglée, son fonctionnement est quotidien.
Le voyant POWER clignote pendant le mode CHAUFFAGE sans fourniture d'air chaud (et le volet est fermé).	• L'unité est en mode dégivrage (et la fonction d'oscillation de l'air (AIR SWING est réglée sur AUTO).
En mode de chauffage, le ventilateur intérieur s'arrête de temps en temps.	• Pour éviter un effet de refroidissement indésirable.
Le voyant POWER clignote avant que l'unité ne soit mise en route.	• C'est une étape de préparation préliminaire à la mise en route lorsque la minuterie de départ ON a été réglée. Lorsque le mode minuterie est activé, il se peut que l'appareil démarre avant l'heure réelle définie de façon à atteindre la température que vous avez choisie (environ 35 minutes avant).
Bruit de craquement pendant le fonctionnement.	• Les fluctuations de température provoquent l'expansion/ la contraction de l'appareil.
Poussière accumulée sur le mur.	• Due à la circulation d'air ou à l'électricité statique générée par le climatiseur. Certains types de papier peint peuvent capter la poussière facilement (il est recommandé de nettoyer fréquemment la zone autour du climatiseur).
Décoloration de certaines pièces en plastique.	• La décoloration dépend des types de matériaux utilisés dans les pièces en plastique, accélérée en cas d'exposition à la chaleur, à la lumière du soleil, aux rayons UV ou à un facteur environnemental.
Capacité de refroidissement/chauffage réduite lorsque la vitesse de ventilateur la plus faible est sélectionnée.	• La vitesse de ventilateur la plus faible donnant la priorité à un fonctionnement silencieux, la capacité de refroidissement/ chauffage peut être réduite (en fonction des conditions). Augmentez la vitesse du ventilateur pour augmenter la capacité.

Vérifiez les éléments suivants avant de faire appel au service de maintenance.

Phénomène	Vérification
La fonction CHAUFFAGE/REFROIDISSEMENT ne fonctionne pas efficacement.	<ul style="list-style-type: none"> <li>• Réglez la température correctement.</li> <li>• Fermez toutes les portes et fenêtres.</li> <li>• Nettoyez ou remplacez les filtres.</li> <li>• Dégagez toute obstruction dans les ouvertures d'entrée et de sortie d'air.</li> </ul>
L'appareil fait du bruit lorsqu'il fonctionne.	<ul style="list-style-type: none"> <li>• Vérifiez que l'appareil est installé sans inclinaison.</li> <li>• Fermez correctement le panneau avant.</li> </ul>
La télécommande ne fonctionne pas. (L'affichage est atténué ou le signal émis est faible.)	<ul style="list-style-type: none"> <li>• Insérez les piles correctement.</li> <li>• Remplacez les piles faibles.</li> </ul>
L'appareil ne fonctionne pas.	<ul style="list-style-type: none"> <li>• Vérifiez si le coupe-circuit est déclenché.</li> <li>• Vérifiez si des minuteries ont été réglées.</li> </ul>
L'appareil ne reçoit pas le signal de la télécommande.	<ul style="list-style-type: none"> <li>• Vérifiez que le récepteur n'est pas obstrué.</li> <li>• Certaines lampes fluorescentes peuvent interférer avec le signal de l'émetteur. Veuillez consulter un revendeur agréé.</li> </ul>

# Dépannage

## Lorsque...

### ■ La télécommande manque ou un dysfonctionnement est survenu

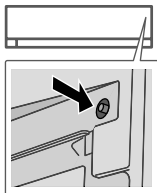

1. Soulevez le panneau avant.
2. Appuyez une fois sur la touche pour utiliser en mode AUTO.
3. Maintenez la touche enfoncée jusqu'au retentissement d'un bip, puis relâchez pour utiliser en mode REFROIDISSEMENT forcé.
4. Répétez l'étape 3. Maintenez la touche enfoncée jusqu'au retentissement de 2 bips, puis relâchez pour utiliser en mode CHAUFFAGE forcé.
5. Appuyez à nouveau sur la touche pour mettre l'appareil hors tension.

### ■ Les voyants sont trop lumineux

- Pour atténuer ou restaurer la luminosité du voyant de l'unité, maintenez la touche  enfoncée pendant 5 secondes.

### ■ Vous effectuez une inspection annuelle après une période prolongée d'inutilisation

- Vérifiez les piles de la télécommande.
- Vérifiez l'absence d'obstruction des orifices d'entrée et de sortie d'air.
- Utilisez le bouton de MARCHE/ARRÊT automatique pour sélectionner le mode REFROIDISSEMENT/ CHAUFFAGE. Après 15 minutes d'opération, il est normal d'avoir la différence suivante de température entre la prise d'air et la sortie de bouches d'aération:

REFROIDISSEMENT:  $\geq 8^{\circ}\text{C}$  /  $14.4^{\circ}\text{F}$

CHAUFFAGE:  $\geq 14^{\circ}\text{C}$  /  $25.2^{\circ}\text{F}$

### ■ Les unités ne seront pas utilisées pendant une période prolongée

- Activez le mode CHAUFFAGE pendant 2 à 3 heures pour éliminer en profondeur l'humidité restée dans les pièces internes afin d'éviter la formation de moisissures.
- Couper l'alimentation et débrancher.
- Retirez les piles de la télécommande.

### PIECES NON SUSCEPTIBLES D'ÊTRE REPARÉES PAR VOS SOINS

COUPEZ L'ALIMENTATION ÉLECTRIQUE ET DÉBRANCHEZ LA PRISE, puis contactez un revendeur agréé dans les conditions suivantes:

- Bruits anormaux pendant la mise en service.
- Pénétration d'eau ou de corps étrangers à l'intérieur de la télécommande.
- Fuite d'eau de l'unité intérieure.
- Désactivation fréquente du disjoncteur.
- Le cordon d'alimentation est inhabituellement chaud.
- Les interrupteurs ou les boutons ne fonctionnent pas correctement.



## Comment récupérer les codes d'erreur

Si l'unité s'arrête et que le voyant TIMER clignote, utilisez la télécommande pour récupérer le code d'erreur.

- ① Appuyez sur cette touche pendant au moins 5 secondes
- ② Appuyez sur cette touche jusqu'à ce que vous entendiez un bip, puis notez le code d'erreur
- ③ Appuyez à nouveau sur cette touche lorsque la vérification est terminée
- ④ Éteindre l'appareil et donner le code d'erreur à un revendeur agréé

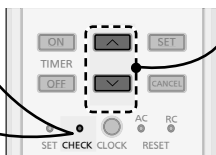

• Pour certaines erreurs, il suffit de redémarrer l'unité en fonctionnement limité si 4 bips sont émis au cours du démarrage.

Affichage diagnostic	Contrôle des anomalies/protection
H 00	Aucune panne en mémoire
H 11	Communication anormale entre les unités intérieure/extérieure
H 12	Capacité de l'unité intérieure incompatible
H 14	Anomalie liée au capteur de température de l'admission de l'unité intérieure
H 15	Anomalie liée au capteur de température du compresseur de l'unité extérieure
H 16	Anomalie liée au transformateur de courant (CT) de l'unité extérieure
H 19	Blocage du mécanisme du moteur de ventilateur de l'unité intérieure
H 21	Anomalie liée au fonctionnement de l'interrupteur à flotteur de l'unité intérieure
H 23	Anomalie liée au capteur de température 1 de l'échangeur thermique de l'unité intérieure
H 24	Anomalie liée au capteur de température 2 de l'échangeur thermique de l'unité intérieure
H 25	Anomalie liée au dispositif ionisant de l'unité intérieure
H 27	Anomalie liée au capteur de température de l'air extérieur
H 28	Anomalie liée au capteur de température de l'échangeur thermique de l'unité extérieure
H 30	Anomalie liée au capteur de température du tuyau d'évacuation de l'unité extérieure
H 32	Anomalie liée au capteur de température 2 de l'échangeur thermique de l'unité extérieure
H 33	Anomalie liée aux erreurs de raccordement des unités intérieure/extérieure
H 34	Anomalie liée au capteur de température du dissipateur thermique de l'unité extérieure
H 35	Anomalie liée au courant d'eau négatif entre les unités intérieure/extérieure
H 36	Anomalie liée au capteur de température du tuyau de gaz de l'unité extérieure
H 37	Anomalie liée au capteur de température du tuyau de liquide de l'unité extérieure

Affichage diagnostic	Contrôle des anomalies/protection
H 38	Incompatibilité entre les unités intérieure/extérieure (code de marque)
H 39	Anomalie liée à l'unité de fonctionnement intérieure ou aux unités de veille
H 41	Anomalie liée au raccordement des câblages ou des tuyauteries
H 59	Anomalie liée au capteur éco
H 64	Anomalie liée au capteur haute pression de l'unité extérieure
H 67	Anomalie liée à la fonction nanoe
H 70	Anomalie liée au capteur de lumière
H 97	Blocage du mécanisme du moteur de ventilateur de l'unité extérieure
H 98	Protection contre la haute pression de l'unité intérieure
H 99	Protection contre le gel de l'unité de fonctionnement intérieure
F 11	Anomalie liée à la commutation de la vanne 4 voies
F 17	Anomalie liée au gel des unités de veille intérieures
F 90	Protection du circuit Power Factor Correction (PFC) ou Correction du facteur de puissance)
F 91	Anomalie liée au cycle de réfrigération
F 93	Révolution anormale du compresseur de l'unité extérieure
F 94	Protection contre les dépassements de pression de l'évacuation du compresseur
F 95	Protection contre la haute pression du refroidissement de l'unité extérieure
F 96	Protection contre la surchauffe du module du transistor de puissance
F 97	Protection contre la surchauffe du compresseur
F 98	Protection du courant de fonctionnement total
F 99	Détection des pics de courant continu (CC) de l'unité extérieure

Ofrece máximo confort y aire limpio con métodos óptimos de ahorro energético.

Utilice el mando a distancia a un máximo de 8 metros desde el receptor del mando a distancia de la unidad interior.

\* La pantalla y las funciones del mando a distancia pueden cambiar en función del modelo.

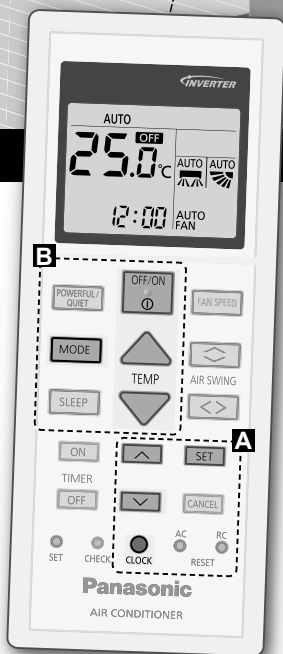

## Guía Rápida

### Colocación de las pilas

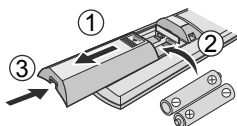

- ① Retire la tapa trasera del mando a distancia.
- ② Inserte pilas AAA o R03.
- ③ Cierre la tapa.

### Configuración del reloj

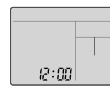

- ① Pulse y ajuste la hora .

• Pulse y sostenga durante aproximadamente 5 segundos para mostrar la hora en el formato de 12 (am/pm) o 24 hora.

- ② Confirmar .

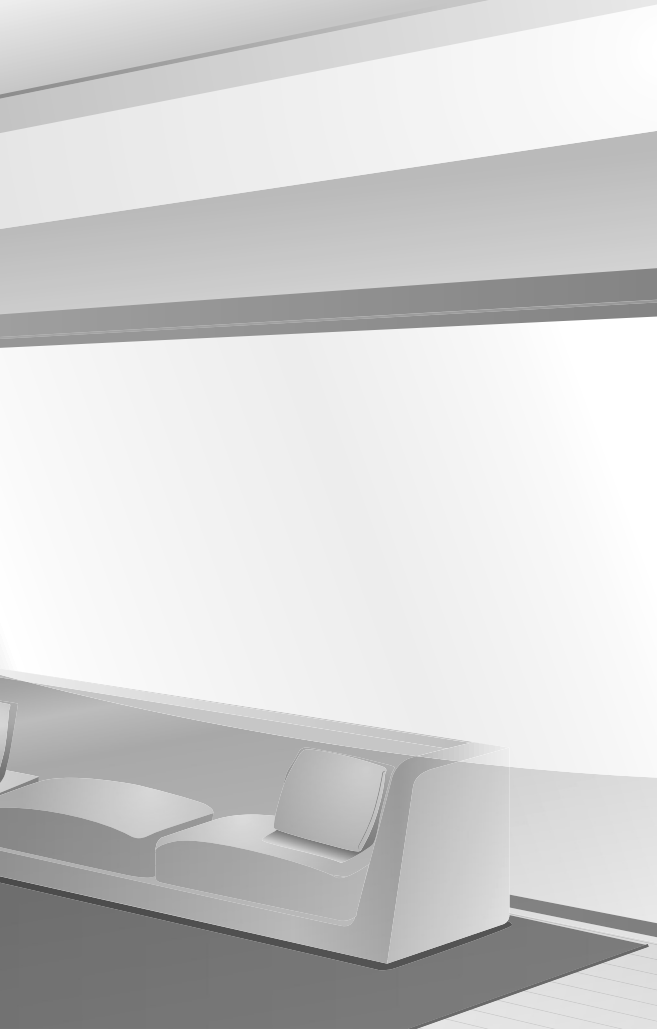

Muchas gracias por elegir una unidad de aire acondicionado Panasonic.

## Contenido

Precauciones de seguridad.....	<b>32-35</b>
Forma de uso.....	<b>36-37</b>
Obtener más información.....	<b>38</b>
Instrucciones de lavado.....	<b>39-40</b>
Localización de averías.....	<b>41-43</b>
Información.....	<b>88</b>

## Accesorios

- Mando a distancia
- 2 x pilas AAA o R03
- Soporte del control remoto
- 2 x tornillos para el soporte del mando a distancia

Las ilustraciones de este manual sirven únicamente para describir las explicaciones y pueden no coincidir exactamente con las del aparato suministrado. Están sujetas a cambios sin previo aviso con el fin de mejorar el producto.

## B Funcionamiento básico

- ① Seleccione el modo deseado presionando

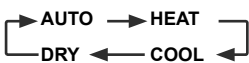

- ② Pulse  para iniciar/detener el funcionamiento.

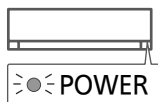

- Para encender la unidad observe si se muestra la indicación **OFF**.

- ③ Seleccione la temperatura deseada.

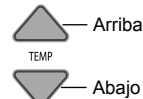

Gama de selección:  
16.0 °C ~ 30.0 °C /  
60 °F ~ 86 °F.

- Presione y sostenga  durante aproximadamente 10 segundos para mostrar la temperatura en °C o °F.

# Precauciones de seguridad

Para evitar lesiones personales, lesiones a terceros, o daños materiales, cumpla lo siguiente:

El uso incorrecto por no seguir las instrucciones puede causar daños o averías; su gravedad se clasifica con las indicaciones siguientes:

Este aparato no está pensado para ser manipulado por el público en general.

**En el caso de aparatos cargados con R32 (in refrigerante de baja inflamabilidad).**



Si se produce una fuga de refrigerante y este queda expuesto a una fuente externa de ignición, existe peligro de incendio.



**ADVERTENCIA**

Esta indicación advierte del posible peligro de muerte o de daños graves.



**PRECAUCIÓN**

Esta indicación advierte de los posibles daños o desperfectos materiales.

Las instrucciones que deben seguirse están clasificadas mediante los siguientes símbolos:



Este símbolo denota una acción que está PROHIBIDA.



Estos símbolos indican aquellas acciones que son OBLIGATORIAS.

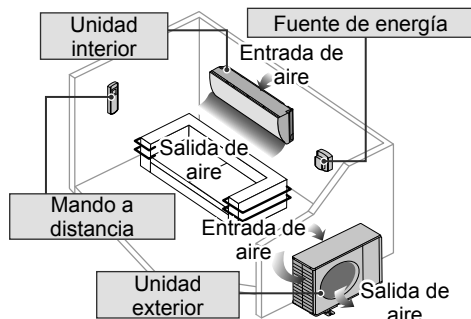

**ADVERTENCIA**

**Unidad interior y unidad exterior**



Este aparato puede ser utilizado por niños a partir de 8 años y personas con discapacidad física, sensorial o mental o falta de experiencia y conocimientos si están bajo supervisión o han recibido instrucciones relativas al uso del aparato de un modo seguro y comprenden los riesgos implícitos. Los niños no deben jugar con el aparato. La limpieza y el mantenimiento no debe ser realizado por niños sin supervisión.

Por favor, consulte a un distribuidor autorizado o especialista para limpiar las partes internas, reparar, instalar, eliminar y reinstalar la unidad. Una incorrecta manipulación e instalación puede causar fugas, descargas eléctricas o incendios.

Confirme con el servicio técnico autorizado o el especialista el uso del tipo de refrigerante especificado. Utilizar un tipo de refrigerante diferente al tipo especificado puede provocar daños en el producto, explosiones y lesiones, etc.



No instale la unidad en ambientes potencialmente explosivos o inflamables. En caso contrario, podría provocar accidentes de incendios.

No introduzca los dedos u otros objetos en la unidad exterior o interior del aire acondicionado, ya que las partes rotatorias podrían provocarle lesiones.



 No toque la unidad exterior durante un relámpago, ya que podría causar una descarga eléctrica.



Para evitar el excesivo enfriamiento no se exponga directamente al aire frío durante un prolongado período.

No se sienta o apoye sobre la unidad, se podría caer accidentalmente. 

### Mando a distancia

 No permita que bebés y niños pequeños jueguen con el mando a distancia para evitar que ingieran accidentalmente las pilas.

### Suministro eléctrico

 No comparta la misma salida eléctrica con otros equipos para evitar el calentamiento e incendios.  

Para evitar el sobrecalentamiento, incendio o descarga eléctrica:

- No comparta la misma toma de corriente con otros equipos.
- No lo manipule con las manos mojadas.
- No doble excesivamente el cable de alimentación.
- No encienda ni apague la unidad conectando o desconectando el enchufe de alimentación.

 Para evitar riesgos, si el cable de alimentación está dañado y es necesario cambiarlo, deberá hacerlo el fabricante, un representante del servicio técnico o una persona cualificada.

 Se recomienda altamente instalarlo con un disyuntor de fuga a tierra (ELCB) o un dispositivo residual actual (RCD) para evitar descargas eléctricas o incendios.

Para evitar el sobrecalentamiento, incendio o descarga eléctrica:

- Inserte el enchufe correctamente.
- El polvo en el enchufe de alimentación debe ser limpiado periódicamente con un paño seco.

Deje de utilizar el producto cuando haya cualquier anomalía/fallo y desconecte el cable de corriente o desactive el interruptor de alimentación.

(Riesgo de humo/fuego/descarga eléctrica) Ejemplos de anomalía

- El ELCB se desconecta frecuentemente.
  - Se percibe olor a humo.
  - Se observa ruido anormal o vibración en la unidad.
  - Filtraciones de agua desde la unidad interior.
  - El cable de alimentación o el enchufe está excesivamente caliente.
  - No se puede controlar la velocidad del ventilador.
  - La unidad se para inmediatamente incluso estando en funcionamiento.
  - El ventilador no se para incluso habiendo cesado la operación.
- Contacte inmediatamente con su proveedor local para su mantenimiento/repelación.

 Este equipo deberá conectarse a tierra para evitar descargas eléctricas o incendios.

 Evite las descargas eléctricas apagando el interruptor de alimentación y desenchufando la unidad:

- Antes de limpiarlo o repararlo,
- Cuando no vaya a utilizarla durante un largo periodo, o
- Durante tormentas eléctricas especialmente violentas.

# Precauciones de seguridad



## ADVERTENCIA

### Precauciones para aparatos cargados con R32

Preste especial atención a los siguientes puntos al manejar los aparatos y los distintos refrigerantes.



Este aparato debe instalarse y/o utilizarse en una habitación con un área superior a  $A_{min}$  ( $m^2$ ) y mantenerse lejos de fuentes de ignición, tales como calor, chispas o llamas al descubierto, o zonas peligrosas, tales como aparatos de gas, cocinas de gas, sistemas de suministro de gas reticulados, aparatos de refrigeración eléctricos, etc. (Consulte la Tabla A en la tabla de Instrucciones de instalación para conocer el valor de  $A_{min}$  ( $m^2$ )).

Tenga en cuenta que es posible que el refrigerante no contenga ninguna sustancia para dotarlo de olor. Es altamente recomendable contar en todo momento con detectores de gas refrigerante inflamable en perfecto estado de funcionamiento y capaces de advertir de la presencia de una fuga.

Dado que la presión de funcionamiento es superior a la de los modelos con refrigerante R22, algunas tuberías y herramientas de instalación y servicio son especiales. Especialmente al sustituir un modelo con refrigerante R22 por un nuevo modelo con refrigerante R32, sustituya siempre las tuberías y tuercas cónicas convencionales por las tuberías y tuercas cónicas de R32 y R410A en el lado exterior de la unidad.

La tuerca cónica y la tubería de R32 del lado de la unidad exterior también pueden usarse en el modelo R410A.



Los modelos que utilizan refrigerante R32 y R410A presentan un diámetro de rosca diferente del puerto de carga para evitar una carga errónea con refrigerante R22 y también por motivos de seguridad. Por tanto, compruébelo de antemano. [El diámetro de rosca del puerto de carga de R32 y R410A es de 12,7 mm (1/2 pulg.).]

Tenga especial cuidado para que no penetre material extraño (aceite, agua, etc.) en las tuberías.

Asimismo, al almacenar los tubos, selle de forma segura la abertura mediante pinzamiento, cinta adhesiva, etc. (La manipulación del R32 es similar a la del R410A.)

Este aparato debe almacenarse en una zona debidamente ventilada.

Este aparato debe almacenarse en una habitación en la que no existan llamas al descubierto ni fuentes de ignición de forma continuada.

Este aparato debe almacenarse de forma que se evite cualquier daño mecánico.



No utilice ningún medio para acelerar el proceso de descongelación ni para la limpieza, a excepción de los recomendados por el fabricante. Cualquier método inadecuado o el uso de materiales incompatibles pueden causar daños al producto, el estallido del sistema y lesiones graves.

No perforo ni exponga el aparato al fuego mientras está presurizado. No exponga el aparato al calor, llamas, chispas ni otras fuentes de ignición. De lo contrario, podría explotar y provocar lesiones o incluso la muerte.



# PRECAUCIÓN

## Unidad interior y unidad exterior



No lave la unidad interior con agua, benceno, disolvente o limpiador en polvo para evitar daños o corrosión en la unidad.

No utilice la unidad a fines de conservación de: equipos de precisión, alimentos, animales, plantas, obras de arte u otros objetos. Podría causar un deterioro en su calidad, etc.

No utilice ningún equipo combustible delante de la salida de aire para evitar que se propague un incendio.

Para prevenir lesiones, etc no exponga directamente al flujo del aire plantas o animales de compañía.

No toque el borde de las aletas de aluminio del intercambiador, las piezas afiladas pueden causar lesiones.



No encienda la unidad cuando encere el suelo. Después de encerrar, airee la habitación correctamente antes de usar la unidad.

Para evitar daños a la unidad no la instale en zonas grasas y con humo.

Para evitar lesiones no desmonte la unidad para su limpieza.

Para evitar lesiones durante la limpieza de la unidad sitúese sobre una superficie estable.

No coloque un jarrón o un recipiente que contenga líquido sobre la unidad. El agua podría entrar en el interior de la unidad y degradar el aislamiento causando una descarga eléctrica.



No abra la ventana ni la puerta por un periodo de tiempo prolongado durante el funcionamiento, ya que ello podría dar lugar a un consumo de energía ineficiente y a molestos cambios de temperatura.



Evite las fugas de agua asegurándose de que la tubería de drenaje esté:

- Correctamente conectada,
- Libre de colmos de agua y recipientes, o
- No sumergida en el agua

Airear la habitación regularmente después de su uso durante un prolongado período o tras el empleo de cualquier equipo combustible.

Después de un largo periodo de uso, asegúrese de que la ranura de instalación no se encuentre deteriorada, para evitar que la unidad se caiga.

## Mando a distancia



No utilice pilas recargables (Ni-Cd). Podría dañar el control remoto.



Para evitar mal funcionamiento o deterioro del control remoto:

- Extraiga las pilas si no va a utilizar la unidad durante un periodo prolongado de tiempo.
- Las baterías nuevas deben ser del mismo tipo y se insertan siguiendo las indicaciones de la polaridad señaladas.

## Suministro eléctrico



Para evitar descargas eléctricas durante la desconexión del enchufe no tire del cable para desenchufarlo.

# Forma de uso



Indicador

- POWER (Verde)
- TIMER (Naranja)

## CS-PZ25/35/50TKE



## CS-UZ60TKE



No utilizado en funciones normales.

Pulse para restablecer el ajuste de fábrica del mando a distancia.

### Para regular la dirección de la corriente de aire (CS-PZ25/35/50TKE)



- No ajuste la aleta manualmente.

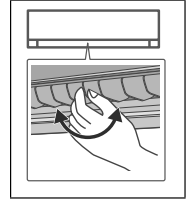

- Para dirección lateral, el ajuste manual se realiza tal como se muestra.

### Para regular la dirección de la corriente de aire (CS-UZ60TKE)

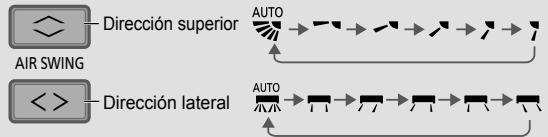

- No ajuste la aleta manualmente.

### Para ajustar la velocidad del ventilador



- Para AUTO (automático), la velocidad de ventilador de interior es ajustada automáticamente según el modo de operación.
- Para tener operación de prioridad de bajo ruido, seleccione la velocidad más baja del ventilador (■).

### Para cambiar entre potente y silencioso

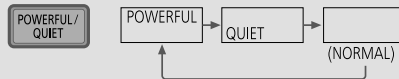

#### POTENTE:

##### Para alcanzar temperatura rápidamente

- Este funcionamiento se detiene automáticamente después de 20 minutos.

#### SILENCIOSO:

##### Para disfrutar del funcionamiento silencioso

- Esta operación reduce el ruido de corriente de aire.



## Para maximizar el confort mientras duerme

Este funcionamiento le proporciona un entorno confortable durante el sueño. Ajusta automáticamente la temperatura al patrón de sueño durante el periodo de activación. El indicador de la unidad interior se oscurece al activarse este funcionamiento. Esto no ocurre si el brillo del indicador se ha oscurecido anteriormente.

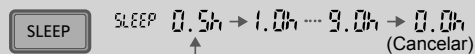

Este funcionamiento se encuentra incorporado al temporizador de activación (0,5, 1, 2, 3, 4, 5, 6, 7, 8 o 9 horas).

- Esta operación puede configurarse junto con el temporizador. Cuando se utiliza conjuntamente con el temporizador de apagar, tiene prioridad el funcionamiento de sueño.
- Se puede cancelar pulsando el botón correspondiente hasta que llegue a 0.0 h.

## Para ajustar el temporizador

Están disponibles 2 conjuntos de temporizadores de encender y apagar, para encender y apagar la unidad a diferentes tiempos predefinidos.

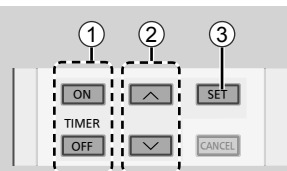

① **Ajuste el temporizador de activación (ON) o de desactivación (OFF)** Ejemplo: Apagar a las 22:00

- Cada vez que se pulsa:

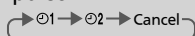

② **Ajuste la hora**



③ **Confirmar**



- Para cancelar el temporizador de encender y apagar, pulse **ON** o **OFF** para seleccionar respectivamente ⊕1 o ⊖2 luego pulse **CANCEL**.
- Si el temporizador se cancela manualmente o a causa de un fallo de alimentación, puede restablecer de nuevo el temporizador pulsando **ON** o **OFF** para seleccionar respectivamente ⊕1 o ⊖2 luego pulse **SET**.
- El ajuste de temporizador más próximo aparecerá y se activará en modo secuencial.
- La función de temporizador está basada en la hora programada en el mando a distancia y se repite diariamente. Para configurar el reloj, consulte la Guía rápida.

## Nota



- Se puede activar en todos los modos y se puede cancelar pulsando de nuevo el botón respectivo.



- No se puede seleccionar al mismo tiempo.

# Obtener más información...

## Modo de operación

**AUTOMÁTICO** : Durante la funcionamiento, el indicador POWER (ENCENDIDO) parpadeará al iniciar.

La unidad selecciona el modo de funcionamiento cada 10 minutos de acuerdo con la configuración de temperatura y la temperatura ambiente.

**CALOR** : El indicador POWER parpadea durante la fase inicial de este funcionamiento. El equipo tarda un rato en calentar.

**FRÍO** : Proporciona la comodidad de un refrigerado eficaz para adaptarse a sus necesidades.

**SECO** : La unidad funciona en la velocidad de ventilador bajo para proporcionar una agradable refrigeración.

## Ajuste de temperatura para ahorro energético

Podría ahorrar energía si mantiene la unidad en funcionamiento dentro del rango recomendado de temperatura.

**CALOR** : 20.0 °C ~ 24.0 °C / 68 °F ~ 75 °F.

**FRÍO** : 26.0 °C ~ 28.0 °C / 79 °F ~ 82 °F.

## Dirección del flujo de aire

### En el modo FRÍO/SECO:

(CS-PZ25/35/50TKE)

Si se ha seleccionado AUTO, la aleta se balancea arriba y abajo de forma automática.

(CS-UZ60TKE)

Si se ha seleccionado AUTOMÁTICO, la aleta se balancea de izquierda a derecha y de arriba a debajo de forma automática.

### En el modo CALOR:

Si se ha seleccionado AUTOMÁTICO, la aleta horizontal se fija en la posición predeterminada. La aleta vertical se balancea a izquierda y derecha después de subir la temperatura.

## Control de reinicio automático

Si vuelve la electricidad después de un fallo de alimentación, el funcionamiento se reiniciará automáticamente después de un periodo de tiempo con el modo de operación y la dirección de flujo anteriores.

• Este control no es aplicable cuando está ajustado el TEMPORIZADOR.

## Condiciones de funcionamiento

Utilice este aparato de aire acondicionado dentro del siguiente intervalo de temperaturas.

Temperatura °C (°F)		Interior		Exterior	
		DBT	WBT	DBT	WBT
FRÍO	Máx.	32 (89.6)	23 (73.4)	43 (109.4)	26 (78.8)
	Mín.	16 (60.8)	11 (51.8)	5 (41.0)	-
CALOR	Máx.	30 (86.0)	-	24 (75.2)	18 (64.4)
	Mín.	16 (60.8)	-	-15 (5.0)	-16 (3.2)

DBT: Temperatura en seco, WBT: Temperatura en húmedo

# Instrucciones de lavado

Para garantizar un desempeño óptimo de la unidad, la limpieza se debe realizar en intervalos regulares. Un equipo sucio puede causar mal funcionamiento y podría ver el código de error "H99". Consulte al distribuidor autorizado.

- Apague la unidad y desenchúfela antes de limpiarla.
- No toque las partes angulosas de aluminio pueden causar heridas.
- No utilice benceno, disolvente o limpiador en polvo.
- Utilice sólo jabones ( $\approx$  pH 7) o detergentes domésticos neutros.
- No utilice agua con una temperatura superior a 40 °C / 104 °F.

## Unidad interior

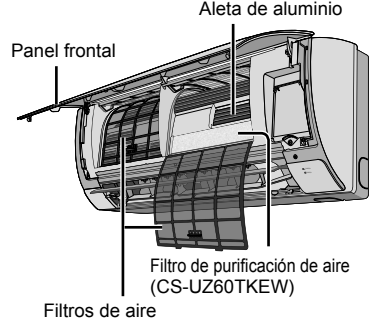

### Unidad interior

Limpie la unidad suavemente con un paño suave y seco.



### Unidad exterior

Asegúrese de que la salida de aire de la unidad exterior no esté bloqueada por hojas de árboles o nieve. Elimine cualquier obstrucción de la tubería de drenaje.



### Filtro de purificación de aire

- No lave/enjuague el filtro con agua.
  - Sustituya el filtro cada 2 años o cualquier filtro dañado.
- Parte N°.: CZ-SA31P

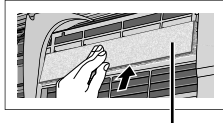

Filtro de purificación de aire

### Filtros de aire

Cada dos semanas

- Lave/enjuague los filtros con agua, con cuidado para evitar dañar la superficie del mismo.
- Secar minuciosamente los filtros a la sombra, lejos del fuego o la luz solar directa.
- Reemplace los filtros dañados.



### Retirar el filtro de aire Fijar el filtro de aire

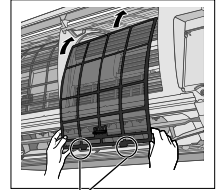
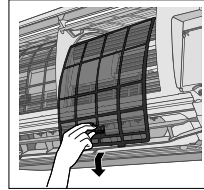

Introducir en la unidad

# Instrucciones de lavado

## Panel frontal

Lávalo con cuidado y séquelo.

### Retire el panel frontal

(Para CS-PZ25/35/50TKE)



(Para CS-UZ60TKE)

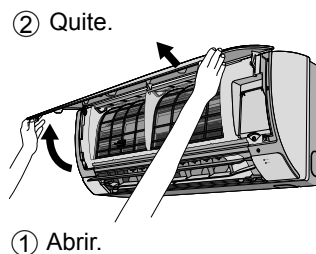

### Cerrar con firmeza

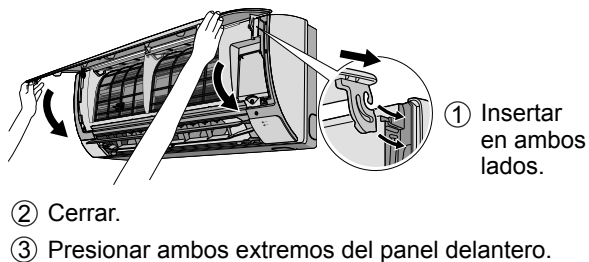

# Localización de averías

Las siguientes señales no indican un mal funcionamiento.

Señal	Causa
Sale neblina de la unidad interior.	<ul style="list-style-type: none"> <li>• Efecto de condensación producido durante el proceso de enfriamiento.</li> </ul>
Se escucha un sonido similar a agua fluyendo durante el funcionamiento.	<ul style="list-style-type: none"> <li>• Flujo del refrigerante en el interior de la unidad.</li> </ul>
Hay un olor extraño en la habitación.	<ul style="list-style-type: none"> <li>• Puede ocurrir debido al olor a humedad producido por las paredes, las alfombras, los muebles o las telas de la habitación.</li> <li>• Con esto se eliminan los malos olores del ambiente.</li> </ul>
El ventilador interior se para de vez en cuando con la velocidad del ventilador automática.	<ul style="list-style-type: none"> <li>• Extracción de calor restante de la unidad interior (máximo 30 segundos).</li> </ul>
El flujo de aire continúa aún después de que se haya parado el funcionamiento.	<ul style="list-style-type: none"> <li>• El retraso responde a un dispositivo de protección del compresor de la unidad.</li> </ul>
El indicador está TIMER siempre está encendido.	<ul style="list-style-type: none"> <li>• Se produce condensación o evaporación en los tubos.</li> </ul>
La unidad exterior emite agua o vapor.	<ul style="list-style-type: none"> <li>• Una vez configurado, el ajuste del temporizador se repite todos los días.</li> </ul>
TIMER indicator is always on.	<ul style="list-style-type: none"> <li>• La unidad se encuentra en el modo de descongelación (y AIR SWING está ajustado en AUTO).</li> </ul>
El indicador POWER parpadea durante el modo CALOR sin que se suministre aire caliente (y la aleta se encuentra cerrada).	<ul style="list-style-type: none"> <li>• Para evitar un efecto de enfriamiento indeseado.</li> </ul>
El ventilador interior se para de vez en cuando durante la función de calentamiento.	<ul style="list-style-type: none"> <li>• Se trata de un paso preliminar para preparar el funcionamiento cuando se ha ajustado el temporizador de encendido. Cuando el temporizador es ajustado en ON, la unidad puede comenzar (hasta 35 minutos) antes de la hora real programada para alcanzar la temperatura deseada a tiempo.</li> </ul>
El indicador POWER parpadea antes de encender la unidad.	<ul style="list-style-type: none"> <li>• Los cambios de temperatura causan la expansión/contracción de la unidad.</li> </ul>
Sonido seco (de chasquido) durante el funcionamiento.	<ul style="list-style-type: none"> <li>• Debido a la circulación de aire o a la electricidad estática generada por el acondicionador de aire. Sobre la superficie de ciertos tipos de papel de pared se acumula polvo fácilmente (se recomienda limpiar a menudo la zona alrededor del acondicionador de aire).</li> </ul>
Acumulación de polvo an la pared.	<ul style="list-style-type: none"> <li>• La decoloración está sujeta a tipos de material utilizados en partes de plástico, aceleradas cuando están expuestas a calor, luz del sol, luz ultravioleta o factores medioambientales.</li> </ul>
Decoloración de algunas partes de plástico.	<ul style="list-style-type: none"> <li>• La velocidad baja del ventilador tiene una operación de prioridad de ruido bajo, de modo que la capacidad de refrigeración /calefacción puede reducirse (dependiendo de la condición). Aumenta la velocidad del ventilador para aumentar la capacidad.</li> </ul>
Capacidad de refrigeración/calefacción reducida durante el ajuste de velocidad más bajo del ventilador.	

Compruebe lo siguiente antes de llamar a un técnico.

Señal	Compruebe
El modo CALOR/FRÍO no funciona eficientemente.	<ul style="list-style-type: none"> <li>• Programe la temperatura correctamente.</li> <li>• Cierre todas las puertas y ventanas.</li> <li>• Limpie o sustituya los filtros.</li> <li>• Limpie cualquier obstrucción en la entrada y salida de aire.</li> </ul>
Funcionamiento ruidoso.	<ul style="list-style-type: none"> <li>• Compruebe si la unidad ha sido instalada en una inclinación.</li> <li>• Cierre el panel delantero correctamente.</li> </ul>
El mando a distancia no funciona. (La pantalla está oscura o la señal de transmisión es débil.)	<ul style="list-style-type: none"> <li>• Inserte las baterías correctamente.</li> <li>• Reemplace las baterías débiles.</li> </ul>
La unidad no funciona.	<ul style="list-style-type: none"> <li>• Compruebe si el disyuntor está activado.</li> <li>• Compruebe si los temporizadores han sido programados.</li> </ul>
La unidad no recibe la señal del mando a distancia.	<ul style="list-style-type: none"> <li>• Asegúrese de que el receptor no esté obstruido.</li> <li>• Ciertas luces fluorescentes puede interferir con el transmisor de señal. Consulte al distribuidor autorizado.</li> </ul>

# Localización de averías

Si...

## ■ El mando a distancia está extraviado o funciona mal

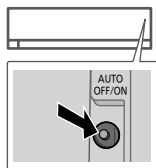

1. Abra el panel frontal.
2. Para usar en modo AUTOMÁTICO, pulse el botón una vez.
3. Pulse el botón y manténgalo pulsado hasta que oiga 1 pitido. A continuación, suelte el botón para usar el modo FRÍO forzado.
4. Repita el paso 3. Pulse el botón y manténgalo pulsado hasta que oiga 2 pitidos. A continuación, suelte el botón para usar en el modo CALOR forzado.
5. Vuelva a pulsar el botón para apagarlo.

## ■ Los indicadores brillan demasiado

- Pulse y mantenga pulsado  durante 5 segundos para oscurecer o restablecer el brillo del indicador de la unidad.

## ■ Se realiza una inspección estacional después de un largo periodo en desuso

- Inspeccione las pilas del mando a distancia.
- Compruebe que no haya ninguna obstrucción alrededor de las rejillas de entrada y salida de aire.
- Utilice el botón Auto OFF/ON (apagado/encendido automático) para seleccionar la operación FRÍO/CALOR. Después de 15 minutos de funcionamiento, es normal tener la siguiente diferencia de temperatura entre la ventilación del aire que ingresa y el aire que sale:

FRÍO:  $\geq 8^{\circ}\text{C}$  /  $14.4^{\circ}\text{F}$     CALOR:  $\geq 14^{\circ}\text{C}$  /  $25.2^{\circ}\text{F}$

## ■ No se van a utilizar las unidades durante un periodo prolongado de tiempo

- Active el modo de CALOR durante 2 ~3 horas para retirar la humedad restante en todas las partes internas y evitar así la acumulación de moho.
- Apague la unidad y desenchúfela.
- Extraiga las pilas del mando a distancia.

### NO UTILICE LA UNIDAD SI

APAGUE LA FUENTE DE ALIMENTACIÓN Y DESENCHUFE, por favor consulte un distribuidor autorizado en caso se verifiquen las siguientes condiciones:

- Si escucha ruidos extraños durante el funcionamiento.
- Si entra agua o elementos extraños en el mando a distancia.
- Si hay escapes de agua de la unidad interior.
- Si el interruptor del circuito salta frecuentemente.
- El cable de alimentación está demasiado caliente.
- Los interruptores o los botones no funcionan correctamente.

## Cómo recuperar los códigos de error

Si la unidad se detiene y el indicador TIMER (TEMPORIZADOR) parpadea, utilice el mando a distancia para recuperar el código de error.

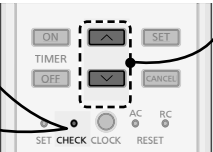
- 
- ① Pulse durante 5 segundos
- ② Pulse hasta escuchar un pitido y, después, apunte el código del error
- ③ Pulse durante 5 segundos para abandonar la comprobación
- ④ Apague la unidad y comunique el código de error a un distribuidor autorizado

• Con determinados errores, puede reiniciar la unidad con el funcionamiento limitado si se escuchan 4 pitidos al ponerse en marcha la unidad.

Visualización de diagnóstico	Anomalía/Control de protección
H 00	No hay memoria de fallo
H 11	Comunicación anómala interior/externo
H 12	Capacidad de unidad interior incomparable
H 14	Anomalía en el sensor de temperatura de entrada interior
H 15	Anomalía en el sensor de temperatura del compresor exterior
H 16	Anomalía en el transformador de corriente exterior (CT)
H 19	Bloqueo del mecanismo del motor del ventilador interior
H 21	Anomalía en el funcionamiento del interruptor interior de flotador
H 23	Anomalía en el sensor de temperatura 1 del intercambiador de calor interior
H 24	Anomalía en el sensor de temperatura 2 del intercambiador de calor interior
H 25	Anomalía en el dispositivo de iones interior
H 27	Anomalía en el sensor de temperatura de aire exterior
H 28	Anomalía en el sensor de temperatura del intercambiador de calor exterior
H 30	Anomalía en el sensor de temperatura de descarga exterior
H 32	Anomalía en el sensor de temperatura 2 del intercambiador de calor exterior
H 33	Anomalía en la conexión interior/externo
H 34	Anomalía en el sensor de temperatura del disipador de calor exterior
H 35	Anomalía en la contracorriente de agua interior/externo
H 36	Anomalía en el sensor de temperatura de la tubería de gas exterior

Visualización de diagnóstico	Anomalía/Control de protección
H 37	Anomalía en el sensor de temperatura de la tubería de líquido exterior
H 38	Discrepancia interior/externo (código de marca)
H 39	Anomalía en unidad en funcionamiento o unidades en espera interiores
H 41	Anomalía en conexión de cables o tuberías
H 59	Anomalía del sensor Eco
H 64	Anomalía en el sensor exterior de alta presión
H 67	Anomalía en nanoe
H 70	Anomalía en el sensor de luz
H 97	Bloqueo del mecanismo del motor del ventilador exterior
H 98	Protección de alta presión interior
H 99	Protección antecongelante de unidad de funcionamiento interior
F 11	Anomalía de conmutación de la válvula de 4 vías
F 17	Anomalía de congelación de unidades interiores en espera
F 90	Protección de la Corrección de factor energético (PFC)
F 91	Anomalía en el ciclo de refrigeración
F 93	Anomalía de revoluciones del compresor exterior
F 94	Protección de exceso de presión de la descarga del compresor
F 95	Protección de alta presión de refrigeración exterior
F 96	Protección de sobrecalentamiento del módulo de transistor de alimentación
F 97	Protección de sobrecalentamiento del compresor
F 98	Protección total de corriente en circulación
F 99	Detección de pico de corriente directa (CD) exterior

Bietet maximalen Komfort sowie saubere Luft und setzt optimale Energiesparmethoden ein.

Die Reichweite der Fernbedienung zum Empfänger beträgt maximal 8 m.

\* Display und Funktionen der Fernbedienung können je nach Modell variieren.

## Kurzanleitung



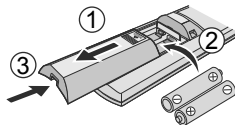

### Einlegen der Batterien

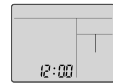

- ① Deckel der Fernbedienung nach unten wegziehen.
- ② Batterien einlegen (AAA oder R03).
- ③ Batteriefach schließen.

### Ⓐ Einstellen der Uhr



- ①  drücken und gewünschte Uhrzeit einstellen. 
- Drücken Sie  etwa 5 Sekunden lang, um zwischen der 12-Stunden- und der 24-Stunden-Anzeige zu wechseln.
- ② Bestätigen  .

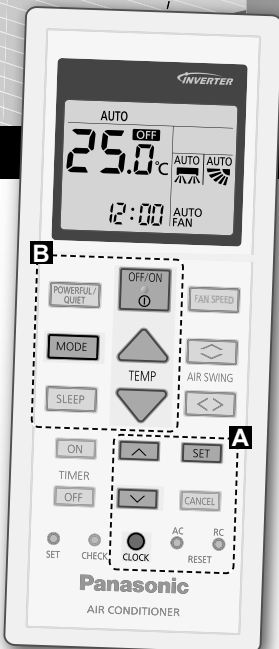



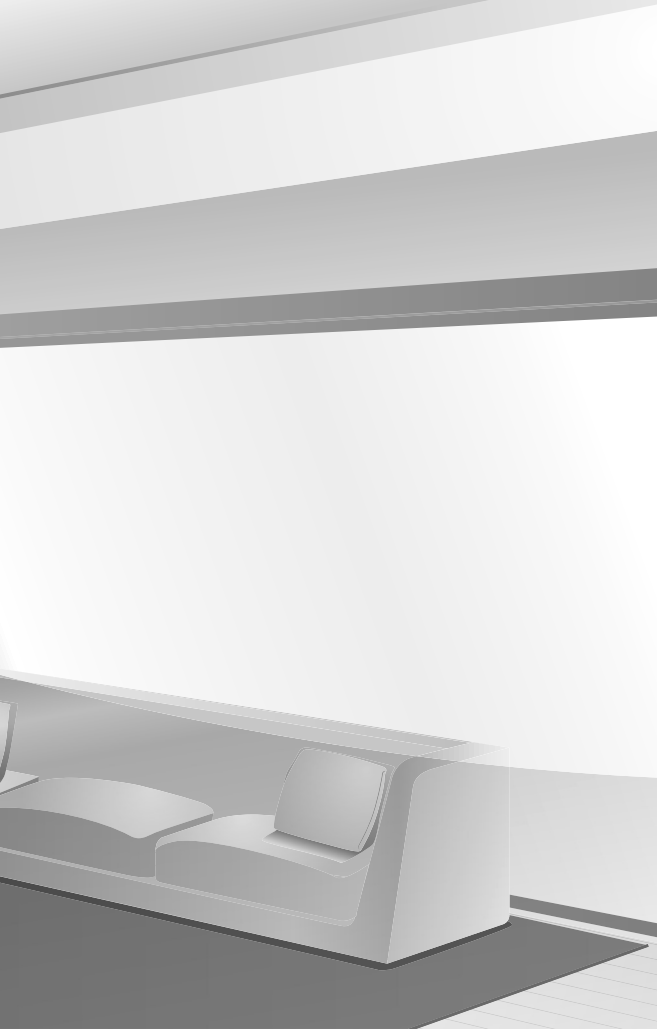

Wir danken Ihnen für den Kauf Ihres Panasonic-Klimageräts.

## Inhalt

Sicherheitshinweise .....	46-49
Bedienung .....	50-51
Funktionsdetails .....	52
Reinigungsanweisungen ...	53-54
Störungssuche .....	55-57
Informationen .....	89

### Zubehör

- Fernbedienung
- 2 Batterien des Typs AAA bzw. R03
- Fernbedienungshalter
- 2 Schrauben für Fernbedienungshalter

Die Abbildungen in diesem Handbuch dienen nur Erläuterungszwecken und können sich von dem tatsächlichen Gerät unterscheiden. Sie können durch künftige Verbesserungen am Gerät ohne vorherige Ankündigung geändert werden.

## Grundlegender Betrieb

- ① Drücken Sie **MODE**, um den gewünschten Modus auszuwählen.

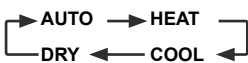

- ② Drücken Sie **OFF/ON**, um das Gerät ein- bzw. auszuschalten.

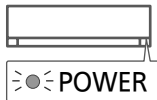

- Achten Sie darauf, dass auf der Anzeige **OFF** erscheinen muss, bevor Sie das Gerät einschalten können.

- ③ Gewünschte Temperatur einstellen.

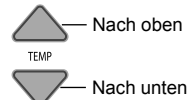

Einstellbereich:  
16.0 °C ~ 30.0 °C /  
60 °F ~ 86 °F.

- Um die Temperaturanzeige zwischen °C und °F zu wechseln, ist **▼** ca. 10 Sekunden lang zu drücken.

# Sicherheitshinweise

Um Personen- oder Geräteschäden zu vermeiden, sind die nachfolgend aufgeführten Sicherheitshinweise zu beachten:

Die verwendeten Warnhinweise untergliedern sich entsprechend ihrer Wichtigkeit wie folgt:  
Dieses Gerät ist nicht für die Verwendung durch die allgemeine Öffentlichkeit gedacht.

**Für ein mit R32 gefülltes Gerät (schwaches brennbares Kältemittel).**  
Falls das Kältemittel ausläuft und einer externen Zündquelle ausgesetzt wird, besteht Brandgefahr.



**VORSICHT**  
Die Nichtbeachtung dieses Hinweises kann zu schweren Verletzungen oder gar zum Tod führen.







**ACHTUNG**  
Die Nichtbeachtung dieses Hinweises kann zu Verletzungen oder zu Beschädigungen führen.



Bei den folgenden Symbolen handelt es sich um Verbote bzw. Gebote:

 Dieses Symbol weist darauf hin, dass eine bestimmte Tätigkeit **NICHT** durchgeführt werden darf.

    Diese Symbole weisen darauf hin, dass bestimmte Tätigkeiten durchgeführt werden **MÜSSEN**.

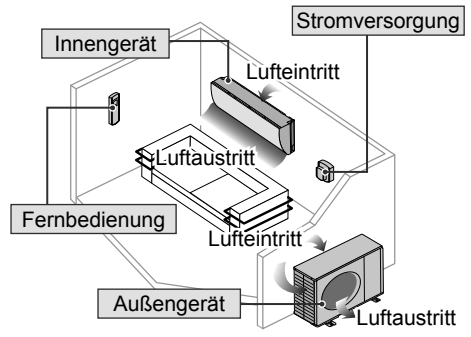

## **VORSICHT**

### Innen- und Außengerät

**!** Dieses Gerät kann von Kindern ab 8 Jahren sowie Personen verwendet werden, welche eingeschränkte körperliche, sensorische oder geistige Fähigkeiten aufweisen bzw. fehlende Erfahrung und Kenntnis im Umgang mit diesem Gerät haben, wenn sie zuerst auf sichere Weise instruiert wurden oder während der Gerätebedienung beaufsichtigt werden und die damit verbundenen Gefahren verstanden haben. Kinder sollten nicht mit dem Gerät spielen. Reinigung und Benutzerwartung sollten nur von Kindern durchgeführt werden, wenn diese dabei beaufsichtigt werden.

Bitte wenden Sie sich an einen Fachhändler oder Kundendienst, um die Einbauteile reinigen zu lassen, und wenn das Gerät repariert, montiert, ausgebaut oder neu installiert werden soll. Eine unsachgemäße Installation und Handhabung kann elektrische Schläge oder Brände verursachen oder dazu führen, dass Wasser aus dem Gerät tropft.

Zur Verwendung des korrekten Kältemittels wenden Sie sich an Ihren Fachhändler bzw. Kundendienst. Durch den Einsatz eines anderen als des angegebenen Kältemittels kann das Produkt beschädigt werden oder gar Verletzungen hervorrufen.



Das Gerät darf nicht in einer potenziell explosiven oder entflammenden Atmosphäre verwendet werden, da ansonsten Brandgefahr besteht.

Fassen Sie nicht in das Innenoder Außengerät und stecken Sie auch keine Gegenstände hinein, drehende Teile könnten sonst zu Verletzungen führen.



Fassen Sie bei Gewittern nicht das Außengerät an, da die Gefahr von Stromschlägen besteht.

Halten Sie sich nicht zu lange im kalten Luftstrom auf.

Stellen oder setzen Sie sich nicht auf das Außengerät, Sie könnten herunterfallen und sich verletzen.



## Fernbedienung



Kinder sollten Sie nicht mit der Fernbedienung spielen lassen, da sonst die Gefahr besteht, dass sie Batterien verschlucken könnten.

## Stromversorgung



Verwenden Sie keine modifizierten oder miteinander verbundenen oder nicht spezifizierten Netzkabel und auch keine Verlängerungskabel, um Überhitzung und Brandgefahr zu vermeiden.



Beachten Sie Folgendes, um eine Überhitzung, Feuer oder Stromschläge zu vermeiden:

- Schließen Sie keine anderen elektrischen Geräte zusammen mit dem Klimagerät an.
- Das Klimagerät darf nicht mit nassen oder feuchten Händen bedient werden.
- Das Netzkabel darf nicht geknickt werden.
- Das Klimagerät darf nicht durch.
- Einstecken oder Herausziehen des eventuell vorhandenen Steckers ein bzw. ausgeschaltet werden.



Bei Beschädigung des Netzkabels muss das Kabel durch den Hersteller, seinen Kundendienst oder eine entsprechend autorisierte Person ausgewechselt werden, um eine Gefährdung für Personen zu vermeiden.

Es wird dringend empfohlen, das Klimagerät zusätzlich mit einem FI-Schutzschalter zu versehen, um Stromschläge oder Brände zu vermeiden.

Beachten Sie Folgendes, um eine Überhitzung, Feuer oder Stromschläge zu vermeiden:

- Stecken Sie den eventuell vorhandenen Netzstecker richtig in die Steckdose.
- Staub auf dem eventuell vorhandenen Stecker sollte regelmäßig mit einem trockenen Tuch weggewischt werden.

Im Fall einer Funktionsstörung oder einer Fehlfunktion ist das Produkt auszuschalten und der Netzstecker zu ziehen bzw. der Sicherungsautomat zu öffnen (Gefahr von Rauchbildung, Feuer oder elektrischen Schlägen). Beispiele für Funktionsstörungen bzw. Fehlfunktionen

- Der Fehlerstrom-Schutzschalter löst häufig aus.
  - Es riecht verbrannt.
  - Ungewöhnliche Geräusche oder Vibrationen.
  - Wasser tropft aus dem Innengerät.
  - Das Netzkabel bzw. der Netzstecker wird ungewöhnlich warm.
  - Die Ventilatorzahl wird nicht geregelt.
  - Das Gerät bleibt stehen, wenn es eingeschaltet wird.
  - Der Ventilator bleibt nicht stehen, wenn das Gerät abgeschaltet wird.
- Wenden Sie sich für Wartungs- und Reparaturarbeiten umgehend an Ihren Fachhändler.



Dieses Gerät muss geerdet sein, um Stromschläge oder Brände zu vermeiden.

# Sicherheitshinweise



Um Stromschläge zu vermeiden, schalten Sie das Gerät aus und unterbrechen Sie die Stromversorgung:



- Das Gerät gereinigt oder gewartet werden soll,
- Wenn das Gerät längere Zeit außer Betrieb genommen werden soll, oder
- Wenn starke Gewitter herrschen.



## VORSICHT

### Vorsichtsmaßnahmen für ein mit R32 gefülltes Gerät

Achten Sie beim Betrieb der Geräte und beim Umgang mit unterschiedlichen Kältemitteln besonders auf folgende Punkte.



Das Gerät sollte in einem Raum mit einer Wohnfläche größer als  $A_{min}$  (m<sup>2</sup>) installiert und/oder betrieben werden. Es sollte von Zündquellen wie Hitze/Funken/offenen Flammen oder explosionsgefährdeten Bereichen wie Gasgeräten, Gaskochern, netzförmigen Gasversorgungssystemen oder Elektroküchengeräten usw. ferngehalten werden. (Bitte beachten Sie hierzu Tabelle A Montageanleitung Tabelle für  $A_{min}$  (m<sup>2</sup>))

Beachten Sie, dass das Kältemittel evtl. geruchlos ist. Daher wird dringend empfohlen, dass geeignete Gasmelder für brennbare Kältemittel vorhanden, betriebsbereit und in der Lage sind, vor Lecks zu warnen.

Da der Arbeitsdruck höher als bei Modellen mit dem Kältemittel R22 ist, gibt es einige gesonderte Rohrleitungen, Montageschritte und Wartungswerkzeuge. Insbesondere, wenn Sie ein Kältemittel-R22-Modell durch ein neues Kältemittel-R32-Modell ersetzen, tauschen Sie immer an der Außeneinheit die herkömmlichen Rohre und Überwurfmutter durch die speziellen R32- und R410A-Rohrleitungen und -Überwurfmutter aus. Das Rohr und die Überwurfmutter für R32 an der Außeneinheit können auch für das Modell R410A verwendet werden.



Modelle, die die Kältemittel R32 und R410A verwenden, haben einen unterschiedlichen Ladeanschluss-Gewindedurchmesser, um eine fehlerhafte Befüllung mit dem Kältemittel R22 zu verhindern und die Sicherheit zu erhöhen. Überprüfen Sie dies deshalb im Voraus. [Der Ladeanschluss- Gewindedurchmesser für R32 und R410A beträgt 12,7 mm (1/2 Zoll).]

Seien Sie besonders vorsichtig, damit keine Fremdstoffe (Öl, Wasser usw.) in die Rohrleitungen eindringen. Versiegeln Sie darüber hinaus ordnungsgemäß die Öffnungen, wenn Sie die Rohrleitungen lagern, indem Sie sie zuklemmen, zukleben usw. (Die Handhabung von R32 ist mit der von R410A vergleichbar.)

Dieses Gerät sollte in einem gut belüfteten Bereich aufbewahrt werden.

Dieses Gerät sollte in einem Raum aufbewahrt werden, in dem es keine kontinuierlichen offenen Flammen und Zündquellen gibt.

Dieses Gerät sollte so aufbewahrt werden, dass keine mechanischen Beschädigungen verursacht werden.



Verwenden Sie nur die vom Hersteller empfohlenen Mittel zum Beschleunigen der Entfroston und für die Reinigung. Durch den Einsatz ungeeigneter Verfahren oder die Verwendung inkompatibler Materialien können Beschädigungen des Produkts, Explosionen und ernsthafte Verletzungen hervorgerufen werden.

Unterlassen Sie es, das Gerät gewaltsam zu öffnen oder zu verbrennen, da es unter Druck steht. Setzen Sie das Gerät auch keinen heißen Temperaturen, Flammen, Funken oder anderen Zündquellen aus. Anderenfalls kann es explodieren und Verletzungen, u. U. mit tödlichem Ausgang, verursachen.



# ACHTUNG

## Innen- und Außengerät



Um Beschädigungen oder eine Korrosion des Geräts zu vermeiden, reinigen Sie das Innengerät nicht mit Wasser, Benzin, Verdünnern oder Scheuermittel.

Verwenden Sie das Gerät nicht zum Kühlen von Präzisionsgeräten, Nahrung, Tieren, Pflanzen, Kunstwerken oder ähnlichen Objekten, da diese sonst in Mitleidenschaft gezogen werden könnten.

Um eine Ausbreitung von Feuer zu vermeiden, dürfen keine Verbrennungsgeräte in den Luftstrom des Geräts gestellt werden.

Um Unterkühlungen zu vermeiden, sollten Haustiere oder Pflanzen nicht direkt dem Luftstrom ausgesetzt werden.

Es sollten keine scharfkantigen Aluminiumlamellen anfasst werden, weil diese Verletzungen hervorrufen könnten.



Das Klimagerät darf nicht eingeschaltet sein, wenn der Fußboden gewachst wird. Belüften Sie den Raum nach dem Wachsen sorgfältig, bevor Sie das Gerät einschalten.

Um Beschädigungen des Geräts zu vermeiden, sollte es nicht in fett- und rauchhaltigen Bereichen montiert werden.

Um Verletzungen zu vermeiden, darf das Gerät nicht zu Reinigungszwecken auseinandergebaut werden.

Steigen Sie nicht auf eine instabile Unterlage, wenn Sie das Gerät reinigen, sonst besteht Verletzungsgefahr.



Stellen Sie keine Vase oder andere Wassergefäße auf das Gerät. Ansonsten könnte Wasser in das Gerät gelangen und die Isolierung beeinträchtigen, was zu Stromschlägen führen könnte.

Während des Betriebs sollte vermieden werden, Fenster bzw. Türen längere Zeit offen zu halten, da es anderenfalls zu einem ineffizienten Energieverbrauch und unangenehmen Temperaturschwankungen kommen kann.



Um ein Austreten von Wasser zu verhindern, ist darauf zu achten, dass die Kondensatleitung:  
- Fachgerecht angeschlossen wird,  
- Nicht direkt in einen Abfluss geführt wird, bei dem Rückstaugefahr besteht,  
- Nicht in einen mit Wasser gefüllten Behälter geführt wird.

Nach einer längeren Nutzung von Kaminen oder ähnlichem sollte der Raum regelmäßig gelüftet werden.

Nach einer langen Nutzungsdauer ist zu kontrollieren, ob die Montagehalterung noch einwandfrei ist, damit das Gerät nicht herunterfällt.

## Fernbedienung



Es sollten keine wiederaufladbaren Ni-Cd-Akkus verwendet werden. Diese könnten die Fernbedienung beschädigen.



Beachten Sie Folgendes, um Fehlfunktionen oder eine Beschädigung der Fernbedienung zu vermeiden:

- Nehmen Sie die Batterien aus dem Batteriefach, wenn die Fernbedienung längere Zeit nicht benutzt wird.
- Es sind stets neue Batterien gleichen Typs einzulegen, wobei die Polarität zu beachten ist.

## Stromversorgung



Um Stromschläge zu vermeiden, ziehen Sie den eventuell vorhandenen Stecker nicht am Netzkabel heraus.

# Bedienung



Anzeigeleiste

- POWER (Grün)
- TIMER (Orange)

## CS-PZ25/35/50TKE



## CS-UZ60TKE



Diese Taste wird im Normalbetrieb nicht benötigt.

Drücken Sie diese Taste, um die Fernbedienung zurückzusetzen.

### Ausrichten des Luftstroms (CS-PZ25/35/50TKE)



- Die Klappe darf nicht von Hand verstellt werden.

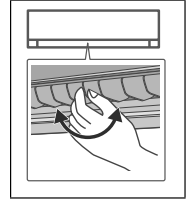

- Für die seitliche Richtung ist wie gezeigt eine manuelle Einstellung möglich.

### Ausrichten des Luftstroms (CS-UZ60TKE)

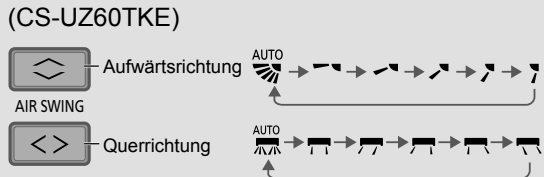

- Die Klappe darf nicht von Hand verstellt werden.

### Zum Einstellen der Ventilatorzahl



- In der Stellung AUTO wird die Drehzahl des Innengeräteventilators automatisch an die jeweilige Betriebsart angepasst.
- Um einen vorrangig geräuscharmen Betrieb zu haben, wählen Sie die geringste Lüftergeschwindigkeit (■).

### Umschalten zwischen QUIET (Flüsterbetrieb) und POWERFUL (Turbobetrieb)

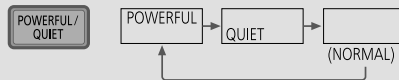

#### POWERFUL: Turbobetrieb

- Diese Betriebsart endet automatisch nach 20 Stunden.

#### QUIET: Flüsterbetrieb

- In dieser Betriebsart wird der Schallpegel verringert.

## Um den Komfort während des Schlafens zu maximieren

Diese Betriebsart bietet Ihnen eine angenehme Umgebung beim Schlafen. Sie passt automatisch die Schlafmuster-Temperatur während des Aktivierungszeitraums an. Durch Aktivieren dieser Betriebsart wird die Innengerät-Anzeige dunkler. Dies gilt nicht, wenn die Anzeigehelligkeit gedimmt wurde.

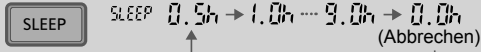

Dieser Vorgang ist im Aktivierungszeitgeber (0,5, 1, 2, 3, 4, 5, 6, 7, 8 oder 9 Stunden) eingearbeitet.

- Dieser Vorgang kann zusammen mit dem Timer eingestellt werden. Bei Verwendung im Verbund mit dem AUS Timer hat der Schlafbetrieb Priorität.
- Kann durch Drücken der jeweiligen Taste bis es 0.0h erreicht, wieder beendet werden.

## Einstellen des Timers

Um das Gerät zu bestimmten Zeiten ein- bzw. auszuschalten, stehen jeweils 2 Ein- und Ausschalt-Timer zur Verfügung.

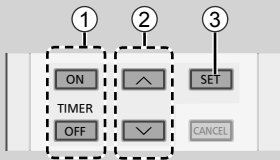

- 1 Wählen Sie den Einschalt- bzw. den Ausschalt-Timer aus

• Mit jedem Tastendruck:

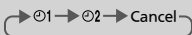

Beispiel:  
AUS at 22:00



- 2 Stellen Sie die gewünschte Uhrzeit ein



- 3 Bestätigen



- Um den Ein- bzw. Ausschalt-Timer zu löschen, drücken Sie die Taste **ON** bzw. **OFF**, um 01 bzw. 02 auszuwählen, dann die Taste **CANCEL**.
- Nach einem Stromausfall oder dem Deaktivieren der Timerfunktion kann die vorherige Einstellung wiederhergestellt werden. Hierzu ist zunächst die Taste **ON** bzw. **OFF** tzum Auswählen von 01 bzw. 02 drücken, dann die Taste **SET**.
- Die nachfolgende Timer-Einstellung wird angezeigt und zur angegebenen Zeit aktiviert.
- Die Timerfunktion richtet sich nach der in der Fernbedienung eingestellten Uhrzeit und wird täglich ausgeführt. Zum Einstellen der Uhrzeit siehe die Kurzanleitung.

## Hinweis



- Diese Funktionen können in allen Betriebsarten verwendet und durch erneutes Drücken der jeweiligen Taste wieder beendet werden.



- Diese Funktionen können nicht gleichzeitig verwendet werden.

# Funktionsdetails...

## Betriebsart

- AUTOMATIK** : Während Betriebsart, blinkt anfänglich das POWER-Symbol.  
Das Gerät wählt die Betriebsart alle 10 Minuten in Abhängigkeit von der eingestellten Temperatur und der Raumlufttemperatur.
- HEIZEN** : Das POWER-Symbol blinkt in der anfänglichen Phase des Vorgangs. Es dauert etwas, bis das Gerät aufgeheizt ist.
- KÜHLEN** : Bietet eine wirksame Komfortkühlung nach Ihren Wünschen.
- ENTFEUCHTEN** : Das Innengerät läuft mit niedriger Ventilatorzahl, um sanft zu kühlen.

## Energiesparende Temperatureinstellung

Ein Betreiben des Geräts im empfohlenen Temperaturbereich kann helfen, Strom zu sparen.

**HEIZEN** : 20.0 °C ~ 24.0 °C / 68 °F ~ 75 °F.

**KÜHLEN** : 26.0 °C ~ 28.0 °C / 79 °F ~ 82 °F.

## Luftstromrichtung

### Beim KÜHLEN/ENTFEUCHTEN:

(CS-PZ25/35/50TKE)

In der Einstellung AUTO schwingt die Klappe automatisch nach oben und unten.

(CS-UZ60TKE)

In der Einstellung AUTO schwingt die Klappe automatisch nach rechts und links sowie nach oben und unten.

### Beim HEIZEN:

In der Einstellung AUTO wird die horizontale Klappe in einer bestimmten Stellung fixiert. Die vertikale Klappe schwenkt bei einem Temperaturanstieg automatisch horizontal hin und her.

## Automatische Neustartsteuerung

Wenn der Strom nach einem Stromausfall wieder fließt, wird der Betrieb nach einer gewissen Zeit im vorherigen Betriebsmodus und mit der gleichen Luftstromrichtung automatisch neu gestartet.

- Diese Steuerung ist nicht anwendbar, wenn der TIMER gestellt wurde.

## Betriebsbereiche

Verwenden Sie dieses Klimagerät in folgenden Temperaturbereichen.

Temperatur °C (°F)		Innen		Außen	
		TK	FK	TK	FK
KÜHLEN	Max.	32 (89.6)	23 (73.4)	43 (109.4)	26 (78.8)
	Min.	16 (60.8)	11 (51.8)	5 (41.0)	-
HEIZEN	Max.	30 (86.0)	-	24 (75.2)	18 (64.4)
	Min.	16 (60.8)	-	-15 (5.0)	-16 (3.2)

TK: Trockenkugeltemperatur, FK: Feuchtkugeltemperatur



# Reinigungsanweisungen

Um eine optimale Leistung des Geräts zu gewährleisten, muss es in regelmäßigen Abständen gereinigt werden. Eine schmutzige Einheit kann Fehlfunktionen verursachen, und es kann der Fehlercode „H 99“ auftreten. Wenden Sie sich in diesem Fall an Ihren Fachhändler.

- Unterbrechen Sie die Stromversorgung, bevor Sie das Gerät reinigen.
- Fassen Sie nicht die scharfkantigen Aluminiumlamellen an, Sie könnten sich sonst verletzen.
- Verwenden Sie kein Benzin, Verdüner oder Scheuerpulver.
- Verwenden Sie nur Seife oder neutrale Haushaltsreiniger ( $\approx$  pH-Wert ca. 7).
- Verwenden Sie kein Wasser, das über 40 °C / 104 °F warm ist.

## Innengerät

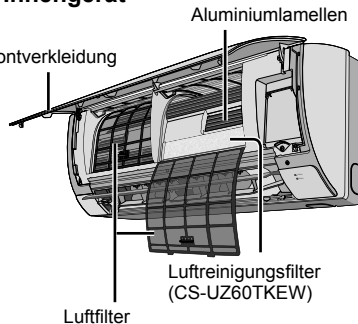

### Innengerät

Wischen Sie das Gerät mit einem weichen, trockenen Tuch ab.



### Außengerät

Stellen Sie sicher, dass der Luftauslass des Außengeräts nicht durch Laub oder Schnee blockiert wird. Beseitigen Sie eine eventuelle Blockade vom Abflussrohr.

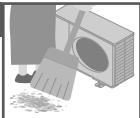

### Luftreinigungsfilter

- Waschen/Spülen Sie den Filter nicht mit Wasser.
  - Ersetzen Sie den Filter alle 2 Jahre oder ersetzen Sie beschädigte Filter.
- Teil Nr.: CZ-SA31P

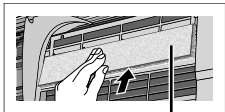

Luftreinigungsfilter

### Luftfilter

Einmal alle 2 Wochen

- Gehen Sie beim Waschen und Ausspülen der Luftfilter vorsichtig vor, damit die Filteroberfläche nicht beschädigt wird.
- Lassen Sie den Luftfilter im Schatten trocknen, nie in direktem Sonnenlicht oder an einem Feuer.
- Beschädigte Filter sind zu ersetzen.



### Entfernen des Luftfilters

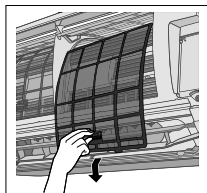

### Einsetzen des Luftfilters

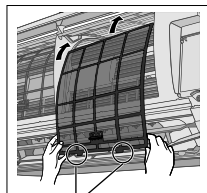

Im Gerät einhaken

# Reinigungsanweisungen

## Frontverkleidung

Waschen Sie sie vorsichtig ab und trocknen Sie sie.

### Entfernen der Frontabdeckung

(Für CS-PZ25/35/50TKE)

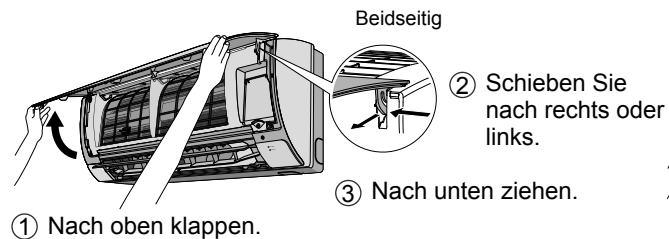

(Für CS-UZ60TKE)

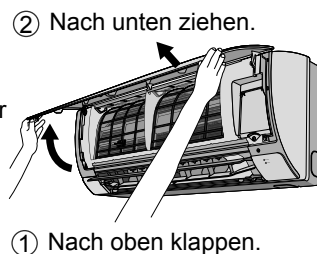

### Anbringen der Frontabdeckung

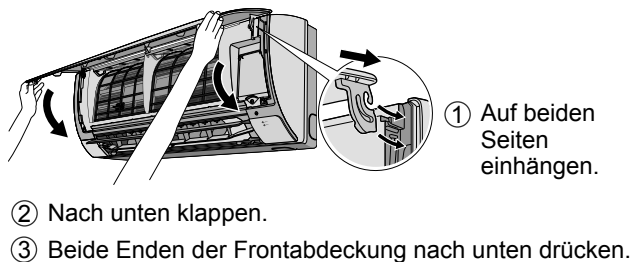

# Störungssuche

Die nachfolgend aufgeführten Symptome sind kein Anzeichen für eine Fehlfunktion.

Symptom	Mögliche Ursache
Aus dem Innengerät tritt Nebel aus.	• Durch die Abkühlung der Raumluft kondensiert Feuchtigkeit.
Während des Betriebs ist das Geräusch fließenden Wassers zu hören.	• Durch das Gerät strömt Kältemittel.
Im Raum herrscht ein eigenartiger Geruch.	• Dieser Geruch kann von Feuchtigkeit stammen, die von Wänden, Teppichen, Möbeln oder Kleidungsstücken an die Raumluft abgegeben wird.
Der Innengeräteventilator bleibt in der Ventilatorautomatik gelegentlich stehen.	• Dies dient dazu, Gerüche zu entfernen.
Es strömt trotz Ausschaltens des Geräts weiter Luft aus.	• Aus dem Innengerät wird Restwärme abgeführt (max. 30 Sekunden lang).
Nach dem Neustart verzögert sich der Betrieb um einige Minuten.	• Hierbei handelt es sich um einen Schutzmechanismus des Geräts.
Aus dem Außengerät tritt Wasser oder Dampf aus.	• Auf den Rohren kann Wasser kondensieren oder verdunsten.
Das TIMER-Symbol leuchtet immer.	• Die Timer-Funktion wird täglich ausgeführt.
Das POWER-Symbol am Innengerät blinkt im Heizbetrieb, die Klappe ist geschlossen, und es wird keine warme Luft ausgeblasen.	• Das Gerät befindet sich im Abtaubetrieb (der Lamellenbetrieb steht auf AUTO).
Der Innengeräteventilator bleibt im Heizbetrieb gelegentlich stehen.	• Hierdurch wird verhindert, dass kalte Luft austritt.
Das POWER-Symbol blinkt, bevor das Gerät eingeschaltet wird.	• Während dieser Zeit bereitet sich das Gerät für den Betrieb mit programmiertem Einschalttimer vor. Wenn der Einschalt-Timer gestellt ist, kann das Gerät bis zu 35 Minuten vor der eingestellten Uhrzeit anlaufen, damit die gewünschte Raumtemperatur zu diesem Zeitpunkt erreicht ist.
Knackgeräusche während des Betriebs.	• Dehnung bzw. Kontraktion von Geräteteilen aufgrund von Temperaturänderungen.
Staubansammlung an der Wand.	• Durch Luftzirkulation oder vom Klimagerät erzeugte statische Elektrizität. Manche Tapetenarten können die Ansammlung von Staub begünstigen (häufige Reinigung des Bereichs rund um das Klimagerät empfohlen).
Verfärbung einiger Plastikteile.	• Die Verfärbung ist von den in Kunststoffteilen verwendeten Materialtypen abhängig und wird durch Hitze, Sonnenlicht, UV-Licht oder Umweltfaktoren beschleunigt.
Kühlen/Heizen-Leistung wird während der geringsten Lüftergeschwindigkeitseinstellung reduziert.	• Die Lüftergeschwindigkeit ist ein vorrangig geräuscharmer Betrieb, so dass die Kühlen/Heizen-Leistung geringer ist (abhängig von den Bedingungen). Erhöhen Sie die Lüftergeschwindigkeit um die Leistung zu erhöhen.

Überprüfen Sie folgende Punkte, bevor Sie sich an den Kundendienst wenden.

Symptom	Zu überprüfen
Das Gerät kühlt bzw. heizt nicht richtig.	• Stellen Sie die Temperatur richtig ein. • Achten Sie darauf, dass Fenster und Türen geschlossen sind. • Reinigen oder ersetzen Sie die Luftfilter. • Stellen Sie sicher, dass die Luftein- und -austritte frei sind.
Das Gerät arbeitet laut.	• Überprüfen Sie, ob das Gerät schief steht. • Schließen Sie das Frontgitter richtig.
Die Fernbedienung funktioniert nicht. (Die Anzeige oder das Sendesignal ist schwach.)	• Legen Sie die Batterien richtig ein. • Ersetzen Sie schwache Batterien.
Das Gerät funktioniert nicht.	• Überprüfen Sie, ob der Sicherungsautomat ausgelöst hat. • Überprüfen Sie, ob der Timer gestellt wurde.et.
Das Gerät empfängt kein Signal von der Fernbedienung.	• Stellen Sie sicher, dass der Empfänger nicht verdeckt ist. • Bestimmte Leuchtstoffröhren können die Signalübertragung stören. Wenden Sie sich in diesem Fall an Ihren Fachhändler.

# Störungssuche

## Symptom...

### ■Die Fernbedienung ist unauffindbar oder ausgefallen

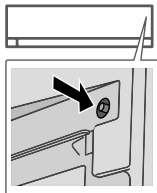

1. Klappen Sie zunächst die Frontabdeckung hoch und verfahren Sie dann wie folgt.
2. Drücken Sie die Taste einmal, um den Automatikbetrieb zu nutzen.
3. Drücken Sie die Taste solange, bis 1 Piepton ertönt, und lassen Sie sie los. Das Gerät befindet sich jetzt im Zwangskühlbetrieb.
4. Wiederholen Sie Schritt 3. Drücken Sie die Taste solange, bis 2 Pieptone ertönen, und lassen Sie sie los. Das Gerät befindet sich jetzt im Zwangsheizbetrieb.
5. Drücken Sie die Taste erneut, um das Gerät auszuschalten.

### ■Die Anzeigen sind zu hell

- Um die Helligkeit der Symbole in der Anzeigenleiste zu verringern bzw. wiederherzustellen, ist die Taste  5 Sekunden lang zu drücken.

### ■Durchführen einer Kontrolle nach einer längeren Betriebsunterbrechung

- Überprüfen Sie die Batterien der Fernbedienung.
- Stellen Sie sicher, dass keine Hindernisse am Luftein- und -austritt vorhanden sind.
- Schalten Sie das Gerät mit der Auto OFF/ON-Taste in den Kühl- bzw. Heizbetrieb. Nach einem 15-minütigen Betrieb sollte die Temperaturdifferenz zwischen Lufteintritt und Luftaustritt folgende Werte aufweisen:

**KÜHLEN:**  $\geq 8\text{ °C} / 14.4\text{ °F}$     **HEIZEN:**  $\geq 14\text{ °C} / 25.2\text{ °F}$

### ■Die Geräte werden längere Zeit nicht benutzt

- Schalten Sie für 2 bis 3 Stunden den Heizbetrieb ein, um im Gerät verbliebene Feuchtigkeit restlos zu entfernen und Schimmelbildung zu verhindern.
- Schalten Sie das Gerät ab und unterbrechen Sie die Stromversorgung.
- Entfernen Sie die Batterien aus der Fernbedienung.

### KRITERIEN FÜR BETRIEBSUNTERBRECHUNG

Unter den folgenden Umständen sollten Sie die STROMZUFUHR UNTERBRECHEN, DEN EVENTUELL VORHANDEN NETZSTECKER ZIEHEN und sich an Ihren Fachhändler wenden:

- Ungewöhnliche Geräusche während des Betriebs.
- Wasser/Fremdpartikel sind in die Fernbedienung gelangt.
- Wasser tropft aus dem Innengerät.
- Der Sicherungsautomat schaltet sich häufig ab.
- Das Stromkabel wird ungewöhnlich warm.
- Schalter oder Tasten funktionieren nicht ordnungsgemäß.

## Vorgehensweise zur Abfrage des Fehlercodes

Wenn das Gerät stehen bleibt und die TIMER-Anzeige blinkt, rufen Sie den Fehlercode mithilfe der Fernbedienung ab.

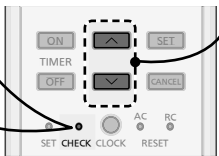
- 
- ① CHECK-Taste 5 Sekunden lang drücken
  - ② Pfeiltaste drücken, bis ein Piepton ertönt, dann den Fehlercode ablesen
  - ③ CHECK-Taste 5 Sekunden lang drücken, um die Störungssuche zu beenden
  - ④ Schalten Sie das Gerät aus und teilen Sie den Fehlercode Ihrem Fachhändler mit

- Je nach Störung kann das Gerät nach erneutem Einschalten eventuell eingeschränkt verwendet werden. Beim Einschalten ertönen in diesem Fall 4 Pieptöne.

Diagnoseanzeige	Anomalie/Schutzmaßnahme
H 00	Kein Fehlerspeicher
H 11	Anormale Kommunikation zwischen Innengerät/Außengerät
H 12	Kapazität des Innengeräts unpassend
H 14	Anormalität beim Ansauglufttemperatursensor des Innengeräts
H 15	Anormalität beim Verdichter-Temperatursensor des Außengeräts
H 16	Anormalität beim Stromwandler (CT) des Außengeräts
H 19	Sperre des Ventilatormotorantriebs der Inneneinheit
H 21	Anormalität beim Schwimmerschalterbetrieb des Innengeräts
H 23	Anormalität beim Wärmeaustauscher-Temperatursensor 1 des Innengeräts
H 24	Anormalität beim Wärmeaustauscher-Temperatursensor 2 des Innengeräts
H 25	Anormalität bei der Ionenanlage des Innengeräts
H 27	Anormalität beim Außenluft-Temperatursensor
H 28	Anormalität beim Wärmeaustauscher-Temperatursensor des Außengeräts
H 30	Anormalität beim Austrittsrohr-Temperatursensor des Außengeräts
H 32	Anormalität beim Wärmeaustauscher-Temperatursensor 2 des Außengeräts
H 33	Anormalität durch Innengerät/Außengerät-Fehlverbindung
H 34	Anormalität beim Kühlblech-Temperatursensor des Außengeräts
H 35	Anormalität bei der Wassergegenströmung im Innengerät/Außengerät
H 36	Anormalität beim Gasleitung-Temperatursensor des Außengeräts

Diagnoseanzeige	Anomalie/Schutzmaßnahme
H 37	Anormalität beim Flüssigkeitsleitung-Temperatursensor des Außengeräts
H 38	Fehlanpassung beim Innengerät/Außengerät (Markencode)
H 39	Anormale Innengerät-Bedieneinheit oder Standby-Einheiten
H 41	Anormale Verdrahtungs- oder Rohrverbindung
H 59	Anormalität beim Eco-Sensor
H 64	Anormalität beim Hochdrucksensor des Außengeräts
H 67	Nanoe-Anormalität
H 70	Lichtsensor-Anormalität
H 97	Sperre des Ventilatormotorantriebs am Außengerät
H 98	Innengerät-Hochdruckschutz
H 99	Frostschutz der Innenbedieneinheit
F 11	Schaltanormalität beim 4-Wege-Ventil
F 17	Anormalität beim Einfrieren der Innengeräte im Standby
F 90	Überspannungsschutz der Blindleistungskompensation (PFC)
F 91	Anormalität des Kühlzyklus
F 93	Anormale Umdrehung des Außengerät-Verdichters
F 94	Enddruck-Begrenzungsschutz des Verdichters
F 95	Hochdruckschutz des Außengeräts bei der Kühlung
F 96	Überhitzungsschutz des Leistungstransistor-Moduls
F 97	Verdichter-Überhitzungsschutz
F 98	Gesamtbetriebsstrom-Schutz
F 99	Erkennung von Gleichstromspitzen des Außengeräts

Garantisce la massima sensazione di benessere e aria pulita con metodi di risparmio energetico ottimale.

Usare il telecomando entro 8 metri dal ricevitore telecomando dell'unità interna.

\* Display telecomando e funzioni potrebbero variare a seconda del modello.

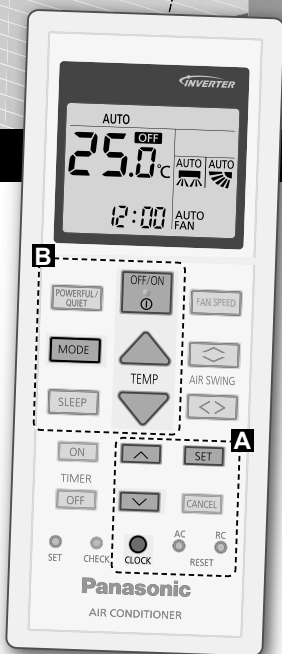

## Guida Rapida

### Inserimento delle batterie

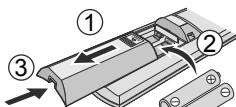

- ① Estrarre il coperchio posteriore del telecomando.
- ② Inserire batterie AAA o R03.
- ③ Chiudere il coperchio.

### Ⓐ Impostazione dell'orario

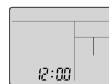

- ① Premere **CLOCK** e impostare l'ora **↑** **↓**.
  - Tenere premuto **CLOCK** per circa 5 secondi per impostare l'indicazione oraria su 12 (am/pm) o 24 ore.
- ② Confermare **SET**.

Grazie per aver acquistato un climatizzatore Panasonic.

## Indice

Precauzioni per la sicurezza.....	<b>60-63</b>
Modalità d'uso.....	<b>64-65</b>
Per saperne di più.....	<b>66</b>
Istruzioni per il lavaggio.....	<b>67-68</b>
Soluzione dei problemi.....	<b>69-71</b>
Informazioni.....	<b>90</b>

### Accessori

- Telecomando
- 2 batterie AAA o R03
- Supporto telecomando
- 2 viti per supporto telecomando

Le illustrazioni contenute in questo manuale sono riportate esclusivamente a scopo esplicativo e potrebbero differire dall'apparecchio vero e proprio. I contenuti del presente manuale sono soggetti a modifica senza preavviso e verranno aggiornati in base alle innovazioni future.

## B Funzionamento di base

- ① **Selezionare la modalità desiderata per premere**



- ② **Premere**  **per avviare/arrestare l'apparecchio.**

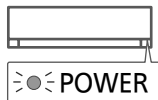

- Si prega di notare l'indicazione di spegnimento **OFF** sul display per l'avvio dell'unità.

- ③ **Selezionare la temperatura desiderata.**

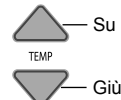

Gamma di selezione:  
16.0 °C ~ 30.0 °C /  
60 °F ~ 86 °F.

- Tenere premuto  per circa 10 secondi per commutare l'indicazione della temperatura in °C o °F.

# Precauzioni per la sicurezza

Per evitare lesioni personali, lesioni ad altri o danni alla proprietà, rispettare quanto segue: In caso di uso scorretto dovuto alla mancata osservanza delle istruzioni, si possono provocare iincidenti o danni di varia natura, la cui gravità è indicata dai seguenti simboli: L'accesso a questo apparecchio non è destinato ad altre persone.



## Per l'apparecchio riempito di R32 (refrigerante a bassa infiammabilità).

In caso di perdita di refrigerante e di esposizione ad una fonte di combustione esterna, vi è la possibilità di incendio.



## AVVERTENZA

Questo simbolo indica un pericolo di morte o lesioni gravi.



## ATTENZIONE

Questo simbolo indica un rischio di lesioni o danni materiali.

Le istruzioni sono classificate in varie tipologie, contrassegnate dai seguenti simboli:



Questo simbolo indica un'azione **PROIBITA**.



Questi simboli indicano azioni **OBBLIGATORIE**.

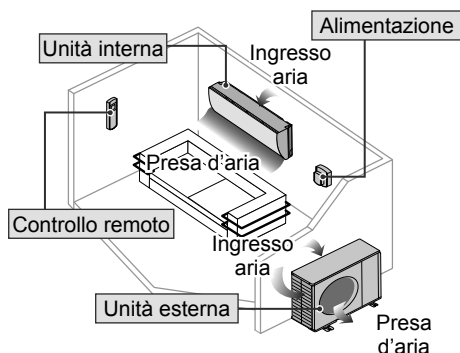

## AVVERTENZA

### Unità interna e unità esterna



L'uso di questo apparecchio non è destinato a bambini di 8 anni e oltre e persone con capacità fisiche, sensoriali o mentali ridotte, o mancanza di esperienza o competenza, a meno che non siano supervisionate o istruite sull'uso sicuro dell'apparecchio e comprendano i rischi implicati. I bambini non devono giocare con l'apparecchio. La pulizia e la manutenzione da parte dell'utente non devono essere effettuate da bambini senza supervisione.

Per la pulizia delle parti interne, la riparazione, l'installazione, la rimozione e la reinstallazione dell'unità, consultare un rivenditore autorizzato o uno specialista. L'installazione e la manipolazione sbagliate causeranno perdite, scosse o incendio.

Consultare un rivenditore autorizzato o uno specialista per l'uso di qualunque tipo di refrigerante specificato. L'uso di un refrigerante diverso da quello specificato potrebbe causare danni al prodotto, ustioni e lesioni, ecc.



Non installare l'unità in un ambiente con atmosfera potenzialmente esplosiva o infiammabile. La mancata esecuzione di ciò può causare un incendio.

Non inserire dita o altri oggetti nell'unità interna o esterna del condizionatore d'aria, i componenti rotanti possono provocare lesioni.



Non toccare l'unità esterna durante temporali con fulmini, ciò potrebbe provocare una scossa elettrica.





 Non esporsi direttamente all'aria fredda per un periodo di tempo prolungato al fine di evitare un raffreddamento eccessivo.

Non sedersi o salire sull'unità, si potrebbe cadere in modo accidentale. 

## Controllo remoto

 Non permettere a bambini piccoli di giocare con il telecomando, al fine di evitare che ingeriscano accidentalmente le batterie.

## Alimentazione elettrica

 Per evitare surriscaldamento e incendio, non utilizzare un cavo modificato, un connettore, una prolunga o un cavo non specificato.  

Per evitare surriscaldamento, incendio o shock elettrico:

- Non condividere la presa di corrente con altri apparecchi.
- Non utilizzare con mani bagnate.
- Non piegare eccessivamente il cavo di alimentazione elettrica.
- Non mettere in funzione o arrestare l'unità inserendo o tirando la spina di alimentazione.

 Se il cavo di alimentazione è stato danneggiato, rivolgersi al produttore, ad un centro di assistenza autorizzato o ad un tecnico qualificato onde evitare rischi.

Per evitare scosse o incendio, si raccomanda fortemente l'installazione di un salvavita contro le perdite a terra (ELCB) o un interruttore differenziale (RCD).

 Per evitare surriscaldamento, incendio o shock elettrico:

- Inserire correttamente la spina di alimentazione.
- La polvere che si deposita sulla spina di alimentazione deve essere periodicamente rimossa con un panno asciutto.

Smettere di usare il prodotto quando si verifica un'anormalità/guasto: scollegare la spina dalla presa di corrente o portare l'interruttore o il salvavita su OFF.

(rischio di fumo/fiamme/scosse elettriche)

Esempi di anomalità/guasto  
Examples of abnormality/failure

- L'interruttore differenziale (ELCB) scatta di frequente.
  - Si sente un odore di bruciato.
  - Si nota un rumore o vibrazione anormale dell'unità.
  - L'unità interna perde acqua.
  - Il cavo o spina di alimentazione si scaldano in maniera anormale.
  - Non è possibile controllare la velocità della ventola.
  - L'unità smette immediatamente di funzionare quando la si accende.
  - La ventola non si ferma neanche se si interrompe il funzionamento.
- Contattare immediatamente il rivenditore locale per la manutenzione/riparazione.

 Il presente apparecchio deve avere la messa a terra per prevenire scosse o incendio.

 Evitare scosse togliendo la corrente e staccando la spina nei seguenti casi:

- Prima di pulire o eseguire la manutenzione,
- In caso di inutilizzo prolungato dell'apparecchio, oppure
- Durante attività anomala delle spie luminose.

# Precauzioni per la sicurezza



## AVVERTENZA

### Precauzioni per l'apparecchio riempito di R32

Prestare particolare attenzione ai seguenti punti durante il funzionamento degli apparecchi e il trattamento di diversi refrigeranti.



L'apparecchio deve essere installato e/o azionato in una stanza con superficie superiore a  $A_{min}$  ( $m^2$ ) e tenuto lontano da fonti di combustione, come calore/scintille/fiamme libere o aree pericolose, ad esempio, apparecchi a gas, cucina a gas, sistemi reticolari di fornitura di gas, apparecchi di raffreddamento elettrici, ecc. (consultare la Tabella A delle Istruzioni per l'installazione per  $A_{min}$  ( $m^2$ ))

Si noti che il refrigerante potrebbe non contenere odore. Si consiglia vivamente di assicurarsi che dei rilevatori di gas refrigerante infiammabile adeguati siano presenti, funzionanti e in grado di avvisare in caso di perdita.

Poiché la pressione di esercizio è superiore a quella dei modelli di refrigerante R22, alcune delle tubazioni e degli strumenti di installazione e manutenzione sono speciali. In particolare, in caso di sostituzione di un modello di refrigerante R22 con un nuovo modello di refrigerante R32, sostituire sempre le tubazioni e i dadi di svasatura convenzionali con quelli appositi per i modelli R32 e R410A sull'unità esterna. Per i modelli R32 e R410A, è possibile utilizzare gli stessi dadi di svasatura sull'unità esterna e sui tubi.

Il dado di svasatura e il tubo di R32 sull'unità esterna possono essere utilizzati anche per un modello R410A.



I modelli che utilizzano refrigerante R32 e R410A presentano un diametro diverso del filetto della bocca di carica per evitare la carica errata con refrigerante R22 e per motivi di sicurezza. Pertanto, controllare in anticipo. [Il diametro del filetto della bocca di carica per modelli R32 e R410A è di 12,7 mm (1/2 inch).]

Prestare estrema attenzione in modo da evitare la penetrazione di corpi estranei (olio, acqua, ecc.) nelle tubazioni. Inoltre, quando si conservano le tubazioni, chiudere ermeticamente l'apertura tramite pizzicatura, nastratura, ecc (il modello R32 viene trattato come il modello R410A.)

Questo apparecchio deve essere conservato in un luogo ben ventilato.

Questo apparecchio deve essere conservato in una stanza senza il funzionamento continuo fiamme libere e fonti di combustione.

conservato in modo da evitare danni meccanici.



Non utilizzare mezzi per accelerare il processo di sbrinamento o per la pulizia diversi da quelli consigliati dal produttore. Qualsiasi metodo inadatto o l'uso di materiale non compatibile potrebbe causare danni al prodotto, ustioni e lesioni gravi.

Non forare o bruciare, in quanto l'apparecchio è pressurizzato. Non esporre l'apparecchio a calore, fiamme, scintille o altre fonti di combustione. In caso contrario, potrebbe esplodere e causare lesioni o morte.



# ATTENZIONE

## Unità interna e unità esterna



Non lavare l'unità interna con acqua, benzina, diluenti o polveri detergenti aggressive al fine di evitare danni o corrosione all'unità.

Non usare per la conservazione di attrezzatura di precisione, cibo, animali, piante, lavori d'arte e altri oggetti. Ciò può provocare un deterioramento qualitativo, ecc.

Per evitare la propagazione di un incendio, non utilizzare apparecchi combustibili davanti alla presa d'aria.

Non esporre piante o animali direttamente al flusso dell'aria per evitare lesioni, ecc.

Non toccare l'aletta affilata in alluminio, le parti taglienti possono provocare delle lesioni.



Non accendere l'unità interna quando si passa la cera sul pavimento. Dopo tale operazione, aerare accuratamente la stanza prima di mettere in funzione l'unità.

Non installare l'unità in aree con presenza di olio e fumo per prevenire danni all'unità.

Non smontare l'unità per la pulizia al fine di evitare lesioni.

Quando si pulisce l'unità, non salire su una panca instabile per evitare lesioni.

Non posizionare un vaso o un contenitore d'acqua sull'unità. L'acqua può entrare nell'unità e ridurre l'isolamento. Ciò può causare uno shock elettrico.



La mancata apertura finestre o porte per un lungo periodo di tempo durante il funzionamento potrebbe comportare un consumo energetico elevato e fastidiose variazioni di temperatura.



Evitare perdite d'acqua assicurandosi che il tubo di scarico sia:

- Collegato correttamente,
- Mantenuto libero da canali di scolo e contenitori, oppure
- Non immerso in acqua

Dopo un lungo periodo di uso o un utilizzo con qualsiasi attrezzatura che funziona con combustibile, areare regolarmente la stanza.

Quando l'apparecchio è stato utilizzato per un lungo periodo, assicurarsi che la struttura di sostegno installata non si sia deteriorata, in modo da evitare la caduta dell'unità.

## Controllo remoto



Non utilizzare batterie ricaricabili (Ni-Cd). Può danneggiare il telecomando.



- Per prevenire malfunzionamenti o danni del telecomando:
- Se si prevede che l'apparecchio rimarrà inutilizzata per un periodo di tempo prolungato, rimuovere le batterie.
  - Devono essere inserite nuove batterie dello stesso tipo che rispettano la polarità indicata.

## Alimentazione elettrica



Non staccare la spina tirando il cavo al fine di prevenire uno shock elettrico.

# Modalità d'uso



Indicatore

- POWER (Verde)
- TIMER (Arancione)

## CS-PZ25/35/50TKE

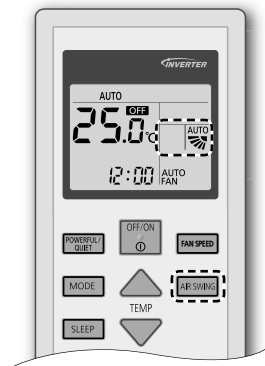

## CS-UZ60TKE



Da non utilizzare in operazioni normali.

Premere per ripristinare l'impostazione predefinita del telecomando.

### Regolazione della direzione del flusso dell'aria (CS-PZ25/35/50TKE)



- Non regolare manualmente le alette.

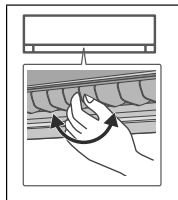

- Per direzione laterale, è regolabile manualmente come mostrato.

### Regolazione della direzione del flusso dell'aria (CS-UZ60TKE)

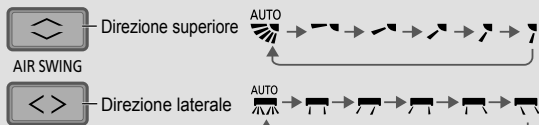

- Non regolare manualmente le alette.

### Per regolare la velocità ventola



- Per la modalità AUTO, la velocità della ventola interna viene regolata automaticamente in base alla modalità operativa.
- Per avere un funzionamento con priorità di rumore ridotto, selezionare la velocità minima della ventola (■).

### Per alternare tra il livello potente e silenzioso

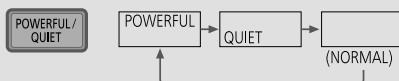

#### POTENTE:

#### Per raggiungere rapidamente la temperatura

- La funzione si arresta automaticamente dopo 20 minuti.

#### SILENZIOSO:

#### Per godere di un funzionamento silenzioso

- Questa operazione riduce il rumore del flusso d'aria dell'unità.

## Per ottimizzare la sensazione di riposo notturno ristoratore

Questa operazione garantisce un ambiente confortevole durante il riposo notturno. Regola automaticamente la temperatura di riposo notturno durante il periodo di attivazione. L'indicatore dell'unità interna si oscura quando questa funzione è attivata. Non è applicabile se la luminosità dell'indicatore si è oscurata.

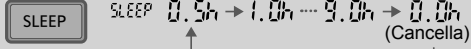

Questa operazione è integrata con il timer di attivazione (0,5, 1, 2, 3, 4, 5, 6, 7, 8 o 9 ore).

- Questa operazione può essere impostata insieme al timer. Quando viene usata assieme al timer di spegnimento, la funzione di riposo notturno ha la priorità.
- Può essere annullata premendo nuovamente il tasto corrispondente finché non raggiunge 0.0h.

## Impostazione timer

2 apparecchi per il timer ON e OFF sono disponibili per l'ACCENSIONE o lo SPEGNIMENTO dell'unità a orari diversi predefiniti.

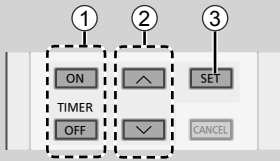

- 1 **Selezionare l'accensione (ON) o lo spegnimento (OFF) del timer** Esempio: OFF alle 22:00

• Ogni volta che viene premuto:

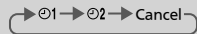

- 2 **Impostazione timer**

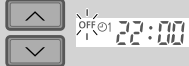

- 3 **Confermare**



- Per annullare il timer ON o OFF, premere **ON** o **OFF** per selezionare i rispettivi 01 o 02 quindi premere **CANCEL**.
- Se il timer è annullato manualmente o a causa di un'interruzione di corrente, è possibile ripristinarlo nuovamente premendo **ON** o **OFF** per selezionar i rispettivi 01 o 02 quindi premere **SET**.
- L'impostazione del timer più prossimo sarà visualizzata e attivata in sequenza.
- Il funzionamento del timer si basa sull'orario impostato sul telecomando e si ripete quotidianamente una volta impostato. Per l'impostazione dell'orario, fare riferimento alla guida rapida.

## Nota



- Può essere attivato in qualsiasi modalità e può essere annullato premendo nuovamente il tasto corrispondente.



- Non può essere selezionato contemporaneamente.

# Per saperne di più...

## Modo di funzionamento

**AUTO** : Durante operativa, all'inizio l'indicatore POWER lampeggia.

L'unità seleziona la modalità operativa ogni 10 minuti sulla base dell'impostazione della temperatura e della temperatura ambiente.

**CALDO** : L'indicatore POWER lampeggia nella fase iniziale di questa operazione. Il riscaldamento dell'unità richiede del tempo.

**FREDDO** : Offre un comodo ed efficiente raffreddamento in base alle proprie necessità.

**SECCO** : La ventola dell'unità opera a bassa velocità, al fine di eseguire l'operazione di raffreddamento in maniera molto delicata.

## Impostazione della temperatura in risparmio energetico

L'utilizzo dell'unità entro la gamma di temperatura consigliata può far risparmiare energia.

**CALDO** : 20.0 °C ~ 24.0 °C / 68 °F ~ 75 °F.

**FREDDO** : 26.0 °C ~ 28.0 °C / 79 °F ~ 82 °F.

## Direzione flusso d'aria

### In modalità FREDDO/SECCO:

(CS-PZ25/35/50TKE)

Se è impostata l'opzione AUTO, l'aletta per lo spostamento dell'aria si alzerà e abbasserà automaticamente.

(CS-UZ60TKE)

Se è impostata l'opzione AUTO, l'aletta per lo spostamento dell'aria si muoverà a destra/sinistra e si alzerà e abbasserà automaticamente.

### In modalità CALDO:

Se è impostata l'opzione AUTO, l'aletta orizzontale per lo spostamento dell'aria si porta a una posizione predeterminata. L'aletta verticale si sposta a sinistra/destra dopo che la temperatura aumenta.

## Controllo avvio automatico

Se si ripristina l'alimentazione dopo un'interruzione di corrente, il funzionamento si riavvia automaticamente dopo un periodo di tempo con la modalità di funzionamento e la direzione del flusso d'aria precedente.

• Questo controllo non è applicabile quando si imposta TIMER.

## Condizioni operative

Questo condizionatore può essere utilizzato con temperature rientranti nel seguente intervallo.

Temperatura °C (°F)		Interna		Esterna	
		DBT	WBT	DBT	WBT
FREDDO	Max.	32 (89.6)	23 (73.4)	43 (109.4)	26 (78.8)
	Min.	16 (60.8)	11 (51.8)	5 (41.0)	-
CALDO	Max.	30 (86.0)	-	24 (75.2)	18 (64.4)
	Min.	16 (60.8)	-	-15 (5.0)	-16 (3.2)

DBT: Temperatura con bulbo secco, WBT: Temperatura con bulbo bagnato

# Istruzioni per il lavaggio

Per assicurare una performance ottimale dell'unità, la pulizia deve essere eseguita a intervalli regolari. Una unità sporca può causare malfunzionamento e può essere visualizzato il codice di errore "H99". Rivolgersi a un rivenditore autorizzato.

- Spegnerne l'apparecchio e staccare la spina prima di pulirlo.
- Non toccare l'aletta in alluminio, le parti affiliate potrebbero causare lesioni.
- Non lavare l'apparecchio con benzina, solventi o polveri abrasive.
- Impiegare esclusivamente saponi o detersivi neutri per la casa ( $\approx$  pH 7).
- Non usare acqua ad una temperatura superiore a 40 °C / 104 °F.

## Unità interna

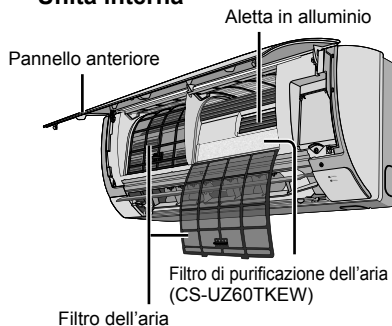

## Unità interna

Asciugare l'apparecchio con un panno morbido e asciutto.



## Unità esterna

Assicurarsi che l'uscita dell'aria dell'unità esterna non sia intasata da foglie cadute o neve. Eliminare qualsiasi intasamento dal tubo di scarico.

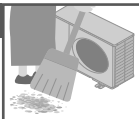

## Filtro di purificazione dell'aria

- Non lavare/risciacquare il filtro con acqua. Sostituire il filtro ogni 2 anni o sostituire il filtro danneggiato.

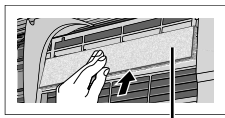

Filtro di purificazione dell'aria

## Filtro dell'aria

Una volta ogni 2 settimane

- Lavare/risciacquare delicatamente i filtri con acqua al fine di evitare danni alla loro superficie.
- Asciugare accuratamente i filtri all'ombra, lontano da fiamme o dalla luce diretta del sole.
- Sostituire i filtri danneggiati.



## Togliere il filtro dell'aria Fissare il filtro dell'aria

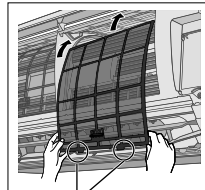
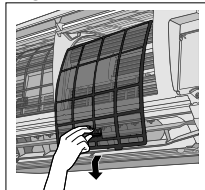

Inserire nell'unità

# Istruzioni per il lavaggio

## Pannello anteriore

Lavare delicatamente ed asciugare.

### Rimuovere il pannello anteriore

(Per CS-PZ25/35/50TKE)

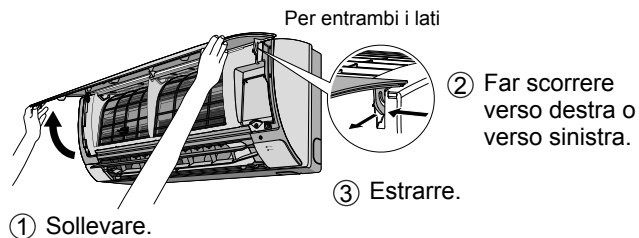

(Per CS-UZ60TKE)

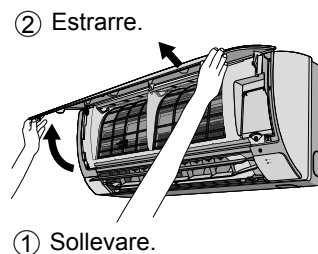

### Chiuderlo saldamente

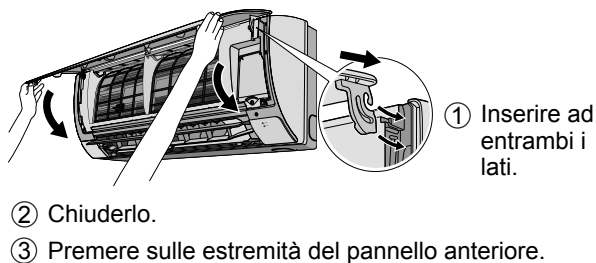



# Soluzione dei problemi

Le condizioni seguenti indicano un guasto.

Condizione	Causa
Sembra che dall'unità interna fuoriesca della nebbia.	• Effetto di condensa dovuto al processo di raffreddamento.
Rumore di acqua durante il funzionamento.	• Flusso del refrigerante all'interno dell'unità.
L'ambiente ha un odore particolare.	• Può essere dovuto a un odore di umido proveniente dai muri, ai tappeti, dai mobili o dagli indumenti presenti nella stanza.
La ventola interna si arresta di tanto in tanto quando si imposta la modalità di regolazione automatica della velocità della ventola.	• Ciò consente di eliminare gli odori circostanti.
Il flusso continua anche dopo l'interruzione del funzionamento.	• Eliminazione del calore restante dall'unità interna (massimo 30 secondi).
L'operazione è ritardata di qualche minuto dopo il riavvio.	• Il ritardo è una protezione del compressore dell'apparecchio.
Dall'unità esterna fuoriesce acqua/vapore.	• Condensa o evaporazione nei condotti.
L'indicatore TIMER rimane sempre acceso.	• L'impostazione Timer si ripete quotidianamente una volta impostata.
La spia POWER lampeggia durante la modalità CALDO mentre l'aria fornita non è più calda (e l'aletta è chiusa).	• L'unità è in modalità di sbrinamento (e l'ALETTA DELL'ARIA è impostata su AUTO).
La ventola interna si arresta di tanto in tanto quando si imposta la modalità riscaldamento.	• Funzionalità studiata per evitare un effetto di raffreddamento non intenzionale.
L'indicatore POWER lampeggia prima che si accenda l'unità.	• Si tratta di un passo preliminare in vista del funzionamento quando si imposta il timer di accensione. Quando si imposta il Timer ON (accensione), l'unità potrebbe iniziare a funzionare prima dell'orario impostato (fino a 35 minuti prima), al fine di raggiungere in tempo la temperatura desiderata.
Rumori di urti durante il funzionamento.	• I cambiamenti di temperatura causano l'espansione/contrazione dell'unità.
Polveri accumulate sulla parete.	• A causa della circolazione dell'aria o dell'elettricità statica generata dal condizionatore d'aria. Alcuni tipi di carta da parati possono raccogliere facilmente la polvere (si consiglia di pulire frequentemente l'area attorno al condizionatore).
Scolorimento di alcune parti in plastica.	• Lo scolorimento è soggetto a tipi di materiali utilizzati nelle parti in plastica e aumenta se esposto a calore, luce solare, luce UVA o fattori ambientali.
Capacità di raffreddamento/riscaldamento ridotta durante l'impostazione della velocità minima della ventola.	• La velocità bassa della ventola consente il funzionamento con priorità di rumore ridotto, pertanto la capacità di raffreddamento/riscaldamento potrebbe ridursi (in base alle condizioni). Aumentare la velocità della ventola per incrementare la capacità.

Eseguire i controlli seguenti prima di rivolgersi all'assistenza.

Condizione	Controllare
La modalità CALDO/FREDDO non funziona in maniera efficiente.	<ul style="list-style-type: none"> <li>• Impostare la temperatura corretta.</li> <li>• Chiudere tutte le porte e finestre.</li> <li>• Pulire o sostituire i filtri.</li> <li>• Eliminare le eventuali ostruzioni alle bocchette di ingresso ed uscita dell'aria.</li> </ul>
Rumore durante il funzionamento.	<ul style="list-style-type: none"> <li>• Verificare che l'unità sia stata installata in maniera inclinata.</li> <li>• Chiudere correttamente il pannello anteriore.</li> </ul>
Il telecomando non funziona. (Il display è oscurato oppure il segnale di trasmissione è debole.)	<ul style="list-style-type: none"> <li>• Inserire le batterie in maniera corretta.</li> <li>• Sostituire le batterie quasi scariche.</li> </ul>
L'apparecchio non funziona.	<ul style="list-style-type: none"> <li>• Verificare se è sì è attivato l'interruttore di circuito.</li> <li>• Verificare se sono stati impostati i timer.</li> </ul>
L'unità non riceve il segnale dal telecomando.	<ul style="list-style-type: none"> <li>• Assicurarsi che il ricevitore non sia ostruito.</li> <li>• Alcune luci fluorescenti potrebbero interferire con il trasmettitore di segnale. Consultare un rinventore autorizzato.</li> </ul>

# Soluzione dei problemi

## Quando...

### ■ Il telecomando non è presente o si verifica un'anomalia

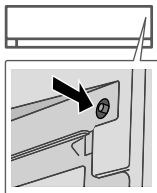

1. Sollevare il pannello anteriore.
2. Premere il tasto una volta per usare la modalità AUTO.
3. Premere e tenere premuto il tasto fino a quando non si sente 1 bip, quindi rilasciare, per usare la modalità FREDDO forzato.
4. Ripetere il punto 3. Premere e tenere premuto il tasto fino a quando non si sentono 2 bip, quindi rilasciare per usare la modalità CALDO forzato.
5. Premere nuovamente il tasto per spegnere.

### ■ Gli indicatori sono troppo luminosi

- Per oscurare o ripristinare la luminosità dell'indicatore dell'unità, tenere premuto  per 5 secondi.

### ■ Ispezione stagionale dopo un periodo di inattività prolungato

- Controllare le batterie del telecomando.
  - Controllare se sono presenti ostruzioni intorno alle bocchette di ingresso ed uscita dell'aria.
  - Usare il tasto OFF/ON automatico per selezionare il funzionamento FREDDO/CALDO.
- Dopo 15 minuti dal funzionamento, è normale avere la seguente differenza di temperatura tra le bocchette di entrata e di uscita dell'aria:

FREDDO:  $\geq 8^{\circ}\text{C}$  /  $14.4^{\circ}\text{F}$

CALDO:  $\geq 14^{\circ}\text{C}$  /  $25.2^{\circ}\text{F}$

### ■ Le unità rimarranno inutilizzate per un periodo di tempo prolungato

- Attivare la modalità CALDO per 2-3 ore per rimuovere completamente l'umidità rimasta nelle parti interne, in modo da evitare la formazione di muffa.
- Spegnere l'apparecchio e scollegare il cavo di alimentazione.
- Togliere le batterie dal telecomando.

## FUNZIONAMENTO ANOMALO

TOGLIERE LA CORRENTE E STACCARE LA SPINA, quindi consultare un rivenditore autorizzato in base alle seguenti condizioni:

- Durante il funzionamento si sentono rumori anomali.
- Penetrazione di acqua o di corpi estranei nel telecomando.
- L'unità interna perde acqua.
- L'interruttore salvavita scatta frequentemente.
- Il cavo di alimentazione su surriscalda in modo anomalo.
- Funzionamento anomalo di interruttori o pulsanti.

## Come recuperare i codici di errore

Se l'unità si arresta e l'indicatore TIMER lampeggia, utilizzare il telecomando per recuperare il codice di errore.

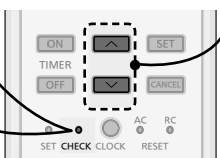
- 
- ① Premere per 5 secondi
  - ② Premere finché non si sente un "beep", quindi annotare il codice di errore
  - ③ Premere per 5 secondi per uscire dal controllo
  - ④ Spegner l'unità e mostrare il codice di errore al rivenditore autorizzato

• Per alcuni errori è possibile riavviare l'unità con una operazione limitata se vi sono 4 bip durante l'avvio.

Display di diagnosi	Anomalia/controllo protezione
H 00	Nessuna memoria di guasto
H 11	Comunicazione anomala interna/esterna
H 12	Mancata corrispondenza capacità unità interna
H 14	Anomalia del sensore della temperatura dell'aria di aspirazione interna
H 15	Anomalia del sensore della temperatura di compressore esterna
H 16	Anomalia del trasformatore di corrente (CT) esterno
H 19	Blocco del meccanismo motore del ventilatore interno
H 21	Anomalia dell'interruttore a galleggiante interno
H 23	Anomalia del sensore della temperatura dello scambiatore di calore 1 interna
H 24	Anomalia del sensore della temperatura dello scambiatore di calore 2 interna
H 25	Anomalia del dispositivo a ioni interno
H 27	Anomalia del sensore della temperatura dell'aria esterna
H 28	Anomalia del sensore della temperatura dello scambiatore di calore esterna
H 30	Anomalia del sensore della temperatura del tubo di scarico esterna
H 32	Anomalia del sensore della temperatura dello scambiatore di calore 2 esterna
H 33	Anomalia per collegamento errato unità interna/esterna
H 34	Anomalia del sensore della temperatura del dissipatore esterna
H 35	Anomalia della corrente avversa acqua interna/esterna
H 36	Anomalia del sensore della temperatura del tubo gas esterna
H 37	Anomalia del sensore della temperatura del tubo dei liquidi esterna

Display di diagnosi	Anomalia/controllo protezione
H 38	Mancata corrispondenza interna/esterna (codice della marca)
H 39	Anomalia dell'unità di funzionamento o delle unità in standby interne
H 41	Anomalia del collegamento del cablaggio o delle tubazioni
H 59	Anomalia del sensore eco
H 64	Anomalia del sensore dell'alta pressione esterno
H 67	Anomalia nanoe
H 70	Anomalia del sensore di luce
H 97	Blocco del meccanismo motore del ventilatore esterno
H 98	Protezione alta pressione interna
H 99	Protezione anticongelamento dell'unità di funzionamento interna
F 11	Anomalia di commutazione della valvola a 4 vie
F 17	Anomalia di raffreddamento delle unità interne in standby
F 90	Protezione del circuito di correzione del fattore di potenza (PFC)
F 91	Anomalia nel ciclo di refrigerazione
F 93	Rotazione anomala del compressore esterno
F 94	Protezione di eccesso della pressione di scarico del compressore
F 95	Protezione alta pressione di raffreddamento esterna
F 96	Protezione surriscaldamento modulo del transistor di potenza
F 97	Protezione surriscaldamento del compressore
F 98	Protezione corrente totale assorbita
F 99	Rilevamento picco di corrente continua (CC) esterno

Biedt maximaal comfort en schone lucht bij optimale energiebesparing.

Gebruik de afstandsbediening binnen 8 meter van de ontvanger van de binnen-unit.

\* Het display en de functies van de afstandsbediening kunnen variëren afhankelijk van het model.

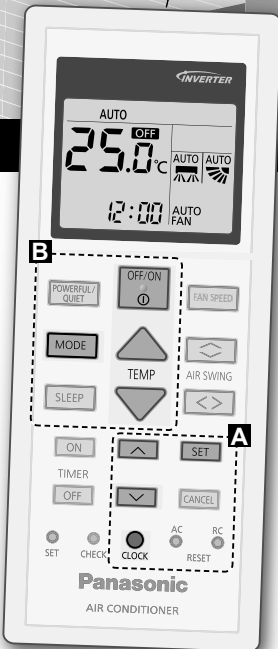

## Snelle Gids

### De batterijen plaatsen

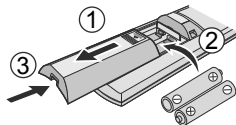

- ① Open het klepje van de afstandsbediening.
- ② Plaats AAA- of R03-batterijen (kan ~ 1 jaar gebruikt worden).
- ③ Sluit het deksel.

### ⓐ Instellen van de klok

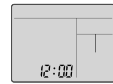

- ① Druk op en stel de tijd in met .  
 • Houd ongeveer 5 seconden ingedrukt, om te tijd in 12-uurs of 24-uurs notatie weer te geven.
- ② Bevestig .

Hartelijk dank voor de aanschaf van de Panasonicairconditioner.

## Inhoudsopgave

Veiligheidsmaatregelen...	74-77
Het gebruik.....	78-79
Meer weten.....	80
Reinigingsinstructies...	81-82
Problemen oplossen.....	83-85
Informatie.....	91

### Accessoires

- Afstandsbediening
- AAA of 2 x R03 batterijen
- Afstandsbedieningshouder
- 2 x schroeven voor de afstandbedieningshouder

De afbeeldingen in deze handleiding zijn alleen bedoeld als toelichting en kunnen afwijken van het daadwerkelijke uiterlijk van het apparaat. Deze handleiding kan zonder voorafgaande kennisgeving worden gewijzigd ter verbetering.

## B Eenvoudige bediening

- ① Druk op **MODE** om de gewenste stand te selecteren.

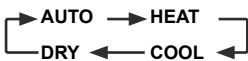

- ② Druk op **OFF/ON** om de werking te starten/stoppen.

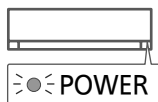

- Let op dat de aanduiding **OFF** wordt weergegeven voor het starten van de unit.

- ③ Stel de gewenste temperatuur in.

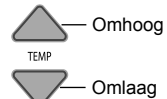

Instellingsbereik:  
16.0 °C ~ 30.0 °C /  
60 °F ~ 86 °F.

- Houd **TEMP** ongeveer 10 seconden ingedrukt, om de temperatuuraanduiding te veranderen in °C of °F.

# Veiligheidsmaatregelen

Houd u aan de volgende instructies zodat persoonlijk letsel, bij u of bij iemand anders, of materiële schade wordt voorkomen: Onjuiste bediening wegens het niet opvolgen van de instructies kan leiden tot letsel of schade, waarvan de ernst wordt geclassificeerd zoals hieronder is aangegeven: Het is niet de bedoeling dat dit apparaat toegankelijk is voor leken.



## Voor een apparaat gevuld met R32 (matig brandbaar koelmiddel).

Als er koelmiddel lekt dat wordt blootgesteld aan een externe ontstekingsbron, ontstaat er brandgevaar.



## WAARSCHUWING

Met dit teken wordt u gewaarschuwd voor de dood of ernstig letsel.



## VOORZICHTIG

Met dit teken wordt u gewaarschuwd voor letsel of schade aan eigendommen.

De op te volgen instructies worden aangeduid met de volgende symbolen:



Dit symbool verwijst naar een handeling die **VERBODEN** is.



Deze symbolen geven **VERPLICHTE** acties aan.

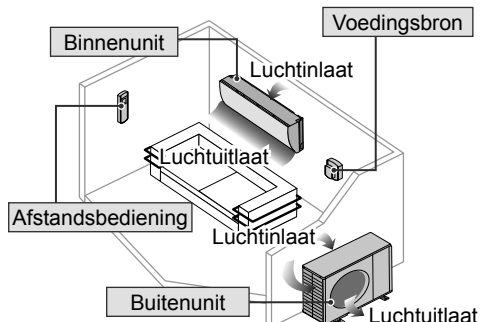

## WAARSCHUWING

### Binnenunit En Buitenunit



Dit apparaat kan worden gebruikt door kinderen vanaf de leeftijd van 8 jaar en door personen met verminderde fysieke, sensorische of mentale capaciteiten, of zonder ervaring of kennis, als dat plaatsvindt onder toezicht of na instructie over het veilig gebruik van het apparaat en zij begrijpen welke risico's er zijn. Kinderen mogen niet met het apparaat spelen. Reiniging en door gebruiker uit te voeren onderhoud mag niet zonder toezicht door kinderen worden uitgevoerd.

Vraag advies aan een geautoriseerde dealer of gespecialiseerde vakman, wanneer de unit schoongemaakt, gerepareerd, geïnstalleerd, verwijderd of opnieuw geïnstalleerd moet worden. Onjuiste installatie en behandeling zal lekkage, een elektrische schok of brand tot gevolg hebben.

Vraag een gekwalificeerde dealer of specialist voor eventueel te gebruiken koelmiddel. Het gebruik van koelmiddelen anders dan aangegeven kan schade aan het product, ongevallen en letsel veroorzaken, enz.





Installeer de unit niet in een ruimte waar explosie- of brandgevaar kan ontstaan. Houdt u zich niet aan deze instructie, dan kan dat brand tot gevolg hebben.

Steek niet uw vingers of een voorwerp in de binnen- of buitenunit van de airconditioner, draaiende delen kunnen letsel veroorzaken.



Raak de buitenunit niet aan tijdens onweer, het zou kunnen leiden tot een elektrische schok.



-  Stel het apparaat niet voor lange tijd direct bloot aan koude lucht. Dit om overmatige afkoeling te vermijden.

Ga niet op het toestel zitten of staan, omdat u eraf zou kunnen vallen. 

## Afstandsbediening

-  Laat peuters en jonge kinderen niet met de afstandsbediening spelen om te voorkomen dat zij de batterijen per ongeluk doorslikken.

## Voedingsbron

-  Voorkom oververhitting of brand, gebruik niet een snoer waarin wijzigingen zijn aangebracht of dat uit meerdere stukken is samengesteld of een verlengsnoer of een snoer van onbekende herkomst.  

Om oververhitting, brand of elektrische schokken te voorkomen:

- Sluit geen andere apparaten aan op hetzelfde stopcontact.
- Bedien het apparaat niet met natte handen.
- Laat geen knikken in het stroomsnoer komen.
- Werk niet met de unit en stop deze ook niet door de stekker in te steken of juist uit te trekken.

-  Als het netsnoer beschadigd is, moet deze door de fabrikant, een onderhoudsmonteur of een vergelijkbaar gekwalificeerd persoon vervangen worden om mogelijk risico te voorkomen.

U wordt ten zeerste geadviseerd de apparatuur te installeren met een differentieelschakelaar of een aardlekschakelaar.

-  Om oververhitting, brand of elektrische schokken te voorkomen:
- Steek de stekker goed in het stopcontact.
  - Men moet het stof op de stekker periodiek afvegen met een droge doek.

Stop met het gebruiken van het roduct, wanneer er een abnormaliteit/storing optreedt en haal de stekker uit het stopcontact of schakel de stroomschakelaar en de circuitbreker uit.

(Risico op rook/brand/elektrische schok) Voorbeelden van abnormaliteit/storing

- De ELCB stopt vaak.
- Men merkt een brandgeur op.
- Er wordt een abnormaal geluid of trilling van de eenheid opgemerkt.
- Er lekt water uit de binnenunit.
- Stroomsnoer of stekker wordt abnormaal heet.
- Ventilatorsnelheid kan niet geregeld worden.
- De eenheid stopt onmiddellijk met werken, zelfs als deze ingeschakeld is om te werken.
- De ventilator stopt niet, zelfs niet als de eenheid stopt met werken.

Neem onmiddellijk contact op met uw plaatselijke leverancier voor onderhoud/reparatie.

-  Deze apparatuur moet worden geaard om te voorkomen dat een elektrische schok of brand ontstaat.

-  Voorkom een elektrische schok door het apparaat uit te schakelen en de stekker uit het stopcontact te trekken:
- Voordat de apparatuur wordt gereinigd of nagezien.
  - Bij langdurige perioden zonder gebruik of
  - Tijdens zware onweersbuien.

# Veiligheidsmaatregelen



## WAARSCHUWING

### Voorzorgsmaatregelen voor een apparaat gevuld met R32

Besteed zorgvuldig aandacht aan de volgende punten bij het gebruik van het apparaat en het omgaan met verschillende koelmiddelen.



Het apparaat moet worden geïnstalleerd en/of gebruikt in een ruimte met een vloeroppervlakte van meer dan  $A_{min}$  ( $m^2$ ) en moet uit de buurt worden gehouden van ontstekingsbronnen zoals hitte/vonken/open vuur, of gevaarlijke gebieden zoals gastoestellen, kooktoestel op gas, leidingsysteem gastoevoer, of elektrische kookapparaten, enz. (zie tabel A in de installatiehandleiding voor  $A_{min}$  ( $m^2$ ))

Let op dat koelmiddel wellicht geen geur heeft. Het is sterk aanbevolen dat er voor brandbaar koelmiddel geschikte gasdetectoren aanwezig zijn die werken en waarschuwen bij lekkage.

Omdat de bedrijfsdruk hoger is dan bij modellen met R22-koelmiddel zijn er enkele speciale leidingen met installatie en speciaal gereedschap nodig. In het bijzonder als een model met R22-koelmiddel wordt vervangen door een model met het nieuwe R32-koelmiddel moeten de normale leidingen en wartelmoeren worden vervangen door leidingen geschikt voor R32 en R410A en de wartelmoeren die op de buitenzijde van de buitenunit zitten. De wartelmoer en leiding geschikt voor R32 die op de zijkant van de buitenunit zitten, kunnen ook voor een R410A-model worden gebruikt.



Modellen die R32- en R410-akoelmiddel gebruiken, hebben een andere schroefdraaddiameter van de vulpoort, zodat per ongeluk vullen met R22 wordt voorkomen en voor de veiligheid. Controleer daarom vooraf. [De schroefdraaddiameter van de vulpoort voor R32 en R410A is 12,7 mm (1/2 inch).]

Wees extra voorzichtig, zodat er geen verontreinigingen (olie, water, enz.) in de leidingen terecht komen.

Zorg daarnaast bij opslag van de leidingen voor een goede afdichting van de opening door deze dicht te knijpen, af te tappen, enz. (Behandeling van R32 is gelijk aan R410A.)

Dit apparaat moet worden opgeslagen in een goed geventileerde ruimte.

Dit apparaat moet worden opgeslagen in een ruimte waar niet doorlopend open vuur en ontstekingsbronnen in gebruik zijn.

Dit apparaat moet worden opgeslagen zodat mechanische beschadigingen worden voorkomen.



Gebruik geen hulpmiddelen om het ontdooiproces te versnellen en gebruik geen andere schoenmaakmiddelen dan door de fabrikant voorgeschreven. Elke ondeugdelijke methode of gebruik van ongeschikt materiaal kan schade aan het product, barsten en ernstig letsel veroorzaken.

Het apparaat staat onder druk, dus probeer het niet te doorboren of te verbranden. Stel het apparaat niet bloot aan hitte, vlammen, vonken of andere ontstekingsbronnen. Anders zou het kunnen exploderen en verwondingen of overlijden veroorzaken.





# VOORZICHTIG

## Binnenunit En Buitenunit



Was de interne unit niet met water, benzeen, thinner of schuurpoeder om schade en roest bij de unit te vermijden.

Deze stoffen mogen niet gebruikt worden voor tere apparatuur, voedsel, dieren, planten, versieringen of andere objecten. Doet u dit wel, dan kan dit leiden tot verslechtering van de kwaliteit.

Voorkom dat een eventuele brand wordt aangewakkerd, gebruik geen apparatuur die brand kan veroorzaken, vóór de luchtuitlaat.

Stel planten of ook huisdieren niet direct bloot aan de luchtstroming om letsel te voorkomen.

Raak de scherpe aluminium vin niet aan, omdat de scherpe delen letsel kunnen veroorzaken.



Schakel de binnenunit niet in wanneer u de vloer in de was zet. Lucht het vertrek goed voordat u de unit inschakelt, wanneer u de vloer in de was hebt gezet.

Installeer de unit niet in ruimten waar een oliedamp of rook hangt om schade aan de unit te voorkomen.

Haal de unit niet uit elkaar om schoon te maken. Hierdoor voorkomt u letsel.

Stap niet op een bank die niet stevig staat. Zo voorkomt men letsel.

Zet geen vaas of object met water op de unit. Water kan de unit binnendringen en de kwaliteit van de isolatie verslechteren. Dit kan tot een elektrische schok leiden.



Open tijdens het gebruik niet voor langere tijd een raam of deur omdat dit inefficiënt stroomverbruik en oncomfortabele temperatuursveranderingen kan veroorzaken.



Voorkom lekkend water door te zorgen dat de aftapslang:  
- Goed aangesloten is,  
- Uit de buurt van dakgoten en containers loopt of,  
- Niet ondergedompeld is in water

Na een lange periode van gebruik of ook gebruik met brandbare apparatuur, moet u de ruimte goed luchten.

Controleer, wanneer u de apparatuur lange tijd hebt gebruikt, dat het installatierek nog in goede staat is, zodat u er zeker van kunt zijn dat de unit niet kan vallen.

## Afstandsbediening



Gebruik geen oplaadbare (Ni-Cd) batterijen. Hierdoor kan de afstandsbediening beschadigd raken.



Om disfunctie of schade aan de afstandsbediening te voorkomen:  
• Verwijder de batterijen indien het apparaat gedurende lange tijd niet zal worden gebruikt.  
• Men moet nieuwe batterijen van hetzelfde type insteken en daarbij de vermelde polariteit volgen.

## Voedingsbron



Trek de stekker niet via het snoer uit het stopcontact, om een elektrische schok te vermijden.

# Het gebruik



Indicator

- POWER (Groen)
- TIMER (Oranje)

## CS-PZ25/35/50TKE



## CS-UZ60TKE



Deze toets wordt in normaalbedrijf niet gebruikt.

Indrukken om de standaardinstelling van de afstandsbediening te herstellen.

## Richting Van De Luchtstroom Aanpassen (CS-PZ25/35/50TKE)



- Verstel de klep niet met de hand.

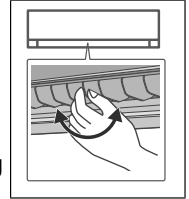

- In horizontale richting is het handmatig instelbaar zoals aangegeven.

## Richting Van De Luchtstroom Aanpassen (CS-UZ60TKE)

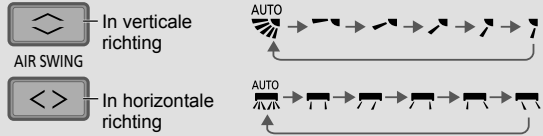

- Verstel de klep niet met de hand.

## Aanpassen van de ventilatorsnelheid



- Op AUTO wordt de snelheid van de binnenventilator automatisch aangepast, in overeenstemming met de bedrijfsmodus.
- Selecteer de laagste ventilatorsnelheid als u geruisarme werking prioriteit wilt geven (■).

## Overschakelen tussen krachtig en rustig

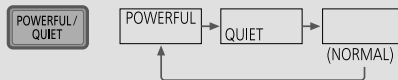

### MET KRACHT: Snel temperatuur bereiken

- Deze functie stopt automatisch na 20 minuten.

### STIL: Genieten van een stille werking

- Deze bedrijfsfunctie reduceert het geruis van de luchtstroom.

## Maximaal comfort terwijl u slaapt

Deze functie zorgt voor een comfortabele omgeving terwijl u slaapt. Het past tijdens de ingeschakelde tijd automatisch de temperatuur aan op het slaappatroon. Het controlelampje van de binnenuit dimt als deze functie ingeschakeld is. Dit gebeurt niet als de helderheid van het controlelampje al gedimd is.

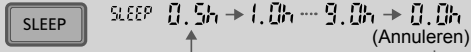

Deze functie is geïntegreerd met de inschakeltimer (0,5, 1, 2, 3, 4, 5, 6, 7, 8 of 9 uur).

- Deze functie kan samen met de timer worden ingesteld. Als dit samen met de UIT-timer wordt gebruikt, krijgt de slaapfunctie prioriteit.
- Kan worden uitgeschakeld door de betreffende knop in te drukken tot 0.0h is bereikt.

## De Timer Instellen

Er zijn 2 stel AAN- en UIT-timers beschikbaar voor het IN- of UIT-schakelen van de unit op verschillende vooraf ingestelde tijdstippen.

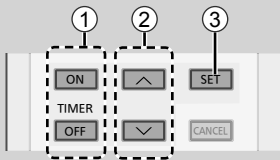

### ① Stel de timer in op ON of OFF

- Bij elke keer indrukken: OFF
- ⓪1 → ⓪2 → Cancel

Voorbeeld:  
UIT om 22:00



### ② Stel de tijd in



### ③ Bevestig



- Druk als u de AAN- of UIT-timer wilt uitschakelen op **ON** of **OFF** en selecteer respectievelijk ⓪1 of ⓪2 en druk daarna op **CANCEL**.
- Als de timer is uitgeschakeld, handmatig of als gevolg van een stroomstoring, kunt u de timer herstellen door **ON** respectievelijk **OFF** te selecteren door op ⓪1 of ⓪2 te drukken en daarna op **SET** te drukken.
- De dichtstbijzijnde timerinstelling wordt weergegeven en wordt in volgorde ingeschakeld.
- De timer-functie baseert op de, op de afstandsbediening ingestelde, uurtijd en wordt, eenmaal geprogrammeerd, dagelijks herhaald. Zie de snelstartgids voor het instellen van de klok.

## Opmerking



- Kan worden geactiveerd in alle standen en kan worden uitgeschakeld door de betreffende knop weer in te drukken.



- Kunnen niet tegelijkertijd worden geselecteerd.

# Meer weten...

## Bedieningsstand

**AUTO** : Bij de selectie van de bedrijfstoestand gaat in het begin het POWER-lampje knipperen.

Het apparaat kiest elke 10 minuten een bedrijfsstand, afhankelijk van de temperatuurinstelling en de kamertemperatuur.

**VERWARMEN** : Het POWER-lampje gaat in de beginfase van deze werking knipperen. Het duurt even voordat de unit opwarmt.

**KOELEN** : Zorgt voor een efficiënte comfortabele koeling zoals u dat wenst.

**DROGEN** : Het apparaat werkt bij lage ventilatorsnelheid om zo voor een aangename koeling te zorgen.

## Temperatuurinstelling voor energiebesparing

Gebruik van de unit binnen het aanbevolen temperatuurbereik kan energie besparen.

**VERWARMEN** : 20.0 °C ~ 24.0 °C / 68 °F ~ 75 °F.

**KOELEN** : 26.0 °C ~ 28.0 °C / 79 °F ~ 82 °F.

## Richting van de luchtstroom

**In de stand KOELEN/DROGEN:**

(CS-PZ25/35/50TKE)

Als AUTO is ingesteld, zwenkt de luchtklep automatisch omhoog of omlaag.

(CS-UZ60TKE)

Als AUTO is ingesteld, zwenkt de luchtklep automatisch naar links of rechts en omhoog of omlaag.

**In de modus VERWARMEN:**

Als AUTO is ingesteld, is de horizontale luchtklep in een vooraf bepaalde positie aangebracht. De verticale luchtklep zwenkt naar links/rechts, als de temperatuur stijgt.

## Automatische herstartfunctie

Als na een stroomstoring de stroom weer wordt hersteld, dan zal de unit na enige tijd automatisch herstarten met de vorige bedrijfstoestand en richting van de luchtstroom.

• Deze functie is niet van toepassing als de TIMER is ingesteld.

## Gebruiksomstandigheden

Gebruik deze airconditioner binnen het volgende temperatuurbereik.

Temperatuur °C (°F)		Binnen		Buiten	
		DBT	WBT	DBT	WBT
KOELEN	Max.	32 (89.6)	23 (73.4)	43 (109.4)	26 (78.8)
	Min.	16 (60.8)	11 (51.8)	5 (41.0)	-
VERWARMEN	Max.	30 (86.0)	-	24 (75.2)	18 (64.4)
	Min.	16 (60.8)	-	-15 (5.0)	-16 (3.2)

DBT: Droge boltemperatuur, WBT: Natte boltemperatuur

# Reinigingsinstructies

Voor optimale prestaties moet het apparaat regelmatig gereinigd worden. Een vuile unit kan storing veroorzaken en mogelijk wordt foutcode "H 99" weergegeven. Vraag advies aan een officiële dealer.

- Schakel de voeding uit en trek de stekker uit het stopcontact, voordat u het apparaat reinigt.
- Raak niet de aluminium vin aan, het scherpe deel kan letsel veroorzaken.
- Gebruik geen benzeen, verdunner of schuurpoeder.
- Gebruik alleen zeep ( $\approx$  pH 7) of milde reinigingsmiddelen voor huishoudelijk gebruik.
- Gebruik geen water dat warmer is dan 40 °C / 104 °F.

## Binnennunit

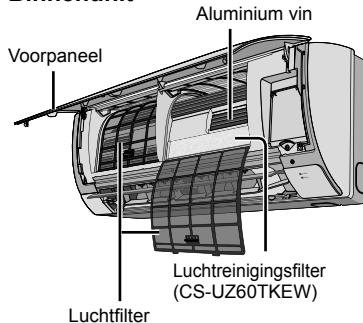

### Binnennunit

Veeg de unit zachtjes af met een zachte, droge doek.



### Buitennunit

Zorg ervoor dat de luchtuitlaat van de buitenunit niet wordt geblokkeerd door gevallen bladeren of sneeuw. Verwijder een eventuele verstopping van de afvoerpijp.

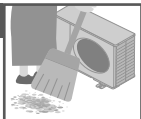

### Luchtreinigingsfilter

- Was/spoel het filter niet met water.
  - Vervang het filter eens per 2 jaar of als het beschadigd is.
- Onderdeelnr.: CZ-SA31P

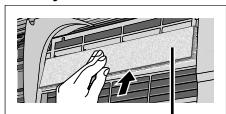

Luchtreinigingsfilter

### Luchtfiler

Eens per 2 weken

- Was/spoel de filters voorzichtig met water om schade aan het oppervlakte van de filters te voorkomen.
- Droog de filters goed in de schaduw, uit de buurt van vuur of direct zonlicht.
- Vervang beschadigde filters.



### Luchtfiler verwijderen Luchtfiler bevestigen

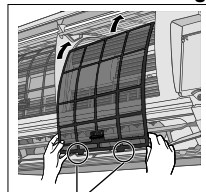
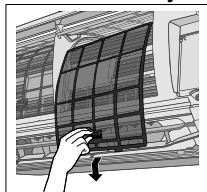

In het apparaat plaatsen

# Reinigingsinstructies

## Voorpaneel

Was het voorzichtig af en droog het.

### Verwijder het voorpaneel

(Voor CS-PZ25/35/50TKE)

(Voor CS-UZ60TKE)

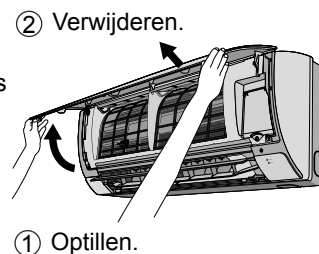
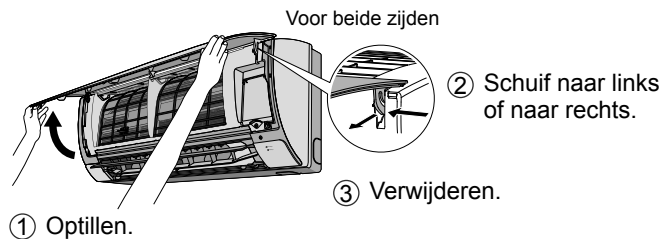

### Goed afsluiten

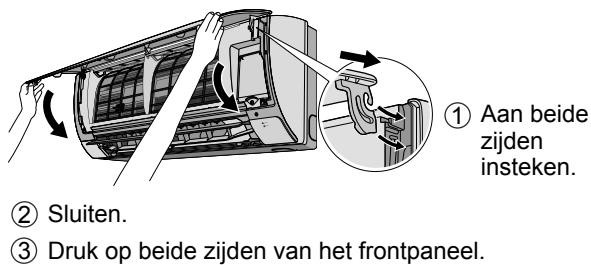

# Problemen oplossen

De volgende symptomen geven niet een defect aan.

Symptoom	Oorzaak
Er komt damp uit de binneneenheid.	• Condensatie door koelproces.
Tijdens werking klinkt er geluid van stromend water.	• Stromend koelmiddel in het apparaat.
De ruimte heeft een vreemde geur.	• Dit is mogelijk een geur van vochtigheid die afkomstig is van de muur, het tapijt, meubels of kleding.
De binnenventilator stopt af en toe wanneer de ventilatorsnelheid is ingesteld op automatisch.	• Zo verdrijft u de omgevingsgeur.
De lucht stroomt zelfs nog verder nadat het bedrijf reeds gestopt is.	• Extractie van de resterende warmte uit de binneneenheid (hoogstens 30 seconden).
Het apparaat begint pas na enkele minuten vertraging nadat het opnieuw is opgestart.	• De vertraging dient ter bescherming van de compressor van de unit.
Er komt water/stoom uit de buitenunit.	• In de leidingen vindt condensatie of verdamping plaats.
TIMER-indicator is altijd aan.	• Nadat de timer is ingesteld, worden de instellingen dagelijks uitgevoerd.
Het POWER-lampje knippert in de stand VERWARMEN zonder toevoer van warme lucht (en gesloten luchtklep).	• De unit staat in de ontdooi-stand (en AIR SWING (Luchtzwenking) is ingesteld op AUTO).
De binnenventilator stopt af en toe tijdens verwarmen.	• Onbedoeld koelen voorkomen.
De POWER-indicator knippert voordat de unit wordt ingeschakeld.	• Dit is een initiële stap tijdens de voorbereiding voor werking wanneer de ON timer is ingeschakeld. Wanneer de ON-timer ingeschakeld is, start het apparaat eventueel (tot 35 minuten) vóór het eigenlijke geprogrammeerde tijdstip, om op tijd de gewenste temperatuur te bereiken.
Krakend geluid tijdens bedrijf.	• Temperatuurveranderingen veroorzaken expansie of contractie van het apparaat.
Stofverzameling op de muur.	• Omwille van de luchtcirculatie of de statische elektriciteit die wordt opgewekt door de airconditioner. Sommige soorten behangpapier verzamelen gemakkelijk stof (u wordt aanbevolen de zone rond de airconditioner regelmatig te reinigen).
Verkleuring van kunststof onderdelen.	• Verkleuring is afhankelijk van het materiaaltype van de kunststof onderdelen en wordt versneld bij blootstelling aan warmte, zonlicht, UV-straling of omgevingsfactoren.
Koeling/Verwarmingscapaciteit is minder bij de laagste instelling voor de ventilatorsnelheid.	• De lage ventilatorsnelheid geeft prioriteit aan geruisarme werking, dus koeling/verwarmingscapaciteit kan minder zijn (afhankelijk van de omstandigheden). Laat de Ventilatorsnelheid toenemen als u de capaciteit wilt laten toenemen.

Controleer het volgende voordat u een onderhoudsmonteur belt.

Symptoom	Controleer
De stand VERWARMEN/KOELEN werkt niet goed.	• Stel de temperatuur correct in. • Sluit alle deuren en ramen. • Maak de filters schoon of vervang ze. • Verwijder elke obstructie bij de lucht in- en uitlatopeningen.
Luidruchtig tijdens werking.	• Controleer of de unit is geïnstalleerd op een helling. • Sluit het voorpaneel correct.
Afstandsbediening werkt niet. (De display is gedimd of het transmissiesignaal is zwak.)	• Plaats de batterijen correct. • Vervang zwakke batterijen.
Het apparaat werkt niet.	• Controleer of de stroomonderbreker ontkoppeld is. • Controleer of de timers zijn ingesteld.
Het apparaat ontvangt geen signaal van de afstandsbediening.	• Controller, of de ontvanger niet geblokkeerd wordt. • Het een en ander fluorescerend licht kan eventueel de signaalzender storen. Vraag advies aan een officiële dealer.

# Problemen oplossen

## Als...

### ■De afstandsbediening ontbreekt of er is een storing opgetreden

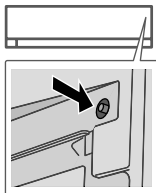

1. Het frontpaneel omhoog brengen.
2. Druk een keer op de knop om het apparaat te gebruiken in de modus AUTO.
3. Druk op de knop en houd deze ingedrukt totdat u 1 pieptoon hoort, laat de knop dan los om de krachtige modus KOELEN te gebruiken.
4. Herhaal stap 3. Druk op de knop en houd deze ingedrukt totdat u 2 pieptonen hoort, laat de knop dan los om de krachtige modus VERWARMEN te gebruiken.
5. Nogmaals op de knop drukken om het apparaat uit te schakelen.

### ■De controlelampjes zijn te helder

- Om het helderheid van het scherm te dimmen kunt u  5 seconden ingedrukt houden.

### ■Uitvoeren van een seizoensinspectie na langdurig buiten gebruik zijn

- Controleer de batterijen van de afstandsbediening.
- Controleer dat er geen belemmering is rond de luchtinlaat en luchtuitlaat.
- Gebruik de AUTO OFF/ON-knop om de modus KOELEN/VERWARMEN te selecteren. Na 15 minuten looptijd is het volgende temperatuurverschil tussen inlaat- en uitlaatlucht normaal:

KOELEN:  $\geq 8^{\circ}\text{C}$  /  $14.4^{\circ}\text{F}$     VERWARMEN:  $\geq 14^{\circ}\text{C}$  /  $25.2^{\circ}\text{F}$

### ■De units zullen langere tijd niet worden gebruikt.

- Schakel de modus VERWARMEN gedurende 2 – 3 uur in. Dit is een manier om vocht dat is achtergebleven in de interne onderdelen grondig te verwijderen en schimmelgroei te voorkomen.
- Schakel de voeding uit en ontkoppel.
- Verwijder de batterijen uit de afstandsbediening.

#### **OMSTANDIGHEDEN WAARIN U HULP MOET INROEPEN**

SCHAKEL DE STROOMTOEVOER UIT EN TREK DE STEKKER UIT HET STOPCONTACT en raadpleeg een bevoegde handelaar, onder de volgende omstandigheden:

- Een abnormaal lawaai tijdens de werking.
- Water of vreemde deeltjes zijn in de afstandsbediening binnengedrongen.
- Er lekt water uit de binneneenheid.
- De zekering springt regelmatig uit.
- De stroomdraad wordt onnatuurlijk warm.
- De schakelaars of knoppen werken niet zoals het hoort.



## Opvragen van foutcodes

Gebruik de afstandsbediening om de foutcode op te vragen, als de unit stopt en het controlelampje van de TIMER knippert.

- ① Houd de knop 5 seconden ingedrukt
- ② Houd de knop ingedrukt totdat u een piepton hoort en noteer de foutcode
- ③ Druk 5 seconden lang op de knop om de controle te stoppen
- ④ Schakel de eenheid uit en deel de foutcode mee aan de geautoriseerde leverancier

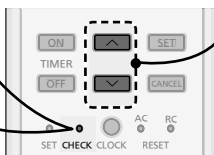

- Bij bepaalde fouten moet u, als er 4 pieptonen klinken bij het opstarten, de unit opnieuw opstarten met beperkte functies.

Weergave diagnose	Afwijking/beveiligingssysteem
H 00	Geen storing in het geheugen
H 11	Afwijkende communicatie binnen-/buitenunit
H 12	Capaciteit binnenunit niet afgestemd
H 14	Afwijking temperatuursensor luchtinlaat binnenunit
H 15	Afwijking temperatuursensor compressor buitenunit
H 16	Afwijking transformator buitenunit
H 19	Mechanisme ventilatormotor binnenunit geblokkeerd
H 21	Afwijking in werking vlotterschakelaar binnenunit
H 23	Afwijking temperatuursensor 1 warmtewisselaar binnenunit
H 24	Afwijking temperatuursensor 2 warmtewisselaar binnenunit
H 25	Afwijking ionisatieapparaat binnenunit
H 27	Afwijking luchttemperatuursensor buitenunit
H 28	Afwijking temperatuursensor warmtewisselaar buitenunit
H 30	Afwijking temperatuursensor afvoerleiding buitenunit
H 32	Afwijking temperatuursensor 2 warmtewisselaar buitenunit
H 33	Afwijking verkeerde verbinding binnen-/buitenunit
H 34	Afwijking temperatuursensor warmtegeleider buitenunit
H 35	Afwijking tegenstroming water binnen-/buitenunit
H 36	Afwijking temperatuursensor gasleiding buitenunit

Weergave diagnose	Afwijking/beveiligingssysteem
H 37	Afwijking temperatuursensor vloeistofleiding buitenunit
H 38	Niet afgestemde binnen-/buitenunit (merkcode)
H 39	Afwijkende unit of stand-byunits binnen
H 41	Afwijkende aansluiting bedrading of leidingen
H 59	Afwijking eco-sensor
H 64	Afwijking hogedruksensor buitenunit
H 67	Afwijking nanoe
H 70	Afwijking lichtsensor
H 97	Mechanisme ventilatormotor buitenunit geblokkeerd
H 98	Beveiliging hoge druk binnenunit
H 99	Vorstbescherming binnenunit
F 11	Afwijking schakeling 4-wegklep
F 17	Afwijking bevriezing stand-byunit binnen
F 90	Beveiliging circuit vermogensfactorcorrectie
F 91	Afwijking koelcircuit
F 93	Afwijkende omwenteling compressor buitenunit
F 94	Overschootbeveiliging uitlaatdruk compressor
F 95	Hogedrukbeveiliging koeling buitenunit
F 96	Oververhittingsbeveiliging voedingstransistormodule
F 97	Oververhittingsbeveiliging compressor
F 98	Beveiliging totale stroom
F 99	Piekdetectie gelijkstroom (DC) buitenunit

## Information for Users on Collection and Disposal of Old Equipment and Used Batteries



These symbols on the products, packaging, and/or accompanying documents mean that used electrical and electronic products and batteries should not be mixed with general household waste.

For proper treatment, recovery and recycling of old products and used batteries, please take them to applicable collection points, in accordance with your national legislation.

By disposing of these products and batteries correctly, you will help to save valuable resources and prevent any potential negative effects on human health and the environment which could otherwise arise from inappropriate waste handling.

For more information about collection and recycling of old products and batteries, please contact your local municipality, your waste disposal service or the point of sale where you purchased the items.

Penalties may be applicable for incorrect disposal of this waste, in accordance with national legislation.



### **For business users in the European Union**

If you wish to discard electrical and electronic equipment, please contact your dealer or supplier for further information.



### **[Information on Disposal in other Countries outside the European Union]**

These symbols are only valid in the European Union. If you wish to discard these items, please contact your local authorities or dealer and ask for the correct method of disposal.

**Pb**

### **Note for the battery symbol (bottom two symbol examples):**

This symbol might be used in combination with a chemical symbol. In this case it complies with the requirement set by the Directive for the chemical involved.

## **Avis aux utilisateurs concernant la collecte et l'élimination des piles et des appareils électriques et électroniques usagés**



Apposé sur le produit lui-même, sur son emballage, ou figurant dans la documentation qui l'accompagne, ce pictogramme indique que les piles et appareils électriques et électroniques usagés doivent être séparés des ordures ménagères.

Afin de permettre le traitement, la valorisation et le recyclage adéquats des piles et des appareils usagés, veuillez les porter à l'un des points de collecte prévus, conformément à la législation nationale en vigueur.

En éliminant piles et appareils usagés conformément à la réglementation en vigueur, vous contribuez à prévenir le gaspillage de ressources précieuses ainsi qu'à protéger la santé humaine et l'environnement contre les effets potentiellement nocifs d'une manipulation inappropriée des déchets.

Pour de plus amples renseignements sur la collecte et le recyclage des piles et appareils usagés, veuillez vous renseigner auprès de votre mairie, du service municipal d'enlèvement des déchets ou du point de vente où vous avez acheté les articles concernés.

Le non-respect de la réglementation relative à l'élimination des déchets est passible d'une peine d'amende.



### **Pour les utilisateurs professionnels au sein de l'Union européenne**

Si vous souhaitez vous défaire de pièces d'équipement électrique ou électronique, veuillez vous renseigner directement auprès de votre détaillant ou de votre fournisseur.



### **[Information relative à l'élimination des déchets dans les pays extérieurs à l'Union européenne]**

Ce pictogramme n'est valide qu'à l'intérieur de l'Union européenne. Pour connaître la procédure applicable dans les pays hors Union Européenne, veuillez vous renseigner auprès des autorités locales compétentes ou de votre distributeur.

**Pb**

### **Note relative au pictogramme à apposer sur les piles (voir les 2 exemples ci-contre) :**

Le pictogramme représentant une poubelle sur roues barrée d'une croix est conforme à la réglementation. Si ce pictogramme est combiné avec un symbole chimique, il remplit également les exigences posées par la Directive relative au produit chimique concerné.

## Información para Usuarios sobre la Recolección y Eliminación de aparatos viejos y baterías usadas



Estos símbolos en los productos, embalajes y/o documentos adjuntos, significan que los aparatos eléctricos y electrónicos y las baterías no deberían ser mezclados con los desechos domésticos.

Para el adecuado tratamiento, recuperación y reciclaje de los productos viejos y pilas y baterías usadas llévelos a los puntos de recogida de acuerdo con su legislación nacional.

Al desechar estos aparatos y baterías correctamente, Usted estará ayudando a preservar recursos valiosos y a prevenir cualquier potencial efecto negativo sobre la salud de la humanidad y el medio ambiente que, de lo contrario, podría surgir de un manejo inapropiado de los residuos.

Para mayor información sobre la recuperación y el reciclado de aparatos y baterías viejas, por favor, contacte con su comunidad local, su servicio de eliminación de residuos o al comercio donde adquirió estos aparatos.

Podrán aplicarse penas por la eliminación incorrecta de estos residuos, de acuerdo a la legislación nacional.



### **Para usuarios empresariales en la Unión Europea**

Si usted desea desechar aparatos eléctricos y electrónicos, por favor contacte con su distribuidor o proveedor a fin de obtener mayor información.

### **[Información sobre la Eliminación en otros Países fuera de la Unión Europea]**



Estos símbolos sólo son válidos dentro de la Unión Europea. Si desea desechar estos objetos, por favor contacte con sus autoridades locales o distribuidor y consulte por el método correcto de eliminación.

**Pb**

### **Nota sobre el símbolo de la batería (abajo, dos ejemplos de símbolos):**

Este símbolo puede ser usado en combinación con un símbolo químico. En este caso, el mismo cumple con los requerimientos establecidos por la Directiva para los productos químicos involucrados.

## Benutzerinformation zur Sammlung und Entsorgung von veralteten Geräten und benutzten Batterien



Diese Symbole auf den Produkten, Verpackungen und/oder Begleiddokumenten bedeuten, dass benutzte elektrische und elektronische Produkte und Batterien nicht in den allgemeinen Hausmüll gegeben werden sollen.

Bitte führen Sie alte Produkte und verbrauchte Batterien zur Behandlung, Aufarbeitung bzw. zum Recycling gemäß den gesetzlichen Bestimmungen den zuständigen Sammelpunkten zu.

Indem Sie diese Produkte und Batterien ordnungsgemäß entsorgen, helfen Sie dabei, wertvolle Ressourcen zu schützen und eventuelle negative Auswirkungen auf die menschliche Gesundheit und die Umwelt zu vermeiden, die anderenfalls durch eine unsachgemäße Abfallbehandlung auftreten können.

Wenn Sie ausführlichere Informationen zur Sammlung und zum Recycling alter Produkte und Batterien wünschen, wenden Sie sich bitte an Ihre örtlichen Verwaltungsbehörden, Ihren Abfallentsorgungsdienstleister oder an die Verkaufseinrichtung, in der Sie die Gegenstände gekauft haben.

Gemäß Landesvorschriften können wegen nicht ordnungsgemäßer Entsorgung dieses Abfalls Strafgeelder verhängt werden.



### **Für geschäftliche Nutzer in der Europäischen Union**

Wenn Sie elektrische oder elektronische Geräte entsorgen möchten, wenden Sie sich wegen genauerer Informationen bitte an Ihren Händler oder Lieferanten.

### **[Informationen zur Entsorgung in Ländern außerhalb der Europäischen Union]**



**Pb**

Diese Symbole gelten nur innerhalb der Europäischen Union. Wenn Sie solche Gegenstände entsorgen möchten, erfragen Sie bitte bei den örtlichen Behörden oder Ihrem Händler, welches die ordnungsgemäße Entsorgungsmethode ist.

### **Hinweis zum Batteriesymbol (unten zwei Symbolbeispiele):**

Dieses Symbol kann in Kombination mit einem chemischen Symbol verwendet werden. In diesem Fall erfüllt es die Anforderungen derjenigen Richtlinie, die für die betreffende Chemikalie erlassen wurde.

## Informazioni per gli utenti sulla raccolta e l'eliminazione di vecchie apparecchiature e batterie usate



Questi simboli sui prodotti, sull'imballaggio, e/o sulle documentazioni o manuali accompagnanti i prodotti indicano che i prodotti elettrici, elettronici e le batterie usate non devono essere buttati nei rifiuti domestici generici.

Per un trattamento adeguato, recupero e riciclaggio di vecchi prodotti e batterie usate, vi preghiamo di portarli negli appositi punti di raccolta, secondo la legislazione vigente nel vostro paese.

Smaltendo correttamente questi prodotti e le batterie, contribuirete a salvare importanti risorse e ad evitare i potenziali effetti negativi sulla salute umana e sull'ambiente che altrimenti potrebbero verificarsi in seguito ad un trattamento inappropriato dei rifiuti.

Per ulteriori informazioni sulla raccolta e sul riciclaggio di vecchi prodotti e batterie, vi preghiamo di contattare il vostro comune, i vostri operatori per lo smaltimento dei rifiuti o il punto vendita dove avete acquistato gli articoli.

Sono previste e potrebbero essere applicate sanzioni qualora questi rifiuti non siano stati smaltiti in modo corretto ed in accordo con la legislazione nazionale.



### **Per utenti commerciali nell'Unione Europea**

Se desiderate eliminare apparecchiature elettriche ed elettroniche, vi preghiamo di contattare il vostro commerciante od il fornitore per maggiori informazioni.

### **[Informazioni sullo smaltimento rifiuti in altri Paesi fuori dall'Unione Europea]**



Questi simboli sono validi solo all'interno dell'Unione Europea. Se desiderate smaltire questi articoli, vi preghiamo di contattare le autorità locali od il rivenditore ed informarvi sulle modalità per un corretto smaltimento.

**Pb**

### **Nota per il simbolo delle batterie (esempio con simbolo chimico riportato sotto il simbolo principale):**

Questo simbolo può essere usato in combinazione con un simbolo chimico; in questo caso è conforme ai requisiti indicati dalla Direttiva per il prodotto chimico in questione.

## Informatie voor gebruikers betreffende het verzamelen en verwijderen van oude uitrustingen en lege batterijen



Deze symbolen op de producten, verpakkingen, en/of begeleidende documenten betekenen dat gebruikte elektrische en elektronische producten en batterijen niet met het algemene huishoudelijke afval gemengd mogen worden.

Voor een juiste verwerking, hergebruik en recycling van oude producten en batterijen, gelieve deze in te leveren bij de desbetreffende inleverpunten in overeenstemming met uw nationale wetgeving.

Door deze producten en batterijen correct te verwijderen draagt u uw steentje bij tot het beschermen van waardevolle middelen en tot de preventie van potentiële negatieve effecten op de gezondheid van de mens en op het milieu die anders door een onvakkundige afvalverwerking zouden kunnen ontstaan.

Voor meer informatie over het verzamelen en recyclen van oude producten en batterijen, gelieve contact op te nemen met uw plaatselijke gemeente, uw afvalverwijderingsdiensten of de winkel waar u de goederen gekocht hebt.

Voor een niet-correcte verwijdering van dit afval kunnen boetes opgelegd worden in overeenstemming met de nationale wetgeving.



### **Voor zakengebruikers in de Europese Unie**

Indien u elektrische en elektronische uitrusting wilt verwijderen, neem dan contact op met uw dealer voor meer informatie.

### **[Informatie over de verwijdering in andere landen buiten de Europese Unie]**



**Pb**

Deze symbolen zijn enkel geldig in de Europese Unie. Indien u wenst deze producten te verwijderen, neem dan contact op met uw plaatselijke autoriteiten of dealer, en vraag informatie over de correcte wijze om deze producten te verwijderen.

### **Opmerking over het batterijensymbool (beneden twee voorbeelden):**

Dit symbool kan gebruikt worden in verbinding met een chemisch symbool. In dat geval wordt de eis, vastgelegd door de Richtlijn voor de betrokken chemische producten vervuld.

## Panasonic Corporation

1006 Kadoma, Kadoma City,  
Osaka, Japan

Website: <http://www.panasonic.com>

© Panasonic Corporation 2016

Printed in Malaysia

Authorised representative in EU Panasonic Testing Centre Panasonic Marketing Europe GmbH Winsbergring 15, 22525 Hamburg, Germany
---

**ACXF55-05830**  
PC1116-0