

Panasonic®

Bedienungsanleitung
Mode d'emploi
Istruzioni per l'uso
Käyttöohjeet

Kompakt-Stereoanlage
Système Stéréo Compact
Impianto stereo compatto
Kompakti stereojärjestelmä

Model No. SC-HC397
SC-HC395



Wir möchten Ihnen dafür danken, dass Sie sich für dieses Gerät entschieden haben. Bitte lesen Sie diese Anleitung vor der Inbetriebnahme dieses Produkts aufmerksam durch, und bewahren Sie dieses Handbuch für spätere Bezugnahme griffbereit auf.

La ringraziamo dell'acquisto di questo prodotto. Leggere attentamente queste istruzioni prima di utilizzare il presente prodotto, e conservare questo manuale per usi futuri.

Montageanleitung (→ 2, 19 und 20)

Die Installation muss durch einen Fachmann erfolgen.

Lesen Sie vor dem Beginn der Arbeiten diese Montageanleitung und die Bedienungsanleitung sorgfältig durch, um eine fachmännische Ausführung zu gewährleisten.

(Bitte bewahren Sie diese Anleitung auf. Sie werden sie für die Wartung wieder benötigen, oder wenn sie das Gerät an einem anderen Ort einbauen möchten.)

Istruzioni per l'installazione incluse (→ 42, 59 e 60)

Per l'installazione occorre rivolgersi a uno specialista qualificato.

Per una installazione corretta, prima di iniziare il lavoro leggere attentamente queste istruzioni e le istruzioni per l'uso.

(Conservare queste istruzioni. Possono essere necessarie quando si eseguono operazioni di manutenzione o si sposta l'unità.)

Merci d'avoir porté votre choix sur cet appareil. Veuillez lire attentivement les présentes instructions avant d'utiliser ce produit, et conserver ce manuel pour utilisation ultérieure.

Kiitos, että ostit tämän tuotteen. Lue nämä ohjeet huolellisesti ennen tämän tuotteen käyttämistä ja säilytä tämä käsikirja tulevaa tarvetta varten.

Instructions d'installation incluse (→ 22, 39 et 40)

Le travail d'installation devra être effectué par un installateur qualifié.

Avant de commencer le travail, lisez attentivement ces instructions d'installation et le mode d'emploi pour être sûr que l'installation est effectuée correctement.

(Veuillez conserver ces instructions. Vous pourrez en avoir besoin pour l'entretien ou le déplacement de l'appareil.)

Sisältyvät asennusohjeet (→ 62, 79 ja 80)

Asennus on annettava tehtäväksi ammattitaitoiselle asentajalle.

Ennen työn aloittamista lue huolellisesti nämä asennusohjeet ja käyttöohjeet, jotta taataan asennuksen oikea suorittaminen.

(Säilytä nämä ohjeet. Saatat tarvita niitä, kun suoritetaan huoltotoimenpiteitä tai laite siirretään.)

DEUTSCH

FRANÇAIS

ITALIANO

SUOMI

Sicherheitsmaßnahmen

WARNUNG

Gerät

- Zur Reduzierung der Gefahr von Brand, elektrischem Schlag und Beschädigung:
 - Setzen Sie dieses Gerät weder Regen, noch Feuchtigkeit, Tropfen oder Spritzern aus.
 - Stellen Sie keine mit Flüssigkeiten gefüllten Gefäße, wie Vasen, auf dieses Gerät.
 - Ausschliesslich das empfohlene Zubehör verwenden.
 - Entfernen Sie die Abdeckungen nicht.
 - Reparieren Sie dieses Gerät nicht selbst. Wenden Sie sich zur Wartung an qualifiziertes Kundendienstpersonal.
 - Lassen Sie keine Gegenstände aus Metall in dieses Gerät fallen.
 - Stellen Sie keine schweren Gegenstände auf dieses Gerät.

Netzkabel

- Zur Reduzierung der Gefahr von Brand, elektrischem Schlag und Beschädigung:
 - Gewährleisten Sie, dass die Spannung der Stromversorgung dem auf diesem Gerät angegebenen Wert entspricht.
 - Fügen Sie den Netzstecker vollständig in die Steckdose ein.
 - Ziehen Sie nicht an der Leitung, knicken Sie sie nicht und stellen Sie keine schweren Gegenstände darauf.
 - Fassen Sie den Stecker nicht mit nassen Händen an.
 - Fassen Sie den Stecker beim Herausziehen an seinem Korpus an.
 - Verwenden Sie keinen Netzstecker und keine Steckdose, die beschädigt sind.
- Der Netzstecker ist das trennende Gerät. Installieren Sie dieses Gerät so, dass der Netzstecker sofort aus der Wandsteckdose gezogen werden kann.

ACHTUNG

Gerät

- Dieses Gerät verwendet einen Laser. Der Gebrauch von Steuerungen oder Einstellungen bzw. das Ausführen von anderen Vorgängen, als denen hier angegebenen, kann zu einer gefährlichen Belastung durch Strahlungen führen.
- Stellen Sie keine Quellen offener Flammen, z.B. brennende Kerzen, auf das Gerät.
- Dieses Gerät kann beim Betrieb Hochfrequenzstörungen auffangen, die durch die Benutzung von Mobiltelefonen verursacht werden. Sollte eine solche Störung festgestellt werden, sollte das Handy in größerer Entfernung zu diesem Gerät betrieben werden.
- Dieses Gerät ist für den Betrieb in Ländern mit gemässigtem Klima bestimmt.

Aufstellung

- Stellen Sie dieses Gerät auf eine ebene Oberfläche.
- Zur Reduzierung der Gefahr von Brand, elektrischem Schlag und Beschädigung:
 - Installieren oder positionieren Sie dieses Gerät nicht in einem Bücherregal, Einbauschränk oder einem sonstigen engen Raum. Stellen Sie eine gute Belüftung des Gerätes sicher.
 - Achten Sie darauf, die Entlüftungsschlitze des Gerätes nicht durch Gegenstände aus Papier oder Stoff zu blockieren, z.B. Zeitungen, Tischdecken und Vorhänge.
 - Setzen Sie dieses Gerät keinem direkten Sonnenlicht, hohen Temperaturen, starker Feuchtigkeit und übermäßigen Erschütterungen aus.

Batterie

- Explosionsgefahr bei falschem Anbringen der Batterie. Ersetzen Sie die Batterie nur durch den vom Hersteller empfohlenen Typ.
- Der Missbrauch der Batterien kann zu einem Auslaufen von Elektrolyt und einem Brand führen.
 - Entfernen Sie die Batterien, wenn Sie die Fernbedienung über längere Zeit nicht benutzen. Bewahren Sie sie an einem kühlen, dunklen Ort auf.
 - Niemals starker Hitze oder offenem Feuer aussetzen.
 - Lassen Sie die Batterie(n) nie längere Zeit in einem Auto mit geschlossenen Türen und Fenstern zurück, das direkter Sonneneinstrahlung ausgesetzt ist.
 - Nehmen Sie die Batterien nicht auseinander, und schließen Sie sie nicht kurz.
 - Laden Sie Alkali- oder Manganbatterien nicht wieder auf.
 - Verwenden Sie keine Batterien mit teilweise abgelöstem Mantel.
- Wenden Sie sich zur Entsorgung der Batterien an die lokalen Behörden oder erfragen Sie die richtige Vorgehensweise zur Entsorgung.

Produktidentifikationszeichen befindet sich auf der Geräteunterseite.

CE1177

Konformitätserklärung

"Panasonic Corporation" bestätigt hiermit, dass dieses Produkt den grundlegenden Anforderungen und den weiteren zutreffenden Vorgaben der Richtlinie 1999/5/EC entspricht.

Kunden können eine Kopie der Original-Konformitätserklärung zu unseren R&TTE-Produkten von unserem KE-Server herunterladen: <http://www.doc.panasonic.de>
Kontaktadresse des zugelassenen Vertragsbüros:
Panasonic Marketing Europe GmbH,
Panasonic Testing Centre, Winsbergring 11, 22525
Hamburg, Deutschland

Inhaltsverzeichnis

Sicherheitsmaßnahmen	2
Zubehör	3
Fernbedienungsanleitung	4
Anschlüsse.....	5
Einsetzen von Medien	6
Betrieb von Bluetooth®.....	7
Steuerungen der Medienwiedergabe	9
SC-HC397 Sie hören DAB/DAB+	10
FM-Radio hören	12
Sound-Anpassung	13
Uhr und Timer	13
Sonstige.....	14
Fehlerbehebung.....	15
Pflege des Geräts und der Medien	17
Über Bluetooth®	18
Abspielbare Medien.....	18
Lizenzen.....	18
Wandmontage des Geräts (optional)	19
Technische Daten	21

Zubehör

Überprüfen Sie bitte das mitgelieferte Zubehör vor Inbetriebnahme des Geräts.

- 1 Fernbedienung**
(N2QAYB000944)
- 1 Batterie für die Fernbedienung**
- 1 Netzkabel**

- SC-HC397**
1 DAB-Zimmerantenne



- SC-HC395**
1 UKW-Zimmerantenne



Zubehör zur Wandmontage

- 1 Sicherheitsvorrichtung** **2 Wandhalterungen**

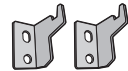
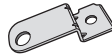

- 1 Schraube**



- Das Netzkabel darf nicht für andere Geräte benutzt werden.
- Stand der in dieser Bedienungsanleitung aufgeführten Produktnummern ist November 2015. Änderungen vorbehalten.

Hinweise zu Beschreibungen in dieser Bedienungsanleitung

- Seitenverweise werden dargestellt als "→ ○○".
- Wenn nicht anders angegeben, werden die Bedienvorgänge unter Verwendung der Fernbedienung beschrieben.
- Diese Bedienungsanleitung betrifft die Modelle SC-HC397 und SC-HC395. Soweit nicht anders angegeben, zeigen die Abb. in dieser Anleitung das Modell SC-HC397.
- SC-HC397** : bedeutet, dass die entsprechende Funktion nur auf das Modell SC-HC397 zutrifft.
- SC-HC395** : bedeutet, dass die entsprechende Funktion nur auf das Modell SC-HC395 zutrifft.

Entsorgung von Altgeräten und Batterien Nur für die Europäische Union und Länder mit Recyclingsystemen



Dieses Symbol, auf den Produkten, der Verpackung und/oder den Begleitdokumenten, bedeutet, dass gebrauchte elektrische und elektronische Produkte sowie Batterien nicht in den allgemeinen Hausmüll gegeben werden dürfen.

Bitte führen Sie alte Produkte und verbrauchte Batterien zur Behandlung, Aufarbeitung bzw. zum Recycling gemäß den gesetzlichen Bestimmungen den zuständigen Sammelpunkten zu. Indem Sie diese Produkte und Batterien ordnungsgemäß entsorgen, helfen Sie dabei, wertvolle Ressourcen zu schützen und eventuelle negative Auswirkungen auf die menschliche Gesundheit und die Umwelt zu vermeiden.

Für mehr Informationen zu Sammlung und Recycling, wenden Sie sich bitte an Ihren örtlichen Abfallentsorgungsdienstleister. Gemäß Landesvorschriften können wegen nicht ordnungsgemäßer Entsorgung dieses Abfalls Strafgeelder verhängt werden.



Hinweis für das Batteriesymbol (Symbol unten):

Dieses Symbol kann in Kombination mit einem chemischen Symbol abgebildet sein. In diesem Fall erfolgt dieses auf Grund der Anforderungen derjenigen Richtlinien, die für die betreffende Chemikalie erlassen wurden.

Fernbedienungsanleitung

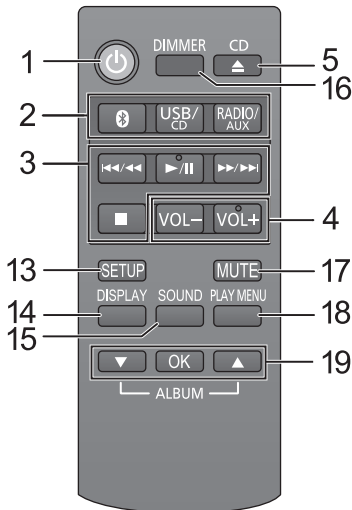
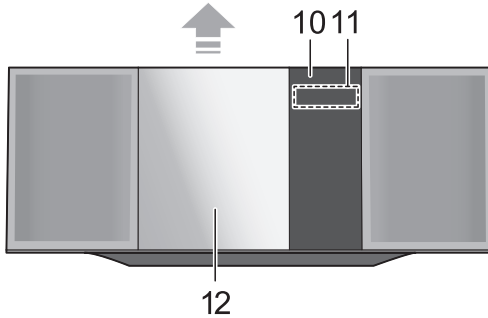
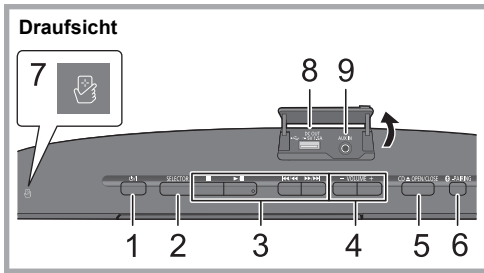

- 1 **Bereitschafts-/Ein-Schalter (⏻/⏻)**
Drücken Sie diese Taste, um das Gerät ein- oder in den Stand-by-Modus zu schalten.
Auch im Stand-by-Modus verbraucht das Gerät eine geringe Menge Strom.
- 2 **Auswählen der Audioquelle**
Auf diesem Gerät:
"CD" → "BLUETOOTH" → "USB"
↑
"AUX" ← "FM" ← ("DAB+")*
Auf der Fernbedienung:
[Ⓜ]: "BLUETOOTH"
[USB/CD]: "CD" ↔ "USB"
[RADIO/AUX]: ("DAB+")* → "FM"
↑
"AUX" ←
- 3 **Steuertasten für grundlegende Wiedergabefunktionen**
- 4 **Anpassen der Lautstärke (0 (min) bis 50 (max))**
- 5 **Öffnen oder Schließen des Einschubfachs**
- 6 **Bluetooth® Kopplungstaste**
 - Drücken Sie diese Taste, um "BLUETOOTH" als Audioquelle zu wählen.
 - Drücken und halten Sie diese Taste, um den Kopplungsmodus einzugeben (→ 7) oder ein Bluetooth®-Gerät auszuschalten (→ 8).
- 7 **NFC-Touch-Bereich (→ 7)**
- 8 **Port für USB-Geräte/DC OUT-Anschluss (→ 8)**
- 9 **AUX IN Buchse (→ 5)**
- 10 **Fernbedienungs-Signalsensor**
Abstand: Max. 7 m direkt von der Vorderseite
Winkel: Ca. 30° links und rechts
- 11 **Display**
- 12 **Einschubfach**
- 13 **Betreten des Setup-Menüs**
- 14 **Ändern Sie die angezeigten Informationen.**
- 15 **Betreten des Sound-Menüs**
- 16 **Dimmen Sie das Display.**
Drücken Sie die Taste erneut, um den Vorgang rückgängig zu machen.
- 17 **Stummschalten des Tons**
Drücken Sie die Taste erneut, um den Vorgang rückgängig zu machen. "MUTE" wird auch rückgängig gemacht, wenn die Lautstärke geregelt oder das Gerät ausgeschaltet wird.
- 18 **Betreten des Wiedergabemenüs**
- 19 **Auswahl/OK**

* Nur verfügbar für **SC-HC397**

■ Verwendung der Fernbedienung

Legen Sie die Batterie so ein, dass die Pole (+ und -) mit denen in der Fernsteuerung übereinstimmen. Auf den Fernbedienungs-Signalsensor an diesem Gerät richten.

- Um Interferenzen zu vermeiden, stellen Sie keine Objekte vor den Signalsensor.

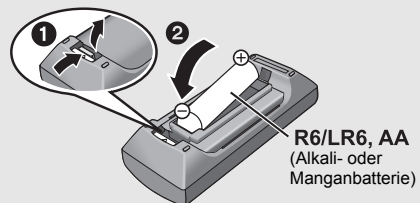

Anschlüsse

1 Schließen Sie die Antenne an.

SC-HC397

Dieses Gerät kann DAB/DAB+- und FM-Sender mit der DAB-Antenne empfangen.

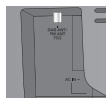

Darauf achten, die Mutter fest anzuziehen.

Klebstreifen (nicht mitgeliefert)

DAB-Innenantenne (mitgeliefert)

SC-HC395

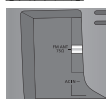

Klebstreifen (nicht mitgeliefert)

UKW-Zimmerantenne (mitgeliefert)

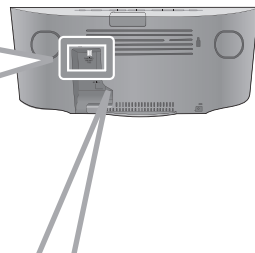

2 Das Netzkabel anschließen, nachdem alle anderen Anschlüsse hergestellt wurden.

Dieses Gerät verbraucht auch etwas Strom (→ 21), wenn es ausgeschaltet ist.

- Ziehen Sie im Interesse der Energieeinsparung, den Stecker aus der Netzsteckdose, wenn Sie dieses Gerät für längere Zeit nicht verwenden.

An eine Netzsteckdose



Netzkabel (mitgeliefert)



- Diese Lautsprecher haben keine magnetische Abschirmung. Stellen Sie sie nicht neben ein Fernsehgerät, einen Computer oder andere magnetische Geräte.
- Kleben Sie die Antenne mit Klebeband in einer Position an die Wand oder Säule, in der die wenigsten Interferenzen auftreten.
- **SC-HC397** Wenn der Radioempfang schlecht ist, verwenden Sie eine DAB-Außenantenne (nicht mitgeliefert).
- **SC-HC395** Wenn der Radioempfang schlecht ist, verwenden Sie eine FM-Außenantenne mit Anschluss vom rechteckigen Typ (nicht mitgeliefert).

Anschließen externer Musikgeräte

1 Schließen Sie ein externes Musikgerät mit einem Audiokabel (nicht mitgeliefert) an.

- Steckertyp: Ø3,5 mm Stereo

2 Drücken Sie wiederholt [RADIO/AUX] zur Auswahl von "AUX" und starten Sie die Wiedergabe auf dem verbundenen Gerät.

Um die Eingangsstufe des externen Geräts auszuwählen

- 1 Während Sie sich im "AUX"-Modus befinden, drücken Sie wiederholt [SOUND], um "INPUT LEVEL" auszuwählen.
- 2 Drücken Sie [▲, ▼] zur Auswahl von "NORMAL" oder "HIGH" und drücken Sie dann [OK].
 - Die werksseitige Standardeinstellung ist "NORMAL".

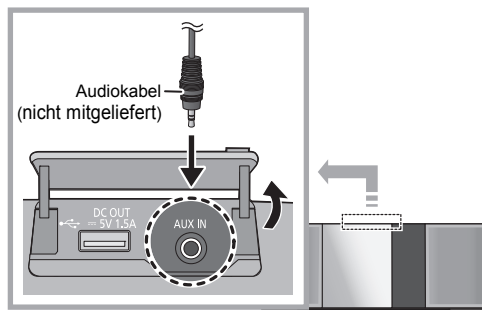

- Um die Klangverzerrung zu verbessern, wenn "HIGH" ausgewählt ist, wählen Sie "NORMAL".
- Schalten Sie zur Reduzierung des Eingangssignals den Equalizer aus oder verringern Sie die Lautstärke des externen Geräts. Ein zu starkes Eingangssignal führt zu Tonverzerrungen.
- Detaillierte Informationen finden Sie in der Bedienungsanleitung des Geräts.

Einsetzen von Medien

■ Anschluss eines USB-Geräts

- Setzen Sie das USB-Gerät direkt ein. Verwenden Sie kein USB-Verlängerungskabel.
- Bitte trennen Sie das USB-Gerät, wenn Sie es nicht mehr verwenden.
- Bevor Sie das USB-Gerät entfernen, wählen Sie eine andere Quelle als "USB" aus.

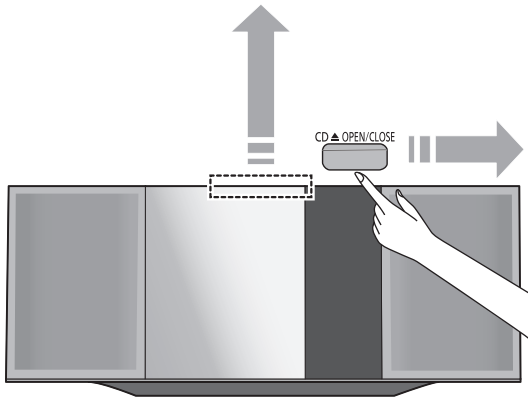
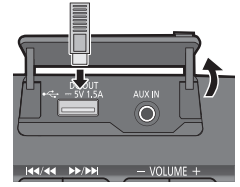

■ Einlegen einer CD

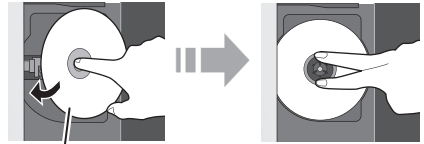

Die Seite des Etiketts

- Neigen Sie die Disc so, dass sie nicht das Einschubfach berührt.
- Das Einschubfach nicht manuell öffnen.

■ Aufladung eines Geräts

Die Aufladung beginnt, wenn ein Gerät (Nennwert: 5 V/1,5 A) an die DC OUT-Klemme dieses Geräts angeschlossen ist.

- 1 Schalten Sie das Gerät ein.
- 2 Schließen Sie ein Gerät an.
 - ↳ Bestätigen Sie am Bildschirm des angeschlossenen Geräts, usw., um sicherzustellen, dass der Aufladevorgang begonnen hat.

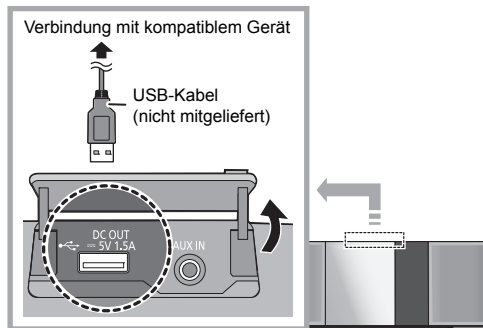

- Es ist ein mit Ihrem Gerät kompatibles Kabel erforderlich. Verwenden Sie das mit Ihrem Gerät mitgelieferte Kabel.
- Auch wenn Sie ein Kabel verwenden, das zum DC OUT-Anschluss dieses Geräts kompatibel ist, kann Ihr Gerät möglicherweise nicht aufgeladen werden. Verwenden Sie in diesem Fall das mit dem Gerät mitgelieferte Ladegerät.
- Abhängig von Ihrem Gerät könnte die Verwendung anderer Ladegeräte nicht funktionieren. Lesen Sie vor dem Gebrauch die Bedienungsanleitung Ihres Geräts.
- Schließen Sie kein Gerät mit einem Nennwert von über 5 V/1,5 A an dieses Gerät an.
- Um zu überprüfen, ob der Ladevorgang abgeschlossen ist, sehen Sie auf dem Bildschirm des angeschlossenen Geräts nach, etc.
- Sobald der Akku voll aufgeladen ist, entfernen Sie das USB-Kabel von der DC OUT-Klemme.
- Um im Standby-Modus weiter aufzuladen, vergewissern Sie sich, dass das Gerät mit der Aufladung begonnen hat, bevor Sie dieses Gerät auf den Standby-Modus schalten.
 - Beim Aufladen eines erschöpften Geräts, stellen Sie das Gerät solange nicht auf den Standby-Modus bis es betriebsbereit ist.



- Stellen Sie sicher, dass das Gerät nicht herunterfällt, wenn Sie ein Medium einsetzen oder entfernen.
- Stellen Sie beim Wechseln des Gerätestandorts sicher, dass alle Medien entnommen wurden, und schalten Sie das Gerät in den Standby-Modus.

Betrieb von Bluetooth®

Sie können den Sound vom Bluetooth®-Audiogerät drahtlos von diesem Gerät anhören.

- Wegen Details siehe Bedienungsanleitung des Bluetooth®-Geräts.
- Wenn Sie ein mit NFC (Near Field Communication) kompatibles Bluetooth®-Gerät verwenden möchten, fahren Sie mit "Verbindung per Tastendruck (Verbindung über NFC)" fort.

Verbindung über das Bluetooth®-Menü

Vorbereitung

- Schalten Sie die Bluetooth®-Funktion des Geräts ein und stellen Sie das Gerät in der Nähe des Geräts auf.

■ Kopplung mit Bluetooth®-Geräten

- 1 Drücken Sie [🔍] zur Auswahl von "BLUETOOTH".
↳ Wird "PAIRING" auf dem Display angezeigt, gehen Sie zu Schritt 4.

So geben Sie den Kopplungs-Modus* ein

- 2 Drücken Sie [PLAY MENU] zur Auswahl von "PAIRING".
- 3 Drücken Sie [▲, ▼] zur Auswahl von "OK? YES" und drücken Sie dann [OK].

So koppeln Sie mit einem Gerät

- 4 Wählen Sie "SC-HC397" oder "SC-HC395" aus dem Bluetooth® -Menü des Bluetooth®-Geräts.
↳ Die MAC-Adresse (z.B. 6C:5A:B5:B3:1D:0F) kann angezeigt werden, bevor "SC-HC397" oder "SC-HC395" angezeigt wird.
↳ Der Name des angeschlossenen Geräts wird einige Sekunden lang am Display angezeigt.
- 5 Starten Sie die Wiedergabe auf dem Bluetooth®-Gerät.

* Sie können auch den Kopplungs-Modus eingeben, indem Sie [🔍 -PAIRING] auf dem Gerät drücken und halten.

■ Anschluss eines gekoppelten Bluetooth®-Geräts

- 1 Drücken Sie [🔍] zur Auswahl von "BLUETOOTH".
↳ "READY" wird auf dem Display eingeblendet.
- 2 Wählen Sie "SC-HC397" oder "SC-HC395" aus dem Bluetooth® -Menü des Bluetooth®-Geräts.
↳ Der Name des angeschlossenen Geräts wird einige Sekunden lang am Display angezeigt.
- 3 Starten Sie die Wiedergabe auf dem Bluetooth®-Gerät.



- Bei Aufforderung zur Eingabe des Zugangsschlüssels "0000" eingeben.
- Mit diesem Gerät können Sie bis zu 8 Geräte registrieren. Wird ein 9. Gerät angekoppelt, wird das Gerät, das am längsten nicht verwendet wurde, ersetzt.
- Dieses Gerät kann nur mit einem Gerät auf einmal verbunden werden.
- Wird "BLUETOOTH" als Quelle ausgewählt, versucht dieses Gerät automatisch, den Anschluss an das zuletzt angeschlossene Bluetooth®-Gerät herzustellen. ("LINKING" wird während des Vorgangs auf dem Display angezeigt.) Wenn der Anschlussversuch nicht gelingt, versuchen Sie erneut eine Verbindung herzustellen.

Verbindung per Tastendruck (Verbindung über NFC)

Nur für NFC-kompatible Bluetooth®-Geräte (Android™-Geräte)

Durch einfaches Berühren eines NFC (Near Field Communication)-kompatiblen Bluetooth®-Geräts auf diesem Gerät, können Sie alle Vorbereitungen, einschließlich der Registrierung eines Bluetooth®-Geräts sowie die Herstellung einer Verbindung ausführen.

Vorbereitung

- Schalten Sie die NFC-Funktion des Geräts ein.
- Android-Geräteversionen unter 4.1 erfordern die Installation der App "Panasonic Music Streaming" (kostenlos).
 - 1 Geben Sie "Panasonic Music Streaming" in das Suchfeld von Google Play™ zur Suche ein, danach wählen Sie "Panasonic Music Streaming" aus.
 - 2 Starten Sie die App "Panasonic Music Streaming" auf dem Gerät.
 - Folgen Sie den Anweisungen auf dem Bildschirm Ihres Geräts.
 - Verwenden Sie immer die aktuelle Version der App.

- 1 Drücken Sie [🔍] zur Auswahl von "BLUETOOTH".
- 2 Nähern Sie Ihr Gerät dem NFC-Touch-Bereich dieses Geräts und halten Sie es in dieser Position [📶]. (→ 4)

Bewegen Sie das Bluetooth®-Gerät solange nicht, bis es einen Signalton abgibt, eine Meldung anzeigt oder auf irgendeine Art reagiert.

Wenn das Bluetooth®-Gerät reagiert hat, entfernen Sie es von diesem Gerät.

- Wenn das Bluetooth®-Gerät registriert und die Verbindung hergestellt wurde, wird der Name des angeschlossenen Geräts einige Sekunden lang am Display angezeigt.
 - Die Position des NFC-Touch-Bereichs unterscheidet sich je nach Gerät. Wenn keine Verbindung hergestellt werden kann obwohl Ihr Bluetooth®-Gerät den NFC-Touch-Bereich dieses Geräts berührt hat, ändern Sie die Position des Geräts. Der Zustand könnte sich auch verbessern, wenn Sie die entsprechende App "Panasonic Music Streaming" herunterladen und starten.
- 3 Starten Sie die Wiedergabe auf dem Bluetooth®-Gerät.



- Wenn Sie diesem Gerät ein anderes Gerät nähern, können Sie die Bluetooth®-Verbindung aktualisieren. Die Verbindung zum zuvor verbundenen Gerät wird automatisch unterbrochen.
- Wenn die Verbindung hergestellt wurde, startet die Wiedergabe, je nach verwendetem Gerätetyp, möglicherweise automatisch.
- Die Verbindung per Tastendruck funktioniert möglicherweise je nach verwendetem Gerätetyp nicht ordnungsgemäß.

Bluetooth® Übertragungsmodus

Sie können den Übertragungsmodus ändern, um der Übertragungs- oder Tonqualität Vorrang zu geben.

Vorbereitung

- Drücken Sie [**B**] zur Auswahl von "BLUETOOTH".
- Ist bereits ein Bluetooth®-Gerät angeschlossen, dieses abtrennen.

1 Drücken Sie wiederholt [PLAY MENU] zur Auswahl von "LINK MODE".

2 Betätigen Sie [**▲**, **▼**], um den Modus auszuwählen und dann [OK].

MODE 1: Betonung der Konnektivität

MODE 2: Betonung der Klangqualität



- Wählen Sie "MODE 1" wenn der Sound unterbrochen wird.
- Die werkseitige Standardeinstellung ist "MODE 2".

Bluetooth® Eingangsstufe

Ist die Eingangsstufe vom Bluetooth®-Gerät zu niedrig, ändern Sie die Einstellung der Eingangsstufe.

Vorbereitung

- Anschluss eines Bluetooth®-Geräts.

1 Drücken Sie wiederholt [PLAY MENU] zur Auswahl von "INPUT LEVEL".

2 Betätigen Sie [**▲**, **▼**], um die Stufe auszuwählen und dann [OK].

"LEVEL 0" ↔ "LEVEL +1" ↔ "LEVEL +2"

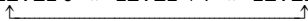

- Wählen Sie "LEVEL 0", wenn der Klang verzerrt ist.
- Die werkseitige Standardeinstellung ist "LEVEL 0".

Abtrennen eines Bluetooth®-Geräts

1 Während ein Bluetooth®-Gerät angeschlossen ist: Drücken Sie wiederholt [PLAY MENU] zur Auswahl von "DISCONNECT?".

2 Drücken Sie [**▲**, **▼**] zur Auswahl von "OK? YES" und drücken Sie dann [OK].



- Sie können das Bluetooth® Gerät auch durch Drücken und Halten von [**B** -PAIRING] auf dem System ausschalten.
- Das Bluetooth®-Gerät wird abgeschaltet, wenn eine andere Audioquelle (z. B., "CD") ausgewählt wird.

Steuerungen der Medienwiedergabe

Die folgenden Kennzeichen geben die Verfügbarkeit der Funktion an.

- CD**: Audio-CD im CD-DA-Format und eine CD, die MP3-Dateien enthält (→ 18)
- USB**: USB-Geräte, die MP3-Dateien enthalten (→ 18)
- Bluetooth**: Angeschlossenes Bluetooth®-Gerät

Vorbereitung

- Schalten Sie das Gerät ein.
- Setzen Sie das Speichermedium ein oder schließen Sie das Bluetooth®-Gerät an.
- Drücken Sie [USB/CD] oder [⊗] zur Wahl der Audioquelle.

Grundsteuerungen

(**CD**, **USB**, **Bluetooth**)

Wiedergabe	Drücken Sie [▶/].
Stopp	Drücken Sie [■]. <ul style="list-style-type: none"> • USB: Die Stelle wird gespeichert und "RESUME" wird angezeigt. • USB: Drücken Sie zweimal auf [■], um die Wiedergabe vollständig zu stoppen.
Pause	Drücken Sie [▶/]. Drücken Sie erneut, um die Wiedergabe fortzusetzen.
Überspringen	Drücken Sie [⏮/⏪] oder [▶/▶▶], um einen Titel zu überspringen. CD , USB Drücken Sie [▲] oder [▼], um das MP3-Album zu überspringen.
Suchlauf	Während Wiedergabe oder Pause [⏮/⏪] oder [▶/▶▶] drücken und gedrückt halten.

■ Zum Anzeigen von Informationen

Wiederholt [DISPLAY] betätigen.



- Zur Verwendung der Fernbedienung dieses Geräts mit einem Bluetooth®-Gerät muss das Bluetooth®-Gerät AVRCP (Audio Video Remote Control Profile) unterstützen. Je nach dem Status des Geräts könnten einige Steuerungen nicht möglich sein.
- Maximale Anzahl der darstellbaren Zeichen:
CD, **USB**: Ca. 32
Bluetooth: Ca. 16
- Dieses System unterstützt die Vers. 1.0, 1.1 und 2.3 der ID3 Tags. Nicht unterstützte Textdaten werden gar nicht oder in anderer Form angezeigt.
- **Bluetooth**: Wenn Sie Videoinhalte mit dieser Funktion ansehen, sind die Video- und Audioausgabe möglicherweise nicht synchron. Wählen Sie in diesem Fall "MODE 1" für die Einstellung "LINK MODE" (→ 8, "Bluetooth® Übertragungsmodus").

- Album- und Titelkennzeichnung für MP3-Dateien.



"A ___": Nummer des MP3-Albuns.

"T ___": Nummer des MP3-Titels.

- " _ " steht für die Album- oder Titelnummer.

"■": Diese Kennzeichnung wird auch als Verweis auf ein Album verwendet.

"▶": Diese Kennzeichnung wird auch als Verweis auf einen Titel verwendet.

Wiedergabemodi (**CD**, **USB**)

Wählen Sie den Wiedergabemodus.

- 1 Drücken Sie [PLAY MENU] um "PLAYMODE" oder "REPEAT" zu wählen.
- 2 Drücken Sie [▲, ▼] zur Auswahl der Einstellung und drücken Sie dann [OK].

PLAYMODE

OFF PLAYMODE	Unterbricht die Wiedergabemodus-Einstellung.
1-TRACK	Nur der gewählte Titel wird abgespielt. • "1", "▶" wird angezeigt. (Zum gewünschten Titel springen.)
1-ALBUM	Nur das gewählte MP3-Album wird abgespielt. • "1", "■" wird angezeigt.
RANDOM	Spielt die Inhalte in zufälliger Reihenfolge ab. • "RND" wird angezeigt.
1-ALBUM RANDOM	Spielt die Titel des gewählten MP3-Albuns in zufälliger Reihenfolge ab. • Drücken Sie [▲] oder [▼], um das MP3-Album zu wählen. • "1", "■", "RND" wird angezeigt.

REPEAT

ON REPEAT	Schaltet den Wiederholungsmodus ein. • "↺" wird angezeigt.
OFF REPEAT	Schaltet den Wiederholungsmodus aus.



- Während der Zufallswiedergabe können Sie nicht zum zuletzt abgespielten Titel zurückspringen.
- Der Modus wird abgebrochen, wenn Sie die Schiebetrücker öffnen oder das USB-Gerät entfernen.

Sie hören DAB/DAB+

Vorbereitung

- Überprüfen Sie, ob die DAB-Antenne angeschlossen ist. (→ 5)
- Schalten Sie das Gerät ein.

Speichern von Sendern

Um DAB/DAB+-Übertragungen anzuhören, müssen die verfügbaren Sender in diesem Gerät gespeichert werden.

- Dieses Gerät startet automatisch den "DAB AUTO SCAN" und speichert die Sender, die in Ihrer Region empfangen werden, wenn der Speicher leer ist.

Drücken Sie wiederholt [RADIO/AUX] zur Auswahl von "DAB+".



- "SCAN FAILED" wird angezeigt, wenn der automatische Scanvorgang nicht erfolgreich war. Die Position mit dem besten Empfang ausmachen (→ 11, "Zum Überprüfen oder Verbessern der Signalempfangsqualität") und dann die DAB/DAB+-Sender erneut scannen.

Zum erneuten Scannen der DAB/DAB+-Sender

Wenn neue Sender hinzugefügt werden oder wenn die Antenne bewegt wurde, den automatischen Scanvorgang durchführen.

- 1 Drücken Sie [PLAY MENU] zur Auswahl von "AUTOSCAN" und drücken Sie dann [OK].
- 2 Während "START ?" blinkt, [OK] betätigen.



- Beim Update des Speichers mit dem automatischen Scanvorgang, werden die voreingestellten Sender gelöscht. Diese erneut voreinstellen (→ rechts).

Anhören der gespeicherten Sender

Vorbereitung*

- ① Drücken Sie wiederholt [RADIO/AUX] zur Auswahl von "DAB+".
 - ② Drücken Sie wiederholt [PLAY MENU] zur Auswahl von "TUNEMODE".
 - ③ Drücken Sie [▲, ▼] zur Auswahl von "STATION" und drücken Sie dann [OK].
- 1 Drücken Sie wiederholt [RADIO/AUX] zur Auswahl von "DAB+".
 - 2 Drücken Sie [◀◀/◀◀] oder [▶▶/▶▶] zum Auswählen des Senders.

Voreinstellung DAB/DAB+ der Sender

Sie können bis zu 20 DAB/DAB+ Sender voreinstellen.

Vorbereitung

Drücken Sie wiederholt [RADIO/AUX] zur Auswahl von "DAB+".

- 1 Während des Hörens einer DAB/DAB+-Übertragung drücken Sie [OK].
- 2 Drücken Sie [▲, ▼], um die gewünschte voreingestellte Kanalnummer auszuwählen und dann [OK].



- Sie können keine Sender voreinstellen, wenn der Sender nicht überträgt oder der Secondary Service ausgewählt ist.
- Der Sender, der den Kanal belegt, wird gelöscht, wenn ein anderer Sender auf diesem Kanal voreingestellt wird.

Anhören voreingestellter DAB/DAB+-Sender

Vorbereitung*

- ① Drücken Sie wiederholt [RADIO/AUX] zur Auswahl von "DAB+".
 - ② Drücken Sie wiederholt [PLAY MENU] zur Auswahl von "TUNEMODE".
 - ③ Drücken Sie [▲, ▼] zur Auswahl von "PRESET" und drücken Sie dann [OK].
- 1 Drücken Sie wiederholt [RADIO/AUX] zur Auswahl von "DAB+".
 - 2 Drücken Sie [◀◀/◀◀] oder [▶▶/▶▶] zum Auswählen des Senders.



- Vergewissern Sie sich, dass die Sender bereits manuell voreingestellt wurden, um nach Voreinstellung auszuwählen.
- Um weitere voreingestellte Sender hinzuzufügen, den Sender nach den Methoden auswählen, die unter "Anhören der gespeicherten Sender" (→ links) genannt werden.

Anhören des Secondary Service

Einige DAB/DAB+-Sender bieten sowohl einen Secondary als auch einen Primary Service an. Bietet der Sender, den Sie hören, einen Secondary Service, wird "▼" angezeigt.

- 1 Während "▼" angezeigt wird, wiederholt [PLAY MENU] betätigen, um "DAB SECONDARY" auszuwählen.
- 2 Drücken Sie [▲, ▼], um den Secondary Service auszuwählen und dann [OK].



- Die Einstellung gibt sich zurück in den Primary Service, wenn Änderungen vorgenommen werden (z. B. wenn der Sender gewechselt wird).

* Die "TUNEMODE"-Einstellung bleibt gespeichert, bis sie geändert wird.

Anzeige

Betätigen Sie [DISPLAY] zum Ändern des Displays.

Die Information wird im Display durchlaufen.

Jedes Mal, wenn Sie die Taste drücken:

Dynamische Kennzeichnung:	Informationen zur Sendung
PTY-Anzeige:	Programm-Typ
Gruppen-Kennzeichnung:	Name der Gruppe
Frequenzanzeige:	Der Frequenzblock und die Frequenz werden angezeigt.
Zeitanzeige:	Aktuelle Uhrzeit

Automatische Uhreinstellung

Umfasst die DAB/DAB+-Übertragung Zeitinformationen, wird die Uhr dieses Geräts automatisch auf die richtige Zeit gestellt.

- 1 Drücken Sie wiederholt [PLAY MENU] zur Auswahl von "AUTO CLOCK ADJ".
- 2 Drücken Sie [▲, ▼] zur Auswahl von "ON ADJUST" und drücken Sie dann [OK].



- Wählen Sie "OFF ADJUST", um die automatische Uhreinstellungsfunktion abzuschalten.

Zum Überprüfen oder Verbessern der Signalempfangsqualität

Um die Signalempfangsqualität zu überprüfen, muss mindestens ein Frequenzblock erfolgreich gespeichert worden sein.

- Wenn "SCAN FAILED" angezeigt wird, nachdem "DAB+" ausgewählt wurde oder nach einem automatischen Scanvorgang, gehen Sie zu "Manuelle Senderwahl 1 Frequenzblock" (→ unten)
- Wurden Stationen bereits in diesem Gerät gespeichert, gehen Sie zu "Kontrolle der DAB/DAB+-Signalempfangsqualität" (→ rechts)

Manuelle Senderwahl 1 Frequenzblock

Verwenden Sie diese Funktion, um einen Frequenzblock zu scannen, nachdem die Position der DAB-Antenne eingestellt wurde.

Vorbereitung

Notieren Sie sich einen Frequenzblock, der in Ihrer Region empfangen werden kann (z. B., 12B 225,648 MHz).

- 1 Während "SCAN FAILED" angezeigt wird, die Position der DAB-Antenne einstellen.
- 2 Drücken Sie wiederholt [PLAY MENU] zur Auswahl von "MANUAL SCAN".
- 3 Drücken Sie [▲, ▼] zur Auswahl des Frequenzblocks, der in Ihrer Region empfangen werden kann und dann [OK].



- Sind die Sender gespeichert, begeben Sie sich zu "Zum erneuten Scannen der DAB/DAB+-Sender", um Sender auf anderen Frequenzblöcken zu speichern. (→ 10)
- Wird "SCAN FAILED" immer noch eingeblendet, die Schritte 1 bis 3 wiederholen, bis eine Station gespeichert ist. Verbessert sich die Situation nicht, versuchen Sie es mit einer DAB-Außenantenne oder wenden Sie sich an Ihren Händler.

Kontrolle der DAB/DAB+-Signalempfangsqualität

- 1 Während Sie eine DAB/DAB+-Übertragung hören: Wiederholt [PLAY MENU] drücken, um "SIGNAL QUALITY" auszuwählen und dann [OK].

- Der augenblickliche Frequenzblock wird eingeblendet und dann die Empfangsqualität angegeben.

Empfangsqualität
0 (schlecht) – 8 (hervorragend)



- 2 Ist die Signalempfangsqualität schlecht, die Antenne in eine Position bewegen, in der die Empfangsqualität sich verbessert.
- 3 Um mit der Kontrolle der Qualität anderer Frequenzblöcke fortzufahren: Drücken Sie erneut [▲, ▼] und wählen Sie die gewünschte Frequenz.
- 4 Drücken Sie [OK] zum Beenden.



- Wurde die Antenne eingestellt, einen automatischen Scanvorgang durchführen und den Senderspeicher aktualisieren. (→ 10)

FM-Radio hören

Sie können bis zu 30 Kanäle einstellen.

Vorbereitung

- Überprüfen Sie, ob die Antenne angeschlossen ist. (→ 5)
- Schalten Sie das Gerät ein.
- Drücken Sie wiederholt [RADIO/AUX] zur Auswahl von "FM".



- Ein zuvor gespeicherter Sender wird überschrieben, wenn ein anderer auf dem gleichen Kanal gespeichert wird.

Automatisches Einspeichern von Sendern

- 1 Drücken Sie [PLAY MENU] zur Auswahl von "A.PRESET".
- 2 Drücken Sie [▲, ▼] zur Auswahl von "LOWEST" oder "CURRENT" und drücken Sie dann [OK].

LOWEST:

Mit dem automatischen Einspeichern bei der niedrigsten Frequenz (FM 87.50) beginnen.

CURRENT:

Mit dem automatischen Einspeichern bei der aktuellen Frequenz beginnen.*

↳ Der Tuner beginnt mit dem Einspeichern aller empfangbaren Sender in Kanälen, in aufsteigender Reihenfolge.

* Für die Änderung der Frequenz, siehe "Manuelle Senderwahl und Einstellung".

Hören eines eingestellten Kanals

- 1 Drücken Sie wiederholt [PLAY MENU] zur Auswahl von "TUNEMODE".
- 2 Drücken Sie [▲, ▼] zur Auswahl von "PRESET" und drücken Sie dann [OK].
- 3 Drücken Sie [◀◀/◀◀] oder [▶▶/▶▶], um den Kanal zu wählen.

Manuelle Senderwahl und Einstellung

Wählen Sie einen Radiosender aus.

- 1 Drücken Sie wiederholt [PLAY MENU] zur Auswahl von "TUNEMODE".
- 2 Drücken Sie [▲, ▼] zur Auswahl von "MANUAL" und drücken Sie dann [OK].
- 3 Drücken Sie [◀◀/◀◀] oder [▶▶/▶▶], um den gewünschten Sender zu suchen.
 - Um die automatische Abstimmung zu starten, drücken und halten Sie [◀◀/◀◀] oder [▶▶/▶▶], bis die Frequenzen durchsucht werden. Die Abstimmung endet, wenn ein Kanal gefunden wird.

Einstellen des Kanals

- 4 Während des Hörens einer Radiosendung, Drücken Sie [OK].
- 5 Drücken Sie [▲, ▼] zur Wahl des Kanals und drücken Sie dann [OK].

Verbesserung der Ukw-Klangqualität

- 1 Während des Empfangs von FM-Sendungen wiederholt [PLAY MENU] zur Auswahl von "FM MODE" drücken und dann.
- 2 Drücken Sie [▲, ▼] zur Auswahl von "MONO" und drücken Sie dann [OK].
 - Diese Einstellung kann eingespeichert werden. Fahren Sie dazu mit Schritt 4 in "Manuelle Senderwahl und Einstellung" fort.



- Wählen Sie "STEREO" in Schritt 2 aus, um zur Stereo-Übertragung zurückzukehren.
- "MONO" wird abgebrochen, wenn die Frequenz geändert wird.

Zum Anzeigen des aktuellen FM-Signalstatus

Während des Empfangs eines FM-Signals, drücken Sie wiederholt [PLAY MENU], um "FM STATUS" anzuzeigen und dann drücken Sie [OK].

- "FM ST": Das FM-Signal ist abgestimmt und stereo empfangen.
- "FM": Es ist kein abgestimmtes Signal vorhanden oder das FM-Signal wird in mono empfangen.
- "FM MONO": "MONO" wird in Stufe 2 von "Verbesserung der Ukw-Klangqualität" (→ oben) gewählt.

Anzeige von RDS-Textdaten

Drücken Sie [DISPLAY] zur Anzeige der Textdaten.

- Jedes Mal, wenn Sie die Taste drücken:

- "PS": Programm-Service
"PTY": Programm-Typ
"FREQ": Frequenzanzeige



- "STEREO" wird angezeigt, wenn das Gerät auf einen Stereo-Sender abgestimmt wird.
- Das Gerät kann in einigen verfügbaren Bereichen die vom Radiodaten system (RDS) übermittelten Textdaten anzeigen. (Die RDS-Anzeige ist bei schlechtem Empfang unter Umständen nicht verfügbar.)

Sound-Anpassung

Die folgenden Soundeffekte können zum Audio-Ausgang hinzugefügt werden.

- 1 Drücken Sie wiederholt [SOUND], um den Effekt zu wählen.
- 2 Drücken Sie [▲, ▼] zur Auswahl der Einstellung und drücken Sie dann [OK].

“MY SOUND” (Mein Sound)	“SOUND 1”, “SOUND 2” oder “SOUND 3”. (→ unten, “Speichern der Töneinstellungen”)
“PRESET EQ” (Voreingestellter Equalizer)	“HEAVY” (schwer), “SOFT” (weich), “CLEAR” (klar), “VOCAL” (klingend) oder “FLAT” (flach/aus). <ul style="list-style-type: none">• Die werkseitige Standardeinstellung ist “HEAVY”.
“BASS” (Bässe) oder “TREBLE” (Höhen)	Stellen Sie die Stufe ein (–4 bis +4).
“D.BASS” (Dynamischer Bass)	“ON D.BASS” oder “OFF D.BASS”. <ul style="list-style-type: none">• Die werkseitige Standardeinstellung ist “ON D.BASS”.
“SURROUND” (Surround)	“ON SURROUND” oder “OFF SURROUND”. <ul style="list-style-type: none">• Die werkseitige Standardeinstellung ist “OFF SURROUND”.

- Bei manchen Musikquellen kann die Verwendung der Effekte zu einer Verschlechterung der Tonqualität führen. Sollte dies der Fall sein, schalten Sie die Soundeffekte aus.
- Wenn “AUX” als Quelle gewählt wurde, können Sie “INPUT LEVEL” wählen, um die Klangeingangsstufe des externen Geräts zu regeln. (→ 5)

Speichern der Töneinstellungen

Sie können die gewünschten Töneinstellungen unter “SOUND 1”, “SOUND 2” oder “SOUND 3” als “MY SOUND” speichern.

- 1 Passen Sie die gewünschten Töneffekte an. (→ oben)
- 2 Drücken Sie [SETUP] zur Auswahl von “SAVE MY SOUND”.
- 3 Drücken Sie [▲, ▼], um eine Einstellungsnummer auszuwählen, und drücken Sie anschließend [OK].
 - “SAVED” wird angezeigt.
 - Die zuvor gespeicherten Töneinstellungen werden ersetzt, wenn Sie neue Einstellungen unter der gleichen Einstellungsnummer speichern.

Wiederfinden der gespeicherten Töneinstellungen

- 1 Drücken Sie [SOUND] zur Auswahl von “MY SOUND”.
- 2 Drücken Sie [▲, ▼], um die gewünschte Töneinstellung auszuwählen, und dann [OK].

Uhr und Timer

Einstellen der Uhrzeit

Die Uhr arbeitet im 24-Stunden-Rhythmus.

- 1 Drücken Sie wiederholt [SETUP] zur Auswahl von “CLOCK”.
- 2 Drücken Sie [▲, ▼] zur Einstellung der Uhrzeit und drücken Sie dann [OK].



- Um die Uhr anzuzeigen, drücken Sie wiederholt [SETUP] zur Auswahl von “CLOCK” und drücken Sie dann einmal [OK]. Die Zeit wird für 10 Sekunden angezeigt. (Drücken Sie während des Standby-Modus einmal [DISPLAY].)
- Die Uhr wird zurückgesetzt, wenn es zu einem Stromausfall kommt, oder wenn das Netzkabel entfernt wird.
- Stellen Sie die Uhr regelmäßig zurück, um die Genauigkeit zu gewährleisten.

Wiedergabe-Zeitschaltuhr

Sie können den Timer einstellen, damit sich das Gerät jeden Tag zu einer bestimmten Zeit einschaltet.

Vorbereitung

Stellen Sie die Uhr ein.

- 1 Drücken Sie wiederholt [SETUP] zur Auswahl von “TIMER ADJ”.
- 2 Drücken Sie [▲, ▼] zur Einstellung der Startzeit (“ON TIME”) und drücken Sie dann [OK].
- 3 Drücken Sie [▲, ▼] zur Einstellung der Endzeit (“OFF TIME”) und drücken Sie dann [OK].
- 4 Drücken Sie [▲, ▼] zur Auswahl der Musikquelle*, danach drücken Sie [OK].

Einschalten des Timers

- 1 Bereiten Sie die ausgewählte Musikquelle vor und stellen Sie die gewünschte Lautstärke ein.
- 2 Drücken Sie wiederholt [SETUP] zur Auswahl von “TIMER SET”.
- 3 Drücken Sie [▲, ▼] zur Auswahl von “SET” und drücken Sie dann [OK].
 - “⊙” wird angezeigt.
 - Um den Timer auszuschalten, wählen Sie “OFF”.
- 4 Drücken Sie [⏻], um das Gerät in den Standby-Modus zu schalten.



- Um die Timer-Einstellungen anzuzeigen, drücken Sie wiederholt [SETUP] zur Auswahl von “TIMER ADJ” und drücken Sie dann einmal [OK].
- Die Musikquelle und -lautstärke wird auch angezeigt, wenn der Timer eingeschaltet wird.
- Wenn der Timer im Standby-Modus eingeschaltet ist, drücken Sie zweimal auf [DISPLAY], um die Einstellungen anzuzeigen.
- Nach dem Einstellen des Timers kann das Gerät normal verwendet werden, aber:
 - Schalten Sie das Gerät vor der Timer-Startzeit in den Standby-Modus.
 - Auch wenn die Audioquelle oder die Lautstärke geändert wird, verwendet der Timer trotzdem die Audioquelle und -lautstärke die eingestellt wurde, als der Timer sich eingeschaltet hat.
- * “CD”, “USB”, “DAB+” (SC-HC397), “FM” und “AUX” können als Musikquelle eingestellt werden.

Ändern des Geräte- und Fernbedienungscode

Wenn ein anderes Panasonic-Gerät auf die mitgelieferte Fernbedienung reagiert, ändern Sie den Fernbedienungscode.

- 1 Drücken Sie [USB/CD] zur Auswahl von "CD".
- 2 Während Sie [SELECTOR] auf dem Gerät drücken und gedrückt halten, halten Sie [USB/CD] auf der Fernbedienung gedrückt, bis die Geräteanzeige "REMOTE 2" eingeblendet wird.
- 3 Drücken und halten Sie für mindestens 4 Sekunden [OK] und [USB/CD] auf der Fernbedienung.



- Um den Modus zurück auf "REMOTE 1" zu schalten, drücken Sie [USB/CD], um "CD" zu wählen, danach wiederholen Sie den Schritt 2 und 3, tauschen Sie jedoch [USB/CD] mit [] aus.

Software-Update

Panasonic kann gelegentlich eine aktualisierte Firmware für dieses Gerät herausbringen, die eine Funktion hinzufügen oder verbessern kann. Diese Updates stehen kostenlos zur Verfügung. Weitere Informationen finden Sie auf der folgenden Website.

<http://panasonic.jp/support/global/cs/>
(Diese Website ist nur in Englisch.)

Überprüfung der Software-Version

Die Version der installierten Software wird angezeigt.

- Drücken Sie wiederholt [SETUP] zur Auswahl von "SW VER." und drücken Sie dann [OK].
- Drücken Sie [OK] zum Beenden.

Fehlerbehebung

Vor dem Kundendienstruf kontrollieren Sie Folgendes. Wenn Sie bei einigen Kontrollpunkten Zweifel haben oder die in Ihrer Betriebsanleitung aufgeführten Angaben Ihr Problem nicht lösen können, wenden Sie sich an Ihren Händler.

So setzen Sie alle Einstellungen auf die werksseitigen Standardeinstellungen zurück

Setzen Sie den Speicher in den folgenden Fällen zurück:

- Bei Drücken der Tasten erfolgt keine Reaktion.
- Sie möchten den Speicherinhalt löschen und zurücksetzen.
 - ① Das Netzkabel abtrennen. (Warten Sie mindestens 3 Minuten, bevor Sie mit Schritt ② fortfahren.)
 - ② Während Sie [] auf dem Gerät drücken und gedrückt halten, das Netzkabel wieder anschließen.
 - Halten Sie [] weiter gedrückt, bis "-----" auf dem Display erscheint.
 - ③ Lassen Sie die Taste [] los.



- Alle Einstellungen werden auf die Werkseinstellungen zurückgesetzt. Sie müssen die Speichereinträge rücksetzen.

Allgemeines

Das Gerät kann nicht eingeschaltet werden.

- Nachdem Sie das Netzkabel in die Steckdose gesteckt haben, warten Sie mindestens 10 Sekunden lang, bevor Sie das Gerät einschalten.

Brumngeräusche während der Wiedergabe.

- Wenn sich ein AC-Netzkabel oder eine Leuchtstoffröhre neben den Kabeln befinden, halten Sie andere Geräte von den Kabeln fern.

Das Gerät funktioniert nicht.

- Möglicherweise wurde eine Sicherheitsvorrichtung des Geräts aktiviert.
Setzen Sie das Gerät wie folgt zurück:
 - ① Drücken Sie [] am Gerät, um es in den Standby-Modus zu schalten.
 - Wenn das Gerät nicht in den Standby-Modus schaltet, drücken Sie [] am Gerät etwa 10 Sekunden lang. Das Gerät wird zwangsläufig in den Standby-Modus geschaltet. Stecken Sie alternativ das Netzkabel aus, warten Sie mindestens 3 Minuten und stecken Sie es dann wieder ein.
 - ② Drücken Sie [] am Gerät, um es einzuschalten. Ist der Betrieb des Geräts danach immer noch nicht möglich, wenden Sie sich an Ihren Händler.

MP3-Dateien können nicht gelesen werden.

- Sie können u.U. MP3-Dateien nicht abspielen, wenn Sie eine CD in mehreren Sitzungen (Multisessions) kopiert haben und sich ein leeres Datensegment zwischen den einzelnen Sitzungen befindet.
- Wenn Sie eine Multisession-CD erstellen, müssen Sie die Sitzung beenden.
- Die auf der CD enthaltene Datenmenge ist zu klein. Stellen Sie die Datenmenge auf mehr als 5 MB ein.

Die Aufladung beginnt im Standby-Modus nicht.

- Schalten Sie das Gerät ein. Kontrollieren Sie, ob der Aufladevorgang begonnen hat, danach schalten Sie das Gerät auf den Standby-Modus. (→ 6)

Es sind Störungen hörbar.

- Wenn ein Gerät sowohl an die AUX IN-Buche als auch an die DC OUT-Klemme angeschlossen wird, können je nach Gerät Störungen am Gerät erzeugt werden. In diesem Fall entfernen Sie das USB-Kabel von der DC OUT-Klemme.

Fernbedienung

Die Fernbedienung funktioniert nicht richtig.

- Die Batterie ist erschöpft oder nicht richtig eingesetzt. (→ 4)

Platte

Falsche Anzeige oder die Wiedergabe beginnt nicht.

- Stellen Sie sicher, dass die Disc mit diesem Gerät kompatibel ist. (→ 18)
- Auf der Linse befindet sich Kondenswasser. Warten Sie ca. eine Stunde und versuchen Sie es erneut.

USB

Keine Reaktion, wenn [▶/||] gedrückt wird.

- Trennen Sie das USB-Gerät und schließen Sie es wieder an. Oder schalten Sie das Gerät aus und wieder ein.

Das USB-Laufwerk oder dessen Inhalt kann nicht gelesen werden.

- Das USB-Laufwerkformat oder dessen Inhalt ist nicht mit dem Gerät kompatibel (→ 18).
- Die USB-Hostfunktion dieses Produkts funktioniert möglicherweise nicht bei einigen USB-Geräten.

Langsamer Betrieb des USB-Sticks.

- Große Dateien oder USB-Sticks beanspruchen eine längere Lesezeit.

Die abgelaufene Zeit wird abweichend von der eigentlichen Wiedergabezeit angezeigt.

- Kopieren Sie die Daten auf ein anderes USB-Gerät oder fertigen Sie eine Sicherheitskopie der Daten an und formatieren Sie das USB-Gerät neu.

Radio

SC-HC397

DAB/DAB+-Empfang ist schlecht.

- Die Antenne von Computern, Fernsehern und anderen Kabeln und Leitungen fernhalten.
- Verwenden Sie eine Außenantenne (→ 5).

Statischer oder geräuschvoller Empfang bei Anhören einer Radiosendung.

- Stellen Sie sicher, dass die FM-Antenne korrekt angeschlossen ist. (→ 5)
- Korrigieren Sie die Position der Antenne.
- Versuchen Sie, einen gewissen Abstand zwischen Antenne und Netzkabel einzuhalten.
- Versuchen Sie, eine Außenantenne zu verwenden, wenn sich Gebäude oder Berge in der Nähe befinden. (→ 5)
- Schalten Sie den Fernseher oder andere Audiogeräte aus oder trennen Sie sie von diesem Gerät.
- Halten Sie dieses Gerät entfernt von Mobiltelefonen, wenn eine Störung vorhanden ist.

Bluetooth®

Die Kopplung kann nicht beendet werden.

- Überprüfen Sie den Zustand des Bluetooth®-Geräts.

Das Gerät kann nicht verbunden werden.

- Die Kopplung der Vorrichtung war nicht erfolgreich oder die Aufzeichnung wurde ersetzt. Versuchen Sie das Gerät neu anzukoppeln. (→ 7)
- Dieses Gerät könnte mit einem anderen Gerät verbunden sein. Trennen Sie die Verbindung des anderen Geräts und versuchen Sie, das Gerät erneut zu koppeln. (→ 7)
- Wenn das Problem weiterhin besteht, schalten Sie das Gerät aus und wieder ein und versuchen Sie es erneut.

Das Gerät ist angeschlossen, aber es ist kein Ton über dieses Gerät zu hören.

- Für einige integrierte Bluetooth®-Geräte müssen Sie den Audioausgang manuell auf "SC-HC397" oder "SC-HC395" stellen. Lesen Sie für Details die Bedienungsanleitung des Geräts.

Der Sound wird unterbrochen.

- Das Gerät befindet sich außerhalb des 10 m Kommunikationsbereichs. Stellen Sie das Bluetooth®-Gerät näher an dieses Gerät heran.
- Entfernen Sie alle Störungen zwischen diesem System und dem Gerät.
- Andere Geräte, die das Frequenzband 2,4 GHz, wie Wireless Router, Mikrowellen, drahtlose Telefone etc. verwenden, verursachen Störungen. Nähern Sie das Bluetooth®-Gerät diesem Gerät und entfernen Sie es von den anderen Geräten.
- Wählen Sie "MODE 1" für eine stabile Kommunikation. (→ 8)

Die Verbindung per Tastendruck (NFC-Funktion) funktioniert nicht.

- Stellen Sie sicher, dass das Gerät und die NFC-Funktion des Geräts eingeschaltet sind. (→ 7)

Meldungen

Die folgenden Meldungen oder Servicenummern erscheinen unter Umständen auf dem Display des Gerätes.

"-:--"

- Diese Anzeige erscheint, wenn Sie das Netzkabel das erste Mal angeschlossen haben oder nach einem Stromausfall. Stellen Sie die Zeit ein (→ 13).

"ADJUST CLOCK"

- Die Uhrzeit wurde noch nicht eingestellt. Stellen Sie die Uhrzeit entsprechend ein.

"ADJUST TIMER"

- Der Wiedergabe-Timer ist nicht eingestellt. Passen Sie den Wiedergabe-Timer entsprechend an.

"AUTO OFF"

- Das Gerät wurde ca. 20 Minuten lang nicht benutzt und wird innerhalb einer Minute heruntergefahren. Drücken Sie eine beliebige Taste, um dies zu verhindern.

"ERROR"

- Die Bedienung ist inkorrekt. Lesen Sie die Anleitung durch und versuchen Sie es erneut.

"F□□" / "F□□□" ("□" steht für eine Zahl.)

- Es liegt ein Problem mit diesem Gerät vor. Notieren Sie die angezeigte Zahl, trennen Sie das Netzkabel ab und wenden Sie sich an Ihren Händler.

"ILLEGAL OPEN"

- Die Schiebetür befindet sich nicht in der richtigen Position. Schalten Sie das Gerät aus und wieder ein. Wenn die Anzeige wieder erscheint, wenden Sie sich an Ihren Händler.

“NODEVICE”

- Das USB-Gerät wurde nicht richtig eingesetzt. Lesen Sie die Anleitung und versuchen Sie es erneut (→ 6).

“NO DISC”

- Legen Sie die CD ein, die Sie abspielen möchten (→ 6).

SC-HC397

“NO MEMORY”

- Es liegen keine auswählbaren voreingestellten DAB/DAB+-Sender vor. Nehmen Sie die Voreinstellung einiger Kanäle vor. (→ 10)

“NO PLAY”

- Es wurde eine CD eingelegt, die kein CD-DA- oder MP3-Format hat. Sie kann nicht abgespielt werden.
- Überprüfen Sie den Inhalt. Sie können nur unterstützte Formate wiedergeben. (→ 18)
- Die Dateien auf dem USB-Gerät sind möglicherweise beschädigt. Formatieren Sie das USB-Gerät und versuchen Sie es erneut.
- Das Gerät hat möglicherweise ein Problem. Schalten Sie das Gerät aus und wieder an.

SC-HC397

“NO SIGNAL”

- Dieser Sender kann nicht empfangen werden. Kontrollieren Sie Ihre Antenne (→ 5).

“PLAYERROR”

- Sie haben eine nicht unterstützte MP3-Datei wiedergegeben. Das System wird diese Spur überspringen und die nächste wiedergeben.

“READING”

- Das Gerät überprüft die CD/USB-Informationen. Nachdem diese Anzeige verschwunden ist, nehmen Sie das Gerät in Betrieb.

“REMOTE □” (“□” steht für eine Zahl.)

- Die Fernbedienung und das Gerät verwenden unterschiedliche Codes. Ändern Sie den Code an der Fernbedienung.
 - Wenn “REMOTE 1” angezeigt wird, drücken und halten Sie [OK] und [8] für mindestens 4 Sekunden.
 - Wenn “REMOTE 2” angezeigt wird, drücken und halten Sie [OK] und [USB/CD] für mindestens 4 Sekunden.

SC-HC397

“SCAN FAILED”

- Die Sender können nicht empfangen werden. Kontrollieren Sie Ihre Antenne und versuchen Sie einen automatischen Scanvorgang (→ 10). Wird immer noch “SCAN FAILED” eingeblendet, finden Sie den besten Signalempfang mit der “MANUAL SCAN” Senderwahlfunktion. (→ 11)

“SOUND □ NOT SET” (“□” steht für eine Zahl.)

- Unter der gewählten Einstellungsnummer ist keine gespeicherte Einstellung vorhanden. Speichern Sie die Toneinstellungen. (→ 13)

“USB OVER CURRENT ERROR”

- Das USB-Gerät nimmt zu viel Strom auf. Wählen Sie eine andere Quelle als “USB”, entfernen Sie das USB-Gerät und schalten Sie das Gerät aus.

“VBR”

- Das System kann die verbleibende Wiedergabezeit für Titel mit variabler Bitrate (VBR) nicht anzeigen.

Pflege des Geräts und der Medien

Ziehen Sie vor der Wartung des Geräts das Netzkabel.

■ Das Gerät mit einem weichen, trockenen Tuch reinigen

- Wenn Schmutz hartnäckig ist, wringen Sie ein nasses Tuch gründlich aus, um den Schmutz abzuwischen und trocknen Sie es mit einem trockenen Tuch ab.
- Bei der Reinigung der Lautsprecherabdeckungen verwenden Sie ein feines Tuch.
Verwenden Sie keine Papiertaschentücher oder andere Materialien, die auseinander fallen können. Kleine Teile können in der Lautsprecherabdeckung hängen bleiben.
- Verwenden Sie keinesfalls Alkohol, Farbverdünner oder Benzin für dieses Gerät.
- Bevor Sie ein chemisch behandeltes Tuch verwenden, lesen Sie aufmerksam die Anleitungen des Tuches.

■ Linsenpflege

- Reinigen Sie das Objektiv regelmäßig, um Störungen zu vermeiden. Verwenden Sie einen Staubbläser, um den Staub zu entfernen und ein Wattestäbchen, wenn es stark verschmutzt ist.
- Reinigungs-CDs sind nicht für die Reinigung der Linse geeignet und dürfen nicht verwendet werden.
- Lassen Sie die Schiebetür nicht länger als notwendig geöffnet, um ein Verschmutzen der Linse zu verhindern.
- Die Linse nicht mit den Fingern berühren.

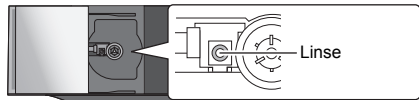

■ Reinigen der CDs

RICHTIG

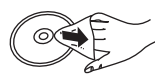

FALSCH



Mit einem feuchten Tuch abwischen und dann trocken reiben.

■ Hinweise zum sicheren Umgang mit CDs

- Berühren Sie CDs stets am Rand, um Kratzer oder Fingerspuren auf der CD zu vermeiden.
- Keine Etiketten oder Aufkleber anbringen.
- Kein Schallplatten-Reinigungsspray, Benzin, Verdünner, flüssiges Antistatikmittel oder andere Lösungsmittel verwenden.
- Die folgenden CDs eignen sich nicht zum Abspielen auf diesem Gerät:
 - CDs mit Kleberrückständen von entfernten Etiketten oder Aufklebern (ausgeliehene CDs usw.).
 - Stark verformte oder beschädigte CDs.
 - Ungewöhnlich geformte, z.B. herzförmige, CDs.

■ Entsorgung oder Weitergabe des Geräts

Dieses Gerät kann die Benutzereinstellungen beibehalten. Wenn Sie dieses Gerät entsorgen oder weitergeben, befolgen Sie das Verfahren für das Zurücksetzen auf die werksseitigen Standardeinstellungen und das Löschen der Benutzereinstellungen.

(→ 15, “So setzen Sie alle Einstellungen auf die werksseitigen Standardeinstellungen zurück”)

- Das Bedienprotokoll könnte im Gerätespeicher gespeichert sein.

Über Bluetooth®

Panasonic übernimmt keine Verantwortung für Daten und/oder Informationen, die während einer drahtlosen Übertragung gefährdet sind.

■ Verwendetes Frequenzband

- Dieses System verwendet das 2,4 GHz Frequenzband.

■ Zertifizierung dieses Geräts

- Dieses System entspricht den Frequenzbeschränkungen und wurde gemäß dem Frequenzrecht zertifiziert. Daher ist keine Drahtlosgenehmigung erforderlich.
- Die unten genannten Handlungen sind in einigen Ländern strafbar:
 - Ein Auseinanderbauen oder Modifizieren des Systems.
 - Ein Entfernen der Spezifikationskennzeichnungen.

■ Nutzungsbeschränkungen

- Die drahtlose Übertragung und/oder Nutzung mit allen mit Bluetooth® ausgerüsteten Geräten kann nicht garantiert werden.
- Alle Geräte müssen den durch Bluetooth SIG, Inc. festgelegten Standards entsprechen.
- Je nach Spezifikationen und Einstellungen eines Gerätes, kann die Verbindung unter Umständen nicht hergestellt werden, oder einige Funktionen können sich unterscheiden.
- Dieses System unterstützt Bluetooth®-Sicherheitsfunktionen. Aber je nach Betriebsumgebung und/oder Einstellungen, ist diese Sicherheit möglicherweise nicht ausreichend. Übertragen Sie mit Vorsicht drahtlos Daten an dieses System.
- Dieses System kann keine Daten an ein Bluetooth®-Gerät übertragen.

■ Einsatzbereich

- Verwenden Sie dieses Gerät bei einer maximalen Reichweite von 10 m. Die Reichweite kann je nach Umgebung, Hindernissen oder Interferenzen, abnehmen.

■ Interferenz von anderen Geräten

- Dieses System kann aufgrund von Funkwelleninterferenzen nicht korrekt funktionieren und es können Störungen wie Rauschen und Tonsprünge auftreten, wenn dieses System zu nahe an anderen Bluetooth®-Geräten oder Geräten aufgestellt ist, die das 2,4 GHz-Band verwenden.
- Dieses System könnte nicht korrekt funktionieren, wenn die Funkwellen einer nahe gelegenen Sendestation, etc. zu stark sind.

■ Verwendungszweck

- Dieses System ist nur für den normalen, allgemeinen Gebrauch gedacht.
- Verwenden Sie dieses System nicht in der Nähe von Geräten oder in einer Umgebung, die gegenüber hochfrequenten Störungen empfindlich ist (Beispiel: Flughäfen, Krankenhäuser, Labors, etc).

Abspielbare Medien

Kompatible CD

- Eine Disc mit dem CD-Logo.



- Dieses Gerät kann Discs wiedergeben, die dem CD-DA-Format entsprechen.
- Das Gerät kann einige Discs auf Grund der Aufnahmebedingungen unter Umständen nicht abspielen.
- Vor der Wiedergabe, finalisieren Sie die Disc auf dem Gerät, auf dem Sie aufgenommen wurde.
- Dieses System kann auf bis zu 99 Titel zugreifen.

Kompatible USB-Geräte

- Dieses Gerät gewährleistet nicht den Anschluss an alle USB-Geräte.
- Die Dateisysteme FAT12, FAT16 und FAT32 werden unterstützt.
- Dieses Gerät unterstützt USB 2.0 Full Speed.
- USB-Geräte mit einer Speicherkapazität von mehr als 32 GB funktionieren unter einigen Bedingungen nicht.

Kompatible MP3-Dateien

- Unterstütztes Format: Dateien mit der Erweiterung ".mp3" oder ".MP3".
- Je nach Art der Erstellung der MP3-Dateien können diese u.U. nicht in der von Ihnen nummerierten Reihenfolge oder überhaupt nicht wiedergegeben werden.

CD-R/RW

- Dieses System kann auf bis zu 999 Titel und 255 Alben (einschließlich Stammordner) zugreifen.
- CD-Formate: ISO9660 Level 1 und Level 2 (mit Ausnahme von erweiterten Formaten).
- Wenn die CD sowohl MP3- als auch normale Audiodaten (CD-DA) enthält, spielt das Gerät den Dateityp, der im inneren Teil der CD aufgezeichnet wurde.
- Das Gerät kann keine im Paketschreibverfahren aufgezeichneten Dateien wiedergeben.

USB-Gerät

- Dieses System kann auf bis zu 8000 Titel und 800 Alben (einschließlich Stammordner) sowie auf 999 Titel in einem Album zugreifen.

Lizenzen

Die Bluetooth®-Wortmarke und -Logos sind eingetragene Markenzeichen von Bluetooth SIG, Inc. und jede Verwendung dieser Marken durch Panasonic Corporation erfolgt unter Lizenz. Andere Markenzeichen und Markennamen sind Schutzmarken der jeweiligen Eigentümer.

Google Play und Android sind Markenzeichen von Google Inc.

Die MPEG Layer-3 Audio-Codier-Technologie wurde von Fraunhofer IIS und Thomson lizenziert.

Wandmontage des Geräts (optional)

Dieses Gerät kann mit den beiliegenden Wandhalterungen usw. an der Wand montiert werden. Stellen Sie sicher, dass die Wand und die verwendeten Schrauben in der Lage sind, ein Gewicht von mindestens 33 kg zu ertragen. Die Schrauben und sonstige Bauteile liegen nicht bei, da Typ und Größe bei jeder Installation unterschiedlich sind.

- Siehe in Schritt 5 von "Anleitung zur Wandmontage" für Details zu den erforderlichen Schrauben.
- Als zusätzliche Schutzmassnahme, befestigen Sie das Gerät mit dem Sturzpräventionsseil an der Wand.

Installationszubehör

■ Mitgeliefertes Zubehör

- 1 Sicherheitshalterung
- 1 Schraube
- 2 Wandhalterungen

■ Zusätzlich erforderliches Zubehör (handelsüblich)

- 4 Wandbefestigungsschrauben
- 1 Sicherheitshalterungsschraube
- 1 Seil zur Sturzprävention*
- 1 Ösenschraube

* Verwenden Sie ein Seil, das dazu ausgerichtet ist, über 33 kg zu tragen (mit einem Durchmesser von ca. 1,5 mm).

- **Bewahren Sie die Sicherheitshalterung außerhalb der Reichweite von Kindern auf, um ein Verschlucken zu verhindern.**
- **Bewahren Sie Schrauben außerhalb der Reichweite von Kindern auf, um ein Verschlucken zu verhindern.**
- **Bewahren Sie die Wandhalterungen für Kinder unzugänglich auf, um ein Verschlucken zu verhindern.**

Sicherheitshinweise

Eine fachgerechte Installation ist erforderlich. Die Installation ist ausschließlich durch eine qualifizierte Installationsfachkraft durchzuführen. PANASONIC ÜBERNIMMT KEINE VERANTWORTUNG FÜR SACHSCHÄDEN UND/ ODER SCHWERE VERLETZUNGEN, EINSCHLIESSLICH TOD, DURCH DIE UNSACHGEMÄSSE INSTALLATION ODER HANDHABUNG.

WARNUNG:

Um Verletzungen zu vermeiden, muss dieses Gerät sicher an der Wand gemäß den Installationsanleitungen, befestigt werden.

Anleitung zur Wandmontage

Schalten Sie vor der Montage das Gerät aus und trennen Sie das Netzkabel von der Stromversorgung.

- 1 Trennen Sie den Ständer vom Gerät.
 - Lösen Sie die Befestigungsschraube an der Unterseite des Geräts.
 - Ziehen Sie vorsichtig den Ständer aus dem Gerät, wie abgebildet.
 - Bewahren Sie die entfernten Schrauben und den Ständer an einem sicheren Ort auf.

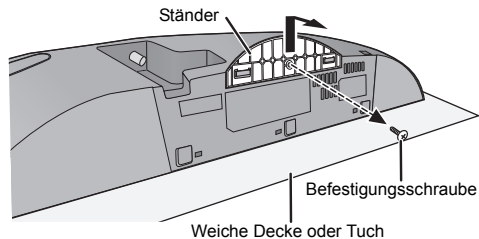

- 2 Befestigen Sie die Sicherheitsvorrichtung mit der Schraube (mitgeliefert) an dem Gerät.

- Anzugdrehmoment für Schraube: 50 N•cm bis 70 N•cm.

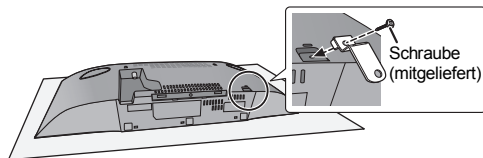

- 3 Bringen Sie das Seil zur Sturzprävention (nicht mitgeliefert) an diesem Gerät an.

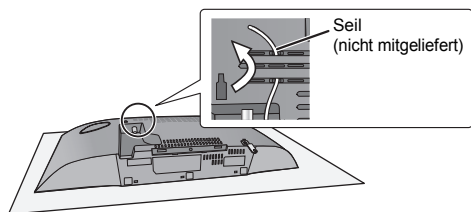

4 Messen und kennzeichnen Sie die Position beider Seiten der Wandhalterung.

- Die folgenden Abbildungen zeigen, wie Sie die genaue Position der Befestigungslöcher bestimmen.

Anordnung der Wandhalterungen

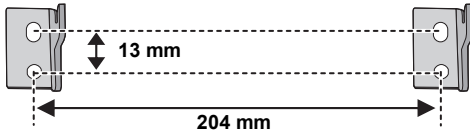

Platzbedarf

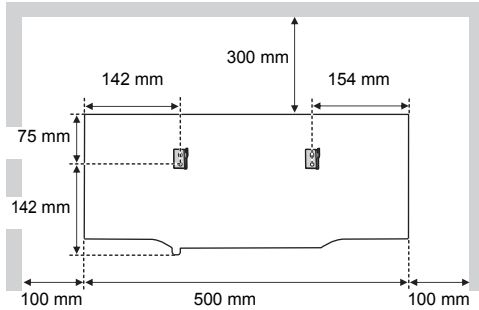

5 Bringen Sie die Wandhalterung mit zwei Schrauben (nicht mitgeliefert) an beiden Seiten der Wand an.

- Verwenden Sie eine Wasserwaage um sicherzustellen, dass beide Wandhalterungen waagrecht sind.

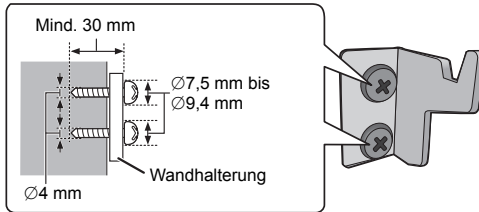

6 Haken Sie das Gerät mit beiden Händen sicher in die Wandhalterung ein.

- Schließen Sie das Netzkabel an das Gerät an, bevor Sie das Gerät an die Wand hängen. (→ 5)
- Nachdem Sie das Gerät aufgehängt haben, die Hände vorsichtig davon lösen, um sich zu vergewissern, dass das Gerät sicher an der Wandhalterung befestigt ist.

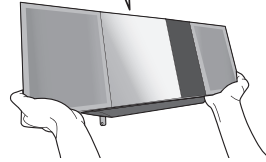
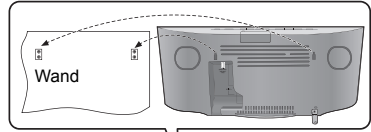

7 Bringen Sie die Sicherheitsvorrichtung mit der Befestigungsschraube für die Sicherheitsvorrichtung (nicht mitgeliefert) sicher an der Wand an.

- Nehmen Sie vor dem Anschrauben auf Schritt 5 für die Anforderungen Bezug.

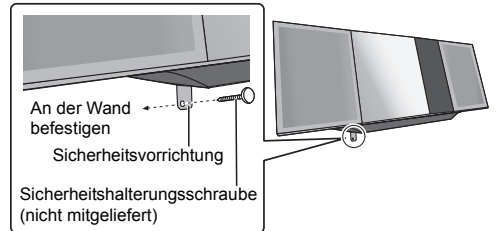

8 Bringen Sie das Seil zur Sturzprävention (nicht mitgeliefert) an der Wand an.

- Prüfen Sie, ob der Schlupf der Schnur minimal ist.

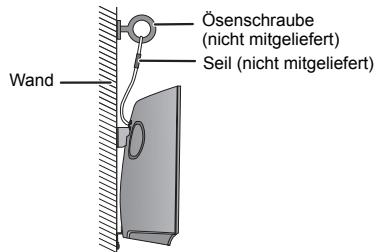

Technische Daten

■ ALLGEMEIN

Leistungsaufnahme	26 W
Stromverbrauch im Standby-Modus*1, 2	
	Ca. 0,2 W
(Wenn "BLUETOOTH STANDBY" auf "ON" gestellt ist)*2	
	Ca. 0,3 W
Spannungsversorgung	
	AC 220 V bis 240 V, 50 Hz

Abmessungen (B×H×T)

500 mm×205 mm×92 mm

Gewicht

Ca. 2,5 kg

Betriebstemperaturbereich

0 °C bis +40 °C

Betriebsfeuchtigkeitsbereich

35 % bis 80 % rel. Feuchte (ohne Kondensation)

■ VERSTÄRKERTEIL

Ausgangsleistung

Effektive RMS-Stereoausgangsleistung

Frontkanal (beide Kanäle angesteuert)

20 W pro Kanal (8 Ω), 1 kHz, 10 % Gesamtklirrfaktor

Gesamte RMS-Stereoausgangsleistung

40 W

■ TUNERTEIL

Stationsspeicher

30 UKW-Radiosender

Frequenzmodulation (UKW)

Frequenzbereich

87,50 MHz bis 108,00 MHz (50 kHz-Schritt)

Antennenklemmen

75 Ω (ungleichmäßig)

■ DAB-ABSCHNITT

DAB-Speicher

20 Kanäle

Frequenzband (Wellenlänge)

Band III

5A bis 13F

(174,928 MHz bis 239,200 MHz)

Empfindlichkeit *BER 4x10⁻⁴

Mindestanforderung

-98 dBm

DAB-Außenantenne

Anschluss

F - Anschluss (75 Ω)

■ CD-TEIL

Abspielbare CD (8 cm oder 12 cm)

CD, CD-R/RW (CD-DA, MP3*)

Abtastung

Wellenlänge

790 nm (CD)

■ LAUTSPRECHERSYSTEM

Lautsprechereinheit(en)

Vollbereich

6,5 cm Konus Typ×1 pro Kanal

Passivstrahler

8 cm×2 pro Kanal

8 Ω

Impedanz

■ ANSCHLUSS-TEIL

USB-Anschluss

DC OUT 5 V 1,5 A

USB Standard

USB 2.0 Volle Geschwindigkeit

Mediendateiformat-Unterstützung

MP3 (*.mp3)

USB-Gerätedateisystem

FAT12, FAT16, FAT32

AUX IN

Stereo, 3,5 mm Buchse

■ Bluetooth®-ABSCHNITT

Version

Bluetooth® Ver.2.1+EDR

Klasse

Klasse 2

Unterstützte Profile

A2DP, AVRCP

Betriebsfrequenz

2,4 GHz Band FH-SS

Funktionsbereich

10 m Sichtlinie



- Änderungen der technischen Daten bleiben ohne vorherige Ankündigung vorbehalten.
- Die Gewichtsangaben und Abmessungen sind ungefähre Werte.
- Der Gesamtklirrfaktor wurde mit einem Digital-Spektralanalysator gemessen.

*1: "BLUETOOTH STANDBY" ist "OFF".

*2: Kein Gerät ist an den USB-Port angeschlossen, bevor zum Standby-Modus zurückgekehrt wird.

*3: MPEG-1 Layer 3, MPEG-2 Layer 3

Mesures de précaution

AVERTISSEMENT

Appareil

- Pour réduire les risques d'incendie, d'électrocution ou de dommages au produit,
 - N'exposez pas cet appareil à la pluie, l'humidité, l'égouttement ou l'éclaboussement.
 - Ne placez pas d'objets remplis d'eau, tels que des vases, sur l'appareil.
 - Utiliser exclusivement les accessoires préconisés.
 - Ne retirez pas les caches.
 - Ne réparez pas l'appareil vous-même. Confiez l'entretien à un personnel qualifié.
 - Ne laissez pas d'objets métalliques tomber dans cet appareil.
 - Ne pas placer d'objets lourds sur cet appareil.

Cordon d'alimentation secteur

- Pour réduire les risques d'incendie, d'électrocution ou de dommages au produit,
 - Assurez-vous que la puissance du voltage fourni correspond au voltage inscrit sur l'appareil.
 - Branchez la prise secteur dans la prise électrique.
 - Ne pas tirer, plier ou placer des objets lourds sur le cordon.
 - Ne manipulez pas la prise avec les mains mouillées.
 - Tenez le corps de la prise secteur en la débranchant.
 - N'utilisez pas de prise secteur ni de prise de courant endommagée.
- La fiche secteur est le dispositif de déconnexion. Installez cet appareil de sorte que la fiche secteur puisse être débranchée immédiatement de la prise de courant.

ATTENTION

Appareil

- Cet appareil utilise un laser. L'utilisation de commandes ou de réglages ou l'exécution de procédures autres que celles spécifiées ici peuvent provoquer une exposition à des radiations dangereuses.
- Ne placez pas de sources de flammes vives telles que bougies allumées sur cet appareil.
- Cet appareil peut être perturbé par des interférences causées par des téléphones mobiles pendant l'utilisation. En présence de telles interférences, éloignez le téléphone mobile de cet appareil.
- Cet appareil est destiné aux climats tempérés.

Emplacement

- Placez cet appareil sur une surface plane.
- Pour réduire les risques d'incendie, d'électrocution ou de dommages au produit,
 - N'installez pas et ne placez pas cet appareil dans une bibliothèque, un placard ni dans aucun autre espace réduit. Assurez-vous que l'appareil est bien ventilé.
 - Ne bouchez pas les ouvertures d'aération de cet appareil avec des journaux, nappes, rideaux ou objets similaires.
 - N'exposez pas cet appareil directement aux rayons du soleil, à des températures élevées, à une humidité élevée ni à des vibrations excessives.

Pile

- Il y a un danger d'explosion si la pile n'est pas correctement remplacée. Remplacez uniquement par le type recommandé par le fabricant.
- Manipuler de façon incorrecte les piles peut causer une fuite d'électrolyte ainsi qu'un incendie.
 - Retirez la batterie si vous n'avez pas l'intention d'utiliser la télécommande pendant un long moment. Rangez-la dans un endroit frais et sombre.
 - Ne chauffez pas et n'exposez pas les piles à une flamme.
 - Ne laissez pas la (les) pile(s) dans un véhicule exposé directement aux rayons du soleil pendant un long moment avec fenêtres et portières fermées.
 - Ne pas démonter ou court-circuiter les piles.
 - Ne rechargez pas des piles alcalines ou au manganèse.
 - Ne pas utiliser des piles dont le revêtement a été enlevé.
- Pour jeter les piles, veuillez contacter les autorités locales ou votre revendeur afin de connaître la procédure d'élimination à suivre.

La Marque d'identification du produit se trouve sur le fond de l'appareil.

CE1177

Déclaration de conformité (DoC)

Par la présente, "Panasonic Corporation" déclare que ce produit est en conformité avec les exigences essentielles et les autres clauses justificatives de la Directive 1999/5/EC. Les clients peuvent télécharger une copie de la Déclaration de Conformité de nos produits R&TTE à partir de notre serveur DoC:

<http://www.doc.panasonic.de>

Contact du Représentant Autorisé: Panasonic Marketing Europe GmbH,
Panasonic Testing Centre, Winsbergring 11, 22525
Hamburg, Allemagne

Table des matières

Mesures de précaution.....	22
Accessoires.....	23
Guide des références de contrôle.....	24
Connexions	25
Mise en place du support.....	26
Opérations Bluetooth®	27
Commandes de lecture du support	29
SC-HC397 Écoute avec le système DAB/DAB+ ...	30
Écoute d'une Radio FM.....	32
Réglage du son.....	33
Horloge et programmeur	33
Autres	34
Guide de dépannage.....	35
Précautions concernant le support et l'appareil ...	37
À propos des Bluetooth®	38
Support lisible.....	38
Licences	38
Installation de l'appareil sur un mur (Facultatif)....	39
Caractéristiques.....	41

Accessoires

Vérifiez les accessoires fournis avant d'utiliser cet appareil.

- 1 Télécommande (N2QAYB000944)
- 1 Pile de la télécommande
- 1 Cordon d'alimentation secteur

- SC-HC397**
1 Antenne DAB intérieure



- SC-HC395**
1 Antenne FM intérieure



Accessoires pour le montage mural

- 1 Support de sécurité
- 2 Supports pour montage muraux

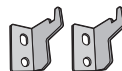

- 1 Vis



- N'utilisez pas le cordon d'alimentation secteur fourni avec un autre appareil.
- Les références des produits fournies dans ce mode d'emploi sont correctes à compter de novembre 2015. Des modifications peuvent être effectuées.

A propos des descriptions dans ce mode d'emploi

- Les pages à consulter sont désignées par le signe "→ ○○".
- Sauf indication contraire, les opérations sont décrites en utilisant la télécommande.
- Ce mode d'emploi concerne les modèles SC-HC397 et SC-HC395. Sauf indication contraire, les illustrations contenues dans ce mode d'emploi sont celles du modèle SC-HC397.

SC-HC397 : désigne les caractéristiques applicables uniquement au modèle SC-HC397.

SC-HC395 : désigne les caractéristiques applicables uniquement au modèle SC-HC395.

L'élimination des équipements et des batteries usagés

Applicable uniquement dans les pays membres de l'Union européenne et les pays disposant de systèmes de recyclage



Apposé sur le produit lui-même, sur son emballage, ou figurant dans la documentation qui l'accompagne, ce pictogramme indique que les piles, appareils électriques et électroniques usagés, doivent être séparées des ordures ménagères.

Afin de permettre le traitement, la valorisation et le recyclage adéquats des piles et des appareils usagés, veuillez les porter à l'un des points de collecte prévus, conformément à la législation nationale en vigueur.

En les éliminant conformément à la réglementation en vigueur, vous contribuez à éviter le gaspillage de ressources précieuses ainsi qu'à protéger la santé humaine et l'environnement. Pour de plus amples renseignements sur la collecte et le recyclage, veuillez vous renseigner auprès des collectivités locales.

Le non-respect de la réglementation relative à l'élimination des déchets est passible d'une peine d'amende.

Note relative au pictogramme à apposer sur les piles (pictogramme du bas):

Si ce pictogramme est combiné avec un symbole chimique, il répond également aux exigences posées par la Directive relative au produit chimique concerné.



Guide des références de contrôle

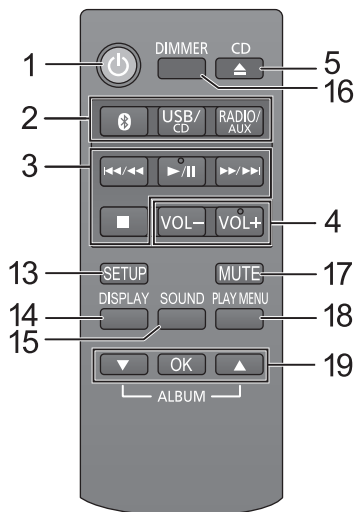
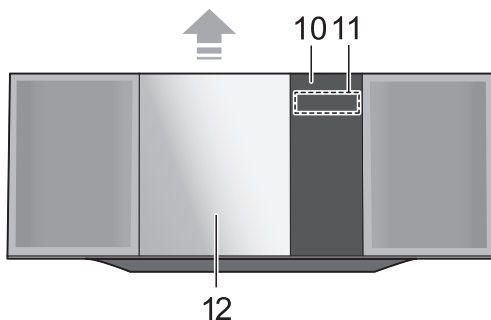
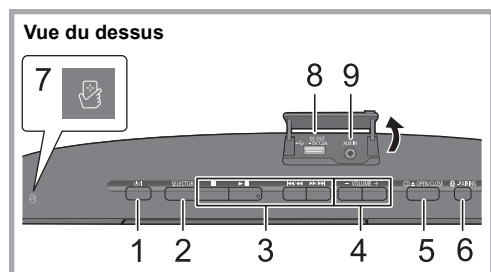

1 Commutateur veille/marche (⏻/⏻)

Appuyez sur le commutateur de l'appareil à partir de mode marche vers le mode veille et vice versa. En mode veille, l'appareil consomme une petite quantité d'énergie.

2 Sélectionne la source audio

Sur cet appareil:

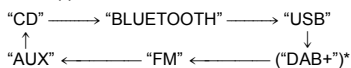

Sur la télécommande:

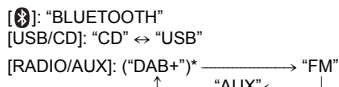

3 Touches de contrôle de base de la lecture

4 Règle le volume (de 0 (min) à 50 (max))

5 Ouvre ou ferme la porte coulissante

6 Touche d'appairage Bluetooth®

- Appuyez pour sélectionner "BLUETOOTH" comme source audio.
- Appuyez quelques instants pour entrer le mode appairage (→ 27) ou pour déconnecter un dispositif Bluetooth® (→ 28).

7 Zone tactile NFC (→ 27)

8 Port pour dispositifs USB / Prise DC OUT (→ 26)

9 Prise jack AUX IN (→ 25)

10 Capteur du signal de la télécommande

Distance: Environ dans un rayon de 7 m directement vers l'avant
Angle: Environ 30° à gauche et à droite

11 Afficheur

12 Porte coulissante

13 Entre dans le menu Configuration

14 Change les informations affichées

15 Entre dans le menu du son

16 Obscurcit l'afficheur

Appuyez de nouveau pour annuler.

17 Option muet

Appuyez de nouveau pour annuler. "MUTE" est également annulé si le volume est ajusté ou si l'appareil est éteint.

18 Entre dans le menu de la lecture

19 Sélection/OK

* Uniquement disponible avec le **SC-HC397**

■ Utiliser la télécommande

Insérez la pile de façon à ce que ses pôles (+ et -) correspondent à ceux de la télécommande. Pointez-le vers la cellule de réception du signal de commande à distance sur cet appareil.

- Pour éviter les interférences, veillez à ne placer aucun objet devant le capteur de signal.

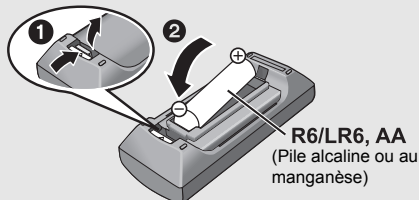

Connexions

1 Branchez l'antenne.

SC-HC397

Cet appareil peut recevoir des stations DAB/DAB+ et FM grâce à l'antenne DAB.

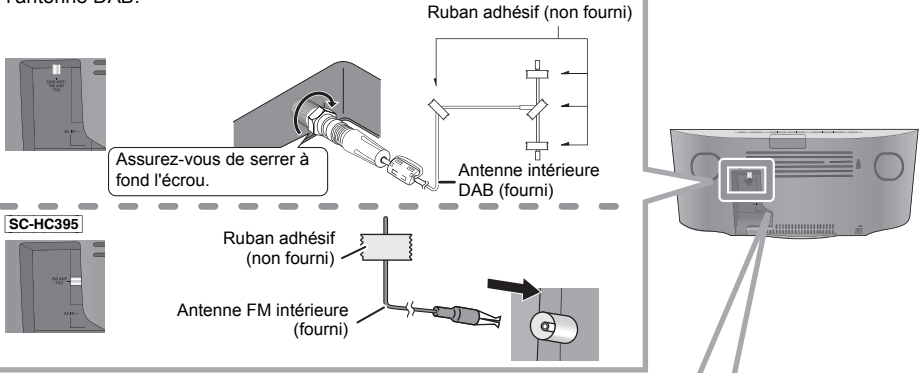

2 Branchez le cordon d'alimentation secteur une fois que toutes les autres connexions sont effectuées.

Cet appareil consomme une petite quantité de courant (→ 41) même lorsqu'il est éteint.

- Par souci d'économie d'énergie, si vous ne comptez pas utiliser cet appareil pendant une période prolongée, débranchez-le de la prise secteur.

Vers une prise secteur

Cordon d'alimentation secteur (fourni)



- Ces enceintes ne possèdent pas de protection magnétique. Ne les placez pas près d'un téléviseur, d'un ordinateur ni près d'autres dispositifs magnétiques.
- Collez l'antenne sur un mur ou un montant, dans un endroit où il y a le moins d'interférence possible.
- **SC-HC397** Si la réception radio est mauvaise, utilisez une antenne extérieure DAB (non fournie).
- **SC-HC395** Si la réception radio est mauvaise, utilisez une antenne extérieure FM avec connecteur de type angle droit (non fournie).

Branchez un périphérique musical externe

- 1 Raccordez un dispositif musical externe à l'aide d'un câble audio (non fourni).

- Type de fiche: Ø3,5 mm stéréo

- 2 Appuyez plusieurs fois sur [RADIO/AUX] pour sélectionner "AUX" et démarrez la lecture de l'appareil connecté.

■ Pour sélectionner le niveau d'entrée du son du dispositif externe

- 1 Lorsque vous êtes en mode AUX, appuyez plusieurs fois sur [SOUND] pour sélectionner "INPUT LEVEL".
- 2 Appuyez sur [▲, ▼] pour sélectionner "NORMAL" ou "HIGH" puis appuyez sur [OK].
 - Le réglage d'usine par défaut est "NORMAL".

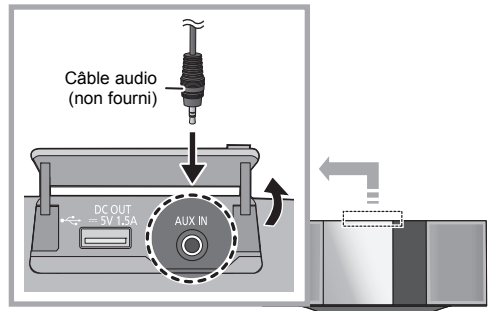

- Pour améliorer la déformation du son lorsque "HIGH" est sélectionné, sélectionnez "NORMAL".
- Éteignez l'égaliseur ou baissez le volume de l'appareil externe pour réduire le signal d'entrée. Un niveau élevé du signal d'entrée déformera le son.
- Pour plus de détails, consultez le mode d'emploi du dispositif.

Mise en place du support

■ Raccordement d'un dispositif USB

- Insérez directement le dispositif USB. N'utilisez pas de câble d'extension USB.
- Veuillez débrancher le dispositif USB si vous avez fini de l'utiliser.
- Avant de retirer le périphérique USB, sélectionnez une source autre que "USB".

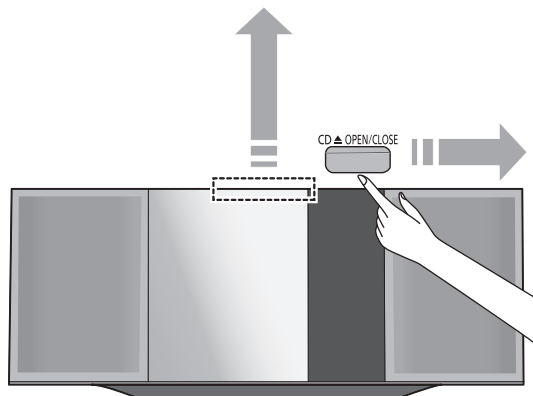
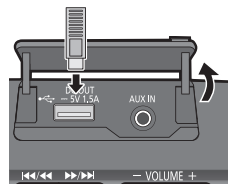

■ Insertion d'un CD



Le côté étiquette

- Prenez soin d'incliner le disque pour qu'il ne touche pas la porte coulissante.
- N'ouvrez pas la porte coulissante manuellement.

■ Chargement d'un dispositif

Le chargement démarre lorsqu'un dispositif (alimentation: 5 V/1,5 A) est raccordé à la prise DC OUT de cet appareil.

1 Allumez l'appareil.

2 Raccordez un dispositif.

↳ Vérifiez sur l'écran du dispositif raccordé, etc. que le chargement a bien démarré.

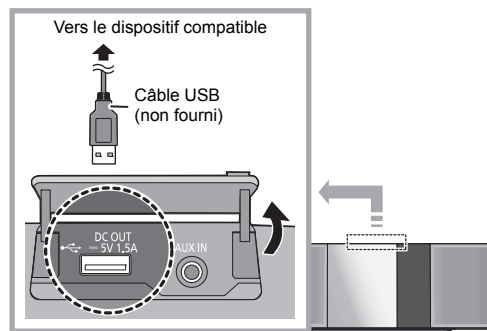

- Un câble compatible avec votre dispositif est nécessaire. Utilisez le câble qui est fourni avec votre dispositif.
- Même si vous raccordez un câble compatible à la prise de sortie C.C. (DC OUT) de cet appareil, votre dispositif pourrait ne pas se charger. Dans ce cas, utilisez le chargeur fourni avec le dispositif.
- En fonction de votre dispositif, l'utilisation d'autres chargeurs pourrait ne pas marcher. Vérifiez le mode d'emploi de votre dispositif avant de l'utiliser.
- Ne connectez pas de dispositif ayant une valeur nominale plus élevée que 5 V/1,5 A à cet appareil.
- Pour vérifier si le chargement est terminé, regardez l'écran du dispositif connecté, etc.
- Une fois complètement chargé, débranchez le câble USB de la prise DC OUT.
- Pour continuer le chargement durant le mode veille, assurez-vous que le dispositif a démarré le chargement avant de mettre cet appareil en mode veille.
 - Lorsque vous chargez un dispositif complètement épuisé, ne mettez pas l'appareil en mode veille avant que le dispositif soit opérationnel.



- Assurez-vous que l'appareil ne tombe pas lorsque vous insérez ou retirez le support.
- Pour déplacer cet appareil, veuillez à retirer tous les supports et à le mettre en mode veille.

Opérations Bluetooth®

Vous pouvez écouter du son provenant du dispositif audio Bluetooth® à partir de cet appareil à distance.

- Consultez le mode d'emploi du dispositif Bluetooth® pour avoir des détails.
- Si vous avez l'intention d'utiliser un dispositif Bluetooth® compatible NFC (Near Field Communication), poursuivez vers "Connexion One-Touch (Connexion par NFC)".

Connexion via le menu Bluetooth®

Préparation

- Activez la fonctionnalité Bluetooth® du dispositif et placez-le près de cet appareil.

■ Appairage de dispositifs Bluetooth®

- 1 Appuyez sur [] pour sélectionner "BLUETOOTH".
↳ Si "PAIRING" apparaît sur l'afficheur, allez à l'étape 4.

Pour entrer le mode appairage*

- 2 Appuyez sur [PLAY MENU] pour sélectionner "PAIRING".
- 3 Appuyez sur [▲, ▼] pour sélectionner "OK? YES" puis appuyez sur [OK].

Pour coupler un dispositif

- 4 Sélectionnez "SC-HC397" ou "SC-HC395" à partir du menu Bluetooth® du dispositif Bluetooth®.
↳ L'adresse MAC (ex. 6C:5A:B5:B3:1D:0F) peut s'afficher avant que "SC-HC397" ou "SC-HC395" soit affiché.
↳ Le nom du dispositif connecté apparaît sur l'afficheur pendant quelques secondes.
- 5 Démarrez la lecture sur le dispositif Bluetooth®.

* Vous pouvez également entrer le mode appairage en appuyant quelques instants [ -PAIRING] sur l'appareil.

■ Connexion à un dispositif Bluetooth® appairé

- 1 Appuyez sur [] pour sélectionner "BLUETOOTH".
↳ "READY" apparaît sur l'afficheur.
- 2 Sélectionnez "SC-HC397" ou "SC-HC395" à partir du menu Bluetooth® du dispositif Bluetooth®.
↳ Le nom du dispositif connecté apparaît sur l'afficheur pendant quelques secondes.
- 3 Démarrez la lecture sur le dispositif Bluetooth®.



- Si vous êtes invité à saisir le mot de passe, saisissez "0000".
- Vous pouvez mémoriser jusqu'à 8 dispositifs sur cet appareil. Si un 9e dispositif est couplé, le dispositif inutilisé depuis le plus longtemps sera remplacé.
- Cet appareil ne peut être connecté qu'à un seul dispositif à la fois.
- Lorsque "BLUETOOTH" est sélectionné comme source, cet appareil essaiera automatiquement de se connecter au dernier dispositif Bluetooth® connecté. ("LINKING" apparaît sur l'afficheur durant ce processus.) Si la tentative de connexion échoue, réessayez.



Connexion One-Touch (Connexion par NFC)

Uniquement pour dispositifs Bluetooth® compatibles NFC (Dispositifs Android™)

En mettant simplement en contact un dispositif Bluetooth® compatible NFC (Near Field Communication) avec l'appareil, vous pouvez effectuer tous les préparatifs, à partir de l'enregistrement d'un dispositif Bluetooth® à l'établissement de la connexion.

Préparation

- Activez la fonctionnalité NFC du dispositif.
- Une version du dispositif Android plus ancienne que la 4.1 nécessite l'installation de l'application "Panasonic Music Streaming" (Gratuit).
 - 1 Entrez "Panasonic Music Streaming" dans le champ de recherche de Google Play™ pour le chercher, puis sélectionnez "Panasonic Music Streaming".
 - 2 Démarrez l'application "Panasonic Music Streaming" sur le dispositif.
 - Suivez les instructions affichées sur l'écran de votre dispositif.
 - Utilisez toujours la dernière version de l'application.

- 1 Appuyez sur [] pour sélectionner "BLUETOOTH".
- 2 Touchez et maintenez votre dispositif sur la zone tactile NFC de cet appareil []. (→ 24)

Ne déplacez pas le dispositif Bluetooth® avant qu'il émette un bip, qu'il affiche un message ou qu'il réagisse d'une autre manière.

Une fois que le dispositif Bluetooth® a réagi, éloignez-le de cet appareil.

- Lorsque l'enregistrement et la connexion du dispositif Bluetooth® sont terminés, le nom du dispositif connecté est indiqué sur l'afficheur pendant quelques secondes.
 - La position de la zone tactile NFC est différente en fonction du dispositif. Si aucune connexion ne peut être établie même lorsque votre dispositif Bluetooth® a touché la zone tactile NFC de cet appareil, changez la position du dispositif. La situation peut être également améliorée si vous téléchargez l'application dédiée "Panasonic Music Streaming" et que vous la démarrez.
- 3 Démarrez la lecture sur le dispositif Bluetooth®.



- Si vous touchez cet appareil avec un autre dispositif, vous pouvez mettre à jour la connexion Bluetooth®. Le dispositif connecté précédemment sera automatiquement déconnecté.
- Lorsque la connexion est établie, la lecture peut démarrer automatiquement en fonction du type de dispositif qui est utilisé.
- La Connexion One-Touch peut ne pas fonctionner correctement en fonction du type de dispositif qui est utilisé.



Mode de transmission Bluetooth®

Vous pouvez changer le mode de transmission afin de donner la priorité à la qualité de la transmission ou à la qualité du son.

Préparation

- Appuyez sur [] pour sélectionner "BLUETOOTH".
- Si un dispositif Bluetooth® est déjà connecté, déconnectez-le.

1 Appuyez plusieurs fois sur [PLAY MENU] pour sélectionner "LINK MODE".

2 Appuyez sur [, ] pour sélectionner le mode puis appuyez sur [OK].

MODE 1: Met l'accent sur la connectivité

MODE 2: Met l'accent sur la qualité du son



- Sélectionnez "MODE 1" si le son est coupé.
- Le réglage d'usine par défaut est "MODE 2".



Niveau d'entrée Bluetooth®

Si le niveau d'entrée du son provenant du dispositif Bluetooth® est trop bas, changez les paramètres du niveau d'entrée.

Préparation

- Connectez un dispositif Bluetooth®.

1 Appuyez plusieurs fois sur [PLAY MENU] pour sélectionner "INPUT LEVEL".

2 Appuyez sur [, ] pour sélectionner le niveau puis appuyez sur [OK].



"LEVEL 0" ↔ "LEVEL + 1" ↔ "LEVEL + 2"



- Sélectionnez "LEVEL 0" si le son est déformé.
- Le réglage d'usine par défaut est "LEVEL 0".

Déconnexion d'un périphérique Bluetooth®

1 Tandis qu'un dispositif Bluetooth® est connecté: Appuyez plusieurs fois sur [PLAY MENU] pour sélectionner "DISCONNECT?".

2 Appuyez sur [, ] pour sélectionner "OK? YES" puis appuyez sur [OK].



- Vous pouvez également déconnecter le dispositif Bluetooth® en appuyant quelques instants [ -PAIRING] sur l'appareil.
- Le dispositif Bluetooth® sera déconnecté si une source audio différente (ex. "CD") est sélectionnée.

Commandes de lecture du support

Les symboles suivants indiquent la disponibilité de la fonctionnalité.















- CD**: CD audio au format CD-DA et CD contenant des fichiers MP3 (→ 38)
- USB**: Dispositifs USB contenant des fichiers MP3 (→ 38)
- Bluetooth**: Dispositif Bluetooth® connecté

Préparation

- Allumez l'appareil.
- Introduisez le support ou connectez le dispositif Bluetooth®.
- Appuyez sur [USB/CD] ou  pour sélectionner la source audio.

Commandes de base

(**CD**, **USB**, **Bluetooth**)

Lecture	Appuyez sur  .
Arrêt	Appuyez sur  . <ul style="list-style-type: none"> • USB: La position est mémorisée et "RESUME" s'affiche. • USB: Appuyez deux fois sur  pour arrêter complètement la lecture.
Pause	Appuyez sur  . Appuyez de nouveau pour redémarrer la lecture.
Saut	Appuyez sur [ / ] ou [ / ] pour sauter une piste. CD , USB Appuyez sur [] ou [] pour sauter l'album MP3.
Recherche	Durant la lecture ou la pause, appuyez et maintenez [ / ] ou [ / 

Pour afficher les informations

Appuyez plusieurs fois sur [DISPLAY].



- Pour utiliser la télécommande de cet appareil avec un dispositif Bluetooth®, le dispositif Bluetooth® doit prendre en charge les profils AVRCP (Audio Video Remote Control Profile).
En fonction de l'état du dispositif, certaines commandes peuvent ne pas fonctionner.
- Nombre maximum de caractères affichables:
CD, **USB**: Environ 32
Bluetooth: Environ 16
- Cet appareil prend en charge les versions 1.0, 1.1 et 2.3 des tags ID3. Les données texte qui ne sont pas prises en charge ne seront pas affichées ou ne seront montrées différemment.
- **Bluetooth**: En bénéficiant des contenus vidéo avec cette fonction, les sorties vidéo et audio peuvent ne pas être synchronisées. Dans ce cas, sélectionnez "MODE 1" dans le réglage du "LINK MODE" (→ 28, "Mode de transmission Bluetooth®").

- Indicateur de piste et album des fichiers MP3.



"A ___": Numéro de l'album MP3.

"T ___": Numéro de la piste MP3.



- " _ " symbolise le numéro de l'album ou de la piste.

"■": Cet indicateur est également utilisé pour se référer à un album.



"♪": Cet indicateur est également utilisé pour se référer à une piste.

Modes lecture (**CD**, **USB**)

Sélectionnez le mode de lecture.

- 1 Appuyez sur [PLAY MENU] pour sélectionner "PLAYMODE" ou "REPEAT".
- 2 Appuyez sur [, ] pour sélectionner le paramètre puis appuyez sur [OK].

PLAYMODE

OFF PLAYMODE	Annule les paramètres du mode lecture.
1-TRACK	Ne joue que la piste sélectionnée. • "1", "♪" s'affiche. (Sautez sur la piste désirée.)
1-ALBUM	Ne joue que l'album MP3 sélectionné. • "1", "■" s'affiche.
RANDOM	Joue aléatoirement le contenu. • "RND" s'affiche.
1-ALBUM RANDOM	Joue aléatoirement toutes les pistes de l'album MP3 sélectionné. • Appuyez sur [] ou sur [] pour sélectionner l'album MP3. • "1", "■", "RND" s'affiche.

REPEAT

ON REPEAT	Active le mode répétition. • "  " s'affiche.
OFF REPEAT	Désactive le mode répétition.



- Pendant la lecture aléatoire, vous ne pouvez pas sauter vers la piste précédente.
- Le mode est annulé si vous ouvrez la porte coulissante ou si vous débranchez le périphérique USB.

Écoute avec le système DAB/DAB+

Préparation

- Assurez-vous que l'antenne DAB est connectée. (→ 25)
- Allumez l'appareil.

Mémorisation des stations

Pour écouter une diffusion DAB/DAB+, la station disponible doit être mémorisée dans cet appareil.

- Cet appareil démarrera automatiquement le "DAB AUTO SCAN" et mémorisera les stations disponibles dans votre région si la mémoire est vide.

Appuyez plusieurs fois sur [RADIO/AUX] pour sélectionner "DAB+".



- "SCAN FAILED" s'affiche si le balayage a échoué. Localisez la position offrant la meilleure réception (→ 31, "Pour vérifier ou améliorer la qualité de la réception du signal") et refaites un balayage des stations DAB/DAB+.

Pour refaire un balayage des stations DAB/DAB+

Lorsqu'une nouvelle station est rajoutée ou lorsque l'antenne a été bougée, effectuez de nouveau le balayage automatique.

- 1 Appuyez sur [PLAY MENU] pour sélectionner "AUTOSCAN" puis appuyez sur [OK].
- 2 Pendant que "START ?" clignote, appuyez sur [OK].



- Lorsque vous mettez à jour la mémoire avec le balayage automatique, les stations préréglées seront effacées. Préréglez-les de nouveau (→ droite).

Écoute des stations mémorisées

Préparation*

- ① Appuyez plusieurs fois sur [RADIO/AUX] pour sélectionner "DAB+".
- ② Appuyez plusieurs fois sur [PLAY MENU] pour sélectionner "TUNEMODE".
- ③ Appuyez sur [▲, ▼] pour sélectionner "STATION" puis appuyez sur [OK].

- 1 Appuyez plusieurs fois sur [RADIO/AUX] pour sélectionner "DAB+".
- 2 Appuyez sur [◀◀/▶▶] ou sur [▶▶/▶▶] pour sélectionner la station.

Préréglage des stations DAB/DAB+

Vous pouvez préréglager jusqu'à 20 stations DAB/DAB+.

Préparation

Appuyez plusieurs fois sur [RADIO/AUX] pour sélectionner "DAB+".

- 1 Tout en écoutant une diffusion DAB/DAB+ Appuyez sur [OK].
- 2 Appuyez sur [▲, ▼] pour sélectionner le numéro de la station préréglée désirée puis appuyez sur [OK].



- Vous ne pouvez pas préréglager de station si la station n'est pas diffusée ou si un service secondaire est sélectionné.
- La station occupant un canal est effacée est une autre station est mémorisée dans ce canal.

Écoute des stations DAB/DAB+ préréglées

Préparation*

- ① Appuyez plusieurs fois sur [RADIO/AUX] pour sélectionner "DAB+".
- ② Appuyez plusieurs fois sur [PLAY MENU] pour sélectionner "TUNEMODE".
- ③ Appuyez sur [▲, ▼] pour sélectionner "PRESET" puis appuyez sur [OK].

- 1 Appuyez plusieurs fois sur [RADIO/AUX] pour sélectionner "DAB+".
- 2 Appuyez sur [◀◀/▶▶] ou sur [▶▶/▶▶] pour sélectionner la station.



- Pour sélectionner par préréglage, assurez-vous que les stations ont déjà été préréglées manuellement.
- Pour ajouter des stations préréglées supplémentaires, sélectionnez la station en utilisant la méthode mentionnée dans "Écoute des stations mémorisées" (→ gauche).

Écoute d'un service secondaire

Certaines stations DAB/DAB+ fournissent aussi bien un service secondaire qu'un service principal. Si la station que vous écoutez fournit un service secondaire, "▼" s'affichera.

- 1 Pendant que "▼" est affiché. Appuyez sur [PLAY MENU] de façon répétée pour sélectionner "DAB SECONDARY".
- 2 Appuyez sur [▲, ▼] pour sélectionner le service secondaire et appuyez sur [OK].



- Le service principal sera de retour si des changements sont effectués (ex. si la station est changée).

* Le paramètre "TUNEMODE" est mémorisé jusqu'à ce qu'il soit changé.

Afficheur

Appuyez sur [DISPLAY] pour changer l'affichage.

Les informations défileront sur l'afficheur.

Chaque fois que vous appuyez sur la touche:

Libellé dynamique:	Informations sur la diffusion
Affichage PTY:	Type du programme
Libellé de l'ensemble:	Le nom de l'ensemble
Affichage de la fréquence:	Le bloc de fréquences et la fréquence s'affichent.
Affichage de l'heure:	Heure actuelle

Réglage automatique de l'horloge

Si la diffusion DAB/DAB+ contient les informations de l'heure, l'horloge de cet appareil sera automatiquement mise à jour.

- 1 Appuyez plusieurs fois sur [PLAY MENU] pour sélectionner "AUTO CLOCK ADJ".
- 2 Appuyez sur [▲, ▼] pour sélectionner "ON ADJUST" puis appuyez sur [OK].



- Sélectionnez "OFF ADJUST" pour désactiver la fonction de réglage automatique de l'horloge.

Pour vérifier ou améliorer la qualité de la réception du signal

Pour vérifier la qualité de la réception du signal, au moins 1 bloc de fréquences doit être mémorisé avec succès.

- Si "SCAN FAILED" s'affiche après la sélection de "DAB+" ou après le balayage automatique, procédez au "Syntonisation manuelle de 1 bloc de fréquences" (→ ci-dessous).
- Si des stations ont déjà été mémorisées dans cet appareil, procédez à la "Contrôle de la qualité du signal de réception DAB/DAB+" (→ droite).

Syntonisation manuelle de 1 bloc de fréquences

Utilisez cette fonction pour balayer 1 bloc de fréquences après le réglage de la position de l'antenne DAB.

Préparation

Prenez note d'un bloc de fréquences qui peut être reçu dans votre région (ex. 12B 225,648 MHz).

- 1 Pendant que "SCAN FAILED" est affiché. Réglez la position de l'antenne DAB.
- 2 Appuyez plusieurs fois sur [PLAY MENU] pour sélectionner "MANUAL SCAN".
- 3 Appuyez sur [▲, ▼] pour sélectionner le bloc de fréquences qui peut être reçu dans votre région puis appuyez sur [OK].



- Si des stations de diffusion sont mémorisées, procédez au "Pour refaire un balayage des stations DAB/DAB+" pour mémoriser des stations sur d'autres blocs de fréquences. (→ 30)
- Si "SCAN FAILED" s'affiche encore, répétez les étapes de 1 à 3 jusqu'à ce qu'une station soit mémorisée. Si la situation ne s'améliore pas, essayez d'utiliser une antenne DAB extérieure ou contactez votre revendeur.

Contrôle de la qualité du signal de réception DAB/DAB+

- 1 Pendant l'écoute d'une diffusion DAB/DAB+ : Appuyez sur [PLAY MENU] de façon répétée pour sélectionner "SIGNAL QUALITY" puis appuyez sur [OK].

- Le bloc de fréquences actuel s'affiche puis la qualité de la réception apparaît.

Qualité de la réception
0 (faible) – 8 (excellent)



- 2 Si la qualité du signal est faible, déplacez l'antenne dans un endroit où la qualité de la réception s'améliore.
- 3 Pour continuer le contrôle de la qualité des autres blocs de fréquences : Appuyez de nouveau sur [▲, ▼] et sélectionnez la fréquence désirée.
- 4 Appuyez sur [OK] pour quitter.



- Si l'antenne a été réglée, effectuez le balayage automatique et mettez à jour les stations mémorisées. (→ 30)

Écoute d'une Radio FM

Vous pouvez préréglé jusqu'à 30 canaux.

Préparation

- Assurez-vous que l'antenne est connectée. (→ 25)
- Allumez l'appareil.
- Appuyez plusieurs fois sur [RADIO/AUX] pour sélectionner "FM".



- Une station précédemment sauvegardée sera écrasée si une autre station est sauvegardée sur le même canal préréglé.

Préréglage automatique des stations

- 1 Appuyez sur [PLAY MENU] pour sélectionner "A.PRESET".
- 2 Appuyez sur [▲, ▼] pour sélectionner "LOWEST" ou "CURRENT" puis appuyez sur [OK].

LOWEST:

Pour commencer le préréglage automatique avec la fréquence la plus basse (FM 87.50).

CURRENT:

Pour commencer le préréglage automatique avec la fréquence en cours.*

↳ Le tuner commence le préréglage de toutes les stations qu'il peut recevoir dans les canaux par ordre croissant.

- * Pour changer la fréquence, consultez "Recherche manuelle des stations et préréglage".

Écoute d'un canal préréglé

- 1 Appuyez plusieurs fois sur [PLAY MENU] pour sélectionner "TUNEMODE".
- 2 Appuyez sur [▲, ▼] pour sélectionner "PRESET" puis appuyez sur [OK].
- 3 Appuyez sur [◀◀/▶▶] ou sur [▶▶/▶▶] pour sélectionner la chaîne.

Recherche manuelle des stations et préréglage

Sélectionnez une émission de radio.

- 1 Appuyez plusieurs fois sur [PLAY MENU] pour sélectionner "TUNEMODE".
- 2 Appuyez sur [▲, ▼] pour sélectionner "MANUAL" puis appuyez sur [OK].
- 3 Appuyez sur [◀◀/▶▶] ou sur [▶▶/▶▶] pour régler la station recherchée.
 - Pour lancer la recherche automatique des stations, appuyez sur [◀◀/▶▶] ou [▶▶/▶▶] jusqu'à ce que la fréquence commence à défiler. La recherche s'arrête lorsqu'une station est trouvée.

Pour préréglé le canal

- 4 Pendant que vous écoutez l'émission de radio, appuyez sur [OK].
- 5 Appuyez sur [▲, ▼] pour sélectionner le canal puis appuyez sur [OK].

Pour améliorer la qualité du son FM

- 1 Lorsque vous recevez des émissions FM, appuyez plusieurs fois sur [PLAY MENU] pour sélectionner "FM MODE".
 - 2 Appuyez sur [▲, ▼] pour sélectionner "MONO" puis appuyez sur [OK].
- Ce paramètre peut être préréglé et mémorisé. Pour faire cela, allez à l'étape 4 de "Recherche manuelle des stations et préréglage".



- Sélectionnez "STEREO" à l'étape 2 pour revenir aux émissions stéréo.
- "MONO" est annulé si la fréquence est changée.

Pour afficher l'état du signal FM actuel

Tout en recevant un signal FM, appuyez plusieurs fois sur [PLAY MENU] pour afficher "FM STATUS" puis appuyez sur [OK].

"FM ST": Le signal FM est réglé et en stéréo.

"FM": Il n'y a aucun signal réglé ou le signal FM est en mono.

"FM MONO": "MONO" est sélectionné à l'étape 2 de "Pour améliorer la qualité du son FM" (→ ci-dessus).

Pour afficher les données texte RDS

Appuyez sur [DISPLAY] pour afficher les données texte.

- Chaque fois que vous appuyez sur la touche:

"PS": Service du programme

"PTY": Type du programme

"FREQ": Affichage de la fréquence



- "STEREO" s'affiche lorsque cet appareil est réglé sur une émission stéréo.
- L'appareil peut afficher les données texte transmises par le système de transmission de données radio (RDS) disponible dans certaines zones. (Les données RDS pourraient ne pas être disponibles si la réception est mauvaise.)

Réglage du son

L'effet sonore suivant peut être ajouté à la sortie audio.

- 1 Appuyez sur [SOUND] de façon répétée pour sélectionner l'effet.
- 2 Appuyez sur [▲, ▼] pour sélectionner le paramètre puis appuyez sur [OK].

"MY SOUND" (Mon son)	"SOUND 1", "SOUND 2" ou "SOUND 3". (→ ci-dessous, "Pour sauvegarder les paramètres du son")
"PRESET EQ" (Préréglage de l'équaliseur)	"HEAVY" (lourd), "SOFT" (doux), "CLEAR" (clair), "VOCAL" (voix) ou "FLAT" (plat/désactivé). <ul style="list-style-type: none">• Le réglage d'usine par défaut est "HEAVY".
"BASS" (Grave) ou "TREBLE" (aigu)	Réglez le niveau (-4 à +4).
"D.BASS" (Dynamic Bass)	"ON D.BASS" ou "OFF D.BASS". <ul style="list-style-type: none">• Le réglage d'usine par défaut est "ON D.BASS".
"SURROUND" (Surround)	"ON SURROUND" ou "OFF SURROUND". <ul style="list-style-type: none">• Le réglage d'usine par défaut est "OFF SURROUND".

- Lorsque ces effets sont utilisés, certaines sources peuvent réduire la qualité du son. Si cela arrive, désactivez les effets sonores.
- Lorsque "AUX" est sélectionné comme source, vous pouvez sélectionner "INPUT LEVEL" pour régler le niveau d'entrée du son du dispositif externe. (→ 25)

Pour sauvegarder les paramètres du son

Vous pouvez sauvegarder les réglages du son que vous désirez sous "SOUND 1", "SOUND 2" ou "SOUND 3" en tant que "MY SOUND".

- 1 Réglez les effets du son désirés. (→ ci-dessus)
- 2 Appuyez sur [SETUP] pour sélectionner "SAVE MY SOUND".
- 3 Appuyez sur [▲, ▼] pour sélectionner un numéro de réglage puis appuyez sur [OK].
 - "SAVED" s'affiche.
 - Les réglages du son précédemment sauvegardés seront remplacés si vous sauvegardez de nouveaux réglages sous le même numéro.

Appel des réglages du son que vous avez sauvegardés

- 1 Appuyez sur [SOUND] pour sélectionner "MY SOUND".
- 2 Appuyez sur [▲, ▼] pour sélectionner le numéro de réglage du son sauvegardé puis appuyez sur [OK].

Horloge et programmeur

Réglage de l'horloge

Cette horloge fonctionne avec un cycle horaire de 24 heures.

- 1 Appuyez plusieurs fois sur [SETUP] pour sélectionner "CLOCK".
- 2 Appuyez sur [▲, ▼] pour régler l'heure puis appuyez sur [OK].



- Pour afficher l'horloge, appuyez plusieurs fois sur [SETUP] pour sélectionner "CLOCK" puis appuyez une fois sur [OK]. L'heure s'affiche pendant 10 secondes. (Pendant la veille, appuyez une fois sur [DISPLAY].)
- L'horloge se réinitialise en cas de panne de courant ou si le cordon d'alimentation secteur est débranché.
- Réglez l'horloge régulièrement pour maintenir la précision.

Lecture différée

Vous pouvez régler le programmeur de manière à ce que l'appareil s'allume à une certaine heure tous les jours.

Préparation

Réglez l'horloge.

- 1 Appuyez plusieurs fois sur [SETUP] pour sélectionner "TIMER ADJ".
- 2 Appuyez sur [▲, ▼] pour régler l'heure du début ("ON TIME"), puis appuyez sur [OK].
- 3 Appuyez sur [▲, ▼] pour régler l'heure de la fin ("OFF TIME"), puis appuyez sur [OK].
- 4 Appuyez sur [▲, ▼] pour sélectionner la source musicale* puis appuyez sur [OK].

Pour activer le programmeur

- 1 Préparez la source musicale sélectionnée et réglez le volume désiré.
- 2 Appuyez plusieurs fois sur [SETUP] pour sélectionner "TIMER SET".
- 3 Appuyez sur [▲, ▼] pour sélectionner "SET" puis appuyez sur [OK].
 - "⊙" s'affiche.
 - Pour désactiver le programmeur, sélectionnez "OFF".
- 4 Appuyez sur [⏻] pour passer l'appareil en mode de veille.



- Pour afficher les paramètres du programmeur, appuyez plusieurs fois sur [SETUP] pour sélectionner "TIMER ADJ" puis appuyez une fois sur [OK]. La source est le volume de la musique seront également affichés si le programmeur s'active.
- Durant le mode veille, si le programmeur est activé, appuyez deux fois sur [DISPLAY] pour afficher les paramètres.
- Cet appareil peut être utilisé normalement après que vous ayez réglé le programmeur, cependant:
 - Mettez l'appareil en mode veille avant l'heure du début du programmeur.
 - Même si la source ou le volume du son est changé, le programmeur continuera d'utiliser la source et le volume qui ont été définis lorsque le programmeur a été activé.

* "CD", "USB", "DAB+" (SC-HC397), "FM" et "AUX" peuvent être sélectionnés comme source musicale.

Minuterie d'arrêt différé

La minuterie d'arrêt différé peut éteindre l'appareil après une durée définie.

- 1 Appuyez plusieurs fois sur [SETUP] pour sélectionner "SLEEP".
- 2 Appuyez sur [▲, ▼] pour définir la durée (en minutes) puis appuyez sur [OK].

"SLEEP 30" ↔ "SLEEP 60" ↔ "SLEEP 90" ↔ "SLEEP 120"
↑ "OFF" (Annuler) ↓



- La durée restante est indiquée sur l'afficheur de l'appareil sauf si d'autres opérations sont effectuées.
- Les programmeurs de lecture et d'arrêt différé peuvent être utilisés ensemble. Le programmeur d'arrêt différé est toujours le programmeur prioritaire de l'appareil.

Autres

Fonction d'arrêt automatique

Avec le réglage d'usine par défaut, cet appareil passera automatiquement en mode veille si aucun son n'est diffusé et si aucune opération n'est effectuée pendant 20 minutes.

Pour annuler cette fonction

- 1 Appuyez plusieurs fois sur [SETUP] pour sélectionner "AUTO OFF".
- 2 Appuyez sur [▲, ▼] pour sélectionner "OFF" puis appuyez sur [OK].



- Pour activer la fonction, sélectionnez "ON" à l'étape 2.
- Ce paramètre ne peut pas être sélectionné si "DAB+" (SC-HC397) ou "FM" est la source.
- Lorsque vous connectez un dispositif Bluetooth®, la fonction ne marche pas.

Bluetooth® veille

Lorsque "SC-HC397" ou "SC-HC395" est sélectionné à partir du menu Bluetooth® d'un dispositif Bluetooth® couplé, cet appareil sortira automatiquement du mode veille et établira une connexion Bluetooth®.

- 1 Appuyez plusieurs fois sur [SETUP] pour sélectionner "BLUETOOTH STANDBY".
- 2 Appuyez sur [▲, ▼] pour sélectionner "ON" puis appuyez sur [OK].



- Pour désactiver la fonction, sélectionnez "OFF" à l'étape 2.

Changement du code de l'appareil et de la télécommande

Si un autre équipement Panasonic répond à la télécommande fournie, changez le code de la télécommande.

- 1 Appuyez sur [USB/CD], pour sélectionner "CD".
- 2 Tout en appuyant [SELECTOR] sur l'appareil, appuyez sur [USB/CD] de la télécommande jusqu'à ce que l'afficheur de l'appareil indique "REMOTE 2".
- 3 Appuyez sur [OK] et [USB/CD] de la télécommande pendant au moins 4 secondes.



- Pour remettre le mode sur "REMOTE 1", appuyez sur [USB/CD] pour sélectionner "CD" puis répétez les étapes 2 et 3 en remplaçant [USB/CD] par [RECALL].

Mise à jour du logiciel

Occasionnellement, Panasonic peut mettre à disposition des mises à jour du logiciel pour qu'elles ajoutent ou améliorent les fonctionnalités. Ces mises à jours sont disponibles gratuitement.

Pour de plus amples détails, visitez le site web suivant : <http://panasonic.jp/support/global/cs/> (Ce site est uniquement en anglais.)

Contrôle de la version du logiciel

La version du logiciel installé s'affiche.

Appuyez plusieurs fois sur [SETUP] pour sélectionner "SW VER." puis appuyez sur [OK].

- Appuyez sur [OK] pour quitter.

Guide de dépannage

Avant de contacter l'assistance, effectuez les contrôles suivants. Si vous avez des doutes sur certains points, ou si les solutions fournies dans le guide suivant ne permettent pas de trouver une solution, contactez votre revendeur pour connaître la marche à suivre.

Pour remettre tous les paramètres sur leurs réglages d'usine par défaut

Si une des situations suivantes se produit, réinitialisez la mémoire :

- Aucune réponse lorsque les touches sont actionnées.
- Si vous désirez effacer et réinitialiser le contenu de la mémoire.

- ① Débranchez le cordon d'alimentation secteur. (Attendez pendant au moins 3 minutes avant de procéder à l'étape ②.)
- ② Tout en appuyant sur la touche [⏻/⏷] de l'appareil, rebranchez le cordon d'alimentation secteur.
 - Appuyez quelques instants sur [⏻/⏷] jusqu'à ce que "-----" apparaisse sur l'afficheur.
- ③ Relâchez [⏻/⏷].



- Tous les paramètres sont remis sur leurs réglages d'usine par défaut. Vous devrez réinitialiser les éléments mémorisés.

Général

Impossible d'allumer l'appareil.

- Après avoir branché le cordon d'alimentation secteur, patientez environ 10 secondes avant d'allumer l'appareil.

Un bourdonnement est audible durant la lecture.

- Si un cordon d'alimentation secteur ou une lumière fluorescente se trouve près des cordons, éloignez les autres appareils et cordons des câbles de ce système.

L'appareil ne fonctionne pas.

- Un des dispositifs de sécurité de l'appareil est entré en service. Réinitialisez l'appareil de la façon suivante:
 - ① Appuyez [⏻/⏷] sur l'appareil pour le mettre en veille.
 - Si l'appareil ne se met pas en veille, appuyez [⏻/⏷] sur l'appareil pendant environ 10 secondes. L'appareil sera forcé de passer en veille. Ou bien, débranchez le cordon d'alimentation secteur, attendez au moins 3 minutes, puis rebranchez-le.
 - ② Appuyez [⏻/⏷] sur l'appareil pour l'allumer. Si l'appareil ne marche toujours pas, consultez le revendeur.

Impossible de lire des fichiers MP3.

- La lecture des MP3 peut être impossible si vous avez copié un disque en multiseSSION qui ne possède aucune donnée entre les sessions.
- Lors de la création d'un disque multiseSSION, il est nécessaire de fermer la session.
- La quantité de données présente sur le disque est trop faible. La quantité de données doit être de plus de 5 MB.

Le chargement ne démarre pas durant le mode veille.

- Allumez l'appareil. Vérifiez que le chargement a démarré et passez l'appareil en mode veille. (→ 26)

Des parasites sont audibles.

- Si un dispositif est raccordé par la prise jack AUX IN et DC OUT, des parasites peuvent être générés en fonction du dispositif. Dans ce cas, débranchez le câble USB de la prise DC OUT.

Télécommande

La télécommande ne fonctionne pas correctement.

- La pile est épuisée ou mal insérée. (→ 24)

Disque

L'affichage est incorrect ou la lecture ne démarre pas.

- Assurez-vous que le disque est compatible avec cet appareil. (→ 38)
- Il y a de l'humidité sur la lentille. Attendez environ une heure et essayez de nouveau.

USB

Il n'y a aucune réponse lorsque [▶/||] est actionné.

- Déconnectez le périphérique USB puis reconnectez-le. Sinon, éteignez et rallumez l'appareil.

Impossible de lire la clé USB ou son contenu.

- Le format de la clé USB et/ou son contenu n'est/ne sont pas compatibles avec cet appareil (→ 38).
- Il est possible que la fonction hôte USB de ce produit ne fonctionne pas avec certains périphériques USB.

La clé USB à mémoire flash est lente.

- La lecture d'un fichier volumineux ou d'une clé USB à mémoire flash de grande capacité peut prendre du temps.

La durée écoulée affichée est différente de la durée de la lecture en cours.

- Copiez les données sur un autre périphérique USB ou bien sauvegardez les données et reformatez le périphérique USB.

Radio

SC-HC397

La réception DAB/DAB+ est faible.

- Gardez l'antenne éloignée des ordinateurs, des téléviseurs, des autres câbles et cordons.
- Utilisez une antenne extérieure (→ 25).

Des bruits parasites se font entendre pendant l'écoute d'une émission de radio.

- Vérifiez que l'antenne est correctement connectée. (→ 25)
- Réglez la position de l'antenne.
- Essayez de garder une certaine distance entre l'antenne et le cordon d'alimentation secteur.
- Essayez d'utiliser une antenne extérieure s'il y a des immeubles ou des montagnes tout près. (→ 25)
- Éteignez le téléviseur ou tout autre lecteur audio ou éloignez-le de cet appareil.
- Gardez cet appareil éloigné des téléphones mobiles s'il y a des interférences.

Bluetooth®

L'appairage ne peut pas se poursuivre.

- Vérifiez l'état du dispositif Bluetooth®.

Le dispositif ne peut pas être connecté.

- L'appairage du dispositif a échoué ou l'enregistrement a été remplacé. Essayez de nouveau l'appairage du dispositif. (→ 27)
- Cet appareil pourrait être connecté à un dispositif différent. Déconnectez l'autre dispositif et essayez de nouveau l'appairage du dispositif. (→ 27)
- Si le problème persiste, éteignez et remettez en marche l'appareil, puis essayez encore.

Le dispositif est connecté mais le son n'est pas perçu à travers cet appareil.

- Pour certains dispositifs avec Bluetooth® incorporé, vous devez définir manuellement la sortie du son sur "SC-HC397" ou "SC-HC395". Lisez le mode d'emploi du dispositif pour avoir des détails.

Le son est coupé.

- Le dispositif se trouve au-delà des 10 m de portée de communication. Placez le dispositif Bluetooth® plus près de cet appareil.
- Retirez tout ce qui pourrait interférer entre cet appareil et le dispositif.
- D'autres dispositifs utilisant la bande de fréquence 2,4 GHz, comme les routeurs sans fil, les fours à micro-ondes, les téléphones sans fil, etc. créent des interférences. Rapprochez le dispositif Bluetooth® de cet appareil et éloignez-le des autres dispositifs.
- Sélectionnez "MODE 1" pour stabiliser la communication. (→ 28)

La Connexion One-Touch (fonctionnalité NFC) ne marche pas.

- Assurez-vous que l'appareil et la fonctionnalité NFC du dispositif sont allumés. (→ 27)

Messages

Les messages ou codes de service suivants peuvent apparaître sur l'afficheur de l'appareil.

"--:--"

- Vous avez branché le cordon d'alimentation secteur pour la première fois ou bien il y a eu une coupure d'électricité récemment. Réglez l'heure (→ 33).

"ADJUST CLOCK"

- L'horloge n'est pas configurée. Réglez l'horloge en conséquence.

"ADJUST TIMER"

- La minuterie de la lecture différée n'est pas configurée. Réglez la minuterie de la lecture différée en conséquence.

"AUTO OFF"

- L'appareil n'a pas été utilisé pendant environ 20 minutes et s'éteindra au bout d'une minute. Appuyez sur n'importe quelle touche pour l'annuler.

"ERROR"

- Une opération incorrecte a été effectuée. Lisez les instructions et essayez encore.

"F□□" / "F□□□" ("□" représente un chiffre.)

- Il y a un problème avec cet appareil. Notez sur une feuille le numéro affiché, débranchez le cordon d'alimentation secteur et consultez votre revendeur.

"ILLEGAL OPEN"

- La porte coulissante n'est pas dans une position correcte. Éteignez et rallumez l'appareil. Si cet affichage apparaît encore, consultez votre revendeur.

“NODEVICE”

- Le dispositif USB n'est pas inséré correctement. Lisez les instructions et essayez de nouveau (→ 26).

“NO DISC”

- Insérez le disque qui doit être lu (→ 26).

SC-HC397

“NO MEMORY”

- Il n'y a aucune station DAB/DAB+ préréglée à sélectionner. Préréglez quelques canaux. (→ 30)

“NO PLAY”

- Un CD qui n'est ni au format CD-DA ni au format MP3 est inséré. Il ne peut pas être lu.
- Examinez le contenu. Vous pouvez uniquement lire le format pris en charge. (→ 38)
- Les fichiers du dispositif USB peuvent être corrompus. Formatez le dispositif USB et essayez de nouveau.
- L'appareil peut avoir un problème. Éteignez et rallumez-le.

SC-HC397

“NO SIGNAL”

- Cette station ne peut pas être réceptionnée. Contrôlez votre antenne (→ 25).

“PLAYERROR”

- Vous êtes en train de lire un fichier MP3 qui n'est pas pris en charge. Le système sautera cette piste et jouera la suivante.

“READING”

- L'appareil contrôle les informations du CD/USB. Après la disparition de cet affichage, démarrez l'opération.

“REMOTE □” (“□” représente un chiffre.)

- La télécommande et cet appareil utilisent des codes différents. Changez le code de la télécommande.
 - Lorsque “REMOTE 1” s'affiche, appuyez sur [OK] et [⊗] pendant au moins 4 secondes.
 - Lorsque “REMOTE 2” s'affiche, appuyez sur [OK] et [USB/CD] pendant au moins 4 secondes.

SC-HC397

“SCAN FAILED”

- Les stations ne peuvent pas être réceptionnées. Contrôlez votre antenne et essayez le balayage automatique (→ 30). Si “SCAN FAILED” s'affiche encore, cherchez une meilleure réception du signal avec la fonction de syntonisation “MANUAL SCAN”. (→ 31)

“SOUND □ NOT SET” (“□” représente un chiffre.)

- Il n'y a pas de réglage du son sauvegardé sous le numéro sélectionné. Sauvegardez les réglages du son. (→ 33)

“USB OVER CURRENT ERROR”

- Le dispositif USB consomme trop d'énergie. Sélectionnez une source autre que “USB”, retirez l'USB et éteignez l'appareil.

“VBR”

- Le système n'affiche pas la durée de lecture restante des pistes à taux d'échantillonnage variable (VBR).

Précautions concernant le support et l'appareil

Débranchez la fiche d'alimentation secteur de la prise murale avant de procéder à l'entretien.

■ Nettoyez cet appareil à l'aide d'un chiffon doux et sec

- Si la saleté est importante, utilisez un chiffon mouillé bien essoré pour nettoyer la saleté, puis essuyez-le à l'aide d'un chiffon sec.
- Pour nettoyer les caches de l'enceinte, utilisez un chiffon fin. N'utilisez pas de tissus ou autres matériaux qui peluchent. De petites particules peuvent rester coincées dans le cache de l'enceinte.
- N'utilisez jamais d'alcool, de diluant pour peinture ou de benzine pour nettoyer cet appareil.
- Avant d'utiliser une lingette traitée chimiquement, lisez attentivement les instructions qui accompagnent la lingette.

■ Entretien de la lentille

- Nettoyez régulièrement la lentille pour éviter les dysfonctionnements. Utilisez un souffleur pour retirer la poussière et un coton-tige si elle est très sale.
- Vous ne pouvez pas utiliser de nettoyeur de lentille de type CD.
- Ne laissez pas la porte coulissante ouverte pendant une période prolongée. Cela pourrait causer la salissure de la lentille.
- Faites attention de ne pas toucher la lentille avec vos doigts.

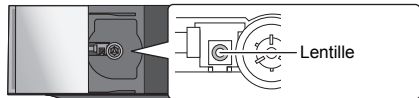

■ Nettoyage des disques

A FAIRE

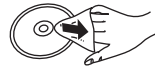

A NE PAS FAIRE



Essayez à l'aide d'un chiffon humide puis à l'aide d'un chiffon sec.

■ Précautions de manipulation d'un disque

- Manipulez les disques par les bords pour éviter des rayures involontaires ou d'y laisser des empreintes de doigt.
- Ne collez ni étiquettes ni autocollants sur le disque.
- N'utilisez pas de sprays de nettoyage pour disque, de benzine, de diluant, de liquides antistatiques ni aucun autre solvant.
- N'utilisez pas les disques suivants:
 - Les disques ayant de la colle provenant d'étiquettes ou d'autocollants décollés (disques loués etc.).
 - Les disques très gondolés ou fissurés.
 - Les disques de formes irrégulières, comme ceux en forme de cœur.

■ Pour mettre au rebut ou donner cet appareil

Cet appareil peut conserver les informations de configuration de l'utilisateur. Si vous mettez au rebut ou donnez cet appareil, effectuez la procédure pour remettre tous les réglages sur leur valeur d'usine par défaut afin de supprimer les paramètres de l'utilisateur. (→ 35, “Pour remettre tous les paramètres sur leurs réglages d'usine par défaut”)

- L'historique des opérations peut être enregistré dans la mémoire de cet appareil.

À propos des Bluetooth®

Panasonic n'assume aucune responsabilité quant aux données et/ou aux informations qui pourraient être compromises pendant une transmission sans fil.

■ Fréquence de la bande utilisée

- Ce système utilise une bande de fréquence de 2,4 GHz.

■ Certification de cet appareil

- Ce système est conforme aux limitations de fréquence et a obtenu une certification relative au règlement en vigueur sur les fréquences, par conséquent, une autorisation de détention d'appareil sans fil n'est pas nécessaire.
- Dans certains pays, les actions suivantes sont punies par la loi:
 - Démontage ou modification du système.
 - Suppression des indications de spécification.

■ Limites d'utilisation

- La transmission sans fil et/ou l'utilisation avec tous les appareils équipés de la technologie Bluetooth® n'est pas garantie.
- Tous les dispositifs doivent se conformer aux normes définies par Bluetooth SIG, Inc.
- En fonction des caractéristiques et des paramètres d'un dispositif, la connexion peut échouer ou bien certaines opérations peuvent être différentes.
- Ce système prend en charge les fonctionnalités de sécurité Bluetooth®. Mais en fonction de l'environnement et/ou des paramètres, cette sécurité peut être insuffisante. Utilisez avec précaution la transmission sans fil des données vers cet appareil.
- Ce système ne peut pas transmettre de données vers un dispositif Bluetooth®.

■ Portée d'utilisation

- Utilisez ce dispositif à une portée maximale de 10 m. La portée peut diminuer en fonction de l'environnement, des obstacles ou des interférences.

■ Interférences provenant d'autres dispositifs

- Ce système peut ne pas fonctionner correctement et des problèmes comme des parasites ou des coupures du son peuvent être causés par les interférences des ondes radio lorsque ce système se trouve trop près des dispositifs Bluetooth® ou des dispositifs qui utilisent la bande de fréquence de 2,4 GHz.
- Ce système peut ne pas fonctionner correctement si les ondes radio d'une station de diffusion proche, etc. sont trop fortes.

■ Usages prévus

- Ce système est prévu uniquement pour une utilisation normale et générale.
- N'utilisez pas ce système près d'un équipement ou dans un environnement sensible aux interférences des ondes radio (exemple: aéroports, hôpitaux, laboratoires, etc).

Support lisible

Compatible CD

- Un disque avec le logo CD.



- Cet appareil peut lire des disques conformes au format CD-DA.
- Cet appareil pourrait ne pas être en mesure de lire certains disques en fonction des conditions de leur enregistrement.
- Avant de le lire, finalisez le disque avec le dispositif qui a servi à l'enregistrement.
- Ce système peut avoir accès à un maximum de : 99 pistes

Compatible avec les dispositifs USB

- Cet appareil ne garantit pas la connexion avec tous les dispositifs USB.
- Les systèmes de fichier FAT12, FAT16 et FAT32 sont pris en charge.
- Cet appareil prend en charge l'USB 2.0 Full Speed.
- Les dispositifs USB dont la capacité de stockage est de plus de 32 Go ne peuvent pas fonctionner dans certains cas.

Compatible avec les fichiers MP3

- Format pris en charge: Fichiers ".mp3" ou ".MP3".
- Selon la manière dont vous avez créé les fichiers MP3, ceux-ci peuvent ne pas être lus dans l'ordre auquel vous les avez numérotés ou bien ne pas être lus du tout.

CD-R/RW

- Ce système peut avoir accès à un maximum de : 999 pistes et 255 albums (y compris le dossier racine)
- Format des disques: ISO9660 niveau 1 et niveau 2 (sauf pour les formats étendus).
- Si le disque contient à la fois des fichiers MP3 et des données audio normale (CD-DA), l'appareil lira le type enregistré sur la partie centrale du disque.
- Cet appareil ne peut pas lire les fichiers enregistrés en mode paquet.

Dispositif USB

- Ce système peut avoir accès à un maximum de : 8000 pistes, 800 albums (y compris le dossier racine) et 999 pistes sur un seul album

Licences

Le nom et la marque Bluetooth® ainsi que les logos sont des marques déposées appartenant à Bluetooth SIG, Inc. et toute utilisation de ces marques par Panasonic Corporation est effectuée sous licence. Les autres marques et noms commerciaux appartiennent à leurs propriétaires respectifs.

Google Play et Android sont des marques de Google Inc.

Technologie d'encodage du son MPEG Layer-3 brevetée par Fraunhofer IIS et Thomson.

Installation de l'appareil sur un mur (Facultatif)

Cet appareil peut être fixé au mur à l'aide des supports de montage muraux fournis, etc. Assurez-vous que le mur et les vis utilisées pour la fixation au mur sont capables de supporter au moins 33 kg. Les vis et les autres éléments ne sont pas fournis car leur type et taille peuvent être différents pour chaque installation.

- Consultez l'étape 5 des "Instructions pour le montage mural" pour avoir des détails sur les vis nécessaires.
- Comme mesure de protection supplémentaire, fixez l'appareil au mur avec une cordelette de prévention des chutes.

Accessoires d'installation

Accessoires fournis

- 1 Support de sécurité
- 1 Vis
- 2 Supports pour montage muraux

Accessoires requis additionnellement (disponibles dans le commerce)

- 4 Vis de fixation pour support mural
- 1 Vis de fixation pour support de sécurité
- 1 Cordelette de prévention des chutes*
- 1 Vis à œilleton

* Utilisez une cordelette capable de supporter plus de 33 kg (d'un diamètre d'environ 1,5 mm).

- Gardez le support de sécurité hors de portée des jeunes enfants pour éviter qu'ils l'avalent.
- Gardez les vis hors de portée des jeunes enfants pour éviter qu'ils les avalent.
- Gardez les supports du montage mural hors de portée des jeunes enfants pour éviter qu'ils les avalent.

Précautions de sécurité

Une installation par un professionnel est nécessaire.

L'installation ne devra jamais être effectuée par une personne autre qu'un installateur qualifié. PANASONIC REJETTE TOUT DOMMAGE MATÉRIEL ET/OU LES BLESSURES GRAVES, Y COMPRIS LA MORT, RÉSULTANT D'UNE INSTALLATION OU D'UN MONTAGE INCORRECT.

AVERTISSEMENT:

Pour éviter les blessures, cet appareillage doit être solidement fixé au mur en suivant les instructions d'installation.

Instructions pour le montage mural

Avant l'installation, éteignez l'appareil et débranchez le cordon d'alimentation secteur de la prise secteur.

1 Retirez le socle de l'appareil.

- Dévissez les vis de fixation se trouvant sous l'appareil.
- Retirez doucement le socle de l'appareil comme illustré.
- Gardez la vis et le socle retirés dans un endroit sûr.

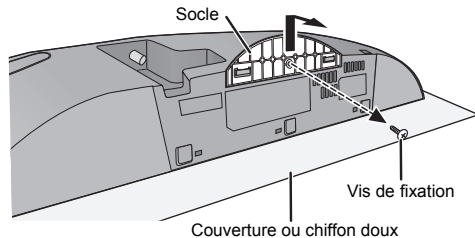

2 Fixez le support de sécurité sur l'appareil à l'aide de la vis (fournie).

- Couple de serrage de la vis: 50 N•cm à 70 N•cm.

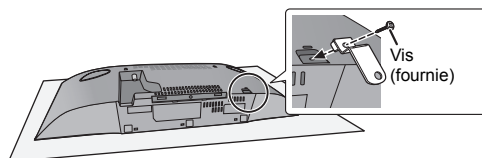

3 Attachez la cordelette de prévention des chutes (non fournie) à cet appareil.

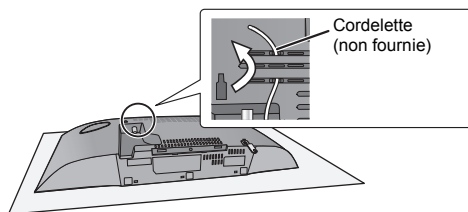

4 Mesurez et marquez la position des deux cotés des supports de montage muraux.

- Utilisez l'illustration ci-dessous pour identifier les positions de vissage.

Position pour l'installation des supports de montage muraux

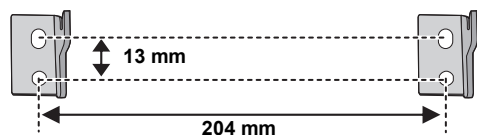

Espace nécessaire

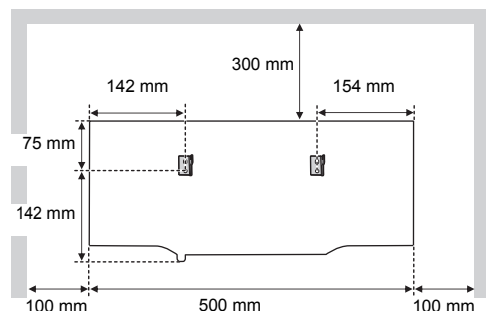

5 Fixez le support de montage mural sur les deux cotés du mur à l'aide de deux vis (non fournies).

- Utilisez un niveau pour vous assurer que les deux supports de montage muraux sont à niveau.

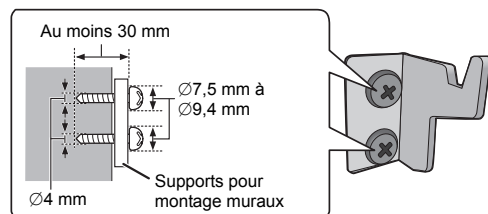

6 Accrochez l'appareil solidement sur les supports de montage muraux en utilisant vos deux mains.

- Branchez l'antenne et le cordon d'alimentation secteur à l'appareil avant l'accrocher au mur. (→ 25)
- Après avoir accroché l'appareil, retirez votre main avec précaution pour vérifier que l'appareil est solidement accroché aux supports de montage muraux.

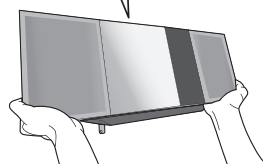
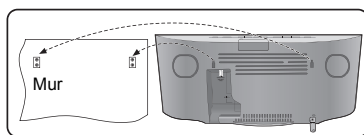

7 Vissez la vis de fixation du support de sécurité (non fournie) pour sécuriser le support sur le mur.

- Référez-vous à l'étape 5 pour les exigences avant le vissage.

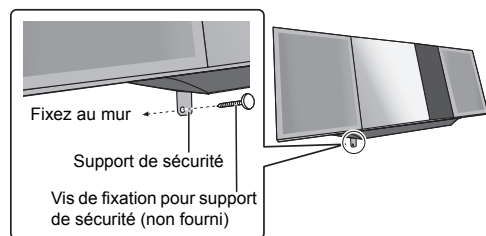

8 Attachez la cordelette de prévention des chutes (non fournie) au mur.

- Assurez-vous que le jeu de la cordelette n'est pas trop lâche.

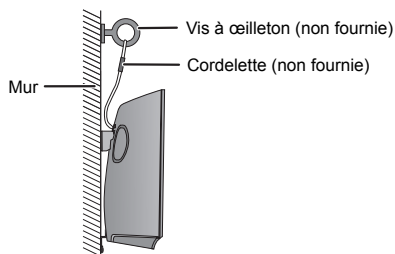

Caractéristiques

■ GÉNÉRALITÉS

Consommation d'énergie	26 W
Consommation d'énergie en mode veille*1,2	Environ 0,2 W
(Lorsque "BLUETOOTH STANDBY" est "ON")*2	Environ 0,3 W
Alimentation électrique	AC 220 V à 240 V, 50 Hz

Dimensions (L×H×P)

500 mm×205 mm×92 mm

Masse

Environ 2,5 kg

Plage de température en fonctionnement

0 °C à +40 °C

Plage d'humidité de fonctionnement

35 % à 80 % d'humidité relative (sans condensation)

■ SECTION AMPLIFICATEUR

Puissance de sortie

Puissance du mode de sortie stéréo RMS

Canal avant (deux canaux entraînés)

20 W par canal (8 Ω), 1 kHz, Distortion
Harmonique Totale 10 %

Puissance du mode stéréo RMS totale

40 W

■ SECTION TUNER

Préréglage de la mémoire (mémorisation)

30 stations FM

Modulation de fréquence (FM)

Gamme de fréquence

87,50 MHz à 108,00 MHz (étape 50 kHz)

Bornes d'antenne

75 Ω (asymétrique)

■ **SC-HC397** SECTION DAB

Mémoire DAB

20 canaux

Fréquence de la bande (Longueur d'ondes)

Band III

5A à 13F

(174,928 MHz à 239,200 MHz)

Sensibilité *BER 4x10⁻⁴

Condition minimale requise

-98 dBm

Antenne extérieure DAB

Prise

F - Connecteur (75 Ω)

■ SECTION DISQUE

Disque pris en charge (8 cm ou 12 cm)

CD, CD-R/RW (CD-DA, MP3*3)

Capteur

Longueur d'onde

790 nm (CD)

■ SECTION SYSTÈME ENCEINTE

Haut-parleur(s)

Gamme étendue

6,5 cm Type Conique×1 par canal

Radiateur passif

8 cm×2 par canal

Impédance

8 Ω

■ SECTION CONNECTEUR

Port USB

DC OUT 5 V 1,5 A

Le standard USB

USB 2.0 Full Speed

Format de fichiers pris en charge

MP3 (*.mp3)

Les systèmes de fichier du périphérique USB

FAT12, FAT16, FAT32

AUX IN

Stéréo, jack 3,5 mm

■ SECTION Bluetooth®

Version

Bluetooth® Ver.2.1+EDR

Classe

Classe 2

Profils pris en charge

A2DP, AVRCP

Fréquence de commande

Bande FH-SS 2,4 GHz

Distance de commande

10 m Ligne de mire



- Ces caractéristiques peuvent être soumises à des changements sans avis préalable.
- La masse et les dimensions sont approximatives.
- La distorsion harmonique totale est mesurée à l'aide d'un analyseur de spectre numérique.

*1: "BLUETOOTH STANDBY" est sur "OFF".

*2: Aucun dispositif n'est raccordé au port USB avant le passage en mode veille.

*3: MPEG-1 Layer 3, MPEG-2 Layer 3

Precauzioni di sicurezza

ATTENZIONE

Unità

- Per ridurre il rischio d'incendio, folgorazioni o danni all'unità,
 - Non esporre questa unità alla pioggia, umidità, gocciolamenti o spruzzi.
 - Non posare oggetti contenenti liquidi, come un vaso di fiori, su questa unità.
 - Utilizzare solo gli accessori consigliati.
 - Non rimuovere le coperture.
 - Non riparare quest'unità da soli. Per qualsiasi riparazione rivolgersi a un tecnico qualificato.
 - Non introdurre oggetti metallici all'interno di questa unità.
 - Non appoggiare oggetti pesanti su questa unità.

Cavo di alimentazione CA

- Per ridurre il rischio d'incendio, folgorazioni o danni all'unità,
 - Accertarsi che la tensione di alimentazione corrisponda a quella indicata su questa unità.
 - Inserire fino in fondo la spina del cavo di alimentazione nella presa.
 - Non tirare, piegare, o appoggiare oggetti pesanti sul cavo di alimentazione.
 - Non maneggiare la spina con le mani bagnate.
 - Tenere la spina del cavo di alimentazione tra le dita quando la si scollega.
 - Non utilizzare una spina o una presa di rete danneggiate.
- La presa di rete è il dispositivo per scollegare. Installare l'unità in modo che la presa di rete possa essere scollegata immediatamente dalla presa di corrente.

AVVERTENZA

Unità

- Questa unità utilizza un laser. L'uso di apparecchi di controllo o di regolazione, o procedure di utilizzazione diverse da quelle indicate in questo manuale di istruzioni, possono causare l'esposizione a radiazioni pericolose.
- Non mettere sull'unità sorgenti di fiamme nude, come candele accese.
- Durante l'uso, questa unità potrebbe essere soggetta all'interferenza radio causata dal cellulare. Se si dovesse verificare tale interferenza, aumentare la distanza tra questa unità e il cellulare.
- Questa unità è progettata per l'uso nei paesi con clima mite.

Collocazione

- Collocare questa unità su una superficie piana.
- Per ridurre il rischio d'incendio, folgorazioni o danni all'unità,
 - Per mantenere una buona ventilazione, non installare o sistemare questa unità in uno scaffale dei libri, armadietto incorporato od altro spazio ristretto.
 - Non ostruire le aperture di ventilazione di questa unità con giornali, tovaglie, tende ed altri oggetti simili.
 - Non esporre questa unità alla luce diretta del sole, a temperature elevate, a eccessiva umidità e a forti vibrazioni.

Batteria

- Se la batteria viene sostituita in modo non corretto esiste il rischio che esploda. Sostituirla esclusivamente con una del tipo consigliato dal produttore.
- L'uso scorretto delle batterie può causare perdite di elettrolito e causare incendi.
 - Rimuovere la batteria se si prevede di non utilizzare il telecomando per lungo tempo. Conservarla in un luogo fresco e al riparo dalla luce.
 - Non riscaldare o esporre a fiamme le batterie.
 - Non lasciare la batteria/le batterie per lungo tempo all'interno dell'auto, esposte alla luce solare diretta e con le porte e i finestrini chiusi.
 - Non aprire o mettere in corto le batterie.
 - Non ricaricare batterie alcaline o al manganese.
 - Non usare batterie la cui guaina non è intatta.
- Quando si smaltiscono le batterie, contattare le autorità locali o il rivenditore e chiedere informazioni sul metodo corretto di smaltimento.

Il contrassegno di identificazione prodotto è situato sul lato inferiore dell'unità.

CE1177

Dichiarazione di conformità (DdC)

"Panasonic Corporation" dichiara qui che questo prodotto è conforme ai requisiti essenziali e altre relative norme della Direttiva 1999/5/EC.

I clienti possono scaricare una copia della DdC originale dei nostri prodotti R&TTE dal nostro server per le DdC:
<http://www.doc.panasonic.de>

Contatti del Rappresentante Autorizzato: Panasonic Marketing Europe GmbH,
Panasonic Testing Centre, Winsbergring 11, 22525 Hamburg, Germania

Indice

Precauzioni di sicurezza	42
Accessori.....	43
Guida di riferimento di controllo	44
Connessioni	45
Inserimento supporto.....	46
Utilizzo della funzione Bluetooth®.....	47
Comandi per la riproduzione dei supporti ...	49
SC-HC397 Ascolto DAB/DAB+.....	50
Ascolto della radio FM	52
Regolazione dell'audio.....	53
Orologio e timer	53
Altre operazioni.....	54
Risoluzione dei problemi	55
Utilizzo dell'unità e dei supporti.....	57
Informazioni su Bluetooth®.....	58
Supporti riproducibili	58
Licenze.....	58
Fissaggio dell'unità al muro (opzionale)	59
Specifiche.....	61

Accessori

Prima di utilizzare l'unità controllare che siano presenti gli accessori in dotazione.

- 1 Telecomando**
(N2QAYB000944)
- 1 Batteria per il telecomando**
- 1 Cavo di alimentazione CA**

- SC-HC397**
1 Antenna DAB interna



- SC-HC395**
1 Antenna FM interna



Accessori per montaggio a muro

- 1 Supporto di sicurezza**
- 2 Staffe per montaggio a muro**

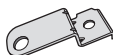

- 1 Vite**



- Non utilizzare il cavo di alimentazione CA per altri apparecchi.
- I codici prodotto forniti in queste istruzioni per l'uso sono aggiornati a novembre 2015. Possono essere soggetti a modifiche.

Descrizioni contenute in queste istruzioni per l'uso

- I riferimenti alle pagine sono indicati con "→ ○○".
- A meno di indicazioni diverse, le operazioni descritte prevedono l'utilizzo del telecomando.
- Queste istruzioni per l'uso si applicano ai modelli SC-HC397 e SC-HC395. Se non diversamente indicato, le illustrazioni contenute in queste istruzioni per l'uso si riferiscono al modello SC-HC397.

SC-HC397 : indica le funzioni applicabili solo al modello SC-HC397.

SC-HC395 : indica le funzioni applicabili solo al modello SC-HC395.

Smaltimento di vecchie apparecchiature e batterie usate

Solo per Unione Europea e Nazioni con sistemi di raccolta e smaltimento



Questi simboli sui prodotti, sull'imballaggio e/o sulle documentazioni o manuali accompagnanti i prodotti indicano che i prodotti elettrici, elettronici e le batterie usate non devono essere buttati nei rifiuti domestici generici.

Per un trattamento adeguato, recupero e riciclaggio di vecchi prodotti e batterie usate vi invitiamo a portarli negli appositi punti di raccolta secondo la legislazione vigente nel vostro paese.

Con uno smaltimento corretto, contribuirete a salvare importanti risorse e ad evitare i potenziali effetti negativi sulla salute umana e sull'ambiente.

Per ulteriori informazioni su raccolta e riciclaggio, vi invitiamo a contattare il vostro comune.

Lo smaltimento non corretto di questi rifiuti potrebbe comportare sanzioni in accordo con la legislazione nazionale.

Note per il simbolo batterie (simbolo sotto):

Questo simbolo può essere usato in combinazione con un simbolo chimico. In questo caso è conforme ai requisiti indicati dalla Direttiva per il prodotto chimico in questione.



Guida di riferimento di controllo

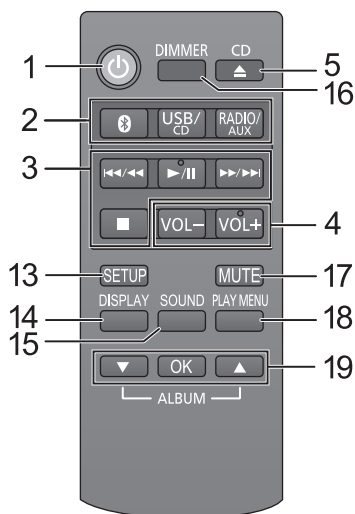
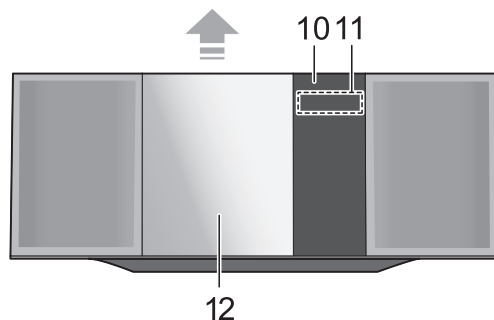
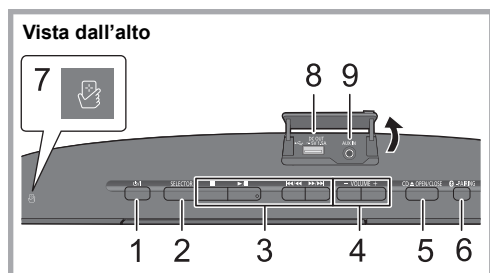

- 1 **Interruttore di standby/accensione (⏻/⏻)**
Premerlo per passare dallo stato di accensione alla modalità standby o viceversa. In modalità standby l'unità consuma comunque una piccola quantità di corrente.
- 2 **Seleziona la sorgente audio**
Su questa unità:
"CD" → "BLUETOOTH" → "USB"
↑
"AUX" ← "FM" ← ("DAB+")*
Sul telecomando:
[8]: "BLUETOOTH"
[USB/CD]: "CD" ↔ "USB"
[RADIO/AUX]: ("DAB+")* → "FM"
↑
"AUX" ←
- 3 **Tasti per il controllo di base della riproduzione**
- 4 **Regola il volume (da 0 (min) a 50 (max))**
- 5 **Apri o chiudi lo sportello scorrevole**
- 6 **Pulsante di accoppiamento Bluetooth®**
 - Premere per selezionare "BLUETOOTH" come sorgente audio.
 - Tenere premuto per attivare la modalità Associazione (→ 47) o per scollegare un dispositivo Bluetooth® (→ 48).
- 7 **Area di sfioramento NFC (→ 47)**
- 8 **Porta per dispositivi USB/Terminale DC OUT (→ 46)**
- 9 **Spinotto AUX IN (→ 45)**
- 10 **Sensore del segnale del telecomando**
Distanza: Fino a 7 m circa, direttamente di fronte
Angolo: Circa 30° a sinistra e a destra
- 11 **Display**
- 12 **Sportello scorrevole**
- 13 **Consente di accedere al menu Setup**
- 14 **Cambia le informazioni visualizzate**
- 15 **Consente di accedere al menu audio**
- 16 **Riduce la luminosità del display**
Premere nuovamente per annullare.
- 17 **Silenzia il volume**
Premere nuovamente per annullare. "MUTE" viene annullato anche quando si regola il volume o si spegne l'unità.
- 18 **Consente di accedere al menu di riproduzione**
- 19 **Selezione/OK**

* Disponibile solo per **[SC-HC397]**

■ Uso del comando a distanza

Inserire la batteria in modo che i poli (+ e -) coincidano con quelli indicati sul telecomando. Puntarlo verso il sensore del segnale del telecomando di quest'unità.

- Per evitare interferenze, no collocare oggetti di fronte al sensore del segnale.

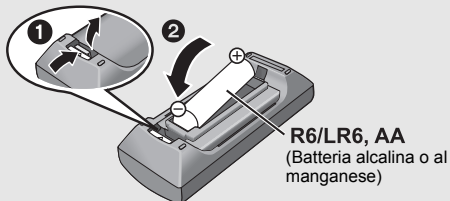

Connessioni

1 Collegare l'antenna.

SC-HC397

Questa unità è in grado di ricevere stazioni DAB/DAB+ e stazioni FM con l'antenna DAB.

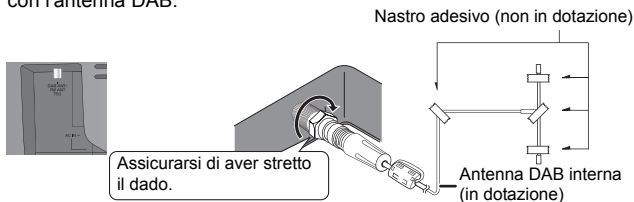

SC-HC395

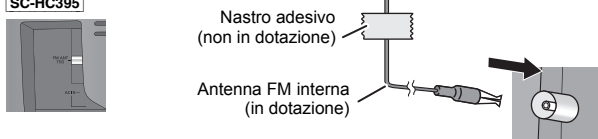

2 Collegare il cavo di alimentazione CA dopo aver completato tutti gli altri collegamenti.

Questa unità consuma una piccola quantità di corrente CA (→ 61) anche da spenta.

- Per risparmiare energia, se si prevede di non utilizzare questa unità per lungo tempo, scolgarla dalla presa di rete.

Ad una presa di rete

Cavo di alimentazione CA (in dotazione)



- Questi altoparlanti non hanno schermatura magnetica. Non posizionarli vicino a un televisore, a un personal computer o ad altri dispositivi magnetici.
- Fissare l'antenna con del nastro a una parete o a un pilastro, in una posizione che riduca al minimo le interferenze.
- **SC-HC397** Se la qualità di ricezione della radio è scarsa, usare un'antenna DAB esterna (non in dotazione).
- **SC-HC395** Se la qualità di ricezione della radio è scarsa, usare un'antenna FM esterna con connettore ad angolo retto (non in dotazione).

Collegare un riproduttore di musica esterno

1 Collegare un dispositivo musicale esterno utilizzando un cavo audio (non in dotazione).

- Tipo di spina: Ø3,5 mm stereo

2 Premere ripetutamente [RADIO/AUX] per selezionare "AUX" e avviare la riproduzione sul dispositivo collegato.

Selezionare il livello dell'audio in ingresso per il dispositivo esterno

1 Mentre è in modalità AUX, premere ripetutamente [SOUND] per selezionare "INPUT LEVEL".

2 Premere [▲, ▼] per selezionare "NORMAL" o "HIGH", quindi premere [OK].

- L'impostazione predefinita è "NORMAL".

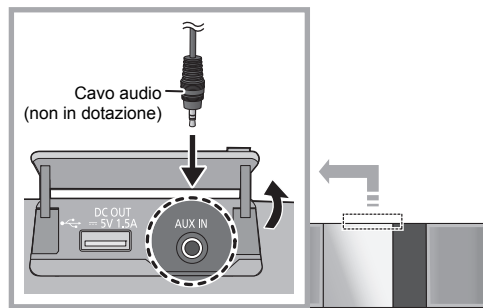

- Per ridurre la distorsione del suono quando è selezionato "HIGH", selezionare "NORMAL".
- Spegnerne l'equalizzatore o abbassare il volume del dispositivo esterno per abbassare il livello del segnale in ingresso. Se il livello del segnale in ingresso è elevato, il suono risulterà distorto.
- Per ulteriori informazioni, vedere le istruzioni per l'uso del dispositivo.

Inserimento supporto

■ Connessione di un dispositivo USB

- Inserire il dispositivo USB direttamente senza utilizzare prolunghe USB.
- Disconnettere il dispositivo USB dopo il suo utilizzo.
- Prima di rimuovere il dispositivo USB, selezionare una sorgente diversa da "USB".

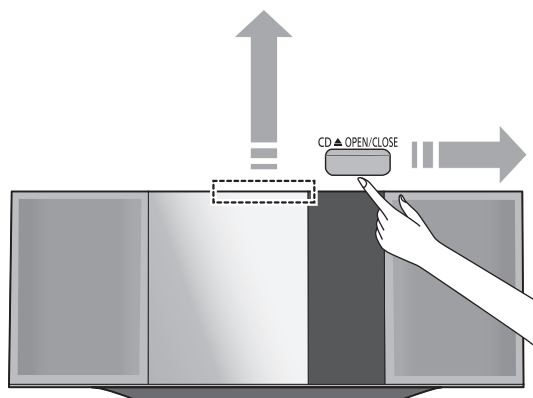
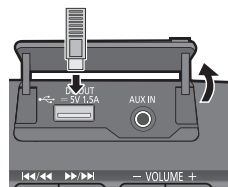

■ Inserimento di un CD



Lato etichetta

- Ricordarsi di inclinare il disco in modo che non tocchi lo sportello scorrevole.
- Non aprire manualmente lo sportello scorrevole.

■ Ricarica di un dispositivo

La ricarica ha inizio quando un dispositivo (valore nominale: 5 V/1,5 A) viene collegato al terminale DC OUT di questa unità.

- 1 Accendere l'unità.
- 2 Connessione di un dispositivo.
 - ↳ Verificare che la ricarica abbia avuto inizio, ad esempio controllando lo schermo del dispositivo collegato.

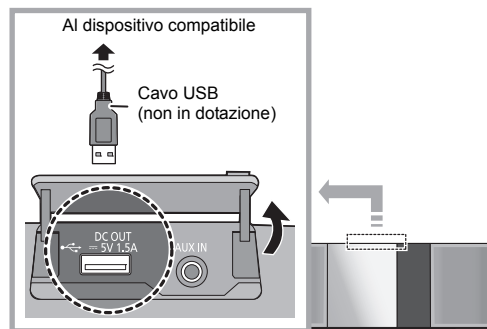

- È necessario un cavo compatibile con il proprio dispositivo. Utilizzare il cavo in dotazione al dispositivo.
- Anche se si collega un cavo compatibile con il terminale DC OUT di questa unità, è possibile che il dispositivo non venga caricato. In questo caso, utilizzare il caricabatterie che viene fornito con il dispositivo.
- Con alcuni tipi di dispositivi, è possibile che altri caricatori non funzionino. Controllare le istruzioni per l'uso del dispositivo prima di procedere.
- Non collegare a questa unità un dispositivo con un valore nominale superiore a 5 V/1,5 A.
- Per verificare se la carica è completa, guardare lo schermo del dispositivo collegato, ecc.
- Una volta che il dispositivo è completamente carico, rimuovere il cavo USB dal terminale DC OUT.
- Per continuare la ricarica quando l'unità è in standby, accertarsi che la ricarica sia iniziata prima di mettere questa unità in modalità standby.
 - Quando si ricarica un dispositivo la cui batteria si è esaurita, non mettere l'unità in standby fino a quando non è stata ripristinata l'operatività del dispositivo.



- Accertarsi che l'unità non cada mentre si inserisce o si rimuove il supporto.
- Quando si sposta questa unità, ricordarsi di rimuovere tutti i supporti e di attivare la modalità Standby.

Utilizzo della funzione Bluetooth®

Su questa unità è possibile ascoltare l'audio dal dispositivo audio Bluetooth® in modalità wireless.

- Per informazioni consultare le istruzioni per l'uso del dispositivo Bluetooth®.
- Se si intende utilizzare un dispositivo Bluetooth® compatibile con NFC (Near Field Communication), passare a "Connessione One-Touch (Connessione tramite NFC)".

Connessione tramite il menu Bluetooth®

Preparazione

- Attivare la funzionalità Bluetooth® del dispositivo e posizionare il dispositivo vicino a questa unità.

■ Accoppiamento con dispositivi Bluetooth®

- 1 Premere [⊗] per selezionare "BLUETOOTH".
↳ Se il display indica "PAIRING", andare al passaggio 4.

Per attivare la modalità Associazione*

- 2 Premere [PLAY MENU] per selezionare "PAIRING".
- 3 Premere [▲, ▼] per selezionare "OK? YES" e quindi premere [OK].

Per associare l'unità a un dispositivo

- 4 Selezionare "SC-HC397" o "SC-HC395" dal menu Bluetooth® del dispositivo Bluetooth®.
↳ È possibile che il MAC address (ad es. 6C:5A:B5:B3:1D:0F) venga visualizzato prima di "SC-HC397" o "SC-HC395".
↳ Il nome del dispositivo connesso viene indicato sul display per pochi secondi.
- 5 Avviare la riproduzione sul dispositivo Bluetooth®.

* Per passare alla modalità Associazione è anche possibile tenere premuto [⊗]-PAIRING sull'unità.

■ Connessione di un dispositivo Bluetooth® accoppiato

- 1 Premere [⊗] per selezionare "BLUETOOTH".
↳ "READY" è indicato sul display.
- 2 Selezionare "SC-HC397" o "SC-HC395" dal menu Bluetooth® del dispositivo Bluetooth®.
↳ Il nome del dispositivo connesso viene indicato sul display per pochi secondi.
- 3 Avviare la riproduzione sul dispositivo Bluetooth®.



- Se viene richiesta la passkey, immettere "0000".
- È possibile registrare sino a 8 dispositivi a questa unità. Se viene registrato un 9° dispositivo, il dispositivo non utilizzato da più tempo viene sostituito.
- Questa unità può essere collegata con un solo dispositivo alla volta.
- Quando "BLUETOOTH" viene selezionato come sorgente, questa unità tenterà di connettersi automaticamente all'ultimo dispositivo Bluetooth® connesso. (durante questo processo, sul display appare "LINKING".) Se il tentativo di connessione non riesce, tentare nuovamente di stabilire una connessione.

Connessione One-Touch (Connessione tramite NFC)

Solo per dispositivi Bluetooth® compatibili con NFC (dispositivi Android™)

Semplicemente appoggiando un dispositivo compatibile con NFC (Near Field Communication) Bluetooth® su questa unità è possibile completare tutte le attività preparatorie, dalla registrazione di un dispositivo Bluetooth® alla creazione di una connessione.

Preparazione

- Attivare la funzione NFC del dispositivo.
- Dispositivi Android versione inferiore a 4.1 richiedono l'installazione della app "Panasonic Music Streaming" (gratuita).
 - 1 Digitare "Panasonic Music Streaming" nella casella di ricerca di Google Play™ per eseguire la ricerca, quindi selezionare "Panasonic Music Streaming".
 - 2 Avviare l'app "Panasonic Music Streaming" sul dispositivo.
 - Seguire le istruzioni sullo schermo del proprio dispositivo.
 - Utilizzare sempre l'ultima versione dell'app.

- 1 Premere [⊗] per selezionare "BLUETOOTH".

- 2 Tenere per qualche istante il proprio dispositivo vicino all'area NFC di questa unità [NFC]. (→ 44)

Non spostare il dispositivo Bluetooth® sino a che non emette un segnale sonoro, visualizza un messaggio o reagisce in qualche modo.

Una volta che il dispositivo Bluetooth® ha reagito, allontanarlo da questa unità.

- Una volta completate la registrazione e la connessione del dispositivo Bluetooth®, il nome del dispositivo collegato viene visualizzato sul display per alcuni secondi.
 - La posizione dell'area di sfioramento NFC varia a seconda del dispositivo. Quando non è possibile stabilire una connessione anche se il proprio dispositivo Bluetooth® ha sfiorato l'area di sfioramento NFC di questa unità, spostare il dispositivo. La condizione può migliorare anche scaricando e lanciando l'app dedicata "Panasonic Music Streaming".
- 3 Avviare la riproduzione sul dispositivo Bluetooth®.



- Se si avvicina un altro dispositivo a questa unità, è possibile aggiornare la connessione Bluetooth®. Il dispositivo precedentemente connesso viene automaticamente disconnesso.
- Una volta stabilita la connessione, con alcuni tipi di dispositivi è possibile che la riproduzione si avvii automaticamente.
- È possibile che la connessione One-Touch non funzioni correttamente a seconda del tipo di dispositivo che si sta utilizzando.

Modalità di trasmissione Bluetooth®

È possibile modificare la modalità di trasmissione in modo da dare priorità alla qualità della trasmissione o alla qualità dell'audio.

Preparazione

- Premere [🔗] per selezionare "BLUETOOTH".
- Se è già connesso un dispositivo Bluetooth®, disconnetterlo.

- 1 Premere ripetutamente [PLAY MENU] per selezionare "LINK MODE".
- 2 Premere [▲, ▼] per selezionare la modalità e quindi premere [OK].

MODE 1: Priorità alla qualità della connessione

MODE 2: Priorità alla qualità audio



- Selezionare "MODE 1" se il suono si interrompe.
- L'impostazione predefinita è "MODE 2".

Livello input Bluetooth®

Se il livello dell'audio proveniente dal dispositivo Bluetooth® è troppo basso, modificare le impostazioni del livello di input.

Preparazione

- Connessione di un dispositivo Bluetooth®.

- 1 Premere ripetutamente [PLAY MENU] per selezionare "INPUT LEVEL".
- 2 Premere [▲, ▼] per selezionare il livello e quindi premere [OK].

"LEVEL 0" ↔ "LEVEL + 1" ↔ "LEVEL + 2"



- Selezionare "LEVEL 0" se il suono risulta distorto.
- L'impostazione predefinita è "LEVEL 0".

Disconnessione di un dispositivo Bluetooth®

- 1 Mentre è connesso un dispositivo Bluetooth®: Premere ripetutamente [PLAY MENU] per selezionare "DISCONNECT?".
- 2 Premere [▲, ▼] per selezionare "OK? YES" e quindi premere [OK].



- Per scollegare il dispositivo Bluetooth® è anche possibile tenere premuto [🔗 -PAIRING] sull'unità.
- Il dispositivo Bluetooth® verrà disconnesso se viene selezionata una sorgente audio diversa (es. "CD").

Comandi per la riproduzione dei supporti

I seguenti segni indicano che la funzione è disponibile.

- CD**: CD audio in formato CD-DA e un CD contenente file MP3 (→ 58)
- USB**: Dispositivi USB contenenti file MP3 (→ 58)
- Bluetooth**: Dispositivo Bluetooth® connesso

Preparazione

- Accendere l'unità.
- Inserire il supporto o connettere il dispositivo Bluetooth®.
- Premere [USB/CD] o [] per selezionare la sorgente audio.

Comandi di base

(**CD**, **USB**, **Bluetooth**)

Riproduzione	Premere [▶/].
Stop	Premere [■]. ● USB : La posizione viene memorizzata, e viene visualizzata l'indicazione "RESUME". ● USB : Premere due volte [■] per interrompere completamente la riproduzione.
Pausa	Premere [▶/]. Premere nuovamente per riavviare la riproduzione.
Salto	Premere [◀◀/◀◀] o [▶▶/▶▶] per saltare un brano. CD , USB : Premere [▲] o [▼] per saltare l'album MP3.
Ricerca	Durante la riproduzione o la pausa, tenere premuto [◀◀/◀◀] o [▶▶/▶▶].

Visualizzazione informazioni

Premere ripetutamente [DISPLAY].



- Per usare il telecomando di questa unità con un dispositivo Bluetooth®, il dispositivo Bluetooth® deve supportare AVRCP (Audio Video Remote Control Profile). A seconda del dispositivo o dello stato del dispositivo, alcuni comandi potrebbero non essere disponibili.
- Numero massimo di caratteri visualizzabili:
CD, **USB**: Circa 32
Bluetooth: Circa 16
- Questa unità supporta i tag ID3 ver. 1.0, 1.1 e 2.3. I dati di testo non supportati non verranno visualizzati o verranno mostrati diversamente.
- **Bluetooth**: Quando si accede a contenuti video con questa funzione, il video e l'audio potrebbero non essere sincronizzati. In questo caso, selezionare "MODE 1" nell'impostazione "LINK MODE" (→ 48, "Modalità di trasmissione Bluetooth®").

- Indicazioni relative all'album e al brano per i file MP3.



"A _ _ _": Numero dell'album MP3.

"T _ _ _": Numero del brano MP3.

- " _ _" indica il numero dell'album o del brano.

"■": Questa indicazione è utilizzata anche per riferirsi a un album.

"♪": Questa indicazione è utilizzata anche per riferirsi a un brano.

Modalità di riproduzione (**CD**, **USB**)

Selezionare la modalità di riproduzione.

- 1 Premere [PLAY MENU] per selezionare "PLAYMODE" o "REPEAT".
- 2 Premere [▲, ▼] per selezionare l'impostazione, quindi premere [OK].

PLAYMODE

OFF PLAYMODE	Annulla l'impostazione della modalità di riproduzione.
1-TRACK	Riproduce solo il brano selezionato. ● Viene visualizzato "1", "♪". (Saltare al brano desiderato.)
1-ALBUM	Riproduce solo l'album MP3 selezionato. ● Viene visualizzato "1", "■".
RANDOM	Riproduce i contenuti in ordine casuale. ● Viene visualizzato "RND".
1-ALBUM RANDOM	Riproduce i brani dell'album MP3 selezionato in ordine casuale. ● Premere [▲] o [▼] per selezionare l'album MP3. ● Viene visualizzato "1", "■", "RND".

REPEAT

ON REPEAT	Attiva la modalità ripetizione. ● Viene visualizzato "↺".
OFF REPEAT	Disattiva la modalità ripetizione.



- Durante la riproduzione casuale non è possibile saltare al brano precedente.
- La modalità viene annullata quando si apre lo sportello scorrevole o si rimuove il dispositivo USB.

Ascolto DAB/DAB+

Preparazione

- Accertarsi che l'antenna DAB sia collegata. (→ 45)
- Accendere l'unità.

Memorizzazione delle stazioni

Per ascoltare le trasmissioni DAB/DAB+ è necessario memorizzare sull'unità le stazioni disponibili.

- L'unità avvierà automaticamente "DAB AUTO SCAN" e memorizzerà le stazioni disponibili nella propria area se la memoria è vuota.

Premere ripetutamente [RADIO/AUX] per selezionare "DAB+".



- Quando la scansione automatica non riesce viene visualizzato "SCAN FAILED". Individuare la posizione che consente la ricezione migliore (→ 51, "Per verificare o migliorare la qualità di ricezione del segnale") e quindi scandire nuovamente le stazioni DAB/DAB+.

■ Per scandire nuovamente le stazioni DAB/DAB+

Quando vengono aggiunte nuove stazioni o quando l'antenna è stata spostata, effettuare nuovamente la scansione automatica.

- 1 Premere [PLAY MENU] per selezionare "AUTOSCAN" e quindi premere [OK].
- 2 Mentre lampeggia "START ?", premere [OK].



- Quando si aggiorna la memoria con la scansione automatica, le stazioni memorizzate in precedenza verranno cancellate. Memorizzarle nuovamente (→ destra).

Ascolto delle stazioni memorizzate

Preparazione*

- ① Premere ripetutamente [RADIO/AUX] per selezionare "DAB+".
 - ② Premere ripetutamente [PLAY MENU] per selezionare "TUNEMODE".
 - ③ Premere [▲, ▼] per selezionare "STATION" e quindi premere [OK].
- 1 Premere ripetutamente [RADIO/AUX] per selezionare "DAB+".
 - 2 Premere [◀◀/◀◀] o [▶▶/▶▶] per selezionare la stazione.

Memorizzazione delle stazioni DAB/DAB+

È possibile memorizzare fino a 20 stazioni DAB/DAB+.

Preparazione

Premere ripetutamente [RADIO/AUX] per selezionare "DAB+".

- 1 Mentre si sta ascoltando la trasmissione DAB/DAB+ Premere [OK].
- 2 Premere [▲, ▼] per selezionare il numero associato alla stazione desiderata e quindi premere [OK].



- Non è possibile memorizzare una stazione che non sta trasmettendo o quando è selezionato il servizio secondario.
- La stazione che occupa un canale viene cancellata se si memorizza un'altra stazione nello stesso canale.

■ Ascolto delle stazioni DAB/DAB+ memorizzate

Preparazione*

- ① Premere ripetutamente [RADIO/AUX] per selezionare "DAB+".
- ② Premere ripetutamente [PLAY MENU] per selezionare "TUNEMODE".
- ③ Premere [▲, ▼] per selezionare "PRESET" e quindi premere [OK].

- 1 Premere ripetutamente [RADIO/AUX] per selezionare "DAB+".
- 2 Premere [◀◀/◀◀] o [▶▶/▶▶] per selezionare la stazione.



- Per selezionare per numero della stazione, accertarsi che le stazioni siano già state memorizzate manualmente.
- Per memorizzare ulteriori stazioni, selezionare la stazione usando il metodo indicato in "Ascolto delle stazioni memorizzate" (→ sinistra).

Ascolto del servizio secondario

Alcune stazioni DAB/DAB+ forniscono un servizio secondario oltre ad un servizio principale. Se la stazione che state ascoltando fornisce un servizio secondario, verrà visualizzato "☑".

- 1 Mentre viene visualizzato "☑". Premere ripetutamente [PLAY MENU] per selezionare "DAB SECONDARY".
- 2 Premere [▲, ▼] per selezionare il servizio secondario e premere [OK].



- L'impostazione ritornerà al servizio principale quando vengono effettuate modifiche (ad esempio viene modificata la stazione).

* L'impostazione di "TUNEMODE" rimane memorizzata sino a quando viene modificata.

Visualizzazione

Premere [DISPLAY] per modificare la visualizzazione.

Le informazioni scorreranno sul display.

L'informazione visualizzata varia ogni volta che si preme il pulsante:

Etichetta dinamica:	Informazioni sulla trasmissione
Visualizzazione PTY:	Tipo di programma
Etichetta assieme:	Il nome dell'insieme
Visualizzazione della frequenza:	Viene visualizzato il blocco di frequenze e la frequenza.
Visualizzazione ora:	Ora attuale

Regolazione automatica dell'orologio

Se la trasmissione DAB/DAB+ contiene informazioni relative all'orario, l'orologio di questa unità verrà aggiornato automaticamente.

- 1 Premere ripetutamente [PLAY MENU] per selezionare "AUTO CLOCK ADJ".
- 2 Premere [▲, ▼] per selezionare "ON ADJUST" e quindi premere [OK].



- Selezionare "OFF ADJUST" per disattivare la regolazione dell'orologio.

Per verificare o migliorare la qualità di ricezione del segnale

Per verificare la qualità di ricezione del segnale, è necessario effettuare la memorizzazione di almeno 1 blocco di frequenze.

- Se viene visualizzato "SCAN FAILED" dopo la selezione di "DAB+" o dopo una scansione automatica, procedere a "Sintonizzazione manuale di 1 blocco di frequenze" (→ in basso)
- Se sull'unità sono state già memorizzate le stazioni, procedere a "Verifica della qualità di ricezione del segnale DAB/DAB+" (→ destra)

Sintonizzazione manuale di 1 blocco di frequenze

Usare questa funzione per scandire 1 blocco di frequenze dopo aver regolato la posizione dell'antenna DAB.

Preparazione

Annotare un blocco di frequenze che è possibile ricevere nella propria area (es. 12B 225,648 MHz).

- 1 Mentre viene visualizzato "SCAN FAILED".
Regolare la posizione dell'antenna DAB.
- 2 Premere ripetutamente [PLAY MENU] per selezionare "MANUAL SCAN".
- 3 Premere [▲, ▼] per selezionare il blocco di frequenze ricevibile nella propria area e quindi premere [OK].



- Se le stazioni sono state memorizzate, procedere a "Per scandire nuovamente le stazioni DAB/DAB+" per memorizzare stazioni su altri blocchi di frequenze. (→ 50)
- Se viene ancora visualizzato "SCAN FAILED", ripetere i passaggi da 1 a 3 sino a che viene memorizzata una stazione. Se la situazione non migliora, provare ad usare un'antenna DAB esterna o consultare il proprio rivenditore.

Verifica della qualità di ricezione del segnale DAB/DAB+

- 1 Mentre si ascolta la trasmissione DAB/DAB+:
Premere ripetutamente [PLAY MENU] per selezionare "SIGNAL QUALITY" e quindi premere [OK].
 - Viene visualizzato il blocco di frequenze e quindi viene indicata la qualità di ricezione.

Qualità di ricezione
0 (scarsa) – 8 (eccellente)



- 2 Se la qualità di ricezione del segnale è scarsa, spostare l'antenna in una posizione dove la qualità di ricezione è migliore.
- 3 Per continuare a verificare la qualità di altri blocchi di frequenze:
Premere nuovamente [▲, ▼] e selezionare la frequenza desiderata.
- 4 Premere [OK] per uscire.



- Se l'antenna è stata regolata, effettuare la scansione automatica ed aggiornare la memorizzazione delle stazioni. (→ 50)

Ascolto della radio FM

È possibile preimpostare fino a 30 canali.

Preparazione

- Accertarsi che l'antenna sia collegata. (→ 45)
- Accendere l'unità.
- Premere ripetutamente [RADIO/AUX] per selezionare "FM".



- Se si memorizza una stazione su un canale che già ne conteneva una, quest'ultima verrà sovrascritta.

Preselezione automatica delle stazioni

- 1 Premere [PLAY MENU] per selezionare "A.PRESET".
- 2 Premere [▲, ▼] per selezionare "LOWEST" o "CURRENT", quindi premere [OK].

LOWEST:

Per iniziare la preselezione automatica con la frequenza più bassa (FM 87.50).

CURRENT:

Per iniziare la preselezione automatica con la frequenza corrente.*

↳ La radio inizia a preselezionare tutte le stazioni che è in grado di ricevere nei canali, in ordine ascendente.

* Per cambiare la frequenza, vedere "Sintonizzazione manuale e preimpostazione".

Ascolto di un canale preimpostato

- 1 Premere ripetutamente [PLAY MENU] per selezionare "TUNEMODE".
- 2 Premere [▲, ▼] per selezionare "PRESET", quindi premere [OK].
- 3 Premere [◀◀/◀◀] o [▶▶/▶▶] per selezionare il canale.

■ Sintonizzazione manuale e preimpostazione

Selezionare una trasmissione radio.

- 1 Premere ripetutamente [PLAY MENU] per selezionare "TUNEMODE".
- 2 Premere [▲, ▼] per selezionare "MANUAL", quindi premere [OK].
- 3 Premere [◀◀/◀◀] o [▶▶/▶▶] per sintonizzare la stazione desiderata.
 - Per avviare la sintonizzazione automatica, tenere premuto [◀◀/◀◀] o [▶▶/▶▶] finché la frequenza non inizia a scorrere. La sintonizzazione si arresta quando viene trovata una stazione.

Per preimpostare il canale

- 4 Mentre si sta ascoltando la trasmissione radio, premere [OK].
- 5 Premere [▲, ▼] per selezionare il canale, quindi premere [OK].

■ Per migliorare la qualità dell'audio FM

- 1 Mentre si ricevono trasmissioni FM, premere ripetutamente [PLAY MENU] per selezionare "FM MODE".
 - 2 Premere [▲, ▼] per selezionare "MONO", quindi premere [OK].
- Questa voce può essere preimpostata e memorizzata. Per farlo, continuare con il passaggio 4 descritto in "Sintonizzazione manuale e preimpostazione".



- Selezionare "STEREO" al passaggio 2 per tornare alle trasmissioni stereo.
- "MONO" viene disattivato se si cambia la frequenza.

■ Per visualizzare lo stato corrente del segnale FM

Quando si riceve un segnale FM, premere ripetutamente [PLAY MENU] per visualizzare "FM STATUS" e quindi premere [OK].

- "FM ST": Il segnale FM è correttamente sintonizzato e in formato stereo.
- "FM": Il segnale non è correttamente sintonizzato o il segnale FM è in formato mono.
- "FM MONO": "MONO" è selezionato al passaggio 2 della procedura "Per migliorare la qualità dell'audio FM" (→ sopra indicata).

■ Per visualizzare i dati RDS

Premere [DISPLAY] per visualizzare i dati di testo.

- Ogni volta che si preme il pulsante:

- "PS": Servizio programma
"PTY": Tipo di programma
"FREQ": Indicazione della frequenza



- "STEREO" viene visualizzato quando questa unità è sintonizzata su una trasmissione stereofonica.
- L'unità è in grado di visualizzare i dati testuali trasmessi dal Radio Data System (RDS), disponibile in alcune aree. (Se la ricezione è scarsa, è possibile che l'indicazione RDS non venga visualizzata.)

Regolazione dell'audio

È possibile aggiungere all'audio in uscita i seguenti effetti sonori.

- 1 Premere ripetutamente [SOUND] per selezionare l'effetto.
- 2 Premere [▲, ▼] per selezionare l'impostazione, quindi premere [OK].

"MY SOUND" (My sound)	"SOUND 1", "SOUND 2" o "SOUND 3". (→ in basso, "Salvataggio impostazioni audio")
"PRESET EQ" (Equalizzatore preimpostato)	"HEAVY" (pesante), "SOFT" (morbida), "CLEAR" (chiara), "VOCAL" (vocale) o "FLAT" (piatta/off). • L'impostazione predefinita è "HEAVY".
"BASS" (Bassi) o "TREBLE" (Acuti)	Regola il livello (su una scala compresa tra -4 e +4).
"D.BASS" (Bassi dinamici)	"ON D.BASS" o "OFF D.BASS". • L'impostazione predefinita è "ON D.BASS".
"SURROUND" (Surround)	"ON SURROUND" o "OFF SURROUND". • L'impostazione predefinita è "OFF SURROUND".

- Con alcuni tipi di sorgenti, è possibile che la qualità del suono diminuisca quando si utilizzano questi effetti. In tal caso disattivare gli effetti sonori.
- Quando è selezionato "AUX" come sorgente, è possibile selezionare "INPUT LEVEL" per regolare il livello dell'audio in ingresso per il dispositivo esterno. (→ 45)

Salvataggio impostazioni audio

È possibile salvare le impostazioni audio desiderate su "SOUND 1", "SOUND 2" o "SOUND 3" come "MY SOUND".

- 1 Regolare gli effetti audio desiderati. (→ sopra indicata)
- 2 Premere [SETUP] per selezionare "SAVE MY SOUND".
- 3 Premere [▲, ▼] per selezionare un numero di impostazione e quindi premere [OK].
 - Viene visualizzato "SAVED".
 - Le impostazioni audio salvate in precedenza verranno sostituite quando vengono salvate nuove impostazioni sullo stesso numero di impostazione.

Come richiamare le impostazioni audio salvate

- 1 Premere [SOUND] per selezionare "MY SOUND".
- 2 Premere [▲, ▼] per selezionare il numero di impostazione audio desiderato e quindi premere [OK].

Orologio e timer

Impostazione dell'orologio

Si tratta di un orologio con visualizzazione delle 24 ore.

- 1 Premere ripetutamente [SETUP] per selezionare "CLOCK".
- 2 Premere [▲, ▼] per impostare l'ora, quindi premere [OK].



- Per visualizzare l'orologio, premere ripetutamente [SETUP] per selezionare "CLOCK", quindi premere una volta [OK]. L'ora viene visualizzata per 10 secondi. (Mentre l'unità è in standby, premere una volta [DISPLAY].)
- L'orologio viene azzerato in caso di interruzione di corrente o quando si rimuove il cavo di alimentazione CA.
- Regolare spesso l'orologio per assicurarne la precisione.

Timer di riproduzione

È possibile impostare il timer in modo che l'unità si accenda a una data ora ogni giorno.

Preparazione

Regolare l'orologio.

- 1 Premere ripetutamente [SETUP] per selezionare "TIMER ADJ".
- 2 Premere [▲, ▼] per impostare l'ora di inizio, ("ON TIME") quindi premere [OK].
- 3 Premere [▲, ▼] per impostare l'ora finale, ("OFF TIME") quindi premere [OK].
- 4 Premere [▲, ▼] per selezionare la sorgente musicale*, quindi premere [OK].

Accensione del timer

- 1 Preparare il dispositivo di origine della musica selezionato e impostare il volume desiderato.
- 2 Premere ripetutamente [SETUP] per selezionare "TIMER SET".
- 3 Premere [▲, ▼] per selezionare "SET", quindi premere [OK].
 - Viene visualizzato "⊕".
 - Per disattivare il timer, selezionare "OFF".
- 4 Premere [⏻] per passare l'unità in modalità standby.



- Per visualizzare le impostazioni relative al timer, premere ripetutamente [SETUP] per selezionare "TIMER ADJ", quindi premere una volta [OK].
Se il timer è attivato verranno visualizzati il dispositivo di origine della musica e il volume.
- Mentre è in standby, se si attiva il timer, premere due volte [DISPLAY] per visualizzare le impostazioni.
- Una volta impostato il timer, sarà possibile utilizzare normalmente questa unità, ma:
 - Mettere l'unità in standby prima dell'ora di inizio impostata sul timer.
 - Anche se si cambia la sorgente audio o il volume, il timer utilizzerà comunque la sorgente audio e il volume impostati al momento della sua attivazione.
- * "CD", "USB", "DAB+" (**SC-HC397**), "FM" e "AUX" può essere impostato come sorgente musicale.

Modifica del codice dell'unità e del telecomando

Quando altri apparecchi Panasonic rispondono al telecomando in dotazione, cambiare il codice del telecomando.

- 1 Premere [USB/CD] per selezionare "CD".
- 2 Mentre si tiene premuto [SELECTOR] sull'unità, tenere premuto [USB/CD] sul telecomando fino a che il display dell'unità mostra "REMOTE 2".
- 3 Tenere premuto [OK] e [USB/CD] sul telecomando per almeno 4 secondi.



- Per tornare alla modalità "REMOTE 1", premere [USB/CD] per selezionare "CD" quindi ripetere i passaggi 2 e 3, ma sostituire [USB/CD] con [F].

Aggiornamento del software

È possibile che occasionalmente Panasonic rilasci degli aggiornamenti del software per questa unità, che possono offrire funzioni aggiuntive o migliorare il modo in cui una funzione opera. Tali aggiornamenti sono disponibili gratuitamente.

Per ulteriori informazioni, consultare il seguente sito Web.

<http://panasonic.jp/support/global/cs/>

(Il sito è solo in inglese.)

Controllo della versione del software

Verrà visualizzata la versione del software installato.

Premere [SETUP] ripetutamente per selezionare "SW VER.", quindi premere [OK].

- Premere [OK] per uscire.

Risoluzione dei problemi

Prima di rivolgersi all'assistenza, eseguire i seguenti controlli. In caso di dubbi su alcuni controlli o nel caso in cui le soluzioni indicate nella guida non risolvano il problema, rivolgersi al proprio rivenditore per le istruzioni.

Per ripristinare tutte le impostazioni predefinite in fabbrica

Quando si verificano le seguenti circostanze, reimpostare la memoria:

- Premendo i pulsanti non si ottiene alcuna risposta.
- Si desidera cancellare e reimpostare il contenuto della memoria.

- ① Scollegare il cavo di alimentazione CA. (Attendere almeno 3 minuti prima di procedere al passaggio ②.)
- ② Tenendo premuto [⏻/⏪] sull'unità, ricollegare il cavo di alimentazione CA.
 - Continuare a tenere premuto [⏻/⏪] finché non compare "-----" sul display.
- ③ Rilasciare [⏻/⏪].



- Vengono ripristinate tutte le impostazioni predefinite. Sarà necessario effettuare nuovamente le impostazioni relative alla memoria.

Generale

Impossibile accendere l'unità.

- Dopo aver collegato il cavo di alimentazione CA, attendere circa 10 secondi prima di accendere l'unità.

Si avverte un ronzio durante la riproduzione.

- Se vicino ai cavi vi sono un cavo di alimentazione CA o una lampada a fluorescenza, tenere le altre apparecchiature e i relativi cavi lontani dai cavi di questo sistema.

Questa unità non funziona.

- Uno dei dispositivi di sicurezza di quest'unità si è attivato.

Reinizializzare l'unità nel modo che segue:

- ① Premere [⏻/⏪] sull'unità per mettere l'unità in standby.
 - Se l'unità non entra in standby, premere [⏻/⏪] sull'unità per circa 10 secondi per forzare il passaggio in standby. In alternativa, scollegare il cavo di alimentazione CA, attendere almeno 3 minuti, quindi ricollegarlo.
- ② Premere [⏻/⏪] sull'unità per accenderla. Se ancora non funziona, consultare il proprio negoziante di fiducia.

Non è possibile leggere file MP3.

- In caso di copia di un disco multisessione che non contiene dati tra le sessioni, è possibile che non si riesca a riprodurre i file MP3.
- Quando si crea un disco multisessione, è necessario chiudere la sessione.
- La quantità di dati sul disco è troppo piccola. Impostare la quantità di dati su un valore superiore a 5 MB.

La ricarica non si avvia quando l'unità è in standby.

- Accendere questa unità. Accertarsi che la ricarica sia iniziata, quindi mettere questa unità in modalità standby. (→ 46)

Si sentono dei disturbi.

- Quando un dispositivo è collegato sia al jack AUX IN sia al terminale DC OUT, a seconda del dispositivo possono essere generati dei disturbi. In questo caso, rimuovere il cavo USB dal terminale DC OUT.

Telecomando

Il telecomando non funziona correttamente.

- La batteria è esaurita o inserita in modo non corretto. (→ 44)

Disco

La visualizzazione è scorretta o la riproduzione non si avvia.

- Accertarsi che il disco sia compatibile con questa unità. (→ 58)
- Sulla lente è presente dell'umidità. Attendere per circa un'ora, quindi riprovare.

USB

Nessuna risposta quando si preme [▶/||].

- Scollegare e ricollegare il dispositivo USB. In alternativa, spegnere e riaccendere l'unità.

Impossibile leggere l'unità USB o il suo contenuto.

- Il formato o il contenuto dell'unità USB non sono compatibili con l'unità (→ 58).
- La funzione host USB di questo prodotto potrebbe non funzionare con alcuni dispositivi USB.

Rallentamento nel funzionamento dell'unità flash USB.

- File di grandi dimensioni o unità flash USB di grandi capacità richiedono un tempo di lettura maggiore.

Il tempo trascorso visualizzato è diverso dalla durata effettiva della riproduzione.

- Copiare i dati su un altro dispositivo USB o eseguire un backup dei dati, quindi riformattare il dispositivo USB.

Radio

SC-HC397

La qualità della ricezione DAB/DAB+ è scarsa.

- Allontanare l'antenna da computer, televisioni ed altri cavi.
- Usare un'antenna esterna (→ 45).

La ricezione è disturbata quando si ascolta una trasmissione radio.

- Controllare che l'antenna sia collegata correttamente. (→ 45)
- Regolare la posizione dell'antenna.
- Tentare di mantenere una certa distanza tra l'antenna e il cavo di alimentazione CA.
- Provare ad utilizzare un'antenna esterna se vi sono edifici o monti nelle vicinanze. (→ 45)
- Spegnere il televisore o altri lettori audio oppure allontanarli dall'unità.
- Tenere l'unità lontana dai cellulari se ci sono interferenze.

Bluetooth®

Non è possibile effettuare l'accoppiamento del dispositivo.

- Verificare lo stato del dispositivo Bluetooth®.

Non si riesce ad ottenere il collegamento con il dispositivo.

- L'accoppiamento del dispositivo non è riuscito o la registrazione è stata sostituita. Ritentare l'accoppiamento del dispositivo. (→ 47)
- Questa unità potrebbe essere connessa ad un dispositivo diverso. Scollegare l'altro dispositivo e provare nuovamente ad accoppiare il dispositivo. (→ 47)
- Se il problema persiste, spegnere e riaccendere l'unità, quindi riprovare.

Il dispositivo è collegato ma non è possibile ascoltare l'audio attraverso l'unità.

- Per alcuni dispositivi con Bluetooth® incorporato, è necessario impostare l'output audio manualmente su "SC-HC397" o "SC-HC395". Per maggiori informazioni leggere le istruzioni per l'uso del dispositivo.

L'audio si interrompe.

- Il dispositivo è fuori dal range di comunicazione di 10 m. Mettere il dispositivo Bluetooth® più vicino all'unità.
- Eliminare eventuali interferenze tra questa unità e il dispositivo.
- Altri dispositivi che usano la banda di frequenza di 2,4 GHz, come router wireless, microonde, telefoni cordless, ecc. stanno interferendo. Portare il dispositivo Bluetooth® più vicino a questa unità e allontanarlo dagli altri dispositivi.
- Selezionare "MODE 1" per una comunicazione stabile. (→ 48)

La connessione One-Touch (funzione NFC) non funziona.

- Accertarsi che l'unità e la funzione NFC del dispositivo siano attive. (→ 47)

Messaggi

I seguenti messaggi o numeri di servizio possono venire visualizzati sul display dell'unità.

"--:--"

- Il cavo di alimentazione CA è stato collegato per la prima volta o recentemente si è verificata un'interruzione di corrente. Impostare l'ora (→ 53).

"ADJUST CLOCK"

- Orologio non impostato. Regolare correttamente l'orologio.

"ADJUST TIMER"

- Timer di riproduzione non impostato. Regolare correttamente il timer di riproduzione.

"AUTO OFF"

- L'unità è rimasta inutilizzata per circa 20 minuti e si spegnerà entro un minuto. Per evitare questo premere un tasto qualsiasi.

"ERROR"

- È stata eseguita un'operazione scorretta. Leggere le istruzioni e riprovare.

"F□□" / "F□□□" ("□" indica un numero.)

- Questa unità ha un problema. Annotare il numero visualizzato, scollegare il cavo di alimentazione CA e contattare il proprio rivenditore.

"ILLEGAL OPEN"

- Lo sportello scorrevole non è nella posizione corretta. Spegnere e riaccendere l'unità. Se questa indicazione viene visualizzata nuovamente, consultare il rivenditore.

“NODEVICE”

- Il dispositivo USB non è inserito correttamente. Leggere le istruzioni e riprovare (→ 46).

“NO DISC”

- Inserire il disco da riprodurre (→ 46).

SC-HC397

“NO MEMORY”

- Non ci sono stazioni DAB/DAB+ memorizzate da selezionare. Memorizzare alcuni canali. (→ 50)

“NO PLAY”

- È stato inserito un CD in un formato diverso da CD-DA o MP3. Non è possibile riprodurlo.
- Esaminare il contenuto. È possibile riprodurre solo formati supportati. (→ 58)
- I file nel dispositivo USB possono essere corrotti. Formattare il dispositivo USB e riprovare.
- L'unità può avere un problema. Spegnerne e riaccendere l'unità.

SC-HC397

“NO SIGNAL”

- Non è possibile ricevere la stazione. Controllare la propria antenna (→ 45).

“PLAYERROR”

- Si è tentato di riprodurre un file MP3 non supportato. Il sistema salterà quella traccia e riprodurrà quella successiva.

“READING”

- L'unità sta controllando le informazioni relative al CD/USB. Una volta che questa indicazione sarà scomparsa, avviare il funzionamento.

“REMOTE □” (“□” sta a indicare un numero.)

- Il telecomando e questa unità usano codici differenti. Cambiare il codice del telecomando.
 - Quando è visualizzata l'indicazione “REMOTE 1”, tenere premuto [OK] e [8] per almeno 4 secondi.
 - Quando è visualizzata l'indicazione “REMOTE 2”, tenere premuto [OK] e [USB/CD] per almeno 4 secondi.

SC-HC397

“SCAN FAILED”

- Non è possibile ricevere le stazioni. Verificare la propria antenna e provare l'Auto scanning (→ 50).
Se viene ancora visualizzato “SCAN FAILED”, trovare la ricezione del segnale migliore con la funzione di sintonizzazione “MANUAL SCAN”. (→ 51)

“SOUND □ NOT SET” (“□” sta a indicare un numero.)

- Nessuna impostazione è stata salvata nel numero di impostazione audio selezionato. Salvare le impostazioni audio. (→ 53)

“USB OVER CURRENT ERROR”

- Il dispositivo USB sta assorbendo troppa corrente. Selezionare una sorgente diversa da “USB”, rimuovere il dispositivo USB e spegnere l'unità.

“VBR”

- Il sistema non è in grado di visualizzare il tempo di riproduzione residuo per tracce VBR (a bitrate variabile).

Utilizzo dell'unità e dei supporti

Estrarre la spina dell'alimentazione CA dalla presa di eseguire qualsiasi operazione di manutenzione.

■ Pulire questa unità con un panno asciutto e morbido

- Se l'unità è molto sporca, passare un panno inumidito e ben strizzato per rimuovere lo sporco, quindi un panno asciutto.
- Quando si puliscono le coperture degli altoparlanti, utilizzare un panno fine.
Non utilizzare tessuti o altri materiali che possano lasciare residui. Piccoli residui potrebbero rimanere incastrati all'interno della copertura dell'altoparlante.
- Non utilizzare mai alcol, solventi per vernici o benzina per pulire questa unità.
- Prima di utilizzare panni chimici, leggere con attenzione le relative istruzioni.

■ Manutenzione della lente

- Pulire regolarmente la lente per evitare malfunzionamenti. Utilizzare un soffietto per eliminare la polvere, e un batuffolo di cotone se la lente è molto sporca.
- Non è possibile utilizzare un pulitore per lenti di tipo CD.
- Non lasciare aperto lo sportello scorrevole per periodi prolungati. In caso contrario la lente si sporcherà.
- Fare attenzione a non toccare la lente con le dita.

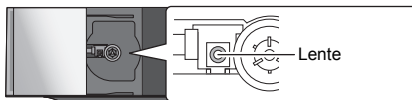

■ Pulizia dei dischi

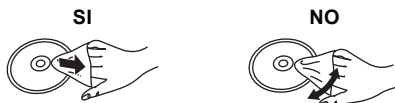

Strofinare con un panno umido, quindi asciugare.

■ Precauzioni quando si maneggiano i dischi

- Tenere i dischi per i bordi, per evitare di graffiarli o di sporcarli con delle ditate.
- Non attaccare etichette o adesivi ai dischi.
- Non utilizzare spray per la pulizia dei dischi fonografici, benzina, solventi, liquidi antistatici o sostanze analoghe.
- Non utilizzare i seguenti dischi:
 - Dischi con tracce di adesivo lasciate dalla rimozione di etichette (dischi noleggiati, ecc.).
 - Dischi deformati o fessurati.
 - Dischi di forma irregolare, come quelli a forma di cuore.

■ Quando si smaltisce o si cede l'unità

L'unità può mantenere memorizzate al proprio interno le impostazioni relative all'utente. Se si smaltisce o si cede questa unità, seguire la procedura indicata per ripristinare le impostazioni di fabbrica, cancellando le impostazioni effettuate dall'utente. (→ 55, “Per ripristinare tutte le impostazioni predefinite in fabbrica”)

- Nella memoria di questa unità può essere registrato lo storico delle operazioni effettuate.

Informazioni su Bluetooth®

Panasonic non è responsabile per la compromissione di dati e/o informazioni durante una trasmissione wireless.

■ Banda di frequenza utilizzata

- Questo sistema usa la banda di frequenza 2,4 GHz.

■ Certificazione del dispositivo

- Questo sistema rispetta le limitazioni di frequenza e ha ottenuto la certificazione in base alla normativa sulle radiofrequenze; non è quindi necessaria una concessione per l'uso di reti wireless.
- In alcuni paesi la legge punisce le seguenti azioni:
 - Disassemblaggio o modifica del sistema.
 - Rimozione delle indicazioni delle specifiche.

■ Restrizioni d'uso

- Non si garantisce la trasmissione wireless e/o l'utilizzo con tutti i dispositivi provvisti di tecnologia Bluetooth®.
- Tutti i dispositivi devono rispettare gli standard di Bluetooth SIG, Inc.
- A seconda delle specifiche e delle impostazioni di un dispositivo, questo potrebbe non essere in grado di collegarsi o alcune operazioni potrebbero essere diverse.
- Questo sistema supporta le caratteristiche di sicurezza di Bluetooth®, ma a seconda dell'ambiente operativo e/o delle impostazioni, questa sicurezza potrebbe non essere sufficiente. Trasmettere dati a questo sistema in modalità wireless con cautela.
- L'unità non è in grado di trasmettere dati ad un dispositivo Bluetooth®.

■ Range di utilizzo

- Usare questo dispositivo in un range massimo di 10 m. Il range può diminuire a seconda dell'ambiente, di ostacoli o di interferenze.

■ Interferenza da altri dispositivi

- Questo sistema potrebbe non funzionare correttamente e potrebbero verificarsi problemi come rumore e interruzioni dell'audio a causa dell'interferenza delle onde radio, se questo sistema è posizionato troppo vicino ad altri dispositivi Bluetooth® o a dispositivi che usano la banda 2,4 GHz.
- Questo sistema potrebbe non funzionare correttamente se onde radio trasmesse da una stazione vicina sono troppo forti.

■ Uso previsto

- Questo sistema è predisposto per un normale impiego di tipo generale.
- Non usare questo sistema vicino ad un impianto o in un ambiente soggetto a interferenza in radiofrequenza (ad esempio: aeroporti, ospedali, laboratori, ecc).

Supporti riproducibili

CD compatibile

- Un disco con il logo CD.



- Questa unità è in grado di riprodurre dischi che siano conformi al formato CD-DA.
- L'unità potrebbe non essere in grado di riprodurre alcuni dischi a causa delle condizioni di registrazione.
- Prima della riproduzione, finalizzare il disco sul dispositivo su cui è stato registrato.
- Questo sistema è in grado di accedere a un massimo di: 99 brani.

Dispositivi USB compatibili

- Non è garantito che questa unità possa essere collegata a tutti i dispositivi USB.
- I file system FAT12, FAT16 e FAT32 sono tutti supportati.
- Questa unità supporta lo standard USB 2.0 Full Speed.
- I dispositivi USB con capacità di memorizzazione superiore a 32 GB in alcuni casi non possono funzionare.

File MP3 compatibili

- Formato supportato: File con estensione ".mp3" o ".MP3".
- È possibile che alcuni file MP3 non vengano riprodotti nell'ordine in cui sono stati numerati, o che non vengano riprodotti affatto, a seconda della modalità di creazione.

CD-R/RW

- Questo sistema è in grado di accedere a un massimo di: 999 brani e 255 album (compresa la cartella radice)
- Formati dei dischi: ISO9660 livello 1 e livello 2 (eccettuati i formati estesi).
- Se il disco contiene dati in formato MP3 e dati audio normali (CD-DA), l'unità riproduce solo il formato registrato nella prima parte del disco.
- L'unità non è in grado di riprodurre file registrati utilizzando la scrittura a pacchetti.

Dispositivo USB

- Questo sistema è in grado di accedere a un massimo di: 8000 brani, 800 album (compresa la cartella radice) e 999 brani in un album

Licenze

Il marchio denominativo Bluetooth® e i loghi sono marchi registrati di proprietà di Bluetooth SIG, Inc. e qualsiasi utilizzo di tali marchi da parte di Panasonic Corporation è concesso in licenza. Altri marchi registrati e nomi di marchi sono di proprietà dei rispettivi proprietari.

Google Play e Android sono marchi di Google Inc.

MPEG Layer-3, tecnologia di codifica audio con licenza della Fraunhofer IIS e Thomson.

Fissaggio dell'unità al muro (opzionale)

Questa unità può essere fissata a una parete utilizzando le apposite staffe in dotazione, ecc. Accertarsi che la vite utilizzata e la parete siano in grado di sostenere un peso di almeno 33 kg. Le viti e altre parti non sono incluse nella confezione poiché il tipo e le dimensioni variano a seconda dell'installazione.

- Per ulteriori informazioni sulle viti necessarie vedere il passaggio 5 delle "Istruzioni per il montaggio a muro".
- Come ulteriore misura di sicurezza, utilizzare il cordoncino anticaduta quando si installa l'unità a parete.

Accessori per l'installazione

Accessori in dotazione

- 1 Supporto di sicurezza
- 1 Vite
- 2 Staffe per montaggio a muro

Accessori aggiuntivi richiesti (disponibili in commercio)

- 4 Viti di fissaggio al muro
- 1 Vite per il fissaggio del supporto di sicurezza
- 1 Cordoncino anticaduta*
- 1 Occhiello

* Utilizzare un cordoncino che sia in grado di reggere un peso superiore a 33 kg (con un diametro di circa 1,5 mm).

- Tenere il supporto di sicurezza fuori della portata dei bambini, per evitare che lo possano ingerire.
- Tenere le viti fuori della portata dei bambini, per evitare che le possano ingerire.
- Tenere le staffe per il montaggio a muro fuori della portata dei bambini, per evitare che le possano ingerire.

Precauzioni di sicurezza

È necessaria un'installazione professionale. L'installazione deve essere eseguita esclusivamente da un tecnico specializzato. PANASONIC NON ACCETTA ALCUNA RESPONSABILITÀ PER DANNI O LESIONI, ANCHE MORTALI, DERIVANTI DA UNA INSTALLAZIONE SBAGLIATA O DA UN UTILIZZO NON CORRETTO.

ATTENZIONE:

Per evitare incidenti, fissare saldamente l'apparato al muro attenendosi alle istruzioni di installazione.

Istruzioni per il montaggio a muro

Prima dell'installazione spegnere l'unità e scollegare il cavo di alimentazione dalla presa CA.

- 1 Rimuovere il supporto dall'unità.
 - Svitare le viti di fissaggio nella parte inferiore dell'unità.
 - Rimuovere delicatamente il supporto dall'unità come illustrato.
 - Conservare le viti rimosse in un luogo sicuro.

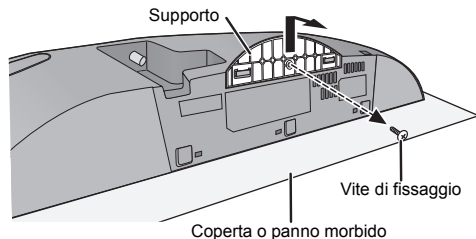

- 2 Fissare il supporto di sicurezza all'unità tramite l'apposita vite (in dotazione).
 - Coppia di serraggio delle viti: 50 N•cm a 70 N•cm.

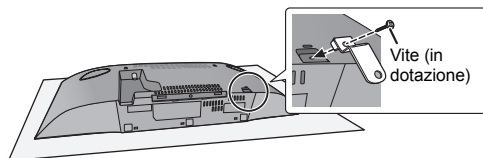

- 3 Installare il cordoncino anticaduta (non in dotazione) su questa unità.

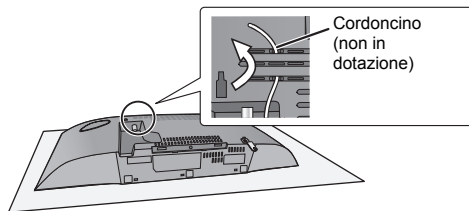

4 Misurare e segnare la posizione di entrambi i lati delle staffe per l'installazione a parete.

- Per la posizione delle viti aiutarsi con le figure seguenti.

Posizione in cui installare le staffe per il montaggio a muro

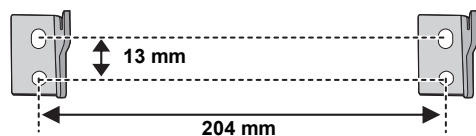

Spazio necessario

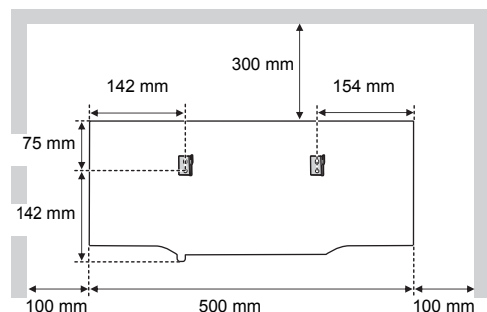

5 Installare la staffa su entrambi i lati del muro utilizzando le due viti (non in dotazione).

- Utilizzare una livella a bolla per assicurarsi che le viti siano allineate.

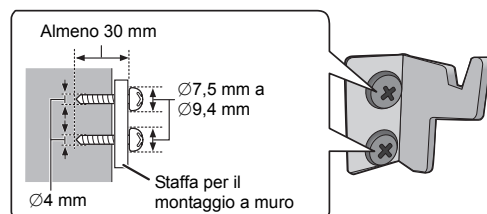

6 Agganciare saldamente con entrambe le mani l'unità alle staffe per il montaggio a muro.

- Collegare l'antenna e il cavo di alimentazione CA all'unità prima di agganciarla al muro. (→ 45)
- Dopo aver agganciato l'unità, togliere con cautela le mani per controllare che l'unità sia fissata saldamente sulle staffe per l'installazione a parete.

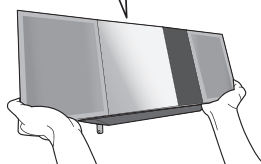
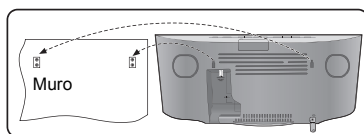

7 Avvitare la vite del supporto di sicurezza (non in dotazione) per fissare il supporto di sicurezza al muro.

- Prima di avvitare, fare riferimento al passo 5 per i requisiti necessari.

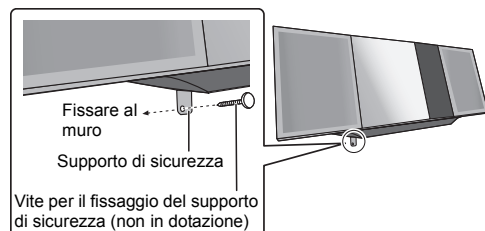

8 Installare il cordoncino anticaduta (non in dotazione) sulla parete.

- Accertarsi che il gioco del cordoncino sia minimo.

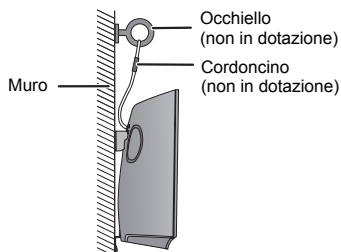

Specifiche

■ GENERALI

Consumo di corrente	26 W
Consumo di corrente in standby*1,2	Circa 0,2 W
(Quando "BLUETOOTH STANDBY" è "ON")*2	Circa 0,3 W
Alimentazione	AC 220 V a 240 V, 50 Hz

Dimensioni (L×A×P)

500 mm×205 mm×92 mm

Massa

Circa 2,5 kg

Temperatura di esercizio

0 °C a +40 °C

Umidità di esercizio

35 % a 80 % RH (senza condensa)

■ SEZIONE AMPLIFICATORE

Potenza in uscita

Potenza di uscita RMS in modalità Stereo

Canale anteriore (entrambi i canali pilotati)

20 W per canale (8 Ω), 1 kHz, 10 % THD

Potenza RMS totale in modalità Stereo

40 W

■ SEZIONE SINTONIZZATORE

Preselezione di memoria 30 stazioni FM

Modulazione di frequenza (FM)

Gamma di frequenza

87,50 MHz a 108,00 MHz (Intervallo di 50 kHz)

Terminali antenna

75 Ω (non bilanciato)

■ **SC-HC397** SEZIONE DAB

Memorie DAB 20 canali

Banda di frequenza (lunghezza d'onda)

Banda III da 5A a 13F

(174,928 MHz a 239,200 MHz)

Sensibilità *BER 4x10⁻⁴

Requisito minimo -98 dBm

Antenna DAB esterna

Terminale Connettore F (75 Ω)

■ SEZIONE DISCO

Dischi riproducibili (8 cm o 12 cm)

CD, CD-R/RW (CD-DA, MP3*)

Eccitazione

Lunghezza d'onda 790 nm (CD)

■ SEZIONE SISTEMA DIFFUSORI

Unità diffusori

Gamma completa

6,5 cm A cono×1 per canale

Radiatore passivo

8 cm×2 per canale

8 Ω

Impedenza

■ SEZIONE TERMINALI

Porta USB

DC OUT 5 V 1,5 A

Standard USB

USB 2.0 full speed

Formati di file supportati

MP3 (*.mp3)

File system per dispositivi USB

FAT12, FAT16, FAT32

AUX IN

Stereo, spinotto da 3,5 mm

■ SEZIONE Bluetooth®

Versione

Bluetooth® Ver.2.1+EDR

Classe

Classe 2

Profili supportati

A2DP, AVRCP

Frequenza operativa

Banda da 2,4 GHz FH-SS

Distanza operativa

10 m Senza ostacoli



- Le specifiche possono essere modificate senza preavviso.
- La massa e le dimensioni sono approssimate.
- La distorsione armonica totale viene misurata con un analizzatore digitale di spettro.

*1: "BLUETOOTH STANDBY" è "OFF".

*2: Non vi sono dispositivi collegati alla porta USB prima che venga attivata la modalità standby.

*3: MPEG-1 Layer 3, MPEG-2 Layer 3

Varotoimet turvallisuuden takaamiseksi

VAROITUS

Laite

- Tulipalo-, sähköisku- tai vahinkovaaran välttämiseksi,
 - Älä anna tämän laitteen altistua sateelle, kosteudelle, pisaroille tai roiskeille.
 - Älä laita laitteen päälle mitään nesteitä sisältäviä esineitä kuten maljakot.
 - Käytä ainoastaan suositeltuja varusteita.
 - Älä poista suojuksia.
 - Älä korjaa tätä laitetta itse. Anna huoltopalvelut tehtäväksi pätevälle henkilöstölle.
 - Älä anna metalliesineiden pudota laitteen sisälle.
 - Älä laita painavia esineitä laitteen päälle.

Verkkokaapeli

- Tulipalo-, sähköisku- tai vahinkovaaran välttämiseksi,
 - Varmista, että virtalähteen jännite vastaa laitteeseen merkittyä jännitettä.
 - Työnnä verkkovirtapistoke kunnollisesti pistorasiaan.
 - Älä vedä tai taivuta kaapelia tai aseta sen päälle painavia esineitä.
 - Älä käsittele pistoketta märillä käsillä.
 - Pidä kiinni verkkovirtapistokkeen rungosta, kun irrotat pistokkeen.
 - Älä käytä vahingoittunutta verkkovirtapistoketta tai pistorasiaa.
- Pistoketta käytetään virrankatkaisulaitteena. Asenna yksikkö siten, että pistoke voidaan irrottaa nopeasti pistorasiasta.

VAARA

Laite

- Tämä tuote käyttää laseria. Laitteen käyttäminen muulla kuin näissä käyttöohjeissa mainitulla tavalla saattaa altistaa käyttäjän vaaralliselle säteilylle.
- Älä laita avotulisia esineitä kuten kynttilöitä laitteen päälle.
- Laite saattaa kärsiä radiotaajuisista häiriöistä, jotka aiheutuvat matkapuhelimista käytön aikana. Jos kyseisiä häiriöitä tapahtuu, lisää matkapuhelimen ja tuotteen välistä etäisyyttä.
- Laite on tarkoitettu käytettäväksi leudoissa ilmastoissa.

Sijoitus

- Sijoita laite tasaiselle pinnalle.
- Tulipalo-, sähköisku- tai vahinkovaaran välttämiseksi,
 - Älä asenna tai sijoita tätä laitetta kirjahyllyyn, suljettuun kaappiin tai muuhun rajalliseen tilaan. Varmista laitteen riittävä tuuletus.
 - Älä tuki laitteen tuuletusaukkoja lehdillä, pöytäliinalla, verhoilla tai vastaavilla esineillä.
 - Älä anna tämän laitteen altistua suoralle auringonvalolle, korkeille lämpötiloille, runsaalle kosteudelle tai liialliselle tärinälle.

Paristo

- On olemassa räjähdysvaara, jos akkua ei vaihdeta oikein. Käytä ainoastaan valmistajan suosittelemaa tyyppiä.
- Paristojen väärä käsittely voi aiheuttaa elektrolyyttivuodon sekä tulipalon.
 - Poista paristo, jos et aio käyttää kaukosäädintä pitkään aikaa. Varastoi viileään, pimeään paikkaan.
 - Älä altista sitä kuumalle tai liekeille.
 - Älä jätä paristoa(paristoja) autoon suoraan auringonvaloon pitkäksi aikaa, kun auton ovet ja ikkunat ovat kiinni.
 - Älä pura osiin tai aiheuta oikosulkua.
 - Älä lataa uudelleen alkali- tai mangaaniparistoja.
 - Älä käytä paristoja, joiden suojaus on rikkoutunut.
- Kun hävität paristot, ota yhteyttä paikallisiin viranomaisiin tai jälleenmyyjään oikean hävitysmenetelmän selvittämiseksi.

Tuotteen tunniste sijaitsee laitteen alapuolella.

CE1177

Vakuutus vaatimustenmukaisuudesta (DoC)

"Panasonic Corporation" vakuuttaa, että tämä tuote on yhdenmukainen direktiiviin 1999/5/EC keskeisten vaatimusten sekä sen muiden merkityksellisten määräysten kanssa.

Asiakkaat voivat ladata alkuperäisen DoC:n kopion R&TTE-tuotteillemme DoC-palvelimelta:

<http://www.doc.panasonic.de>

Vaituutetun edustajan yhteystiedot: Panasonic Marketing Europe GmbH,
Panasonic Testing Centre, Winsbergring 11, 22525 Hamburg, Saksa

Sisällysluettelo

Varoimet turvallisuuden takaamiseksi	62
Varusteet.....	63
Ohjaimien pikaopas	64
Liitännät.....	65
Tietovälineen laittaminen	66
Bluetooth®-toimenpiteet	67
Tietovälineiden ohjaimet	69
SC-HC397 Kuuntelu - DAB/DAB+	70
FM-radion kuuntelu	72
Äänen säätäminen	73
Kello ja ajastin.....	73
Muita tietoja	74
Vianetsintä	75
Laitteen ja tietovälineen hoito	77
Tietoja toiminnosta Bluetooth®.....	78
Toistettavissa olevat tietovälineet.....	78
Käyttöoikeudet.....	78
Laitteen kiinnittäminen seinään (lisävaruste) ...	79
Tekniset tiedot.....	81

Varusteet

Tarkista toimitetut varusteet ennen tämän laitteen käyttöä.

- 1 Kaukosäädin**
(N2QAYB000944)
- 1 Kaukosäätimen paristo**
- 1 Verkkokaapeli**

- SC-HC397**
1 DAB-sisääntenni



- SC-HC395**
1 FM-sisääntenni



Seinäasennusvarusteet

- 1 Turvakannatin**
- 2 Seinäasennuspidikettä**

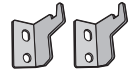
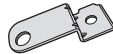

- 1 Ruuvi**



- Älä käytä verkkokaapelia muiden laitteiden kanssa.
- Näiden käyttöohjeiden tuotenumerot ovat marraskuun 2015 mukaisia. Niihin voi tulla muutoksia.

Tietoja kuvauksista näissä käyttöohjeissa

- Viitattavat sivut osoitetaan seuraavasti: "→ ○○".
- Ellei muuta mainita, toimenpiteet kuvataan kaukosäädintä käyttämällä.
- Nämä käyttöohjeet soveltuvat malleille SC-HC397 ja SC-HC395. Ellei muuta mainita, näiden käyttöohjeiden kuvat viittaavat malliin SC-HC397.

SC-HC397 : osoittaa ominaisuuksia, jotka soveltuvat ainoastaan malliin SC-HC397.

SC-HC395 : osoittaa ominaisuuksia, jotka soveltuvat ainoastaan malliin SC-HC395.

Vanhojen laitteiden ja akkujen hävittäminen Ainoastaan Euroopan yhteisölle ja maille kierrätysjärjestelmien kanssa



Nämä tuotteessa, pakkauksessa ja/tai sen mukana toimitettavissa asiakirjoissa olevat tunnukset tarkoittavat sitä, että käytettyjä sähkö- ja elektroniikkalaitteita sekä akkuja/paristoja ei saa laittaa tavallisen kotitalousjätteen sekaan.

Vanhojen tuotteiden ja akkujen/paristojen kunnollista käsittelyä, uudelleenkäyttöä ja kierrätystä varten ole hyvä ja toimita nämä tuotteet asianmukaiseen keräyspisteeseen kansallisen lainsäädännön mukaisesti.

Niiden moitteeton hävittäminen auttaa säästämään arvokkaita resursseja ja se ehkäisee ihmisten terveyden sekä ympäristöön vaikuttavia haittavaikutuksia.

Jos haluat lisätietoja keräämisestä ja kierrätyksestä, ota yhteyttä paikallisiin viranomaisiin.

Tämän romun virheellinen hävittäminen voi johtaa rangaistustuomioon kansallisen lainsäädännön mukaisesti.

Huomautus akun/pariston tunnusta varten (alla oleva tunnus):

Tätä tunnusta saatetaan käyttää yhdessä kemiallisen tunnuksen kanssa. Tässä tapauksessa se täyttää direktiivin asettamat vaatimukset kyseessä olevalle kemialliselle aineelle.



Ohjaimien pikaopas

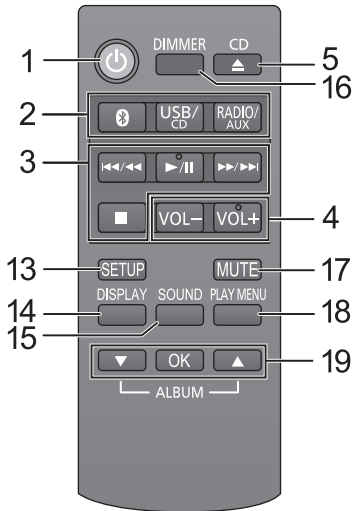
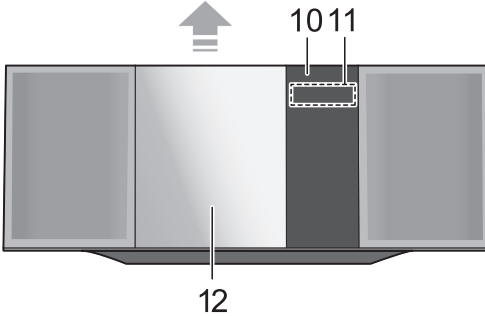
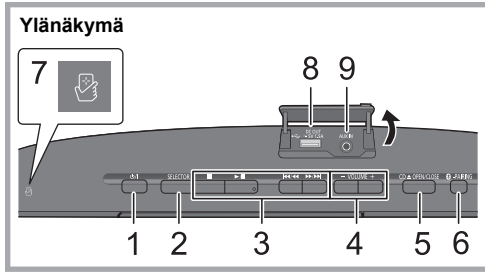

1 Valmiustila/päällä -kytkin (⏻/⏻)

Paina siirtyäksesi laitteen päällä tilasta valmiustilaan tai päinvastoin.

Valmiustilassa laite kuluttaa edelleen hieman energiaa.

2 Valitse äänilähde

Tässä laitteessa:

“CD” → “BLUETOOTH” → “USB”
 ↑ “AUX” ← “FM” ← (“DAB+”)*

Kaukosäätimessä:

[⏻]: “BLUETOOTH”
 [USB/CD]: “CD” ↔ “USB”
 [RADIO/AUX]: (“DAB+”)* → “FM”
 ↑ “AUX” ←

3 Perustoiston ohjauspainikkeet

4 Säädä äänenvoimakkuus (0 (min) sitä 50 (max))

5 Avaa tai sulje liukuluukku

6 Bluetooth®-parituspainike

- Paina valitaksesi “BLUETOOTH” äänilähteeksi.
- Paina ja pidä painettuna siirtyäksesi paritustilaan (→ 67) tai irrota Bluetooth®-laite (→ 68).

7 NFC kosketusalue (→ 67)

8 Portti USB-laitteille / DC OUT -liitäntä (→ 66)

9 AUX IN jakki (→ 65)

10 Kaukosäätimen signaalianturi

Etäisyys: Suoraan edestä noin 7 m

Kulma: Noin 30° vasemmalle ja oikealle

11 Näyttö

12 Liukuluukku

13 Siirry asetusvalikkoon

14 Muuta näytettäviä tietoja

15 Siirry äänivalikkoon

16 Himmenna näyttöpaneeli

Paina uudelleen peruuttaaksesi.

17 Mykistä ääni

Paina uudelleen peruuttaaksesi. “MUTE” peruuetaan myös, kun äänenvoimakkuutta säädetään tai laite sammutetaan.

18 Siirry toistovalikkoon

19 Valinta/OK

* Saatavilla ainoastaan mallille **SC-HC397**

■ Kaukosäätimen käyttö

Laita akku siten, että liittimet (+ ja -) täsmäävät kaukosäätimen liittimien kanssa.

Suuntaa se tämän laitteen kaukosäätimen signaalianturia kohti.

- Häiriöiden välttämiseksi älä laita mitään esineitä signaalianturin eteen.

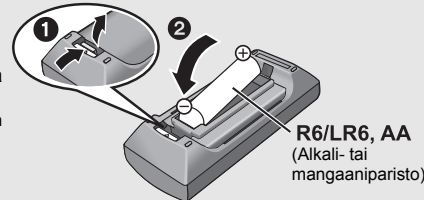

Liitännät

1 Liitä antenni.

SC-HC397

Tämä laite voi vastaanottaa DAB/DAB+- ja FM-asemia DAB-antennilla.

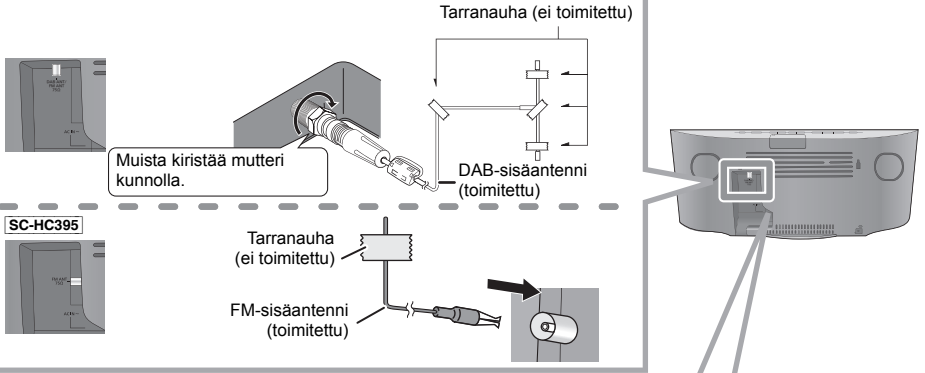

2 Liitä verkkokaapeli sitten, kun kaikki muut liitännät on suoritettu.

Laite kuluttaa hieman energiaa (→ 81) myös pois päältä kytkettynä.

- Virran säästämiseksi, jos et aio käyttää tätä laitetta pitkään aikaan, irrota se verkkopistorasiasta.

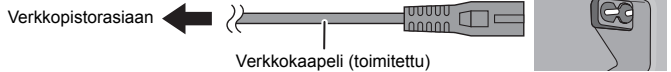

- Nämä kaiuttimet eivät ole magneettisuojattuja. Älä laita niitä lähelle televisiota, tietokonetta tai muita magneettisia laitteita.
- Teippaa antenni seinään tai pylvääseen asentoon, jossa havaitaan vähiten häiriöitä.
- **SC-HC397** Jos radiovastaanotto on heikkoa, käytä DAB-ulkoantennia (ei toimitettu).
- **SC-HC395** Jos radiovastaanotto on heikkoa, käytä FM-ulkoantennia kulmaliittimellä (ei toimitettu).

Yhdistä ulkoinen musiikkilaitte

- 1 Yhdistä ulkoinen musiikkilaitte audiojohdolla (ei toimitettu).

- Pistoketyyppi: Ø3,5 mm stereo

- 2 Paina [RADIO/AUX] toistuvasti valitaksesi "AUX" ja aloita toisto liitetyssä laitteessa.

Ulkosen laitteen äänen tulotason valitseminen

- 1 Oltaessa AUX-tilassa paina kohtaa [SOUND] toistuvasti valitaksesi "INPUT LEVEL".
- 2 Paina [▲, ▼] valitaksesi "NORMAL" tai "HIGH" ja paina sitten [OK].
 - Tehdasasetus on "NORMAL".

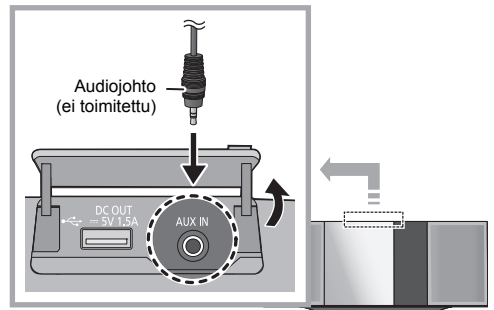

- Äänen vääristymän parantamiseksi valittaessa "HIGH", valitse "NORMAL".
- Kytke taajuuskorjain pois päältä tai säädä ulkoisen laitteen äänenvoimakkuus alhaiseksi, jotta alennetaan tulosignaalia. Tulosignaalin voimakas taso vääristää ääntä.
- Jos haluat lisätietoja, katso laitteen käyttöohjeita.

Tietovälineen laittaminen

■ USB-laitteen yhdistäminen

- Työnnä USB-laite suoraan. Älä käytä USB-jatkokaapelia.
- Irrota USB-laite, jota et käytä enää.
- Ennen USB-laitteen poistamista valitse jokin muu lähde kuin "USB".

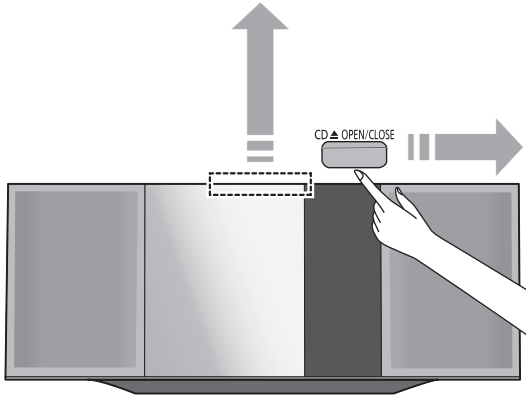
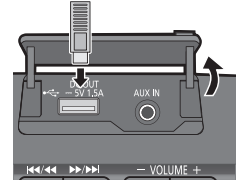

■ CD:n laittaminen

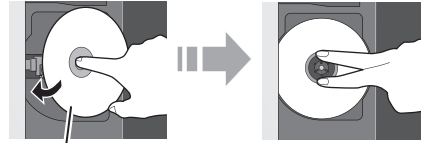

Etikettipuoli

- Varmista, että kallistat levyä, jotta ei kosketeta liukuluukkuja.
- Älä avaa liukuovea manuaalisesti.

■ Laitteen lataaminen

Lataaminen alkaa, kun laite (nimellisarvo: 5 V/1,5 A) yhdistetään DC OUT -liittimeen tässä laitteessa.

1 Kytke laite päälle.

2 Yhdistä laite.

↳ Vahvista yhdistetyn laitteen näytöltä ym. varmistaaksesi, että lataus on alkanut.

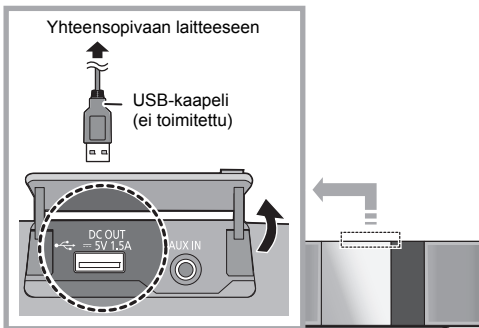

- Tarvitaan laitteen kanssa yhteensopiva johto. Käytä johtoa, joka on toimitettu laitteen mukana.
- Vaikka liität tämän laitteen DC OUT -liittännän kanssa yhteensopivan johdon avulla, laitetta ei mahdollisesti voida ladata. Kyseisessä tapauksessa käytä laitteen mukana toimitettua lataajaa.
- Laitteestasi riippuen ei voida käyttää muita latureita. Tarkista laitteen käyttöohjeet ennen käyttöä.
- Älä liitä tähän laitteeseen laitetta, jonka nimellisarvo on korkeampi kuin 5 V/1,5 A.
- Tarkistaaksesi on lataus suoritettu loppuun katso ruutua liitettyssä laitteessa, ym.
- Kun se on täyteen ladattu, poista USB-kaapeli DC OUT-liittimestä.
- Lataamisen jatkamiseksi valmistilassa varmista, että laitteen lataaminen on aloitettu ennen sen kytkemistä valmistilaan.
 - Kun ladataan tyhjentyntä laitetta, älä kytke laitetta valmistilaan ennen kuin laite palautuu käyttövalmistilaan.



- Varmista, ettei laite putoa, kun laitetaan tai poistetaan tietoväline.
- Kun tätä laitetta liikutetaan, muista poistaa kaikki tietovälineet ja kytkeä tämä laite valmistilaan.

Bluetooth®-toimenpiteet

Voit kuunnella langattomasti Bluetooth®-audiolaitteen ääntä tästä laitteesta.

- Katso Bluetooth®-laitteen käyttöohjeista tarkempia tietoja.
- Jos aiot käyttää NFC (Near Field Communication)-yhteensopivaa Bluetooth® laitetta, siirry kohtaan "One-Touch-yhteys (Yhdistäminen toiminnolla NFC)".

Yhdistäminen Bluetooth®-valikolla

Valmistelu

- Kytke Bluetooth®-ominaisuus päälle laitteessa ja sijoita laite tämän yksikön lähelle.

Paritus Bluetooth®-laitteiden kanssa

- 1 Paina [] valitaksesi "BLUETOOTH".
↳ Jos näytöllä osoitetaan "PAIRING", siirry vaiheeseen 4.

Paritustilaan siirtymiseksi*

- 2 Paina [PLAY MENU] valitaksesi "PAIRING".
- 3 Paina [], [] valitaksesi "OK? YES" ja paina sitten [OK].

Laitteen kanssa parittamiseksi

- 4 Valitse "SC-HC397" tai "SC-HC395" Bluetooth®-laitteen Bluetooth®-valikosta.
↳ MAC-osoite (esim. 6C:5A:B5:B3:1D:0F) voidaan näyttää ennen kuin näytetään "SC-HC397" tai "SC-HC395".
↳ Yhdistetyn laitteen nimi osoitetaan näytöllä muutaman sekunnin ajan.
- 5 Käynnistä toisto Bluetooth®-laitteessa.

* Voit myös siirtyä paritustilaan painamalla jatkuvasti kohtaa []-PAIRING] laitteessa.

Paritetun Bluetooth®-laitteen yhdistäminen

- 1 Paina [] valitaksesi "BLUETOOTH".
↳ "READY" osoitetaan näytöllä.
- 2 Valitse "SC-HC397" tai "SC-HC395" Bluetooth®-laitteen Bluetooth®-valikosta.
↳ Yhdistetyn laitteen nimi osoitetaan näytöllä muutaman sekunnin ajan.
- 3 Käynnistä toisto Bluetooth®-laitteessa.



- Jos pyydetään tunnuslukua, syötä "0000".
- Voit rekisteröidä jopa 8 laitetta tämän laitteen kanssa. Jos paritetaan 9. laite, korvataan pisimpään käyttämättömänä ollut laite.
- Tämä laite voidaan liittää ainoastaan yhteen laitteeseen kerrallaan.
- Kun valitaan kohta "BLUETOOTH" lähteeksi, tämä laite yrittää ja yhdistää automaattisesti viimeksi yhdistettyyn Bluetooth®-laitteeseen. ("LINKING" osoitetaan näytöllä tämän prosessin aikana.) Jos yhteysyritys epäonnistuu, yritä muodostaa yhteys uudelleen.

One-Touch-yhteys (Yhdistäminen toiminnolla NFC)

Ainoastaan NFC-yhteensopiville Bluetooth®-laitteille (Android™-laitteet)

Yksinkertaisesti koskettamalla NFC (Near Field Communication)-yhteensopivaa Bluetooth®-laitetta tässä laitteessa, voit suorittaa loppuun kaikki valmistelut Bluetooth®-laitteen rekisteröinnistä yhteyden luomiseen.

Valmistelu

- Kytke päälle laitteen NFC-ominaisuus.
- Android-laiteversio, joka on vanhempi kuin 4.1, vaatii asennettavaksi sovelluksen "Panasonic Music Streaming" (Ilmainen).
 - 1 Syötä "Panasonic Music Streaming" hakuruutuun Google Play™ -palvelussa haun suorittamiseksi ja valitse sitten "Panasonic Music Streaming".
 - 2 Käynnistä sovellus "Panasonic Music Streaming" laitteessa.
 - Noudata laitteen näytöllä näkyviä ohjeita.
 - Käytä aina sovelluksen viimeisintä versiota.

- 1 Paina [] valitaksesi "BLUETOOTH".
- 2 Kosketa ja pidätä laitetta tämän laitteen NFC-kosketusalueella []. (→ 64)

Älä liikuta Bluetooth®-laitetta ennen kuin se antaa äänimerkin, näyttää viestin tai reagoi jollain tavalla. Kun Bluetooth®-laite on reagoinut, siirrä kyseinen laite kauemmaksi tästä laitteesta.

- Kun Bluetooth®-laitteen rekisteröinti ja yhteys on valmis, yhdistetyn laitteen nimi osoitetaan näytöllä muutaman sekunnin ajan.
 - NFC-kosketusalueen sijainti vaihtelee laitteen mukaan. Kun yhteyttä ei voida luoda, vaikka Bluetooth®-laite on koskettanut tämän laitteen NFC-kosketusaluetta, muuta kyseisen laitteen asentoa. Tilanne voi parantua myös, jos lataat erityisen sovelluksen "Panasonic Music Streaming" ja käynnistät sen.
- 3 Käynnistä toisto Bluetooth®-laitteessa.



- Jos kosketat muulla laiteella tätä laitetta, voit päivittää Bluetooth®-yhteyden. Aiemmin yhdistetty laite kytkeään irti automaattisesti.
- Kun yhteys on luotu, toisto käynnistyy mahdollisesti automaattisesti käytettävän laitteen tyypistä riippuen.
- One-Touch-yhteys ei mahdollisesti toimi kunnolla käytettävän laitteen tyypistä riippuen.

Tietovälineiden ohjaimet

Seuraavat merkit osoittavat, että ominaisuus on käytettävissä.

CD: Audio-CD muodossa CD-DA ja CD, joka sisältää MP3-tiedostoja (→ 78)

USB: USB-laitteet, jotka sisältävät MP3-tiedostoja (→ 78)

Bluetooth: Yhdistetty Bluetooth®-laite

Valmistelu

- Kytke laite päälle.
- Laita tietoväline tai yhdistä Bluetooth®-laite.
- Paina [USB/CD] tai [] äänilähteen valitsemiseksi.

Perusohjaimet

[CD], [USB], [Bluetooth]

Toista	Paina [▶/II].
Pysäytä	Paina [■]. <ul style="list-style-type: none">• [USB]: Asento tallennetaan muistiin ja näytetään "RESUME".• [USB]: Paina [■] kaksi kertaa toiston pysäyttämiseksi kokonaan.
Tauota	Paina [▶/II]. Paina uudelleen aloittaaksesi toisto uudelleen.
Ohitus	Paina [◀◀/◀◀] tai [▶▶/▶▶] raidan ohittamiseksi. [CD], [USB] Paina [▲] tai [▼] ohittaaksesi MP3-albumi.
Hae	Toiston tai taukotilan aikana, paina ja pidä painettuna [◀◀/◀◀] tai [▶▶/▶▶].

Tietojen näyttäminen

Paina [DISPLAY] toistuvasti.



- Käyttääksesi tämän laitteen kaukosäädintä Bluetooth®-laitteen kanssa, Bluetooth®-laitteen on tuettava toimintoa AVRCP (Audio Video Remote Control Profile). Laitteen tilasta riippuen jotkut ohjaimet eivät mahdollisesti toimi.
- Näytettävien merkkien enimmäismäärä:
 - [CD], [USB]: Noin 32
 - [Bluetooth]: Noin 16
- Tämä laite tukee versioiden 1.0, 1.1 ja 2.3 ID3-tunnisteita. Tekstietietoja, joita ei tueta, ei näytetä tai ne näytetään eri tavalla.
- [Bluetooth]: Kun nautitaan videosisällöistä tämän toiminnon avulla, videon ja äänen lähetystä ei ehkä onnistuta tahdistamaan. Kyseisessä tapauksessa valitse "MODE 1" kohdassa "LINK MODE" -asetus (→ 68, "Bluetooth®-lähetyksen tila").

- Albumin ja raidan osoitin MP3-tiedostoille.



"A ___": MP3-albumin numero.

"T ___": MP3-raidan numero.

- " _ " tarkoittaa albumin tai raidan numeroa.

"■": Tätä osoitinta käytetään myös viitattaessa albumiin.

"▶": Tätä osoitinta käytetään myös viitattaessa raitaan.

Toistotilat ([CD], [USB])

Valitse toistotila.

- 1 Paina [PLAY MENU] valitaksesi "PLAYMODE" tai "REPEAT".
- 2 Paina [▲, ▼] valitaksesi asetus ja paina sitten [OK].

PLAYMODE

OFF PLAYMODE	Peruuttaa toistotila-asetuksen.
1-TRACK	Toistaa ainoastaan valitun raidan. <ul style="list-style-type: none">• "1", "▶" tulee näkyviin. (Ohita haluttuun raitaan.)
1-ALBUM	Toistaa ainoastaan valitun MP3-albumin. <ul style="list-style-type: none">• "1", "■" tulee näkyviin.
RANDOM	Toistaa sisällöt satunnaisesti. <ul style="list-style-type: none">• "RND" tulee näkyviin.
1-ALBUM RANDOM	Toistaa valitun MP3-albumin raidat satunnaisesti. <ul style="list-style-type: none">• Paina [▲] tai [▼] MP3-albumin valitsemiseksi.• "1", "■", "RND" tulee näkyviin.

REPEAT

ON REPEAT	Kytkee päälle jatkuvan toiston. <ul style="list-style-type: none">• "↺" tulee näkyviin.
OFF REPEAT	Kytkee pois päältä jatkuvan toiston.



- Satunnaistoiston aikana et voi ohittaa edelliseen raitaan.
- Tila peruutetaan, kun avaat luukuluukun tai poistat USB-laitteen.

Kuuntelu - DAB/DAB+

Valmistelu

- Varmista, että DAB-antenni on liitetty. (→ 65)
- Kytke laite päälle.

Asemien tallentaminen

DAB/DAB+-lähetyksen kuuntelemiseksi käytettävissä olevat asemat tulee tallentaa tähän yksikköön.

- Tämä yksikkö käynnistää automaattisesti toiminnon "DAB AUTO SCAN" ja tallentaa muistiin asemat, jotka ovat käytettävissä alueellasi, jos muisti on tyhjä.

Paina [RADIO/AUX] toistuvasti valitaksesi "DAB+".



- "SCAN FAILED" näytetään, kun automaattinen skannaus epäonnistuu. Paikanna asento, jossa vastaanotto on paras mahdollinen kohdalla (→ 71, "Tarkistaaksesi tai parantaaksesi signaalin vastaanoton laatua") ja skannaa uudelleen DAB/DAB+-asemat.

DAB/DAB+-asemien uudelleenskannaamiseksi

Kun lisätään uusia asemia tai kun antenni on siirretty, suorita automaattinen skannaus uudelleen.

- 1 Paina [PLAY MENU] valitaksesi "AUTOSCAN" ja paina sitten [OK].
- 2 Samalla kun "START ?" vilkkuu, paina [OK].



- Kun muisti päivitetään automaattisella skannauksella, esiasetetut asemat poistetaan. Esiaseta ne uudelleen (→ oikealle).

Tallennettujen asemien kuuntelu

Valmistelu*

- ① Paina [RADIO/AUX] toistuvasti valitaksesi "DAB+".
- ② Paina [PLAY MENU] toistuvasti valitaksesi "TUNEMODE".
- ③ Paina [▲, ▼] valitaksesi "STATION" ja paina sitten [OK].

- 1 Paina [RADIO/AUX] toistuvasti valitaksesi "DAB+".
- 2 Paina [◀◀/▶▶] tai [▶▶/▶▶] valitaksesi asema.

DAB/DAB+-asemien esiasetus

Voit esiasettaa jopa 20 DAB/DAB+-asemaa.

Valmistelu

Paina [RADIO/AUX] toistuvasti valitaksesi "DAB+".

- 1 Kuunneltaessa DAB/DAB+-lähetystä Paina [OK].
- 2 Paina [▲, ▼] valitaksesi halutun esiasetetun kanavan numero ja paina sitten [OK].



- Et voi esiasettaa asemia, kun asema ei ole lähettämässä tai kun on valittu toissijainen palvelu.
- Kanavaa käytävä asema poistetaan, jos esiasetetaan uusi asema kyseiselle kanavalle.

Esiasetetujen DAB/DAB+-asemien kuuntelu

Valmistelu*

- ① Paina [RADIO/AUX] toistuvasti valitaksesi "DAB+".
- ② Paina [PLAY MENU] toistuvasti valitaksesi "TUNEMODE".
- ③ Paina [▲, ▼] valitaksesi "PRESET" ja paina sitten [OK].

- 1 Paina [RADIO/AUX] toistuvasti valitaksesi "DAB+".
- 2 Paina [◀◀/▶▶] tai [▶▶/▶▶] valitaksesi asema.



- Valitaksesi esiasetuksella varmista, että asemat on jo esiasetettu manuaalisesti.
- Lisätäkseen uusia esiasetettuja asemia, valitse asema käyttäen menetelmää, joka mainitaan kohdassa "Tallennettujen asemien kuuntelu" (→ vasemmalle).

Toissijaisten palvelujen kuuntelu

Jotkut DAB/DAB+-asemat tarjoavat sekä toissijaisia että ensisijaisia palveluja. Jos kuunneltava asema tarjoaa toissijaisia palveluja, näytetään "▼".

- 1 Kohta "▼" näytettynä. Paina [PLAY MENU] toistuvasti valitaksesi "DAB SECONDARY".
- 2 Paina [▲, ▼] valitaksesi toissijainen palvelu ja paina [OK].



- Asetus siirtyy takaisin ensisijaiseen palveluun, kun muutokset on tehty (esim. asema on vaihdettu).

* "TUNEMODE"-asetus tallennetaan, kunnes se muutetaan.

Näyttö

Paina [DISPLAY] vaihtaaksesi näyttön.

Tiedot vierivät näytön läpi.

Joka kerta kun painat painiketta:

Dynaaminen selite:	Tietoja lähetyksestä
PTY-näyttö:	Ohjelman tyyppi
Ensemble-selite:	Yhteislähetteen nimi
Taajuuden näyttö:	Näytetään taajuuslohko ja taajuus.
Aikanäyttö:	Tämänhetkinen aika

Automaattinen kellon säätö

Jos DAB/DAB+-lähetyksessä sisältyy aikatiedot, tämän yksikön kello päivitetään automaattisesti.

- 1 Paina [PLAY MENU] toistuvasti valitaksesi "AUTO CLOCK ADJ".
- 2 Paina [▲, ▼] valitaksesi "ON ADJUST" ja paina sitten [OK].



- Valitse "OFF ADJUST" kytkeäksesi automaattisen kellon säädön pois päältä.

Tarkistaaksesi tai parantaaksesi signaalin vastaanoton laatua

Tarkistaaksesi signaalin vastaanoton laatua tulee olla vähintään 1 taajuuslohko onnistuneesti tallennettu.

- Jos näytetään "SCAN FAILED" kohdan "DAB+" valinnan tai automaattisen skannauksen jälkeen, siirry kohtaan "1 taajuuslohkon manuaalinen viritys". (→ alas)
- Jos asemat on jo tallennettu tähän yksikköön, siirry kohtaan "DAB/DAB+-signaalin vastaanoton laadun tarkastus". (→ oikealle)

1 taajuuslohkon manuaalinen viritys

Käytä tätä toimintoa skannataksesi 1 taajuuslohko DAB-antennin asennon säätämisen jälkeen.

Valmistelu

Kirjoita ylös taajuuslohko, joka voidaan vastaanottaa alueellasi (esim. 12B 225,648 MHz).

- 1 Samalla kun näytetään "SCAN FAILED". Säädä DAB-antennin asento.
- 2 Paina [PLAY MENU] toistuvasti valitaksesi "MANUAL SCAN".
- 3 Paina [▲, ▼] valitaksesi taajuuslohko, joka on vastaanotettavissa alueellasi ja paina sitten [OK].



- Jos lähetyksasemat tallennetaan, siirry kohtaan "DAB/DAB+-asemien uudelleenskannaamiseksi" asemien tallentamiseksi muille taajuuslohkoille. (→ 70)
- Jos näytetään edelleen "SCAN FAILED", toista vaiheet 1 - 3, kunnes asema tallennetaan. Jos tilanne ei parane, yritä käyttää DAB-ulkoantennia tai ota yhteyttä jälleenmyyjään.

DAB/DAB+-signaalin vastaanoton laadun tarkastus

- 1 Samalla kun kuunnellaan DAB/DAB+-lähetyksiä: Paina [PLAY MENU] toistuvasti valitaksesi "SIGNAL QUALITY" ja paina sitten [OK].
 - Näytetään tämänhetkinen taajuuslohko ja sitten osoitetaan vastaanoton laatu.Vastaanoton laatu
0 (heikko) – 8 (erinomainen)



- 2 Jos signaalin vastaanoton laatu on heikko, siirrä antenni asentoon, jossa vastaanoton laatu paranee.
- 3 Jatkaaksesi muiden taajuuslohkojen laadun tarkastamiseksi: Paina [▲, ▼] uudelleen ja valitse haluttu taajuus.
- 4 Paina [OK] poistuaksesi.



- Jos antennia on säädetty, suorita automaattinen skannaus ja päivitä asemamuisti. (→ 70)

FM-radion kuuntelu

Voit esiasettaa jopa 30 kanavaa.

Valmistelu

- Varmista, että antenni on liitetty. (→ 65)
- Kytke laite päälle.
- Paina kohtaa [RADIO/AUX] toistuvasti valitaksesi "FM".



- Aiemmin varastoitu asema ylikirjoitetaan, kun varastoidaan toinen asema samalle esiasetetulle kanavalle.

Asemien automaattinen esiasetus

- 1 Paina [PLAY MENU] valitaksesi "A.PRESET".
- 2 Paina [▲, ▼] valitaksesi "LOWEST" tai "CURRENT" ja paina sitten [OK].

LOWEST:

Automaattisen esiasetuksen aloittamiseksi alimmasta taajuudesta (FM 87.50).

CURRENT:

Automaattisen esiasetuksen aloittamiseksi tämänhetkisestä taajuudesta.*

↳ Viritin aloittaa kaikkien vastaanotettavissa olevien asemien esiasetuksen kanaviin nousevassa järjestyksessä.

* Taajuuden muuttamiseksi katso "Manuaaliviritys ja esiasetus".

Esiasetetun kanavan kuuntelu

- 1 Paina [PLAY MENU] toistuvasti valitaksesi "TUNEMODE".
- 2 Paina [▲, ▼] valitaksesi "PRESET" ja paina sitten [OK].
- 3 Paina [◀◀/◀◀] tai [▶▶/▶▶] valitaksesi kanava.

Manuaaliviritys ja esiasetus

Valitse radiolähetys.

- 1 Paina [PLAY MENU] toistuvasti valitaksesi "TUNEMODE".
- 2 Paina [▲, ▼] valitaksesi "MANUAL" ja paina sitten [OK].
- 3 Paina [◀◀/◀◀] tai [▶▶/▶▶] virittäaksesi halutulle asemalle.
 - Automaattivirityksen käynnistämiseksi paina jatkuvasti [◀◀/◀◀] tai [▶▶/▶▶], kunnes taajuus alkaa vieriä. Viritys lakkaa, kun löydetään asema.

Kanavan esiasettamiseksi

- 4 Samalla kun kuunnellaan radiolähetystä, paina [OK].
- 5 Paina [▲, ▼] valitaksesi kanava ja paina sitten [OK].

FM-äänenlaadun parantamiseksi

- 1 Samalla kun vastaanotat FM-lähetystä, paina [PLAY MENU] toistuvasti valitaksesi "FM MODE".
- 2 Paina [▲, ▼] valitaksesi "MONO" ja paina sitten [OK].

- Tämä asetus voidaan esiasettaa ja tallentaa muistiin. Sen tekemiseksi jatka vaiheeseen 4 kohdassa "Manuaaliviritys ja esiasetus".



- Valitse "STEREO" vaiheessa 2 palataksesi stereolähetykseen.
- "MONO" peruutetaan, jos taajuus vaihdetaan.

Tämänhetkisen FM-signaalin tilan näyttämiseksi

Samalla kun vastaanotat FM-signaalia, paina [PLAY MENU] toistuvasti näyttääksesi kohdan "FM STATUS" ja paina sitten [OK].

"FM ST": FM-signaali viritetään stereo-muodossa.

"FM": Ei käytettävissä viritettyä signaalia tai FM-signaali on monauraalinen.

"FM MONO": "MONO" valitaan vaiheessa 2 kohdassa "FM-äänenlaadun parantamiseksi" (→ ylos).

RDS-tekstietojen näyttämiseksi

Paina [DISPLAY] näyttääksesi tekstitiedot.

- Joka kerta kun painat painiketta:

"PS": Ohjelmopalvelu

"PTY": Ohjelman tyyppi

"FREQ": Taajuuden näyttö



- "STEREO" näytetään, kun tämä laite viritetty stereolähetykseen.
- Laite voi näyttää tekstitietoja, jotka lähetetään radiotietojärjestelmällä (RDS), joka on käytettävissä tietyillä alueilla. (RDS näytöt eivät mahdollisesti ole käytettävissä, jos vastaanotto on huono.)

Äänen säätäminen

Seuraavat äänitehosteet voidaan lisätä äänilähtöön.

- 1 Paina [SOUND] toistuvasti valitaksesi tehosteen.
- 2 Paina [▲, ▼] valitaksesi asetus ja paina sitten [OK].

“MY SOUND” (Mukautettu ääni)	“SOUND 1”, “SOUND 2” tai “SOUND 3”. (→ alas, “Ääniasetusten tallentaminen”)
“PRESET EQ” (Esiasetettu taajuuskorjain)	“HEAVY” (kova), “SOFT” (pehmeä), “CLEAR” (kirkas), “VOCAL” (puhe) tai “FLAT” (tasainen/pois päältä). • Tehdasasetus on “HEAVY”.
“BASS” (Basso) tai “TREBLE” (diskantti)	Säädä taso (-4 sitä +4).
“D.BASS” (Dynaaminen basso)	“ON D.BASS” tai “OFF D.BASS”. • Tehdasasetus on “ON D.BASS”.
“SURROUND” (Tilääni)	“ON SURROUND” tai “OFF SURROUND”. • Tehdasasetus on “OFF SURROUND”.

- Voit havaita heikkenemistä äänen laadussa, kun käytetään kyseisiä tehosteita joidenkin lähteiden kanssa. Jos näin tapahtuu, kytkä äänitehosteet pois päältä.
- Kun valitaan “AUX” lähteeksi, voit valita kohdan “INPUT LEVEL” säätääksesi äänen tulotasoa ulkoisessa laitteessa. (→ 65)

Ääniasetusten tallentaminen

Voit tallentaa haluamasi ääniasetukset kohtaan “SOUND 1”, “SOUND 2” tai “SOUND 3” nimellä “MY SOUND”.

- 1 Säädä halutut äänitehosteet. (→ ylös)
- 2 Paina [SETUP] valitaksesi “SAVE MY SOUND”.
- 3 Paina [▲, ▼] valitaksesi asetuksen numero ja paina sitten [OK].
 - “SAVED” tulee näkyviin.
 - Aiemmin tallennetut ääniasetukset korvataan, kun tallennat uudet asetukset samalle asetusnumerolle.

Tallennettujen ääniasetusten kutsuminen

- 1 Paina [SOUND] valitaksesi “MY SOUND”.
- 2 Paina [▲, ▼] valitaksesi halutun ääniasetuksen numero ja paina sitten [OK].

Kello ja ajastin

Kellon asetus

Tämä on 24-tuntinen kello.

- 1 Paina kohtaa [SETUP] toistuvasti valitaksesi “CLOCK”.
- 2 Paina [▲, ▼] valitaksesi ajan ja paina sitten [OK].



- Näyttääksesi kellon paina [SETUP] toistuvasti valitaksesi “CLOCK” ja paina sitten [OK] kerran. Aikaa näytetään 10 sekuntia. (Valmiustilan aikana paina [DISPLAY] kerran.)
- Kello resetoitetaan sähkökatkoksen yhteydessä tai kun verkkokaapeli irrotetaan.
- Resetoi kello säännöllisiin väliajoihin, jotta säilytetään tarkka aika.

Toiston ajastin

Voit asettaa ajastimen siten, että tämä laite kytkeytyy päälle tiettyyn aikaan joka päivä.

Valmistelu

Aseta kello.

- 1 Paina [SETUP] toistuvasti valitaksesi “TIMER ADJ”.
- 2 Paina [▲, ▼] asettaaksesi käynnistysajan (“ON TIME”) ja paina sitten [OK].
- 3 Paina [▲, ▼] asettaaksesi lopetusajan (“OFF TIME”) ja paina sitten [OK].
- 4 Paina [▲, ▼] valitaksesi musiikkilähde* ja paina sitten [OK].

Ajastimen päälle kytkeminen

- 1 Valmistele valittu musiikkilähde ja aseta haluttu äänenvoimakkuus.
- 2 Paina [SETUP] toistuvasti valitaksesi “TIMER SET”.
- 3 Paina [▲, ▼] valitaksesi “SET” ja paina sitten [OK].
 - “⊙” tulee näkyviin.
 - Ajastimen kytkemiseksi pois päältä valitse “OFF”.
- 4 Paina [⏻] kytkääksesi laite valmiustilaan.



- Näyttääksesi ajastimen asetukset paina [SETUP] toistuvasti valitaksesi “TIMER ADJ” ja paina sitten [OK] kerran. Musiikin lähde ja äänenvoimakkuus näytetään myös, jos ajastin kytketään päälle.
- Valmiustilan aikana jos ajastin kytketään päälle, paina [DISPLAY] kaksi kertaa näyttääksesi asetukset.
- Tätä laitetta voidaan käyttää normaalisti sen jälkeen, kun ajastin on asetettu, tulee muistaa kuitenkin:
 - Kytke laite valmiustilaan ennen ajastimen käynnistysaikaa.
 - Vaikka muutetaan äänilähdettä tai äänenvoimakkuutta, ajastin käyttää silti ajastimen päälle kytkentähetkellä asetettua äänilähdettä ja äänenvoimakkuutta.

* “CD”, “USB”, “DAB+” (**SC-HC397**), “FM” ja “AUX” voidaan asettaa musiikin lähteeksi.

Laitteen ja kaukosäätimen koodin muuttaminen

Kun muu Panasonic laite vastaa toimitettuun kaukosäätimeen, muuta kaukosäätimen koodi.

- 1 Paina [USB/CD] valitaksesi "CD".
- 2 Samalla kun painetaan ja pidetään painettuna kohtaa [SELECTOR] laitteessa, paina ja pidä painettuna kohtaa [USB/CD] kaukosäätimessä, kunnes laitteen näytöllä näkyy "REMOTE 2".
- 3 Paina ja pidä painettuna kohtia [OK] ja [USB/CD] kaukosäätimessä vähintään 4 sekuntia.



- Tilan muuttamiseksi takaisin asentoon "REMOTE 1", paina [USB/CD] valitaksesi "CD" ja toista sitten vaihe 2 ja 3, mutta vaihda kohdan [USB/CD] tilalle kohta [3].

Ohjelmiston päivitys

Ajoittain Panasonic julkaisee tälle yksikölle päivitetyn ohjelmiston, joka voi lisätä tai parantaa joidenkin ominaisuuksien toimintaa. Nämä päivitykset ovat saatavilla ilmaiseksi.

Jos haluat lisätietoja, katso seuraavaa verkkosivustoa.

<http://panasonic.jp/support/global/cs/>
(Sivusto on ainoastaan englanniksi.)

Ohjelmiston version tarkistus

Näytetään asennetun ohjelmiston versio.

Paina [SETUP] toistuvasti valitaksesi "SW VER." ja paina sitten [OK].

- Paina [OK] poistuaksesi.

Vianetsintä

Ennen huoltopalvelun pyytämistä suorita seuraavat tarkistukset. Jos sinulla on kysymyksiä jostain tarkistuskohdista tai mikäli seuraavan oppaan osoittamat ratkaisut eivät ratkaise ongelmaa, pyydä ohjeita jälleenmyyjältä.

Kaikkien asetusten palauttaminen tehdasasetuksiin

Kun tapahtuu seuraavat tilanteet, resetoi muisti:

- Ei tapahdu mitään, kun painetaan painikkeita.
 - Haluat nollata ja resetoida muistin sisällöt.
- ① Irrota verkkokaapeli. (Odota vähintään 3 minuuttia ennen kuin etenet vaiheeseen ②.)
 - ② Samalla kun painat ja pidät painettuna [⏻/⏪] laitteessa, liitä verkkokaapeli uudelleen.
 - Pidä painettuna kohtaa [⏻/⏪] kunnes "-----" tulee näkyviin näytölle.
 - ③ Vapauta [⏻/⏪].



- Kaikki asetukset palautetaan tehdasasetuksiin. Sinun on resetoitava muistin kohdat.

Yleistä

Ei voida kytkeä laitetta päälle.

- Verkkokaapeliin liittämisen jälkeen, odota noin 10 sekuntia ennen kuin kytket laitteen päälle.

Kuullaan hurinaa toiston aikana.

- Jos johtojen lähellä on verkkokaapeli tai loistevaloja, pidä silloin kaikki muut laitteet ja johdot kaukana kaapeleista.

Laitte ei toimi

- Yksi laitteen suojalaitteista on mahdollisesti kytketty päälle. Nollaa laite seuraavalla tavalla:
 - ① Paina [⏻/⏪] laitteessa siirtääksesi laite valmiustilaan.
 - Jos laite ei siirry valmiustilaan, paina kohtaa [⏻/⏪] laitteessa noin 10 sekuntia. Laite pakotetaan kytketympään valmiustilaan. Vaihtoehtoisesti irrota verkkokaapeli, odota vähintään 3 minuuttia ja yhdistä se sitten uudelleen.
 - ② Paina kohtaa [⏻/⏪] laitteessa sen kytkemiseksi päälle. Jos laite ei vielä toimi, ota yhteyttä jälleenmyyjään.

MP3-tiedostoa ei voida lukea.

- Et mahdollisesti voi toistaa MP3-tiedostoa, jos olet kopioinut moni-istuntoisen levyn, jossa ei ole tietoja istuntojen väliillä.
- Kun luodaan moni-istuntoinen levy, tulee sulkea jokainen istunto.
- Tietojen määrä levyllä on liian pieni. Aseta tietojen määräksi enemmän kuin 5 MB.

Lataus ei käynnisty valmiustilassa.

- Kytke yksikkö päälle. Tarkista, että lataus on käynnistynyt ja kytke laite vasta sitten valmiustilaan. (→ 66)

Kuuluu kohinaa.

- Kun laite liitetään sekä AUX IN-jakkiin ja DC OUT-liittimeen, saattaa syntyä kohinaa laitteesta riippuen. Kyseisessä tapauksessa poista USB-kaapeli DC OUT-liitimestä.

Kaukosäädin

Kaukosäädin ei toimi kunnolla.

- Akku on tyhjentynyt tai se ei ole kunnolla paikallaan. (→ 64)

Levy

Virheellinen näyttö tai toisto ei käynnisty.

- Varmista, että levy on yhteensopiva tämän laitteen kanssa. (→ 78)
- Linsissä on kosteutta. Odota noin tunti ja yritä sitten uudelleen.

USB

Ei vastausta, kun painetaan [▶/||].

- Irrota USB-laite ja liitä se sitten uudelleen. Vaihtoehtoisesti kytke laite pois päältä ja päälle uudelleen.

USB-asemaa tai sen sisältöä ei voida lukea.

- USB-aseman muoto tai sen sisältö ei/eivät ole yhteensopivia laitteen kanssa (→ 78).
- Tämän tuotteen USB-vastaanotto toimii ei mahdollisesti toimi joidenkin USB-laitteiden kanssa.

USB Flash -asema toimii hitaasti.

- Suurikokoisten tiedostojen tai suurimuistisen USB Flash -aseman lukeminen kestää kauemmin.

Näytettävä kulunut aika poikkeaa todellisesta toistoajasta.

- Kopioi tiedot toiselle USB-laitteelle tai varmuuskopioi tiedot ja alusta USB-laite uudelleen.

Radio

SC-HC397

DAB/DAB+-vastaanotto on heikkoa.

- Pidä antenni kaukana tietokoneista, televisioista, muista johdoista ja kaapeleista.
- Käytä ulkoantennia (→ 65).

Voidaan kuulla staattista tai kohisevaa vastaanottoa kuunneltaessa radiolähetystä.

- Varmista, että antenni on kunnolla liitetty. (→ 65)
- Säädä antennin asentoa.
- Pyri pitämään riittävä etäisyys antennin ja verkkokaapelin välillä.
- Yritä käyttää ulkoantennia, jos lähellä on rakennuksia tai vuoria. (→ 65)
- Kytke televisio tai muut soittimet pois päältä tai erota se tästä laitteesta.
- Pidä tämä laite kaukana matkapuhelimista, jos havaitaan häiriöitä.

Bluetooth®

Paritusta ei voida suorittaa loppuun.

- Tarkista Bluetooth®-laitteen tila.

Laitetta ei voida liittää.

- Laitteen paritus ei onnistunut tai rekisteröinti on korvattu. Yritä parittaa laite uudelleen. (→ 67)
- Tämä yksikkö on mahdollisesti liitetty eri laitteeseen. Irrota toinen laite ja yritä parittaa laite uudelleen. (→ 67)
- Jos ongelma jatkuu, kytke laite pois päältä ja päälle sekä yritä sitten uudelleen.

Laitte on liitetty, mutta ääntä ei voida kuulla tämän yksikön kautta.

- Joillekin sisäisille Bluetooth®-laitteille sinun tulee asettaa äänilähtö asentoon "SC-HC397" tai "SC-HC395" manuaalisesti. Katso laitteen käyttöohjeita, jos haluat tarkempia tietoja.

Ääni keskeytyy.

- Laite on 10 m:n viestintäalueen ulkopuolella. Sijoita Bluetooth®-laite lähemmäksi tätä laitetta.
- Poista mahdolliset häiriötekijät tämän yksikön ja laitteen väliltä.
- Taajuuskaistaa 2,4 GHz käyttävät muut laitteet kuten langattomat reitittimet, mikrouunit, langattomat puhelimet, ym. aiheuttavat häiriöitä. Sijoita Bluetooth®-laite lähemmäksi tätä laitetta ja etäälle muista laitteista.
- Valitse "MODE 1" vakaata viestintää varten. (→ 68)

One-Touch-yhteys (NFC-ominaisuus) ei toimi.

- Varmista, että laite ja toisen laitteen NFC-ominaisuus on kytketty päälle. (→ 67)

Viestit

Seuraavat viestit tai vikanumerot saattavat tulla näkyviin laitteen näytölle.

"--:--"

- Irrotit verkkokaapelin ensimmäistä kertaa tai äskettäin tapahtui sähkökatkos. Aseta aika (→ 73).

"ADJUST CLOCK"

- Kelloa ei ole asetettu. Säädä kello tarpeen mukaan.

"ADJUST TIMER"

- Toiston ajastinta ei ole asetettu. Säädä toiston ajastin tarpeen mukaan.

"AUTO OFF"

- Yksikkö on ollut käyttämättä noin 20 minuuttia ja se sammuu noin minuutissa. Paina mitä tahansa painiketta peruuttaaksesi.

"ERROR"

- Suoritetaan virheellinen toimenpide. Lue käyttöohjeet ja yritä uudelleen.

"F□□" / "F□□□" ("□" tarkoittaa numeroa.)

- Tässä laitteessa on ongelma. Kirjoita ylös näytettävä numero, irrota verkkokaapeli ja ota yhteyttä jälleenmyyjään.

"ILLEGAL OPEN"

- Liukuluukku ei ole oikeassa asennossa. Kytke laite pois päältä ja päälle uudelleen. Jos tämä näyttö tulee näkyviin uudelleen, ota yhteyttä jälleenmyyjään.

“NODEVICE”

- USB-laite ei ole kunnolla paikallaan. Lue käyttöohjeet ja yritä uudelleen (→ 66).

“NO DISC”

- Laita toistettava levy (→ 66).

SC-HC397

“NO MEMORY”

- Ei ole esiasetettuja DAB/DAB+-asemia valittavaksi. Esiaseta joitain kanavia. (→ 70)

“NO PLAY”

- Laitetaan CD-levy, joka ei ole CD-DA- tai MP3-muodossa. Sitä ei voida toistaa.
- Tutki sisältö. Voit toistaa ainoastaan tuettua muotoa. (→ 78)
- USB-laitteen tiedostot voivat olla viallisia. Alusta USB-laite ja yritä uudelleen.
- Laitteessa voi olla ongelma. Kytke laite pois päältä ja sitten päälle uudelleen.

SC-HC397

“NO SIGNAL”

- Tätä asemaa ei voida vastaanottaa. Tarkista antenni (→ 65).

“PLAYERROR”

- Toistit tukematonta MP3-tiedostoa. Järjestelmä hyppää kyseisen raidan yli ja toistaa seuraavan raidan.

“READING”

- Laite on tarkistamassa CD/USB-levyn tietoja. Kun tämä näyttö häviää, käynnistä toiminta.

“REMOTE □” (“□” tarkoittaa numeroa.)

- Kaukosäädin ja tämä laite käyttävät eri koodeja. Muuta kaukosäätimen koodia.
 - Kun näytetään “REMOTE 1”, paina ja pidä painettuna kohtia [OK] ja [8] vähintään 4 sekuntia.
 - Kun näytetään “REMOTE 2”, paina ja pidä painettuna kohtia [OK] ja [USB/CD] vähintään 4 sekuntia.

SC-HC397

“SCAN FAILED”

- Asemat eivät ole vastaanotettavissa. Tarkista antenni ja yritä automaattista skannausta (→ 70). Jos näytetään vielä “SCAN FAILED”, etsi paras signaalin vastaanotto viritystoiminnolla “MANUAL SCAN”. (→ 71)

“SOUND □ NOT SET” (“□” tarkoittaa numeroa.)

- Ei ole tallennettua asetusta valitussa ääniasetuksen numerossa. Tallenna ääniasetukset. (→ 73)

“USB OVER CURRENT ERROR”

- USB-laite käyttää liian paljon tehoa. Valitse lähteeksi jokin muu kuin “USB”, poista USB-laite ja kytke tämä laite pois päältä.

“VBR”

- Järjestelmä ei voi näyttää jäljellä olevaa toistoaikaa raidoille muuttuvalla biittinopeudella (VBR).

Laitteen ja tietovälineen hoito

Irrota verkkovirtapistoke pistorasiasta ennen huoltoa.

■ Puhdista laite pehmeällä ja kuivalla kankaalla

- Kun lika on kovassa, purista kostea liina hyvin ja pyyhi lika pois. Lopuksi pyyhi kuivalla liinalla.
- Kun puhdistetaan kaiuttimien suojaa, käytä pehmeää liinaa. Älä käytä paperipyyhkeitä tai muita materiaaleja, joista voi irrota nukkaa. Pienet palat voivat takertua kaiuttimien suojaan.
- Älä koskaan käytä alkoholia, liuottimia tai bensiiniä tämän laitteen puhdistukseen.
- Ennen kemiallisesti käsitellyn puhdistusliinan käyttöä lue huolellisesti liinan käyttöohjeet.

■ Linssin huolto

- Puhdista linssi säännöllisin väliajoin, jotta estetään toimintahäiriöt. Käytä pölypuhallinta pölyn poistamiseen ja vanupuikkoa, jos se on erittäin likainen.
- Et voi käyttää CD-tyyppistä linsin puhdistajaa.
- Älä jätä liukuluukua auki pitkäksi aikaa. Tämä aiheuttaa linsin likaantumista.
- Varo koskettamasta linssiä sormillasi.

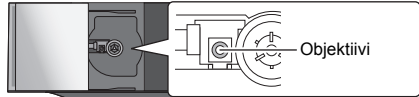

■ Puhdista levyt

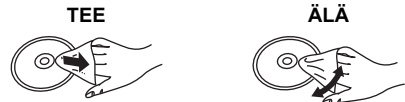

Pyyhi kostealla kankaalla ja pyyhi sitten kuivaksi.

■ Levyn käsittelyn varotoimet

- Ota kiinni levyjen reunoista, jotta et naarmuta levyä tai jätä sormenjälkiä.
- Älä kiinnitä merkkejä tai tarroja levyihin.
- Älä käytä levyjen puhdistussuihkeita, bensiiniä, ohennusaineita, staattista sähköä poistavia nesteitä tai mitään muita liuottimia.
- Älä käytä seuraavia levyjä:
 - Levyt, joissa on jäljellä liimaa poistetusta tarroista tai merkeistä (vuokratut levyt, jne.).
 - Levyt, jotka on pahasti vääntyneet tai joissa on säröjä.
 - Epäsäännöllisen muotoiset levyt kuten sydämen muotoiset.

■ Laitteen hävittäminen tai luovuttaminen

Laitteessa saattaa olla käyttäjän asetustietoja. Jos luovut tästä laitteesta hävittämällä tai antamalla sen pois, toimi ohjeiden mukaisesti palauttaaksesi kaikki asetukset tehdasasetuksiin, jotta poistetaan käyttäjän asetukset.

(→ 75, “Kaikkien asetusten palauttaminen tehdasasetuksiin”)

- Käyttöhistoria saatetaan tallentaa tämän laitteen muistiin.

Tietoja toiminnosta Bluetooth®

Panasonic ei kannu mitään vastuuta datatiedoista ja/tai muista tiedoista, jotka vaarantuvat langattoman lähetyksen aikana.

■ Käytetty taajuuskaista

- Tämä järjestelmä käyttää 2,4 GHz:n taajuuskaistaa.

■ Laitteen sertifiointi

- Tämä järjestelmä on taajuuden rajoituksia koskevien vaatimusten mukainen ja se on sertifioitu taajuutta koskevien lakien mukaisesti. Täten ei tarvita langatonta lupaa.
- Alla olevat toimenpiteet ovat rangaistavia joissain maissa:
 - Järjestelmän purkaminen tai muokkaaminen.
 - Teknisiä tietoja koskevien osoitusten poistaminen.

■ Käytön rajoitukset

- Langatonta lähetystä ja/tai käytettävyyttä kaikkien Bluetooth®-toiminnollisten laitteiden kanssa ei taata.
- Kaikkien laitteiden tulee olla Bluetooth SIG -yhtiön asettamien standardien vaatimusten mukaisia.
- Laitteen asetuksista ja teknisistä tiedoista riippuen sitä ei mahdollisesti voida yhdistää tai jatkoi toimenpiteet ovat erilaisia.
- Tämä järjestelmä tukee Bluetooth®-toiminnon turvallisuusominaisuuksia. Kuitenkin käyttöympäristöstä ja/tai asetuksista riippuen tämä suoja ei mahdollisesti ole riittävä. Lähetä tietoja langattomasti tähän järjestelmään varovasti.
- Tämä järjestelmä ei voi lähettää tietoja Bluetooth®-laitteeseen.

■ Käyttöalue

- Käytä tätä laitetta enintään 10 m:n alueella. Alue voi pienentyä ympäristön, esteiden tai häiriöiden vuoksi.

■ Häiriöt muista laitteista

- Tämä järjestelmä ei mahdollisesti toimi kunnolla ja esiintyy ongelmia kuten kohinaa ja äänen vaihteluita radioaaltohäiriöiden vuoksi, jos tämä järjestelmä sijoitetaan liian lähelle muita Bluetooth®-laitteita tai laitteita, jotka käyttävät 2,4 GHz:n kaistaa.
- Tämä järjestelmä ei mahdollisesti toimi kunnolla, jos läheisen lähetyksensä ym. radioaallot ovat liian voimakkaita.

■ Suunniteltu käyttö

- Tämä järjestelmä on tarkoitettu ainoastaan tavalliseen käyttöön.
- Älä käytä tätä järjestelmää lähellä laitteistoa tai ympäristössä, joka on herkkä radiotaajuuksisille häiriöille (esimerkiksi lentokentät, sairaalat, laboratoriot, jne.).

Toistettavissa olevat tietovälineet

Yhteensopiva CD

- CD-logolla varustettu levy.



- Tämä laite voi toistaa levyjä, jotka ovat yhdenmukaisia CD-DA-muodon kanssa.
- Laite ei mahdollisesti voi toistaa joitain levyjä niiden tallennustilan vuoksi.
- Ennen toistoa viimeistelevä levy laitteessa, jolla se tallennettiin.
- Tämä järjestelmä voi saavuttaa enintään: 99 raitaa.

Yhteensopivat USB-laitteet

- Tämä laite ei takaa yhteyttä kaikkiin USB-laitteisiin.
- Tuetaan tiedostojärjestelmiä FAT12, FAT16 ja FAT32.
- Tämä laite tukee USB 2.0 full speed -tekniikkaa.
- USB-laitteet, joiden muistikapasiteetti on yli 32 Gt, eivät toimi joissain olosuhteissa.

Yhteensopivat MP3-tiedostot

- Tuetut muodot: Tiedostoissa tulee olla päätte “.mp3” tai “.MP3”.
- MP3-tiedostojen luontimenetelmästä riippuen niitä ei mahdollisesti voida toistaa numerointijärjestyksessä tai niitä ei voida toistaa ollenkaan.

CD-R/RW

- Tämä järjestelmä voi saavuttaa enintään: 999 raitaa ja 255 albumia (mukaan lukien juurikansio).
- Levyn muodot: ISO9660 taso 1 ja taso 2 (Ilman laajennettuja muotoja).
- Jos levy sisältää sekä MP3-tiedostoja että normaalia äänitietoa (CD-DA), laite toistaa tyypin, joka on tallennettu levyn sisempään osaan.
- Tämä laite ei voi toistaa tiedostoja, jotka on tallennettu pakettikirjoituksella.

USB-laite

- Tämä järjestelmä voi saavuttaa enintään: 8000 raitaa, 800 albumia (mukaan lukien juurikansio) ja 999 raitaa yhdessä albumissa.

Käyttöoikeudet

Bluetooth® sanamerkki ja logot ovat rekisteröityjä tavaramerkkejä, jotka omistaa Bluetooth SIG, Inc., ja Panasonic Corporation käyttää niitä merkkejä käyttöoikeussopimuksella. Muut tavaramerkit ja kaupanimet kuuluvat vastaaville omistajille.

Google Play ja Android ovat tavaramerkkejä, jotka omistaa Google Inc.

MPEG Layer-3 äänen pakkausmenetelmän käyttöoikeudet omistaa Fraunhofer IIS ja Thomson.

Laitteen kiinnittäminen seinään (lisävaruste)

Tämä laite voidaan asentaa seinälle toimitettujen seinäasennuspidikkeiden, ym. avulla. Varmista, että seinä ja käytetyt ruuvit ovat riittävän vahvoja, jotta ne voivat tukea vähintään 33 kg. Ruuveja ja muita osia ei toimiteta, koska tyyppi ja koko vaihtelevat suoritettavan asennuksen mukaan.

- Katso vaihetta 5 kohdassa "Seinäasennuksen ohjeet", jos haluat lisätietoja tarvittavista ruuveista.
- Ylimääräisenä suojatoimenpiteenä kiinnitä laite seinään putoamista estävällä narulla.

Asennuksen varusteet

■ Toimitetut varusteet

- 1 Turvakannatin
- 1 Ruuvi
- 2 Seinäasennuspidikettä

■ Tarvittavat lisävarusteet (kaupallisesti saatavilla)

- 4 Seinäasennuspidikkeen kiinnitysruuvia
- 1 Turvakannattimen kiinnitysruuvi
- 1 Putoamista estävä naru*
- 1 Silmukkaruuvi

* Käytä narua, joka kestää yli 33 kg (jonka halkaisija on noin 1,5 mm).

- Pidä turvakannatin lasten ulottumattomissa nielaisemisen estämiseksi.
- Pidä ruuvit lasten ulottumattomissa nielaisemisen estämiseksi.
- Pidä seinäasennuspidikkeet lasten ulottumattomissa nielaisemisen estämiseksi.

Varoimet turvallisuuden takaamiseksi

Vaaditaan ammattitaitoinen asennus. Asennusta ei saa koskaan suorittaa muu kuin ammattitaitoinen asentaja. **PANASONIC EI KORVAA MITÄÄN OMAISUUSVAHINKOJA JA/TAI VAKAVIA VAMMOJA, MUKAAN LUKIEN KUOLEMA, JOTKA AIHEUTUVAT SOPIMATTOMASTA ASENNUKSESTA TAI VIRHEELLISESTÄ KÄSITTELYSTÄ.**

VAROITUS:

Onnettomuuden estämiseksi tämä laite on kiinnitettävä tukevasti seinään asennusohjeiden mukaisesti.

Seinäasennuksen ohjeet

Ennen asennusta kytke laite pois päältä ja irrota verkkokaapeli verkkopistorasiasta.

1 Irrota pystytuki laitteesta.

- Ruuvaa auki kiinnitysruuvit laitteen pohjasta.
- Vedä pystytuki varovasti laitteesta kuvan mukaisesti.
- Säilytä poistettu ruuvi ja pystytuki turvallisessa paikassa.

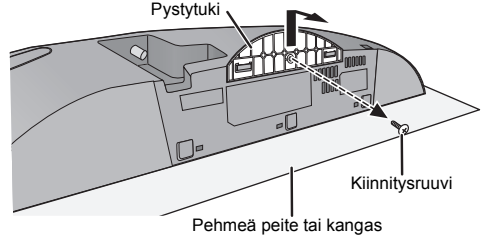

2 Kiinnitä turvakannatin laitteeseen ruuvilla (toimitettu).

- Ruuvin kiristysmomentti: 50 N•cm sitä 70 N•cm.

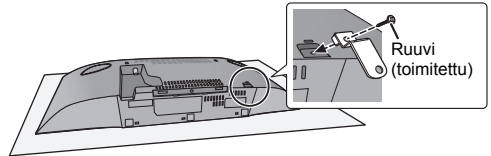

3 Kiinnitä putoamista estävä naru (ei toimitettu) tähän laitteeseen.

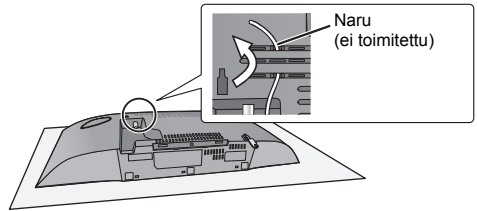

4 Mittaa ja merkitse seinäasennuspidikkeiden asento molemmin puolin.

- Tunnista ruuvien paikat alla olevien kuvien avulla.

Seinäasennuspidikkeiden kiinnitysasento



Vaadittu tila

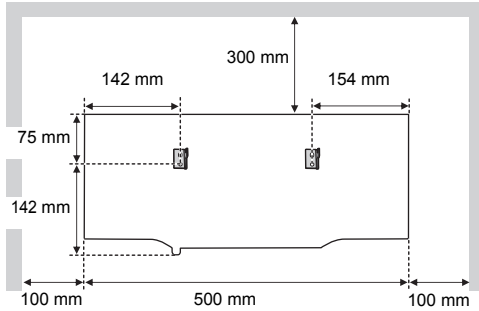

5 Kiinnitä seinäasennuspidike seinään molemmin puolin kahdella ruuvilla (ei toimitettu).

- Käytä vesivaakaa, jotta taataan molempien seinäasennuspidikkeiden suuruus.

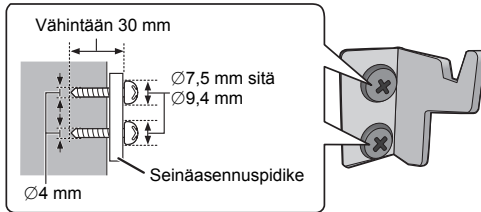

6 Kiinnitä laite turvallisesti seinäasennuspidikkeisiin molemmin käsin.

- Liitä antenni ja verkkokaapeli laitteeseen ennen sen ripustamista seinälle. (→ 65)
- Seinälle ripustamisen jälkeen irrota kädet varovasti, jotta varmistetaan laitteen pysyminen turvallisesti seinäasennuspidikkeillä.

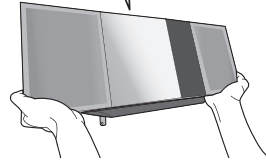
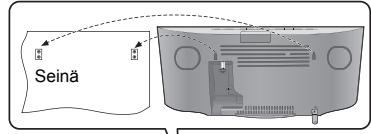

7 Pora turvatuken kiinnitsruuvi (ei toimitettu) varmistaaksesi turvakannatin seinään.

- Katso vaiheesta 5 vaatimukset ennen ruuvaamista.

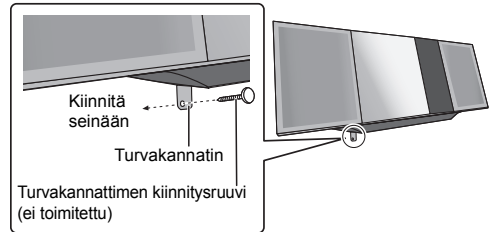

8 Kiinnitä putoamista estävä naru (ei toimitettu) seinään.

- Varmista, että naru on mahdollisimman tiukalla.

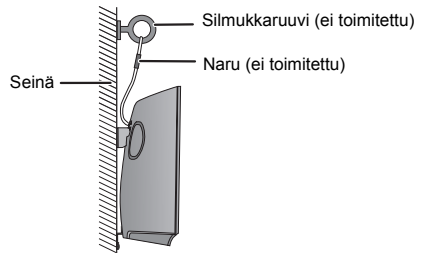

Tekniset tiedot

■ YLEISTÄ

Tehontarve	26 W
Virrankulutus valmiustilassa*1,2	Noin 0,2 W (Kun "BLUETOOTH STANDBY" on asennossa "ON")*2
Virtalähde	Noin 0,3 W AC 220 V sitä 240 V, 50 Hz

Mitat (L×K×S)

500 mm×205 mm×92 mm

Paino Noin 2,5 kg

Käyttölämpötila-alue

0 °C sitä +40 °C

Sallittu kosteusalue

35 % sitä 80 % RH (ei tiivistymistä)

■ VAHVISTINOSASTO

Lähtöteho

RMS-lähtöteho stereotila

Etukanava (molemmat kanavat pakotettu) 20 W /kanava (8 Ω),

1 kHz, 10 % Harmoninen kok.särö

Stereotilan RMS-kokonaisvirta

40 W

■ VIRITINOSASTO

Esiasetettu muisti 30 FM-asemaa

Taajuusmodulaatio (FM)

Taajuusalue

87,50 MHz sitä 108,00 MHz (50 kHz askelta)

Antenniliitäntät

75 Ω (balansoimaton)

■ SC-HC397 DAB-OSASTO

DAB-muistit 20 kanavaa

Taajuuskaista (aallonpituus)

Band III

5A sitä 13F
(174,928 MHz sitä 239,200 MHz)

Herkkyys *BER 4x10⁻⁴

Minimivaatimus

-98 dBm

DAB-ulkoantenni

Liitäntä

F - liitin (75 Ω)

■ LEVYOSASTO

Toistettava levy (8 cm tai 12 cm)

CD, CD-R/RW (CD-DA, MP3*3)

Pick up

Aallonpituus

790 nm (CD)

■ KAIUTINJÄRJESTELMÄOSASTO

Kaiutinyksikkö(yksiköt)

Täysi alue

6,5 cm kartio tyyppinen×1 /kanava

Passiivisäteilijä

8 cm×2 /kanava

8 Ω

Impedanssi

■ LIITÄNTÄOSASTO

USB-portti

DC OUT 5 V 1,5 A

USB-standardi

USB 2.0 full speed

Median tiedostomuodon tuki

MP3 (*.mp3)

USB-laitteen tiedostojärjestelmä

FAT12, FAT16, FAT32

AUX IN

Stereo, 3,5 mm jakki

■ Bluetooth®-OSASTO

Versio Bluetooth® Ver.2.1+EDR

Luokka

Class 2

Tuetut profiilit

A2DP, AVRCP

Käyttötaajuus

2,4 GHz:n taajuus FH-SS

Käyttöetäisyys

10 m Näköyhteydellä



- Tekniset tiedot voivat muuttua ilman eri ilmoitusta.
- Paino ja mitat ovat likimääräisiä.
- Harmoninen kokonais särö on mitattu digitaalisella spektrianalysaattorilla.

*1: "BLUETOOTH STANDBY" on asennossa "OFF".

*2: Mitään laitetta ei ole liitetty USB-porttiin ennen valmiustilaan kytkemistä.

*3: MPEG-1 Layer 3, MPEG-2 Layer 3

Ελληνικά**Δήλωση συμμόρφωσης (DoC)**

Με την παρούσα, η *"Panasonic Corporation"* δηλώνει ότι το προϊόν αυτό είναι σύμφωνο με τις βασικές απαιτήσεις και άλλες σχετικές διατάξεις της οδηγίας 1999/5/EC.

Οι πελάτες μπορούν να κατεβάσουν ένα αντίγραφο του πρωτοτύπου DoC για τα R&TTE προϊόντα μας από τον DoC server μας:

<http://www.doc.panasonic.de>

Στοιχεία επικοινωνίας Εξουσιοδοτημένου Αντιπροσώπου: Panasonic Marketing Europe GmbH, Panasonic Testing Centre, Winsbergring 11, 22525 Hamburg, Γερμανία

Português**Declaração de Conformidade (DoC)**

Com o presente documento, a *"Panasonic Corporation"* declara que este produto é conforme os requisitos específicos e demais especificações referentes à Directriz 1999/5/EC.

Os clientes podem baixar uma cópia da declaração de conformidade (DoC) para nossos produtos R&TTE do Server DoC:

<http://www.doc.panasonic.de>

Contacto o representante autorizado: Panasonic Marketing Europe GmbH, Panasonic Testing Centre, Winsbergring 11, 22525 Hamburg, Alemanha

Lietuviškai**Atitikties deklaracija (AD)**

Bendrovė *"Panasonic Corporation"* patvirtina, kad šis gaminys tenkina direktyvos 1999/5/EB esminius reikalavimus ir kitas taikytinas nuostatas.

Mūsų R&TTE gaminių originalios atitikties deklaracijos kopiją klientai gali atsisiųsti iš mūsų AD serverio:

<http://www.doc.panasonic.de>

Išaiškinimo atstovo adresas: *"Panasonic Marketing Europe GmbH"*, Panasonic Testing Centre, Winsbergring 11, 22525 Hamburg, Vokietija.

Slovensko**Izjava o skladnosti (DoC)**

S pričujočo izjavo podjetje *"Panasonic Corporation"* izjavlja, da so svoji izdelki skladni s poglavitnimi zahtevami in drugimi odgovarjajočimi predpisi direktive 1999/5/ES.

Stranka lahko naloži izvod izvirnega DoC o naših izdelkih R&TTE s strežnika DoC:

<http://www.doc.panasonic.de>

Pooblaščenči zastopnik: Panasonic Marketing Europe GmbH, Panasonic Testing Centre, Winsbergring 11, 22525 Hamburg, Nemčija

Slovensky**Vyhlasenie o zhode (DoC)**

"Panasonic Corporation" týmto prehlasuje, že tento výrobok je v zhode so základnými požiadavkami a ďalšími príslušnými ustanoveniami smernice 1999/5/ES.

Zákazníci si môžu stiahnuť kópiu pôvodného DoC na naše R&TTE výrobky z nášho servera DoC:

<http://www.doc.panasonic.de>

Kontakt na splnomocneného zástupcu: Panasonic Marketing Europe GmbH, Panasonic Testing Centre, Winsbergring 11, 22525 Hamburg, Nemecko

Norsk**Samsvarserklæring (DoC)**

"Panasonic Corporation" erklærer at utstyret er i samsvar med de grunnleggende krav og øvrige relevante krav i direktiv 1999/5/EF. Kundene kan laste ned en kopi av den originale samsvarserklæringen (DoC) for vårt R&TTE utstyr fra vår DoC server:

<http://www.doc.panasonic.de>

Kontakt vår autoriserte representant: Panasonic Marketing Europe GmbH, Panasonic Testing Centre, Winsbergring 11, 22525 Hamburg, Tyskland

Eesti keel**Vastavusdeklaratsioon (DoC)**

"Panasonic Corporation" kinnitab käesolevaga, et see toode on vastavuses põhiliste nõuete ja muude direktiivi 1999/5/EÜ asjakohaste sätetega.

Kliendid saavad koopia meie R&TTE toodetele kehtiva originaalvastavusdeklaratsiooni koopia alla laadida meie DoC-serverist:

<http://www.doc.panasonic.de>

Võtke ühendust volitatud esindajaga: Panasonic Marketing Europe GmbH, Panasonic Testing Centre, Winsbergring 11, 22525 Hamburg, Saksamaa

Latviski**Atbilstības deklarācija (DoC)**

Kompānija *"Panasonic Corporation"* ar šo paziņo, ka šis izstrādājums atbilst būtiskām prasībām un citām saistošām Direktīvas 1999/5/EK prasībām.

Pircēji var lejupielādēt oriģinālo DoC kopiju mūsu R&TTE izstrādājuma no mūsu DoC servera:

<http://www.doc.panasonic.de>

Lūdzam sazināties ar pilnvaroto parstāvi Panasonic Marketing Europe GmbH, Panasonic Testing Centre, Winsbergring 11, 22525 Hamburg, Vācijā

Български**Декларация за съответствие (DoC)**

"Panasonic Corporation" декларира, че този продукт съответства на съществените изисквания и другите приложими разпоредби на Директива 1999/5/EC.

Потребителите могат да свалят копия от оригиналните DoC към нашите продукти от типа R&TTE от сървъра, на който се съхраняват DoC:

<http://www.doc.panasonic.de>

За контакт с оторизиран представител: Panasonic Marketing Europe GmbH, Panasonic Testing Centre, Winsbergring 11, 22525 Hamburg, Германия

Román

Declarație de Conformitate (DoC)

Prin prezenta, societatea "*Panasonic Corporation*" declară că produsul este conform cu cerințele esențiale și cu alte norme corespunzătoare Directivei 1999/5/EC.

Clienții pot descărca o copie a DoC-ului original al produselor noastre R&TTE de la adresa noastră DoC din Internet:

<http://www.doc.panasonic.de>

Contact la Reprezentanța autorizată: Panasonic Marketing Europe GmbH,
Panasonic Testing Centre, Winsbergring 11, 22525 Hamburg,
Germania

Magyar

Megfelelőségi Nyilatkozat (DoC)

Ezennel a "*Panasonic Corporation*" kijelenti, hogy a jelen termék kielégíti az 1999/5/EK Irányelv létfontosságú követelményeit és más vonatkozó rendelkezéseit.

A vásárlók letölthetik az R&TTE termékek eredeti DoC másolatát a DoC szerverünkről:

<http://www.doc.panasonic.de>

Forduljon a hivatalos márkaképviselethez: Panasonic Marketing Europe GmbH,
Panasonic Testing Centre, Winsbergring 11, 22525 Hamburg,
Németország

Hrvatski

Deklaracija o podobnosti (DoC)

Ovime, "*Panasonic Corporation*" izjavljuje da je ovaj proizvod udovoljava osnovnim zahtjevima i ostalim relevantnim uvjetima Smjernice 1999/5/EC.

Kupci mogu preuzeti kopiju originalne DoC za naše R&TTE proizvode s našeg DoC poslužitelja:

<http://www.doc.panasonic.de>

Kontakt u Europskoj uniji: Panasonic Marketing Europe GmbH,
Panasonic Testing Centre, Winsbergring 11, 22525 Hamburg,
Njemačka

Türkçe

Uygunluk Beyanı (DoC)

"Panasonic Corporation" işbu belge ile bu ürünün 1999/5/EC sayılı Direktif'in temel gereklere ve diğer ilgili hükümlerine uygun olduğunu beyan etmektedir.

Müşterilerimiz R&TTE ürünlerimizle ilgili orijinal DoC belgesinin bir kopyasını DoC sunucumuzdan indirebilir:

<http://www.doc.panasonic.de>

Yetkili Temsilci ile temasa geçin:

Panasonic Marketing Europe GmbH, Panasonic Testing Centre,
Winsbergring 11, 22525 Hamburg, Almanya

Español

Declaración de conformidad (DoC, por sus siglas en inglés)

Por la presente, "*Panasonic Corporation*" declara que este producto se encuentra en conformidad con los requerimientos esenciales y otras disposiciones relevantes de la Directiva 1999/5/EC.

Los clientes pueden descargar una copia de la DoC original hacia nuestros productos R&TTE desde nuestro servidor DoC: <http://www.doc.panasonic.de>

Contacto con un representante autorizado: Panasonic

Marketing Europe GmbH,

Panasonic Testing Centre, Winsbergring 11, 22525 Hamburg,
Alemania

Nederlands

Verklaring van overeenstemming (DoC)

"*Panasonic Corporation*" verklaart hierbij dat dit product in overeenstemming is met de essentiële eisen en andere relevante bepalingen van Richtlijn 1999/5/EG.

Klanten kunnen een kopie van de originele verklaring van overeenstemming (DoC) van onze R&TTE-producten van onze DoC-server downloaden:

<http://www.doc.panasonic.de>

Neem contact op met onze bevoegde vertegenwoordiger: Panasonic

Marketing Europe GmbH,
Panasonic Testing Centre, Winsbergring 11, 22525 Hamburg,

Duitsland



LUOKAN 1 LASERLAITE
KLASS 1 LASER APPARAT



Manufactured by: Panasonic Corporation
Kadoma, Osaka, Japan
Importer for Europe: Panasonic Marketing Europe GmbH
Panasonic Testing Centre
Winsbergring 11, 22525 Hamburg, Germany



Panasonic Corporation
Web Site: <http://www.panasonic.com>

