

MINOLTA

The essentials of imaging

www.minoltaeurope.com



DiMAGE 7i

F MODE D'EMPLOI

9222-2779-13 HA-A205



AVANT DE COMMENCER

Félicitations pour l'achat de cet appareil numérique Minolta DiMAGE. Nous vous recommandons de bien lire ce mode d'emploi afin de profiter pleinement des possibilités de votre nouvel appareil.

Ce mode d'emploi concerne des appareils mis sur le marché avant mai 2002. Pour obtenir des informations complémentaires sur des produits ultérieurs à cette date, contacter votre revendeur Minolta.

Bien vérifier le contenu de l'emballage avant de commencer à utiliser l'appareil.

Si un élément venait à manquer, contactez votre revendeur ou le SAV Minolta.

Appareil numérique Minolta DiMAGE 7

Accus Ni-MH équivalents AA (4)

Chargeur pour accus Ni-MH

Courroie de cou NS-DG7

Parasoleil pour DLS-7

Carte CompactFlash 16 Mo

Câble vidéo pour AVC-300

Câble USB pour DiMAGE USB-100

CD-ROM du logiciel DiMAGE

Mode d'emploi de l'utilitaire DiMAGE Viewer

Mode d'emploi de l'appareil

Carte de garantie

This product is designed to work with accessories manufactured and distributed by Minolta. Using accessories or equipment not endorsed by Minolta may result in unsatisfactory performance or damage to the product and its accessories.

L'autonomie des appareils numériques étant très faible avec des piles alcalines, il est recommandé d'utiliser des batteries Ni-MH.

PRÉCAUTIONS D'UTILISATION

Assurez-vous d'avoir bien pris connaissance des avertissements ci-dessous avant d'utiliser l'appareil.

WARNING

Une mauvaise utilisation des piles peut entraîner leur dégradation. Elles peuvent fuir et laisser échapper des liquides caustiques, surchauffer ou exploser et causer des blessures ou entraîner des détériorations du matériel. Respecter les consignes suivantes.

- Utiliser uniquement le type de piles préconisé dans ce mode d'emploi.
 - Ne pas inverser les polarités lors de la mise en place des piles.
 - Ne pas utiliser des piles dont le revêtement extérieur est endommagé.
 - Ne pas exposer les piles à la chaleur, au feu, à l'eau, ou à l'humidité.
 - Ne pas essayer de les recharger, de les démonter. Éviter les courts-circuits.
 - Ne pas stocker les piles dans une boîte en métal ou près d'objets métalliques.
 - Ne pas mélanger des types de piles, de provenance, d'âge et de niveau de charge différent.
 - Ne pas essayer de recharger les piles alcalines.
 - Lors de la recharge d'accus rechargeables, utiliser uniquement le chargeur approprié.
 - Ne pas utiliser de piles qui ont fui. Si du liquide venait à être en contact avec vos yeux, les rincer immédiatement avec de l'eau claire et consulter un médecin. Si le liquide venait à être en contact avec la peau, laver soigneusement l'endroit touché avec de l'eau.
-
- Utiliser uniquement l'adaptateur secteur approprié et vérifier la compatibilité de la tension secteur avec celle indiquée sur l'adaptateur. Risque d'électrocution en cas d'utilisation d'un adaptateur non conforme.
 - Ne pas démonter cet appareil. Risque d'électrocution ou de brûlure étant donné la présence de circuits haute tension.
 - Retirer immédiatement les piles ou débrancher l'adaptateur secteur et cesser d'utiliser l'appareil s'il est tombé et laisse apparaître ses circuits internes, en particulier ceux du flash. Le flash comporte un circuit haute tension qui peut provoquer des électrocutions et des brûlures. L'utilisation d'un appareil endommagé peut entraîner des risques pour l'utilisateur ou provoquer un incendie.

-
- Conserver les piles ou les petits accessoires qui pourraient être avalés, hors de portée des jeunes enfants. En cas d'ingestion accidentelle de l'un de ces éléments, consulter immédiatement un médecin.
 - Ne pas laisser les enfants jouer avec cet appareil. Être prudent lors de son utilisation en leur présence.
 - Ne pas déclencher le flash lorsque l'appareil est très près des yeux d'une personne.
 - Ne pas déclencher le flash vers le conducteur d'un véhicule. Cela pourrait l'éblouir et provoquer un accident.
 - Ne pas regarder l'écran de l'appareil en conduisant un véhicule ou en marchant.
 - Ne pas viser directement le soleil ou de très fortes sources de lumière. Cela pourrait endommager votre rétine.
 - Ne pas utiliser cet appareil dans un environnement humide ou avec les mains mouillées. Si un liquide est entré accidentellement dans l'appareil, retirer immédiatement les piles ou débrancher l'adaptateur secteur et cesser de l'utiliser. Risque de court-circuit, d'électrocution ou d'incendie.
 - Ne pas utiliser cet appareil à proximité d'un gaz ou d'un liquide inflammable (essence, alcool, benzène, diluant, etc.). Ne pas utiliser d'alcool, de nettoyeurs inflammables ou de solvants pour nettoyer l'appareil. Risque d'explosion ou d'incendie.
 - Pour débrancher l'adaptateur secteur, ne pas tirer sur le cordon mais sur le connecteur. Maintenir l'adaptateur pour le débrancher de la prise secteur.
 - Ne pas tordre, enrouler, rallonger ou raccourcir ni exposer à la chaleur le cordon de l'adaptateur secteur. Un cordon endommagé peut entraîner des risques d'électrocution ou d'incendie.
 - Cesser immédiatement d'utiliser cet appareil s'il dégage une odeur étrange, s'il chauffe ou émet de la fumée. Retirer immédiatement les piles en faisant attention à ne pas se brûler si elles sont très chaudes. L'utilisation d'un appareil endommagé fait prendre des risques à l'utilisateur.
 - En cas de panne, confier l'appareil au SAV Minolta.

PRÉCAUTIONS D'UTILISATION

CAUTION

- Ne pas ranger l'appareil dans un endroit exposé à l'humidité ou à la chaleur comme le coffre ou la boîte à gants d'une automobile par exemple. L'appareil ou les piles pourraient être endommagés et entraîner des risques d'explosion, d'électrocution ou d'incendie.
- Si les piles ont fuit, cesser d'utiliser l'appareil.
- La température de l'appareil augmente lors de son utilisation prolongée.
- Le retrait des piles immédiatement après une période d'utilisation intensive risque de provoquer des brûlures car elles peuvent être très chaudes. Couper l'alimentation de l'appareil et attendre que les piles refroidissent avant de les changer.
- Ne pas déclencher le flash lorsque son réflecteur se trouve en contact avec une personne ou un objet. Risque de brûlure.
- Ne pas appuyer fortement sur la surface de l'écran ACL. Un écran brisé pourrait provoquer des blessures et la solution liquide qui s'en échapperait est corrosive. Si ce liquide a été en contact avec la peau, laver la zone touchée avec de l'eau claire. S'il a été en contact avec les yeux, les rincer immédiatement avec de l'eau claire et consulter un médecin.
- Lors de l'utilisation de l'adaptateur secteur, engager correctement le connecteur dans la prise secteur.
- Ne pas utiliser l'adaptateur si son cordon d'alimentation est endommagé.
- Ne pas recouvrir l'adaptateur en cours d'utilisation : risque d'incendie.
- Ne pas obstruer l'accès à l'adaptateur afin de toujours pouvoir le débrancher rapidement en cas d'urgence.
- Débrancher l'adaptateur lorsqu'il doit être nettoyé ou lorsqu'il n'est pas utilisé.

TABLE DES MATIÈRES

Nomenclature	
Boîtier	12
Écran de contrôle	12
Affichages du viseur et de l'écran ACL	16
Pour commencer	17
Signal de risque de bougé	17
Fixation de la courroie	18
Retrait du bouchon d'objectif	18
Montage du parasoleil	19
Mise en place des piles	20
Chargement de la carte CompactFlash	20
Tenue de l'appareil	21
Mise sous tension de l'appareil	21
Prise de vues	22
Utilisation du flash intégré	23
Portée du flash - fonctionnement automatique.....	23
Visualisation et suppression des images en mode Quick view.....	24
Opérations de base	25
Changement des piles.....	26
Témoins d'état des piles	27
Coupure d'alimentation automatique.....	27
Alimentations externes (vendues séparément)	28
Changement de carte CompactFlash	28
Réglage de l'appareil en mode Enregistrement automatique	30
Affichages du viseur et de l'écran ACL	30
Opérations d'enregistrement de base	31
Mémorisation de la mise au point	32
Témoins de mise au point.....	33
Situations particulières de mise au point	33
Contrôle des affichages - Mode Enregistrement.....	34
Lecture rapide (Quick View)	36
Affichage en Lecture rapide (mode Quick View)	37
Suppression d'images en mode Quick view.....	37
Changement de l'affichage en Lecture rapide	38
Lecture agrandie.....	39

TABLE DES MATIÈRES

Mode Enregistrement - opérations avancées	40
Touche de mémorisation d'exposition spot	40
Touche P (Programme Tout auto).....	41
Touche programmes-résultats	42
Réglage du sélecteur de mode	44
Mémoire - enregistrement des réglages.....	46
Types de mesure	47
Modes d'exposition	48
Programme - P	49
Décalage de Programme	49
Priorité à l'ouverture - A	50
Priorité à la vitesse - S	51
Mode manuel- M	52
Poses longues (bulb)	53
Fixation d'une télécommande (vendue séparément)	53
Modes de cadence de prise de vues	54
Mode continu	55
Mode continu UHS	56
Mode vidéo UHS	56
Retardateur.....	57
Bracketing.....	58
Note sur le bracketing	59
Intervallomètre	60
Balance des blancs	62
Balance des blancs auto	63
Balance des blancs préréglée	63
Balance des blancs personnalisée.....	64
Sensibilité - ISO.....	65
Contôleur d'effets numériques.....	65
Fixation d'un flash externe Minolta	66
Portée du flash et sensibilité ISO	66
Contrôle d'effets numériques.....	67
Correction d'exposition anbinatée et au flash	68
Correction de contraste	70
Correction de saturation de couleurs	71
Filtres	71
Super viseur électronique.....	73
Réglage dioptrique	73

Contrôle des zones AF	74
Zone AF mobile	75
Zoom numérique	76
Mode macro.....	77
Navigation dans le menu du mode Enregistrement	78
Clavier électronique.....	80
Modes autofocus	81
Définition d'image.....	82
À propos du compteur de vues	82
Qualité d'image.....	83
À propos des modes Super fin et RAW	84
Taille des fichiers-images et capacité de la carte mémoire	85
Modes flash	86
Flash distant sans cordon	88
Flash distant sans cordon et portée des flashes	90
Note sur le flash sans cordon.....	91
Contrôle du flash	92
Mémorisation spot AF/Expo	93
Mise au point manuelle	94
Touche d'agrandissement et agrandissement électronique	94
Impression de données	95
Mode couleurs.....	96
Netteté	97
Lecture instantanée.....	98
Mémoire vocale	99
Petit guide d'introduction à la photographie	100
Mode vidéo	102
Navigation dans le menu du mode vidéo	104

TABLE DES MATIÈRES

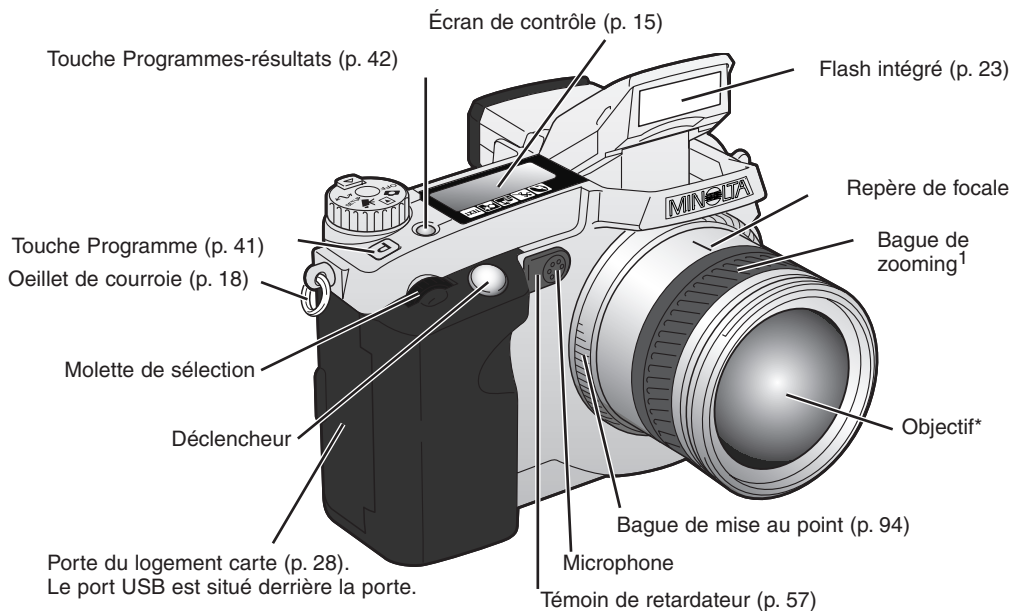
Mode Lecture - Visualisation et gestion des images.....	105
Lecture vue par vue et histogramme.....	105
Visualisation des images.....	106
Lecture des mémoires vocales.....	106
Visualisation des vidéos.....	107
Suppression d'images individuelles.....	107
Visualisation agrandie.....	108
Changement d'affichages du mode Lecture.....	109
Navigation dans le menu du mode Lecture.....	110
Écran de sélection de vues.....	112
Suppression d'images.....	113
Formatage des cartes mémoire.....	114
Verrouillage d'images.....	115
Changement du format d'index de visualisation.....	115
Diaporama.....	116
À propos du format DPOF.....	118
Création d'un ordre d'impression DPOF.....	118
Création d'un ordre d'impression d'index.....	119
Annulation d'un ordre d'impression DPOF.....	119
Copies d'images.....	120
Visualisation des images sur un téléviseur.....	122
Mode Réglages - contrôle du fonctionnement de l'appareil.....	123
Navigation dans le menu Réglages.....	124
Luminosité du viseur et de l'écran ACL.....	126
Signaux sonores.....	126
Bruit de déclenchement (son déclic).....	126
Volume.....	127
Langue.....	127
Mémoire de numéro de fichier.....	127
Nom de dossier.....	128
Sélection d'un dossier.....	129
Nouveau dossier.....	129
Mode affichage.....	130
Mise au point manuelle directe.....	131
Réinitialisation aux réglages par défaut.....	132
Commutation automatique du viseur.....	134
Réglage de la date et de l'heure.....	134
Réglage du format de date.....	135
Sortie vidéo.....	135
Mise hors tension automatique.....	135

Mode transfert de données	136
Système requis pour Quick Time	136
Système requis.....	137
Connexion de l'appareil à un micro-ordinateur.....	138
Connexion à Windows 98/ 98 seconde édition	140
Installation automatique.....	140
Installation manuelle.....	141
Connexion à Mac OS 8.6	143
Auto-extinction (mode transfert de données)	143
Organisation des dossiers de la carte mémoire.....	144
Déconnexion de l'appareil du micro-ordinateur.....	146
Windows 98/ 98 seconde édition	146
Windows ME, 2000 Professionnel et XP.....	146
Macintosh	147
Changement de carte mémoire (mode transfert de données).....	148
Appendice	149
Système d'accessoires.....	150
Utilisation de filtres	151
Qu'est-ce qu'un IL, qu'est-ce qu'un diaph ?.....	151
En cas de problème	152
Désinstallation du logiciel pilote - Windows.....	155
Entretien et rangement.....	156
Précautions concernant l'appareil.....	156
Nettoyage	156
Rangement.....	156
Conditions et températures de fonctionnement.....	157
Précautions concernant les cartes mémoires	157
Accus.....	158
À propos des accus Ni-MH	158
Précautions concernant l'écran ACL.....	159
Copyright	159
Avant un événement ou un voyage important.....	159
Questions et SAV	159

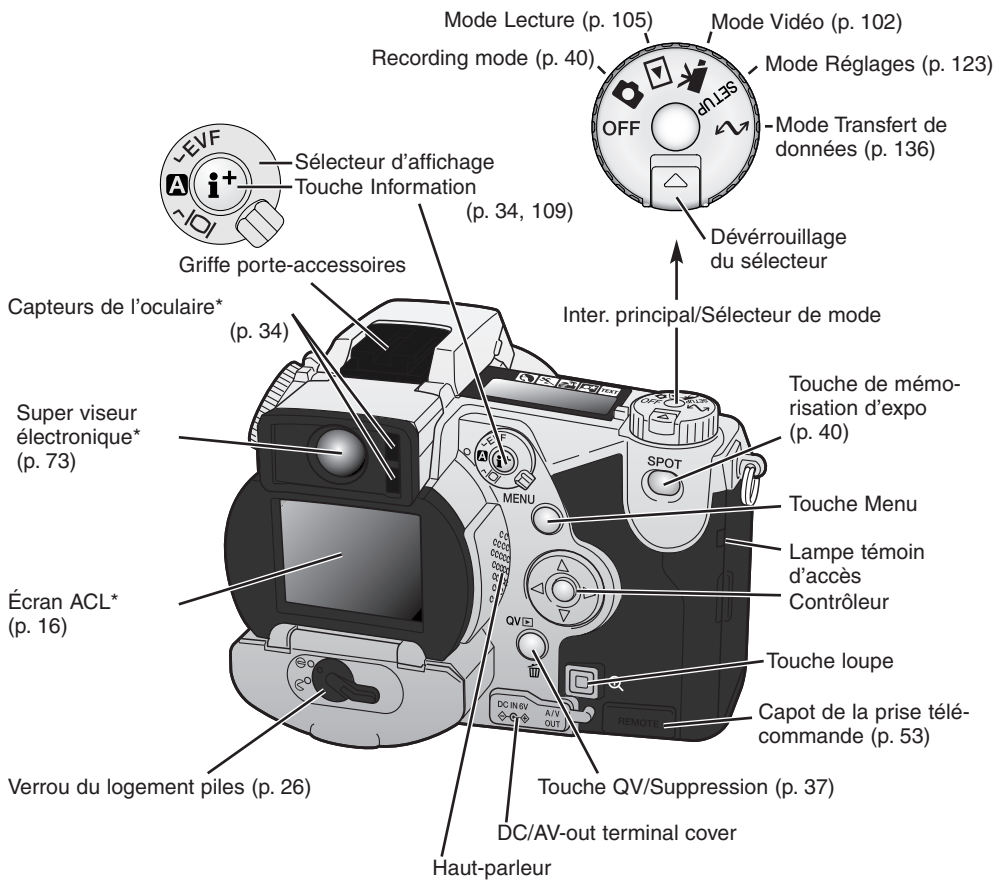
NOMENCLATURE

BOITIER

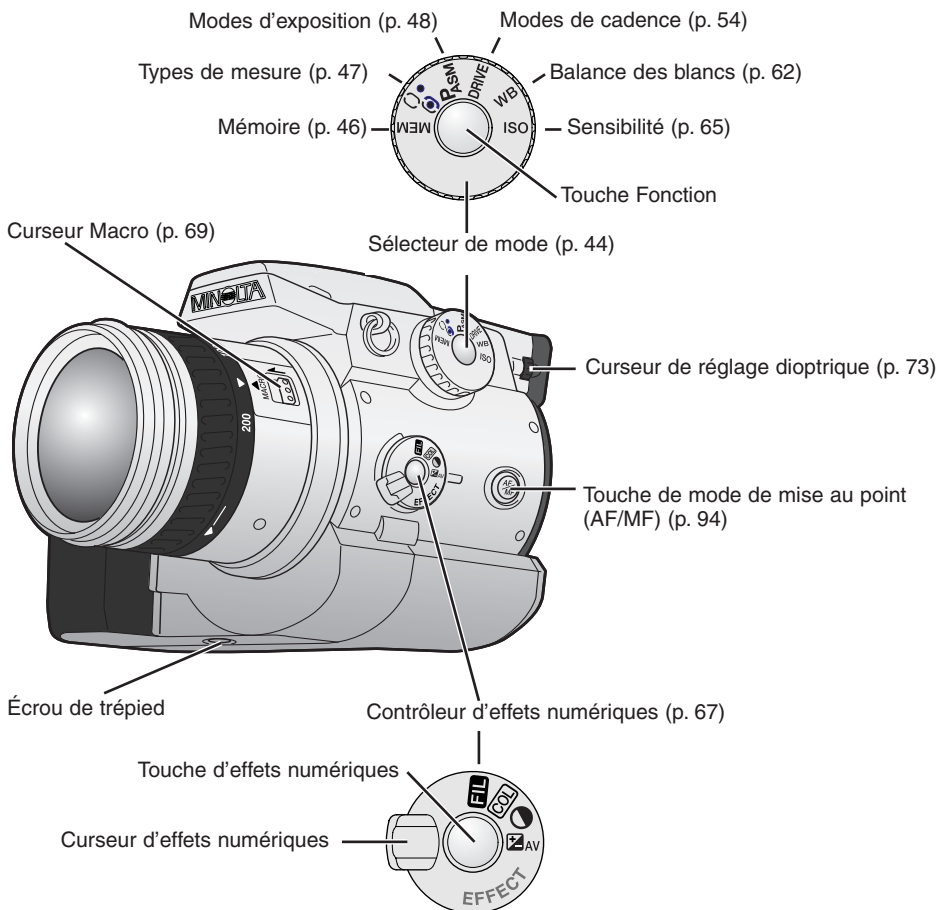
* Cet appareil est un instrument de précision optique. Conserver les surfaces optiques propres. Lire à ce sujet le chapitre consacré au nettoyage et au rangement (p. 156).



1. L'échelle de focales de la bague de zooming est sérigraphiée en focales équivalentes pour format 24x36. Le logiciel DiIMAGE Viewer livré avec l'appareil peut afficher la focale utilisée pour la prise de vue de l'image enregistrée et la focale équivalente en format 24 x 36

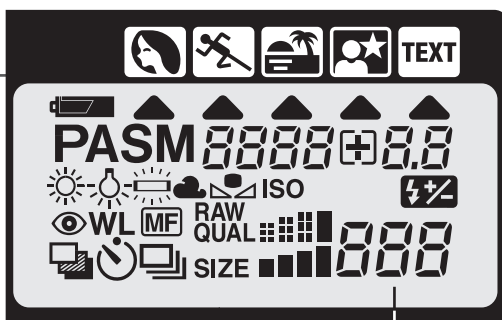


NOMENCLATURE



ÉCRAN DE CONTRÔLE

Situé sur le dessus du boîtier, l'écran de contrôle indique la configuration de fonctionnement de l'appareil. Toutes les icônes sont présentées ici simultanément pour pouvoir être repérées facilement.



Icônes de programmes-résultats numériques (p. 42)



Indicateur de programme-résultat (p. 42)



Témoins d'état des piles (p. 27)

PASM

Indicateurs de modes d'exposition (p. 48)



Indicateurs de balance des blancs (p. 62)

ISO

Indicateur de sensibilité (p. 65)



Correction d'expo au flash (p. 68)



Indicateur de réduc. d'yeux rouges (p. 86)

WL

Indicateur de mode flash sans cordon (p. 88)

MF

Indicateur de mise au point manuelle (p. 94)



Indicateurs de cadence (p. 54)

RAW QUAL

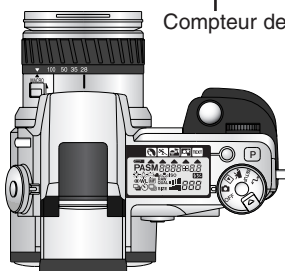
Qualité d'image (p. 83)

SIZE

Définition d'image (p. 82)

0000+0.0

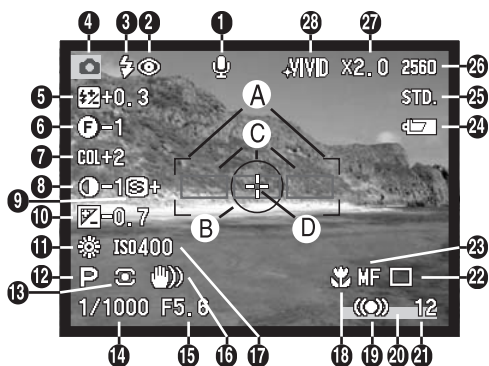
Vitesse et ouverture / valeur correction d'exposition au flash



Compteur de vues
(p. 82)

Le compteur de vues ne peut dépasser 999. Si le nombre d'images à enregistrer dépasse cette valeur, 999 est affiché et reste fixe. Le compteur de vues se met à décompter lorsque le nombre d'images à enregistrer atteint 999.

AFFICHAGES DU SUPER VISEUR ET DE L'ÉCRAN ACL



1. Indicateur de micro
2. Indicateurs de mode flash (p. 86)
3. Témoin de flash (p. 23)
4. Indicateur de mode
5. Correction d'expo au flash (p. 68)
6. Affichage de filtre (p. 71)
7. Correction de saturation de couleurs (p. 71)
8. Correction de contraste (p. 70)
9. Netteté (p. 97)

10. Correction d'exposition (p. 68)
11. Indicateur de balance des blancs (p. 62)
12. Mode d'exposition/indicateur de programme-résultat (p. 48, 42)
13. Indicateur de type de mesure (p. 47)
14. Vitesse
15. Ouverture
16. Signal de risque de bougé (p. 17)
17. Sensibilité (ISO) (p. 65)
18. Indicateur de mode macro (p. 77)
19. Témoin de mise au point (p. 33)
20. Indicateur d'impression de données (p. 95)
21. Compteur de vues (p. 82)
22. Indicateur de mode d'acquisition (p. 54)
23. Indicateur de mise au point manuelle (p. 94)
24. Témoin d'état de la pile (p. 27)
25. Qualité d'image (p. 83)
26. Définition d'image (p. 82)
27. Zoom numérique (p. 76)
28. Mode couleurs (p. 96)

- A. Plage AF large
- B. Zone de mesure spot (p. 47)
- C. Capteurs AF
- D. Zone AF mobile (p. 75)

POUR COMMENCER

Ce chapitre décrit les opérations à effectuer pour commencer à utiliser immédiatement l'appareil. Cependant, il est recommandé de lire entièrement ce mode d'emploi pour bien connaître l'appareil et obtenir les meilleurs résultats.

SIGNAL DE RISQUE DE BOUGÉ

Si la vitesse d'obturation atteint la limite pour laquelle il y a risque de bougé lorsque l'appareil est tenu à main levée, un signal s'affiche dans le super viseur et sur l'écran ACL. Le bougé de l'appareil qui est dû aux légers tremblements de la main se traduit à l'image par un léger flou ou un simple manque de netteté. Il est davantage prononcé en téléobjectif qu'en grand-angle. Le signal apparaît lorsque la fraction de vitesse est à peu près égale à la focale utilisée. Ainsi, pour une focale de 100 mm, la vitesse limite est 1/100 s. L'apparition du signal n'empêche pas le déclenchement. Pour éviter les flous de bougé, il est conseillé d'effectuer les opérations suivantes :

- Fixer l'appareil sur un trépied
- Utiliser le flash intégré (p. 23).
- Augmenter la sensibilité de l'appareil (ISO) (p. 65).
- Ramener le zoom en position grand-angle.

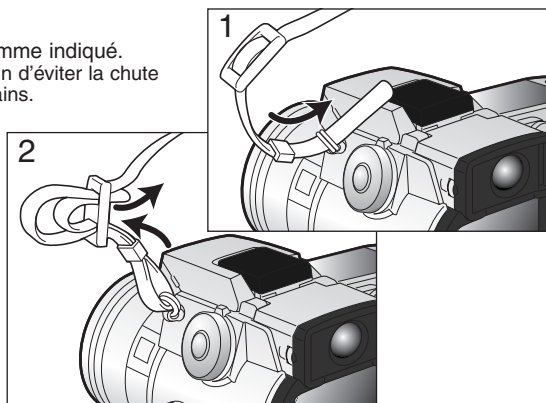


POUR COMMENCER

FIXATION DE LA COURROIE

Fixer la courroie sur l'œillet de l'appareil comme indiqué.

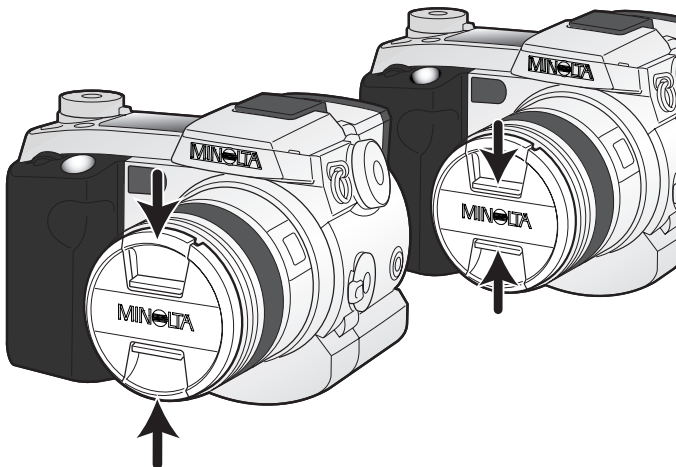
- Toujours garder la courroie autour du cou afin d'éviter la chute de l'appareil s'il venait à vous glisser des mains.



RETRAIT DU BOUCHON D'OBJECTIF

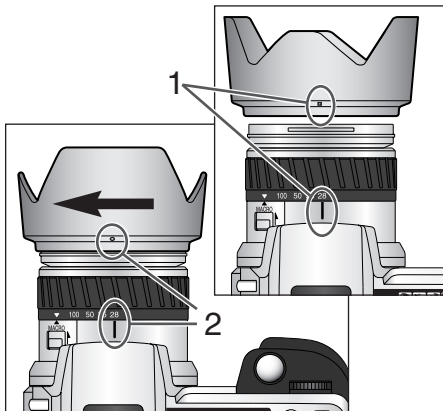
Pincer les clips du bouchon en les serrant entre le pouce et l'index pour retirer le bouchon de l'objectif.

- Toujours remettre le bouchon sur l'objectif lorsque l'appareil n'est pas utilisé.



FIXATION DU PARASOLEIL

Le parasoleil permet de limiter l'entrée de rayons latéraux parasites bien souvent à l'origine de réflexions qui détériorent la qualité de l'image. Lorsque l'on photographie par forte lumière, l'utilisation du parasoleil est recommandée. En revanche, il ne doit pas être monté sur l'objectif lors de l'utilisation du flash intégré car il peut provoquer une ombre portée.



Pour monter le parasoleil sur l'objectif, aligner le repère rectangulaire du parasoleil avec l'index de focale sur l'objectif (1).

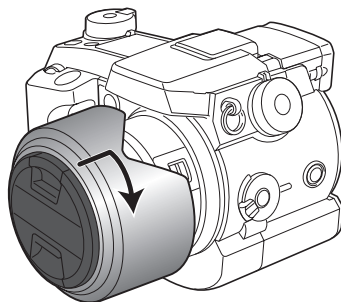
Engager le parasoleil sur la monture avant de l'objectif puis le faire tourner sur 90° en sens horaire jusqu'à son encliquetage (repère en cercle aligné avec l'index de focale (2).

- Lorsqu'il est correctement monté, les parties en forme de larges pétales du parasoleil doivent se retrouver en positions symétriques haute et basse.
- Ne jamais forcer sur le parasoleil s'il ne se monte pas correctement, vérifier son orientation.
- Pour démonter le parasoleil, le tourner sur 90° dans le sens anti-horaire et le retirer.

Lorsque l'appareil n'est pas utilisé, le parasoleil peut être rangé sur l'objectif en position retournée.

Le parasoleil étant retourné et l'un des pétales étant en position haute, l'engager sur la monture avant de l'objectif puis le tourner sur 90° jusqu'à son encliquetage.

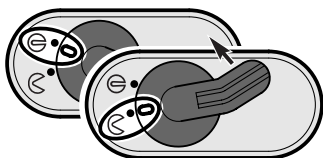
- Le parasoleil peut être monté ou démonté lorsque le bouchon d'objectif est en place.
- Pour démonter le parasoleil, le tourner sur 90° dans le sens anti-horaire et le retirer.




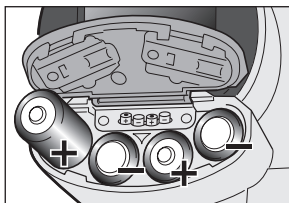
POUR COMMENCER

MISE EN PLACE DES PILES

Les accus Nickel-Metal Hydride (Ni-Mh) de type AA livrés avec l'appareil doivent être chargés avant leur première utilisation. Consulter le mode d'emploi du chargeur avant de l'utiliser.



Placer le verrou de la porte du compartiment piles en position  pour l'ouvrir.

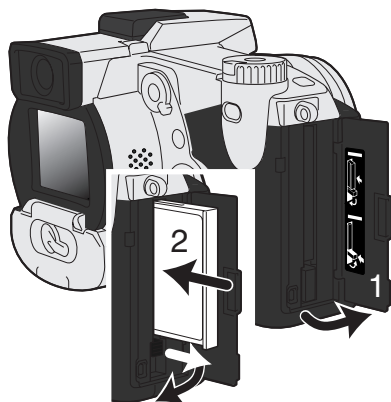


Mettre les piles en place.

- Respecter les polarités indiquées par le schéma sous la porte du compartiment.



CHARGEMENT DE LA CARTE COMPACTFLASH



Ouvrir la porte du logement carte (1).

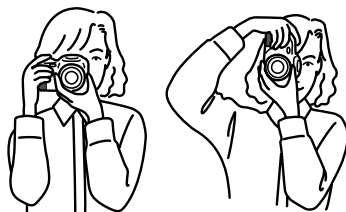
Engager la carte CompactFlash (2) et rabattre le levier d'éjection.

- Engager la carte de manière à ce que sa face supérieure soit orientée vers l'avant de l'appareil. Engager la carte en veillant à ce qu'elle soit bien droite. Ne jamais forcer sur la carte. Si elle ne s'engage pas correctement, vérifier son orientation.

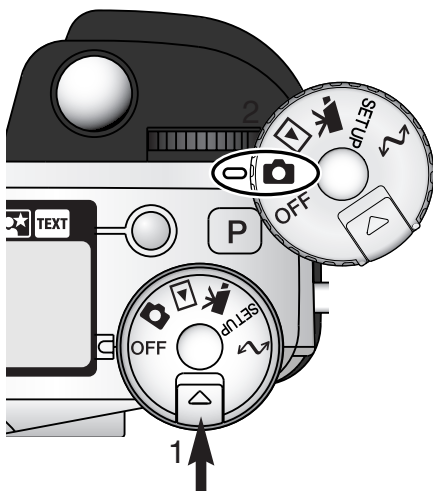
TENUE DE L'APPAREIL

Tenir l'appareil fermement en serrant son côté gauche de la main droite et en plaçant la main gauche dessous pour le soutenir. Garder les épaules droites et les bras serrés contre le buste. Attention de ne pas masquer l'objectif avec les doigts. Conserver la courroie autour du poignet droit afin d'éviter toute chute accidentelle de l'appareil.

Le super viseur peut être incliné de 0 à + 90° afin de faciliter la visée lorsque l'appareil est en position basse.

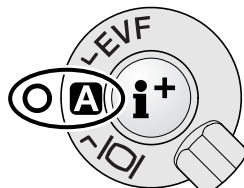


MISE SOUS TENSION DE L'APPAREIL ET DE SES MONITEURS



Tout en agissant sur son poussoir de déverrouillage (1), tourner le barillet sélecteur de modes (2) pour l'amener en position Enregistrement Photo.

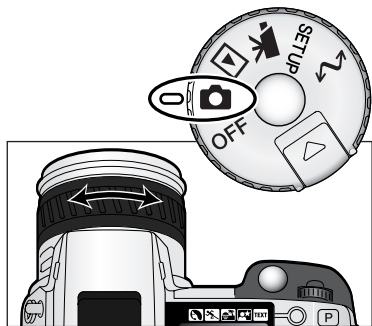
Le sélecteur d'affichage situé au dos de l'appareil permet de contrôler quel moniteur (viseur ou écran ACL) doit être actif pour la prise de vues. Placer le sélecteur sur la position Affichage auto (A) : l'affichage est automatiquement commuté entre le super viseur et le moniteur ACL.



Sélecteur d'affichage

POUR COMMENCER

PRISE DE VUES

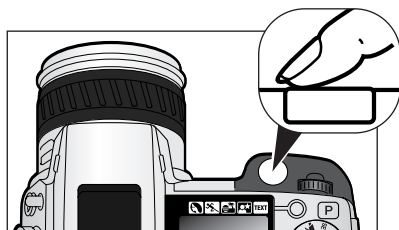


Mettre l'appareil sous tension en plaçant le sélecteur de mode en position enregistrement. Le super viseur et l'écran ACL sont activés.

La bague de zooming permet de cadrer, l'effet de zooming étant directement visible dans le super viseur ou sur le moniteur ACL.



Composer la photo dans le super viseur ou sur le moniteur ACL en veillant à placer le sujet principal dans la zone de mise au point autofocus (Zone AF).

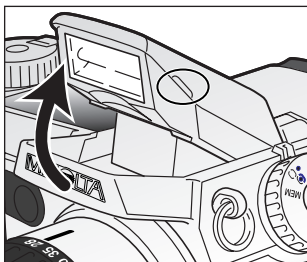


Appuyer à fond sur le déclencheur pour prendre la photo.

- Le témoin d'enregistrement s'allume pour indiquer que l'image est en cours d'enregistrement sur la carte CompactFlash. Ne jamais retirer la carte CompactFlash pendant qu'une opération d'enregistrement est en cours.

UTILISATION DU FLASH INTÉGRÉ

En faible lumière ambiante extérieure, ou en intérieur, il est nécessaire d'utiliser le flash pour éclairer le sujet ou éviter les risques de flou de bougé. Le flash peut également être utilisé en fill-flash (fill-in) afin d'exposer un sujet en fort contre-jour ou d'éclaircir les ombres portées sur le sujet principal.



Pour mettre le flash en fonction, l'ériger en le soulevant. Des icônes apparaissent alors dans le coin supérieur droit du viseur et du moniteur ACL (voir tableau ci-dessous).

- La mise en fonction du flash s'effectue manuellement.
- Le flash émet systématiquement un éclair, quel que soit le niveau de lumière ambiante.
- Toujours démonter le parasoleil lors de l'utilisation du flash intégré. Il pourrait provoquer une ombre portée.

	Lorsque le déclencheur est pressé à mi-course en faible lumière ambiante ou en contre-jour, l'icône rouge indique que le flash est en cours de charge.
	Lorsque le déclencheur est pressé à mi-course, l'icône blanche indique que le flash est chargé et prêt.
	Après le déclenchement, l'icône bleue indique que le sujet a été correctement exposé.
	Dans certaines conditions particulières de prise de vue, ce témoin peut apparaître pour recommander l'utilisation du flash.

PORTÉE DU FLASH - FONCTIONNEMENT AUTOMATIQUE

L'appareil contrôle automatiquement l'exposition au flash et dose l'éclair en conséquence. Pour obtenir les meilleurs résultats, le sujet principal doit être dans la zone de portée du flash. Cette portée est différente selon que l'objectif est en position grand-angle ou téléobjectif.

Position grand-angle	0,50 m ~ 3,80 m
Position téléobjectif	0,50 m ~ 3 m

POUR COMMENCER

VISUALISATION ET SUPPRESSION D'IMAGES EN MODE QUICK VIEW



Les images peuvent être visualisées dans le mode Enregistrement. Pour cela, appuyer sur la touche QV/suppression (QV/delete) pour visualiser immédiatement les photos en mode Quick View en utilisant les flèches du contrôleur pour faire défiler les images de la carte CompactFlash.

En mode Quick View, il est également possible de supprimer des images. Cette opération doit néanmoins s'effectuer avec prudence. Une fois supprimées, les images sont effectivement effacées de la carte et il est impossible de les récupérer. Lors de la sélection d'une image pour sa suppression, un message de confirmation apparaît avant que l'opération ne soit effectuée (voir page 36).

QV



Appuyer sur la touche QV/suppression pour visualiser les images enregistrées.



Agir sur flèches latérales Gauche/Droite du contrôleur pour faire défiler les images.

QV



Pour supprimer l'image affichée, appuyer sur la touche QV/suppression.

- Un message de confirmation apparaît.

Effacer cette image ?

Oui

Non



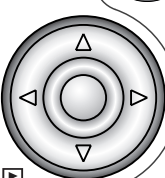
Agir sur flèches Gauche/Droite du contrôleur pour surligner "Oui".

- Le choix de l'option "Non" annule l'opération de suppression.



Appuyer au centre contrôleur pour supprimer l'image.

MENU



MENU

Appuyer sur la touche Menu pour revenir en mode Enregistrement.

QV



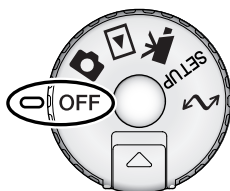
OPÉRATIONS DE BASE

Ce chapitre explique le fonctionnement de base de l'appareil. Assurez-vous de bien maîtriser les principes décrits avant de passer aux chapitres suivants.

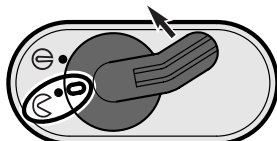
OPÉRATIONS DE BASE

REPLACEMENT DES PILES

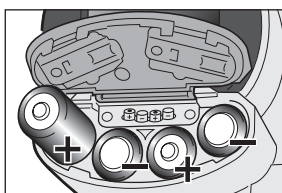
Cet appareil utilise quatre accus Ni-MH type AA. Avant leur première utilisation, ils doivent être entièrement rechargés avec un chargeur adapté à leur technologie.



Avant de procéder au remplacement des accus, vérifier que le sélecteur de mode est en position OFF.

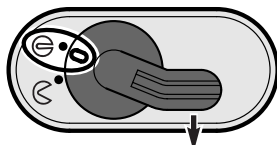


Ouvrir la porte du compartiment piles en plaçant le verrou en position ☺.



Mettre les accus en place.

- Respecter les polarités indiquées sur le schéma-guide



Refermer la porte du compartiment et ramener le verrou en position ☹.

Il est possible d'utiliser des piles alcalines dans cet appareil mais leur autonomie est limitée. Utiliser uniquement des piles alcalines pour une utilisation modérée ou si vous ne disposez pas momentanément d'accus Ni-MH, de l'adaptateur secteur ou d'une alimentation externe Minolta.

INDICATEURS D'ÉTAT DES PILES

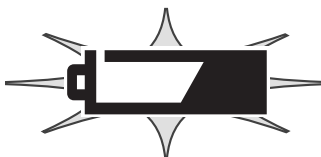
Cet appareil est doté d'un contrôleur automatique de niveau de charge des piles. Lorsque l'appareil est sous tension, une icône est affichée sur l'écran de contrôle situé sur le dessus de l'appareil, dans le super viseur, et sur l'écran ACL. L'icône de l'écran ACL passe du blanc au rouge lorsque la charge des piles est faible. Si les écrans de contrôle et ACL sont sans affichage, cela signifie que les piles sont usées ou mal installées.



icône de charge complète : les piles sont neuves. Cette icône s'affiche sur les 2 écrans durant 5 secondes à la mise sous tension de l'appareil. Elle reste affichée en permanence sur l'écran de contrôle.



icône de piles usées ou d'accus déchargés. Le fonctionnement est encore assuré mais le remplacement des piles/accus doit être effectué dès que possible. Cette icône s'affiche automatiquement et reste affichée jusqu'à ce que les piles soient remplacées.



icône de piles usées ou d'accus déchargés clignotant : Le niveau d'énergie est insuffisant pour le fonctionnement de l'appareil. Le déclenchement est impossible Remplacer les piles ou recharger les accus.

COUPURE D'ALIMENTATION AUTOMATIQUE

Pour économiser l'énergie des piles, l'appareil coupe automatiquement l'alimentation des écrans et des fonctions non nécessaires, au bout d'une certaine durée de non utilisation. L'écran ACL s'éteint au bout de 30 secondes, le super viseur et l'écran de contrôle au bout d'une minute. Pour rétablir les affichages, appuyer à mi-course sur le déclencheur ou sur la touche Informations. La durée de temporisation avant coupure d'alimentation automatique pour le super viseur et l'écran de contrôle peut être programmée dans la partie Préf. 2 du menu Réglages (p 124).

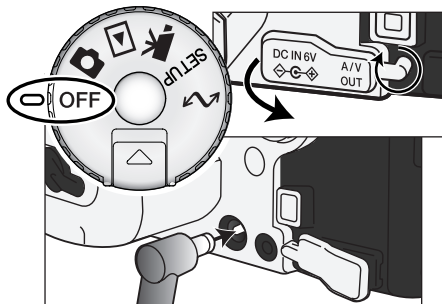
OPÉRATIONS DE BASE

ALIMENTATIONS EXTERNES (vendues séparément)

L'adaptateur secteur permet d'alimenter l'appareil à partir d'une prise de courant secteur. Il est utile si l'appareil doit être utilisé de manière intensive. Son utilisation est notamment recommandée lorsque l'appareil est connecté à un micro-ordinateur. L'adaptateur secteur AC-1L est prévu pour l'Amérique du Nord, le Japon et Taiwan et l'AC-2L pour les autres pays.

Le pack d'alimentation externe EBP-100 est une alimentation autonome portable (vendue en option). Le kit comprend une batterie lithium-ion haute puissance, un support et un chargeur. Chacun de ces éléments est disponible séparément. Cette batterie permet d'accroître significativement l'autonomie de l'appareil.

Toujours mettre l'appareil hors tension avant de changer de type d'alimentation.



Retirer le capot de la prise d'alimentation externe en le soulevant par l'encoche vers la gauche.

- Le capot est attaché au boîtier afin ne pas être égaré.

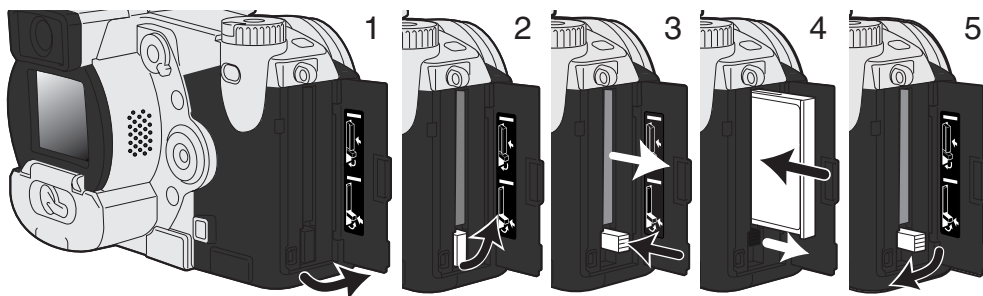
Engager le mini-connecteur de l'adaptateur dans la prise d'alimentation.

Brancher le connecteur secteur de l'adaptateur sur une prise de courant.

CHANGEMENT DE CARTE COMPACTFLASH

Pour que l'appareil puisse enregistrer des photos, une carte mémoire CompactFlash doit d'abord être mise en place à l'intérieur. En l'absence de carte, un indicateur d'absence de carte s'affiche automatiquement dans le super viseur et sur l'écran ACL. Les Microdrive IBM sont compatibles avec cet appareil. Pour davantage d'infos sur le rangement et l'entretien des cartes, voir page 157.

Toujours mettre l'appareil hors tension avant de charger ou de retirer une carte CompactFlash sous peine de risque de détérioration de la carte et de perte des données.



Ouvrir la porte du logement carte dans la direction indiquée (1).

Pour éjecter la carte CompactFlash, relever le levier d'éjection (2) puis le pousser (3). La carte peut ensuite être retirée de son logement.

- Attention, après une utilisation intensive, la carte peut être chaude.

Pour engager une nouvelle carte, la pousser dans le logement jusqu'à l'encliquetage du levier d'éjection.(4).

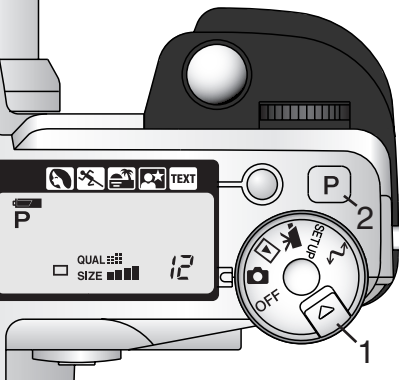
- Engager la carte de manière à ce que sa face supérieure soit orientée vers l'avant de l'appareil. Toujours engager la carte bien droite, jamais de biais et ne jamais forcer. Si la carte ne s'engage pas correctement, vérifier son orientation.

Rabattre le levier d'éjection comme indiqué (5) et refermer la porte du logement de la carte.

Si le message de non reconnaissance de carte s'affiche, la carte nécessite peut-être un formatage. Une carte CompactFlash utilisée dans un autre appareil peut également nécessiter un nouveau formatage à partir de cet appareil. Si le message de carte inutilisable apparaît, la carte n'est pas compatible avec cet appareil. Le formatage d'une carte s'effectue dans le menu Lecture (p. 110). Le formatage d'une carte efface définitivement toutes les données qu'elle contient. Si le message d'erreur carte s'affiche, appuyer sur la touche centrale du contrôleur pour fermer la fenêtre. Consulter le site Internet Minolta pour davantage d'informations sur les compatibilités
Amérique du Nord : <http://www.minoltausa.com>,
Europe : http://www.minoltaeurope.com/pe/digital/languages_stage.html.

OPÉRATIONS DE BASE

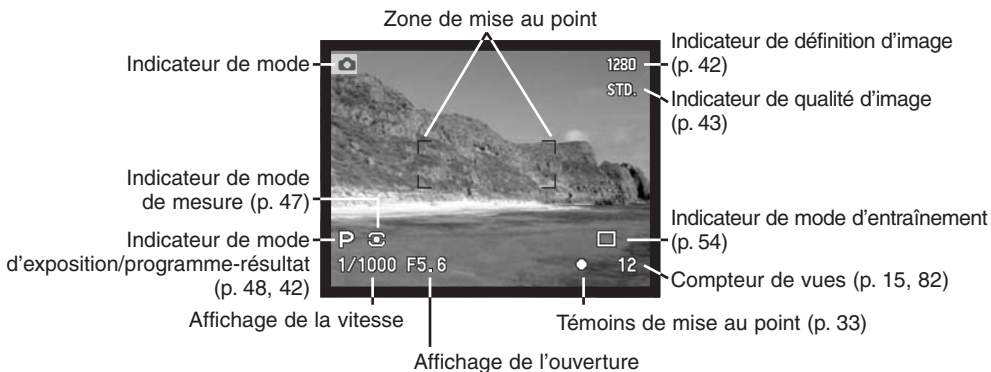
RÉGLAGE DE L'APPAREIL EN MODE ENREGISTREMENT AUTOMATIQUE



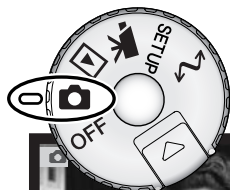
Tout en agissant sur son poussoir de déverrouillage (1), tourner le barillet sélecteur de mode pour l'amener en position enregistrement photo. Appuyer sur la touche P (2) pour réinitialiser le mode tout automatique.

Tous les fonctionnements de l'appareil sont alors automatiques. Autofocus, exposition, et système d'acquisition d'image travaillent en synergie afin de produire les meilleurs résultats possibles.

AFFICHAGES DU SUPER VISEUR ET DE L'ÉCRAN ACL



OPÉRATIONS D'ENREGISTREMENT DE BASE

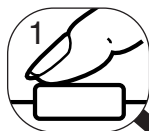


Le sélecteur de mode étant en position enregistrement photo, l'appareil est sous tension et le super viseur ainsi que l'écran ACL sont activés.



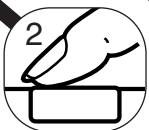
Placer le sujet principal dans la zone de mise au point autofocus (Zone AF).

- Pour un sujet décentré, utiliser la mémorisation d'exposition (p. 32).
- Vérifier que le sujet est situé à au moins 0,50 m de l'appareil. Pour des sujets situés à moins de 0,50 m, utiliser la fonction macro (p. 77).



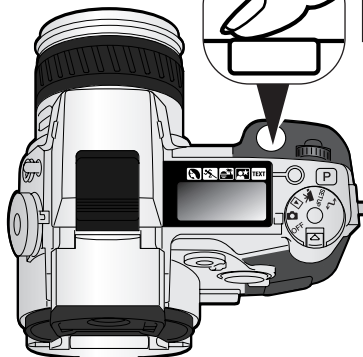
Appuyer à mi-course sur le déclencheur (1) pour faire la mise au point et la mémoriser avec l'exposition.

- Les témoins de mise au point (p 33) confirment la bonne mise au point : si le témoin est rouge, l'appareil n'est pas en mesure de faire la mise au point. Renouveler l'étape précédente (pression à mi-course sur le déclencheur) pour que le témoin devienne blanc.
- Une fois le point obtenu, le capteur AF sélectionné apparaît brièvement sur l'image afin de matérialiser la zone précise où s'effectue la mise au point.
- Les affichages de valeurs de vitesse et d'ouverture passent du blanc au noir pour indiquer que l'exposition est mémorisée.



Appuyer à fond sur le déclencheur (2) pour prendre la photo.

- La lampe témoin d'accès s'allume pour indiquer que l'image est en cours d'enregistrement sur la carte CompactFlash. Ne jamais retirer la carte CompactFlash pendant qu'une opération d'enregistrement est en cours.



MÉMORISATION DE LA MISE AU POINT

La fonction de mémorisation de la mise au point permet de recadrer un sujet afin qu'il ne soit pas situé au centre de l'image. Elle peut également être utilisée pour apporter une solution à une situation de mise au point particulière.



Placer le sujet au centre de la visée. Appuyer à mi-course sur le déclencheur.



- Le témoin de mise au point s'allume pour indiquer que la mise au point est effectuée.
- La vitesse et l'ouverture passent du blanc au noir pour indiquer que l'exposition est également mémorisée.
- Une fois le point obtenu, le capteur AF sélectionné apparaît brièvement sur l'image afin de matérialiser la zone précise où s'effectue la mise au point.



Sans relâcher le déclencheur, recadrer la scène pour décentrer le sujet principal. Appuyer ensuite à fond sur le déclencheur (sans l'avoir préalablement relâché) pour prendre la photo.

TÉMOINS DE MISE AU POINT

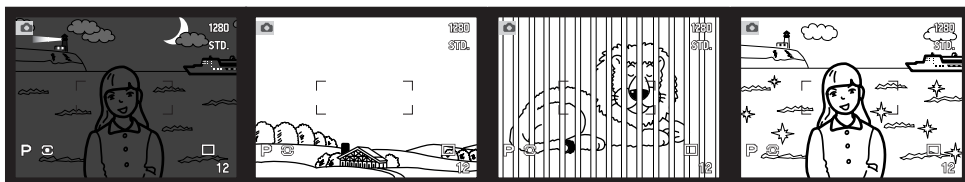
Cet appareil est doté d'un système autofocus précis et rapide. Les témoins situés dans le coin inférieur droit du super viseur et de l'écran ACL indiquent l'état de la mise au point. Pour davantage d'informations sur les modes autofocus, voir page p. 81.

	Témoin allumé (blanc)	Mise au point effectuée
	Témoin allumé (rouge)	Le sujet est trop proche ou une situation particulière empêche la mise au point.

- Le déclenchement est possible même si la mise au point n'a pas été effectuée.
- Lorsque l'appareil ne peut effectuer la mise au point en autofocus, la mise au point est fixée entre 5 m et l'infini. Il est ramené entre 3 et 3,80 m lorsque le flash est en fonction. Dans ce cas, la mémorisation peut être utilisée pour faire le point sur un sujet situé à même distance que le sujet principal. La mise au point peut également être effectuée en manuel (p. 94).

SITUATIONS PARTICULIÈRES

Dans certaines situations ou avec certains sujets (voir ci-dessous), l'appareil peut ne pas être en mesure de faire correctement la mise au point. Dans ce cas, le témoin devient rouge. Dès lors, utiliser la fonction de mémorisation du point pour faire le point sur un autre sujet situé à même distance, puis recadrer la scène.



Le sujet est trop sombre.

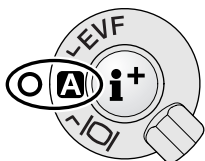
Le sujet est uniforme et manque de contraste.

Deux sujets situés à des distances différentes se superposent dans la zone AF.

Le sujet est devant un fond très brillant ou très lumineux.

AFFICHAGES - MODE ENREGISTREMENT

Le sélecteur d'affichage et la touche informations situés au dos de l'appareil permettent de changer entre affichage dans le super viseur ou sur l'écran ACL et de sélectionner quelles infos doivent être affichées avec l'image. Le sélecteur à trois positions permet de choisir entre mode d'affichage automatique ou affichage dans le super viseur seul, ou bien encore affichage sur l'écran ACL seul.



Affichage automatique - l'appareil sélectionne automatiquement entre affichage dans le super viseur ou sur l'écran ACL. Si les capteurs du super viseur détectent une présence, ils commutent l'affichage dans le viseur.



Affichage dans le super viseur : l'image apparaît uniquement dans le super viseur électronique. Sous très forte lumière ambiante, il est plus facile de cadrer l'image dans le viseur que sur l'écran ACL.

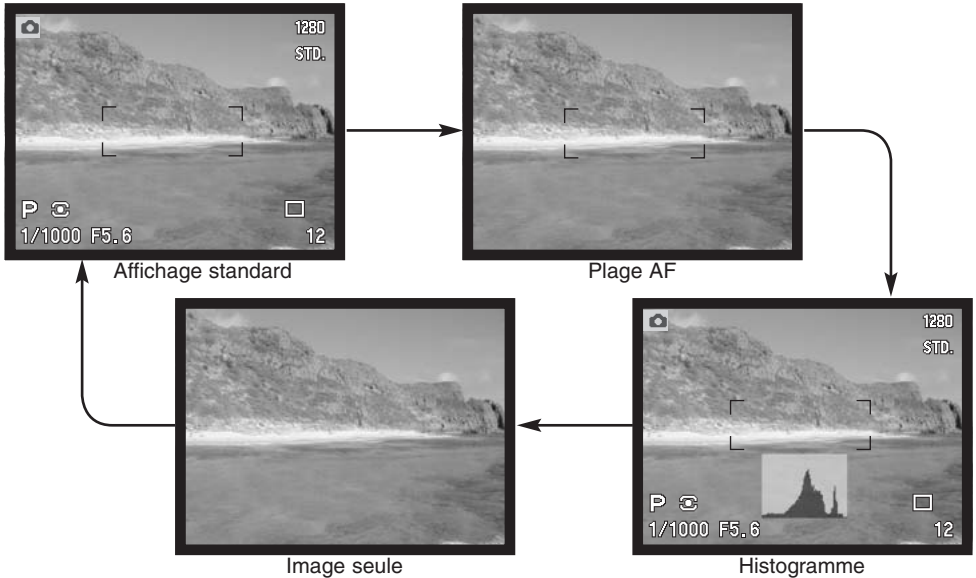


Affichage sur l'écran ACL : l'image est affichée uniquement sur l'écran ACL.

Si l'autonomie des piles est un critère important, activer les capteurs du super viseur pour afficher l'image dans le viseur mais pas sur l'écran ACL. La fonction d'affichage automatique peut être modifiée dans la partie personnalisation 2 du menu réglages (p 124).



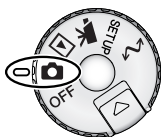
La touche informations située au centre du sélecteur d'affichage permet de sélectionner les informations à afficher en complément de l'image. À chaque pression sur la touche, l'affichage passe à l'option d'affichage suivante : Affichage standard, plage AF, histogramme, image seule. Le nombre d'écrans et leurs formats peuvent être modifiés dans la partie Préf.1 du menu du mode Réglage (p. 124).



L'histogramme en temps réel indique la distribution approximative de la luminosité de l'image en cours d'affichage. Cet histogramme n'est pas davantage visible par l'amplification de l'image de l'écran (p. 52, 73), ni par une exposition au flash. L'histogramme d'une image enregistrée peut ne pas présenter la même distribution de luminosité que l'histogramme en temps réel qui correspondait à l'image avant son enregistrement.

OPÉRATIONS DE BASE

MODE LECTURE RAPIDE (QUICK VIEW)



Les images enregistrées peuvent être visualisées en mode Enregistrement. Pour cela, il suffit d'appuyer sur la touche QV/suppression (QV/delete) pour visualiser immédiatement les photos en utilisant si nécessaire le contrôleur pour faire défiler les images enregistrées sur la carte CompactFlash. Les images peuvent être affichées avec diverses informations : date et heure, numéro de vue, statut d'impression et statut de verrouillage, mémoire vocale. Un histogramme de l'image avec paramètres de prise de vue peut être affiché.

QV



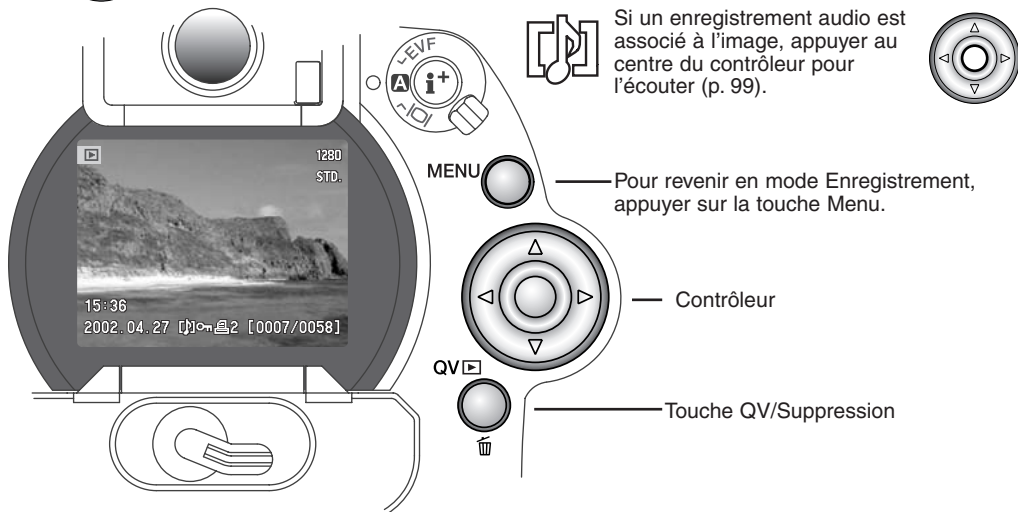
Appuyer sur la touche QV/suppression pour visualiser les images enregistrées.



Agir sur flèches Gauche/Droite du contrôleur pour faire défiler les images.



Appuyer sur la flèche du haut pour voir l'histogramme de l'image.
• Appuyer sur la flèche du bas pour revenir en mode Quick View.



AFFICHAGE DU MODE QUICK VIEW

Indicateur de mode

1280
STD.

Définition d'image (p. 82)
Qualité d'image (p. 83)

Heure d'acquisition
15:36

Date d'acquisition
2002. 04. 27

Indicateur de mémoire vocale (p. 99)

Témoin de verrouillage (p. 115)

Indicateur d'impression (p. 118)

Numéro de vue/nombre total d'images
[0007/0058]

Ouverture
Vitesse

1280
STD.

1/2000

F8

Balance des blancs (p. 62)

Sensibilité (p. 65)

AWB

ISO400

Valeur de correction d'exposition (p. 68)

[0]

MLT11

Nom de dossier (p. 128)

100-0003

Numéro de dossier – numéro de fichier-image

Pour afficher l'histogramme de l'image, appuyer sur la flèche Haut du contrôleur.

SUPPRESSION D'IMAGES EN MODE QUICK VIEW

En mode Quick view, l'image affichée peut être supprimée. Un message de confirmation apparaît avant le lancement de l'opération de suppression.

QV Appuyer sur la touche QV/suppression pour supprimer l'image affichée.

- Un message de confirmation apparaît.

Agir sur flèches Gauche/Droite du contrôleur pour surligner "Oui".

- "Non" annule l'opération de suppression.

Appuyer sur le contrôleur pour confirmer la suppression de l'image (ou le choix de "Non").

- L'appareil revient en mode Quick view

Une fois supprimée, l'image ne peut pas être récupérée !

1280
STD.

15:36

2002. 04. 27

[0007/0058]

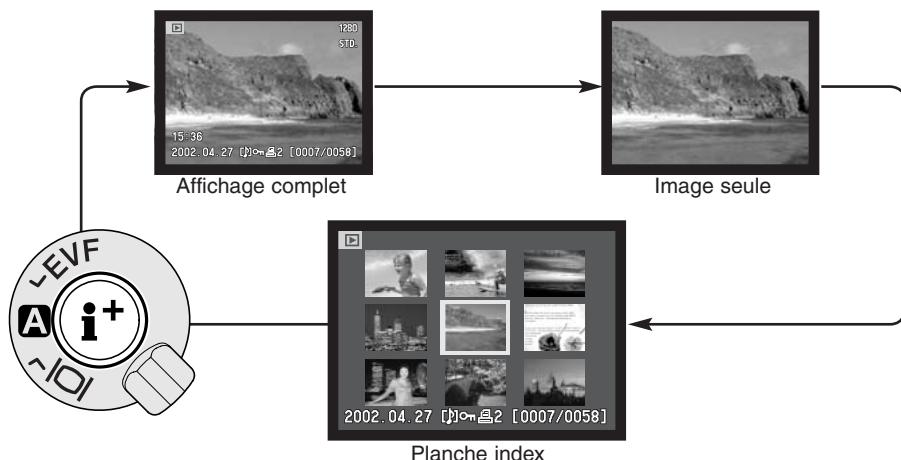
Écran de confirmation

Effacer cette image ?

Oui Non

CHANGEMENT DE L’AFFICHAGE EN MODE LECTURE RAPIDE

Au centre du commutateur d’affichage, la touche d’affichage commande le format d’affichage. A chaque pression sur la touche, l’affichage passe au format suivant : affichage complet, image seule, planche index.



En affichage de visualisation d’index, les flèches Gauche/Droite du contrôleur commandent le déplacement du cadre jaune entourant une image vers la suivante ou la précédente. Lorsque l’image est encadrée, la date d’enregistrement, l’icône de mémoire vocale, le verrouillage et le statut d’impression ainsi que le numéro de vue sont affichés au bas de l’écran. L’image encadrée peut être supprimée par la touche QV/suppression (p 37) ou un accompagnement sonore peut être écouté en appuyant sur le contrôleur. Une nouvelle pression sur la touche d’Informations, l’image encadrée est affichée en mode visualisation vue par vue. Il est possible d’afficher un index de 9 ou de 4 images. L’un ou l’autre sont sélectionnés dans le menu du mode Lecture (p 110).

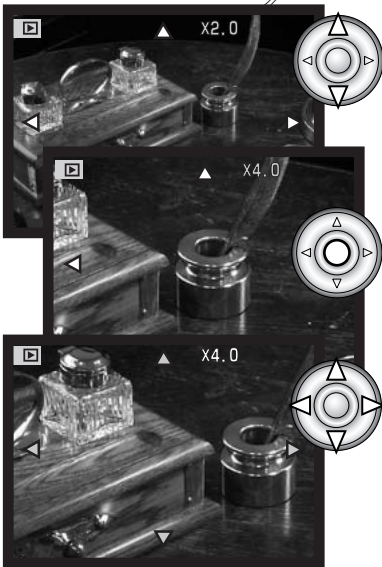
LECTURE AGRANDIE



En visualisation vue par vue, il est possible d'agrandir une photo pour une observation détaillée. Les images peuvent être agrandies entre 1,2x et 4x par paliers de 0,2x. Les images de format 640 x 480 peuvent être agrandies uniquement entre 1,2x et 2x. Les photos enregistrées en mode RAW et Super fin ne peuvent pas être agrandies.

L'image à visualiser étant affichée, appuyer sur la touche Loupe.

- Le coefficient d'agrandissement est affiché dans le viseur et sur l'écran ACL.



Une fois l'image agrandie, les 4 flèches du contrôleur permettent de la faire défiler à l'écran.

Appuyer au centre du contrôleur pour commuter entre agrandissement et défilement de l'image.

- Les flèches de défilement ou l'affichage d'agrandissement passent au bleu pour indiquer la fonction active.

Lorsque les flèches de défilement sont en bleu, utiliser les 4 flèches du contrôleur pour faire défiler l'image.

- Appuyer sur la touche d'agrandissement pour quitter le mode Lecture agrandie.
- Appuyer et maintenir les flèches du contrôleur pour faire défiler l'image en continu.

MODE ENREGISTREMENT

OPÉRATIONS AVANCÉES

Ce chapitre donne des informations détaillées sur le mode enregistrement et son fonctionnement. La lecture de ce chapitre vous permettra de confirmer votre maîtrise de l'appareil et d'augmenter ainsi votre intérêt. Les chapitres consacrés aux réglages du sélecteur de mode (p 44), du contrôleur d'effets numériques (p 67) et à la navigation dans le menu du mode enregistrement (p 78) décrivent la plupart des caractéristiques avancées de l'appareil. Chacun de ces chapitres est suivi par des descriptions détaillées des réglages.

TOUCHE DE MÉMORISATION D'EXPOSITION SPOT



La touche de mémorisation d'exposition spot située sous le sélecteur principal au dos du boîtier, mémorise le réglage d'exposition. Cette fonction permet de déterminer l'exposition pour une zone spécifique (un sujet) de la scène ou en fonction d'une charte de gris.

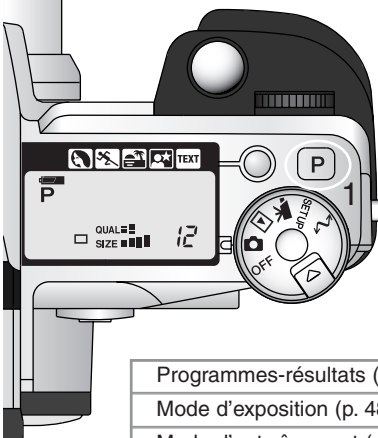
La pression sur la touche affiche le cercle de mesure spot afin de matérialiser la zone où s'effectue la mesure d'exposition. La vitesse et l'ouverture sont affichées en noir sur l'écran. Le réglage reste actif jusqu'au relâchement de la touche. La mise au point est mémorisée par pression à mi-course sur le déclencheur.



Affichage de mesure spot

Le fonctionnement de la touche spot peut être personnalisé dans la partie Préf. 1 du menu du mode Enregistrement (p. 78, 93).

TOUCHE PROGRAMME TOUT AUTO (TOUCHE P)



La touche P réinitialise l'appareil en mode programme Tout auto et les fonctions en mode Enregistrement auto. Les différents automatismes de l'appareil fonctionnent alors de concert pour assurer le meilleur résultat possible, laissant ainsi à l'utilisateur toute liberté pour se consacrer au cadrage et à la composition.

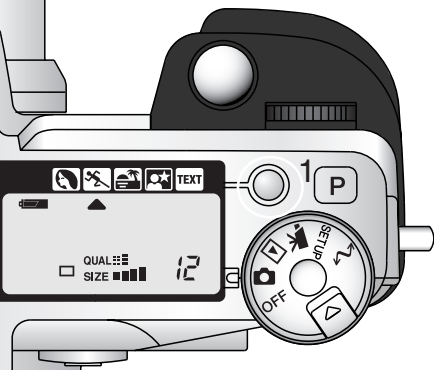
La touche P agit uniquement sur les fonctions du mode Enregistrement. Elle n'a qu'un effet limité en mode Vidéo. Les modifications effectuées par le contrôle d'effets numériques et dans le menu vidéo sont réinitialisées.

Programmes-résultats (p. 42)	Annulés
Mode d'exposition (p. 48)	Programme
Mode d'entraînement (p. 54)	Vue par vue
Mode de mise au point (p. 81, 94)	Simple (vue par vue)
Zone AF (p. 74)	Large
Balance des blancs (p. 62)	Automatique
Mode de mesure (p. 47)	Multizones
Correction d'exposition (p. 68)	0.0
Correction de contraste (p. 70)	0
Correction de saturation de couleurs (p. 71)	0
Filtre (p. 71)	Normal
Mesure au flash (p. 92)	Mesure ADI
Correction d'expo au flash (p. 68)	0.0
Mode Flash (p. 86)	Fill-flash ou réd. d'yeux rouges*
Netteté (p. 97)	Normale

* Le mode flash est réinitialisé sur le mode précédemment en cours.

MODE ENREGISTREMENT

TOUCHE PROGRAMMES-RÉSULTATS



La touche Programmes-résultats permet de sélectionner un mode résultat spécifiquement adapté au type de sujet (ou au thème) à photographier. L'appareil sélectionne les paramètres et les fonctions les mieux adaptés au bon rendu du sujet (exposition, balance des blancs, etc.).

Une pression sur la touche Programmes-résultats permet de faire défiler un curseur devant les icônes des différents programmes-résultats afin de sélectionner celui souhaité : Portrait, Sport, Coucher de soleil, Portrait de nuit, Texte. Le programme résultat sélectionné reste actif jusqu'à ce qu'il soit modifié par l'opérateur.

	Portrait	Programme idéal pour le rendu de portraits aux teintes douces sur fond flou.
	Sport	Programme spécifique pour prise de vues sur des sujets en mouvement. Suivi en autofocus et hautes vitesses d'obturation.
	Coucher de soleil	Programme spécifiquement adapté au rendu chaleureux des couchers de soleil.
	Portrait de nuit	Programme idéal pour photographier des personnages au flash tout en préservant l'ambiance d'un fond de nuit illuminée.
	Texte	Programme pour la reproduction de textes noir sur blanc avec les meilleures conditions de contraste et de netteté.

Bien que les réglages soient automatiquement optimisés pour chaque prise de vue, il est néanmoins possible d'effectuer quelques changements lors de l'utilisation des programmes-résultats. Le mode autofocus peut ainsi être modifié (p 81). Le programme Sport sélectionne le mode AF en continu alors que les autres utilisent le mode AF vue par vue. Le contrôleur d'effets numériques peut être utilisé pour corriger la luminosité, le contraste et la saturation des couleurs (p 67). Le réglage de balance des blancs peut être modifié pour tous les programmes-résultats sauf coucher de soleil et portrait de nuit (p 62). Le réglage de netteté peut être modifié pour les programmes Sport, Coucher de soleil et Texte (p 97). Le mode de mesure de la lumière ne peut pas être modifié.



Conseils

Portrait - La plupart des portraits sont meilleurs lorsque l'on utilise une focale téléobjectif. Le rendu des plans est meilleur et les fonds sont plus flous étant donné la profondeur de champ réduite. En cas d'une personne soumise à des ombres portées (chapeau, feuillages, etc.) ou en contre-jour, utiliser le flash pour adoucir ces ombres.

Sports action - Avec le flash, vérifier que le sujet soit bien dans la zone de portée. (0,5 - 3 m). Celle-ci peut être augmentée en changeant le réglage de sensibilité de l'appareil (p 79). Un monopode, plus léger qu'un trépied permet aussi d'éviter les risques de flous de bougé.

Coucher de soleil - Lorsque le soleil est sur l'horizon, ne pas diriger l'appareil vers le soleil de manière prolongée. L'intensité lumineuse pourrait endommager le capteur CCD.

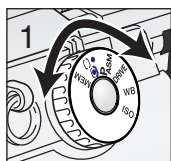
Portrait de nuit - Lors de prises de vues de paysages nocturnes, utiliser un trépied pour éviter les flous de bougé. Le flash peut exposer uniquement des sujets proches comme une personne en premier plan par exemple. Demander aux personnes photographiées de ne pas bouger après l'éclair car la pose peut se prolonger.

Texte - Lors de la reproduction de documents typographiques, il est possible de travailler en mode macro (p 69). Utiliser un trépied pour éviter les flous de bougé.

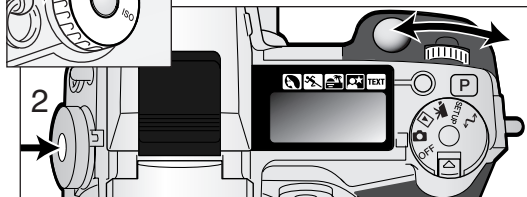
MODE ENREGISTREMENT

RÉGLAGES DU SÉLECTEUR DE MODE

La fonction mémoire, le type de mesure, le mode d'exposition, la cadence de prises de vues, le réglage de balance des blancs et la sensibilité de l'appareil sont contrôlés par le sélecteur de modes. Son fonctionnement est très simple. Il agit uniquement pour la prise de vues photo.





















Placer le sélecteur de mode sur la position représentant le mode à modifier (1).



Tout en appuyant sur la touche située au centre du sélecteur de mode, tourner la molette de sélection située près du déclencheur pour changer de mode (2). Relâcher la touche pour valider le mode choisi.

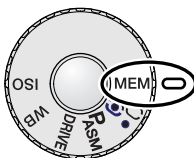
- Les modifications sont affichées dans le super viseur, sur l'écran ACL et sur l'écran de contrôle.

MEM	Mémoire	Pour enregistrer et rappeler les réglages (p. 46).
	Type de mesure	Pour changer de type de mesure (p. 47).
PASM	Modes d'exposition	Changement du mode d'exposition (p. 48).
DRIVE	Mode d'entraînement	Changement du mode d'entraînement (p. 54).
WB	Balance des blancs	Commutation entre balance automatique, pré-réglée, ou personnalisée (p. 62).
ISO	Sensibilité	Changement de sensibilité (p. 65).

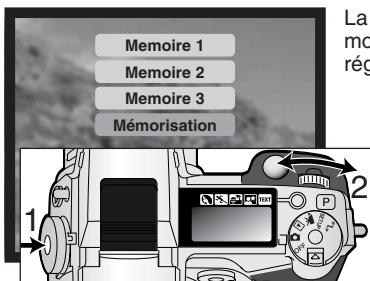
Sélect de mode	Affichage	Réglage	Page	Affichages vis. et écran
MEM	Menu	Les registres mémoires ou les réglages de fonctions sont sélectionnés à partir d'un menu affichés sur les écrans.	46	
		Multizones	47	Pas d'affichage sur l'écran de contrôle.
		Moy. à prédominance centrale		
		Spot		
PASM	P	Programme	49	Les affichages pour l'cran de contrôle, l'écran ACL et le super viseur sont les mêmes sauf indication contraire.
	A	Priorité à l'ouverture	50	
	S	Priorité à la vitesse	51	
	M	Manuel	52	
DRIVE		Simple (vue par vue)	31	
		En continu	55	
		Retardateur	57	
		Bracketing	58	
		Intervallomètre	60	
		Vidéo UHS	56	
WB		Balance des blancs auto	63	AWB (Pas d'affichage)
		Lumière du jour	63	
		Tungstène		
		Fluorescent		
		Nuageux		
		Personnalisée		
ISO		Calibration personnalisée	65	Affichage de la valeur ISO.
		Gain automatique		
	100, 200, 400, 800.	Sensibilité pré-réglée en équivalent ISO.		

MODE ENREGISTREMENT

MÉMOIRE - SAUVEGARDE DES RÉGLAGES DE L'APPAREIL

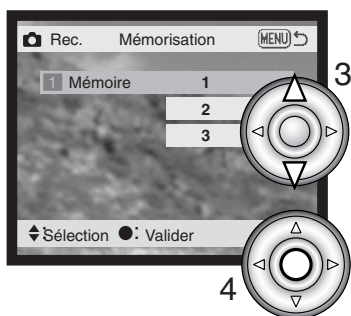


Trois jeux de réglages peuvent être mémorisés. Cette possibilité permet de gagner du temps lorsqu'il s'agit de ramener l'appareil dans une configuration de réglages types correspondant à un domaine de prise de vues bien déterminé. Exceptée la touche spot, les programmes-résultats, les données d'impression la mémoire vocale et la lecture rapide, tous les autres réglages du mode Enregistrement peuvent être mémorisés et notamment la position de la zone AF mobile, le réglage personnalisé de balance des blancs ainsi que les modifications induites par le sélecteur de mode et le contrôleur d'effets numériques. Bien que le mode bracketing puisse être mémorisé, le type de bracketing (exposition, contraste ou saturation des couleurs) ou le filtre doivent être réinitialisés.



La configuration de réglages est mémorisée par le sélecteur de mode (p 44). À l'origine, chaque espace mémoire contient les réglages d'origine de l'appareil.

Pour enregistrer les réglages de l'appareil en cours, tourner le sélecteur de mode en position mémoire et appuyer sur la touche de fonction (1) pour afficher les réglages de mémoire à l'écran. Tourner la molette de sélection pour surligner l'option de dossier-mémoire. Relâcher la touche pour ouvrir l'écran de dossier mémoire.

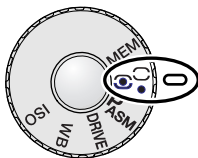


Dans l'écran de dossier mémoire, utiliser les touches haut/bas du contrôleur (3) pour sélectionner le registre mémoire dans lequel les réglages de l'appareil doivent être sélectionnés. Appuyer au centre du contrôleur (4) pour enregistrer les réglages. Les précédents réglages sont effacés et remplacés par les nouveaux. Un écran de confirmation s'ouvre : appuyer au centre du contrôleur pour le refermer.

Pour rappeler un jeu de réglages, appuyer sur la touche de fonction et surligner le registre mémoire souhaité avec la molette de sélection. Le relâchement de la touche de fonction applique les réglages mémorisés.

Les réglages de l'appareil ne peuvent être effacés de la mémoire par simple mise hors tension de l'appareil, ni action sur la touche P ou sélection de la fonction réglages par défaut du menu Réglages.

TYPES DE MESURE



Les icônes indiquant le type de mesure utilisé s'affichent uniquement dans le viseur et sur l'écran ACL. Ils ne doivent pas être confondus avec les icônes de mise au point. (p 33). Le type de mesure peut être modifié par le sélecteur de mode (p 44). En mesure moyenne à prépondérance centrale ou spot, la pression à mi-course sur le déclencheur, lance la mesure mais celle-ci n'est pas mémorisée. La touche de mémorisation spot (p. 40) peut être utilisée pour mémoriser l'exposition, mais uniquement avec une mesure spot.



Multizones – La lumière et les couleurs sont mesurées sur 300 zones. Les données des mesures associent aussi les informations de distance pour calculer l'exposition. Ce mode de mesure sophistiqué est bien adapté à la plupart des situations.



Moyenne à prépondérance centrale – La mesure est le résultat d'une moyenne des différents niveaux de luminosité de l'image avec une prépondérance appliquée à la partie centrale.



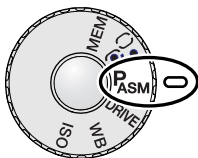
Mesure Spot – La mesure est effectuée sur une petite zone de l'image. Avec ce type de mesure, un petit cercle apparaît au centre de l'image pour indiquer la zone de mesure effective. La mesure spot permet d'effectuer des mesures ponctuelles très précises sur des zones particulières de la scène cadrée sans que la luminosité environnante ne soit prise en compte.



Affichage en mesure spot

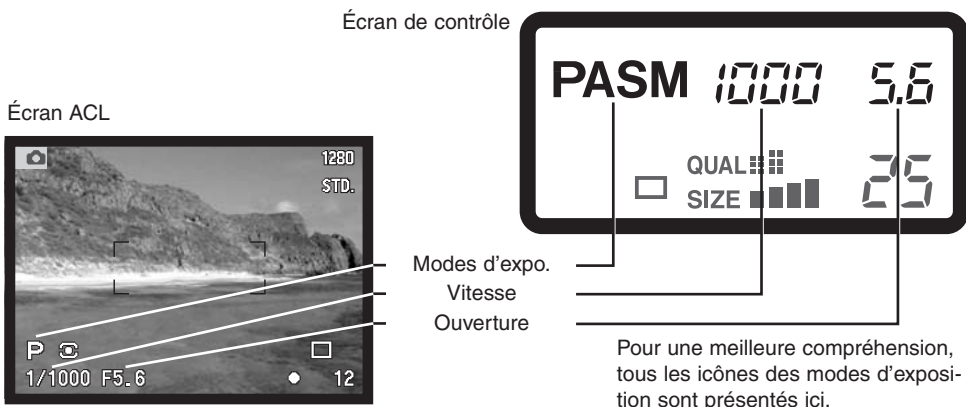
MODE ENREGISTREMENT

MODES D'EXPOSITION



Les 4 modes d'exposition proposés permettent un contrôle créatif et précis de l'exposition. Le programme P apporte une liberté totale pour se consacrer à la composition, les modes priorité à la vitesse et à l'ouverture permettent d'imposer chacun de ces paramètres, l'appareil se chargeant de sélectionner le second afin d'obtenir la bonne exposition. Le mode manuel laisse l'opérateur choisir librement les deux paramètres afin de contrôler entièrement l'exposition. Voir le chapitre consacré au sélecteur de mode page 44.

- P Programme** – L'appareil contrôle automatiquement la vitesse et l'ouverture.
- A Priorité à l'ouverture** – L'opérateur sélectionne l'ouverture et l'appareil règle la vitesse en conséquence.
- S Priorité à la vitesse** – L'opérateur sélectionne la vitesse et l'appareil règle l'ouverture en conséquence.
- M Manuel** – L'opérateur sélectionne la vitesse et l'ouverture de son choix.



PROGRAMME - P

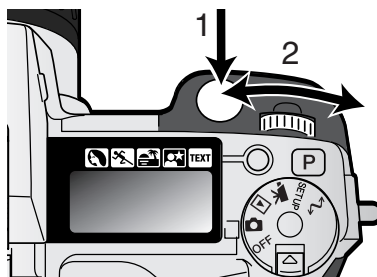
Le mode P assure une exposition parfaitement contrôlée grâce aux informations de focale et de mesure de la lumière. Le système de mesure d'exposition très performant permet à l'utilisateur de se consacrer entièrement au cadrage et à la composition de l'image sans se soucier des critères techniques de l'exposition. Les valeurs de vitesse et d'ouverture sélectionnées par l'appareil sont affichées dans le viseur et sur les écrans. En mode Programme, la gamme de vitesses disponibles est comprise entre 4 s et 1/4000 s. Si la luminosité de la scène est en dehors de la plage de mesure de l'appareil, les valeurs de vitesse et d'ouverture s'affichent en rouge.

La courbe du programme s'adapte à la focale du zoom utilisée. L'appareil est programmé d'une part pour optimiser la profondeur de champ avec les focales de la gamme grand-angle afin de fournir des paysages nets et d'autre part, pour assurer une vitesse d'obturation élevée avec les focales de la gamme téléobjectif afin d'éviter les risques de flou de bougé. Lorsque la vitesse atteint la valeur limite de risque de flou de bougé pour l'appareil tenu à main levée, un signal apparaît dans le coin inférieur gauche du viseur et de l'écran ACL.

DÉCALAGE DE PROGRAMME

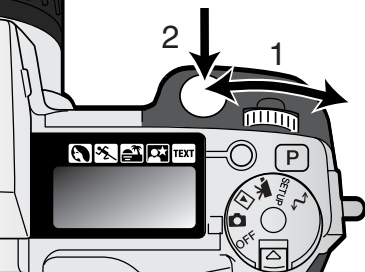
Bien que la détermination du bon couple vitesse/diaphragme soit dévolue à l'appareil, il est possible pour l'utilisateur d'en imposer un autre grâce à la fonction de décalage de programme. Comme décrit page 29, appuyer à mi-course sur le déclencheur pour afficher le couple de paramètres d'exposition (1), la molette de sélection (2) peut ensuite être actionnée pour décaler ce couple vitesse/diaphragme. Les paramètres changent mais le niveau d'exposition reste constant.

Le flash intégré ne peut pas être utilisé avec le décalage de programme. L'appareil donne la priorité à l'exposition au flash une fois celui-ci érigé, les décalages sont annulés.



MODE ENREGISTREMENT

PRIORITÉ À L'OUVERTURE - A



Dans ce mode, l'utilisateur sélectionne l'ouverture de son choix et l'appareil adapte la vitesse en conséquence afin d'assurer la bonne exposition. En mode A, l'affichage des valeurs d'ouverture passe en bleu.

Tourner la molette de sélection (1) pour sélectionner l'ouverture souhaitée. Appuyer à mi-course sur le déclencheur pour lancer la mesure d'exposition (2) : la vitesse correspondante s'affiche automatiquement

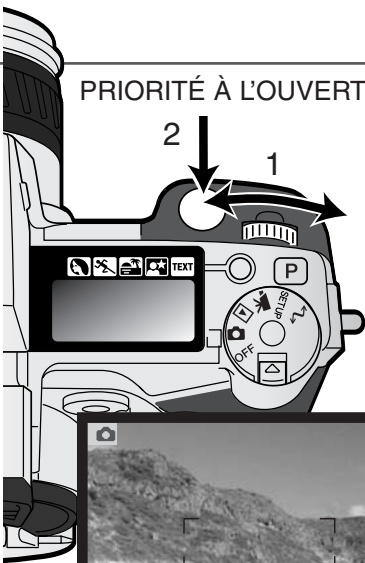
Les valeurs d'ouverture peuvent être sélectionnées par demi-valeurs entre $f/2,8$ et $f/8$ en position grand-angle et entre $f/3,5$ et $f/9,5$ en position téléobjectif. Si l'ouverture sélectionnée correspond à une vitesse non disponible, l'affichage de la vitesse clignote sur l'écran de contrôle et devient rouge dans le viseur et sur l'écran ACL. En priorité à l'ouverture la gamme de vitesses disponibles est comprise entre 4 s et 1/4000 s.

Lorsque la vitesse descend sous la limite acceptable de tenue de l'appareil à main levée sans risque de flou de bougé, un signal (p 17) s'affiche dans le coin inférieur gauche du viseur et de l'écran ACL. Lorsque ce signal de flou de bougé apparaît, augmenter l'ouverture jusqu'à ce que le signal disparaisse ou utiliser un trépied.

L'ajustement de la vitesse s'effectuant en très courts paliers, la même valeur de vitesse peut être affichée malgré un changement d'ouverture. Lorsque le réglage de sensibilité de l'appareil (ISO) est en automatique, la vitesse peut ne pas varier lorsque l'ouverture est modifiée.



PRIORITÉ À L'OUVERTURE - S



Dans ce mode, l'utilisateur sélectionne la vitesse de son choix et l'appareil adapte l'ouverture en conséquence afin d'assurer la bonne exposition. En mode S, l'affichage des valeurs d'ouverture passe en bleu.

Tourner la molette de sélection (1) pour sélectionner la vitesse souhaitée. Appuyer à mi-course sur le déclencheur pour lancer la mesure d'exposition (2) : l'ouverture correspondante s'affiche automatiquement



Les valeurs de vitesse peuvent être sélectionnées par demi-valeurs entre 4 s et 1/2000 s. Si la vitesse sélectionnée correspond à une ouverture non disponible, l'affichage de l'ouverture clignote sur l'écran de contrôle et devient rouge dans le viseur ainsi que sur l'écran ACL.

Conseils

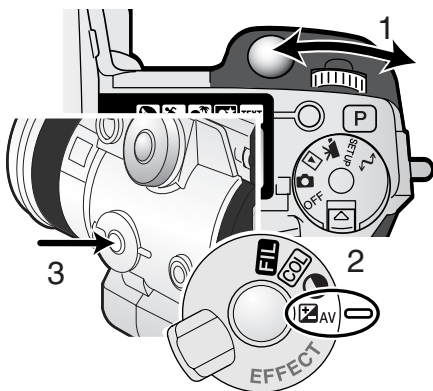
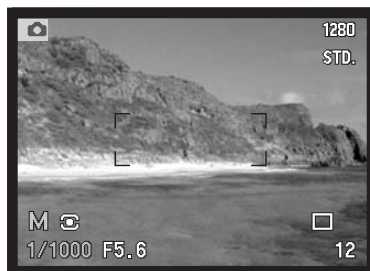
Pour un photographe habitué à la photo argentique 24 x 36, une gamme d'ouvertures de f/2.8 à f/8 peut paraître peu performante. Il faut cependant savoir qu'étant donné la taille du capteur CCD et les focales de l'objectif, les ouvertures de cet appareil numérique produisent une profondeur de champ plus importante que celle obtenue avec les mêmes ouvertures et les mêmes angle de champ pour un appareil argentique 24 x 36. Ainsi, à l'ouverture f/8, la profondeur de champ est déjà suffisante pour donner une netteté importante.

MODE ENREGISTREMENT

MODE MANUEL - M

Le mode manuel permet la libre sélection des paramètres vitesse et ouverture. Il est indépendant de l'exposition déterminée par l'appareil et l'utilisateur peut donc décider librement du niveau d'exposition de son image. Les valeurs d'ouverture et de vitesse sont sélectionnées par demi-valeurs. La gamme de vitesses disponibles est comprise entre 4 x et 1/2000 s plus la pose longue Bulb. La sensibilité de l'appareil est réglée sur 100 ISO mais peut être modifiée avec le sélecteur de mode (p. 44).

Les changements étant appliqués à l'exposition, les effets en sont visibles sur les écrans. Les affichages de vitesse et d'ouverture clignotent sur l'écran de contrôle et passent au rouge sur les afficheurs pour signaler une importante sur ou sous-exposition. Si le viseur et l'écran sont noirs, augmenter le niveau d'exposition jusqu'à ce que l'image soit visible. À l'inverse, diminuer l'exposition s'ils sont tout blanc. Si l'image de l'écran ACL est trop sombre à cause du réglage d'exposition, appuyer en même temps sur la touche Mode et sur la touche d'information (+) pour amplifier l'image. Le M affiché à l'écran devient rouge. Le système d'exposition automatique préserve une image lumineuse sur l'écran. Cependant, ni l'image, ni l'histogramme en temps réel ne reflètent l'exposition finale. Renouveler la procédure pour annuler l'affichage amplifié. Avec le flash intégré, l'image globale est également amplifiée et ne reflète pas l'exposition correspondant à la lumière ambiante.



Pour sélectionner la vitesse :

- Tourner la molette de sélection (1) pour sélectionner la vitesse souhaitée.

Pour sélectionner l'ouverture :

- Régler le sélecteur d'effets numériques (2) en position "correction d'exposition".
- Tout en appuyant sur la touche d'effets numériques (3) tourner la molette de sélection (1) pour sélectionner l'ouverture. La correction d'expo au flash (p. 68) peut également être réglée avec les touches haut et bas du contrôleur.

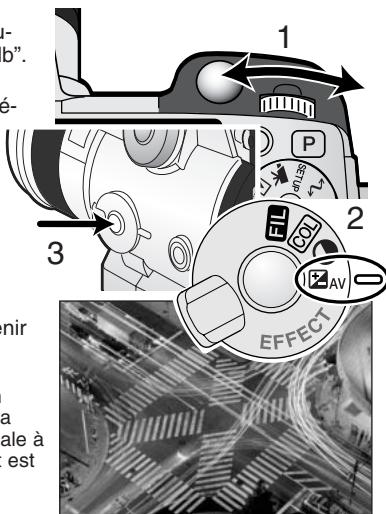
EXPOSITIONS EN POSE LONGUE

Les prises de vues en pose longue (Bulb) peuvent être effectuées en mode manuel (M). IL est possible de réaliser des poses jusqu'à 30 secondes en appuyant sur le déclencheur et en le maintenant enfoncé. L'utilisation d'un trépied et d'une télécommande à cordon est recommandée.

Agir sur la molette de sélection pour descendre les vitesses au-delà de 4 secondes et accéder à l'affichage de l'indication "Bulb".

Pour sélectionner l'ouverture, tourner le sélecteur d'effets numériques en position "correction d'exposition" (2). Tout en appuyant sur la touche d'effets numériques (3), tourner la molette de sélection (1) pour sélectionner l'ouverture.

- Le système d'exposition de l'appareil ne peut pas déterminer l'exposition en pose longue. Il est recommandé d'utiliser un posemètre indépendant.



Pour prendre la photo, appuyer sur le déclencheur et le maintenir enfoncé pendant toute la durée de la pose.

- Le relâchement du déclencheur termine l'exposition
- Les écrans sont sans affichage durant la pose longue. S'il est en service, le bruit de déclenchement (son déclic) indique la fin de la pose. Les écrans restent sans affichage pendant une période égale à la durée de pose pendant que le traitement de réduction du bruit est appliqué à l'image.

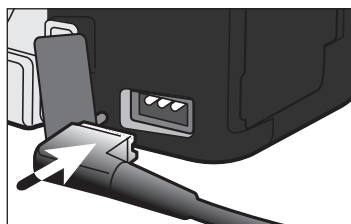
RACCORDEMENT D'UNE TÉLÉCOMMANDE À CORDON (EN OPTION)

Les télécommandes à cordon RC-1000S et RC-1000L peuvent être utilisées pour éviter de provoquer des vibrations lors de l'action sur le déclencheur.

Retirer le capot de la prise télécommande.

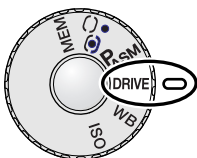
- Utiliser l'encoche située sur la gauche du capot.
- Le capot est attaché au boîtier afin de ne pas être égaré.

Engager le connecteur de la télécommande dans la prise du boîtier.



MODE ENREGISTREMENT

MODE MANUEL - M



Le mode de cadence de prise de vues, contrôle le nombre et la méthode d'acquisition des vues. Sur l'écran de contrôle, l'écran ACL et dans le viseur, des icônes indiquent le mode sélectionné. Voir le chapitre consacré au sélecteur de mode page 44.



Vue par vue – Une seule vue à chaque pression sur le déclencheur.



En continu – Une rafale de plusieurs images est effectuée lorsque le déclencheur est maintenu sous pression.



Retardateur – L'obturation est différée par rapport à la pression sur le déclencheur (utile pour l'autoportrait).



Bracketing – Permet de réaliser une séquence de 3 vues différenciées (exposition, contraste et saturation).

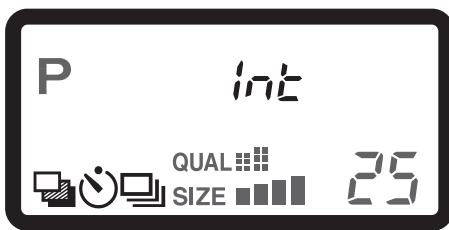


Intervallomètre – Permet de réaliser une série d'images avec des intervalles de temps programmés.



Vidéo UHS – Pour l'acquisition d'images multiples 1280 x 960 à la cadence d'environ 7 images par seconde.

Pour une meilleure lisibilité, tous les icônes sont représentés. Les indicateurs de mode vue par vue et continu occupent la même place sur l'écran de contrôle. Tous les indicateurs s'affichent dans le coin inférieur droit des écrans.



Écran de contrôle



Écran ACL

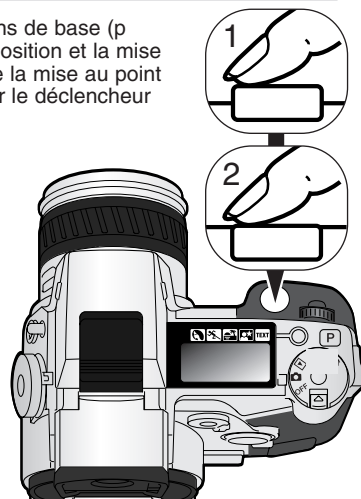
MODE CONTINU

Le mode continu permet d'acquérir une série d'images successives tant que le déclencheur est maintenu enfoncé. Le principe est le même que celui qui consiste à entraîner rapidement le film d'un appareil argentique pour prendre une rafale de vues. Le nombre d'images pouvant être acquises au cours d'une série dépend des réglages de définition et de qualité d'image sélectionnés. La cadence maximum est de 2 im/s en plein format, en mise au point manuelle et en mode manuel. Le mode continu est sélectionné à partir du sélecteur de mode (p. 44).

Lorsque le déclencheur est maintenu enfoncé, l'appareil commence à enregistrer les vues jusqu'à ce que le nombre maximum soit atteint ou que le déclencheur soit relâché. Ce mode continu ne peut pas être utilisé en mode qualité d'image super fin ou RAW (p 84). Si la qualité d'image est en mode RAW ou Super fin avant la sélection du mode d'acquisition, la qualité d'image est réinitialisée au mode Standard. Le flash intégré peut être utilisé, mais le cadence d'acquisition est réduite à cause du temps de recharge du flash entre les vues. Le tableau ci-dessous indique le nombre d'images maximum pouvant être acquises selon les différentes combinaison de qualité et de définition.

Déf Qualité	2560 x 1920	1600 x 1200	1280 x 960	640 x 480
Fin	4	8	11	23
Standard	7	11	16	32
Économ.	11	17	22	40

Composer l'image selon la procédure décrite au chapitre opérations de base (p 29). Appuyer à mi-course sur le déclencheur pour mémoriser l'exposition et la mise au point pour la série de vues. En AF en continu, l'objectif effectue la mise au point en continu durant toute la série de vues (p 81). Appuyer à fond sur le déclencheur (2) pour prendre les vues.

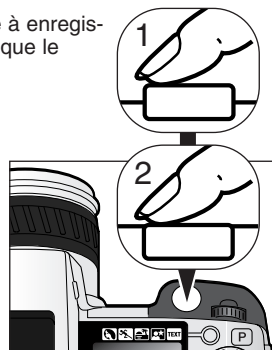


MODE ENREGISTREMENT

MODE UHS

Le mode UHS (acquisition ultra-rapide) permet l'acquisition de séries d'images 1280 x 960 à la cadence d'environ 7 images par seconde. Le nombre d'images pouvant être acquises pour chaque série dépend du réglage de mode qualité : mode Fin – 15 vues, mode Standard – 31 vues, mode Économique – 39 vues. Le mode UHS ne peut pas être utilisé avec un réglage Super-fin ou RAW (p. 84), ni au flash, ni avec les programmes-résultats. Si le mode qualité est sur RAW ou Super fin avant que le mode d'acquisition ne soit sélectionné, il est automatiquement réinitialisé en mode Standard. Les vitesses plus lentes que 1/8 s ne peuvent pas être utilisées. Si le témoin de piles/accus faibles (p. 27) apparaît, le déclenchement est impossible. Le mode vidéo UHS est réglé à partir du sélecteur de mode (p. 44).

Lorsque le déclencheur est enfoncé à fond et maintenu, l'appareil commence à enregistrer les images jusqu'à ce que le nombre maximum soit atteint ou jusqu'à ce que le déclencheur soit relâché.



VIDÉO EN MODE UHS

En validant la fonction de vidéo UHS de la partie Préf. 1 du menu du mode Enregistrement, un fichier vidéo VGA (640 x 480) avec fichier audio est automatiquement créé à partir de la série d'images. Lorsque la fonction est active, l'icône de vidéo s'affiche à côté de l'indication de mode UHS. Le temps nécessaire pour réaliser le fichier vidéo est à peu près égal à la durée d'enregistrement. L'écran est vide et le témoin d'accès clignote durant cette période. L'effet sonore de déclenchement est désactivé.



RETARDATEUR

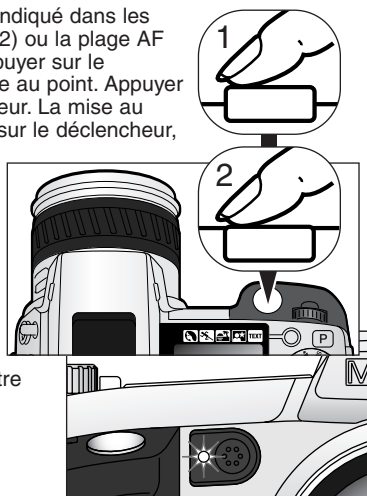
Utile pour réaliser des autoportraits, le retardateur diffère l'obturation d'environ 10 secondes par rapport au moment où le déclencheur est pressé à fond. (p. 44).

L'appareil étant monté sur un trépied, composer la photo comme indiqué dans les opérations de base (p. 31). La mémorisation de mise au point (p. 32) ou la plage AF mobile (p. 75) peuvent être utilisées pour les sujets décentrés. Appuyer sur le déclencheur à mi-course (1) pour mémoriser l'exposition et la mise au point. Appuyer à fond sur le déclencheur (2) pour lancer le décompte du retardateur. La mise au point et l'exposition étant déterminées au moment de la pression sur le déclencheur, ne pas se placer devant l'objectif pour lancer le retardateur.

Vérifier que la mise au point est confirmée par les témoins avant de déclencher (p. 33).

Durant le décompte, la lampe témoin de retardateur située en façade de l'appareil commence à clignoter et est accompagnée d'un signal audio. Quelques secondes avant l'obturation, elle se met à clignoter plus rapidement et reste allumée juste avant l'obturation. Pour annuler le décompte du retardateur, appuyer sur la touche P auto-pro ou changer la position du flash (le rabattre ou l'ériger).

Le signal audio peut être annulé dans le menu réglages (p. 124).



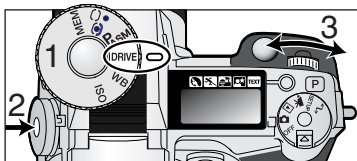
Conseils

Le retardateur peut être utilisé pour réduire les risques de flous de bougé dus aux vibrations de l'appareil en pose longue. Appareil sur trépied, les photos de paysages ou d'autres sujets statiques peuvent être effectuées au retardateur. L'appareil n'étant plus touché au moment de l'obturation, il n'y a pas de risque de provoquer un flou de bougé dû aux vibrations de l'appareil.

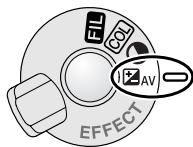
MODE ENREGISTREMENT

BRACKETING

Le bracketing consiste à exposer pour un même sujet, une série de trois vues successives présentant un écart d'exposition entre elles. Le bracketing est utile pour "assurer" l'exposition idéale. Avec cet appareil, le bracketing ne se limite pas à l'exposition, il peut également s'appliquer au contraste et à la saturation des couleurs et au filtre. Un seul type de bracketing peut être appliqué à la fois. Le mode bracketing est sélectionné à partir du sélecteur de mode (p 44).



Placer le sélecteur de mode en position Mode d'entraînement (1). Tout en appuyant sur la touche de fonction (2), tourner le sélecteur de mode (3) pour régler le mode bracketing.



Tourner le sélecteur d'effet numériques sur le paramètre à bracketer. Pour davantage de détails sur les effets numériques, voir page 67.



Bracketing d'exposition



Bracketing de contraste



Bracketing de saturation

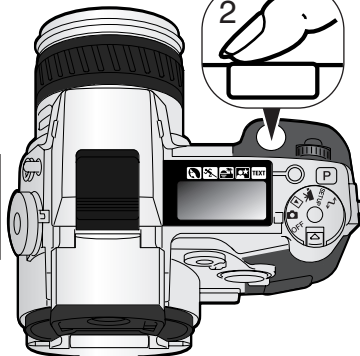
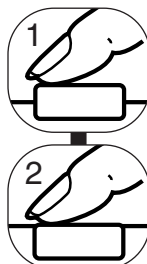
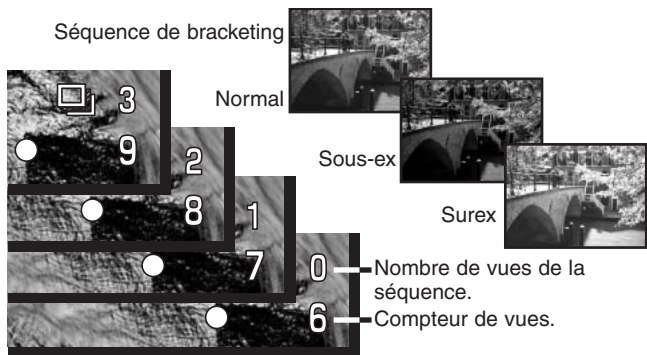


Bracketing de filtre

L'ordre de la séquence d'exposition est le suivant : expo normale (paramètres correspondants à l'affichage), sous-exposition, et surexposition. L'incrément de bracketing est de 0,3 IL mais peut être réglé à 0,5 ou 1 IL dans la partie Préf.2 du menu du mode Enregistrement (p. 78).

Régler le contraste, la saturation de couleurs ou le filtre au niveau souhaité. La séquence de bracketing d'effets numériques est d'un incrément en moins et en plus autour du réglage d'origine. Voir le chapitre sur les effets numériques page 67 pour régler le contraste, la saturation de couleurs et le filtre. Excepté pour une image RAW, si le contraste ou la saturation de couleurs sont réglés au niveaux mini ou maxi (± 3), la séquence de bracketing est effectuée à ± 4 : +3, +2, +4. En revanche, une image RAW ne peut pas excéder les niveaux maxi et mini et comprend deux séquences identiques : +3, +2, +3. Un bracketing de filtre noir et blanc est appliqué aux réglages de filtre avant et après le réglage de filtre (p. 71). Si le filtre 10 est sélectionné, la séquence de bracketing est 10, 9, 0.

Composer l'image comme indiqué dans le chapitre des opérations de base (p. 31). Appuyer à mi-course sur le déclencheur (1) pour verrouiller l'exposition et la mise au point pour la série. L'appareil continue à faire le point durant la séquence s'il est en mode AF en continu (p. 81). Appuyer à fond sur le déclencheur et le maintenir (2) pour effectuer la série : trois images successives sont enregistrées.



NOTES SUR LE BRACKETING

Si la carte est pleine ou si le déclencheur est relâché avant la fin de la série, la séquence de bracketing est annulée.

En mode super fin et RAW ou lors de l'utilisation du flash, le bracketing ne s'effectue pas en rafale. Le déclencheur doit être pressé pour chaque vue de la série. La mise au point et l'exposition sont réglées au début de la série. Le nombre de vues restant à faire s'affiche sur l'écran à proximité de l'icône de bracketing.

MODE ENREGISTREMENT

int/🕒 INTERVALLOMÈTRE

Le mode intervalloètre permet d'effectuer des séries de vues ou de vidéo espacées par un intervalle déterminé et durant une période également déterminée. Cela permet notamment d'enregistrer la décomposition d'un événement ou d'un mouvement se déroulant très lentement (ouverture d'une fleur, réalisation d'un dessin, etc.). Le flash intégré peut être utilisé. La visualisation immédiate est désactivée (p 98)

Les paramètres de la série avec intervalles des vues sont réglés dans la partie Préf. 1 du menu du mode Enregistrement. Consulter le chapitre consacré à la navigation page 78 sur l'utilisation du menu. La longueur de l'intervalle entre les vues peut être réglée à 1 – 10, 15, 20, 30, 45, et 60 minutes. Le nombre d'images de la série est réglé par l'option vues du menu sur : 2 à 99 vues. Pour enregistrer une série de photos ou réaliser un fichier vidéo, utiliser l'option intervalloètre.



Photo – pour créer une série de photos caractérisées par les paramètres réglés dans le menu du mode Enregistrement. La définition et la qualité d'image peuvent être modifiées.



Vidéo – pour créer une vidéo caractérisée par les paramètres réglés dans le menu du mode Enregistrement. Le fichier vidéo est lu à 4 images par seconde. La définition d'image peut être modifiée.

Régler le mode d'acquisition en position intervalloètre à partir du sélecteur de mode (p. 44). Fixer l'appareil sur un trépied et composer l'image en veillant à ce que le sujet principal soit centré dans la zone AF. Avant chaque déclenchement de la série, l'appareil effectuera les réglages de mise au point d'exposition, de balance des blancs et de charge éventuelle du flash. Il est possible de sélectionner le mode AF en continu. Les réglages mémorisés avec la touche de mémorisation spot sont annulés après la première photo (p. 40). Pour outrepasser les automatismes, passer en mise au point manuelle (p 94), en exposition manuelle (p 52) et en réglage manuel ou personnalisé de la balance des blancs (p 62).



— Nombre de vues de la série intervalloètre.

— Compteur de vues.

Vérifier que la carte CompactFlash dispose de suffisamment de capacité d'enregistrement pour la série programmée en comparant le nombre de vues programmées avec celui indiqué par le compteur de vues. En prise de vues photo, pour augmenter le nombre de vues pouvant être enregistrées sur la carte, il est possible de changer le format d'image et le niveau de qualité d'image (p 78).

Appuyer sur le déclencheur pour lancer la série. Pendant la série, le viseur et l'écran ACL sont éteints afin d'économiser l'énergie. "Int" s'affiche sur l'écran de contrôle et le compteur décompte les vues restantes de la série. La lampe témoin d'accès s'allume à chaque enregistrement d'image.



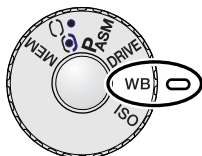
Coucher de soleil : Intervalles de 10 minutes

Lorsque le nombre de vues programmées est effectué ou si la carte CompactFlash est pleine, l'appareil s'arrête et est réinitialisé à la première vue. Pour annuler la série intervallo-mètre, mettre l'appareil hors tension.

Lors de la visualisation de vidéos sur un micro-ordinateur, la puissance de ce micro-ordinateur est importante. Avec des micro-ordinateurs trop lents, certaines vues peuvent ne pas être affichées durant la lecture des vidéos enregistrées en mode 2560 x 1920.

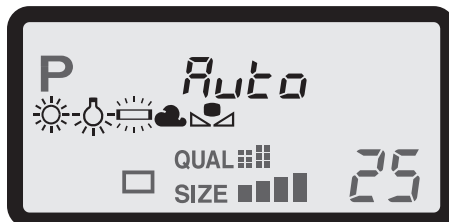
MODE ENREGISTREMENT







BALANCE DES BLANCS



La balance des blancs permet à l'appareil d'adapter l'équilibre du rendu de couleurs des images enregistrées en fonction des différentes sources d'éclairage. L'effet de la balance des blancs est sensiblement équivalent à l'utilisation de films lumière du jour ou tungstène ou encore de filtres de correction de couleur en photographie argentique.

Lors du réglage de la balance des blancs, "Auto" et "AWB" s'affichent pour indiquer le réglage automatique. Si un réglage autre que Auto est sélectionné, un icône s'affiche sur l'écran de contrôle et les afficheurs. Voir le chapitre sur le sélecteur de mode page 44.



No display	AUTO / AWB	Le réglage AUTO détecte le type de source d'éclairage et adapte la balance de blancs en conséquence.
	Lumière du jour	Pour prises de vues extérieures ensoleillées.
	Éclairage tungstène	Pour prises de vues sous éclairage par ampoules à incandescence.
	Fluorescent	Pour prises de vues sous éclairage fluorescent (tubes).
	Nuageux	Pour prises de vues en extérieur par temps couvert.
	Réglage personnalisé	Réglage de balance des blancs personnalisé.
	Calibration personnalisée	Calibration manuelle de la balance des blancs.

BALANCE DES BLANCS AUTOMATIQUE

La balance des blancs automatique adapte les réglages en fonction de la température de couleur (dominante de couleur) de la scène cadrée. Dans la plupart des cas, le réglage AUTO est satisfaisant et produit des images avec un excellent rendu, même en cas d'éclairage issu de sources variées. Lorsque le flash intégré est utilisé, la balance des blancs est réglée pour la température couleur du flash.

BALANCE DES BLANCS PRÉRÉGLÉE

Le préréglage de balance des blancs doit être effectué avant la prise de vue. Une fois le réglage effectué, les effets sont immédiatement visibles dans le viseur et sur l'écran ACL.

Le flash intégré peut être utilisé avec un préréglage de balance des blancs mais avec des éclairages ambiants fluorescent ou tungstène, une dominante rosée ou bleutée peut apparaître. Le flash étant équilibré "lumière du jour", il produit d'excellents résultats en réglages "Lumière du jour" et "Nuageux". Preset white-balance settings must be set before the image is taken. Once set, the effect is immediately visible on the monitors.

Conseils

Les réglages de balance des blancs Lumière du jour et Nuageux sont normalement adaptés aux prises de vues extérieures. Le réglage Lumière du jour est adapté aux journées ensoleillées lorsque la lumière est relativement chaude. Par temps couvert, elle est plus froide et nécessite donc de préférence le réglage Nuageux. Les éclairages de bureaux ou de locaux industriels induisent une forte dominante bleu/vert qui est compensée par le réglage Fluorescent. Les éclairages domestiques classiques émettent généralement une lumière très jaune dont la dominante peut être compensée par le réglage Tungstène.

Un réglage de balance des blancs auto ou personnalisé n'a pas d'incidence sur les dominantes des éclairage de type "néons" (enseignes). La balance des blancs ne permet pas de corriger les dominantes des éclairages de type "à vapeur de sodium" (éclairages d'autoroutes) ou à "vapeur de mercure". Pour des portraits sous de tels éclairages, l'utilisation du flash permet d'atténuer ces dominantes. Pour les paysages intégrant de tels éclairages, régler la balance des blancs en Lumière du jour.

MODE ENREGISTREMENT

BALANCE DES BLANCS PERSONNALISÉE

La fonction de balance des blancs personnalisée permet de calibrer l'appareil en fonction d'une source d'éclairage spécifique. Le réglage effectué reste mémorisé et peut ensuite être utilisé à plusieurs reprises. Le réglage personnalisé est utile lors d'éclairages complexes ou pour obtenir un contrôle spécifique du rendu de couleurs.

Pour calibrer l'appareil, appuyer sur la touche de fonction et tourner la molette pour afficher l'icône de balance des blancs personnalisée. L'indication "SET" apparaît sur l'écran de contrôle et en rouge dans le viseur et sur l'écran ACL. Choisir un objet blanc et le cadrer "plein cadre". Il n'est pas nécessaire de faire la mise au point. Appuyer sur le déclencheur pour calibrer l'appareil. Si une erreur se produit durant la calibration, un message d'erreur s'affiche sur les écrans. Appuyer sur le contrôleur pour effacer ce message, puis renouveler la calibration en changeant de référence de blanc. Renouveler la procédure plusieurs fois si nécessaire.



Calibration display

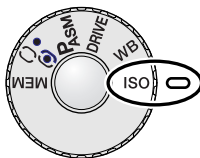
Le réglage reste effectif jusqu'à ce qu'un autre réglage soit effectué. Pour réutiliser le réglage de balance personnalisée, tourner la molette tout en appuyant sur la touche Fonction afin d'afficher l'icône de balance des blancs sans l'indication "SET".

Le flash intégré peut être utilisé avec le réglage personnalisé de balance des blancs. Cependant, le flash étant équilibré "lumière du jour", il est possible qu'il induise une dominante inhabituelle si la calibration a été effectuée pour une source d'éclairage très différente de la lumière du jour.

Conseils

Lors d'une calibration, la couleur de l'objet utilisé comme référence est primordiale. Cet objet doit être blanc. Un objet en couleur produit une calibration qui s'effectue davantage en fonction cette couleur que pour la température de couleur de la source lumineuse qui éclaire l'objet. Une feuille de papier blanc constitue une référence idéale facile à transporter.

SENSIBILITÉ - ISO



Cinq réglages de sensibilité peuvent être sélectionnés : Auto, 100, 200, 400 et 800. Ces valeurs correspondent à des équivalents de sensibilité ISO. ISO est la norme utilisée pour indiquer la sensibilité d'un film argentique. Plus le nombre est grand, plus la sensibilité est élevée. Pour changer le réglage de sensibilité, voir le chapitre consacré au sélecteur de mode page 44.

Le réglage automatique de sensibilité adapte automatiquement la sensibilité entre 100 et 400 ISO en fonction de l'intensité de l'éclairage ambiant. Lorsque le flash est mis en service alors que le réglage de sensibilité est sur Auto, la valeur est réglée entre 100 et 200 ISO. Lorsqu'un autre réglage que Auto est activé, "ISO" s'affiche sur l'écran de contrôle et ISO + la valeur sélectionnée apparaissent sur l'écran ACL et dans le viseur.

Il est possible de sélectionner une valeur de sensibilité spécifique. Comme pour le grain d'émulsion qui augmente avec la sensibilité des films argentique, le bruit (parasites) augmente également en numérique est donc plus élevé à 800 qu'à 100 ISO. D'autre part, le changement de sensibilité modifie la portée du flash (p 66) : celle-ci augmente proportionnellement à la sensibilité.

La sensibilité de l'appareil double lorsque la valeur sélectionnée est elle-même doublée et se traduit par un accroissement de lumination (exposition) de 1 IL. (p 36) Le passage de 100 à 200, de 200 à 400 ou de 400 à 800 ISO se traduit également par une augmentation de 1 IL (p 151). Le passage direct de 100 à 800 ISO par 3 IL. Les réglages de haute sensibilité (400, 800 ISO) permettent d'effectuer des prises de vues à main levée sans utiliser le flash avec moins de risque de flous de bougé.

Conseils

Lors d'expositions en pose longue (p 92), le bruit peut être encore plus prononcé, notamment à 400 et 800 ISO. Pour des poses longues de 20 à 30 secondes, un réglage de sensibilité à 100 ou 200 ISO produit d'excellent résultats. Avec un réglage à une sensibilité supérieure, des temps de pose plus courts (8 à 16 secondes) limitent l'apparition du bruit. Avec des temps de pose plus long, l'incidence du bruit devient plus prononcée.

MODE ENREGISTREMENT

PORTÉE DU FLASH ET SENSIBILITÉ

Pour être correctement exposé, le sujet doit se trouver dans la zone de portée du flash. Cette portée peut être augmentée en augmentant la sensibilité de l'appareil (p 40). Lorsque le réglage de sensibilité est en mode automatique, la sensibilité est réglée entre 100 et 200 ISO. La portée du flash est mesurée à partir du plan du capteur CCD. Pour des raisons de construction optique, la portée n'est pas la même selon que l'objectif est en position grand-angle ou téléobjectif.

ISO setting	Flash range (wide angle)	Flash range (telephoto)
AUTO	0,5 m ~ 3,8 m	0,5 m ~ 3 m
100	0,5 m ~ 2,7m	0,5 m ~ 2,1 m
200	0,5 m ~ 3,8 m	0,5 m ~ 3 m
400	0,5 m ~ 5,4 m	0,5 m ~ 4,2 m
800	0,5 m ~ 7,6 m	0,5 m ~ 6 m

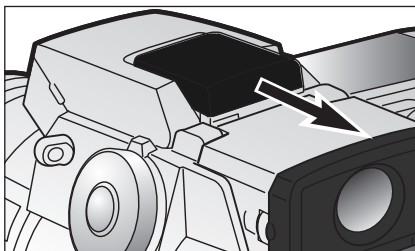
MONTAGE D'UN FLASH ACCESSOIRE MINOLTA

Pour augmenter les possibilités de l'appareil, il est possible de lui adjoindre un flash accessoire (vendu séparément). Voir page 150 la liste des flashes compatibles.

Retirer le capot de la griffe porte-accessoires comme indiqué ci-contre.

Monter le flash accessoire sur la griffe en le faisant coulisser vers l'avant jusqu'en butée.

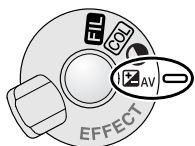
- Toujours retirer le flash lorsque l'appareil n'est pas utilisé. Replacer le capot sur la griffe porte-accessoires pour protéger les contacts électriques.



CONTRÔLE DES EFFETS NUMÉRIQUES

Le contrôleur d'effets numériques est un outil puissant. Selon le même principe qui permet de corriger l'exposition d'une photo, le contrôleur d'effets numériques permet d'en modifier le contraste et la saturation de couleurs. Les effets des corrections appliquées sont immédiatement visibles dans le viseur ou sur l'écran ACL avant d'enregistrer l'image. Cette possibilité de corriger le rendu d'une image avant de l'enregistrer permet d'obtenir une photo optimale dès la prise de vues. Le contrôleur peut être utilisé en mode Vidéo.

Le fonctionnement du contrôleur est très simple :



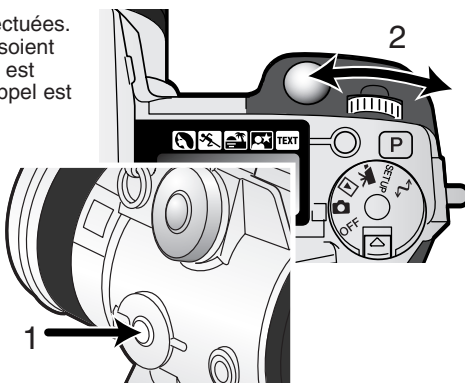
Tourner le sélecteur d'effets numériques pour l'amener sur la position correspondant au paramètre à corriger.

- | | | |
|-----|------------------------|----------|
| AV | Exposition | Contrast |
| COL | Saturation de couleurs | Filtre |

Appuyer sur la touche d'effets numériques au centre du sélecteur (1) et la maintenir enfoncée pour appliquer les corrections en agissant sur la molette de sélection (2). Quand la correction souhaitée est obtenue, relâcher la touche pour qu'elle soit appliquée.

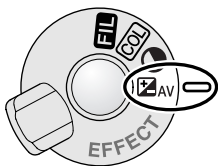
Des combinaisons de corrections peuvent être effectuées. Les corrections restent actives jusqu'à ce qu'elles soient volontairement réinitialisées. Lorsqu'une correction est appliquée (réglage différent de 0), une icône de rappel est affichée sur les écrans et dans le viseur.

Pour régler la correction d'exposition au flash, les touches haut et bas du contrôleur sont utilisées à la place de la molette de sélection. Voir page 68.



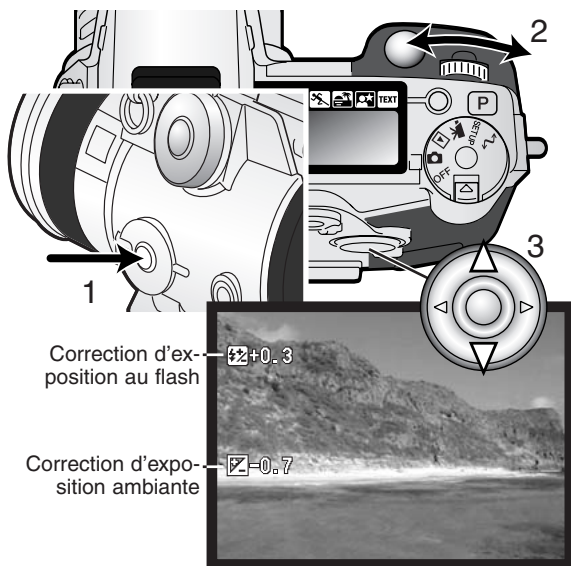
MODE ENREGISTREMENT

CORRECTION D'EXPOSITION ET DE FLASH



L'exposition en ambiance et au flash peut être corrigée avant l'enregistrement de l'image afin de lui appliquer un rendu plus clair (surex) ou plus sombre (sous-ex). La correction d'exposition peut être effectuée entre -2 et +2 IL par 1/3 de valeur (p 151). La valeur appliquée reste effective tant qu'elle n'a pas été réinitialisée à 0.

La correction d'exposition doit être appliquée avant l'enregistrement de l'image. Lors du réglage de la correction, la valeur en IL est indiquée sur l'écran de contrôle et sur les écrans ACL et dans le viseur, à côté de l'icône de correction d'exposition. Une fois le réglage effectué, il est pris en compte pour les affichages de vitesse et d'ouverture. Cependant, la variation des paliers de vitesses étant très progressive, il se peut que l'affichage ne varie pas pour une correction de faible amplitude (1/3 IL). La correction est néanmoins bien prise en compte.



2 Placer le sélecteur d'effets numériques en position Correction d'exposition.

Appuyer sur la touche centrale et la maintenir (1) puis régler la correction en tournant la molette de sélection (2), ou régler la correction au flash avec les touches haut et bas du contrôleur (3).

Relâcher la touche (1) pour valider les réglages.

Conseils

Dans certaines conditions exceptionnelles, la mesure effectuée par l'appareil peut conduire à une exposition peu appropriée à la situation réelle. La correction d'exposition permet d'y remédier. Par exemple, une scène très lumineuse comme un paysage de neige ou une plage de sable blanc peuvent tromper le posemètre et l'image sera trop sombre. Avant la prise de vue, il est donc conseillé de corriger l'exposition de +1 ou + 2 IL.

Dans l'exemple ci-contre, la scène apparaît délavée sur l'écran. En corrigeant l'exposition en sous-ex de -1,5 IL, ce coucher de soleil retrouvera des teintes plus fidèles à la réalité.



Le fill-flash est utilisé pour apporter un complément d'éclairage à la lumière ambiante. En faible lumière ambiante, le flash intervient comme source d'éclairage principale et surpasse la lumière ambiante. En forte lumière ambiante, le flash intervient seulement comme éclairage d'appoint pour éliminer les ombres.



Correction en surex



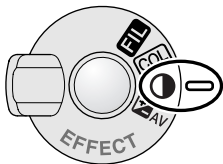
Sans correction



Correction en sous-ex

MODE ENREGISTREMENT

CORRECTION DE CONTRASTE



Le contraste d'une scène peut être corrigé sur 7 niveaux (+/-3) par le contrôleur d'effets numériques. Si la scène est trop contrastée, des informations de nuances et de détails seront perdues. Si la scène est trop peu contrastée, le rendu d'image est plat. Le contrôle du contraste permet donc d'optimiser le rendu de la scène à photographier.

Le contraste doit être réglé avant la prise de vue. Lorsqu'une correction est effectuée, une icône s'affiche sur l'écran de contrôle et sur l'image cadrée.

Un signe + (augmentation) ou - (diminution) indique dans quel sens est appliquée la correction de contraste. Lorsque le réglage de contraste est à un niveau autre que 0, l'icône reste affichée en rappel.



Scène à haut contraste



Après correction



Scène peu contrastée

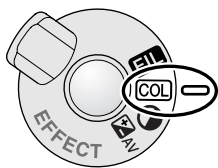


Après correction

Conseils

Les modifications de contraste et de saturation de couleurs sont plus difficiles à apprécier dans le viseur ou sur l'écran ACL que sur un écran de micro-ordinateur. Dans les cas difficiles, pour obtenir le meilleur rendu, effectuer un bracketing automatique (p 58) ou manuel .

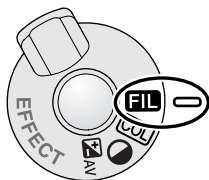
CORRECTION DE SATURATION DE COULEURS



La saturation de couleurs d'une scène peut être corrigée sur 7 niveaux (+/-3) par le contrôleur d'effets numériques. La saturation peut être augmentée ou diminuée.

La saturation doit être réglée avant la prise de vue. Lorsqu'une correction est effectuée, une icône s'affiche sur l'écran de contrôle et sur l'image cadrée. Un signe + (augmentation) ou - (diminution) indique dans quel sens est appliquée la correction de saturation. Lorsque le réglage de contraste est à un niveau autre que 0, l'icône reste affichée en rappel.

FILTRE



Le rendu de couleurs de la scène photographiée peut être ajusté par le contrôleur d'effets numériques. Les effets de filtre sont différents selon le mode couleurs en cours (p. 96).

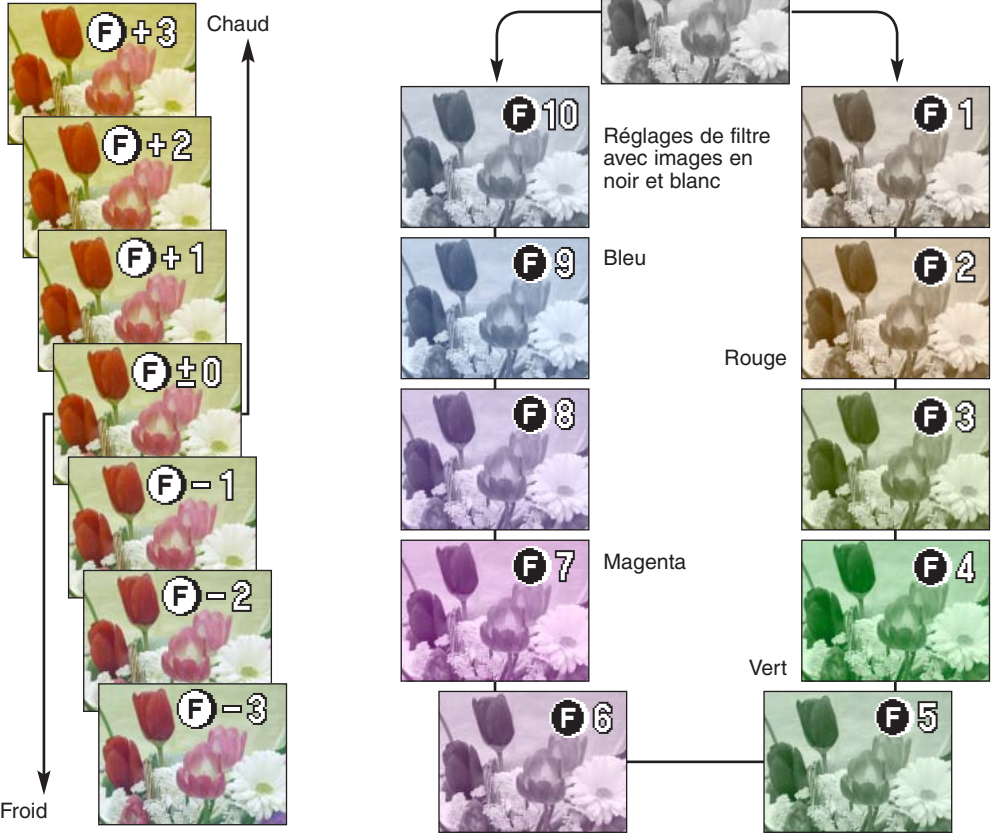
Le filtre doit être appliqué avant l'acquisition de l'image. Lors du changement de réglage, une icône et un nombre indiquent le type de filtre en cours d'application. Les changements de réglages sont immédiatement appliqués à l'image affichée. Si le filtre est réglé sur une autre valeur que 0 (zéro) l'icône reste affichée comme témoin.

Lorsqu'il est utilisé avec les modes couleurs naturelles ou couleurs saturées, l'effet filtre peut être réglé sur 7 niveaux compris entre +3 et -3. Un réglage positif agit comme un filtre réchauffeur (image plus jaune), un réglage négatif comme un filtre refroidisseur (image plus bleutée).

En mode noir et blanc, l'effet filtre permet de donner une dominante monochrome à l'image. L'effet de filtre progresse du neutre au rouge, puis au vert, au magenta, au bleu et à nouveau au neutre. La position zéro est neutre. Les réglages de filtre noir et blanc n'ont pas d'effet sur les images RAW.

MODE ENREGISTREMENT

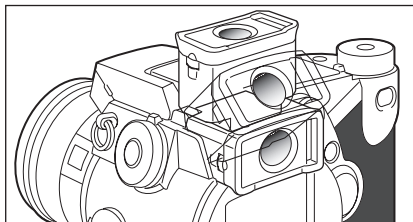
Niveau de filtre
avec images en couleurs



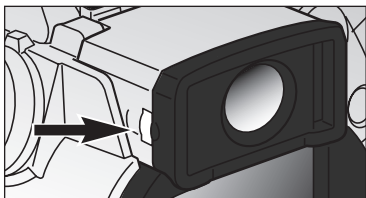
SUPER VISEUR ÉLECTRONIQUE

Le super viseur affiche 100% du champ. Lorsque l'appareil est utilisé en extérieur ou sous un éclairage de forte intensité, l'image de visée n'est pas affectée et reste claire et détaillée.

The electronic viewfinder can be tilted between 0° to 90°. Simply grip the finder between your fingers and move it to the position desired. Always store the camera with finder down against the body.



RÉGLAGE DIOPTRIQUE



Le super viseur comprend un dispositif de réglage dioptrique intégré de -5 à +5 dioptries. Tout en regardant dans le viseur, tourner la molette de réglage dioptrique pour obtenir une image la plus nette possible.

AMPLIFICATION AUTOMATIQUE

En conditions de lumière très faible, lorsque le gain de sensibilité de l'appareil a atteint sa limite, la fonction d'amplification automatique permet d'améliorer l'image du viseur et de l'écran ACL. L'image est plus claire mais elle apparaît en noir et blanc. Il n'y a cependant pas d'incidence sur l'image en couleurs qui sera enregistrée.

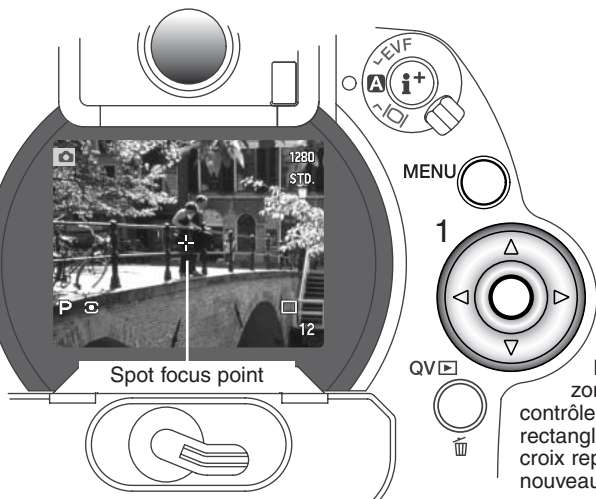
Lorsque l'amplification automatique est en fonction, la fonction d'amplification ne peut pas être utilisée. Si l'histogramme en temps réel est activé, l'affichage reflète l'image amplifiée et non l'image telle qu'elle sera effectivement exposée.

MODE ENREGISTREMENT

CONTRÔLE DES ZONES DE MISE AU POINT

En mode Enregistrement photo, le contrôleur permet de sélectionner une zone AF et de déplacer la zone AF mobile dans l'image. Les deux zones de mise au point, large et spot, permettent de répondre avec souplesse à une grande variété de situations.

La zone AF large est composée d'une barre de zones AF individuelles qui sont associées pour faire une mise au point plus rapide et plus polyvalente. Elle est très efficace sur des sujets en mouvement ou pour photographier rapidement. En mode AF vue par vue, une fois la mise au point effectuée et mémorisée, le capteur AF activé s'illumine brièvement pour indiquer le point précis où s'effectue la mise au point. La zone Spot AF permet un contrôle plus précis de la mise au point. Elle permet notamment d'isoler un sujet précis dans la scène cadrée (une seule personne dans un groupe par exemple).



Plage AF large



Capteur AF

La commutation entre zone AF large et zone AF spot est simple. Appuyer sur le contrôleur et maintenir la pression (1) pour que le rectangle de la zone AF large se transforme en une croix représentant la zone AF spot. Appuyer à nouveau sur le contrôleur et maintenir la pression pour revenir à la zone AF large.

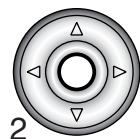
ZONE AF MOBILE

Une fois affichée, la zone Spot AF peut être déplacée dans l'image. Cette zone AF mobile est très pratique pour faire le point sur des sujets décentrés. Elle ne peut pas être utilisée en mode AF en continu (p 68) ou avec le zoom numérique (p 70).

La zone spot AF en croix étant affichée, utiliser les 4 flèches du contrôleur (1) pour la déplacer dans l'image. Appuyer à mi-course sur le déclencheur pour faire la mise au point. La croix devient rouge pour confirmer la mise au point.



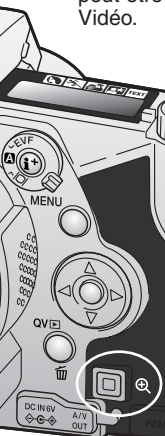
Appuyer au centre du contrôleur (2) pour ramener la zone AF au centre de l'image. Pour repasser en zone AF large, appuyer sur le contrôleur et maintenir la pression jusqu'à ce que le rectangle de la plage AF large apparaisse.



MODE ENREGISTREMENT

ZOOM NUMÉRIQUE

La fonction zoom numérique double la puissance du zoom. Elle peut être utilisée en mode qualité d'image RAW ou en mode Vidéo.



Appuyer sur la touche loupe située au dos de l'appareil. L'effet est immédiatement visible.

- L'image cadrée est agrandie sur l'écran ACL et est recadrée par une bordure en grisé dans le viseur.
- "x 2.0" s'affiche sur les écrans lorsque le zoom numérique est en fonction.
- Une seconde pression sur la touche loupe annule la fonction zoom numérique.
- Avec la zone AF large (p 74), le capteur AF activé ne s'affiche pas



Super viseur



Écran ACL

Lorsqu'une photo est réalisée avec la fonction zoom numérique, le format de l'image dépend du format d'image en cours sur l'appareil. L'image est en effet recadrée et le nombre total de pixels est interpolé afin de produire une image présentant la résolution (en pixels) indiquée dans le tableau ci-dessous.

	Réglage			
	2560 x 1920	1600 x 1200	1280 x 960	640 x 480
Image enregistrée	1280 x 960	1280 x 960	1280 x 960	640 x 480



MODE MACRO

Le mode Macro permet de photographier des petits objets de très près. Ce mode peut être utilisé avec le zoom numérique pour augmenter encore le grossissement. Les programmes-résultats et le mode vidéo peuvent également être utilisés. Le flash intégré, en revanche, ne peut pas être utilisé.

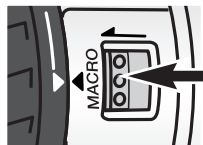
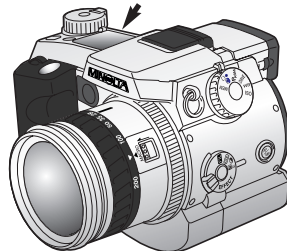
Aligner l'une des flèches de la bague de zooming avec la flèche située au-dessus du curseur Macro.

- Le zoom doit être en position Grand-angle ou téléobjectif pour pouvoir engager le surseur Macro.

Pousser le curseur macro vers l'avant.

- L'appareil est ainsi configuré en mode Macro.
- Vérifier que le sujet se trouve dans la plage des distances macro
Grand-angle : 0,3 à 0,60 m du capteur CCD.
Téléobjectif : 0,25 à 0,60 m du capteur CCD.
- En mode Macro, la bague de zooming doit être bloquée en position grand-angle. En position téléobjectif, la bague de zooming peut être légèrement tournée pour effectuer de fins ajustements de cadrage.
- Pour revenir en mode normal, ramener le curseur Macro vers l'arrière de l'objectif.

plan du CCD



Conseils

Étant donné le rapport de grandissement élevé en mode Macro, la tenue de l'appareil est parfois délicate (les mouvements sont amplifiés et le cadrage difficile à préserver). Utiliser un trépied.

Utiliser la zone AF mobile (p 67) pour sélectionner l'endroit où faire le point. La profondeur de champ étant réduite en macro, l'utilisation de la mémorisation du point pour des sujets décentrés peut entraîner de légers décalages de mise au point pour le sujet principal après recadrage.

La possibilité d'incliner le viseur permet de cadrer plus facilement des sujets proches du sol. Il peut être orienté vers le haut entre 0 et 90°.



MODE ENREGISTREMENT

NAVIGATION DANS LE MENU DU MODE ENREGISTREMENT

En mode Enregistrement, appuyer sur la touche Menu (1) pour activer le menu. La touche permet également de quitter le menu une fois les réglages effectués. Les quatre flèches du contrôleur (2) sont utilisées pour déplacer le curseur dans le menu. Une fois un réglage effectué, appuyer au centre du contrôleur pour le valider.



Activer le menu du mode Enregistrement avec la touche Menu (1), l'onglet Basique en haut du menu est surligné. À l'aide des flèches Gauche/Droite du contrôleur (2), surligner l'onglet de menu souhaité. Les sous-menus changent au fur et à mesure que les onglets sont surlignés.

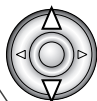


Lorsque le sous-menu souhaité est affiché, les flèches Haut/Bas du contrôleur permettent de faire défiler les options. Surligner l'option dont le réglage doit être modifié.



Appuyer sur la flèche droite du contrôleur pour afficher les réglages. Le réglage en cours est indiqué par une flèche.

- Pour revenir au menu des options, appuyer sur la flèche gauche.

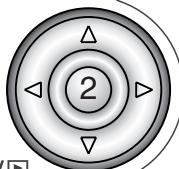


Surligner le nouveau niveau de réglage à l'aide des touches Haut/Bas.



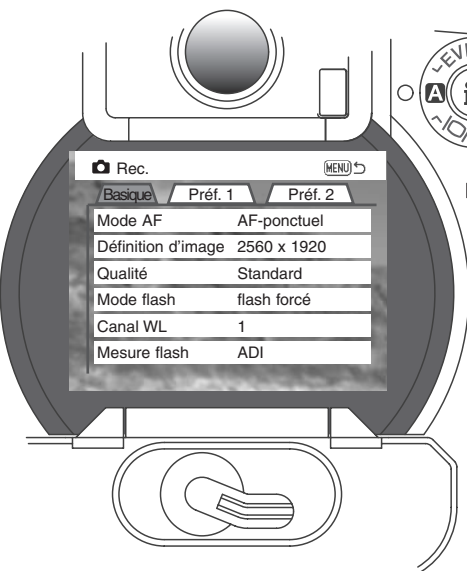
Appuyer sur le contrôleur pour sélectionner le réglage surligné.

MENU 1



Une fois le niveau de réglage sélectionné, le curseur revient au menu des options et le nouveau réglage est affiché. Il est alors possible de continuer à faire des modifications. Pour revenir en mode Enregistrement, appuyer sur la touche Menu.

QV



Basique

Mode AF	AF ponctuel AF continu
Définition	2560 x 1920 1600 x 1200 1280 x 960 640 x 480
Qualité	RAW Super fin Fin Standard Économique
Mode flash	Flash forcé Yeux rouges 2e rideau Sans fil WL
Canal WL	1 – 4
ContrôleFlash	Flash ADI PréEclair TTL Eclair maxi Eclair 1/4 Eclair 1/6

Préf. 1

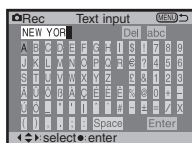
Spot AF/AEL	AF/AE maintien AF/AEApp/Relâ AE Maintien AE App/Relâ
Touche loupe	Zoom numéri. Ctrl.duPoint
Intervalomtr.	1 – 10, 15, 20, 30, 45, 60 min.
Images	2 – 99
Mode interva.	Image fixe Vidéo
Vidéo UHS	Marche/Arrêt

Préf. 2

Impr. données	Non An/Mois/Jour Mois/Jr/Heur Texte Texte + N°ID
Mode couleur	Saturé Naturel Noir & Blanc Solarisation
Netteté	Fort(+) Normal Doux (-)
Regl. bracket.	0.3, 0.5, 1.0 IL
Affichag.inst	10 sec/2 sec/Non
Mémo vocale	15 sec/5sec/Sans

Se référer aux chapitres pour la description des options de menus et de leurs réglages.

Voir page 80 pour davantage d'informations sur le clavier électronique.

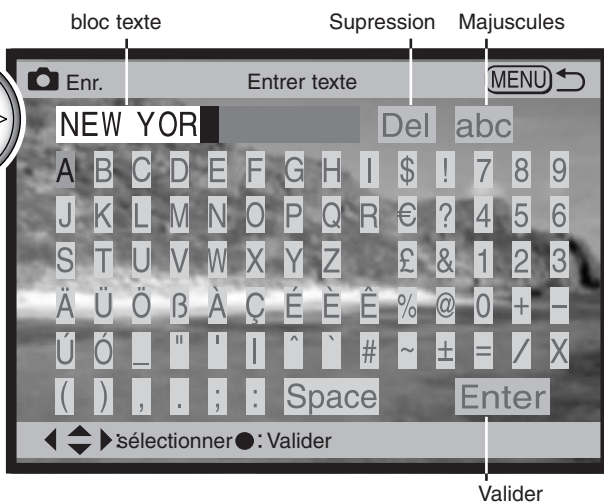


MODE ENREGISTREMENT

CLAVIER ÉLECTRONIQUE

Le clavier électronique permet de saisir du texte pour l'impression de données ou pour nommer des dossiers. Le clavier apparaît automatiquement lorsqu'il est nécessaire de composer du texte.

Pour saisir du texte, utiliser les 4 flèches directionnelles du contrôleur afin de surligner le caractère souhaité puis appuyer au centre du contrôleur pour le valider. La saisie de l'option abc permet de changer la casse (min/maj). La modification apparaît alors sur les caractères du clavier. Une fois le texte saisi, surligner la touche Val et appuyer sur le contrôleur pour valider le texte. Pour annuler l'opération, appuyer sur la touche Menu.



Pour supprimer du texte, déplacer le curseur dans le bloc texte en haut de l'écran, utiliser le curseur pour surligner le caractère à supprimer. Appuyer sur la touche Bas : la touche suppression est surlignée. Appuyer sur le contrôleur pour supprimer le caractère.

Pour remplacer un caractère, renouveler la procédure précédente mais lorsque la touche suppression est surlignée, utiliser les 4 flèches du contrôleur pour surligner le caractère de remplacement. Appuyer sur le contrôleur pour valider le remplacement.

MODES AUTOFOCUS

Cet appareil propose deux modes autofocus, le mode vue par vue et le mode AF continu, qui sont sélectionnés dans le menu du mode Enregistrement (p.78).

AF vue par vue. Ce mode est bien adapté à la prise de vues sur des sujets immobiles. La pression à mi-course sur le déclencheur lance la mise au point qui est ensuite mémorisée jusqu'à ce que le déclencheur soit relâché.

AF en continu. Ce mode est adapté à la prise de vues sur des sujets en mouvement. La pression à mi-course sur le déclencheur lance la mise au point qui s'effectue en continu jusqu'à l'obturation.

- En autofocus en continu avec la zone AF large (p 74), les capteurs AF ne s'affichent pas pour indiquer celui qui est activé pour la mise au point.
- L'autofocus en continu peut parfois avoir des difficultés pour suivre un sujet extrêmement rapide. Dans ce cas, faire une mise au point préalable, sur un endroit de la trajectoire du sujet et déclencher au moment où le sujet atteint ce point. Tenir compte du fait qu'il y a un très léger temps de retard entre le moment où le déclencheur est pressé et celui où l'obturation intervient effectivement.
- Direct Manual focus (p. 131) can be used with single AF.
- La mise au point manuelle directe (p 131) peut être utilisée en mode AF simple (vue par vue).



Icône d'AF vue par vue – Mise au point confirmée.



Icône d'AF en continu – Mise au point confirmée.



Icône d'AF rouge – Mise au point impossible. Le sujet est trop proche ou constitue une situation particulière.

- Ne pas confondre ces icônes avec les icônes de mode de mesure (p. 47).
- Le déclenchement peut s'effectuer même si la mise au point n'est pas confirmée.

MODE ENREGISTREMENT

FORMAT D'IMAGE

Le changement de format d'image affecte le nombre de pixels qui composent l'image. Plus l'image est grande, plus le fichier-image est volumineux. Le choix du format d'image doit donc tenir compte de l'utilisation ultérieure de cette image. Les petites images sont bien adaptées à une utilisation pour les sites Web. Les plus grandes permettent de produire des tirages photos de qualité.

Le format d'image doit être sélectionné avant la prise de vues. Les modifications de formats d'image sont affichées sur l'écran de contrôle, dans le super viseur et sur l'écran ACL. Le format d'image est modifié uniquement de façon manuelle. Voir le chapitre consacré au menu du mode Enregistrement page 78.

Écran de contrôle	Viseur et écran ACL	Nombre de pixels (hor. x vert.)	Définition
SIZE ■■■■	2560	2560 x 1920	PLEIN FORMAT
SIZE ■■■	1600	1600 x 1200	UXGA
SIZE ■■	1280	1280 x 960	SXGA
SIZE ■	640	640 x 480	VGA

A PROPOS DU COMPTEUR DE VUES

Le compteur de vues indique un nombre approximatif de vues pouvant être enregistrées sur la carte CompactFlash avec les réglages de format et de qualité d'image en cours. Si ces réglages sont modifiés, le compteur s'adapte en conséquence. Cependant, le calcul du nombre de vues étant basé sur une moyenne du volume des fichiers, l'enregistrement de l'image qui vient d'être effectuée peut ne pas entraîner de changement au niveau du compteur ou même le faire diminuer d'une vue.

QUALITÉ D'IMAGE

Cet appareil dispose de cinq niveaux de qualité d'image : RAW, super fin, fin, standard et économique. Le niveau de qualité doit toujours être sélectionné avant la prise de vues. Voir le chapitre consacré au menu du mode Enregistrement page 78.

Le niveau de qualité d'image agit sur le taux de compression du fichier-image et par conséquent sur son volume (en Mo ou Ko) mais n'a pas d'incidence sur le nombre de pixels qui le composent. Plus le taux de compression est faible, plus la qualité d'image est élevée et le fichier volumineux. Le mode super-fin produit les images de la plus haute qualité et les fichiers-images les plus volumineux ; le mode économique produit la plus faible qualité d'image et les fichiers les plus compacts. Le mode standard est satisfaisant pour la réalisation d'images courantes. Le tableau ci-dessous donne des taux de compression approximatifs. Selon la scène qu'elles représentent, certaines images peuvent en effet être davantage compressées que d'autres

Les formats d'enregistrement de fichiers changent selon le niveau de qualité d'image. Les images enregistrées en mode super fin sont au format TIFF. Les images enregistrées en mode fin, standard et économique sont au format JPEG. Les images enregistrées en mode super fin, fin, standard et économique sont enregistrées en 24 bits couleurs ou 8 bits monochrome. Le format RAW est un format spécifique Minolta qui est reconnu uniquement par le logiciel DIMAGE Viewer.

Après un changement de qualité d'image, l'écran de contrôle affiche automatiquement le nombre de photos qu'il est possible d'enregistrer sur la carte CompactFlash. Une carte CompactFlash peut contenir des fichiers de qualités différentes.

Écran de contrôle	Visueur et écran ACL	
RAW QUAL ■■■■	RAW	RAW - Aucun traitement des données
QUAL ■■■■	S. FIN	Super fin - Très haute qualité d'image
QUAL ■■■■	FIN	Fin - Haute qualité d'image.
QUAL ■■■■	STD.	Standard - Qualité standard.
QUAL ■■	ÉCON.	Economique - Qualité moyenne. Fichiers peu volumineux

À PROPOS DES NIVEAUX DE QUALITÉ SUPER FIN ET RAW

Étant donné le volume important des fichiers images Super fin et RAW, la prise de vues en mode continu et en continu UHS n'est pas possible avec ces réglages de qualité d'image. Si le mode de prise de vues en continu est sélectionné, une seule image est acquise par déclenchement. En mode bracketing, le mode en continu est également annulé et le déclenchement doit être effectué successivement pour chaque vue de la séquence. En mode super fin et RAW, un délai de 30 à 50 secondes peut être nécessaire pour l'enregistrement de l'image sur la carte CompactFlash. Durant ce laps de temps, les écrans sont vides et la lampe d'accès est allumée.

En mode RAW, le format d'image est réglé sur plein format et ne peut pas être modifié. Ce format n'est pas indiqué sur l'écran ACL. Les fonctions de zoom numérique, de lecture agrandie et d'impression de données ne peuvent pas être utilisées.

Contrairement aux autres, les images en mode RAW, ne sont pas prêtes à l'utilisation et doivent être traitées par un logiciel spécifique fourni avec les utilitaires DiMAGE. Le logiciel DiMAGE Viewer peut réenregistrer une image et lui appliquer les mêmes traitements que l'appareil. Les données RAW sont enregistrées sous forme de fichiers 12 bits. Le logiciel DiMAGE Viewer peut les convertir en fichiers TIFF 48 bits.

L'image est enregistrée avec un fichier entête qui contient les informations concernant la balance des blancs, les modifications apportées au contraste et à la saturation de couleurs par le contrôleur d'effets numériques ainsi que les éventuels traitements apportés par un programme-résultat ou une modification de la netteté. Les changements de sensibilité sont appliqués aux données RAW : les valeurs ISO peuvent être réglées manuellement pour contrôler le bruit (p. 65).

Les commandes de traitement d'image de l'appareil appliquent les effets de modifications de couleurs à l'image en cours d'affichage, mais les données enregistrées ne sont pas affectées par ce réglage. Le mode noir et blanc n'a pas d'effet sur l'image définitive. Une image RAW réalisée en mode RAW peut être récupérée ultérieurement en couleurs. Cependant, les filtres d'effets noir et blanc (p. 71) ne sont pas applicables à une image RAW. La différence de saturation entre couleurs naturelles et couleurs saturées est préservée par les données RAW mais pas le mode solarisation. Pour davantage d'informations sur les modes couleurs, voir page 96.





VOLUME DU FICHIER-IMAGE ET CAPACITÉ DE LA CARTE MÉMOIRE

Le volume du fichier-image est déterminé par le niveau de qualité et le format de l'image. Le nombre de photos pouvant être enregistré sur une carte CompactFlash dépend donc de ce volume et de la capacité de la carte. Le taux de compression étant lié au sujet photographié, le volume du fichier est également déterminé par la scène photographiée. Le tableau ci-dessous donne des valeurs moyennes.

Volume approximatif des fichiers-images.				
Qualité d'image \ Définition	2560 x 1920	1600 x 1200	1280 x 960	640 x 480
RAW	9,5 Mo	–	–	–
Super fin	14,1 Mo	5,6 Mo	3,6 Mo	0,96 Mo
Fin	2,1 Mo	1 Mo	0,66 Mo	0,27 Mo
Standard	1,1 Mo	0,6 Mo	0,41 Mo	0,2 Mo
Économique	0,65 Mo	0,38 Mo	0,29 Mo	0,15 Mo
Nombre approximatif d'images enregistrables sur une carte CompactFlash de 16Mo				
Qualité image \ Définition	2560 x 1920	1600 x 1200	1280 x 960	640 x 480
RAW	1	–	–	–
Super fin	1	2	3	11
Fin	5	11	15	27
Standard	8	16	21	31
Économique	13	22	26	35

MODE ENREGISTREMENT

MODES FLASH

Écr.de cont.	Viseur et écr. ACL		
–		Flash forcé	Utilisé en extérieur par faible lumière ou pour réduire les ombres portées.
		Réducteur d'yeux rouges	Permet de réduire l'effet yeux rouges en photo de personnages ou d'animaux
–		Synchro sur le 2e rideau	L'éclair est émis en fin de pose.

Le mode flash peut être changé dans le menu du mode Enregistrement (p 80). Pour que le flash intégré émette un éclair, il doit être érigé manuellement. L'éclair est alors émis quel que soit le niveau de lumière ambiante. Lorsque le flash est en fonction, la sensibilité de l'appareil est automatiquement réglée entre 100 et 200 ISO. Ce réglage peut être modifié par la molette de sélection (p 44). Le réglage de balance des blancs automatique donne priorité à la température couleur de l'éclair de flash. Si un préréglage ou un réglage personnalisé de balance des blancs est en cours, la priorité est donnée à la température de couleur correspondant à ce réglage.(p. 62).

FLASH FORCÉ

Le flash forcé est utilisé pour apporter un complément d'éclairage à la lumière ambiante. En faible lumière ambiante, le flash intervient comme source d'éclairage principale et surpasse la lumière ambiante. En forte lumière ambiante, le flash intervient seulement comme éclairage d'appoint pour éliminer les ombres.



RÉDUCTION DES YEUX ROUGES

Le système de réduction des yeux rouges est utilisé pour diminuer l'effet yeux rouges qui apparaît en photographie au flash de personnes ou d'animaux par faible lumière ambiante. Cet effet est provoqué par la réflexion de l'éclair par la rétine. Plus la lumière ambiante est faible, plus la pupille est dilatée et plus l'effet yeux rouges est prononcé. L'émission d'un pré-éclair provoque la contraction de la pupille de la personne photographiée et l'effet yeux rouges est ainsi atténué.

SYNCHRO SUR LE SECOND RIDEAU

La synchro sur le second rideau est utilisée en poses longues afin de respecter la logique de rendu des traînées lumineuse laissée par un sujet lumineux en mouvement (voiture avec phares allumés par exemple). L'éclair qui fige le sujet est émis en fin de pose (avec le départ du rideau qui referme l'obturateur) afin que les traînées lumineuses laissées par le sujet soient derrière lui et non pas devant.

Lors du déclenchement, un pré-éclair est émis. Ce pré-éclair n'assure pas l'exposition de la photo, mais permet simplement de la déterminer. L'éclair d'exposition est émis juste avant la fermeture de l'obturateur.



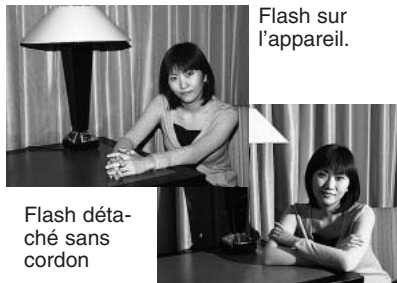
Notes

La synchro lente peut être effectuée en modes P et A (p 48). En faible lumière ambiante, la synchro lente permet de conserver des temps de pose longs afin que les fonds autour du sujet principal soient exposés en "ambiance". Pour un sujet photographié de nuit en extérieur, l'exposition au flash et en lumière ambiante sont équilibrées pour favoriser la "montée" des détails du fond (pour éviter un fond uniformément noir). Les temps de pose pouvant être très longs, il est recommandé d'utiliser un trépied.

1. Régler l'appareil en mode d'exposition P ou A (p48).
2. Régler le fonctionnement de la touche de mémorisation d'expo spot (partie Préf. 1 du menu du mode Enregistrement p 79).
3. Cadrer l'image.
4. Appuyer sur la touche de mémorisation spot pour mémoriser l'exposition.
5. Appuyer à mi-course sur le déclencheur pour faire la mise au point.
6. Appuyer à fond sur le déclencheur pour prendre la photo.

MODE ENREGISTREMENT

COMMANDE D'UN FLASH DÉTACHÉ SANS CORDON

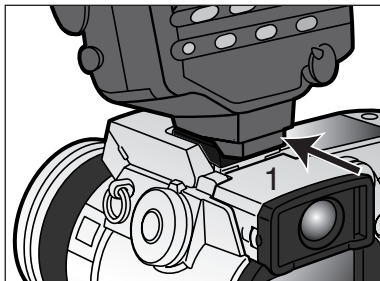


Flash sur l'appareil.

Flash détaché sans cordon

Le mode flash détaché sans cordon permet la commande et le contrôle d'un flash Minolta 5600HS(D) et/ou 3600HS(D) placé à distance de l'appareil sans liaison avec l'appareil par l'intermédiaire d'un cordon. Un ou plusieurs flashes peuvent être ainsi disposés autour du sujet pour créer des éclairages originaux.

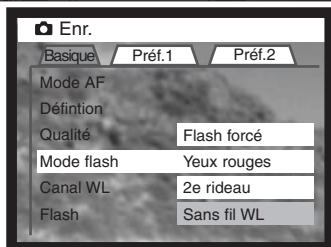
Le flash intégré de l'appareil émet un éclair qui sert de signal de commande des flashes distants. Contacter votre revendeur pour connaître la gamme de flashes et d'accessoires d'éclairage Minolta.



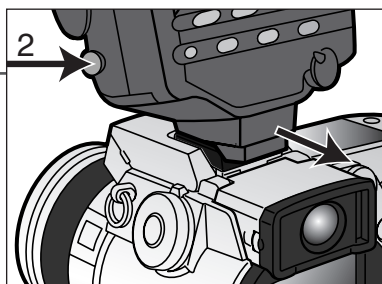
Retirer le capot de la griffe porte-accessoires (p. 66).

Monter un flash Minolta 5600HS(D) ou 3600HS(D) dans la griffe. S'assurer de l'encliquetage de sécurité (1).

Mettre l'appareil et le flash sous tension.



Régler l'appareil en mode flash sans fil WL (wireless) dans la partie basique du menu du mode Enregistrement (p. 78). Ceci règle simultanément le flash en mode WL (wireless) et l'appareil sur le canal du flash.



Appuyer et maintenir enfoncée la touche de déverrouillage (2) pour libérer le flash et le retirer de la griffe porte-accessoires.

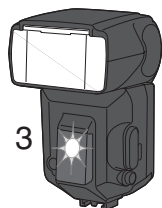


Disposer le flash et l'appareil comme souhaité autour du sujet. Voir page suivante les indications sur les distances flash-sujet et appareil-sujet. S'assurer qu'aucun objet ne fait obstacle entre l'appareil et le flash.



Ériger le flash intégré de l'appareil. L'indicateur de flash sans cordon (WL) s'affiche dans le coin supérieur gauche de l'écran. Le nombre affiché à proximité indique le numéro de canal utilisé. Appuyer à mi-course sur le déclencheur pour charger le flash intégré. Une fois la charge effectuée, le témoin de flash passe au blanc.

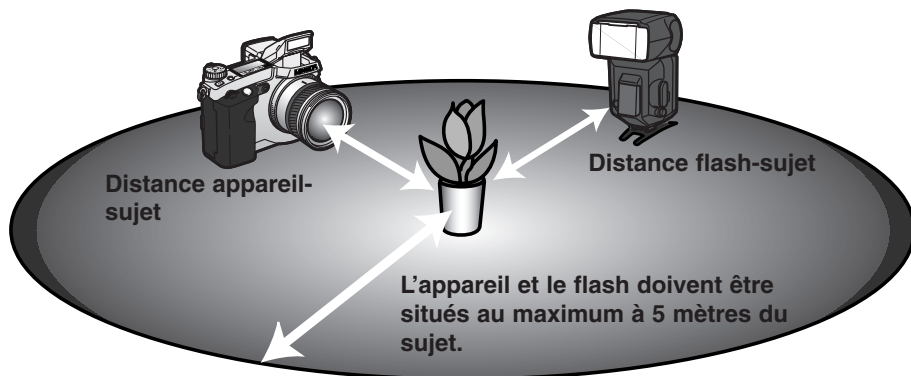
Lorsque le 5600HS(D) ou 3600HS(D) est chargé, son illuminateur AF frontal se met à clignoter (3). Déclencher pour prendre la photo.



Le fonctionnement du flash distant peut être testé en appuyant sur la touche spot de l'appareil. Si le flash n'émet pas d'éclair, modifier la position du flash ou de l'appareil. L'option de fonctionnement de la touche spot de la partie basique du menu Enregistrement doit être réglée sur touche maintenue ou pression alternée pour mémorisation de l'exposition seule (AE). Si c'est la fonction mémorisation AF/expo (AF/AE) qui est active, le test ne fonctionne pas. L'accès à la synchronisation en vitesses lentes est possible en modes P et A (p. 87).

MODE ENREGISTREMENT

FLASH DISTANT : DISTANCES APPAREIL ET FLASH-SUJET



Distance minimale appareil-sujet				
Ouverture	Réglage de sensibilité			
	ISO 100	ISO 200 / AUTO	ISO 400	ISO 800
<i>f</i> 2,8	1,4 m	2 m	2,8 m	3,9 m
<i>f</i> 4	1 m	1,4 m	2,0 m	2,8 m
<i>f</i> 5,6	0,7 m	1 m	1,4 m	2 m
<i>f</i> 8	0,5 m	0,7 m	1 m	1,4 m
Distance minimale flash-sujet				
<i>f</i> 2,8	1 m	1,4 m	2 m	2,8 m
<i>f</i> 4	0,7 m	1 m	1,4 m	2 m
<i>f</i> 5,6	0,5 m ¹	0,7 m	1 m	1,4 m
<i>f</i> 8	0,4 m ²	0,5 m ¹	0,7 m	1 m

1 Distance flash-sujet maxi avec un 3600HS(D) dans ces conditions : 3,5 m.

2 Distance flash-sujet maxi avec un 3600HS(D) dans ces conditions 2,5 m.

NOTES SUR LE FLASH SANS CORDON

Le flash détaché sans cordon fonctionne mieux en intérieur ou par éclairage ambiant atténué. Sous éclairage intense, il arrive que le flash distant ne détecte pas les signaux émis par le flash intégré.

Le système de flash sans cordon peut fonctionner sur 4 canaux afin que plusieurs combinaisons d'appareil et de flashes Minolta puissent fonctionner dans un même endroit sans interférences entre elles. Une fois que le flash et l'appareil sont séparés, le canal peut être modifié. Sur l'appareil, le canal peut être sélectionné dans la partie basique du menu du mode Enregistrement (p. 78). Se référer au mode d'emploi du flash pour la procédure de réglage du canal. Le flash et l'appareil doivent être réglés sur le même canal.

Lorsque les flashes distants ne sont pas utilisés, toujours désactiver le mode Sans fil WL dans la partie basique du menu du mode Enregistrement (p. 78). En cas contraire, les expositions au flash risquent d'être erronées. Les flashes 5600HS(D) et 3600HS(D) peuvent être réinitialisés simultanément par l'appareil. Monter le flash dans la griffe porte-accessoires et modifier le réglage de mode flash Sans fil WL dans le menu en sélectionnant un autre mode flash.

Cet appareil ne possède pas de vitesse de synchro-flash prédéterminée. En mode programme (P) ou priorité à la vitesse (A), la vitesse ne doit pas descendre au-dessous de la limite de risque de flou de bougé (p. 17) sauf si la fonction de synchro lente est volontairement activée (p. 87). En priorité à la vitesse (S) ou en manuel (M), n'importe quelle vitesse peut être utilisée.

Le flash peut être synchronisé à toutes les vitesses de l'appareil. La fonction de synchro haute-vitesse des 5600HS(D) et 3600HS(D) n'est pas nécessaire. L'adaptateur de commande de flash à distance n'est pas compatible avec cet appareil.

MODE ENREGISTREMENT

MESURE D'EXPOSITION AU FLASH

Deux méthodes de mesure d'exposition au flash sont disponibles : la mesure ADI et la mesure TTL de pré-éclair. Le mode de mesure au flash peut être modifié dans le menu du mode Enregistrement (p 78).

Mesure au flash ADI - (mesure avec intégration de la distance). Ce mode de mesure associe l'information de distance fournie par l'autofocus et l'information de pouvoir de réflexion du sujet après émission d'un pré-éclair d'exposition. Contrairement au système de mesure TTL classique, la mesure ADI n'est pas influencée par un sujet très réfléchissant ou au contraire par un fond très sombre et l'exposition est donc particulièrement précise.

Pré-éclair TTL - (exposition déterminée par pré-éclair seul). Ce mode doit être utilisé lorsque des bonnettes ou des filtres tels que les filtres neutres sont montés sur l'objectif. Il doit également l'être lorsqu'un diffuseur est monté sur le flash intégré ou accessoire.

L'appareil passe automatiquement de la mesure ADI à la mesure par pré-éclair lorsqu'un sujet à faible contraste empêche la mise au point autofocus. Si l'autofocus ne peut pas faire le point, passer en mise au point manuelle (touche AF/MF) pour réactiver la mesure ADI.

Flash manuel – Ce mode permet d'utiliser le flash à différents niveaux de sa puissance : pleine puissance, 1/4, ou 1/16 de puissance. La puissance est sélectionnée dans la partie basique du menu du mode Enregistrement (p. 78). Comme il n'y a pas de pré-éclair, le flash manuel peut être utilisé pour déclencher des flashes esclaves.

Le tableau ci-dessous indique les nombres guides approximatifs correspondant aux différents niveaux de puissance afin de calculer l'exposition. Les formules suivantes sont utiles pour déterminer le nombre guide, l'ouverture (f) ou la distance flash-sujet nécessaires à une bonne exposition.

Nombre Guide (distances en mètres)				
Flash manuel	Sensibilité (ISO)			
	100	200	400	800
1/1	8 m	11 m	16 m	22 m
1/4	4 m	5,6 m	8 m	11 m
1/16	2 m	2,8 m	4 m	5,6 m

$$\text{Nombre guide.} = f n. \times \text{distance}$$

$$\frac{\text{Nbre guide.}}{f n.} = \text{distance} \quad \frac{\text{Nbre guide.}}{\text{distance}} = f n.$$

SPOT AF/AEL

Lorsque la touche spot est pressée et maintenue, l'exposition est verrouillée (p. 40). Le fonctionnement de la touche et la commande de la fonction qu'elle assure peuvent être modifiés dans la partie Préf. 1 du menu du Mode Enregistrement (p. 78). Si l'un des réglages AF/AE est activé, le type de mesure appliqué lors de la pression de la touche de mémorisation d'exposition spot est celui réglé à partir du sélecteur de mode.

Réglage du menu	
AF/AE maintien	La pression maintenue sur la touche spot verrouille la mise au point et l'exposition. Les réglages correspondants restent actifs jusqu'au relâchement de la touche.
AFAEApp/Relâ	La pression puis le relâchement immédiat (pression impulsion) de la touche verrouille la mise au point et l'exposition. Les réglages correspondants sont annulés par une nouvelle pression sur la touche.
AE Maintien	C'est le réglage par défaut de l'appareil. La pression maintenue sur la touche spot verrouille l'exposition seule. Les réglages correspondants restent actifs jusqu'au relâchement de la touche.
AE App/Relâ	La pression impulsion sur la touche verrouille l'exposition. Les réglages correspondants sont annulés par une nouvelle pression sur la touche.

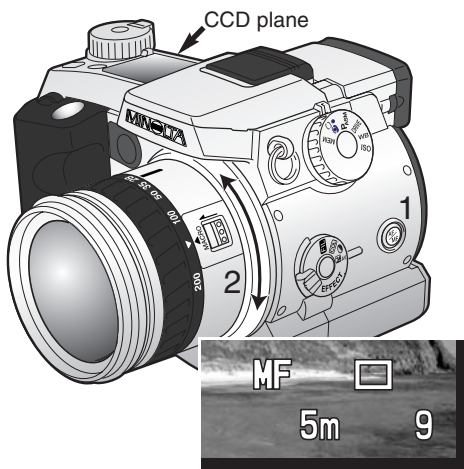
- L'autofocus et les réglages ne sont pas réinitialisés après acquisition d'une image tant que la touche n'a été relâchée (réglage touche maintenue) ou pressée à nouveau (réglage pression alternée)
- Les réglages de touche maintenue ou de touche alternée peuvent être utilisés pour activer le mode synchro lente en mode P ou A (p. 87).
- Lorsque l'appareil est réglé en mode AF en continu, la mise au point peut être verrouillée par la touche spot en réglage AF/AE (pression maintenue ou alternée). Si elle a été activée dans la partie Préf. 1 du menu du mode Réglages, la mise au point manuelle directe (p. 131) peut être utilisée en mode AF en continu après que le point ait été verrouillé.

MODE ENREGISTREMENT

MF MISE AU POINT MANUELLE

Le contrôle manuel de la mise au point est simple. La touche de mode de mise au point alterne entre automatique et manuel. L'icône MF s'affiche sur l'écran de contrôle, sur l'écran ACL et dans le viseur quand l'appareil est en mise au point manuelle.

Faire la mise au point dans le viseur ou sur l'écran ACL en tournant la bague de mise au point de l'objectif (2). La distance approximative entre le Capteur CCD et la sujet est affichée à côté du compteur de vues. La mise au point manuelle peut être utilisée en mode Vidéo et en mode Macro.



TOUCHE D'AGRANDISSEMENT ÉLECTRONIQUE ET ZOOM NUMÉRIQUE

La touche loupe permet de mettre en service le zoom numérique (p. 76) ou d'agrandir 4 fois la partie centrale de l'image pour faciliter la mise au point manuelle. Cette fonction n'a pas d'incidence sur l'image effectivement enregistrée. La fonction de la touche d'agrandissement est sélectionnée dans la partie Préf. 1 du menu du mode Enregistrement (p 78).

Lorsque la fonction d'agrandissement électronique est sélectionnée dans le menu, le zoom numérique est annulé. L'agrandissement électronique est utilisable uniquement pour vérifier la mise au point en manuel. L'affichage agrandi ne peut pas servir à la mesure d'exposition.

Appuyer sur la touche loupe située au dos de l'appareil.

- L'icône de la loupe s'affiche sur les écrans.
- Une seconde pression sur la touche annule l'effet d'agrandissement.
- La pression à mi-course sur le déclencheur annule l'agrandissement et l'image revient à son cadrage d'origine.



IMPRESSION DE DONNÉES

Il est possible d'imprimer des données sur l'image. La fonction d'impression doit être activée avant la prise de vue. Les données sont imprimées jusqu'à ce que la fonction soit désactivée. Une barre jaune est affichée derrière l'indicateur de distance et le compteur de vues pour signaler que la fonction d'impression est active. Les données d'impression sont gérées dans l'onglet Préf. 2 du menu du mode Enregistrement (p. 78). L'impression de données ne peut pas être utilisée avec des images en mode Super fin ou RAW ou avec les modes d'acquisition en continu ou continu UHS.

Réglage du menu du mode Enreg.	
Non	La fonction d'impression de données est désactivée.
An/Mois/Jour	Impression de l'année, du mois, et du jour de la prise de vue. Le format peut être changé dans la PREF. 2 du menu Réglage (p. 124).
Mois/Jr/H min	Impression de la date et de l'heure de la prise de vue. La date et l'heure peuvent être changées dans la personnalisation 2 du menu Réglage (p. 124).
Texte	Jusqu'à 16 caractères peuvent être imprimés sur l'image. Lorsque ce réglage est sélectionné, le clavier électronique apparaît (p. 80).
Text + NoID	Jusqu'à 10 caractères et un numéro de série peuvent être imprimés sur l'image. À chaque nouvelle image, un numéro d'identification s'incrémente de 1. Lorsque ce réglage est sélectionné, le clavier électronique apparaît (p. 88). Le numéro de série est réinitialisé à chaque réglage.

Les données sont imprimées dans le coin inférieur droit de l'image lorsqu'elle est cadrée horizontalement. Un seul format d'impression peut être utilisé à la fois. Les données sont imprimées directement sur l'image à la place des informations sur la prise de vue.

Notes

Chaque fois qu'une photo est enregistrée, elle est accompagnée d'un marqueur Exif qui contient la date et l'heure de prise de vue ainsi que des infos sur les paramètres de prise de vue. Ces informations peuvent être visualisées sur l'appareil en mode Lecture ou Quick view ou sur un écran de micro-ordinateur grâce au logiciel utilitaire DIMAGE Viewer.

MODE ENREGISTREMENT

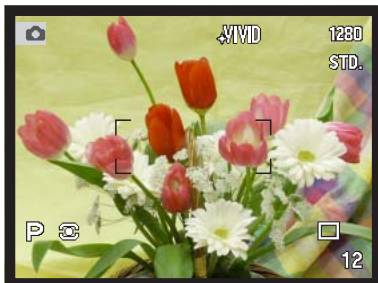
MODE COULEURS

Le mode couleurs permet de contrôler le rendu couleurs ou noir et blanc d'une photo. Il doit être sélectionné avant l'enregistrement dans la partie PREF. 2 du menu du mode Enregistrement (p 78). L'image en cours d'affichage sur l'écran ACL et dans le viseur reflète le changement de mode effectué. La modification du mode couleurs n'a pas d'incidence sur le volume du fichier-image.

Pour davantage de détails sur sur le mode couleurs avec les images RAW, voir page 84.



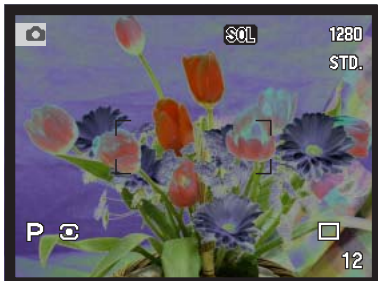
Couleurs naturelles – les couleurs de la scène sont reproduites de manière très fidèle. Ce mode ne s'accompagne pas d'indication à l'écran.



Couleurs saturées – La saturation des couleurs est augmentée afin de donner un rendu éclatant. L'augmentation de saturation agit sur les données des images RAW.





Noir et blanc – Pour obtenir des photos en noir et blanc. Les images peuvent également être colorées en différents tons monochrome par un filtre numérique (p. 67).



Solarization – produces a partial reversal of tones in the image. The Digital Effects Control's exposure compensation function can be used to accentuate the solarization effect (p. 67). Contrast, saturation, and filter adjustments cannot be made. This color mode does not affect RAW images.

NETTETÉ

Il est possible d'intervenir sur la netteté de l'image. Le réglage doit être effectué avant l'enregistrement dans la partie Préf. 2 du menu du mode Enregistrement. (p 78).

Réglages du menu Enregistr.	Affichages viseur et écran ACL	
Fort (+)		Augmente la netteté de l'image et accentue les détails.
Normal	—	Pas de filtre de netteté.
Doux (–)		Adoucit l'image.

Si un réglage autre que le réglage normal est sélectionné, l'icône de netteté est affichée sur les écrans pour indiquer le niveau de netteté. Le niveau de netteté est toujours réinitialisé manuellement.

L'Histoire de Minolta



L'innovation et la créativité ont toujours été à la base des produits Minolta. L'Electro-zoom X était un pur exercice de style en matière de conception de nouveaux appareils photo. Il fut dévoilé en Allemagne à la Photokina de 1966.

L'Electro-zoom X était un réflex mécanique avec contrôle électronique de la priorité à l'ouverture et zoom 30 – 120 mm f/3.5 intégré. Il permettait de réaliser 20 vues 12 x 17 mm sur un rouleau de film 16 mm. Le déclencheur et le compartiment piles étaient situés dans la poignée. Seuls quelques prototypes furent fabriqués. Il s'agit donc de l'un des appareils Minolta les plus rares.

MODE ENREGISTREMENT

VISUALISATION INSTANTANÉE

Une fois acquise, l'image peut être affichée sur l'écran durant 2 ou 10 secondes avant d'être enregistrée. En mode continu ou en mode bracketing c'est une planche index qui est affichée. En mode continu UHS, seule la dernière image de la série est affichée. La fonction de Lecture rapide et la durée d'affichage sont réglées dans la partie Préf. 2 du menu du mode Enregistrement (p 78). the playback period is set in the custom 2 section of the recording-mode menu (p. 78).



- Une pression sur le contrôleur durant la visualisation instantanée, enregistre immédiatement l'image et annule la visualisation instantanée.

QV



Pour supprimer une image pendant la visualisation instantanée, appuyer sur la touche QV/suppression.

- Un message de confirmation apparaît.

Effacer cette image?

Oui

Non



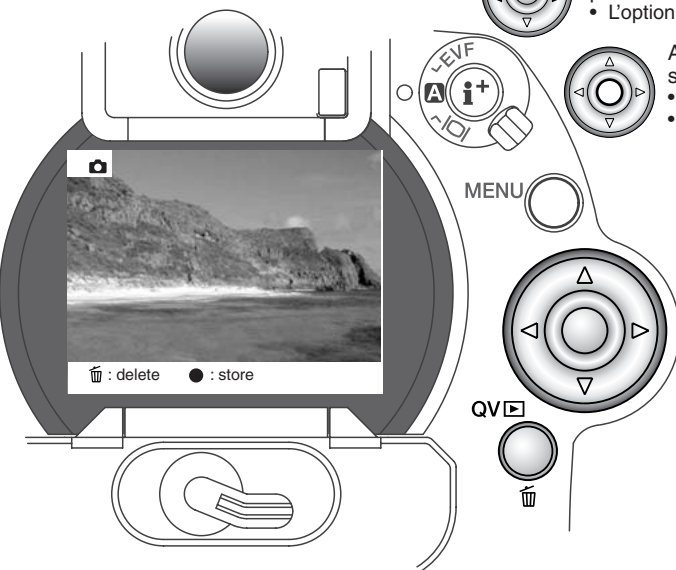
Utiliser les flèches Gauche/Droite du contrôleur pour surligner "YES".

- L'option "NO" annule l'opération.



Appuyer sur le contrôleur pour supprimer l'image.

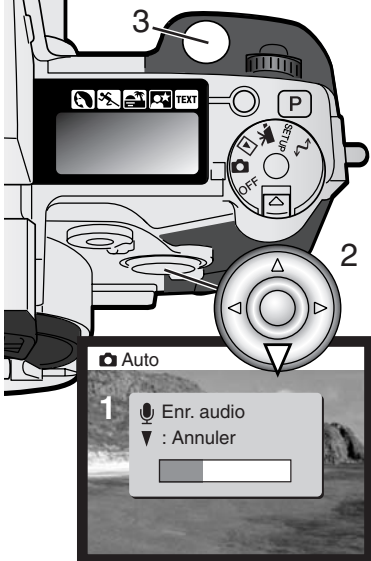
- L'image précédente est affichée.
- avec une série d'images en continu ou une série de bracketing, l'ensemble de la série est effacé.



Une pression sur la touche d'information permet de commuter entre affichage de l'image avec ou sans barre de fonctions.



MÉMOIRE VOCALE



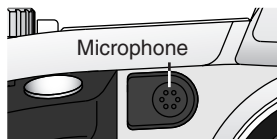
La mémoire vocale permet l'enregistrement d'un fichier audio de 5 ou 15 secondes, associé à une photo. La fonction est activée et sa durée déterminée dans la partie Préf.2 du menu du mode Enregistrement (p. 78). Lorsque la fonction est active, l'icône de micro est affichée sur l'écran de contrôle et l'écran ACL. La mémoire vocale doit être sélectionnée avant la prise de vue. Elle reste activée jusqu'à ce qu'elle soit désactivée volontairement.

Après l'acquisition d'une image, un écran apparaît pour indiquer que l'enregistrement audio a commencé. Un barregraph (1) s'affiche pour indiquer le temps d'enregistrement. L'enregistrement s'arrête automatiquement lorsque le temps est écoulé. Pour annuler l'enregistrement et effacer la piste audio, appuyer sur sur la touche bas du contrôleur (2) ou sur le déclencheur (3) avant la fin de l'enregistrement.

La mémoire vocale est liée à la dernière image d'une série d'images en continu, en continu UHS ou d'une série de bracketing (p. 54). La mémoire vocale est désactivée par le mode intervallo-mètre. Elle peut être écoutée en mode Lecture rapide et en mode Lecture (p. 106). Les images avec mémoire vocale sont affichées avec une icône témoin.

Conseils

Lors d'enregistrements audio, attention de ne pas toucher le micro. La qualité des enregistrements est proportionnelle à la distance micro-sujet. Pour de meilleurs résultats, tenir de préférence l'appareil à 20 cm de distance de votre bouche



PETIT GUIDE D'INTRODUCTION À LA PHOTOGRAPHIE

La photographie peut être une perpétuelle récompense. C'est une vaste discipline qui va du simple loisir à une forme d'art plus élaboré pour laquelle certains deviennent des maîtres. Mais c'est avant tout le plaisir de faire des photos et la joie de les redécouvrir ultérieurement qui est important. Ce petit guide de conseils présente les principes de base de la photographie.

L'ouverture de l'objectif (le diaphragme) contrôle non seulement l'exposition mais aussi la profondeur de champ. C'est-à-dire, la répartition de la zone de netteté en avant et en arrière du sujet mis au point. Plus l'ouverture est petite (grand chiffre), plus la profondeur de champ est importante. et plus la vitesse nécessaire à la bonne exposition est longue. Inversement, plus l'ouverture est grande (petit chiffre), moins la profondeur de champ est importante et plus la vitesse nécessaire à l'exposition est rapide. Habituellement, on recherche une grande profondeur de champ pour les photographies de paysages afin d'obtenir la netteté à la fois pour le premier et l'arrière plan. À l'inverse, on préfère une profondeur de champ réduite en portrait afin de bien détacher la personne photographiée sur un fond flou.



La profondeur de champ varie avec la focale. Elle est plus grande en position grand-angle et plus réduite en téléobjectif.

La vitesse d'obturation contrôle non seulement l'exposition mais aussi le rendu des mouvements des sujets photographiés. Les vitesses rapides sont utilisées en photo de sport pour figer les mouvements. Les vitesses lentes peuvent être utilisées pour suggérer le mouvement par des effets de flou de bougé (effets de filé) comme pour cette photo de cascade. L'utilisation d'un trépied est alors recommandée.



Les modifications de réglage d'ouverture et de vitesse ne sont pas directement visibles sur l'image du viseur ou de l'écran. Cependant, contrairement aux appareils argentiques, les appareils numériques permettent de faire une photo d'essai et d'en visualiser immédiatement le résultat. Ainsi, il est possible de faire une vue puis de visualiser la profondeur de champ ou l'effet de la vitesse en mode Lecture rapide (p. 36). L'image peut être supprimée si elle donne pas les résultats attendus et une aute image d'essai peut être immédiatement réalisée avec des réglages différents.

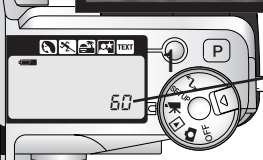
MODE VIDÉO

Cet appareil peut enregistrer jusqu'à 60 secondes de séquence vidéo avec ou sans son d'accompagnement. Les images de la séquence sont au format JPEG 320x420 pixels (QVGA). L'image effective est de 308x420 pixels, 2 fines lignes apparaissant à gauche et à droite de l'image pendant la lecture

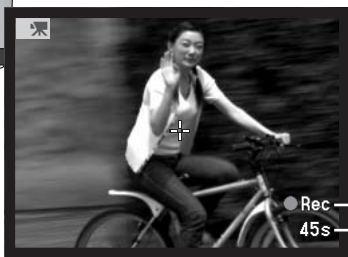
Placer le sélecteur de mode en position Enregistrement vidéo (1) En dehors de la période d'enregistrement, les compteurs indiquent la durée maximale disponible. Elle est de 60 secondes tant que l'espace disponible sur la carte CompactFlash est suffisant. Lorsqu'il n'y a plus assez de place pour enregistrer une séquence de 60 secondes, c'est le temps correspondant à l'espace disponible qui est affiché.



Durée disponible pour le clip suivant



La prise de vues vidéo est simple. Placer le repère du capteur en croix sur le sujet. Appuyer à fond sur déclencheur et le relâcher pour lancer la séquence (2). L'appareil enregistre les images jusqu'à ce que la séquence ait atteint 60 secondes ou jusqu'à une nouvelle pression sur le déclencheur. Durant l'enregistrement, le compteur de l'écran de contrôle et de l'écran ACL décompte le temps restant.



Décompte en secondes

Témoin d'enregistrement

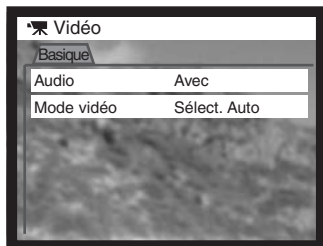
Les fichiers vidéo sont enregistrés à environ 250 Ko par seconde. Une carte compactFlash de 16 Mo permet d'enregistrer environ 49 secondes de vidéo numérique. La durée effective dépend du sujet et de la quantité de données image et audio déjà enregistrées sur la carte.

Ce tableau indique les fonctions qui peuvent être utilisées, celles qui sont fixes et celles qui sont inhibées en mode vidéo. La mise au point manuelle peut être utilisée avant ou pendant l'enregistrement vidéo. La bague de zooming peut être utilisée pendant l'enregistrement, mais le micro peut enregistrer son bruit de fonctionnement. Le son peut être inhibé dans le menu vidéo.


Effets numériques (p. 67)	Les réglages d'exposition, de contraste, de saturation des couleurs et de filtre peuvent être modifiés. Le filtre n'a pas d'effet sur le mode vidéo nocturne
Menu vidéo (p. 104)	Pour régler les modes vidéo et audio
Touche d'affichage d'informations (p. 34)	Tous affichages disponibles
Mode Macro(p.77)	Disponible
Mode de mise au point (p. 81)	AF en continu (sans audio) AF simple (avec audio)
Zone AF	Spot (fixe)
Mode d'exposition (p. 48)	Programme (fixe)
Type de mesure (p. 47)	Moyenne à prép. centrale (fixe)
Sensibilité (ISO) (p. 65)	Auto (fixe)
Balance des blancs (p. 62)	Auto (fixe)
Flash	Désactivé
Zoom numérique (agrandissement électronique)	Désactivé
Touche programmes-résultats numériques	Désactivée
Sélecteur de mode	Désactivé
Touche spot	Désactivée


MODE VIDÉO

NAVIGATION DANS LE MODE VIDÉO





MENU  Appuyer sur la touche Menu pour activer le menu.

 Utiliser les flèches haut/bas pour surligner l'option dont les réglages doivent être changés.

 Appuyer sur la flèche droite du contrôleur pour afficher les réglages. Le réglage en cours est indiqué par une flèche.

- Pour revenir aux options du menu, appuyer sur la touche gauche

 Utiliser les touches haut/bas pour surligner le nouveau réglage.

 Appuyer au centre du contrôleur pour valider le réglage surligné.

Une fois un réglage effectué, le curseur revient aux options du menu et le nouveau réglage est affiché. Pour revenir au mode vidéo, appuyer sur la touche Menu.

L'option audio permet d'enregistrer une vidéo avec ou sans accompagnement sonore. Le mode de mise au point change avec le réglage audio. Si le son est activé, la mise au point est fixée lorsque l'enregistrement commence. Si le son n'est pas activé, la mise au point s'effectue en continu pendant l'enregistrement.

Basique

Audio

Avec / Sans

Mode vidéo

Sélect. auto

Vidéo nocturne

Vidéo STD.

L'option de mode vidéo sélectionne le type de vidéo enregistrée. Les vidéos standard produisent des images en couleurs. La vidéo nocturne permet d'enregistrer par faible éclairage ambiant et produit des fichiers noir et blanc. Le mode Auto sélectionne automatiquement entre les deux modes vidéo en fonction des conditions de lumière. Lors de l'enregistrement, le mode est fixe. Bien que le mode vidéo nocturne permette d'enregistrer en conditions d'éclairage normal, des éclairages intenses peuvent induire un dépassement de la gamme de couplage d'exposition.

MODE LECTURE

VISUALISATION ET GESTION DES IMAGES

LECTURE VUE PAR VUE ET AFFICHAGE DE L'HISTOGRAMME

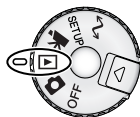
The diagram illustrates the camera's LCD screen in playback mode, divided into several sections with labels and callouts:

- Top Left:** A small icon labeled "Indicateur de mode".
- Top Right:** "1280" (Définition (p. 82)) and "STD." (Qualité d'Image (p. 83)).
- Center:** A large photo of a landscape. Below it, "15:36" (Heure d'acquisition) and "2002.04.27 [0007/0058]" (Date d'acquisition and Numéro de vue/ nombre total d'images).
- Bottom Left:** "Date d'acquisition", "Indicateur de mémoire vocale (p. 99)", "Témoin de verrouillage (115)", and "Témoin d'impression (p. 118)".
- Bottom Center:** A histogram labeled "Histogram" with the date "2002.04.27" below it.
- Bottom Right:** "Ouverture" (F8), "Vitesse" (1/2000), "Réglage de balance des blancs (p. 62)", "Sensibilité (p. 65)" (AWB), "Valeur de correction d'exposition (p. 68)" (ISO400), and "Nom de dossier (p. 128)" (MLT11). Below the histogram is "100-0003" (Numéro de dossier – Numéro de fichier-image).
- Far Right:** A circular navigation pad icon.

La partie noire de l'histogramme indique la répartition de la luminosité de l'image enregistrée, depuis le noir (à gauche) jusqu'au blanc (à droite). Chacune des 256 lignes verticales indique la proportion relative de ce niveau luminosité dans l'image. L'histogramme peut être utilisé pour évaluer l'exposition et le contraste, mais il n'affiche pas d'information sur les couleurs.

MODE LECTURE

VISUALISATION DES IMAGES



Placer le sélecteur de mode en position mode Lecture pour pouvoir visualiser les images et écouter les enregistrements audio. Dans ce mode Lecture, les fichiers image et audio peuvent être supprimés, verrouillés (protégés) et copiés.

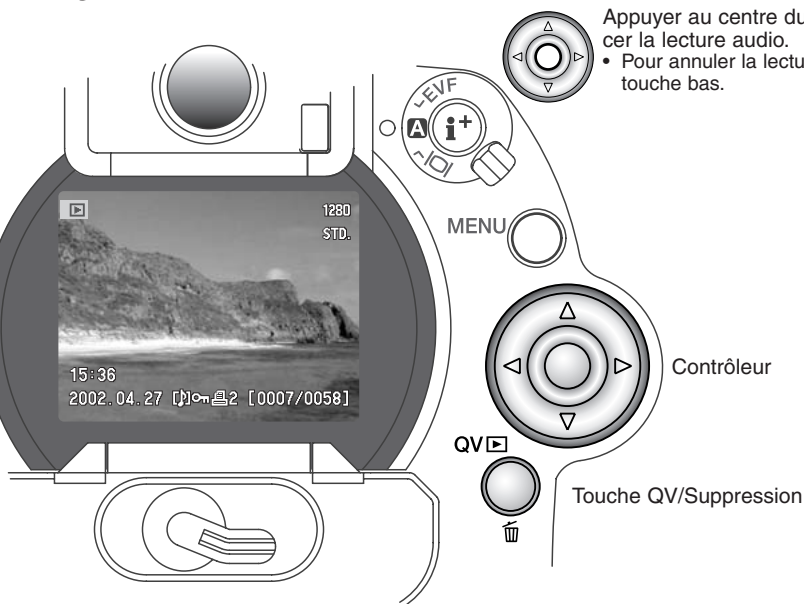


Utiliser les touches gauche/droite du contrôleur pour naviguer parmi les images de la carte mémoire.

LECTURE DE MÉMOIRES VOCALES



Les mémoires vocales (p. 99) sont repérées par l'indicateur qui est affiché au bas de l'image.



Appuyer au centre du contrôleur pour lancer la lecture audio.

- Pour annuler la lecture, appuyer sur la touche bas.

VISUALISATION DES IMAGES

Les vidéos standard, nocturne et UHS peuvent être visualisées sur l'appareil. Les fichiers vidéo sont repérés par une icône au bas de l'écran. Les vidéos standard et nocturnes sont également indiquées par une imagerie de la première image.



Appuyer au centre du contrôleur pour lancer la lecture du fichier.

Appuyer sur le contrôleur pour marquer une pause dans la lecture de la vidéo. Une nouvelle pression relance la lecture.



Pour annuler la lecture, appuyer sur la flèche bas du contrôleur.



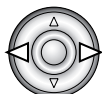
SUPPRESSION D'IMAGES INDIVIDUELLES

En mode Lecture l'images affichée peut être supprimée. Lors d'une sélection d'image pour sa suppression, un message de confirmation apparaît avant que l'opération soit effectuée.



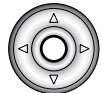
Pour supprimer une image affichée, appuyer sur la touche QV/suppression

- Un message de confirmation apparaît.



Utiliser les flèches Gauche/Droite pour surligner "OUI".

- L'option "NON" annule l'opération.



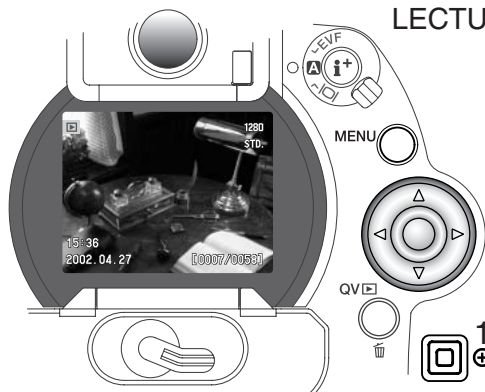
Appuyer sur le contrôleur pour exécuter la commande dans l'écran de confirmation.

- L'appareil revient en mode Lecture.



Écran de confirmation

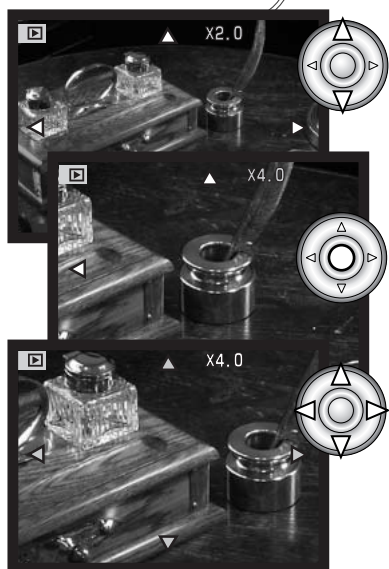
LECTURE AGRANDIE



En Lecture vue par vue, une image peut être agrandie pour être examinée en détails. L'agrandissement est possible entre 1,2x et 4x par incrément de 0,2x. Les images 640 x 480 peuvent être agrandies uniquement entre 1,2x et 2x. Les images RAW et Super-fin ne peuvent pas être agrandies.

L'image à visualiser étant affichée, appuyer sur la touche d'agrandissement (Loupe).

- Le coefficient d'agrandissement est affiché dans le viseur et sur l'écran ACL.



Utiliser les touches haut/bas du contrôleur pour affiner l'agrandissement.

Appuyer sur la touche centrale du contrôleur pour commuter entre agrandissement et fonction de défilement.

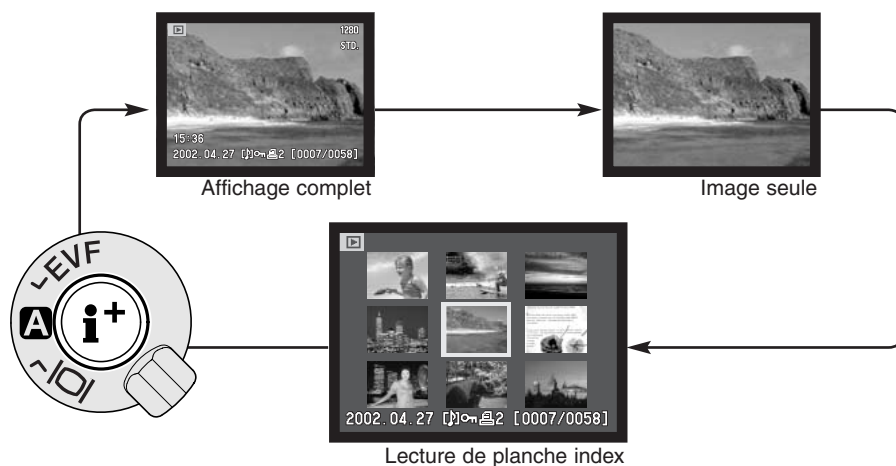
- Les flèches de défilement ou l'affichage d'agrandissement passent au bleu pour indiquer la fonction active.

Lorsque les flèches de défilement sont en bleu, utiliser les quatre touches du contrôleur pour faire défiler l'image.

- Appuyer sur la touche d'agrandissement pour quitter le mode Lecture agrandie.

CHANGEMENT DE L’AFFICHAGE EN LECTURE

Au centre du sélecteur d’affichage, la touche Informations contrôle le type d’affichage. À chaque pression sur la touche, l’affichage passe à la forme suivantes : affichage complet, image seule, visualisation d’index.



En affichage de visualisation d’index, les flèches Gauche/Droite du contrôleur commandent le déplacement du cadre jaune entourant une image vers la suivante ou la précédente. Lorsque l’image est encadrée, la date d’enregistrement, l’icône de mémoire vocale, l’icône de vidéo, le verrouillage, le statut d’impression ainsi que le numéro de vue sont affichés au bas de l’écran. L’image encadrée peut être supprimée par la touche QV/suppression (p 107) ou un enregistrement audio d’accompagnement ou un fichier vidéo peuvent être lus en appuyant sur la touche centrale du contrôleur. Une nouvelle pression sur la touche d’Informations, l’image encadrée est affichée en mode visualisation vue par vue. Il est possible d’afficher un index de 9 ou de 4 images. L’un ou l’autre sont sélectionnés dans le menu du mode Lecture(p. 110).

MODE LECTURE

NAVIGATION DANS LE MENU DU MODE LECTURE

En mode Lecture, appuyer sur la touche Menu (1) pour activer le menu. La touche permet également de quitter le menu lorsque les réglages ont été effectués. Les quatre touches-flèches du contrôleur (2) sont utilisées pour déplacer le curseur dans le menu. La pression sur le contrôleur valide le réglage.



Activer le menu du mode lecture avec la touche menu (1). L'onglet Basique en haut du menu est surligné. À l'aide des flèches Gauche/Droite du contrôleur (2), surligner l'onglet de menu souhaité. Les sous-menus changent au fur et à mesure que les onglets sont surlignés.

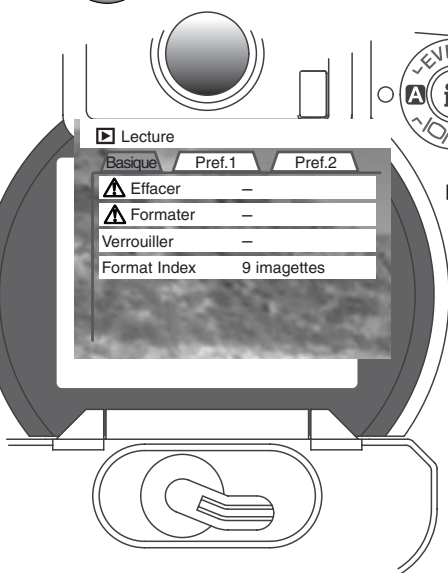


Lorsque le sous-menu souhaité est affiché, les touches Haut/Bas du contrôleur permettent de faire défiler les options. Surligner l'option dont le réglage doit être modifié.



Appuyer sur la touche droite du contrôleur pour afficher les réglages. Le réglage en cours est indiqué par une flèche.

- Pour revenir aux options du menu, appuyer sur la touche gauche.



Surligner le nouveau niveau de réglage à l'aide des touches Haut/Bas.



Appuyer sur le contrôleur pour sélectionner le réglage surligné.

Une fois le niveau de réglage sélectionné, le curseur revient au menu des options et le nouveau réglage est affiché. Il est alors possible de continuer à faire des modifications. Pour revenir en mode lecture, appuyer sur la touche menu.

Basique

Effacer

Cette image
Tout effacer
Sélectionner



Oui Non

Le choix de "Oui" lance l'opération, le choix de "Non" l'annule.

Formater

Valider

Verrouiller

Cette image
Tout verr.
Sélectionner
Annul.Verrou



Pour des infos sur les écrans de sélection de vues, voir page 112.

Format Index

9 imagettes
4 imagettes

Préf. 1

Diaporama

Valider

Lecture

Toutes imag.
Sélectionner



Une pression sur la flèche Bas du contrôleur annule diaporama et ramène au menu du mode Lecture.

Durée

1 – 60 sec.

En boucle

Oui / Non

Préf. 2

Imprimer

Cette image
Tout impr.
Sélectionner



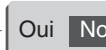
Nombre de tirages

Impr. index

Oui / Non

Annuler l'impr.

Total Dossier
Total Carte



1. Transfert en mémoire Tampon

2. Changer de carte CF

3 Copie en cours sur carte CF

4 Copie terminée

Copier

Cette image
Sélectionner



Nouveau nom de dossier

Se référer au chapitres suivants pour les descriptions des options de menus et de leur réglages.

MODE LECTURE

ÉCRAN DE SÉLECTION DE VUES

Lorsque la fonction Sélectionner est utilisée dans un menu, l'écran de sélection de vues apparaît. Cet écran permet de sélectionner plusieurs vues. Le format de l'index de visualisation peut être changé dans l'onglet Basique du menu du mode Lecture (p 110).

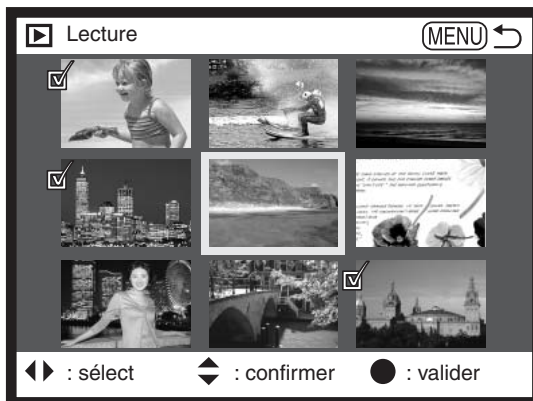


Les touches Gauche/Droite du contrôleur permettent de déplacer le cadre jaune pour sélectionner une vue.

MENU



La touche Menu annule toute opération effectuée.



La flèche Haut du contrôleur permet de sélectionner la vue. Une fois la vue sélectionnée, une icône de sélection apparaît à proximité de l'imagette. La touche Bas permet de désélectionner l'image en supprimant l'icône de sélection.



L'icône de corbeille indique que l'image est sélectionnée pour être supprimée.



L'icône de clé indique que l'image est verrouillée ou sélectionnée pour l'être.



L'icône de coche indique que l'image est sélectionnée pour le diaporama ou pour être copiée sur une autre carte CompactFlash.



L'icône d'imprimante indique que l'image est sélectionnée pour être imprimée. Le nombre affiché à proximité de l'icône indique le nombre de tirages souhaités.

SUPPRESSION D'IMAGES

La suppression efface définitivement l'image qui ne peut plus être récupérée.
Agir avec prudence lors des opérations de suppression d'images.

Une, plusieurs ou l'ensemble des images d'un dossier peuvent être supprimées dans le menu du mode Lecture. Avant la suppression d'une image, un message de confirmation apparaît. Le choix de l'option "Oui" valide l'opération, celui de l'option "Non" l'annule. Pour supprimer les images d'un autre dossier, il faut le sélectionner au préalable dans la personnalisation 1 du menu réglages (p 114). L'option de suppression offre trois niveaux de réglage.

Cette image : suppression de l'image affichée ou surlignée en mode Lecture.

Tout effacer : suppression de toutes les images non verrouillées du dossier sélectionné.

Sélectionner : permet la suppression de plusieurs images. Lorsque ce réglage est sélectionné, un écran de sélection de vues s'affiche. Les flèches Gauche/Droite du contrôleur permettent de surligner la première vue à supprimer. Ensuite, la flèche Haut marque l'imagette d'un icône de corbeille. Pour désélectionner une image marquée pour la suppression, la surligner en l'entourant d'un cadre jaune et appuyant sur la flèche bas : l'icône de corbeille disparaît. Procéder ainsi pour marquer toutes les images à supprimer. Appuyer sur le contrôleur pour confirmer l'opération (un message de confirmation apparaît) ou appuyer sur la touche Menu pour annuler l'opération et revenir au menu du mode Lecture. Lors du message de confirmation, la sélection de l'option "Oui" entraîne la suppression des images marquées.

La fonction de suppression efface uniquement les images non verrouillées. Une image verrouillée doit être déverrouillée avant d'être supprimée.

FORMATAGE DES CARTES COMPACTFLASH

Le formatage d'une carte CompactFlash, efface toutes les données.

La fonction de formatage permet d'effacer toutes les données d'une carte CompactFlash. Avant d'effectuer le formatage, copier les éventuelles données présentes sur la carte vers un autre support de stockage. Le verrouillage des images ne les protège pas de l'effacement par formatage de la carte. Toujours formater la carte à partir de l'appareil, jamais à partir d'un micro-ordinateur.

Lorsque la fonction de formatage est sélectionnée et validée, un message de confirmation apparaît. Le choix de l'option "Oui" lance le formatage. Le choix de l'option "Non" annule l'opération. Ne jamais retirer une carte en cours de formatage. Une fois le formatage effectué, un message le confirme. Appuyer sur la touche centrale du contrôleur pour revenir au menu Lecture.

Si le message de non reconnaissance de la carte apparaît, la carte chargée dans l'appareil peut nécessiter d'être formatée. Cela peut être le cas pour une carte CompactFlash utilisée dans un autre appareil. Si le message de carte inutilisable apparaît, cela signifie que la carte n'est pas compatible avec l'appareil et qu'elle ne peut pas être formatée.

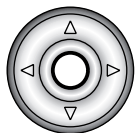
MODE LECTURE

DIAPORAMA

La partie Préf. 1 du menu du mode Lecture permet de contrôler la fonction Diaporama. Cette fonction affiche automatiquement les images d'un dossier dans leur ordre numérique décroissant.



Numéro de vue/Nombre total de vues de la présentation.



Appuyer au le contrôleur pour marquer une pause et relancer la présentation.



Pour annuler la présentation, appuyer sur la flèche bas du contrôleur.

Options menu	Réglages	
Diaporama	Valider	Lance la présentation du diaporama. Une pression au centre du contrôleur marque une pause. Pendant le diaporama, la pression sur la flèche bas du contrôleur arrête la présentation et ramène au menu du mode Lecture.
Lecture	Toutes les images.	Sélectionne toutes les vues du dossier à afficher dans la présentation en diaporama.
	Sélectionner	Permet de sélectionner certaines vues du dossier à afficher dans la présentation en diaporama. Le choix de cette option affiche l'écran de sélection de vues. Utiliser les flèches Gauche/Droite du contrôleur pour sélectionner en les surlignant, les vues à inclure dans la présentation. Une pression sur la flèche Haut marque la vue d'un icône (coche). Pour désélectionner une vue marquée, la surligner en l'entourant d'un cadre jaune et appuyer sur la flèche Bas : l'icône disparaît. Procéder ainsi pour marquer toutes les images à inclure dans la présentation. Appuyer sur le contrôleur pour valider les vues marquées, ou appuyer sur la touche Menu pour annuler l'opération et revenir au menu de lecture.
Durée	1 – 60s.	Permet de sélectionner la durée d'affichage de la vue dans le diaporama.
Répétition	Oui / Non	Le choix de l'option "Oui" provoque la répétition en boucle du diaporama jusqu'à ce que la flèche Bas soit pressée. Avec le choix de l'option "Non", le diaporama est annulé après la fin de la présentation de toutes les vues et l'affichage revient au menu du mode Lecture.

À PROPOS DU FORMAT DPOF

Cet appareil est conforme au format DPOF™ version 1.1 qui permet l'impression directe de tirages photo depuis les appareils numériques. Une fois le fichier DPOF créé, il suffit de confier la carte CompactFlash à un comptoir de travaux photo ou de l'insérer dans le logement pour carte CompactFlash d'une imprimante compatible. Lors de la création du fichier DPOF, celui-ci est enregistré dans un dossier misc. automatiquement créé sur la carte CompactFlash (p 144). Les fichiers d'impression DPOF ne peuvent pas être créés pour les images enregistrées en mode RAW.

CRÉATION D'UN FICHER D'IMPRESSION DPOF

Le menu d'Impression permet de préparer un ordre d'impression pour tirages photo standard à partir des images contenues dans un dossier. Une, plusieurs ou toutes les vues du dossier peuvent être imprimées. Si la carte CompactFlash comporte plusieurs dossiers, il est possible de créer un fichier d'impression pour chaque dossier. Les dossiers sont sélectionnés dans la partie PREF 1 du menu Réglages (p 114).

Cette image : pour créer un fichier DPOF pour la vue en cours d'affichage ou surlignée en mode Lecture.

Tout impri. : pour créer un fichier d'impression DPOF pour toutes les vues du dossier sélectionné dans la partie PREF 1 du menu Réglages.

Sélectionner : permet de choisir un groupe de vues à imprimer ou de spécifier des quantités de tirages différentes selon les vues. Lorsque ce réglage est sélectionné, un écran de sélection de vues s'affiche (p. 112). Les flèches Gauche/Droite du contrôleur permettent de surligner la vue à imprimer. Ensuite, la flèche Haut marque l'image d'un icône d'impression. Le chiffre à côté de l'icône indique le nombre de tirages à effectuer. La flèche Haut permet d'augmenter le nombre de tirages, la flèche Bas permet de le diminuer. Il est possible d'imprimer jusqu'à 9 tirages. Pour désélectionner une vue, appuyer sur la flèche Bas jusqu'à ce que le chiffre atteigne 0 et que l'icône disparaisse. Procéder ainsi pour marquer toutes les images à imprimer. Appuyer sur le contrôleur pour confirmer la création du fichier DPOF ou appuyer sur la touche Menu pour annuler l'opération et revenir au menu du mode Lecture.

Lorsque les options "Cette image" ou "Tout les images" sont choisies, un écran apparaît pour la saisie du nombre de tirages à effectuer pour chaque vue. 9 tirages au maximum peuvent être effectués. Utiliser les flèches Haut/Bas pour sélectionner le nombre de tirages souhaité. Si l'option "Toutes les vues" a été sélectionnée pour créer le fichier d'impression, les vues enregistrées dans le dossier après la création du fichier n'y seront pas incluses.

Il n'est pas possible de créer des fichiers DPOF pour des images enregistrées avec un autre appareil et les fichiers DPOF créés avec d'autres appareils ne sont pas reconnus.

CRÉATION D'UN ORDRE D'IMPRESSION D'INDEX

Pour créer un ordre d'impression d'index pour toutes les vues d'un dossier, sélectionner l'option "Oui". Pour annuler une impression d'index, passer simplement à l'option "Non". Si un ordre d'impression d'index a été créé, les vues enregistrées dans le dossier après la création du fichier n'y seront pas incluses. Le nombre de vues imprimées par feuille diffère selon l'imprimante utilisée.



ANNULATION D'UN ORDRE D'IMPRESSION DPOF

L'option "Annuler imp." (annulation d'impression) efface les fichiers DPOF. Lors de la sélection de cette option, un message de confirmation apparaît : l'option "Oui" lance l'opération et efface le fichier et l'index. Une fois les vues imprimées, le fichier DPOF reste présent sur la carte CompactFlash. Il ne peut être supprimé que manuellement.

Total Carte : pour annuler tous les fichiers d'impression de la carte.

Total Dossier : pour annuler le fichier d'impression du dossier sélectionné.

MODE LECTURE

COPIES D'IMAGES

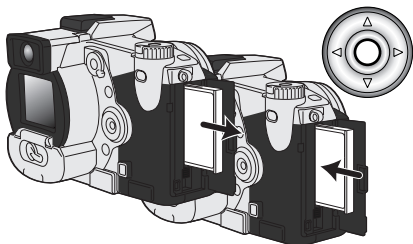
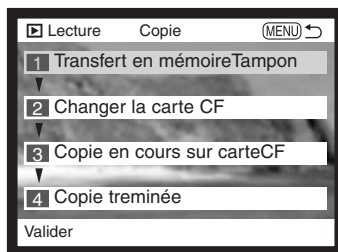
Les fichiers-images peuvent être copiés depuis une carte CompactFlash vers une autre. Il est possible de transférer jusqu'à 10 Mo. Chaque fois que la fonction copie est utilisée, un nouveau dossier est automatiquement créé pour contenir les images (p 130).

Cette image : pour copier la vue en cours d'affichage.

Sélectionner : pour copier une ou plusieurs images. Lorsque ce réglage est sélectionné, un écran de sélection de vues s'affiche (p.112). Sélectionner l'imagette à copier en l'entourant d'un cadre jaune et appuyer sur la flèche Haut du contrôleur pour la marquer avec l'icône de sélection. Pour désélectionner une vue, la surligner et appuyer sur la flèche Bas pour faire disparaître l'icône. Procéder ainsi pour marquer toutes les images à copier. Appuyer sur le contrôleur pour continuer ou appuyer sur la touche Menu pour annuler l'opération et revenir au menu de Visualisation.

Si trop d'images ont été sélectionnées, un témoin apparaît et la copie est annulée. Dans ce cas, diviser le nombre d'images sélectionnées en 2 ou 3 sections.

La pression sur le contrôleur affiche 4 messages. Ces messages sont surlignés au fur et à mesure que la copie s'effectue.



Lorsque le message "changer carte" est surligné, retirer la carte de l'appareil et mettre à la place celle où doit être copiée l'image. Appuyer sur le contrôleur pour continuer.

Attendre que le message "copie terminée" soit surligné. Un nouvel écran apparaît pour indiquer le nom du nouveau dossier contenant les images. Appuyer sur le contrôleur pour revenir au menu du mode Lecture.

<101MLTCP>

OK



Le message d'échec de copie s'affiche si une ou toutes les images ne peuvent être copiées. Vérifier que les premiers fichiers ont été copiés sur la seconde carte CompactFlash puis renouveler l'opération pour les autres images à copier.

Si les images ont été copiées sur une nouvelle carte, le message "Pas d' image" s'affiche si l'on essaie de les visualiser sur l'appareil. Sélectionner le dossier de copie dans la partie Préf 1 du menu Réglages (p. 124).

L'Histoire de Minolta

Le 20 février 1962, John Glenn fut le premier Américain à tourner en orbite autour de la Terre. À bord de son engin spatial Friendship 7, il était accompagné d'un appareil photo Minolta Hi-matic afin de photographier le déroulement de cet événement historique : un vol de 4 heures, 55 minutes et 23 secondes en orbite autour de la Terre pour trois révolutions à la vitesse moyenne de 28000 km/h.

Mr. Glenn se rendit à l'usine Minolta de Sakai au Japon, le 24 mai 1963 pour commémorer cet événement en plantant un arbre. Cet arbre, un palmier, est toujours dans la cour de l'usine et mesure désormais plus de 8 mètres de haut.

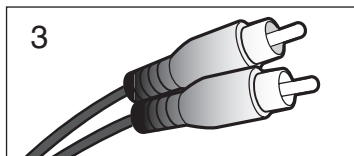
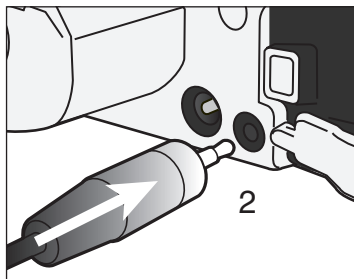
Et l'appareil photo ? Il n'a pas été perdu. Il est exposé au Musée de la Smithsonian Institution's National Air and Space à Washington. Il peut être vu, avec d'autres objets ayant appartenu à John Glenn durant son vol, dans la salle 210, "Apollo to the Moon."



VISUALISATION DES IMAGES SUR UN TÉLÉVISEUR

Il est possible de visualiser sur un téléviseur les photos enregistrées par l'appareil. Ce dernier dispose en effet d'une sortie vidéo qui permet de relier l'appareil au téléviseur par l'intermédiaire du câble vidéo fourni. L'appareil est compatible avec les standards NTSC et PAL. Les réglages de sortie vidéo peuvent être vérifiés et modifiés dans la partie PREF. 2 du menu Réglage (p 124).

1. Mettre le téléviseur et l'appareil hors tension.
2. Engager le mini-connecteur du câble vidéo dans la sortie vidéo de l'appareil.
 3. Brancher l'autre extrémité du câble dans l'entrée vidéo et audio du téléviseur.
 - Le connecteur jaune est pour la sortie vidéo et le connecteur blanc pour la sortie audio.
4. Mettre le téléviseur sous tension.
5. Régler le téléviseur sur le canal vidéo.
6. Mettre le sélecteur de mode de l'appareil en position Lecture.
 - Les moniteurs de l'appareil (viseur et écran ACL) ne sont pas activés lorsque l'appareil est relié à un téléviseur. L'affichage du mode Lecture est visible sur l'écran du téléviseur.
7. Visualiser les images selon la procédure décrite dans le chapitre Lecture.
 - Utiliser les commandes du téléviseur pour régler le volume.
 - À cause du principe de télévision la qualité des images et leur résolution peuvent apparaître moins bonnes sur un téléviseur que sur un écran de micro-ordinateur.



MODE RÉGLAGES

CONTRÔLE DU FONCTIONNEMENT DE L'APPAREIL

Ce chapitre comporte des informations détaillées sur le contrôle du fonctionnement de l'appareil et sur les opérations telles que la création et la sélection de dossiers-images. La partie consacrée à la navigation dans le menu Réglages décrit les opérations du même menu. Ce chapitre est suivi de descriptions détaillées des différents réglages.

MODE RÉGLAGES

NAVIGATION DANS LE MENU RÉGLAGES

Placer le sélecteur de mode en position Réglages. Les 4 touches du contrôleur (1) permettent de déplacer le curseur dans le menu. La pression sur le contrôleur valide le réglage.



L'onglet Basique du tableau étant active, utiliser les flèches Gauche/Droite du contrôleur pour surligner l'option de menu souhaitée. Les sous-menus changent selon l'onglet qui est sélectionné.



Lorsque le menu souhaité est affiché, utiliser les flèches Haut/Bas du contrôleur (2) pour naviguer dans les options. Surligner l'option souhaitée pour en modifier le réglage.



Appuyer sur la touche droite pour afficher les réglages. Le réglage en cours est indiqué par une flèche.

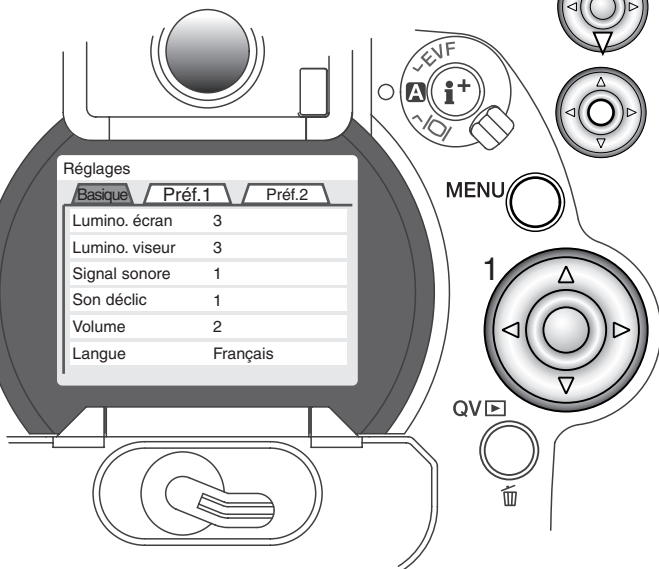
- Pour revenir au options du menu, appuyer sur la touche gauche.



Utiliser les flèches Haut/Bas pour surligner le nouveau réglage.



Appuyer sur le contrôleur pour valider le réglage surligné.



Une fois que le réglage a été sélectionné, le curseur revient au menu d'options et le nouveau niveau de réglage est affiché. Il est alors possible d'effectuer d'autres réglages

Basique

Lumino. Écran	1 – 5
Lumino. viseur	1 – 5
Signal sonore	Sans
	1
	2
Son déclic	Sans
	1
	2
Volume	3 (fort)
	2
	1 (faible)
Langue	Anglais
	Allemand
	Français
	Espagnol

Préf. 1

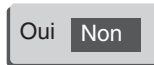
Mémo No fichier	Oui / Non
Choix dossier	Format Std.
	Format Date
Select dossier	(Noms dossier)
Nouv dossier	Valider
Affichage	Standard
Utiliser la touche droite pour sélectionner le mode d'affichage (p. 130).	Zone AF
	Histogramme
	Quadrillage
	Collimateur
	Image seule
Retouche AF	Marche
	Arrêt



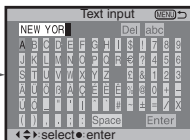
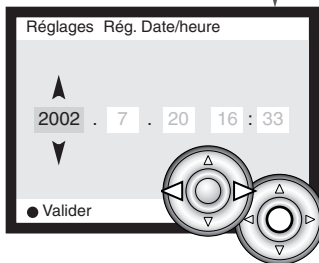
Préf. 2

RéglParDéfaut	Valider
Viseur auto	Écr/Vis auto
	Viseur auto
RéglageDate/H	Valider
Format date	An/Mois/Jour
	Mois/Jour/An
	Jour/Mois/An
Sortie vidéo	NTSC / PAL
Eco énergie	1, 3, 5, 10 min.

Le choix de "Oui" confirme l'opération.
Le choix de "Non" l'annule.



Les touches droite/gauche du contrôleur permettent de sélectionner l'année, le mois, le jour, l'heure, les minutes. La touche bas change la valeur. Appuyer au centre du contrôleur pour régler le calendrier et l'horloge.



Pour davantage d'infos sur le clavier électronique, voir page 80.

Se référer au chapitres suivants pour les descriptions des options de menus et de leur réglages.

MODE RÉGLAGES

LUMINOSITÉ DU VISEUR ET DE L'ÉCRAN ACL

La luminosité du viseur et celle de l'écran ACL sont réglées séparément. Le réglage s'effectue sur 5 niveaux, de 1 (faible) à 5 (forte). Lorsque les deux réglages souhaités sont surlignés, une pression sur le contrôleur les applique. Lorsque l'un ou l'autre des réglages est sélectionné, le moniteur concerné (viseur ou écran ACL) est automatiquement activé.

SIGNAL SONORE

À chaque pression sur une touche, un signal audio confirme l'opération correspondante. Le signal audio peut être désactivé dans la partie Préf. 1 du menu du mode Réglages (p. 124). La tonalité du signal peut également être modifiée. Le signal 1 est de type électronique, le signal 2 de type mécanique.

SON DÉCLIC

Lors de la pression sur le déclencheur, un bruit de déclenchement (son déclic) confirme l'obturation. Cet effet sonore peut être désactivé dans la partie Préf. 1 du menu du mode Réglages (p. 124). Deux sons de déclenchement sont disponibles : le son déclic 1 simule celui d'un réflex Dynax 7 ou Dynax 9 est de type mécanique et le son déclic 2, de type électronique est la reproduction du bruit de déclenchement du légendaire Minolta CLE, un compact à télémètre qui représente le summum du savoir-faire Leitz-Minolta CL.



VOLUME

Le volume du signal audio et du son déclic peut être augmenté ou diminué dans la partie Préf. 1 du menu du mode Réglages (p. 124). Ce réglage de volume agit uniquement sur les signaux audio et non sur les enregistrements sonores.

LANGUE

La langue des menus peut être changée.

NUMÉRO DE FICHER (#) MÉMOIRE

Lorsque la mémoire de numéro de fichier est sélectionnée et si un nouveau dossier est créé, le premier fichier enregistré dans le dossier doit avoir un numéro plus grand d'une unité que le dernier fichier enregistré. Cela permet de créer plusieurs dossiers pour classer des images par thème, lieu ou date . Cependant, les numéros de fichiers-images sont affectés dans l'ordre chronologique des prises de vues. Si la mémoire de numéro de fichier est désactivée, le nom de fichier-image aura un numéro plus grand d'une unité que la dernière image enregistrée dans le dossier.

Si la mémoire de numéro de fichier est active lors d'un changement de carte CompactFlash, le premier fichier enregistré sur la nouvelle carte aura un numéro plus grand d'une unité que le dernier fichier enregistré sur la carte précédente si cette nouvelle carte ne contient pas déjà une image avec un numéro de fichier plus grand. Si c'est le cas, le numéro de fichier de la nouvelle image sera plus grand d'une unité que le plus grand numéro de fichier déjà présent sur la carte.

MODE RÉGLAGES

NOM DE DOSSIER

Toutes les images enregistrées sont stockées dans des dossiers de la carte mémoire. Ces noms de dossiers peuvent avoir 2 formats: standard et date.

Les dossiers standards ont un nom sur 8 caractères. Le dossier initial est appelé 100MLT08. Les trois premiers chiffres constituent le numéro de série du dossier qui est augmenté d'une unité à chaque fois qu'un nouveau dossier est créé. Les 3 lettres suivantes font référence à Minolta et les deux derniers chiffres indiquent l'appareil utilisé. 08 indique un DiIMAGE F100.

Un nom de dossier date commence aussi par un numéro de série à trois chiffres suivis par un registre pour l'année, 2 registres pour le mois et 2 registres pour le jour : 101AMMJJ. Exemple : le dossier 10120412 à été créé le 12 avril 2002.

En format date, lorsqu'une image est enregistrée, un nouveau dossier avec la date du jour est créé. Toutes les images enregistrées le même jour sont placées dans ce dossier. Les images enregistrées un autre jour sont placées dans un nouveau dossier avec la date correspondante. Si la fonction de mémoire de fichier est désactivée (p. 99), lors de la création d'un nouveau dossier, le numéro de série du nom de fichier est réinitialisé à 0001. Pour davantage d'informations sur l'organisation des noms de dossiers et des noms de fichiers, voir page 144.



100MLT11

(Standard)



10120412

(Date)

SÉLECTION D'UN DOSSIER

Cette option permet de sélectionner un dossier existant. En mode Lecture rapide ou Lecture, seules les images du dossier sélectionné peuvent être visualisées. En mode Enregistrement, l'option de nom de dossier dans la partie Préf. 1 doit être réglée sur le format standard afin de sélectionner le dossier dans lequel placer les images enregistrées

À l'exception du réglage "Toutes les images C" de la partie PREF. 2 du menu Lecture, les changements effectués à partir des menus s'appliquent uniquement aux images du dossier sélectionné. Pour effectuer des changements s'appliquant à toutes les images contenues dans plusieurs dossiers, chaque dossier doit être sélectionné et les opérations du menu répétées pour chaque dossier. Le formatage d'une carte dans l'onglet Basique du menu Lecture efface tous les dossiers, qu'ils soient ou non sélectionnés.

NOUVEAU DOSSIER

Cette fonction permet de créer des dossiers. L'option de nom de dossier de la partie Préf. 1 du menu Réglages doit être réglée au format standard afin d'utiliser la fonction de nouveau dossier. Une fois la fonction sélectionnée, le clavier électronique (p 80) apparaît automatiquement et le nom de dossier peut être saisi. Une fois le nom de dossier saisi et la touche Val du clavier surlignée et validée, le dossier est créé et son nom est ajouté dans la liste de l'option de sélection de dossier.

Chaque nom de dossier commence par un numéro d'index à trois chiffres. Lorsque le clavier électronique est activé, trois chiffres sont affichés dans le registre. Ce numéro ne peut pas être modifié. Chaque fois qu'un dossier est créé, le numéro de dossier augmente automatiquement d'une unité par rapport au plus grand numéro de dossier contenu sur la carte CompactFlash. Un nom de dossier composé de 5 caractères doit être saisi après le numéro à 3 chiffres. Les lettres capitales, les chiffres et l'espace peuvent être utilisés. Pour annuler l'affichage du clavier électronique sans avoir créé un nouveau dossier, appuyer sur la touche Menu.

MODE RÉGLAGES

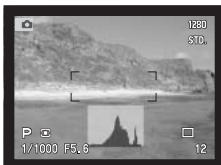
MODE AFFICHAGE



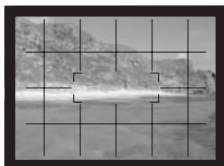
Affichage



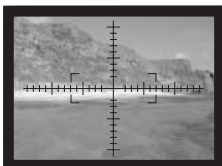
Zone AF



Histogramme



Quadrillage

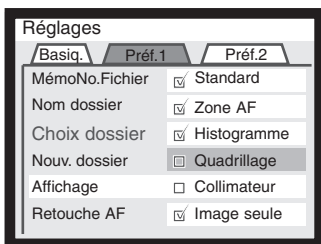


Collimateur

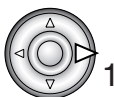


Image seule

Les affichages du mode Enregistrement activés par la touche d'affichage d'informations (p. 35) peuvent être sélectionnés dans la partie Préf. 1 du menu Réglages. Le cycle d'affichage est le même que celui indiqué sur le menu.



Les réglages de mode d'affichage présentant une coche sont inclus dans le cycle d'affichage. Pour modifier les affichages, survoler le réglage avec le contrôleur puis appuyer sur la touche droite (1) pour cocher ou décocher la case.

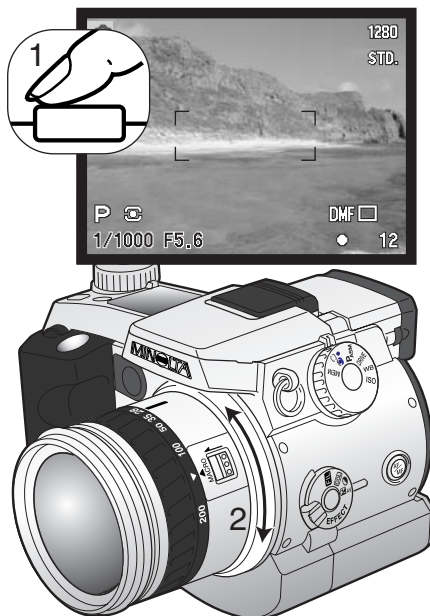


RETOUCHE DE LA MISE AU POINT MANUELLEMENT

La retouche de la mise au point manuellement permet d'effectuer de fins ajustement de mise au point après que la mise au point autofocus ait été verrouillée sur le sujet. La retouche de la mise au point manuellement est activée dans la partie Préf. 1 du menu du mode Réglages (p. 124). Elle est annulée en mise au point AF en continu (p. 81) ou en manuel (p. 94).

Comme décrit dans la partie basique du mode Enregistrement (p. 31), appuyer à mi-course sur le déclencheur pour verrouiller le point et l'exposition (1). L'affichage de la vitesse et de l'ouverture passe au noir et le témoin de mise au point passe au blanc. "DMF" s'affiche à côté de l'indicateur de mode d'acquisition.

L'appareil peut être mis en mise au point manuel jusqu'à ce que le déclencheur soit pressé à fond. La distance de mise au point approximative est affichée à côté du compteur de vues. L'agrandissement électronique (p. 94) peut être utilisé pendant que la mise au point directe est active.



MODE RÉGLAGES

RÉINITIALISATION AUX RÉGLAGES PAR DÉFAUT

Contrairement à la touche P (p 41), cette fonction agit non seulement sur le mode Enregistrement mais aussi sur les modes Vidéo, Lecture et Réglages. Lors de sa sélection, un message de confirmation apparaît : le choix de l'option "Oui" réinitialise les fonctions et les réglages ci-dessous. L'option "Non" annule l'opération.

	Réglage par défaut	Page
Mode d'exposition	Programme	48
Mode de mise au point	AF ponctuel	81
Zone AF	Plage large	74
Zoom numérique	Annulé	76
Balance des blancs	Auto	62
Correction d'exposition	0.0	68
Compensation d'expo au flash	0.0	68
Correction de contraste	0	70
Correction de saturation de couleurs	0	71
Filtre	0	71
Qualité d'image	Standard	83
Définition	2560 x 1920	82
Sensibilité (ISO)	Auto	65
Mode d'acquisition (d'entraînement)	Vue par vue	54
Type de mesure	Multizones	47
Mode flash	Fill-flash	86
Canal WL	1	88
Mode flash	Mesure ADI	92
Bracketing	0,3 IL	58
Intervallomètre	1 minute	60
Nombre de vues (intervallomètre)	2 vues	60
Intervalle	Photo	60
Vidéo UHS	Sans	56
Mémo vocale	Sans	99

	Réglage par défaut	Page
Touche Spot	Mémorisation de l'exposition	93
Touche loupe	Zoom numérique 2x	94
Netteté	Normal	97
Mode couleurs	Couleurs naturelles	96
Impression de données	Sans	95
Affichage instantané	Sans	98
Mode vidéo	Sélection auto	104
Audio (mode vidéo)	Oui	104
Format de lecture d'index	9 vues	115
Durée (Diaporama)	5 secondes	116
Répétition (Diaporama)	Non	116
Impression d'index	No (annulé)	119
Luminosité de l'écran ACL	3	126
Luminosité du viseur	3	126
Signal sonore	1	126
Son dé clic	1	126
Volume	2	127
Nom de dossier	Standard	128
Affichage	Standard, zone AF, histogramme en temps réel, image seule	130
Retouche AF	Arrêt	131
Temporisation économie d'énergie	1 minute	135
Mémoire de numéro de fichier	Sans	127
Commutation viseur automatique	Commutation auto viseur/écran	134

MODE RÉGLAGES

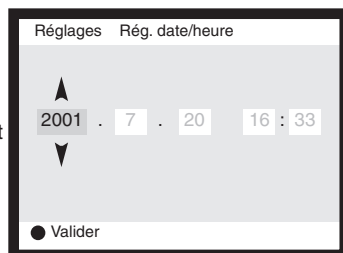
COMMUTATION AUTO DU VISEUR - CONTRÔLE DE LA FONCTION D’AFFICHAGE AUTO

Cette option contrôle la fonction d’affichage automatique en mode Enregistrement et vidéo (p 102). Le réglage auto Viseur/écran ACL, permet la commutation automatique entre affichage dans le viseur ou sur l’écran ACL. Le réglage “Viseur auto” éteint l’écran ACL et met en service les capteurs de présence pour activer uniquement le viseur. Ce réglage permet d’économiser les piles.

RÉGLAGE DE LA DATE ET DE L’HEURE

Il est important de régler précisément l’horloge de l’appareil. Lors de l’enregistrement d’une photo ou d’une vidéo, la date et l’heure sont enregistrées avec l’image et affichées pendant la visualisation et peuvent être lues avec le logiciel utilitaire DIMAGE Viewer du CD-Rom. L’horloge est également utilisée pour l’impression de la date.

Lorsque l’option réglage de date et heure est sélectionnée et validée, l’affichage Date/heure apparaît. Les flèches Gauche/Droite du contrôleur permettent de sélectionner le paramètre à modifier et les flèches Haut/Bas permettent d’effectuer les modifications de valeurs. De gauche à droite, l’écran affiche l’année, le mois, le jour, l’heure et les minutes. Lorsque la date et l’heure ont été réglées, valider les réglages en appuyant sur la touche centrale du contrôleur.



RÉGLAGE DU FORMAT DE DATE

Le format de date peut être modifié de la façon suivante : An/Mois/Jour (année, mois, jour); Mois/Jour/An (mois, jour, année); Jour/Mois/An (jour, mois, année). Il suffit de sélectionner le format et de le valider en appuyant au centre du contrôleur. Le nouveau format est affiché dans le menu. Ceci n'a pas d'incidence sur les noms de dossiers (p. 128)

SORTIE VIDÉO

Les images enregistrées par l'appareil peuvent être visualisées sur un téléviseur (p 122). La sortie vidéo peut être commutée en NTSC ou en PAL. le standard NTSC est utilisé aux États-Unis et le PAL en Europe. Vérifier le standard utilisé dans votre pays.

ÉCONOMIE D'ÉNERGIE

L'appareil coupe automatiquement l'alimentation du viseur et de l'écran ACL au bout d'un certain temps de non-utilisation afin d'économiser les piles. La durée de cette période peut être choisie entre des valeurs de 1, 3, 5 et 10 minutes. L'option de coupure d'alimentation automatique n'agit pas sur la temporisation d'affichage de l'écran ACL : celui-ci s'éteint toujours au bout de 30 secondes. Pour restaurer l'affichage, appuyer à mi-course sur le déclencheur ou sur la touche de sélection d'affichage.

Lorsque l'appareil est raccordé à un micro-ordinateur, la durée de la temporisation avant coupure d'alimentation automatique est réglée à 10 minutes et ne peut pas être modifiée.

MODE TRANSFERT DE DONNÉES CONNEXION À UN MICRO-ORDINATEUR

Merci de lire consciencieusement ce chapitre avant de connecter l'appareil à un micro-ordinateur. Des informations complémentaires sur l'installation et l'utilisation du logiciel utilitaire DIMAGE sont fournies dans le mode d'emploi qui l'accompagne.

Le mode d'emploi du DiIMAGE ne décrit pas la manière d'utiliser les micro-ordinateurs et leur systèmes d'exploitation. Consulter à ce sujet leurs modes d'emploi respectifs.

SYSTÈME REQUIS POUR QUICKTIME

Micro-ordinateur compatible IBM PC / AT	Pour installer QuickTime, suivre les instructions du programme d'installation. Les utilisateurs de Macintosh peuvent télécharger gratuitement la dernière version de QuickTime à partir du site Apple : http://www.apple.com .
Base processeur Pentium	
Windows 95, 98, 98SE, NT, Me, 2000 Professionnel, ou XP.	
32 Mo de RAM ou plus	
Carte son Sound Blaster ou compatible	
DirectX 3.0 ou sup. recommandé	

SYSTEMES REQUIS

Pour connecter l'appareil directement à un micro-ordinateur et l'utiliser comme un périphérique de stockage, le micro-ordinateur doit être équipé d'un port USB. Ce micro-ordinateur et son système doivent être garantis par le fabricant comme étant totalement compatibles avec l'interface USB. Les systèmes suivants sont compatibles avec cet appareil :

Compatible IBM PC / AT	Macintosh
Windows 98, 98SE, Me, 2000 Professionnel, et XP.	Mac OS 8.6 ~ 9.2.2 et Mac OS X 10.1 – 10.1.3

Consulter le site Web Minolta pour davantage d'informations sur la compatibilité :

Amérique du Nord : <http://www.minoltausa.com>

Europe: http://www.minoltaeurope.com/pe/digital/languages_stage.html.

Les utilisateurs de Windows 98 ou 98 seconde édition doivent installer le pilote inclus dans le logiciel DiMAGE du CD-Rom (p. 140). Les utilisateurs de Mac OS 8.6 doivent télécharger et installer un pilote USB à partir du site Apple (p. 143).

Les utilisateurs qui possèdent déjà un appareil numérique DiMAGE 7, 5, S304, S404, X, ou 2330 et qui ont déjà installé le pilote pour Windows 98 doivent renouveler la procédure d'installation. La mise à jour du pilote incluse sur le CD-Rom DiMAGE est nécessaire pour utiliser le DiMAGE 7i avec un micro-ordinateur. Le nouveau logiciel n'a pas d'incidence sur les performances des DiMAGE 7, 5, S304, S404, X, ou 2330.

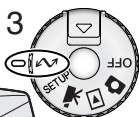
MODE TRANSFERT DE DONNÉES

CONNEXION DE L'APPAREIL À UN MICRO-ORDINATEUR

Un jeu de piles neuves doit être installé avant de connecter l'appareil à un micro-ordinateur. L'utilisation de l'adaptateur secteur (vendu séparément) est recommandée. Pour les utilisateurs de Windows 98 et de Mac 8.6, lire les chapitres respectivement consacrés aux modalités de connexion au système avant de relier l'appareil au micro-ordinateur (Windows 98 - p 140, OS 8.6 - P 143).

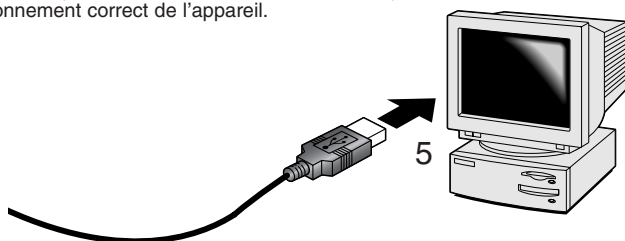
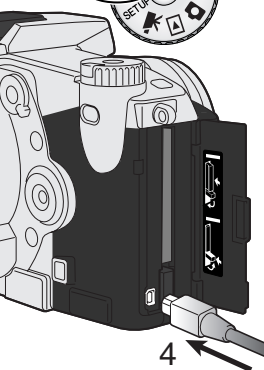
- 1 Démarrer l'ordinateur.
 - Le micro-ordinateur doit être en marche avant d'effectuer la connexion.
- 2 Charger la carte CompactFlash dans l'appareil.
 - Vérifier que la carte est bien dans l'appareil. Pour changer de carte CompactFlash alors que l'appareil est connecté au micro-ordinateur, voir page 148.

- 3 Placer le sélecteur de mode en position transfert de données.
 - Le menu de transfert de données apparaît.

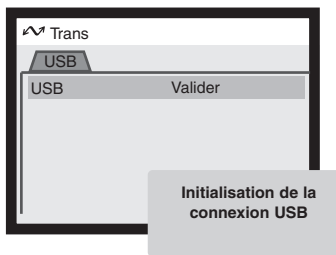


- 4 Ouvrir la porte du logement carte. Raccorder le petit connecteur du câble USB à l'appareil.
 - Vérifier que le connecteur est bien raccordé.

- 5 Raccorder l'autre extrémité du câble USB au port USB du micro-ordinateur.
 - Vérifier que le connecteur est bien raccordé.
 - L'appareil doit être relié directement au port USB du micro-ordinateur. la liaison par l'intermédiaire d'un Hub USB ne permet pas un fonctionnement correct de l'appareil.



- 6 Après avoir surligné l'option USB dans la partie USB du menu transfert de données en agissant sur les flèches du contrôleur, appuyer sur la flèche Droite.
- "Valider" s'affiche sur le côté droit de l'écran.



- 7 Appuyer sur le contrôleur pour envoyer un signal au micro-ordinateur afin d'initialiser la connexion USB.
- Un écran apparaît pour indiquer le début du processus de connexion.
 - Lorsque le signal a été reçu par le micro-ordinateur, les moniteurs de l'appareil s'éteignent.

Lorsque l'appareil est bien connecté au micro-ordinateur, un icône apparaît dans le poste de travail comme disque amovible pour les compatibles IBM PC / AT et sur le Finder pour les Macintosh. Avec Windows XP l'icône d'un disque externe apparaît. Si le micro-ordinateur ne reconnaît pas l'appareil, déconnecter ce dernier et redémarrer le micro-ordinateur. Renouveler alors la procédure décrite ci-dessus.



MODE TRANSFERT DE DONNÉES

CONNEXION À WINDOWS 98 / WINDOWS 98 SECONDE ÉDITION

Le pilote doit être préalablement installé. Il peut être installé automatiquement par l'utilitaire d'installation DIMAGE ou manuellement à partir du système d'installation d'un nouveau pilote.; voir instructions page suivante. Pendant l'installation, si le système d'exploitation demande le CD-Rom Windows 98, charger ce dernier dans le lecteur de CD-Rom et suivre les instructions affichées à l'écran.

INSTALLATION AUTOMATIQUE



Avant de connecter l'appareil au micro-ordinateur, Charger le CD-Rom du logiciel DIMAGE dans le lecteur de CD-Rom. Le menu d'installation est automatiquement initialisé. Pour installer automatiquement le pilote USB Windows 98, cliquer sur le bouton de lancement de l'installation de périphérique USB. Un fenêtre apparaît pour confirmer que le pilote doit être installé. Cliquer sur "Oui" pour continuer.

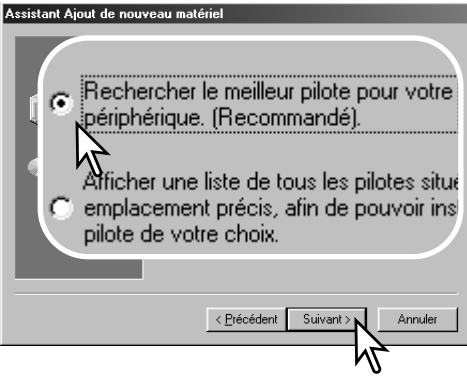
Lorsque le pilote a été correctement installé, une fenêtre apparaît. Cliquer sur "OK". l'appareil peut alors être relié au micro-ordinateur (p 138).



INSTALLATION MANUELLE

Pour installer manuellement le pilote Windows 98, suivre les instructions du chapitre “Connexion à un micro-ordinateur” page 138.

Lorsque l'appareil est relié au micro-ordinateur, le système détecte un nouveau périphérique et la fenêtre d'installation d'un nouveau périphérique s'ouvre. Charger le CD-Rom Logiciel DIMAGE dans le lecteur. Cliquer sur “Suivant”.

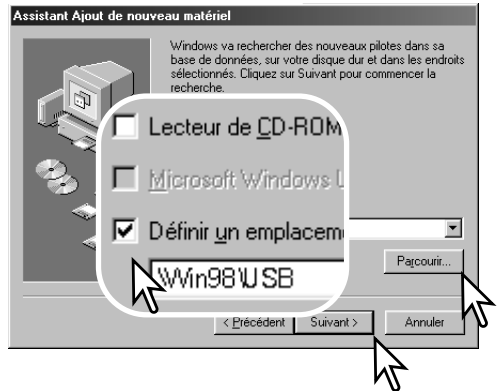


Choisir la destination du pilote. Il est possible d'utiliser la fenêtre “Parcourir”. Lorsque la destination est affichée dans la fenêtre, cliquer sur “Suivant”.

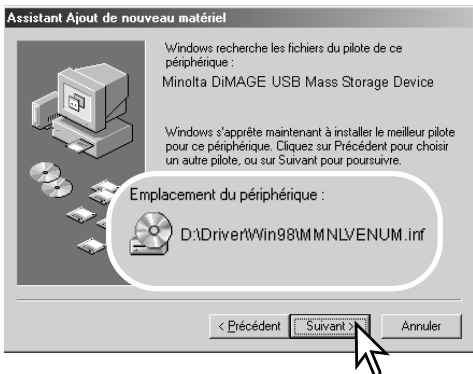
- Le pilote doit être sélectionné dans : \Win98\USB.



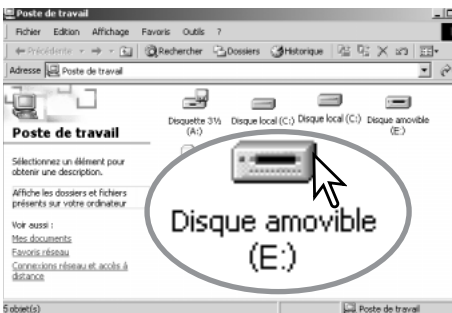
Choisir Recherche d'un nouveau pilote. Cliquer sur “Suivant”.



MODE TRANSFERT DE DONNÉES



La dernière fenêtre confirme que le pilote a bien été installé. Cliquer sur "Terminé" pour fermer le programme d'installation.



Le programme d'installation d'un nouveau logiciel confirme la destination du pilote. Cliquer sur "Suivant" pour installer le pilote dans le système.

- L'un des trois pilotes suivants peut être sélectionné : MNLVENUM.inf, USBPDR.inf ou USBSTRG.inf.



Lorsque la fenêtre du poste de travail est ouverte, un nouvel icône de disque amovible est affichée. Double-cliquer sur l'icône pour accéder à la carte CompactFlash contenue dans l'appareil (voir page 144).

CONNEXION À MAC OS 8.6

Pour accéder à l'appareil à partir de Mac OS 8.6, le fichier USB "storage support 1.3.5.smi" doit d'abord être installé. Ce logiciel est fourni gratuitement par Apple Computer, Inc. Il peut être téléchargé depuis le site de mise à jour Apple <http://www.apple.com/support>.



USB Storage Support 1.3.5.smi

Pour télécharger et installer ce logiciel, suivre les instructions du site Apple. Lire les fichiers d'instructions associés.

ÉCONOMIE D'ÉNERGIE (MODE TRANSFERT DE DONNÉES)

Si l'appareil ne reçoit pas de commande de lecture ou d'écriture durant 10 minutes consécutives, il se met automatiquement hors tension pour économiser l'énergie. À cette occasion, un message signalant que le périphérique est inutilisable peut s'afficher à l'écran. Cliquer sur "OK." Ni l'appareil, ni le micro-ordinateur ne risquent d'être affectés par cette opération.

Appuyer sur le déclencheur pour remettre l'appareil sous tension. Rétablir la connexion USB à partir du menu du mode Transferts de données (étapes 6 et 7 page 139).

Notes

Pour visualiser correctement les images sur micro-ordinateur, l'espace couleurs de l'écran peut nécessiter d'être modifié. Consulter le mode d'emploi du micro-ordinateur pour calibrer l'affichage en fonction des critères : RVB, température couleur 6500°K et gamma 2.2.

MODE TRANSFERT DE DONNÉES

Organisation des dossiers de la carte mémoire



Drive Icon

Une fois l'appareil connecté au micro-ordinateur, il est possible d'accéder aux fichiers images et audio par un double-clic sur leurs icônes. Les fichiers sont situés dans le dossier DCIM. Pour copier des images et des enregistrements audio, il suffit de faire glisser les icônes des fichiers sur le dossier de destination du micro-ordinateur. Les fichiers et les dossiers de la carte mémoire peuvent être supprimés depuis le micro-ordinateur. En revanche, ne jamais formater la carte mémoire depuis le micro-ordinateur, toujours le faire à partir de l'appareil.



Dcim



Misc

Le dossier misc. contient les fichiers d'impression DPOF (p. 118).



100MLT11



10120801



102MLTCP

De gauche à droite : dossier standard, dossier date (p. 128), et dossier copie (p. 120).



PICT0001.TIF



PICT0002.MRW



PICT0003.JPG
Image en mode Fin, Standard, ou Économique



PICT0003.WAV
Fichier de mémoire vocale PICT0003



PICT0004.MOV



PICT0001.THM

Image en mode Super fin



PICT0002.THM

Image RAW



PICT0004.THM

Clip vidéo

Les noms de fichiers-images et audio commencent par "PICT" suivi d'un nombre à 4 chiffres et d'une extension de type tif, jpg, mov, ou thm. Les fichiers de mémoire vocale ont une extension wav et leurs noms de fichiers correspondent à ceux des fichiers-images auxquels ils sont associés. Les enregistrements audio utilisent également l'extension wav. Les imageries (thm) sont produites à partir d'images en mode super-fin et sont utilisées uniquement pour des opérations à partir de l'appareil.

Lors de la création d'un nouveau dossier, les 3 premiers chiffres du nom de dossier sont plus grand d'une unité que le plus grand numéro de dossier déjà présent sur la carte. Si le numéro d'index du fichier-image dépasse 9.999, un nouveau dossier est créé avec un numéro supérieur d'une unité à celui du dossier présentant le plus grand numéro déjà enregistré sur la carte : par exemple : de 100MLT11 à 101MLT11.

Le numéro d'index du fichier-image peut ne pas correspondre au numéro de vue de l'image. Comme les images peuvent être supprimées depuis l'appareil, le compteur de vues modifie en conséquence son affichage afin d'indiquer le nombre d'images de la carte et réaffecte les numéros de vues en conséquence. Les numéros d'index des fichiers-images ne changent pas lorsqu'une image est supprimée. Lors de l'enregistrement d'une nouvelle image, il lui est affecté un numéro plus grand d'une unité que le plus grand numéro index du dossier. Les numéros de fichiers peuvent être contrôlés avec la fonction de mémoire de numéro de fichier dans le menu Réglages (p. 127).

Notes

Les fichiers-images contiennent des données exif. Ces données comprennent la date et l'heure de prise de vue ainsi que les paramètres de cette prise de vue. Ces données peuvent être visualisées à partir de l'appareil ou avec le logiciel DiIMAGE Viewer.

Si une image est ouverte dans une application de retouche d'image comme Adobe Photoshop, et si elle est ensuite enregistrée par dessus l'image originale, les données exif sont effacées. Lors de l'utilisation d'un autre logiciel que DiIMAGE Viewer, toujours donner un nouveau nom aux images retouchées afin de préserver les données exif originales.

MODE TRANSFERT DE DONNÉES

DÉCONNEXION DE L'APPAREIL DU MICRO-ORDINATEUR

Ne jamais déconnecter l'appareil lorsque le témoin d'accès carte est allumé en rouge. Risque de perte de données ou de détérioration de la carte

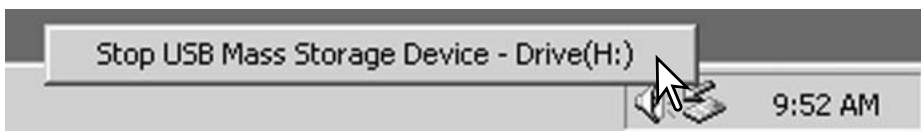
WINDOWS 98 / WINDOWS 98 SECONDE ÉDITION

Vérifier que le témoin d'accès n'est pas allumé en rouge. Mettre l'appareil hors tension et débrancher le câble USB.

WINDOWS ME, 2000 PROFESSIONNEL, ET XP



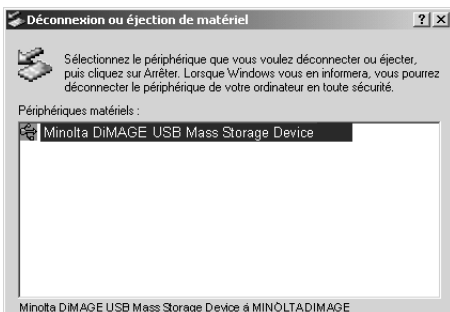
Cliquer avec le bouton gauche sur l'icône d'éjection de la barre de tâches. Une petite fenêtre s'ouvre, indiquant que le périphérique va être déconnecté.



Cliquer dans la petite fenêtre pour déconnecter le périphérique. La fenêtre de fermeture apparaît. Cliquer sur "OK." Mettre l'appareil hors tension et débrancher le câble USB.



S'il y a plus d'un périphérique connectés au micro-ordinateur, renouveler la procédure ci-dessus à l'exception du clic sur l'icône d'éjection. La fenêtre d'éjection de périphérique s'ouvre après avoir cliqué dans la petite fenêtre indiquant le périphérique.



Dans la fenêtre d'éjection, les périphériques à déconnecter sont affichés. Surligner le périphérique concerné en cliquant sur lui puis cliquer sur "Stop."



Un écran de confirmation apparaît pour indiquer les périphériques à déconnecter. Cliquer sur "OK" pour déconnecter le périphérique.

Un troisième écran final apparaît pour indiquer que l'appareil peut être déconnecté du micro-ordinateur en toute sécurité. Mettre l'appareil hors tension et débrancher le câble USB.

MACINTOSH

Vérifier que le témoin d'accès n'est pas allumé en rouge puis glisser l'icône du périphérique dans la corbeille.

Mettre l'appareil hors tension et débrancher le câble USB.

- Si le câble USB est débranché avant la première étape, un message apparaît. Toujours effectuer la première étape avant de débrancher le câble USB.

MODE TRANSFERT DE DONNÉES

CHANGEMENT DE CARTE MÉMOIRE (MODE TRANSFERT DE DONNÉES)

Des précautions doivent être respectées lors du changement de carte alors que l'appareil est connecté à un micro-ordinateur.

Toujours vérifier que le témoin d'accès n'est pas allumé en rouge avant de retirer la carte.

WINDOWS 98 / 98 SECONDE ÉDITION

1. Mettre l'appareil hors tension.
2. Changer la carte mémoire.
3. Remettre l'appareil sous tension .
4. Utiliser le menu de Transfert de données pour rétablir la connexion USB.

WINDOWS ME, 2000 PROFESSIONNEL, ET XP

1. Interrompre la connexion USB à partir de la procédure déjection (p. 146).
2. Mettre l'appareil hors tension.
3. Changer la carte mémoire.
4. Remettre l'appareil sous tension.
5. Utiliser le menu de Transfert de données pour rétablir la connexion USB.

MACINTOSH

1. Interrompre la connexion USB en faisant glisser l'icône de l'appareil vers la corbeille (p. 115).
2. Mettre l'appareil hors tension.
3. Changer la carte mémoire.
4. Remettre l'appareil sous tension pour rétablir la connexion USB
5. Utiliser le menu de Transfert de données pour rétablir la connexion USB.

APPENDICE

SYSTÈME D'ACCESSOIRES

De nombreux accessoires Minolta peuvent être utilisés avec cet appareil pour accroître ses possibilités. Pour davantage de détails sur les accessoires désignés ci-dessous ou dans les autres chapitres de ce mode d'emploi, contacter votre revendeur Minolta.

Adaptateur de prise synchro flash PCT-100

Permet de raccorder des flashes avec cordon synchro et notamment des flashes de studio. Le CD-Rom de mise à jour logicielle ne doit pas être utilisé pour le DiMAGE 7i.

Plusieurs flashes Minolta de haute qualité peuvent être utilisés avec cet appareil :

Flash 3600HS(D)

Flash 5600HS(D)

Flash 1200 annulaire avec unité Macro

Double-flash Macro 2400 avec unité Macro

Notes

Les flashes Minolta 3600HS(D), 5600HS(D), annulaire 1200, et double flash macro 2400 sont compatibles avec cet appareil. La mesure ADI (p. 92) fonctionne avec les flashes montés sur la griffe porte-accessoires. L'utilisation d'autres modèles de flashes n'est pas recommandée.

Avec les flashes Minolta, le type de mesure d'exposition au flash est automatiquement commuté en mesure TTL avec pré-éclair lorsque le flash indirect ou la fonction sans cordon est utilisée ou si les flashes sont reliés à l'appareil par un cordon. Le pré-éclair TTL (p. 92) est automatiquement activé avec les flashes macro.

Avec les flashes Minolta, si l'illumination n'est pas homogène en cadrage en grand-angle, monter l'adaptateur grand-angle sur le réflecteur du flash. Avec un 3600HS(D), changer également le mode de mesure pour le commuter en mode avec pré-éclair TTL. Lorsque la fonction de zooming automatique du réflecteur des flashes Minolta est active, le réglage de zoom du flash doit être sur une position plus large que celle de l'objectif.

Avec le flash annulaire 1200 ou le double flash macro 2400 en mode macro (p.77), la lumière parasite qui affecte les bords du cadrage peut être sensible en position grand-angle macro de l'objectif.

DIFFUSEUR MACRO CD-1000

Cet accessoire s'utilise directement sur l'appareil devant le flash intégré afin de permettre la prise de vues rapprochée au flash.

UTILISATION DE FILTRES

Les filtres polariseurs et des bonnettes peuvent induire du vignetage en position grand-angle de l'objectif (focales inférieures à 50 mm). Avec des bonnettes très puissantes comme les bonnettes Minolta No. 2 (+3 d) Le vignetage peut même apparaître dès la focale 100 mm. La plupart des bagues d'adaptation causent du vignetage. La bague Minolta 4mm à 62 mm peut être utilisée.

Qu'est-ce qu'un IL ? Qu'est-ce qu'un diaph ?

IL signifie Indice de Luminance. Diaph fait référence à une valeur d'ouverture du diaphragme sur les appareils mécaniques. Une variation d'un IL ou d'un diaph correspond à une modification de l'exposition d'un facteur 2x (en plus ou en moins). Note : 1 diaph = 1 vitesse

Modification IL	Modif. en diaph	Modification de l'expo
+2 IL	+2 diaphs	4x plus de lumière
+1. IL	+1 diaph	2x plus de lumière
0.0 IL	Exposition nominale	
-1 IL	-1 diaph	Moitié moins de lumière
-2 IL	-2 diaphs	1/4 de la lumière

EN CAS DE PROBLÈME

Ce chapitre décrit des problèmes de fonctionnement mineurs. Pour des problèmes plus importants ou une panne fréquente, contactez le SAV Minolta.

Problème	Symptôme	Cause	Solution
L'appareil ne fonctionne pas.	Aucun affichage sur les écrans.	Les piles sont usées.	Remplacer les piles (p. 26).
		Les pile ou les accus AA Ni-MH sont mal installés.	Ré-installer les accus en respectant les polarités indiquées (p.26).
		L'adaptateur secteur n'est pas correctement branché .	Vérifier les branchements de l'adaptateur (p. 28).
	"Err" s'affiche sur l'écran de contrôle	L'appareil chauffe ou est dans un environnement très chaud.	Mettre l'appareil hors tension pour qu'il refroidisse. Si "Err" reste affiché après refroidissement, cchanger les piles.
Déclenchement impossible.	"000" s'affiche sur le compteur de vues	La carte mémoire est pleine ou incapable d'enregistrer une image supplémentaire dans la définition ou le mode qualité sélectionné.	Engager une nouvelle carte (p. 28), effacer certaines images (p. 110), ou modifier les réglages de défintion ou de qualité (p. 78).

Problème	Symptôme	Cause	Solution
Déclenchement impossible.	Pas de témoin de carte sur les écrans.	Il n'y a pas de carte mémoire dans l'appareil.	Charger une carte (p.28).
Les images ne sont pas nettes	Le témoin de mise au point est allumé en rouge.	Le sujet est trop proche.	Vérifier que le sujet est dans la plage de mise au point AF ou utiliser le mode Macro (p. 77).
		L'appareil est en mode Macro.	Annuler le mode Macro (p. 77).
		Une situation particulière empêche le bon fonctionnement de l'autofocus(p.33)	Utiliser la fonction de mémorisation du point pour faire la mise au point sur un autre sujet (p. 32) ou faire le point en manuel (p. 94).
	Les images ont été prises en intérieur sans flash.	Les vitesses lentes peuvent se traduire par des flous de bougé.	Utiliser un trépied, modifier le réglage de sensibilité (p. 65), ou utiliser le flash (p. 23).
L'acquisition en continu ne fonctionne pas.	Le flash intégré est érigé ou la qualité d'image est en mode Super fin ou RAW.		Rabattre le flash ou modifier le réglage (p.78).
Au flash, les images sont trop sombres.		Le sujet est en dehors de la portée du flash (trop loin) (p. 66).	S'approcher du sujet ou augmenter la sensibilité (p. 65).

EN CAS DE PROBLÈME

Problème	Symptôme	Cause	Solution
Une ombre apparaît en bas de l'image.	Le flash est utilisé avec le parasoleil.	Le parasoleil bloque une partie de l'éclairage du flash.	Toujours retirer le parasoleil lors de l'utilisation du flash intégré.
Les données sont affichées mais l'image est entièrement noire ou blanche.	L'appareil est en mode manuel (M).	Le couple vitesse/dia-phragme correspond à une surex ou une sous-exposition extrêmes.	Modifier les paramètres jusqu'à l'apparition d'un image normale (p. 52).
L'image affichée est en noir et blanc.	L'éclairage ambiant est très faible.	En photo, l'amplification automatique de l'écran se met en service si la lumière ambiante est faible (p. 73). En vidéo, le mode vidéo nocturne est activé. Bien que l'image affichée soit en noir et blanc, l'enregistrement s'effectue en couleurs.	

Si l'appareil ne fonctionne pas normalement, le mettre hors tension, retirer la pile et la remettre en place ou débrancher/rebrancher l'adaptateur secteur. Toujours mettre l'appareil hors tension à partir du sélecteur de mode sous peine de risque de détérioration de la carte et de réinitialisation des réglages.

La température de l'appareil augmente lors de son utilisation intensive. Dès lors, la carte et la pile notamment, peuvent être très chaudes.

SUPPRESSION DU LOGICIEL PILOTE – WINDOWS

1. Engager une carte mémoire dans l'appareil et le connecter au micro-ordinateur avec le câble USB. D'autres périphériques ne doivent pas être connectés durant cette procédure.
2. Cliquer sur l'icône du Poste de travail. Sélectionner "Propriétés" dans le menu déroulant.

Windows XP: à partir du menu Démarrer, aller dans le panneau de configuration. Cliquer sur l'onglet performances. Cliquer sur "Système" pour ouvrir la fenêtre des propriétés du système.

3. Windows 2000 et XP: sélectionner l'onglet Périphériques dans la fenêtre Propriétés, puis cliquer sur le bouton du gestionnaire de périphériques.

Windows 98 et Me: cliquer sur l'onglet de gestion de périphériques dans la fenêtre Propriétés.

4. Le fichier du pilote est situé dans le contrôleur de du bus série universel ou dans le répertoire "autres périphériques" du gestionnaire de périphériques. Cliquer pour afficher les fichiers. Le pilote doit être indiqué par le nom de l'appareil. Dans certains cas, le nom du pilote peut ne pas faire référence au nom de l'appareil. Cependant, le pilote peut être repéré par un point d'interrogation ou d'exclamation.

5. Cliquer sur le pilote pour le sélectionner.

6. Windows 2000 et XP: cliquer sur le bouton Agir pour afficher le menu déroulant. Sélectionner "Désinstaller." Un écran de confirmation apparaît. Cliquer sur "Oui" pour supprimer le pilote du système.

Windows 98 et Me: cliquer sur le bouton de suppression. Un écran de confirmation apparaît. Cliquer sur "Oui" pour supprimer le pilote du système.

7. Débrancher le câble USB et mettre l'appareil hors tension. Redémarrer le micro-ordinateur.

ENTRETIEN ET RANGEMENT

ENTRETIEN DE L'APPAREIL

- Ne pas soumettre l'appareil à des chocs.
- Mettre l'appareil hors tension pour le transporter.
- Cet appareil n'est ni étanche, ni tous temps. La mise en place des piles, de la carte CompactFlash et l'utilisation de l'appareil avec des mains mouillées risque d'endommager l'appareil.
- Lors d'une utilisation à la plage ou à proximité de l'eau, ne pas exposer l'appareil au sable, à l'eau, au sel.
- Ne pas laisser l'appareil exposé au soleil. Ne pas viser directement vers le soleil, risque pour les yeux et pour le capteur CCD.

NETTOYAGE

- Les parties externes de l'appareil et de l'objectif, exceptées les surfaces en verre, peuvent être nettoyées avec un tissu sec et propre. Si l'appareil a été en contact avec du sable, souffler et épousseter en douceur, sans frotter pour ne pas rayer l'appareil.
- Pour nettoyer un objectif, retirer les poussières ou autres particules avec un pinceau soufflant. Pour enlever les traces résistantes, utiliser un papier spécial optiques. Si besoin est, humidifier ce papier avec une goutte de produit nettoyant pour optiques.
- Ne jamais employer de solvants pour nettoyer l'appareil.
- Ne jamais toucher une lentille avec les doigts.

RANGEMENT

- Ranger l'appareil dans un endroit frais et sec à l'abri de la poussière et de produits chimiques. En atmosphère humide, mettre l'appareil dans une boîte étanche avec un dessiccant de type gel de silice.
- Retirer les piles et la carte CompactFlash avant de ranger l'appareil pour une longue période.
- Ne pas ranger l'appareil à proximité de naphthaline ou de boules antimites.
- Penser à effectuer périodiquement quelques déclenchements afin de conserver un parfait fonctionnement. Après une longue période de non utilisation, contrôler attentivement le fonctionnement de l'appareil.

CONDITIONS ET TEMPÉRATURES DE FONCTIONNEMENT

- Cet appareil est conçu pour fonctionner entre 0 et 40°.
- Ne pas laisser l'appareil dans des endroits où il risque d'être exposé à des températures extrêmes, comme la boîte-à-gants d'un véhicule par exemple.
- Pour éviter la formation de buée lorsque l'appareil est transposé de l'extérieur froid vers un intérieur chauffé, le placer dans un sac en plastique. Le laisser reprendre la température ambiante de la pièce avant de l'utiliser.

UTILISATION ET ENTRETIEN DE LA CARTE COMPACTFLASH

- Lire et respecter les instructions du mode d'emploi de la carte CompactFlash.
- Les situations suivantes peuvent endommager la carte :
 - 1 Utilisation inappropriée de la carte.
 - 2 Décharge d'électricité statique ou champ électromagnétique à proximité de la carte.
 - 3 Retrait de la carte ou coupure d'alimentation alors qu'une opération est en cours sur la carte depuis l'appareil ou un micro-ordinateur (écriture, lecture, formatage, etc.)
 - 4 Non utilisation prolongée de la carte.
 - 5 Utilisation de la carte au-delà de sa durée de vie.

La capacité d'une carte CompactFlash diminue en cas d'utilisation intensive. IL peut être nécessaire d'acheter périodiquement une nouvelle carte.

Minolta ne pourra être tenu pour responsable d'une éventuelle perte de données.

- Il est recommandé d'effectuer des copies de données de la carte sur un support tel que Zip, disque dur, CD-Rom, etc.
- Lors du formatage d'une carte, toutes les données préalablement enregistrées sont effacées. Faire des copies avant de reformater une carte.
- Ne pas soumettre une carte à un champ magnétique ou à l'électricité statique.
- Ne pas tordre ou soumettre la carte à des chocs.
- De fortes décharges d'électricité statique peuvent empêcher le transfert de données.
- Ne pas exposer la carte à la chaleur, à l'humidité ou au soleil.
- Ne pas la laisser à portée des jeunes enfants.
- Avec un Microdrive IBM, ne pas exposer l'appareil à des trépidations.

PILES

- La performance des piles diminue avec la température. En environnement froid il est recommandé de conserver les piles séparément de l'appareil dans un endroit chaud comme la poche intérieure d'une veste par exemple. Une fois réchauffées, les piles peuvent recouvrer une partie de leur potentiel. Les accus Ni-MH étant moins sensibles au froid, leur utilisation est recommandée par basse température.
- Retirer les piles de l'appareil lorsqu'il n'est pas utilisé pendant une longue période. Elles pourraient couler dans leur logement.
- Occasionnellement avec des piles alcalines, le témoin d'état des piles peut indiquer une fausse usure des piles malgré la présence de piles neuves. Continuer à utiliser l'appareil normalement, le témoin d'usure disparaîtra.
- Ne pas remettre dans l'appareil des piles à priori usées qui sembleraient avoir récupéré leur potentiel. Elles pourraient entraîner un mauvais fonctionnement de l'appareil..

À PROPOS DES ACCUS NI-MH

Lors de l'utilisation d'accus Ni-MH, nettoyer soigneusement leurs contacts avec un chiffon sec afin d'éliminer la saleté et la poussière. La conception sophistiquée du processeur utilisé par l'appareil rend ce dernier très sensible aux tensions. Si les contacts des accus sont sales, l'appareil peut afficher une fausse information d'accus déchargés. Si l'autonomie des accus est anormalement faible, nettoyer les contacts.

La performance des accus Ni-MH diminue s'ils sont souvent rechargés avant leur décharge complète. Décharger complètement les accus Ni-MH en utilisant l'appareil avant de les recharger.

Recharger les accus avec leur chargeur dédié (vendu avec eux). Il est recommandé de ne pas utiliser les accus fournis avec cet appareil pour alimenter un autre appareil. Toujours respecter les consignes indiquées dans le mode d'emploi du chargeur.

ENTRETIEN DE L'ÉCRAN ACL

- Bien que l'écran ACL soit fabriqué avec une haute précision, il peut occasionnellement présenter quelques points de surbrillance.
- Ne pas appuyer sur la surface de l'écran, cela risquerait de le détériorer.
- Dans un environnement froid, l'écran ACL peut apparaître momentanément sombre. Il revient à un aspect normal dès que la température remonte.
- L'écran ACL peut être lent à réagir par basse température ou être sombre par température ambiante élevée. Il revient à un fonctionnement et un aspect normaux dès que la température redevient tempérée.
- Si la surface de l'écran est marquée de traces d'empreintes, l'essuyer doucement avec un chiffon propre et sec.

COPYRIGHT

- Les émissions télé, les films, les cassettes vidéo, les photographies et tous les autres supports d'images peuvent être protégés. La reproduction ou la duplication non autorisées peuvent être contraire à la loi sur les droits de reproduction et les droits d'auteur. La prise de vues de spectacles peut être interdite ou soumise à une autorisation.

AVANT UN ÉVÉNEMENT IMPORTANT OU UN VOYAGE

- Vérifier le bon fonctionnement de l'appareil, éventuellement faire un film d'essai. Prévoir des piles neuves.
- Minolta ne pourra en aucun cas être tenu pour responsable d'un mauvais fonctionnement de l'appareil.

QUESTIONS ET SAV

- Si vous avez des questions concernant cet appareil ou le SAV Minolta, contactez votre revendeur.
- Avant d'envoyer l'appareil pour réparation, contactez le SAV Minolta.

CARACTÉRISTIQUES TECHNIQUES

Nombre de pixels effectif:	4,95 millions (2568 x 1928)
Capteur CCD:	2/3" interline couleurs primaires 5,24 millions de pixels.
Sensibilité de l'appareil (ISO):	Auto et équivalent 100, 200, 400, et 800 ISO.
Ratio de format:	4/3
Construction de l'objectif:	16 éléments en 13 groupes. 2
Ouverture maximum:	f/2.8 (en grand-angle), f/3.5 (en téléobjectif)
Focales:	7.2 - 50.8 mm équivalent: à 28 - 200 mm en 24x36
Plage de mise au point :	0,50 m à l'infini (depuis le CCD) 0,25 à 0,60 m (depuis le CCD) en mode Macro télé 0,30 à 0,60 m (depuis le CCD) en mode Macro grand-angle
Diamètre filtre:	49 mm
Système autofocus:	Vidéo AF
Obturbateur:	Obturbateur électronique à CCD et obturbateur mécanique
Durée de recyclage du flash:	7 s (environ)
Viseur :	Type ferroelectric 4,8 mm à cristaux liquides .
Écran ACL:	46 mm (1,8 pouce) TFT couleurs basse température
Angle de champ:	Environ 100%
Conversion analogique/num:	12 bits
Support d'enreg.:	Carte CompactFlash Type I et II , Microdrive IBM 170 Mo, 340 Mo, 512 Mo, et 1 Go (en juin 2001).
Formats de fichiers:	Exif 2.1 JPEG, TIFF, vidéo JPEG (mov), WAV et RAW. compatible DCF 1.0 et DPOF.
Format d'impression:	Exif print
Langues des menus:	Anglais, Allemand, Français, Espagnol
Sortie video:	NTSC et PAL

Piles:	4 piles alcalines AA ou accus Ni-MH
Alimentation externe:	Adaptateur secteur (AC-1L ou AC-2L) Alimentation haute puissance (EBP-100)
Dimensions:	117 (L) x 90.5 (H) x 112.5 (l) mm
Poids :	Environ 525 g (sans piles ni carte CompactFlash)
Températures de fonction.:	0° à 40°C
Humidité:	5 à 85% (sans condensation)

Caractéristiques basées sur les dernières informations disponibles au moment de l'impression et sujettes à modification sans préavis. Document non contractuel

Les symboles suivants peuvent être présents sur l'appareil :



Ce symbole certifie que l'appareil est conforme aux règlements japonais concernant les interférences.



Ce label figurant sur votre appareil certifie qu'il est conforme aux normes en vigueur dans l'Union Européenne pour ce qui concerne les éventuelles interférences causées aux équipements électriques. CE signifie "Conformité Européenne".

Digital Camera: DiMAGE 7i



Tested To Comply
With FCC Standards

FOR HOME OR OFFICE USE

Cet appareil est conforme à l'article 15 du règlement FCC. Son fonctionnement doit respecter les deux conditions suivantes : (1) Il ne doit pas causer d'interférences parasites et (2) il doit accepter de recevoir des interférences parasites y compris celles qui pourraient provoquer un dysfonctionnement.

Testé par Minolta Corporation 101 Williams Drive, Ramsey, New Jersey 07446, U.S.A.

Cet appareil numérique de classe B est conforme à la norme canadienne ICES-003.

Cet appareil numérique de la classe B est conforme à la norme NMB-003 du Canada.

Ne pas retirer le noyaux de ferrites des câbles

Apple, le logo Apple, Macintosh, Power Macintosh, Mac OS, le logo Mac OS logo sont des marques déposées de Apple Computer Inc. Microsoft et Windows sont des marques déposées de Microsoft Corporation. Le nom officiel de Windows® est Microsoft Windows Operating System. Pentium est une marque déposée de Intel Corporation. Power PC est une marque déposée de International Business Machines Corporation. QuickTime est une marque déposée deutilisée sous licence. Toutes les autres marques sont la propriété de leurs sociétés respectives.



© 2002 Minolta Co., Ltd. under the Berne Convention
and the Universal Copyright Convention.

0-43325-53038-8

9222-2779-13 HA-A205

Printed in Germany