

# DENON

DVD VIDEO PLAYER

# DVD-1740

---

**OPERATING INSTRUCTIONS**

**MODE D'EMPLOI**

**BEDIENUNGSANLEITUNG**

**GEBRUIKSAANWIJZING**

**INSTRUCCIONES DE FUNCIONAMIENTO**

**ISTRUZIONI PER L'USO**

**BRUKSANVISNING**

**AVERTISSEMENT : POUR RÉDUIRE LES RISQUES D'INCENDIE OU D'ÉLECTROCUTION, NE PAS EXPOSER CET APPAREIL À LA PLUIE OU À L'HUMIDITÉ.**



**ATTENTION**  
**RISQUE D'ÉLECTROCUTION**  
**NE PAS OUVRIR**



Le symbole de l'éclair dans un triangle équilatéral est prévu pour alerter l'utilisateur de la présence d'une "tension dangereuse", non isolée, d'une importance suffisante pour constituer un risque d'électrocution à l'intérieur de l'appareil.



Le symbole du point d'exclamation dans un triangle équilatéral est prévu pour avertir l'utilisateur de la présence d'informations importantes concernant le fonctionnement et l'entretien (réparation) de l'appareil dans la documentation jointe.

**ATTENTION :**

POUR RÉDUIRE LES RISQUES D'ÉLECTROCUTION, NE PAS RETIRER LE COUVERCLE (OU LE PANNEAU ARRIÈRE). AUCUNE PIÈCE RÉPARABLE PAR L'UTILISATEUR À L'INTÉRIEUR. CONFIER LA RÉPARATION À UN PERSONNEL DE SERVICE QUALIFIÉ.

## PRÉCAUTIONS

### Sécurité concernant le laser

Cet appareil utilise un laser. Seul un personnel qualifié est habilité à retirer le couvercle ou à essayer de réparer cet appareil à cause des blessures oculaires possibles.

**ATTENTION :** L'UTILISATION DE COMMANDES OU AJUSTEMENTS, OU L'EXÉCUTION DE PROCÉDURES AUTRES QUE CELLES SPÉCIFIÉES DANS CE MODE D'EMPLOI PEUVENT SE TRADUIRE PAR L'EXPOSITION À DES RADIATIONS DANGEREUSES.

**ATTENTION :** RAYON LASER VISIBLE À L'OUVERTURE AVEC VERROUILLAGE INVALIDÉ. ÉVITER L'EXPOSITION AU RAYON.

**EMPLACEMENT :** MPRIMÉ AU DOS

"CLASS 1  
LASER PRODUCT"

Périodes de non-utilisation - Mettre cet appareil hors tension quand il n'est pas utilisé. Le débrancher de la prise murale domestique s'il doit rester inutilisé pendant une période prolongée. Le débrancher pendant les orages s'accompagnant de foudre.

Prière de lire ce manuel d'utilisation attentivement avant d'utiliser ce lecteur de DVD Vidéo, et de le conserver afin de pouvoir vous y référer ultérieurement.

### Déclaration de conformité

Nous déclarons sous notre propre responsabilité que ce produit, que cette déclaration concerne, est conforme aux normes suivantes : EN60065, EN55013, EN55020, EN61000-3-2 et EN61000-3-3. Conformément aux stipulations des Directives 73/23/EEC, 89/336/EEC et 93/68/EEC.



### Important

Utiliser uniquement des disques marqués de logos listés sur la page 6.

### Alimentation

L'alimentation principale est engagée lorsque la fiche principale est branchée dans une prise de secteur de 230V, 50Hz CA. Pour faire fonctionner l'appareil, appuyer sur la touche **ON/STANDBY** pour mettre l'appareil sous tension.

**Avertissement**

Pour éviter les incendies ou les décharges électriques, ne pas exposer cet appareil à la pluie ou à l'humidité.

**AVERTISSEMENT :**  
**CONTIENT DES PIÈCES SOUS TENSION.**  
**N'ENLEVER AUCUNE VIS.**

**Emplacement d'installation**

Pour une performance optimale et en toute sécurité de cet appareil :

- Ne pas placer cet appareil verticalement. L'installer à l'horizontale à un emplacement stable. Ne rien placer directement dessus. Ne pas placer l'appareil directement sur le téléviseur.
- Le protéger contre les rayons directs du soleil et le maintenir à l'écart de source de chaleur intense. Éviter les emplacements poussiéreux ou humides. Éviter les emplacements à ventilation insuffisante pour une dissipation correcte de la chaleur. Ne pas bloquer les ouvertures de ventilation sur les côtés de l'appareil. Éviter les emplacements soumis à de fortes vibrations ou des champs magnétiques puissants.
- Retirer le disque et débrancher le cordon d'alimentation de la prise avant de transporter l'appareil.

**Precautions d'installation**

L'utilisation de cet amplificateur ou de tout autre appareil électronique à microprocesseurs près d'un tuner ou d'un téléviseur peut produire des parasites dans le son ou l'image.

Si cela se produit, prendre les mesures suivantes :

- Installer cet appareil aussi loin que possible du tuner ou du téléviseur.
- Placer les câbles d'antenne du tuner ou du téléviseur aussi loin que possible du cordon d'alimentation et des câbles de connexion d'entrée/sortie de cet appareil.
- Du bruit et des parasites peuvent se produire en particulier lors de l'utilisation d'antennes intérieures ou de câbles d'alimentation de 300Ω/ohms. L'utilisation d'antennes extérieures et de câbles coaxiaux de 75Ω/ohms est recommandée.

**REMARQUE :**

- Pour permettre la dissipation de chaleur, ne pas installer cet équipement dans un espace confiné tel qu'une bibliothèque ou un endroit similaire.

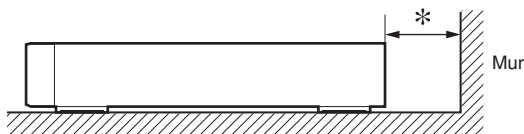
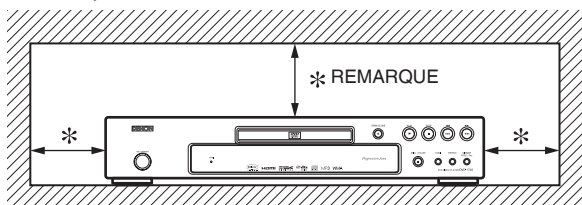

**Avertissement concernant la condensation**

De l'humidité peut se condenser à l'intérieur de l'appareil quand il est déplacé d'un endroit froid à un endroit chaud, après l'allumage du chauffage dans une pièce froide, ou bien en cas de forte humidité ambiante. Ne pas utiliser le lecteur de DVD au moins pendant 2 heures pour laisser le temps à l'intérieur de sécher.

**Éviter les risques d'électrocution et d'incendie**

- Ne pas manipuler le cordon d'alimentation les mains mouillées.
- Ne pas tirer sur le cordon d'alimentation à la déconnexion de la prise murale. Saisir la fiche.
- Si, par accident, de l'eau est répandue sur cet appareil, immédiatement débrancher le cordon d'alimentation et emporter l'appareil à son Centre de service agréé pour la réparation.

**Attention**

- 1) Ne pas essayer d'ouvrir le coffret. Aucune pièce intérieure ne peut être réparée. S'adresser à un technicien qualifié pour toute réparation.
- 2) Des fentes et des ouvertures de ventilation sont fournies sur les côtés et au fond du coffret. Afin d'assurer un fonctionnement fiable et de protéger l'appareil contre la surchauffe, ces ouvertures ne doivent être ni bloquées ni couvertes. Éviter les emplacements fermés tels que les étagères à moins qu'une ventilation adéquate ne soit assurée.
- 3) Garder l'appareil éloigné des sources de chaleur.
- 4) Éviter l'utilisation à proximité de champs magnétiques puissants.
- 5) Ne pas pousser des objets quels qu'ils soient dans l'appareil via les fentes du coffret car ils pourraient toucher des pièces parcourues par le courant ou court-circuiter des pièces, provoquant ainsi un incendie ou une électrocution.
- 6) Ne renverser aucun liquide sur cet appareil. Si du liquide se répand dans l'appareil, consulter un ingénieur de service qualifié.
- 7) N'utiliser cet appareil qu'à plat (horizontalement).
- 8) Cet appareil est en mode d'attente lorsqu'il est mis hors tension alors que le cordon d'alimentation est connecté.
- 9) Protéger l'appareil contre l'humidité, l'eau et la poussière.
- 10) Aérer suffisamment le lieu d'installation. Si l'appareil est placé pendant longtemps dans une pièce saturée de fumée de cigarette ou autre, la surface du bloc de lecture optique risque de s'encrasser, auquel cas, la lecture des signaux ne pourra pas correctement effectuée.
- 11) Ranger les instructions d'utilisation en lieu sûr. Après avoir lu les instructions d'utilisation, les ranger en lieu sûr car elles peuvent se révéler utiles plus tard.
- 12) Manipuler le cordon d'alimentation avec précaution. Tenir la prise lors du débranchement du cordon.
- 13) Toutes les précautions de sécurité et les instructions d'utilisation doivent être lues avant d'utiliser le lecteur DVD.
- 14) Faire attention à ne pas se faire pincer les doigts dans la fente des disques.
- 15) Ne pas poser d'objet lourd sur le cordon d'alimentation CA.
- 16) Garder le cordon d'alimentation CA éloigné des appareils de chauffage.
- 17) S'assurer de retirer le disque et de débrancher le cordon d'alimentation CA de la prise avant de transporter le lecteur DVD.
- 18) Ne pas appuyer sur le lecteur DVD pendant que vous le transportez.
- 19) Ne pas utiliser le lecteur DVD en extérieur.
- 20) Ne pas placer d'objet combustible sur l'appareil (bougies, etc.).
- 21) Déconnectez la prise principale pour couper l'alimentation lorsque vous détectez des problèmes ou que vous n'utilisez pas l'appareil.
- 22) La prise principale doit rester facilement opérationnelle.
- 23) Lisez les deux modes d'emploi pour que l'installation et l'interconnexion entre l'appareil et les systèmes multimédia soient corrects et sûrs.
- 24) Maintenez une distance de 20 cm autour des ouvertures pour la ventilation de l'appareil.
- 25) Pour déconnecter complètement ce produit du courant secteur, débranchez la prise de la prise murale. La prise secteur est utilisée pour couper complètement l'alimentation de l'appareil et l'utilisateur doit pouvoir y accéder facilement.

## TABLE DES MATIERES

<b>■ PRÉCAUTIONS</b> .....	<b>2</b>	Reprise .....	17
Sécurité concernant le laser .....	2	Avance rapide / Recherche arrière .....	17
Déclaration de conformité .....	2	Avance lente / Retour lent .....	17
Important .....	2	Lecture étape par étape .....	18
Alimentation .....	2	Contrôle de l'image .....	18
Avertissement .....	3	Zoom .....	18
Emplacement d'installation .....	3	Dialogue à vitesse variable .....	18
Précautions d'installation .....	3	Mode Diaporama .....	18
Avertissement concernant la condensation .....	3	Recherche de titre / chapitre .....	18
Éviter les risques d'électrocution et d'incendie .....	3	EN UTILISANT LA TOUCHE SEARCH MODE .....	18
Attention .....	3	EN UTILISANT LES TOUCHES SKIP ◀◀ ▶▶ .....	19
<b>■ INTRODUCTION</b> .....	<b>5</b>	Recherche de piste .....	19
À Propos du Copyright .....	5	EN UTILISANT LA TOUCHE SEARCH MODE .....	19
Avis pour les sorties à balayage progressif .....	5	EN UTILISANT LES TOUCHES SKIP ◀◀ ▶▶ .....	19
Accessoires fournis .....	5	Recherche de durée .....	19
Symboles utilisés dans ce manuel .....	5	Écran de configuration du marqueur .....	19
<b>■ À PROPOS DES DISQUES</b> .....	<b>6</b>	Répétition .....	19
Disques dont la lecture peut être effectuée .....	6	RÉPÉTITION DE TITRE / CHAPITRE .....	19
<b>■ CARACTERISTIQUES</b> .....	<b>7</b>	RÉPÉTITION DE PISTE / GROUPE / TOUT .....	20
<b>■ APERÇU DES FONCTIONS</b> .....	<b>8</b>	RÉPÉTITION A-B .....	20
PANNEAU AVANT .....	8	Programmation de la lecture .....	20
TELECOMMANDE .....	8	Lecture aléatoire .....	20
Tour de la télécommande .....	9	Lecture de MP3 / JPEG / WMA .....	21
Affichage du panneau avant .....	11	Lecture de DivX® .....	22
Affichages pendant le fonctionnement .....	11	Sous-titres DivX® .....	23
Mise en place des piles .....	11	Informations à l'écran .....	23
Utilisation de la télécommande .....	11	Langue Audio .....	24
<b>■ RACCORDEMENTS</b> .....	<b>12</b>	Langue des sous-titres .....	25
Description du panneau arrière .....	12	Angle de la caméra .....	25
Raccordement à un système audio .....	13	Virtual Surround .....	25
Raccordement à un téléviseur (pour la vidéo) .....	14	Mode son stéréo .....	25
Raccordement à un téléviseur muni d'un port compatible HDMI .....	15	<b>■ CONFIGURATION DVD</b> .....	<b>26</b>
Raccordement du cordon d'alimentation .....	15	Réglage de la langue .....	26
<b>■ LECTURE D'UN DISQUE</b> .....	<b>16</b>	Réglage de l'affichage .....	26
Lecture basique .....	16	Réglage du son .....	27
ANNULER ET RAPPELER LA FONCTION PBC .....	16	Blocage parental .....	27
Configuration HDMI .....	16	RESTRICTION .....	28
Luminosité de l'affichage du panneau avant .....	16	EN CAS D'OUBLI DU MOT DE PASSE .....	28
TYPE DE TV .....	16	NIVEAUX DE CONTROLE .....	28
Caractéristiques générales .....	16	Réglage Autres .....	28
Menus de disque .....	17	Remise au réglage par défaut (sauf PARENT et SORTIE VIDEO) .....	29
Menu des titres .....	17	Liste des indicatifs de pays .....	29
APPELER UN ÉCRAN DE MENU PENDANT LA LECTURE .....	17	<b>■ ENTRETIEN</b> .....	<b>29</b>
Image figée / Pause .....	17	<b>■ GUIDE DE DÉPANNAGE</b> .....	<b>30</b>
		<b>■ DONNEES TECHNIQUES</b> .....	<b>31</b>
		<b>■ RACCORDEMENT DES BROCHES (AV1)</b> .....	<b>31</b>

### UNE REMARQUE CONCERNANT LE RECYCLAGE :

Les matériaux d'emballage de ce produit sont recyclables et peuvent être réutilisés. Veuillez disposer de tout matériau conformément aux règlements de recyclage locaux.

Lorsque vous mettez cet appareil au rebut, respectez les lois ou réglementations locales.

Les piles ne doivent jamais être jetées ou incinérées, mais mises au rebut conformément aux règlements locaux concernant les déchets chimiques.

Ce produit et les accessoires emballés ensemble sont des produits conformes à la directive DEEE sauf pour les piles.



### Contribuer à la protection de l'environnement !!!

- Les piles usées ne doivent pas être mises dans la poubelle.
- Les jeter à un point de collecte pour piles usées ou déchets spéciaux. Consulter les autorités locales pour obtenir des détails.

## INTRODUCTION

Le numéro de série de ce produit se trouve à l'arrière du lecteur de DVD. Aucun autre ne possède le même numéro de série. Enregistrer le numéro et autres informations vitales dans ce livret et conservez-le comme une preuve permanente de votre achat pour faciliter l'identification en cas de vol. Les numéros de série ne sont pas conservés en archive.

Date d'achat	
Nom du revendeur	
Adresse du revendeur	
No. de téléphone du revendeur	
No. du modèle	
No. de série	

### À Propos du Copyright

La copie sans autorisation, la diffusion, la présentation publique et le prêt de disques sont interdits. Ce produit incorpore une technologie de protection des droits d'auteur protégée par une patente U.S. et autres droits à la propriété intellectuelle. L'utilisation de cette technologie de protection des droits d'auteur doit être autorisée par Macrovision et est conçue seulement pour le foyer et autres usages de visionnement à moins d'une autorisation différente par Macrovision. Le démontage ou le désassemblage sont interdits.





Numéros de brevets déposés aux USA 4.631.603, 4.819.098, 4.907.093, 5.315.448 et 6.516.132.

### Avis pour les sorties à balayage progressif

Les acheteurs devraient noter que tous les téléviseurs haute définition ne sont pas entièrement compatibles avec le présent produit et que des artefacts peuvent alors apparaître dans l'image. Dans l'éventualité de défauts d'image en balayage progressif 480(525) ou 576(625), on recommande à l'utilisateur de commuter la connexion sur la sortie à 'définition standard'. Si vous avez des questions sur la compatibilité de votre téléviseurs avec ce modèle de lecteur DVD 480p(525p) ou 576p(625p), veuillez contacter notre centre de service à la clientèle.

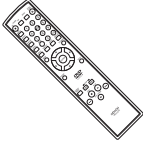
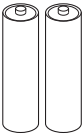
### Accessoires fournis

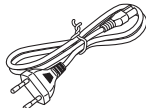
Prière de vérifier que les éléments suivants sont fournis avec l'unité principale dans le carton.

Télécommande ..... 1 	Piles "R6P" (AA) ..... 2 	Câble audio ..... 1 	Câble vidéo ..... 1 	Cordon d'alimentation ..... 1 	Mode d'emploi ..... 1 	Liste des Stations Service ..... 1 
--	--	---	---	--	--	---

### Symboles utilisés dans ce manuel

Les symboles suivants apparaissent dans certaines en-têtes et remarques de la suite de ce manuel, avec les significations suivantes.

<b>DVD</b> :	La description fait référence à la lecture de DVD Vidéo (y-compris les disques DVD-R/RW).
<b>VCD</b> :	La description fait référence à la lecture de CD Vidéo.
<b>CD</b> :	La description fait référence à la lecture de CD Audio.
<b>MP3</b> :	La description fait référence à la lecture de disques formatés en MP3.
<b>JPEG</b> :	La description fait référence à la visualisation de disques JPEG.
<b>WMA</b> :	La description fait référence à la lecture de disques formatés en WMA.
<b>DivX®</b> :	La description fait référence à la lecture de disques formatés en DivX®.

Disques dont la lecture peut être effectuée

Disques utilisables	Marque (logo)	Code de région	Signaux enregistrés	Taille du disque	Type de disques
DVD-Vidéo * 1, 2, 4			Vidéos numériques (MPEG2)	12 cm ou 8 cm	 Exemple Titre 1   Titre 2 Chapitre 1   Chapitre 2   Chapitre 3   Chapitre 4   Chapitre 1   Chapitre 2 MP3, JPEG, WMA, DivX®
DVD-R DVD-RW * 1, 2, 3, 4, 5, 6, 7, 9		ou	MPEG3, JPEG, WMA *9, DivX®		
CD Vidéo * 2, 4, 8		-	Vidéos numériques avec audio	12 cm ou 8 cm	 Exemple Piste 1   Piste 2   Piste 3   Piste 4   Piste 5   Piste 6 CD Vidéo ou CD Audio
CD Audio * 2, 4		-	Audio numériques		
CD-R CD-RW * 2, 3, 4, 6, 7, 9		-	Audio numériques MP3, WMA *9, Images numériques (JPEG), DivX®		
CD d'images * 2, 3, 4, 6, 7		-	JPEG	12 cm	 Exemple GROUPE 1   GROUPE 2 Piste 1   Piste 2   Piste 3   Piste 4   Piste 5   Piste 6 MP3, JPEG, WMA, DivX®

est une marque de commerce de DVD Format/Logo Licensing Corporation.

est une marque commerciale de Eastman Kodak Company.



DivX, la certification DivX ultra et les logos associés sont des marques de DivX, Inc. et sont utilisés sous licence.

Vérifier les points suivants si un disque portant une des marques ci-dessus ne peut pas être lu.

- \*1: Certains DVD ne fonctionnent pas comme indiqué dans ce manuel à cause des intentions des producteurs de disques.
- \*2: Les disques rayés ou sales peuvent ne pas être lus.
- \*3: Certains disques peuvent ne pas être lus à cause de conditions d'enregistrement incompatibles, de caractéristiques de l'enregistreur ou de propriétés spéciales des disques.
- \*4: Les disques portant les marques ci-dessus sont lisibles. En cas de disque non-standard, cet appareil peut ne pas les lire. Même s'ils sont lus, la qualité du son et de l'image sera compromise.
- \*5: Seuls les disques enregistrés en format vidéo et finalisés sont lisibles. Les disques non-finalisés ne sont pas lisibles. Selon l'état d'enregistrement du disque, il peut ne pas être lu du tout ou bien pas normalement (l'image ou le son peuvent ne pas être réguliers etc.).
- \*6: S'il y a trop d'espace d'enregistrement restant sur un disque (la partie utilisée est de moins de 55 mm dessus), il peut ne pas être lu correctement.
- \*7: Ne pas coller du papier ou mettre des autocollants sur un disque. Cela pourrait l'endommager, et l'appareil pourrait ne pas le lire correctement.
- \*8: Cet appareil est conforme à la ver.1.1 et la ver.2.0 de la norme CD Vidéo, avec fonction PBC.  
*Ver.1.1 (sans fonction PBC)* : Permet la lecture d'images et de CD musicaux.  
*Ver.2.0 (avec fonction PBC)* : A l'emploi d'un CD Vidéo avec fonction PBC, "Pbc" apparaît sur l'écran et l'affichage.  
**REMARQUE** : Lors de la lecture de CD Vidéo avec la fonction PBC, certaines opérations (ex : recherche de piste et répétition des pistes) ne peuvent pas être exécutées. Annuler temporairement la fonction PBC pour exécuter ces opérations (se référer à la page 16).
- \*9: Ce lecteur ne peut pas lire le contenu de disques protégés par Gestion des droits numériques (Digital Rights Management - DRM) Windows Media.

**Qu'est-ce que PBC ?** "PBC" est l'abréviation de Playback Control.

Il est possible de lire des supports interactifs utilisant des écrans de menus. Voir le mode d'emploi du CD Vidéo.

- **Ne JAMAIS lire les disques suivants. Sinon, un dysfonctionnement pourrait en résulter !**  
 DVD-RAM / CD-i / CD Photo / DVD avec des codes de région autres que 2 ou ALL / DVD-ROM pour ordinateurs personnels / CD-ROM pour ordinateurs personnels
- **Sur le disque suivant, le son PEUT NE PAS être entendu.**  
 Super Audio CD / DVD-Audio
- **La lecture d'un disque dont seule la région Audio correspond n'est pas possible. (DVD-Audio)**
- **Tout autre disque sans indication de compatibilité.**

**REMARQUES :**

- Seul le son enregistré sur la couche CD normale peut être reproduit. (Super Audio CD)
- Le son enregistré sur la couche Super Audio CD hautedensité ne peut pas être reproduit. (Super Audio CD)
- La lecture d'un disque dont la région Vidéo correspond est possible. (DVD-Audio)

**ATTENTION :**

- Faire attention à ne pas se faire pincer les doigts dans la fente des disques.
- S'assurer de retirer le disque et de débrancher le cordon d'alimentation CA de la prise avant de transporter le lecteur DVD.

- **Système de balayage progressif**  
Le système de balayage progressif entraîne moins de papillotement et des images de meilleure résolution que celle des signaux de téléviseur traditionnels 480i(525i), 576i(625i) ou multi via le système de balayage entrelacé.
- **Type de TV**  
Utiliser cette option pour régler le format vidéo du téléviseur (MULTI, NTSC ou PAL).
- **Son Dolby Digital**  
En branchant ce lecteur à un décodeur Dolby Digital multi-canaux, vous pouvez obtenir un son surround multi-canaux Dolby Digital de haute qualité comme dans un cinéma.
- **DTS (Digital Theater System)**  
Quand ce lecteur est branché à un décodeur DTS, vous bénéficiez du système surround multi-canaux qui reproduit le son original avec le maximum de précision. Le système de son surround multicanal est développé par DTS, Inc.
- **HDMI (High-Definition Multimedia Interface)**  
Les images se clarifient lorsque vous raccordez un écran avec un port HDMI compatible.
- **Dialogue à vitesse variable**  
Lecture à une vitesse légèrement plus rapide ou plus lente tout en gardant une qualité sonore identique à la qualité lors de la lecture normale.  
La fonction Dialogue à vitesse variable n'est disponible que sur les disques enregistrés en format Dolby Digital.
- **Lecture Fixe/Rapide/Lente/Étapes**  
Différents modes de lecture sont disponibles, parmi lesquels images fixes, avance/retour rapide, avance lente et vues par étapes.
- **Mode immobilité**  
La résolution des images est ajustée en mode fixe (pause).
- **Lecture aléatoire pour les CD Audio, MP3, JPEG et WMA**  
Ce lecteur peut mélanger l'ordre des pistes et les lire dans le désordre.
- **Lecture programme pour les CD Audio, MP3, JPEG et WMA**  
Il est possible de programmer l'ordre des pistes pour les lire dans un ordre souhaité.
- **Les menus DVD dans la langue désirée**  
Les menus DVD peuvent être affichés dans la langue désirée, si elle est disponible sur un DVD.
- **Extinction automatique**  
L'appareil s'éteint automatiquement lorsque l'utilisateur n'a pas utilisé le lecteur ou sa télécommande pendant plus de 30 minutes (voir la page 28).
- **Les sous-titres dans la langue désirée**  
On peut sélectionner une langue pour afficher des sous-titres si cette langue est disponible sur le disque DVD et DivX®.
- **Sélection de l'angle de la caméra**  
On peut sélectionner l'angle de caméra désiré si un disque contient des séquences enregistrées depuis différents angles.
- **Choix de la langue audio et du mode son**  
On peut sélectionner la langue audio et le mode son désirés si différentes langues et différents modes sont disponibles sur le disque.
- **Blocage parental (Verrouillage parental)**  
On peut régler le niveau de contrôle afin de limiter la lecture de disques qui pourraient ne pas convenir aux enfants.
- **Détection automatique des disques**  
Ce lecteur détecte automatiquement si le disque chargé est DVD-Vidéo, CD Vidéo, CD Audio, MP3, JPEG, WMA ou DivX®.
- **Lecture d'un disque MP3**  
Il est possible de lire des fichiers MP3 enregistrés sur un DVD-R/RW ou un CD-R/RW.
- **Recherche directe**  
On peut rechercher le titre, le chapitre et la piste désirés à l'aide des touches numériques pendant la lecture ou en mode arrêté.
- **Affichage à l'écran**  
Les informations concernant l'opération en cours peuvent être affichées sur un écran de téléviseur, ce qui permet de confirmer les actions actuellement actives (telles que la lecture programmée) à l'aide de la télécommande.
- **Gradateur**  
La luminosité de l'affichage peut être modifiée.
- **Économiseur d'écran**  
L'économiseur d'écran est lancé si l'utilisateur n'a pas utilisé le lecteur ou sa télécommande pendant plus de 5 minutes. La luminosité de l'écran est obscurcie de 75%. Le programme se désactive dès qu'il y a une quelconque activité.
- **Contrôle de l'image**  
Le Contrôle de l'Image permet de régler la luminosité, le contraste, le couleur, la correction gamma et la netteté de l'affichage.
- **Recherche**  
Recherche de chapitre: Recherche d'un chapitre désiré.  
Recherche de titre: Recherche d'un titre désiré.  
Recherche de piste: Recherche d'une piste désirée.  
Recherche de durée: Recherche de d'un point de temps dans un titre ou une piste.
- **Répétition**  
Chapitre: Lecture répétée du chapitre du disque.  
Titre: Lecture répétée du titre du disque.  
Piste: Lecture répétée de la piste du disque.  
Tout: Lecture répétée du disque entier.  
(sauf DVD-Vidéo)  
A-B: Lecture répétée de la partie située entre deux points désignés par l'utilisateur.  
Groupe: Lecture répétée d'un dossier d'un disque MP3/JPEG/WMA/DivX®.
- **Zoom**  
Il est possible d'afficher l'image agrandi 2 fois et 4 fois.
- **Marqueur**  
Le point de repère électrique désignée par l'utilisateur peut être rappelée.
- **Reprise de la lecture**  
L'utilisateur peut reprendre la lecture depuis la partie à laquelle la lecture avait été arrêtée.
- **Jacks COMPONENT VIDEO OUT**  
Jacks situés à l'arrière du lecteur DVD utilisés pour envoyer de la vidéo haute qualité à une téléviseur par l'intermédiaire de jacks d'entrée vidéo composants.
- **Indication de débit binaire**
- **DRC (Contrôle de la gamme dynamique)**  
On peut contrôler la gamme de volume sonore.
- **Son MPEG**  
Ce lecteur peut lire un disque compatible MPEG audio si le lecteur est connecté à un décodeur MPEG.
- **Affichage d'images JPEG**  
Il est possible de lire des CD d'images Kodak. Il est également possible de lire les images fixes au format JPEG stockées sur un DVD-R/RW ou un CD-R/RW.
- **Reproduction de données WMA**  
On peut lire les fichiers WMA qui sont enregistrés sur un DVD-R/RW ou CD-R/RW.
- **Reproduction de données DivX®**  
On peut lire les fichiers DivX® qui sont enregistrés sur un DVD-R/RW ou CD-R/RW.
  - Produit officiel certifié DivX®
  - Prend en charge la lecture de toutes les versions de vidéo DivX® (y compris DivX® 6), des fichiers DivX® standard et de DivX Media Format.

Fabriqué sous licence de Dolby Laboratories. Le terme «Dolby» et le sigle double D sont des marques commerciales de Dolby Laboratories.

“DTS” et “DTS Digital Out” sont des marques déposées de DTS, Inc.

“WMA” (Windows Media Audio) est un code audio développé par Microsoft® aux Etats-Unis d'Amérique.

PANNEAU AVANT

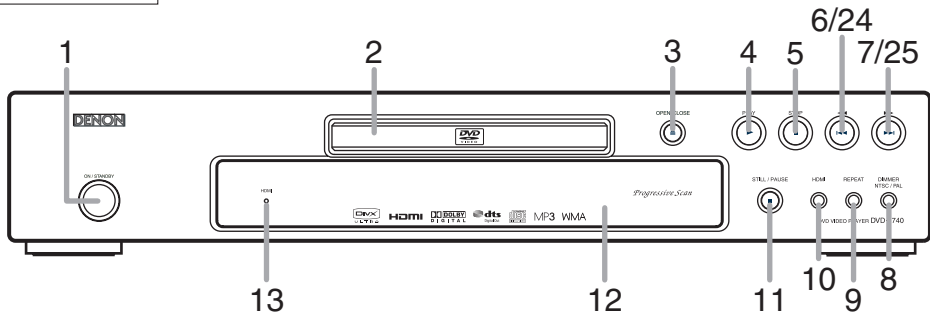

TELECOMMANDE

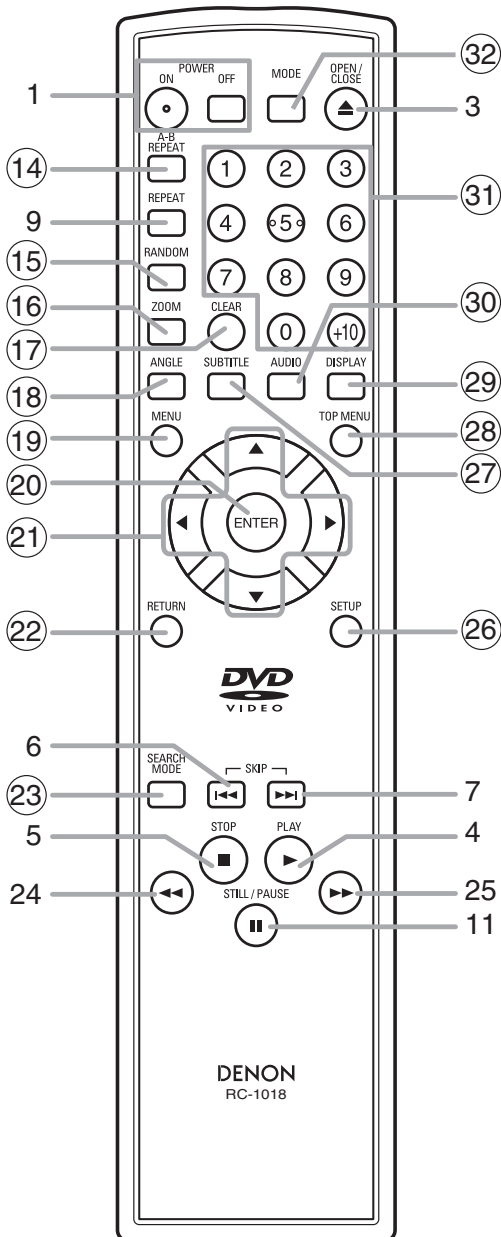











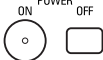

1. Touches POWER ON/OFF (ON/STANDBY) [page 16]
2. Plateau de chargement des disques
3. Touche OPEN/CLOSE [page 16]
4. Touche PLAY [page 16]
5. Touche STOP [page 16]
6. Touche ◀◀ (SKIP) [page 19]
7. Touche ▶▶ (SKIP) [page 19]
8. Touche DIMMER NTSC/PAL [page 16]
9. Touche REPEAT [page 19]
10. Touche HDMI [page 16]  
Appuyer sur cette touche pour régler le mode de sortie de signal vidéo du connecteur HDMI.
11. Touche STILL/PAUSE [page 17]
12. Affichage, Fenêtre du capteur de télécommande
13. Voyant HDMI [page 16]  
S'allume lorsqu'un signal vidéo sort du jack HDMI OUT.
14. Touche A-B REPEAT [page 20]
15. Touche RANDOM [page 20]
16. Touche ZOOM [page 18]
17. Touche CLEAR [page 19]
18. Touche ANGLE [page 25]
19. Touche MENU [page 17]
20. Touche ENTER [page 16]
21. Touches Flèches [page 16]
22. Touche RETURN [page 17]
23. Touche SEARCH MODE [page 18]
24. Touche ◀◀ (Arrière rapide) [page 17]  
Appuyer plus de 2 secondes quand la touche du panneau frontal est utilisée.
25. Touche ▶▶ (Avance rapide) [page 17]  
Appuyer plus de 2 secondes quand la touche du panneau frontal est utilisée.
26. Touche SETUP [page 26]
27. Touche SUBTITLE [page 25]
28. Touche TOP MENU [page 17]
29. Touche DISPLAY [page 23]
30. Touche AUDIO [page 24]
31. Touches Numériques [page 16]
32. Touche MODE [page 18]

Les touches dont le numéro est encerclé ne peuvent être utilisées que depuis la télécommande.



**Tour de la télécommande**

Les touches de la télécommande fonctionnent de façon différente pour les DVD, CD Vidéo, CD Audio, MP3, JPEG, WMA et DivX®. Se référer au tableau suivant pour une utilisation appropriée.

	DVD	CD Vidéo	CD , MP3, JPEG , WMA	DivX®
<b>Touche POWER ON/OFF</b> 	<ul style="list-style-type: none"> <li>Pour mettre l'appareil sous tension et en veille.</li> </ul>	<ul style="list-style-type: none"> <li>Pour mettre l'appareil sous tension et en veille.</li> </ul>	<ul style="list-style-type: none"> <li>Pour mettre l'appareil sous tension et en veille.</li> </ul>	<ul style="list-style-type: none"> <li>Pour mettre l'appareil sous tension et en veille.</li> </ul>
<b>Touche A-B REPEAT</b> 	<ul style="list-style-type: none"> <li>Pour marquer un segment à répéter entre A et B.</li> </ul>	<ul style="list-style-type: none"> <li>Pour marquer un segment à répéter entre A et B.</li> </ul>	<ul style="list-style-type: none"> <li>Pour marquer un segment à répéter entre A et B. (CD)</li> </ul>	<ul style="list-style-type: none"> <li>Pour marquer un segment à répéter entre A et B.</li> </ul>
<b>Touche REPEAT</b> 	<ul style="list-style-type: none"> <li>Pour répéter la lecture d'un titre ou d'un chapitre.</li> </ul>	<ul style="list-style-type: none"> <li>Pour répéter la lecture d'une piste ou d'un disque.</li> </ul>	<ul style="list-style-type: none"> <li>Pour répéter la lecture d'une piste ou d'un disque. (CD)</li> <li>Pour répéter la lecture d'une piste, d'un groupe ou d'un disque. (MP3, JPEG, WMA)</li> </ul>	<ul style="list-style-type: none"> <li>Pour répéter la lecture d'une piste, d'un groupe ou d'un disque. (Fichiers média DivX®)</li> <li>Pour répéter la lecture d'un titre ou d'un chapitre. (Fichiers vidéo DivX®)</li> </ul>
<b>Touche RANDOM</b> 	—	—	<ul style="list-style-type: none"> <li>Pour lire les pistes dans un ordre aléatoire.</li> </ul>	—
<b>Touche MODE</b> 	<ul style="list-style-type: none"> <li>Pour régler le contrôle de l'image.</li> <li>Pour activer le son 3D (Système surround virtuel).</li> <li>Pour régler le Dialogue à vitesse variable.</li> </ul>	<ul style="list-style-type: none"> <li>Pour activer le son 3D (Système surround virtuel).</li> <li>Pour régler le contrôle de l'image.</li> </ul>	<ul style="list-style-type: none"> <li>Pour programmer un ordre spécifique de la lecture.</li> <li>Pour activer le son 3D (Système surround virtuel). (CD, MP3, WMA)</li> <li>Pour activer le mode diaporama. (JPEG)</li> </ul>	<ul style="list-style-type: none"> <li>Pour régler le contrôle de l'image.</li> </ul>
<b>Touche ZOOM</b> 	<ul style="list-style-type: none"> <li>Pour agrandir une partie de l'image (x2/x4).</li> </ul>	<ul style="list-style-type: none"> <li>Pour agrandir une partie de l'image (x2).</li> </ul>	<ul style="list-style-type: none"> <li>Pour agrandir une partie de l'image (x2). (JPEG)</li> </ul>	<ul style="list-style-type: none"> <li>Pour agrandir une partie de l'image (x2).</li> </ul>
<b>Touche ANGLE</b> 	<ul style="list-style-type: none"> <li>Pour sélectionner un angle de caméra sur le disque.</li> </ul>	—	<ul style="list-style-type: none"> <li>Faire pivoter une image. (JPEG)</li> </ul>	—
<b>Touche SUBTITLE</b> 	<ul style="list-style-type: none"> <li>Pour accéder à une langue de sous-titres sur un disque.</li> </ul>	—	—	<ul style="list-style-type: none"> <li>Pour accéder à une langue de sous-titres sur un disque.</li> </ul>
<b>Touche AUDIO</b> 	<ul style="list-style-type: none"> <li>Pour accéder à différentes fonctions audio sur un disque.</li> </ul>	<ul style="list-style-type: none"> <li>Pour sélectionner STÉRÉO, L-ch ou R-ch.</li> </ul>	<ul style="list-style-type: none"> <li>Pour sélectionner STÉRÉO, L-ch ou R-ch. (CD)</li> </ul>	<ul style="list-style-type: none"> <li>Pour accéder à différentes fonctions audio sur un disque.</li> </ul>
<b>Touche DISPLAY</b> 	<ul style="list-style-type: none"> <li>Pour afficher le mode du disque ou HDMI en cours.</li> </ul>	<ul style="list-style-type: none"> <li>Pour afficher le mode du disque ou HDMI en cours.</li> </ul>	<ul style="list-style-type: none"> <li>Pour afficher le mode du disque ou HDMI en cours.</li> </ul>	<ul style="list-style-type: none"> <li>Pour afficher le mode du disque ou HDMI en cours.</li> </ul>
<b>Touche SEARCH MODE</b> 	<ul style="list-style-type: none"> <li>Pour rechercher un titre, un chapitre, durée ou un marqueur.</li> <li>Pour revenir rapidement à un emplacement sur le disque.</li> </ul>	<ul style="list-style-type: none"> <li>Pour rechercher une piste, une durée ou un marqueur.</li> <li>Pour revenir rapidement à un emplacement sur le disque.</li> </ul>	<ul style="list-style-type: none"> <li>Pour rechercher une piste.</li> <li>Pour rechercher une durée ou un marqueur. (CD)</li> <li>Pour revenir rapidement à un emplacement sur le disque.</li> </ul>	<ul style="list-style-type: none"> <li>Pour rechercher une piste ou une durée. (Fichiers média DivX®)</li> <li>Pour rechercher un chapitre, une piste ou une durée. (Fichiers vidéo DivX®)</li> <li>Pour revenir rapidement à un emplacement sur le disque.</li> </ul>
<b>Touche OPEN/CLOSE</b> 	<ul style="list-style-type: none"> <li>Pour ouvrir ou fermer le plateau de disque.</li> </ul>	<ul style="list-style-type: none"> <li>Pour ouvrir ou fermer le plateau de disque.</li> </ul>	<ul style="list-style-type: none"> <li>Pour ouvrir ou fermer le plateau de disque.</li> </ul>	<ul style="list-style-type: none"> <li>Pour ouvrir ou fermer le plateau de disque.</li> </ul>

Tour de la télécommande

	DVD	CD Vidéo	CD , MP3, JPEG , WMA	DivX®
<b>Touches Numeric</b> 	<ul style="list-style-type: none"> <li>Pour sélectionner directement un chapitre ou un titre.</li> </ul>	<ul style="list-style-type: none"> <li>Pour sélectionner une piste directement.</li> </ul>	<ul style="list-style-type: none"> <li>Pour sélectionner une piste directement.</li> </ul>	<ul style="list-style-type: none"> <li>Pour sélectionner une piste directement. (Fichiers média DivX®)</li> <li>Pour sélectionner directement un chapitre ou un titre. (Fichiers vidéo DivX®)</li> </ul>
<b>Touche CLEAR</b> 	<ul style="list-style-type: none"> <li>Pour effacer les marqueurs.</li> <li>Pour effacer les numéros saisis de manière incorrecte.</li> <li>Pour effacer le point pour la Répétition A-B.</li> </ul>	<ul style="list-style-type: none"> <li>Pour effacer les marqueurs.</li> <li>Pour effacer les numéros saisis de manière incorrecte.</li> <li>Pour effacer le point pour la Répétition A-B.</li> </ul>	<ul style="list-style-type: none"> <li>Pour effacer les marqueurs. (CD)</li> <li>Pour retirer un numéro de statut dans une entrée de programme.</li> <li>Pour effacer les numéros saisis de manière incorrecte.</li> <li>Pour effacer le point pour la Répétition A-B. (CD)</li> </ul>	<ul style="list-style-type: none"> <li>Pour effacer les numéros saisis de manière incorrecte.</li> <li>Pour effacer le point pour la Répétition A-B.</li> </ul>
<b>Touche MENU</b> 	<ul style="list-style-type: none"> <li>Pour amener le menu d'un disque.</li> </ul>	—	<ul style="list-style-type: none"> <li>Pour amener la liste des fichiers. (MP3, JPEG, WMA)</li> </ul>	<ul style="list-style-type: none"> <li>Pour amener la liste des fichiers.</li> </ul>
<b>Touche TOP MENU</b> 	<ul style="list-style-type: none"> <li>Pour amener le menu supérieur sur un disque.</li> </ul>	—	<ul style="list-style-type: none"> <li>Pour retourner au premier fichier de la plus haute hiérarchie de la liste des fichiers. (MP3, JPEG, WMA)</li> </ul>	<ul style="list-style-type: none"> <li>Pour amener le menu sur un fichier. (Fichiers vidéo DivX®)</li> <li>Pour retourner au premier fichier de la plus haute hiérarchie de la liste des fichiers.</li> </ul>
<b>Touches ENTER, Flèches</b> 	<ul style="list-style-type: none"> <li>Pour déplacer le curseur et détermine sa position.</li> </ul>	<ul style="list-style-type: none"> <li>Pour déplacer le curseur et détermine sa position.</li> </ul>	<ul style="list-style-type: none"> <li>Pour déplacer le curseur et détermine sa position.</li> </ul>	<ul style="list-style-type: none"> <li>Pour déplacer le curseur et détermine sa position.</li> </ul>
<b>Touche RETURN</b> 	<ul style="list-style-type: none"> <li>Pour retourner à l'opération précédente dans le menu de configuration.</li> </ul>	<ul style="list-style-type: none"> <li>Pour retourner à l'opération précédente dans le menu de configuration.</li> </ul>	<ul style="list-style-type: none"> <li>Pour retourner à l'opération précédente dans le menu de configuration.</li> </ul>	<ul style="list-style-type: none"> <li>Pour retourner à l'opération précédente dans le menu de configuration.</li> </ul>
<b>Touche SETUP</b> 	<ul style="list-style-type: none"> <li>Pour amener le menu de configuration.</li> </ul>	<ul style="list-style-type: none"> <li>Pour amener le menu de configuration.</li> </ul>	<ul style="list-style-type: none"> <li>Pour amener le menu de configuration.</li> </ul>	<ul style="list-style-type: none"> <li>Pour amener le menu de configuration.</li> </ul>
<b>Touches SKIP</b> 	<ul style="list-style-type: none"> <li>Pour sauter des titres/chapitres.</li> </ul>	<ul style="list-style-type: none"> <li>Pour sauter des pistes.</li> </ul>	<ul style="list-style-type: none"> <li>Pour sauter des pistes.</li> </ul>	<ul style="list-style-type: none"> <li>Pour sauter des pistes. (Fichiers média DivX®)</li> <li>Pour sauter des chapitres. (Fichiers vidéo DivX®)</li> </ul>
<b>Touches SEARCH</b> 	<ul style="list-style-type: none"> <li>Pour réaliser une recherche en avant/arrière sur un disque.</li> <li>Pour lancer la lecture ralentie en avant/arrière.</li> </ul>	<ul style="list-style-type: none"> <li>Pour réaliser une recherche en avant/arrière sur un disque.</li> <li>Pour lancer la lecture ralentie en avant.</li> </ul>	<ul style="list-style-type: none"> <li>Pour réaliser une recherche en avant/arrière sur un disque. (CD , MP3, WMA)</li> </ul>	<ul style="list-style-type: none"> <li>Pour réaliser une recherche en avant/arrière sur un disque.</li> <li>Pour lancer la lecture ralentie en avant.</li> </ul>
<b>Touche STOP</b> 	<ul style="list-style-type: none"> <li>Pour arrêter la lecture.</li> </ul>	<ul style="list-style-type: none"> <li>Pour arrêter la lecture.</li> </ul>	<ul style="list-style-type: none"> <li>Pour arrêter la lecture.</li> </ul>	<ul style="list-style-type: none"> <li>Pour arrêter la lecture.</li> </ul>
<b>Touche PLAY</b> 	<ul style="list-style-type: none"> <li>Pour lancer la lecture.</li> </ul>	<ul style="list-style-type: none"> <li>Pour lancer la lecture.</li> </ul>	<ul style="list-style-type: none"> <li>Pour lancer la lecture.</li> </ul>	<ul style="list-style-type: none"> <li>Pour lancer la lecture.</li> </ul>
<b>Touche STILL/PAUSE</b> 	<ul style="list-style-type: none"> <li>Pour faire une pause dans la lecture d'un disque.</li> <li>Pour avancer la lecture image par image.</li> </ul>	<ul style="list-style-type: none"> <li>Pour faire une pause dans la lecture d'un disque.</li> <li>Pour avancer la lecture image par image.</li> </ul>	<ul style="list-style-type: none"> <li>Pour faire une pause dans la lecture d'un disque.</li> </ul>	<ul style="list-style-type: none"> <li>Pour faire une pause dans la lecture d'un disque.</li> <li>Pour avancer la lecture image par image.</li> </ul>

**Affichage du panneau avant**

S'allume lorsque le système de balayage progressif est activé.  
 S'allume lorsque la lecture du disque entre en pause.  
 S'allume lors de la lecture en mode ralenti. (DVD, CD Vidéo, DivX®)  
 S'allume pendant la lecture du disque inséré.  
 L'état d'affichage actuel est indiqué.  
 • TL/GR. : Titre  
 • TR./CP. : Piste ou Chapitre  
 Pour passer à l'affichage d'un titre, appuyer sur la touche **DISPLAY** dans l'état de Reprise.

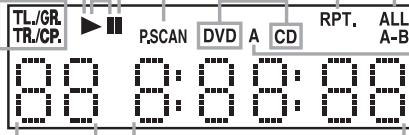

Affiche le type de disque qui est sur le plateau.  
 • DVD : DVD, MP3, JPEG, WMA, DivX® sur DVD  
 • CD : CD Vidéo, CD Audio, MP3, JPEG, WMA, DivX® sur CD  
 S'allume lorsque la fonction de répétition est active.  
 S'allume lorsque la fonction de répétition TOUT (ALL) est active.  
 S'allume lorsque la fonction de répétition A-B est active.  
 S'allume lorsque vous avez sélectionné un fichier audio tel que CD, MP3 ou WMA sur l'écran de programme.

Affiche le numéro de chapitre (titre) ou de piste. Si le numéro de chapitre (titre) ou de piste dépasse 100, affiche "– –".

Affiche le temps écoulé du chapitre (titre) ou de la piste. (L'affichage de 10 heures ou plus n'est pas possible.) Le mode de sortie HDMI sélectionné s'affiche.

**Affichages pendant le fonctionnement**

00 0:00:00	Sous tension
00 0:00:00	Aucun disque inséré ou lecture impossible
00 0:00:00	Plateau ouvert
00 0:00:58	Plateau fermé
00 0:00:00	Chargement du disque
00 0:00:00	Hors tension
00 4:00:00	Le mode de sortie HDMI (480p/576p) est sélectionné (576p s'affiche après 480p)
00 5:06:00	
00 0:20:00	Le mode de sortie HDMI (720p) est sélectionné
00 0:00:00	Le mode de sortie HDMI (1080i) est sélectionné
00 1:08:00	Le mode de sortie HDMI (1080p) est sélectionné
00 0:00:00	Le mode de sortie HDMI (OFF) est sélectionné
00 1:00:00	La lecture programmée est réglée
00 0:00:00	Le groupe (dossier) de réglage de lecture programmée est sélectionné
00 0:00:00	Le réglage de lecture programmée ANNUL TOUT est sélectionné
00 0:00:00	La lecture aléatoire est réglée

**REMARQUES :**

- L'affichage du panneau avant a clignoté pendant le réglage de la lecture programmée.
- "P\*-●●●" apparaît sur l'affichage du panneau avant pendant le réglage de la lecture programmée. ("\*\*" est le numéro de programme, "●●●" est le numéro de piste.)
- "A" apparaît sur l'affichage du panneau avant pendant la sélection du fichier audio (CD, MP3, WMA).
- "F-\*\*\*\*" apparaît sur l'affichage du panneau avant pendant la sélection du groupe (dossier). ("\*\*\*\*" est le numéro de groupe (dossier).)
- "A-CLEAR" apparaît sur l'affichage du panneau avant pendant la sélection de ANNUL TOUT.
- "SHUFFLE" apparaît sur l'affichage du panneau avant pendant le réglage de la lecture aléatoire.

**Mise en place des piles**

- Ouvrir le couvercle du compartiment des piles.
- Insérer deux piles "R6P" (AA) en les orientant correctement.
- Fermer le couvercle.



**Précautions à prendre avec les piles**

- Utiliser des piles "R6P" (AA) dans cette télécommande.
- Remplacer les piles par de piles neuves environ une fois par an. Cela dépend cependant de la fréquence d'utilisation de la télécommande.
- Si la télécommande ne fonctionne lorsqu'elle est utilisée près de l'unité principale, remplacer les piles même si moins d'une année s'est écoulée.
- Les piles fournies ne servent qu'à vérifier le fonctionnement du lecteur. Les remplacer par des piles neuves le plus vite possible.
- Lors de l'insertion des piles, faire attention de les mettre dans le bon sens, en suivant les signes ⊕ et ⊖ dans le compartiment à piles de la télécommande.
- Pour éviter les problèmes ou les fuites de liquide de pile:
  - Ne pas mélanger une pile neuve avec une vieille.
  - Ne pas mélanger deux types de piles différents comme les alcalines et les piles au manganèse.
  - Ne pas court-circuiter les piles, ne pas les démonter, ne pas les chauffer et ne pas les jeter au feu.
- Retirer les piles lorsque l'on prévoit de ne pas utiliser la télécommande pendant une longue période de temps.
- Au cas où les piles fuiraient, essuyer soigneusement le fluide présent à l'intérieur du compartiment puis insérer de nouvelles piles.

**Utilisation de la télécommande**

- Pensez à respecter les indications suivantes lorsque vous utilisez la télécommande :
- Assurez-vous qu'il n'y ait aucun obstacle entre la télécommande et le capteur de télécommande sur l'appareil.
  - Les opérations à distance peuvent ne pas fonctionner si le capteur de télécommande sur l'appareil est exposé à la lumière du soleil ou à une lumière fluorescente.
  - La télécommande d'un autre appareil peut créer des interférences. Évitez d'utiliser près de l'appareil une télécommande destinée à un autre équipement.
  - Remplacez les piles lorsque vous remarquez une diminution du rayon d'action de la télécommande.
  - Les rayons d'action maximums depuis l'appareil sont les suivants :
    - **Ligne en visibilité directe** : environ 7m
    - **Deux côtés du centre** : environ 5m dans une plage de 30°
    - **Au-dessus** : environ 5m dans une plage de 15°
    - **Au-dessous** : environ 3m dans une plage de 30°

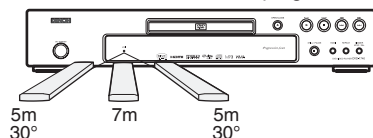

Description du panneau arrière

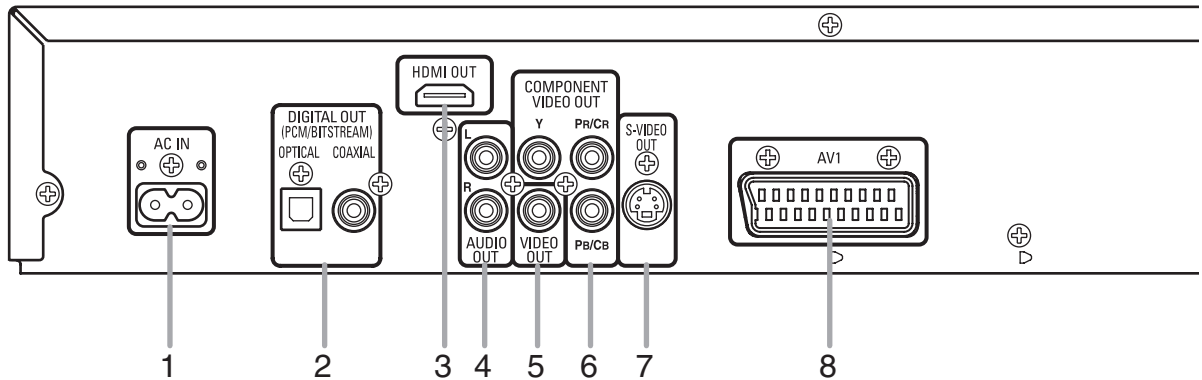

1. **Borne AC IN**  
Permet le raccordement du cordon d'alimentation au secteur.
2. **Jacks DIGITAL OUT (OPTICAL, COAXIAL)**  
Utiliser un câble optique ou numérique coaxial (disponible dans le commerce) pour raccorder à un amplificateur audiovidéo avec décodeur intégré (Centre de commande audio-vidéo).
3. **Jack HDMI OUT**  
Utiliser un câble de connexion HDMI (disponible dans le commerce) pour raccorder un écran avec un port HDMI compatible.
4. **Jacks AUDIO OUT**  
Raccorder aux jacks d'entrée audio d'un téléviseur A/V compatible d'un téléviseur à écran large ou d'un système stéréo.
5. **Jack VIDEO OUT**  
Utiliser un câble vidéo pour connecter l'une des prises à l'entrée Vidéo d'un téléviseur A/V compatible ou d'un téléviseur à écran large.
6. **Jacks COMPONENT VIDEO OUT**  
Utiliser un câble composante vidéo (disponible dans le commerce) pour connecter ces jacks si l'on a une téléviseur avec des jacks d'entrée vidéo composants. Ces jacks produisent des signaux vidéo C<sub>b</sub>/P<sub>b</sub>, C<sub>r</sub>/P<sub>r</sub> et Y. Avec les signaux S-Vidéo, les signaux Vidéo Composants sont ceux qui fournissent la meilleure qualité d'image.
7. **Jack S-VIDEO OUT**  
Utiliser un câble S-Vidéo (disponible dans le commerce) pour raccorder ce jack au jack S-Vidéo d'un téléviseur A/V compatible ou d'un téléviseur à écran large pour une meilleure qualité d'image.
8. **Jack AV1**  
Utiliser un câble scart (disponible dans le commerce) pour connecter le jack scart à 21 broches d'un téléviseur.

**REMARQUE :**

- Quand la configuration de la SORTIE VIDEO (SCART, COMPOSANTS ENTRELACER ou COMPOSANTS PROGRESSIF), brancher à un jack vidéo ou un jack S-Vidéo sur la téléviseur. Si le réglage est modifié, par exemple, réglé sur SCART alors que des jacks vidéo composants sont connectés à la téléviseur, il se peut qu'un signal vidéo présentant des distorsions soit généré (voir la page 27).

**PRÉCAUTION :**

- Ne pas toucher les broches internes des jacks sur le panneau arrière. Une décharge électrostatique pourrait endommager irrémédiablement le lecteur.

**Sélection de la lecture à balayage progressif (480p/576p ou entrelacé 480i/576i)**

- Si le téléviseur est compatible avec le balayage progressif (480p/576p), raccorder le téléviseur aux prises COMPONENT VIDEO OUT du lecteur DVD et régler le paramètre d'affichage SORTIE VIDEO sur COMPOSANTS PROGRESSIF. Ensuite, régler le téléviseur sur le mode balayage progressif. Voir la page 27 pour savoir comment modifier les paramètres d'affichage. P.SCAN apparaîtra sur l'affichage du panneau avant.
- Si le téléviseur n'est pas compatible avec le balayage progressif, régler SORTIE VIDEO sur COMPOSANTS ENTRELACER par réglage de la configuration d'affichage (voir la page 27). S'assurer que P.SCAN disparaisse sur l'affichage du panneau avant.
- Utiliser un adaptateur disponible sur le commerce si les prises d'entrée vidéo de vos téléviseurs ou de vos moniteurs sont du type BNC.

**Qu'est-ce que le balayage progressif?**

- Contrairement au balayage entrelacé traditionnel, le système de balayage progressif entraîne moins de papillotement et des images de meilleure résolution que celle des signaux de téléviseur traditionnels (480i/576i).

On trouvera ci-dessous des exemples de connexion fréquemment utilisés pour connecter le lecteur de DVD au téléviseur et à d'autres composants. Si l'on utilise ce lecteur DVD pour lire un DVD en format Surround Dolby Digital multi-canaux ou Surround DTS, le lecteur DVD génère un flux de données Dolby Digital ou DTS depuis ses jacks OPTICAL ou COAXIAL DIGITAL OUT. En raccordant le lecteur à un décodeur Dolby Digital, DTS ou MPEG, on peut profiter d'une ambiance plus convaincante et réaliste, avec un son surround puissant et de haute qualité de niveau professionnel, comme on peut en entendre dans les cinémas. Utiliser un câble Optique (disponible dans le commerce) ou Numérique Coaxial Audio (disponible dans le commerce) pour les connexions audio.

**REMARQUES :**

- Veiller à couper l'alimentation de tous les composants du système avant de connecter un autre composant.
- Se référer aux Modes d'emploi du téléviseur, du système stéréo et de tout autre composant devant être connecté au lecteur de DVD.

**Raccordement à un système audio**

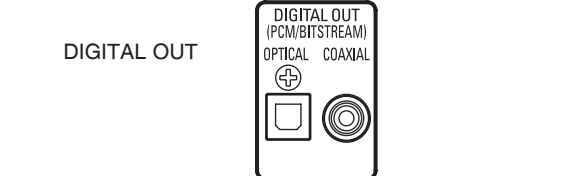
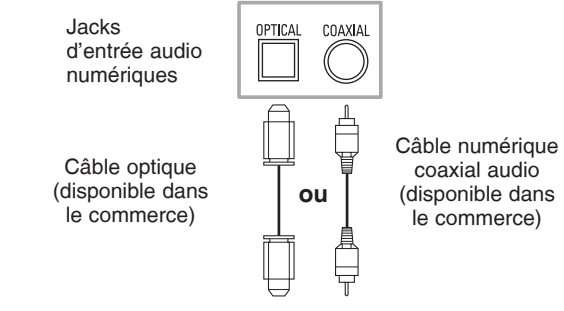
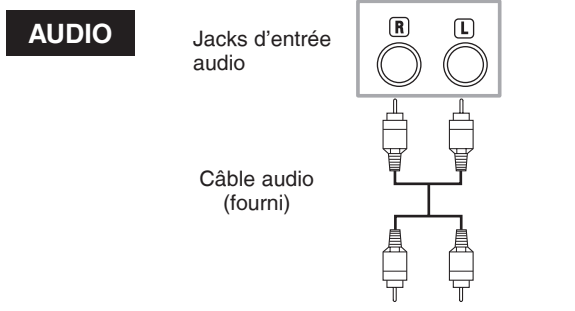
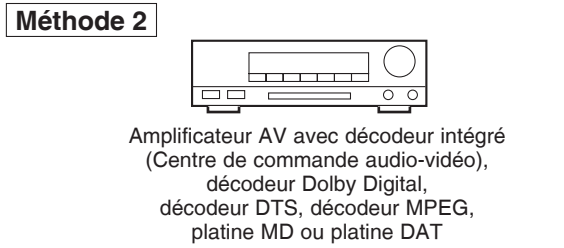
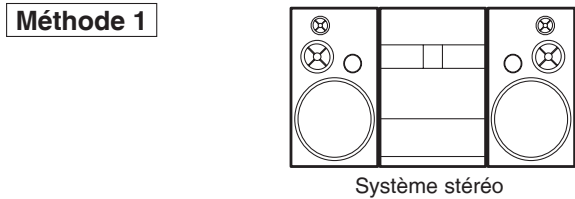

- **Méthode 1** Lecteur DVD + Système stéréo
- **Méthode 2** Lecteur DVD + Amplificateur AV avec décodeur intégré (Centre de commande audio-vidéo), décodeur Dolby Digital, décodeur DTS, décodeur MPEG, platine MD ou platine DAT

**REMARQUES (pour la Méthode 2 uniquement) :**

- Lors de l'utilisation d'un amplificateur AV avec un décodeur intégré (Centre de commande audio-vidéo), un décodeur Dolby Digital, DTS, ou MPEG comme cela est montré dans la Méthode 2, régler DOLBY DIGITAL, DTS ou MPEG sur TRAIN BINAIRE en fonction de la sortie audio en mode configuration (voir les page 27). Régler sur PCM ou HF pour le décodeur qui n'est pas utilisé actuellement. La lecture d'un DVD en utilisant des réglage incorrects peut générer distorsions de bruit et peut également endommager les enceintes.
- La source audio sur un disque en format surround Dolby Digital multi-canaux ne peut pas être enregistrée en tant que son numérique par une platine MD ou DAT.
- Régler DOLBY DIGITAL et MPEG sur PCM, et DTS sur HF pour la sortie audio en mode configuration pour connecter une platine MD ou une platine DAT (voir la page 27).
- Un bruit violent qui pourrait heurter les oreilles ou endommager les haut-parleurs est généré lorsqu'un disque DVD enregistré au format DTS est lu avec un décodeur ou autre qui n'est pas compatible DTS.
- Lors de la lecture de DVD protégés par copyright de type PCM linéaire 96kHz, le son numérique sera échantillonné vers le bas à 48kHz, même si LPCM est réglé sur HF (voir page 27).

**Câble optique (disponible dans le commerce)**

- Le câble optique (disponible dans le commerce) peut être endommagé s'il est plié à un angle aigu. S'assurer que les câbles sont enroulés sous forme de boucles d'un diamètre de 15 cm ou plus lors de leur stockage.
- Utiliser un câble de 3 m ou plus court.
- Insérer fermement les prises des câbles dans les connecteurs lors des raccordements.
- Si une fiche est poussiéreuse ou sale, la nettoyer avec un chiffon doux avant de l'insérer dans un connecteur.

Raccordement à un téléviseur (pour la vidéo)

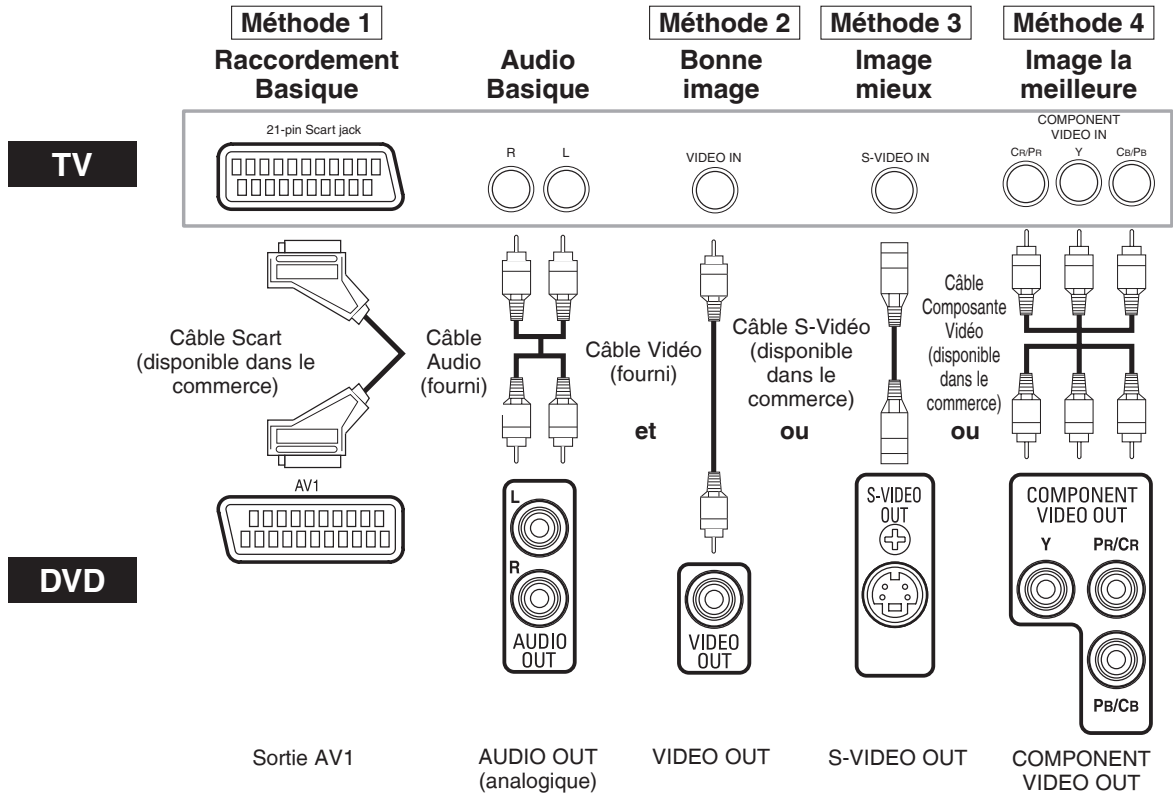

- **Méthode 1** Lecteur DVD + Téléviseur avec Jack Scart d'entrée à 21 broches
- **Méthode 2** Lecteur DVD + Téléviseur avec Jack d'entrée vidéo
- **Méthode 3** Lecteur DVD + Téléviseur avec Jack d'entrée S-Vidéo
- **Méthode 4** Lecteur DVD + Téléviseur avec Jacks d'entrée Vidéo composants

REMARQUES :

- Connecter le lecteur DVD directement à un téléviseur. Si les câbles Audio/Vidéo sont connectés au magnétoscope, il se peut que les images soient déformées à cause du système de protection contre la copie.
- Connecteur de sortie S-Vidéo

Les signaux vidéo sont divisés en signaux de couleur (C) et luminosité (Y), ce qui permet d'obtenir une image plus nette. Si le téléviseur est équipé d'un connecteur d'entrée S-Vidéo, nous recommandons de la raccorder au connecteur de sortie S-Vidéo de ce produit à l'aide d'un cordon de raccordement S-Vidéo disponible dans le commerce.

**COMMENT CONNECTER À UN TELEVISEUR SANS JACKS D'ENTREE AUDIO/VIDEO**

Si le téléviseur ne possède pas de jacks d'entrée audio et vidéo de type RCA, il est tout de même possible de connecter ce lecteur de DVD à la borne d'antenne coaxiale de 75 ohms du téléviseur en utilisant le Modulateur RF Stéréo Audio/Vidéo (disponible dans le commerce). Connecter les sorties audio et vidéo du lecteur de DVD aux entrées audio et vidéo du Modulateur RF, puis connecter la sortie coaxiale du Modulateur RF (habituellement marquée "TO TV") à la borne d'antenne coaxiale de 75 ohms du téléviseur. Pour plus de détails, suivre les instructions jointes au Modulateur RF.

Si la borne de l'antenne coaxiale de 75 ohms du téléviseur est déjà occupée par une antenne ou par la connexion d'un coffret de câbles, retirer ce câble de la borne d'antenne du téléviseur et le reconnecter à la borne d'entrée d'antenne coaxiale du Modulateur RF (habituellement marquée "ANT IN"), puis le connecter Modulateur RF à la borne d'antenne du téléviseur comme décrit ci-dessus.

**REMARQUE :**

- La qualité de l'image des disques DVD ne sera pas aussi bonne si le lecteur de DVD est connecté à la borne d'antenne du téléviseur par le Modulateur RF.

## Raccordement à un téléviseur muni d'un port compatible HDMI

Une connexion simple à un câble (en utilisant un câble disponible dans le commerce) avec un dispositif ayant un connecteur HDMI (High-Definition Multimedia Interface (Interface multi-support haute définition)) permet d'effectuer un transfert numérique des images numériques de DVD-Vidéo et d'autres sources.



Un écran muni d'un port compatible HDMI

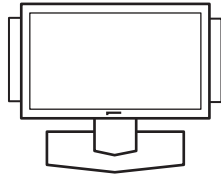

Vers le connecteur d'entrée HDMI

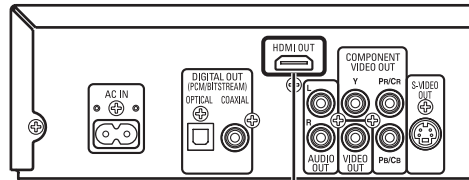

Câble HDMI (disponible dans le commerce)

### ■ Modes de sortie réels par support

		Réglage DOLBY DIGITAL/DTS/MPEG	
Format d'enregistrement audio		TRAIN BINAIRE *1	PCM ou HF
DVD-Vidéo	Dolby Digital	Dolby Digital	PCM 2 canaux
	DTS	DTS	—
	MPEG	MPEG	PCM 2 canaux
	LPCM	PCM 2 canaux	PCM 2 canaux
DivX®	Dolby Digital	Dolby Digital	PCM 2 canaux
	MP3/MP2	PCM 2 canaux	PCM 2 canaux
CD Audio		PCM 2 canaux	PCM 2 canaux
CD Vidéo		PCM 2 canaux	PCM 2 canaux
MP3/WMA		PCM 2 canaux	PCM 2 canaux

\*1 Si l'appareil raccordé n'est pas compatible avec HDMI TRAIN BINAIRE, les signaux sont sortis à la forme de PCM.

### Systeme de protection antipiratage

Pour reproduire les images vidéo numériques d'un DVD avec une connexion HDMI, le lecteur et l'écran (ou un amplificateur A/V) doivent tous deux prendre en charge un système de protection antipiratage appelé HDCP (High-bandwidth Digital Content Protection System). La technique de protection contre la copie HDCP comporte un cryptage des données et une validation de l'équipement A/V branché.

Ce lecteur prend en charge la protection HDCP. Consulter le mode d'emploi de l'écran (de l'amplificateur A/V) pour en savoir davantage.

\* HDMI : High-Definition Multimedia Interface (Interface multi-support haute définition)

### REMARQUES :

- À l'emploi d'un appareil d'affichage incompatible avec HDCP, l'image ne sera pas affichée correctement.
- Parmi les écrans compatibles avec HDMI, certains dispositifs peuvent contrôler d'autres dispositifs par le biais du connecteur HDMI; cependant, le lecteur ne peut pas être contrôlé par un autre dispositif par le biais du connecteur hdmi.
- Les signaux audio audio du connecteur HDMI (y compris la fréquence d'échantillonnage, le nombre de canaux et la longueur de bits) peuvent être limités par le matériel connecté.
- Parmi les écrans compatibles avec HDMI, certains ne sont pas compatibles avec la sortie audio (par exemple, les projecteurs). En ce qui concerne de tels dispositifs, les signaux audio ne sont pas émis par le connecteur de sortie HDMI.
- Lorsque le connecteur HDMI est connecté à un écran compatible avec le connecteur DVI-D (compatible avec HDCP) à l'aide d'un câble convertisseur HDMI-DVI (disponible dans le commerce), les signaux sont émis en RVB.

**“HDMI, le logo HDMI et High-Definition Multimedia Interface (Interface multi-support haute définition) sont marques commerciales ou marques déposées de HDMI Licensing LLC.”**

## Raccordement du cordon d'alimentation

Une fois tous les raccordements nécessaires effectués, connecter le cordon d'alimentation dans l'entrée secteur. Puis connecter le cordon d'alimentation sur la prise secteur.

## Lecture basique

DVD VCD CD MP3 JPEG WMA

DivX®

## Pour commencer

- Activer le téléviseur, l'amplificateur et les autres composants connectés au lecteur de DVD.
- S'assurer que le téléviseur et le récepteur audio (disponibles dans le commerce) sont réglés sur le bon canal.

- 1 Appuyer sur la touche **POWER ON**.
  - P-ON apparaîtra brièvement sur le panneau d'affichage.
- 2 Appuyer sur la touche **OPEN/CLOSE** pour ouvrir le plateau de chargement des disques.
- 3 Placer le disque dans le plateau avec l'étiquette tournée vers le haut.
- 4 Appuyer sur la touche **PLAY**.
  - Le tiroir se fermera automatiquement puis la lecture commencera à partir du premier chapitre ou de la première piste du disque. Si la lecture ne commence pas automatiquement, appuyer sur la touche **PLAY**.
  - Lors de la lecture d'un DVD sur lequel un menu de titres est enregistré, il se peut qu'il apparaisse à l'écran. Dans ce cas, se référer à la section "Menu des titres" à la page 17.

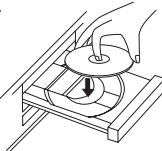

- 5 Appuyer sur la touche **STOP** pour arrêter la lecture.

## REMARQUES :

- Une icône "interdit" peut apparaître en haut à droite de l'écran de téléviseur pendant le fonctionnement, pour vous avertir que le lecteur de DVD ou le disque a rencontré une opération interdite.
- Avec les DVD qui utilisent des titres pour la lecture des signaux de programme, la lecture peut commencer depuis le second titre ou bien elle peut sauter ces titres.
- Lors de la lecture de disques à deux couches, les images peuvent s'immobiliser pendant un moment. Cela se produit lors du passage de la première couche à la seconde. Il ne s'agit pas d'un dysfonctionnement.
- Le fonctionnement peut varier à la lecture de DVD avec menu de disque ou de CD Vidéo avec PBC ou contenant des fichiers vidéo DivX®. Voir le manuel accompagnant le disque pour en savoir plus.



## ANNULER ET RAPPELER LA FONCTION PBC

VCD

- 1 Insérer un CD Vidéo.
- 2 Appuyer sur la touche **STOP**.
- 3 Appuyer sur les touches **Numériques** pour saisir le numéro de piste souhaité.
  - La fonction PBC est maintenant annulée et la lecture du CD Vidéo va commencer.
- 4 Pour rappeler la fonction PBC, appuyer deux fois sur la touche **STOP**, puis appuyer sur la touche **PLAY**.
  - Le menu des titres va apparaître à l'écran du téléviseur.

## Configuration HDMI

- 1 Appuyer sur la touche **HDMI** du panneau avant pour sélectionner le mode de sortie HDMI. Le mode de sortie change comme suit chaque fois que la touche **HDMI** est pressée.
  - Le voyant HDMI sur le panneau avant s'allume quand le mode de sortie HDMI est activé.

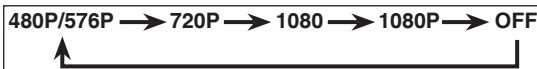

480P/576P (Défaut) :

Un signal vidéo sort du jack HDMI OUT à 480p/576p.

720P : Un signal vidéo sort du jack HDMI OUT à 720p.

1080 : Un signal vidéo sort du jack HDMI OUT à 1080i.

1080P : Un signal vidéo sort du jack HDMI OUT à 1080p.

OFF : Aucun signal vidéo ne sort du connecteur HDMI OUT.

## REMARQUES :

- Lors d'un changement de mode de sortie HDMI, les signaux vidéo et audio peuvent être temporairement brouillés.
- Utiliser un écran muni d'un port HDMI compatible.
- Le voyant HDMI du panneau avant clignote à la sélection du mode de sortie HDMI, mais il n'y a pas de câble HDMI.
- Il est possible de vérifier l'état de connexion HDMI en appuyant sur la touche **DISPLAY** pendant la lecture avec le mode de sortie HDMI (voir la page 24).
- Si le téléviseur n'est pas compatible avec le mode de sortie HDMI sélectionné en dernier, le mode de sortie d'avant la modification du réglage sera conservé. Le cas échéant, le mode sélectionné en dernier apparaît sur l'afficheur du panneau avant (voir la page 11) et l'actuelle résolution de sortie est indiquée en activant l'affichage à l'écran comme décrit dans REMARQUES SUR L'AFFICHAGE HDMI à la page 24.
- Les signaux effectifs de sortie pour chaque mode HDMI sont variés selon la compatibilité de l'écran connecté.
- Il n'est pas possible de sélectionner le mode de sortie HDMI lorsque le menu de configuration est sur l'écran du téléviseur.

## Luminosité de l'affichage du panneau avant

- 1 Appuyer sur la touche **DIMMER NTSC/PAL** sur le panneau avant pour sélectionner la luminosité souhaitée pour l'affichage du panneau avant (CLAIR, SOMBRE ou HF).

- CLAIR est paramétrage d'usine par défaut.

## REMARQUES :

- La luminosité de l'affichage du panneau avant peut être ajustée depuis le menu de configuration. Se référer à la page 28 pour obtenir des détails.
- La prochaine fois que l'on allumera l'appareil, la luminosité de l'affichage du panneau avant aura les paramètres définis dans le menu de configuration.

## TYPE DE TV

Sélectionner un standard vidéo compatible en fonction du format du téléviseur raccordé.

- 1 Arrêter la lecture.
- 2 Appuyer sur la touche **DIMMER NTSC/PAL** sur le panneau avant pendant plus de 3 secondes. Le standard vidéo apparaît sur l'affichage du panneau avant et sur l'écran du téléviseur.

00 0:00:00 00 0:00:00 00 0:00:00 00 0:00:00  
MULTI NTSC PAL

- 3 Appuyer sur la touche **DIMMER NTSC/PAL** pendant 5 secondes et sélectionner le standard vidéo désiré. Le standard vidéo change comme suit à chaque pression sur la touche **DIMMER NTSC/PAL**.

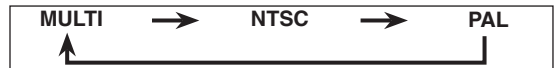

- Si cette touche reste inactivée plus de 5 secondes ou si on appuie sur d'autres touches, le lecteur revient au statut normal.

## REMARQUES :

- Si le standard vidéo sélectionné ne convient pas au téléviseur raccordé, l'image sera déformée.
- Si le lecteur est mis hors tension, le système vidéo revient à celui défini pour le TYPE TV sur le menu d'affichage (voir page 26).

## Caractéristiques générales

DVD DivX®

Les DVD et les fichiers vidéo DivX® peuvent contenir des menus permettant de naviguer sur le disque et d'accéder à des fonctions spéciales. Appuyer sur les touches **Numériques** appropriées ou utiliser les touches **Flèches** (▲ / ▼ / ◀ / ▶) pour mettre la sélection en surbrillance dans le menu principal et appuyer sur la touche **ENTER** pour confirmer.



**REMARQUES :**

- A moins que cela ne soit spécifié autrement, toutes les opérations décrites ici sont fondées sur l'utilisation de la télécommande. Certaines opérations peuvent être exécutées en utilisant la barre de menu sur l'écran du téléviseur.
- Les touches **Numériques** sont invalides dans le menu d'un fichier vidéo DivX®.

**Menus de disque**

DVD

- 1 Appuyer sur la touche **MENU**.
  - Le menu principal du DVD apparaîtra.
- 2 Si la fonction n'est pas disponible, il se peut que le symbole  apparaisse sur l'écran du téléviseur.
- 3 Si un menu de disque est disponible sur le disque, la langue audio, les options de sous-titres, les chapitres pour le titre et d'autres options apparaîtront pour la sélection.
- 4 Appuyer sur les touches **Flèches** ( /  /  / ) pour sélectionner un élément puis sur la touche **ENTER** pour confirmer la sélection.

**Menu des titres**

DVD

- 1 Appuyer sur la touche **TOP MENU**.
  - Le menu des titres apparaîtra.
- 2 Si la fonction n'est pas disponible, il se peut que le symbole  apparaisse sur l'écran du téléviseur.
- 3 Appuyer sur les touches **Flèches** ( /  /  / ) pour sélectionner un élément puis sur la touche **ENTER** pour confirmer la sélection.
  - La lecture commence au titre sélectionné.

VCD

- 1 Lors de la lecture d'un CD Vidéo avec la fonction PBC, le menu de titres apparaît automatiquement.
- 2 Appuyer sur les touches **Numériques** pour sélectionner le titre souhaité.
  - La lecture commence au titre sélectionné.
- 3 Appuyer sur la touche **RETURN** pour retourner au menu des titres.

DivX®

- 1 Appuyer sur les touches **Flèches** ( ou ) pour choisir une piste, puis appuyer sur la touche **PLAY** ou **ENTER**.
- 2 Appuyer sur la touche **TOP MENU**.
  - Le menu de titres s'affiche.
- 3 Si le menu de titres est disponible sur le fichier, la langue audio, les options de sous-titres, le chapitre pour le titre et les autres options apparaîtront comme sélection possible.
- 4 Appuyer sur les touches **Flèches** ( /  /  / ) pour sélectionner un élément puis sur la touche **ENTER** pour confirmer la sélection.

**APPELER UN ÉCRAN DE MENU PENDANT LA LECTURE**

DVD

DivX®

- Appuyer sur la touche **MENU** pour amener le menu principal de DVD. (DVD)
- Appuyer sur la touche **TOP MENU** pour appeler le menu des titres.

**REMARQUES :**

- Le contenu des menus et les opérations de menu correspondantes peuvent varier d'un disque à l'autre. Se référer au manuel qui accompagne le disque pour plus de détails.
- Pendant la lecture ou l'état d'arrêt de la reprise sur le fichier vidéo DivX®, il est possible d'amener un menu.

**Image figée / Pause**

DVD

VCD

CD

MP3

JPEG

WMA

DivX®

- 1 Durant la lecture, appuyer sur la touche **STILL/PAUSE**.
  - La lecture fera une pause et le son sera coupé.



- 2 Pour continuer la lecture, appuyer sur la touche **PLAY**.

**REMARQUE :**

- Sur les DVD, régler **MODE IMMOBILITÉ** sur **TRAME** dans le menu d'affichage si les images sont floues en mode pause (voir la page 26).

**Reprise**

DVD

VCD

CD

MP3

JPEG

WMA

DivX®

- 1 Durant la lecture, appuyer sur la touche **STOP**.
  - Un message de reprise apparaîtra sur l'écran du téléviseur.
- 2 Appuyer sur la touche **PLAY**, la lecture reprendra depuis le point où elle avait été arrêtée.
  - Pour annuler la reprise, appuyer deux fois sur la touche **STOP**.

**REPRISE EN COURS ON**

Appuyez sur 'PLAY' pour commencer à partir d'ici. Pour commencer depuis le début, appuyez d'abord sur 'STOP' puis sur 'PLAY'.

&lt;Exemple : DVD&gt;

**REMARQUES :**

- Certains disques CD Vidéo avec fonction PBC reprennent la lecture depuis le début de la piste.
- Pour les disques MP3, JPEG ou WMA, la lecture reprendra au début de la piste en cours.
- Les informations de reprise demeurent même lorsque l'alimentation est coupée.

**Avance rapide / Recherche arrière**

DVD



VCD

CD

MP3

WMA

DivX®

- 1 Pendant la lecture, appuyer de façon répétée sur la touche  ou  afin de sélectionner la vitesse d'avance ou de retour souhaitée.
  - Pour les DVD, la vitesse d'avance ou retour rapide dépend du disque. La vitesse approximative est de 1(x2), 2(x8), 3(x20), 4(x50) et 5(x100).

&lt;&lt; Touche



&gt;&gt; Touche



- Pour les CD Vidéo, CD Audio, MP3, WMA et DivX®, la vitesse approximative est de 1(x2), 2(x8) et 3(x30).
  - Pour les CD Audio, MP3 et WMA, le son sera émis à toutes les vitesses d'avance rapide ou de recherche arrière.
- 2 Pour retourner à la lecture normale, appuyer sur la touche **PLAY**.

**REMARQUE :**

- Il se peut que l'Avance ou Retour rapide ne fonctionne pas sur certains fichiers DivX®.



**Avance lente / Retour lent**



DVD

VCD

DivX®

- 1 Durant la lecture, appuyer sur la touche **STILL/PAUSE**.

- 2 Appuyer sur la touche  ou .
  - La lecture au ralenti commence et le son est coupé.

- 3 Appuyer sur la touche  ou  de manière répétée afin de sélectionner une vitesse désirée.
  - La vitesse d'avance ou retour ralenti dépend du disque. La vitesse approximative est de 1(1/16), 2(1/8) et 3(1/2).



- 4 Pour retourner à la lecture normale, appuyer sur la touche **PLAY**.

**REMARQUES :**

- Sur les DVD, régler **MODE IMMOBILITÉ** sur **TRAME** dans le menu d'affichage si les images sont floues en mode de lecture au ralenti (voir la page 26).
- Seule l'avance ralentie est disponible lors de la lecture d'un CD Vidéo et des disques de fichier DivX®.

## Lecture étape par étape

DVD VCD DivX®

- 1 Durant la lecture, appuyer sur la touche **STILL/PAUSE**.
  - La lecture fera une pause et le son sera coupé.
- 2 Le disque avance d'une image chaque fois que vous appuyer sur la touche **STILL/PAUSE**.
- 3 Pour sortir du mode de lecture étape par étape, appuyer sur la touche **PLAY**.

## REMARQUE :

- Sur les DVD, régler **MODE IMMOBILITÉ** sur **TRAME** dans le menu d'affichage si les images sont floues en mode pause (voir la page 26).

## Contrôle de l'image

DVD VCD DivX®

Le Contrôle de l'Image permet de régler la Luminosité, le Contraste, le Couleur, la Correction Gamma et la Finesse de l'affichage.

- 1 Durant la lecture, appuyer sur la touche **MODE**.
- 2 Appuyer sur les touches **Flèches** (▲ ou ▼) pour changer d'élément.
- 3 Appuyer sur la touche **ENTER** ou les touches **Flèches** (◀ ou ▶) pour ajuster le niveau souhaité.
  - -6, -5, -4, -3, -2, -1, 0, +1, +2, +3, +4, +5, +6 peuvent être sélectionnés.
- 4 Pour retourner à la lecture normale, appuyer sur la touche **RETURN**.

## REMARQUES :

- Les réglages par défaut pour tous les items de Contrôle de l'image sont "0".
- L'écran de réglage disparaît au bout de 10 secondes s'il n'est pas utilisé.
- Cette fonction ne peut pas être utilisée pendant la lecture en Dialogue à vitesse variable. Se référer à "Dialogue à vitesse variable" sur cette page.
- Pour rétablir les valeurs par défaut de toutes les options, sélectionner "INITIALISER" à l'étape 2.

## Zoom

DVD VCD JPEG DivX®

Cette fonction permet d'agrandir l'image vidéo et de faire un panoramique sur l'image zoomée.

- 1 Appuyer sur la touche **ZOOM** pendant la lecture.
  - La lecture continuera.
- 2 Appuyer sur la touche **ZOOM** de manière répétée pour sélectionner le facteur d'agrandissement désiré : x2, x4 ou désactiver.
  - Seul le zoom x2 est disponible sur les CD Vidéo, JPEG et DivX®.



- 3 Utiliser les touches **Flèches** (▲ / ▼ / ◀ / ▶) pour déplacer l'image agrandie à travers l'écran.

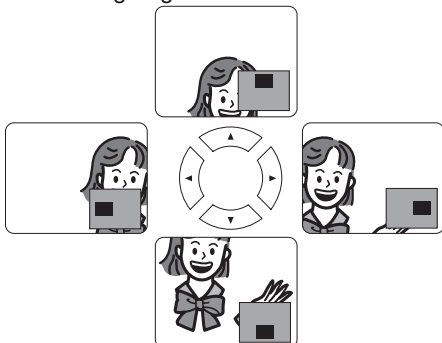

- 4 Pour quitter le mode zoom, appuyer sur la touche **ZOOM**.

## REMARQUES :

- La fonction de zoom ne fonctionne pas pendant l'affichage du menu de disque.
- L'agrandissement x4 n'est pas disponible sur certains disques.
- L'écran de navigation n'est pas disponible sur les disques JPEG.
- Vous ne pouvez pas déplacer l'image agrandie sur certains fichiers JPEG.

## Dialogue à vitesse variable

DVD

Disponible sur les disques enregistrés en format Dolby Digital. La fonction Dialogue à vitesse variable permet la lecture à une vitesse légèrement plus rapide ou plus lente tout en gardant une qualité sonore identique à la qualité lors de la lecture normale.

- 1 Pendant la lecture, appuyer plusieurs fois sur la touche **MODE** jusqu'à ce que le paramètre Dialogue à vitesse variable apparaisse.
  - HF apparaît sur l'écran télé.
- 2 Appuyer sur la touche **ENTER** ou les touches **Flèches** (◀ ou ▶) pour commuter entre ♪♪ (x1,3), ♪ (x0,8) et HF.
  - ♪ : La lecture se fait à environ 0,8 fois la vitesse normale de lecture.
  - ♪♪ : La lecture se fait à environ 1,3 fois la vitesse normale de lecture.
- 3 Pour retourner à la lecture normale, appuyer sur la touche **PLAY**.

## REMARQUES :

- À chaque fois que l'on appuie sur la touche **STOP**, le paramètre est réglé sur HF.
- Les sous-titres peuvent être visualisés avec cette fonction.
- Les paramètres Contrôle d'Image, la Langue Audio et Virtual Surround ne peuvent pas être changés en utilisant ce mode.
- La fonction Virtual Surround ne marche pas avec ce mode.
- Il se peut que cette fonction ne fonctionne pas à certains endroits du disque.
- Lors de l'utilisation de connexion audio numérique (COAXIAL, OPTICAL ou HDMI), le son LPCM (2 canal) sera émis.
- Lors de l'utilisation d'une connexion audio numérique, seul le son Dolby Digital sera disponible.
- Lors de l'utilisation de la fonction Dialogue à vitesse variable avec une sortie numérique multi-canaux, le son de sortie analogique sera fixé à 2 canaux.
- Cette fonction est inopérante lorsque le format vidéo du disque inséré diffère du réglage de format de sortie vidéo de cet appareil (lecture d'un disque NTSC avec TYPE DE TV placé sur PAL, etc).

## Mode Diaporama

JPEG

On peut activer le mode diaporama pendant la lecture.

- 1 Appuyer sur la touche **MODE** une fois pendant la lecture.
  - L'écran du mode diaporama apparaît.
  - Le mode diaporama peut être activé lorsqu'il est arrêté ou bien depuis l'écran de la liste des fichiers ou l'écran de menu du CD Picture.
- 2 Appuyer sur la touche **ENTER**.
  - Le mode diaporama change.
    - INSÉRER/SUPPRIMER : L'image entière apparaît en une seule fois.
    - FONDU ENTRÉE/SORTIE : L'image apparaît puis disparaît petit à petit.
- 3 Appuyer sur la touche **MODE** pour quitter.

## Recherche de titre / chapitre

DVD DivX®

## EN UTILISANT LA TOUCHE SEARCH MODE

- 1 Appuyer plusieurs fois sur la touche **SEARCH MODE** jusqu'à ce que la recherche par chapitre ou la recherche par titre apparaisse pendant la lecture.
- 2 Saisir le numéro de chapitre/titre souhaité à l'aide des touches **Numériques**.

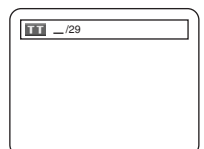

## EN UTILISANT LES TOUCHES SKIP ◀◀ ▶▶

- Pendant la lecture, appuyer sur la touche **SKIP ▶▶** pour aller au chapitre suivant. Appuyer dessus de manière répétée pour sauter les chapitres suivants. Appuyer sur la touche **SKIP ◀◀** pour retourner au début du chapitre en cours. Appuyer dessus de manière répétée pour aller aux chapitres précédents.
- Le numéro de chapitre apparaîtra brièvement sur l'affichage du panneau avant pendant la lecture de DVD. Le numéro de la piste continue d'être affiché pendant la lecture de fichier vidéo DivX®.
  - Si la touche **SKIP ◀◀** ou **▶▶** est pressée pendant une pause de lecture, une pause de lecture se fera à nouveau après le saut au chapitre suivant.

## REMARQUES :

- Selon le disque, les touches **Numériques** sont utilisables pour la recherche du chapitre souhaité en entrant directement le numéro de chapitre. Voir le manuel accompagnant le disque.
- Les touches **SKIP ◀◀** et **▶▶** ne sont pas disponibles quand la lecture est arrêtée.
- Sur un disque ne contenant pas de chapitres dans les titres du DVD, les touches **SKIP ◀◀** et **▶▶** changent de titre.

## Recherche de piste

VCD CD MP3 JPEG WMA DivX®

Il y a deux façons de commencer la lecture d'un disque sur une piste particulière.

## EN UTILISANT LA TOUCHE SEARCH MODE

- Appuyer sur la touche **SEARCH MODE**.
  - L'écran de recherche de piste apparaît.
- Dans les 30 secondes qui suivent, sélectionner un numéro de piste à l'aide des touches **Numériques**.
  - Pour un disque de moins de 10 pistes, appuyer directement sur le numéro de piste.
  - Pour un disque de 10 ou plus mais moins de 100 pistes, pour lire une piste d'un chiffre, d'abord appuyer sur **0**, puis entrer le numéro de piste (par ex. pour la piste 3, appuyer sur **0, 3**). Pour lire une piste à deux chiffres, entrer le numéro de piste.
  - Pour les disques de 100 ou plus de pistes, pour lire une piste d'un ou de deux chiffres, d'abord appuyer sur **0**, puis entrer le numéro de piste (par ex. pour la piste 3, appuyer sur **0, 0, 3** et pour la piste 26, appuyer sur **0, 2, 6**). Pour lire une piste à trois chiffres, entrer le numéro de piste.
  - Appuyer sur **CLEAR** pour effacer une entrée incorrecte.

## REMARQUE :

- La touche **+10** peut aussi faire apparaître l'écran de recherche de piste, sauf pour un disque de moins de 10 pistes. Pour un tel disque, la recherche de piste est possible en appuyant simplement sur le numéro de piste.

## EN UTILISANT LES TOUCHES SKIP ◀◀ ▶▶

- Pendant la lecture, appuyer sur la touche **SKIP ▶▶** pour aller à la piste suivante. Appuyer dessus de manière répétée pour sauter les pistes suivantes. Appuyer sur la touche **SKIP ◀◀** pour retourner au début du chapitre en cours. Appuyer dessus de manière répétée pour aller aux pistes précédentes.
- Le numéro de piste apparaîtra brièvement sur l'affichage du panneau avant.
  - Si la touche **SKIP ◀◀** ou **▶▶** est pressée pendant une pause de lecture, la lecture sera de nouveau mise en pause après avoir sauté jusqu'à la piste suivante.

## REMARQUES :

- Les touches **SKIP ◀◀** et **▶▶** ne sont pas disponibles lorsque la lecture est arrêtée.
- Si **SKIP ◀◀, ▶▶** est enfoncée pendant la lecture d'un fichier vidéo DivX®, et que ceci ne change pas la piste précédente/suivante, appuyer sur la touche **MENU**.

## Recherche de durée

DVD VCD CD DivX®

- Appuyer sur la touche **SEARCH MODE** jusqu'à ce que l'écran de recherche de durée apparaisse sur l'écran du téléviseur.
 
- Dans les 30 secondes qui suivent, saisir le point de la durée souhaitée à l'aide des touches **Numériques**.
  - La lecture commencera au moment spécifié.
  - Pour la Recherche par durée, "0" apparaît automatiquement lorsqu'il n'est pas nécessaire de saisir un nombre. Par exemple, "0:0:\_" apparaît sur l'écran de recherche de durée si la durée totale du titre ou de la piste est inférieure à 10 minutes.
- Appuyer sur la touche **CLEAR** pour effacer une entrée incorrecte.

## REMARQUE :

- Il se peut que la Recherche par durée ne fonctionne pas sur certains fichiers DivX®.

## Écran de configuration du marqueur

DVD VCD CD

Utiliser des marqueurs pour mémoriser ses passages favoris sur un disque.

- Appuyer plusieurs fois sur la touche **SEARCH MODE** jusqu'à ce que l'écran d'affichage et les Marqueurs apparaissent pendant la lecture.
 
- Appuyer sur les touches **Flèches (◀ ou ▶)** pour sélectionner le numéro de marqueur (1-10) et s'assurer que "\_\_\_\_:\_\_:\_\_" apparaisse à l'écran.
- Lorsque le disque atteint le point souhaité à mémoriser, appuyer sur la touche **ENTER**.
  - Le titre ou la piste et le temps de lecture écoulé s'affichent sur l'écran du téléviseur.
- Pour retourner au Marqueur plus tard, appuyer plusieurs fois sur la touche **SEARCH MODE** pendant la lecture et sur les touches **Flèches (◀ ou ▶)** pour choisir le marqueur désiré, puis appuyer sur la touche **ENTER**.
- Appuyer sur la touche **SEARCH MODE** ou **RETURN** pour quitter.

## REMARQUES :

- Ouvrir le plateau du disque ou éteindre l'appareil ou sélectionner **AC** à l'étape 2 et appuyer sur la touche **ENTER** effacera les marqueurs.
- Pour supprimer un marqueur, sélectionner le numéro du marqueur à supprimer avec les touches **Flèches (◀ ou ▶)** et appuyer sur la touche **CLEAR**.
- On peut marquer jusqu'à 10 points.

## Répétition

- La touche **REPEAT** n'est disponible que pendant la lecture.

## RÉPÉTITION DE TITRE / CHAPITRE

DVD DivX®

Pour activer la fonction Répétition, appuyer sur la touche **REPEAT** pendant la lecture.

- Le mode répétition change de la manière décrite cidessous à chaque fois que l'on appuie sur la touche.



## REMARQUES :

- Le réglage Répétition de Titre/Chapitre est effacé lorsque l'on passe à un autre titre ou chapitre.
- La répétition de lecture ne fonctionne pas pendant la lecture de répétition A-B.
- La fonction de Répétition de Titre/Chapitre n'est pas disponible avec certaines scènes.

## RÉPÉTITION DE PISTE / GROUPE / TOUT

VCD CD

Pour activer la fonction Répétition, appuyer sur la touche **REPEAT** pendant la lecture.

- Le mode répétition change de la manière décrite cidessous à chaque fois que l'on appuie sur la touche.



## REMARQUES :

- Dans le mode de répétition de piste, le réglage de répétition est libéré lors du passage à une autre piste.
- La répétition de lecture ne fonctionne pas pendant la lecture de répétition A-B.
- La répétition de lecture n'est pas disponible lors de la lecture d'un CD Vidéo avec la fonction PBC.

MP3 JPEG WMA DivX®



## REMARQUES :

- Dans le mode de répétition de piste ou groupe, le réglage de répétition est libéré lors du passage à une autre piste ou un autre groupe.
- Lorsque le fichier média DivX® passe au fichier vidéo DivX® au cours du réglage de la répétition, celui-ci est annulé.

## RÉPÉTITION A-B

DVD VCD CD DivX®

- Appuyer sur la touche **A-B REPEAT** au point de départ désiré.



- A-** apparaît brièvement sur l'écran du téléviseur.

- Appuyer de nouveau sur la touche **A-B REPEAT** au point de fin désiré.



- A-B** apparaît brièvement sur l'écran du téléviseur, et la séquence de répétition commence.

- Pour quitter la séquence, appuyer sur la touche **A-B REPEAT**.



## REMARQUES :

- La section Répétition A-B ne peut être réglée que dans le titre en cours (pour les DVD ou les fichiers vidéo DivX®), ou la piste en cours (pour les CD Vidéo, les CD Audio et les disques contenant des fichiers média DivX®).
- La Répétition A-B n'est pas disponible avec certaines scènes des DVD.
- Pour annuler le point A qui a été défini, appuyer sur la touche **CLEAR**.
- La Répétition A-B ne fonctionne pas pendant la répétition de titre, chapitre, piste, groupe ou tous.
- Il se peut que la Répétition A-B ne fonctionne pas sur certains fichiers DivX®.

## Programmation de la lecture

Cette fonction permet de programmer un CD Audio, MP3, JPEG ou WMA afin de le lire dans un ordre au choix.

CD

- En mode d'arrêt, appuyer sur la touche **MODE**.

- L'écran programme apparaît.

- Appuyer sur les touches **Flèches** (▲ ou ▼) pour sélectionner une piste puis appuyer sur la touche **ENTER**.

- Appuyer sur la touche **CLEAR** pour effacer la piste entrée plus récente.

- Appuyer sur la touche **PLAY** pour lancer la lecture programmée.

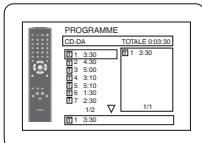

MP3 JPEG WMA

- En mode d'arrêt, appuyer sur la touche **MODE**.

- L'écran programme apparaît.

- Appuyer sur les touches **Flèches** (▲ ou ▼) pour sélectionner un groupe, puis appuyer sur la touche **ENTER**.

- Un écran de sélection de piste apparaît.

- Appuyer sur les touches **Flèches** (▲ ou ▼) pour sélectionner une piste puis appuyer sur la touche **ENTER** pour l'enregistrer dans un programme.

- Appuyer sur la touche **CLEAR** pour effacer la piste entrée plus récente.

- La piste programmée est affichée dans l'écran de droite.

- Si le programme entier ne peut pas être affiché sur l'écran, "▼" apparaît pour aller à la page suivante.

- Une pression de la touche **Flèche** (◀) affichera une liste de dossiers qui appartiennent à la hiérarchie d'un niveau supérieure au dossier actuellement sélectionné.

- Appuyer sur la touche **PLAY** pour lancer la lecture programmée.

- Appuyer sur la touche **RETURN** à l'écran programme, et l'écran d'arrêt apparaîtra avec les contenus de programmation en mémoire.

## REMARQUES :

- Appuyer sur la touche **STOP** une fois puis de nouveau sur la touche **PLAY**, la lecture redémarrera au point où l'on avait appuyé sur la touche **STOP**. (Suite du programme.)
- Appuyer deux fois sur la touche **STOP** puis de nouveau sur la touche **PLAY**, la lecture reprendra à la première piste de la manière habituelle. Vos programme est toujours en mémoire jusqu'à ce que le plateau de disque soit ouvert ou que l'alimentation soit coupée.
- On peut définir jusqu'à 99 pistes.
- Pour effacer toutes les pistes du programme d'un seul coup, sélectionner **ANNUL TOUT** en bas de la liste à l'étape 2. Et, "A-CLEAR" apparaît sur l'affichage du panneau avant.
- Pour répéter la piste en cours du programme, appuyer plusieurs fois sur la touche **REPEAT** jusqu'à ce que **PISTE** apparaisse pendant la lecture. Afin de répéter le programme en entier, appuyer plusieurs fois sur la touche **REPEAT** jusqu'à ce que **TOUT** apparaisse pendant la lecture.
- Si huit pistes ou davantage figurent dans le programme, utiliser la touche **SKIP** (◀◀ ou ▶▶) pour voir toutes les pistes.
- Quand un dossier est ouvert :
  - Appuyer sur la touche **Flèche** (▶) pour défiler la hiérarchie suivante.
  - Appuyer sur la touche **Flèche** (◀) pour retourner la hiérarchie précédente (excepté de la hiérarchie la plus haute).
- Si un disque qui contient des fichiers MP3, JPEG et WMA mélangés est inséré, la programmation peut contenir 99 pistes en combinant les fichiers MP3, JPEG et WMA.
- L'affichage du panneau avant a clignoté pendant le réglage de la lecture programmée.

## Lecture aléatoire

CD MP3 JPEG WMA

Cette fonction mélange l'ordre de lecture au lieu d'avoir une lecture dans l'ordre d'origine.

- En mode d'arrêt, appuyer sur la touche **RANDOM**.

- L'écran aléatoire apparaît.

- Appuyer sur la touche **PLAY** pour lancer la lecture aléatoire.

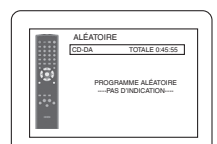

&lt;Exemple : CD Audio&gt;

## REMARQUES :

- Pour répéter la piste en cours dans la sélection aléatoire, appuyer plusieurs fois sur la touche **REPEAT** jusqu'à ce que PISTE apparaisse pendant la lecture. Pour répéter la sélection aléatoire en entier, appuyer sur la touche **REPEAT** jusqu'à ce que TOUT apparaisse pendant la lecture.
- Il est impossible de retourner la hiérarchie précédente pendant la lecture aléatoire.
- Pour les disques contenant des fichiers MP3, JPEG et WMA mélangés, la lecture aléatoire de ces fichiers sera exécutée.
- "SHUFFLE" apparaît sur l'affichage du panneau avant à l'étape **1**.

## Lecture de MP3 / JPEG / WMA

MP3 JPEG WMA

Si un disque DVD-R/RW ou CD-R/RW avec fichiers MP3, JPEG ou WMA est inséré dans le lecteur DVD, la liste des fichiers apparaîtra automatiquement sur l'écran du téléviseur. Le nombre de pistes s'affiche aussi sur le panneau avant.

- 1** Appuyer sur les touches **Flèches** (**▲** ou **▼**) pour sélectionner un groupe (dossier) ou une piste souhaités.
- Pour retourner à l'écran précédent, appuyer sur la touche **Flèche** (**◀**).
  - Si un groupe (dossier) est sélectionné, appuyer sur la touche **Flèche** (**▶**) ou sur la touche **ENTER** pour aller à l'écran de sélection de piste. Appuyer sur les touches **Flèches** (**▲** ou **▼**) pour choisir une piste, puis appuyer sur la touche **PLAY** ou **ENTER**.
  - Si une piste est sélectionnée, appuyer sur la touche **PLAY** ou **ENTER** pour lancer la lecture des pistes. La piste sélectionnée et les pistes suivantes seront lues.
  - Quand un dossier est ouvert :
    - Appuyer sur la touche **Flèche** (**▶**) pour défiler la hiérarchie suivante.
    - Appuyer sur la touche **Flèche** (**◀**) pour retourner la hiérarchie précédente (excepté de la hiérarchie la plus haute).
  - Appuyer sur la touche **TOP MENU** pour retourner au premier élément.

- 2** Appuyer sur la touche **STOP** pour arrêter la lecture.

## REMARQUES :

- Les dossiers sont appelés Groupes ; les fichiers sont appelés Pistes.
- Un symbole est affiché au-dessus du nom de groupe.
- Un symbole est affiché au-dessus des fichiers MP3.
- Un symbole est affiché au-dessus des fichiers JPEG.
- Un symbole est affiché au-dessus des fichiers WMA.
- 255 dossiers peuvent être reconnus au maximum.
- 999 dossiers peuvent être reconnus au maximum.
- 8 hiérarchies peuvent être reconnues.
- Si la piste s'étend en-dehors de l'écran, une flèche vers le bas "▼" apparaît, indiquant que l'utilisateur peut en visionner une autre partie sur la page suivante. Le numéro de la page actuelle et le nombre total de pages sont indiqués à gauche de la flèche vers le bas "▼".
- S'il n'y a pas de fichiers MP3, JPEG ou WMA dans le groupe, le groupe n'est pas affiché.
- Le lecteur de DVD peut reproduire des données enregistrées sur des disques Niveau 1, Niveau 2 ISO 9660 ou Joliet.
- Il peut également lire des disques sur lesquels des données sont enregistrées en sessions multiples.
- Pour plus de détails sur les systèmes d'enregistrement, voir le mode d'emploi du lecteur DVD-R/RW ou CD-R/RW ou du logiciel d'écriture.
- Pour les fichiers MP3 et WMA enregistrés en VBR (Variable Bit Rate), l'appareil peut ne pas afficher le temps écoulé réel.

Ce lecteur recommande l'utilisation de fichiers enregistrés avec les spécifications suivantes :

Fichier MP3 applicable	Remarques
Fréquence d'échantillonnage	44,1kHz 48kHz
Type	MPEG1 couche audio 3

Fichier JPEG applicable	Remarques
Taille d'image	Limite supérieure : 6300 x 5100 points Limite inférieure : 32 x 32 points

Fichier WMA applicable	Remarques
Fréquence d'échantillonnage	44,1kHz 48kHz
Débit binaire	48-192kbps
Type	WMA version 9

## Information sur les disques MP3, JPEG et WMA

- Ce lecteur DVD peut lire des images et des sons à partir de données enregistrées dans les formats MP3 et JPEG sur des disques DVD-R/RW ou CD-R/RW.
- Un fichier ayant une extension ".mp3 (MP3)" est appelé un fichier MP3.
- Un fichier ayant une extension ".jpg (JPG)" ou ".jpeg (JPEG)" est appelé un fichier JPEG.
- Le lecteur de DVD peut lire un fichier image conforme à la spécification Exif. Exif est un format de fichier, Exchangeable Image File créé par la Japanese Electronic Industry Development Association (JEIDA).
- Un fichier ayant une extension ".wma (WMA)" est appelé un fichier WMA.
- Les fichiers dont l'extension est autre que ".mp3 (MP3)", ".jpg (JPG)" et ".jpeg (JPEG)" ou ".wma (WMA)" ne figureront pas dans la liste du menu MP3, JPEG, ou WMA.
- Si le fichier n'est pas enregistré en format MP3, JPEG ou WMA, il se peut que du bruit soit généré même si l'extension du fichier est ".mp3 (MP3)", ".jpg (JPG)", ".jpeg (JPEG)" ou ".wma (WMA)".
- Le nom de groupe et piste peut être affiché avec jusqu'à 25 caractères. Les caractères non reconnaissables seront remplacés par des astérisques. La neuvième hiérarchie ainsi que les suivantes ne peuvent pas être affichées.
- Les groupes ou pistes ne pouvant être lus peuvent être affichés en fonction des conditions d'enregistrement.
- Si l'on appuie sur la touche TOP MENU pendant l'affichage d'une liste de fichiers, le premier élément est mis en surbrillance.

## Kodak Picture CD

Le lecteur de DVD peut également exécuter des fichiers JPEG enregistrés sur des Kodak Picture CD. Vous pouvez regarder vos photos sur le téléviseur en lisant des CD d'images. Cet appareil est conforme à la version 7.0 de Kodak Picture CD. Pour de plus amples informations concernant les Kodak Picture CD, contacter un magasin développant des photos de marque Kodak Inc.

- 1** Si un Kodak Picture CD est inséré dans le lecteur de DVD, le menu Kodak Picture CD apparaîtra automatiquement sur l'écran du téléviseur.

- Si tous les éléments du menu ne peuvent pas être affichés à l'écran, "▶▶" apparaît en bas à droite de l'écran, pour indiquer que l'utilisateur peut visualiser les éléments restants sur la page suivante. "◀◀" apparaît pour indiquer que l'utilisateur peut visualiser d'autres éléments à la page précédente. Le numéro de piste de l'élément actuellement en surbrillance et le nombre total de pistes sont indiqués en bas au centre de l'écran.

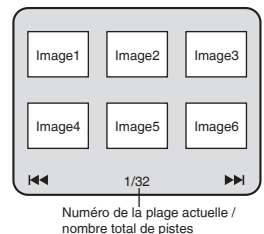

- Si "▶▶" est affiché en bas à droite, utiliser la touche SKIP ▶▶ pour voir la page suivante. Si "◀◀" est affiché en bas à gauche, utiliser la touche SKIP ◀◀ pour voir la page précédente.
- Il se peut que cela prenne du temps avant que tous les éléments du menu soient affichés à l'écran.

**2** Appuyer sur les touches **Flèches** (▲ / ▼ / ◀ / ▶), sélectionner la piste que l'on souhaite lire puis appuyer sur la touche **PLAY** ou **ENTER**.

- Si un fichier de Kodak Picture CD est sélectionné, une image sera lue depuis la piste sélectionnée puis on passera à la prochaine.

**3** Appuyer sur la touche **STOP** pour arrêter la lecture.  
**REMARQUES sur le format JPEG et les Kodak Picture CD :**

- Une piste est affichée pendant 5 ou 10 secondes puis la piste suivante est affichée.
- À chaque fois que l'on appuie sur la touche **ANGLE**, l'image subit une rotation de 90 degrés dans le sens des aiguilles d'une montre lorsqu'une image est affichée.
- Pour changer la taille de l'image, appuyer deux fois sur la touche **MODE**. Le mode de changement de taille apparaît dans le haut de l'écran pendant la lecture. Puis appuyer sur les touches **Flèches** (◀ ou ▶) ou **ENTER** pour commuter entre **NORMAL** (100%) et **PETIT** (95%).
- Les JPEG progressifs (fichiers JPEG sauvegardés en format progressif) ne sont pas lisibles sur ce lecteur DVD.
- L'affichage des fichiers JPEG haute résolution prend plus de temps.
- Le mode de changement de taille peut être sans effet sur certains fichiers (par ex. fichiers avec petite taille d'image).
- En mode d'arrêt, appuyer sur la touche **MENU**. Le menu Kodak Picture CD apparaît.

**REMARQUES sur le format WMA :**

- Le lecteur de DVD peut reproduire des données enregistrées en format ISO 9660 de niveau 2 avec un nom de fichier de 31 caractères, ponctuation comprise. Le nom de fichier peut être affiché avec jusqu'à 25 caractères.
- 8 sous-dossiers peuvent être reconnus au maximum.
- Les informations d'étiquettes d'un fichier WMA peuvent également être affichées avec au moins 64 caractères.
- Un fichier d'extension Joliet comme format Unicode ayant jusqu'à 64 caractères peut être reconnu.
- Cet appareil ne peut pas lire des fichiers WMA protégés par copyright.

## Lecture de DivX®

DivX®

Le lecteur DVD peut lire les disques DVD-R/RW et CD-R/RW enregistrés en le format de DivX®. À l'insertion d'un DVD-R/RW ou CD-R/RW contenant des fichiers DivX® et la liste des fichiers apparaîtra automatiquement sur l'écran du téléviseur. Le nombre de pistes s'affichera aussi au panneau avant.

**1** Appuyer sur les touches **Flèches** (▲ ou ▼) pour sélectionner un groupe (dossier) ou une piste souhaités.

- Pour retourner à l'écran précédent, appuyer sur la touche **Flèche** (◀).
- Si un groupe (dossier) est sélectionné, appuyer sur la touche **Flèche** (▶) ou sur la touche **ENTER** pour aller à l'écran de sélection de piste. Appuyer sur les touches **Flèches** (▲ ou ▼) pour choisir une piste, puis appuyer sur la touche **PLAY** ou **ENTER**.
- Si une piste est sélectionnée, appuyer sur la touche **PLAY** ou **ENTER** pour lancer la lecture des pistes. La piste sélectionnée et les pistes suivantes seront lues.
- Quand un dossier est ouvert :
  - Appuyer sur la touche **Flèche** (▶) pour défiler la hiérarchie suivante.
  - Appuyer sur la touche **Flèche** (◀) pour retourner la hiérarchie précédente (excepté de la hiérarchie la plus haute).
- Appuyer sur la touche **TOP MENU** pour retourner au premier élément.

**2** Appuyer sur la touche **STOP** pour arrêter la lecture.

**REMARQUES :**

- DivX® est un codec (compression/décompression) qui peut comprimer les images à un très petit volume de données. Le logiciel peut comprimer les données d'image de pratiquement toute source à une taille qui peut être envoyée à Internet sans compromettre la qualité visuelle des images.
- Un fichier à extension ".avi" ou ".divx" est appelé fichier DivX®. Tous les fichiers à extension ".avi" sont reconnus comme MPEG4.
- Les fichiers à extension autre que ".avi" et ".divx" ne seront pas listés au menu DivX®. Mais des groupes ou pistes illisibles peuvent l'être, selon les conditions d'enregistrement.
- Même si un fichier a une extension autre que ".avi" ou ".divx", ce lecteur ne peut pas le lire s'il est dans un format autre que DivX®.
- Les dossiers sont appelés Groupes ; les fichiers sont appelés Pistes.
- Le symbole  indique la tête d'un le fichier DivX®.
- 255 dossiers peuvent être reconnus au maximum.
- 999 fichiers peuvent être reconnus au maximum.
- Si la piste s'étend en-dehors de l'écran, une flèche vers le bas "▼" apparaît, indiquant que l'utilisateur peut en visionner une autre partie sur la page suivante. Le numéro de la page actuelle et le nombre total de pages sont indiqués à gauche de la flèche vers le bas "▼".
- Un nom de groupe et de piste peut être affiché sous un maximum de 25 caractères. Les caractères méconnaissables seront remplacés par des astérisques. La neuvième hiérarchie et les hiérarchies plus profondes ne sont pas affichables.
- Un disque enregistré en multi-session n'est pas lisible.
- L'appareil passera en pause de lecture si la liste des fichiers s'affiche pendant la lecture.
- Il peut falloir un certain temps pour la sortie du son et des images après l'insertion d'un disque et la pression de la touche **PLAY**.
- À la lecture de fichiers enregistrés en débit binaire élevé, les images peuvent parfois être interrompues.
- Bien que le logo DivX® ait été obtenu pour ce lecteur, la lecture de certaines données peut être impossible, selon les caractéristiques du disque, les débits ou le réglage de format audio etc.
- Utiliser le logiciel reconnu par DivX®, Inc. pour la création de fichiers DivX®.
- À l'emploi d'outils ou utilités pour créer des fichiers DivX®, d'abord lire leur mode d'emploi.
- Un fichier DivX® de taille supérieure à 2Go n'est pas lisible.
- Si un fichier DivX® de grande taille est sélectionné, le démarrage de la lecture peut exiger un peu de temps (parfois plus de 20 secondes).
- On recommande un débit binaire d'image constant de 500kbps à 4.000kbps pour créer des fichiers DivX® sur un CD-R/RW.
- Si des fichiers DivX® gravés sur des disques CD ne sont pas lisibles, les réécrire sur un disque DVD et essayer à nouveau de les lire.
- Pour plus d'informations sur les DivX®, consulter : <http://www.divx.com>
- À l'insertion d'un DVD-R/RW ou CD-R/RW contenant des fichiers DivX® mélangés à des fichiers MP3, JPEG ou WMA, l'écran Sélection de Support de Lecture s'affichera. Sélectionner Video et passer à l'étape **1**.

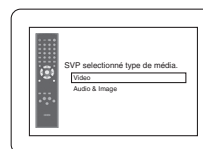

- Appuyer sur la touche **TOP MENU** en mode d'arrêt pour appeler le menu Sélection de support de lecture.
- À la sélection de Audio & Image, au lieu de Video à l'écran Sélection de support de lecture, le lecteur DVD peut lire des fichiers MP3/JPEG/WMA. Voir la page 21 pour les détails.

L'emploi de fichiers enregistrés avec les spécifications suivantes est recommandé pour ce lecteur :

Fichier DivX® applicable		Remarques
Codec lisible de fichiers AVI	Lit toutes les versions vidéo DivX® (y compris DivX® 6) en lecture standard de fichiers média DivX®.	• Ils sont reconnus comme MPEG4.
Taille maximum des images	720 x 480 @30fps 720 x 576 @25fps	
Fréquence d'échantillonnage d'audio	8kHz - 48kHz	• Il est interdit d'enregistrer du son MP3 sur un appareil numérique lorsque la connexion est numérique.
Type d'audio	MPEG1 couche audio 3 (MP3) MPEG1 couche audio 2 Dolby Digital	• On recommande des fichiers MP3 enregistrés à un débit binaire constant de 32kbps ou plus.

### Sous-titres DivX®

DivX®

Les sous-titres créés par l'utilisateur peuvent s'afficher pendant la lecture d'un fichier média DivX®.

- Une fois le fichier média DivX® sélectionné, la LISTE DES SOUS-TITRE apparaîtra sauf si le réglage "DivX SOUS-TITRE" est sur "HF". Se référer à "Réglage de la langue" à la page 26.

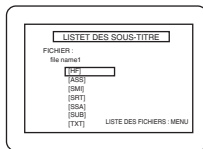

- Appuyer sur les touches **Flèches** (▲ ou ▼) pour sélectionner l'extension désirée, puis appuyer sur la touche **ENTER**. La lecture du fichier média DivX® sous-titré débute. Les sous-titres ne peuvent s'afficher si le réglage est sur "HF".
  - Si il existe plus de un extensions, l'extension choisie apparaîtra dans la LISTE DES SOUS-TITRE.

#### REMARQUES :

- Les sous-titres d'un DivX® ne peuvent s'afficher que pour le même nom avec une extension de nom de fichier DivX®.
- Les fichiers dont les extensions sont différentes de ".ASS", ".ass", ".SMI", ".smi", ".SRT", ".srt", ".SSA", ".ssa", ".SUB", ".sub", ".TXT" et ".txt" ne seront pas énumérés dans la LISTE DES SOUS-TITRE.
- Cet appareil ne peut être reconnu si le fichier DivX® et son fichier de sous-titres ne se trouvent pas dans le même dossier.
- Les sous-titres risquent de ne pas s'afficher si la taille du fichier est trop volumineuse.
- Pour changer de sous-titres, reportez-vous à la section "Langue des sous-titres" à la page 25 si plusieurs sous-titres sont disponibles.
- Les sous-titres ne peuvent s'afficher si les informations à l'écran sont présentes.
- Si "DivX SOUS-TITRE" est réglé sur "HF" dans le menu LANGUE, la LISTE DES SOUS-TITRE ne s'affichera pas même si vous sélectionnez un fichier média DivX® sur lequel des sous-titres ont été créés.
- Les caractères ne pouvant pas être reconnus seront remplacés par des astérisques.
- La fonction sous-titre pour DivX® est invalide sur un fichier vidéo DivX®.
- Certains fichiers dont les extensions sont ".SUB", ".sub", ".TXT" et ".txt" peuvent ne pas s'afficher.

### Informations à l'écran

DVD

Ce fonction permet de vérifier l'information disponible sur le disque actuel en appuyant sur **DISPLAY**.

- Appuyer sur la touche **DISPLAY** pendant la lecture.
  - Le numéro de chapitre en cours/numéro totale de chapitres, les temps de lecture écoulé et restant de chapitre en cours et l'état actuel de lecture s'afficheront.

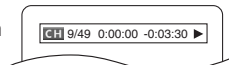

- Appuyer à nouveau sur la touche **DISPLAY**.
  - Le numéro de titre en cours/numéro totale de titres, les temps de lecture écoulé et restant de titre en cours et l'état actuel de lecture s'afficheront.
- Appuyer sur la touche **DISPLAY** troisième fois.
  - Le taux de bit (une totalité de données vidéo en cours de lecture) et l'état actuel de lecture s'afficheront.
  - Le réglage de répétition actuelle ne s'affiche sur la barre d'affichage que lors d'un réglage de répétition est activé. (◁ T : Répétition de chapitre/▷ T : Répétition de titre/ A▷ B : Répétition A-B)
  - À la lecture d'un disque à double couche, le numéro de couche sera également affiché. (L0 : Lecture de la couche 0, L1 : Lecture de la couche 1)
- Appuyer à nouveau sur la touche **DISPLAY**.
  - L'état actuel de HDMI s'affichera dans le mode de sortie HDMI. Se référer à REMARQUES SUR L'AFFICHAGE HDMI à la page 24.
- Appuyer à nouveau sur la touche **DISPLAY** pour quitter.



VCD CD

- Appuyer sur la touche **DISPLAY** pendant la lecture.
  - Le numéro de piste en cours/numéro totale de pistes, les temps de lecture écoulé et restant de piste en cours et l'état actuel de lecture s'afficheront.
  - Le réglage de répétition actuelle ne s'affiche sur la barre d'affichage que lors d'un réglage de Répétition est activé. (◁ T : Répétition de piste/▷ A : Répétition de tout les pistes/A▷ B : Répétition A-B)
- Appuyer à nouveau sur la touche **DISPLAY**.
  - Le numéro de piste en cours/numéro totale de pistes, les temps de lecture écoulé et restant du disque entier et l'état actuel de lecture s'afficheront.
  - Le réglage de répétition actuelle ne s'affiche sur la barre d'affichage que lors d'un réglage de Répétition est activé. (◁ T : Répétition de piste/▷ A : Répétition de tout les pistes/A▷ B : Répétition A-B)
  - Sur les CD Audio, quand la lecture est en mode de programme ou de aléatoire, PROGRAMME (ou ALÉATOIRE) s'affichera.
- Appuyer à nouveau sur la touche **DISPLAY**.
  - Pendant la lecture programmée ou la lecture aléatoire, chaque état de lecture est affiché lorsque vous appuyer sur la touche **DISPLAY**. Puis, appuyer sur la touche **DISPLAY**.
  - L'état actuel de HDMI s'affichera dans le mode de sortie HDMI. Se référer à REMARQUES SUR L'AFFICHAGE HDMI à la page 24.
- Appuyer à nouveau sur la touche **DISPLAY** pour quitter.

MP3 JPEG

- Appuyer sur la touche **DISPLAY** pendant la lecture.
  - Le nom de fichier en cours de lecture s'affichera.
- Appuyer à nouveau sur la touche **DISPLAY**.
  - Le numéro de piste en cours/numéro totale de pistes, les temps de lecture écoulé (MP3) s'afficheront.
  - Le réglage de répétition actuelle ne s'affiche que lors d'un réglage de Répétition est activé. (◁ T : Répétition de piste/▷ A : Répétition de tout (disque) les pistes/▷ G : Répétition de groupe)
  - Quand la lecture est en mode de programme ou de aléatoire avec MP3 ou JPEG, PROGRAMME (ou ALÉATOIRE) s'affichera.
- Appuyer à nouveau sur la touche **DISPLAY**.
  - Pendant la lecture programmée ou la lecture aléatoire, chaque état de lecture est affiché à la pression de la touche **DISPLAY**. Ensuite, appuyer de nouveau sur la touche **DISPLAY**.
  - L'état actuel de HDMI s'affichera dans le mode de sortie HDMI. Se référer à REMARQUES SUR L'AFFICHAGE HDMI à la page 24.
- Appuyer à nouveau sur la touche **DISPLAY** pour quitter.

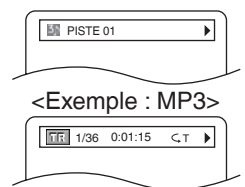

## WMA

- 1** Appuyer sur la touche **DISPLAY** pendant la lecture.
- Le nom du fichier en cours de lecture est affiché.

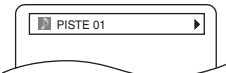

- 2** Appuyer à nouveau sur la touche **DISPLAY**.
- Le titre basé sur les informations étiquette en cours de lecture est affiché.



- 3** Appuyer sur la touche **DISPLAY** troisième fois.
- Le nom de l'artiste basé sur les informations étiquette en cours de lecture est affiché.



- 4** Appuyer à nouveau sur la touche **DISPLAY**.
- Le numéro de piste en cours/numéro totale de pistes, les temps de lecture écoulé s'afficheront.

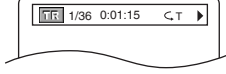

- Le réglage de répétition actuelle ne s'affiche que lors d'un réglage de Répétition est activé. (C T : Répétition de piste/C A : Répétition de tout (disque) les pistes/C G : Répétition de groupe (dossier))
- Quand la lecture est en mode de programme ou de aléatoire, PROGRAMME (ou ALÉATOIRE) s'affichera.

- 5** Appuyer à nouveau sur la touche **DISPLAY**.
- Pendant la lecture programmée ou la lecture aléatoire, chaque état de lecture est affiché lorsque vous appuyer sur la touche **DISPLAY**. Puis, appuyer sur la touche **DISPLAY**.
  - L'état actuel de HDMI s'affichera dans le mode de sortie HDMI. Se référer à REMARQUES SUR L'AFFICHAGE HDMI sur cette page.

- 6** Appuyer à nouveau sur la touche **DISPLAY** pour quitter. **REMARQUE :**
- Si le fichier ne contient pas d'informations étiquette, NON DISPONIBLE est affiché.

## DivX®

- 1** Appuyer sur la touche **DISPLAY**.
- Le nom du fichier en cours de lecture est affiché.

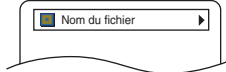

- 2** Appuyer sur la touche **DISPLAY**.
- Le numéro de piste en cours/numéro totale de pistes, les temps de lecture écoulé s'afficheront.

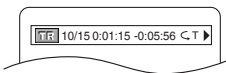

- Pendant la lecture de fichier vidéo DivX®, "--:--:--" s'affiche pour le temps de lecture écoulé/restant.
  - Le réglage de répétition actuelle ne s'affiche que lors d'un réglage de Répétition est activé.
- Fichier média DivX® : (C T : Répétition de piste/ C A : Répétition de tout (disque) les pistes/ C G : Répétition de groupe/ A C B : Répétition A-B)
- Fichier vidéo DivX® : (C T : Répétition de titre/ C C : Répétition de chapitre/ A C B : Répétition A-B)

- 3** Appuyer sur la touche **DISPLAY**.
- Le numéro de chapitre en cours/numéro totale de chapitres, les temps de lecture écoulé et restant de chapitre en cours et l'état actuel de lecture s'afficheront.
  - Pendant la lecture de fichier vidéo DivX®, cet Affichage à l'écran s'affiche.

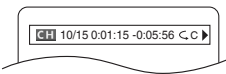

- 4** Appuyer sur la touche **DISPLAY**.
- Le numéro de titre en cours/numéro totale de titres, les temps de lecture écoulé et restant de titre en cours et l'état actuel de lecture s'afficheront.
  - Pendant la lecture de fichier vidéo DivX®, cet Affichage à l'écran s'affiche.

- 5** Appuyer sur la touche **DISPLAY**.
- L'état actuel de HDMI s'affichera dans le mode de sortie HDMI. Se référer à REMARQUES SUR L'AFFICHAGE HDMI sur cette page.
- 6** Appuyer à nouveau sur la touche **DISPLAY** pour quitter. **REMARQUES SUR L'AFFICHAGE HDMI :**

- L'état d'affichage HDMI sera comme suit :
  - Informations pour la sortie image/Résolution de l'image
  - Format de sortie du son
  - Nombre maximum de canaux audio acceptables par l'appareil connecté

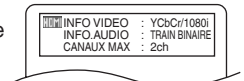

## Langue Audio

## DVD DivX®

Le lecteur DVD permet de sélectionner une langue audio pendant la lecture de disques DVD ou DivX® (si plusieurs langues sont disponibles).

- 1** Appuyer sur la touche **AUDIO** pendant la lecture.
- 2** Appuyer de nouveau sur la touche **AUDIO** pour sélectionner la langue souhaitée.

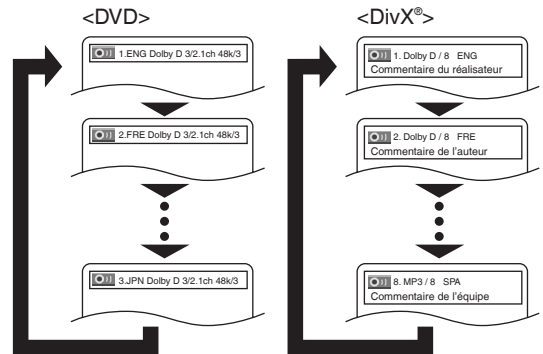

- Pour les DivX® il existe plusieurs informations d'étiquette audio. On trouvera des exemples ci-dessous.

<Exemple>

- Commentaire du réalisateur : Commentaire audio du réalisateur du film enregistré.
- Commentaire de l'auteur : Commentaire audio du scénariste du film enregistré.
- Commentaire de l'équipe : Commentaire audio des acteurs du film enregistré.

etc.

**REMARQUES :**

- Le mode son ne peut pas être modifié pendant la lecture de disques non enregistrés en double son.
- Certains disques permettent de changer le réglage de la Langue Audio sur le menu du disque. (Le fonctionnement varie en fonction des disques. Se reporter au manuel livré avec le disque.)
- La touche **AUDIO** risque de ne pas fonctionner sur certains DVD avec plusieurs langues audio (ex : Les DVD permettant de changer le réglage de la Langue Audio dans le menu du disque).
- Si une langue à code de langue de trois lettres est choisie, le code s'affichera à chaque changement de réglage de la Langue Audio. Si une autre langue est choisie, "---" s'affichera à la place (voir la page 29).
- La sélection de la langue audio ne peut pas être effectuée pendant Dialogue à Vitesse Variable sur un DVD (voir la page 18).
- Le son DTS est émis uniquement des sorties audio numériques.
- Si le disque ne présente aucune langue audio, NON DISPONIBLE sera affiché.
- Si le fichier DivX® ne comporte aucune information d'étiquette audio, celle-ci ne s'affiche pas.



## Langue des sous-titres

DVD DivX®

Le lecteur DVD permet de sélectionner une langue de sous-titres pendant la lecture de disques DVD ou DivX® (si plusieurs langues sont disponibles).

- Appuyer sur la touche **SUBTITLE** pendant la lecture.
- Appuyer sur la touche **SUBTITLE** plusieurs fois pour sélectionner la langue de sous-titres souhaitée.
  - La langue sélectionnée sera affichée sur la barre d'affichage en haut de l'écran.
  - Appuyer sur les touches **Flèches** (◀ ou ▶) pour activer ou désactiver l'affichage des sous-titres pendant la lecture.

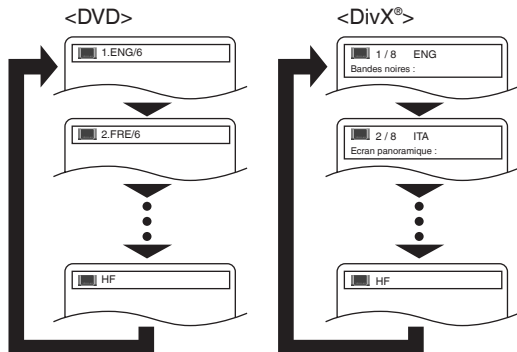

- Pour les DivX® il existe plusieurs informations d'étiquette de sous-titres. On trouvera des exemples ci-dessous.

<Exemple>

Bandes noires : Sous-titres pour la version bandes noires du film.  
 Ecran panoramique : Sous-titres pour la version écran panoramique du film.  
 Enfants : Sous-titres pour les enfants.  
 etc.

- Pour désactiver les sous-titres, appuyer plusieurs fois sur **SUBTITLE** jusqu'à ce que HF apparaisse.

## REMARQUES :

- Certains disques permettent de régler la langue des sous-titres dans le menu de disque. (Le fonctionnement varie en fonction des disques. Se référer au manuel qui accompagne le disque.)
- Il se peut que la pression de la touche **SUBTITLE** ne fonctionne pas sur certains DVD avec plusieurs langues des sous-titres (ex : DVD qui permettent le réglage de la langue des sous-titres sur le menu du disque).
- Si la langue souhaitée n'est pas indiquée après plusieurs pressions de la touche **SUBTITLE**, le disque n'a pas de sous-titres dans cette langue.
- Si une langue à code de langue de trois lettres est choisie, le code s'affichera à chaque changement de réglage de la langue des sous-titres. Si une autre langue est choisie, "---" s'affichera à la place (voir la page 29).
- Si le disque ne présente aucune langue de sous-titrage, **NON DISPONIBLE** sera affiché.
- Pour les disques avec les fichiers DivX®, l'affichage montre seulement le nombre de langues de sous-titres.
- Si le fichier DivX® ne comporte aucune information d'étiquette de sous-titres, celle-ci ne s'affiche pas.

## Angle de la caméra

DVD

Certains disques DVD contiennent des scènes prises simultanément sous plusieurs angles. Il est possible de changer d'angle de caméra quand l'icône (📷) s'affiche.

- Appuyer sur la touche **ANGLE** pendant la lecture.
  - L'angle sélectionné s'affichera sur la barre d'affichage en haut de l'écran.
- Appuyer sur la touche **ANGLE** plusieurs fois pour sélectionner l'angle souhaitée.

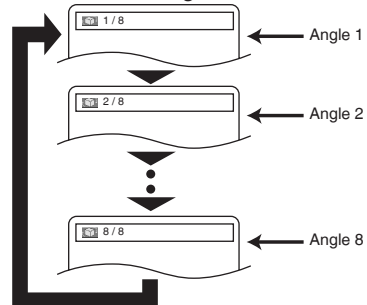

## REMARQUE :

- Si **ICÔNE DE L'ANGLE** est réglé sur HF dans les autres menus, l'icône (📷) n'apparaît pas (voir la page 28).

## Virtual Surround

DVD VCD CD MP3 WMA

Cette fonction offre une espace virtuelle de stéréophonie par sa chaîne de stéréo de 2 canaux.

- Pendant la lecture, appuyer sur la touche **MODE** plusieurs fois jusqu'à ce que le réglage du Virtual Surround apparaisse.
- Appuyer sur la touche **ENTER** pour régler à 1 (Effet naturel), 2 (Effet accentué) ou HF.
- Appuyer sur la touche **RETURN** pour quitter.

## REMARQUES :

- Sélectionnez HF ou baisser le volume si le son est déformé.
- La fonction Virtual Surround ne sera pas effective si le mode son n'est pas réglé sur STÉRÉO (pour la lecture de CD Audio ou CD Vidéo uniquement).
- Cette fonction ne peut pas être utilisée pendant la lecture en Dialogue à vitesse variable (voir la page 18).

## Mode son stéréo

VCD CD

- Appuyer plusieurs fois sur la touche **AUDIO** pendant la lecture pour sélectionner un mode de son désiré.

STÉRÉO - les deux canaux droit et gauche sons actifs (stéréo)

L-ch - seul le canal gauche est actif

R-ch - seul le canal droit est actif

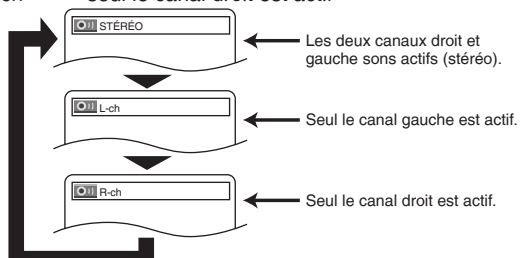

## REMARQUE :

- Le mode Son stéréo ne sera pas modifié à la lecture de DTS CD.

Dans le menu Configuration, les modes QUICK, CUSTOM et INITIALIZE sont disponibles (voir pages 26-29). Le menu QUICK est composé des rubriques d'un usage fréquenté, et ils sont marqués comme **QUICK**. Le mode CUSTOM permet de régler toutes les rubriques.

## Réglage de la langue

Le réglage de la langue peut varier avec certains DVD ou DivX® dont sous-titres enregistrés sur disques.

- Appuyer sur la touche **SETUP** en mode d'arrêt.
- Appuyer sur les touches **Flèches** (◀ ou ▶) pour sélectionner CUSTOM, puis sur la touche **ENTER**.
  - Le mode CUSTOM s'affiche.
- Appuyer sur les touches **Flèches** (◀ ou ▶) pour sélectionner la LANGUE, puis appuyer sur la touche **ENTER** pour confirmer.
- Appuyer sur les touches **Flèches** (▲ ou ▼) pour sélectionner un élément puis appuyer sur la touche **ENTER**.

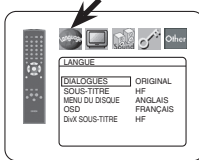

### DIALOGUES (Défaut : ORIGINAL)

- Règle la langue audio.

### SOUS-TITRE (Défaut : HF)

- Règle la langue des sous-titres.

### MENU DU DISQUE (Défaut : ANGLAIS)

- Règle la langue du Menu du DVD et du menu de titres (pour DivX®).

### OSD (Défaut : ENGLISH) **QUICK**

- Configure la langue pour l'affichage à l'écran.

### DivX SOUS-TITRE (Défaut : HF)

- Règle la langue de sous-titre des DivX®.

- Appuyer sur les touches **Flèches** (▲ ou ▼) pour sélectionner une langue puis appuyer sur la touche **ENTER**.

- Si AUTRE est sélectionné sur l'écran DIALOGUES, SOUS-TITRE ou MENU DU DISQUE, appuyer le nombre à quatre chiffres pour saisir l'indicateur de pays désiré (consulter la liste des indicatifs de pays à la page 29).
- Seules les langues supportées par le disque peuvent être sélectionnées.
- Pour DivX SOUS-TITRE, pour afficher des sous-titres en Russe ou en Bulgare, il est possible de choisir entre "RUSSE1" et "RUSSE2" en fonction du type des fichiers de sous-titrage.

- Appuyer sur la touche **SETUP** pour quitter.

### REMARQUE :

- La configuration de la langue pour DIALOGUES et SOUS-TITRE n'est pas disponible avec certains disques. Utiliser alors les touches **AUDIO** et **SUBTITLE**. Pour plus d'informations, voir la pages 24 et 25.

## Réglage de l'affichage

On peut changer certains aspects des écrans d'affichage DVD, le mode immobilité, Progressif et HDMI.

- Appuyer sur la touche **SETUP** en mode d'arrêt.
- Appuyer sur les touches **Flèches** (◀ ou ▶) pour sélectionner CUSTOM, puis sur la touche **ENTER**.
  - Le mode CUSTOM apparaît.
- Appuyer sur les touches **Flèches** (◀ ou ▶) pour sélectionner AFFICHAGE, puis sur la touche **ENTER** pour confirmer.
- Appuyer sur les touches **Flèches** (▲ ou ▼) pour sélectionner un élément puis appuyer sur la touche **ENTER**.

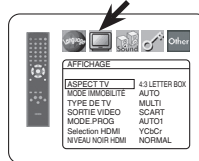

### ASPECT TV (Défaut : 4:3 LETTER BOX) **QUICK**

- Appuyer sur les touches **Flèches** (▲ ou ▼) pour sélection d'un élément, puis appuyer sur la touche **ENTER**.
- Sélectionner 4:3 LETTER BOX pour que des barres noires apparaissent dans le haut et le bas de l'écran selon la proportion du téléviseur.

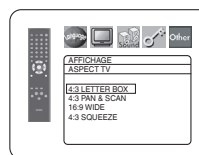

- Sélectionner 4:3 PAN & SCAN pour une image plein écran aux extrémités ajustées.
- Sélectionner 16:9 WIDE si un appareil téléviseur à écran large est branché au lecteur DVD.
- Sélectionner 4:3 SQUEEZE quand l'écran du téléviseur est trop grand horizontalement au réglage 16:9 WIDE et quand il est impossible d'ajuster la taille de l'écran aux commandes du téléviseur.

### MODE IMMOBILITE (Défaut : AUTO)

- Appuyer sur les touches **Flèches** (▲ ou ▼) pour la sélection d'un élément (AUTO, TRAME, ou IMAGE), puis appuyer sur la touche **ENTER**.
- Cette fonction permet de régler la resolution et la qualité d'image dans le mode immobilité.
- Chaque image individuelle de l'écran de téléviseur est nommée comme "IMAGE" ici, qui consiste en deux images séparées nommées comme "TRAME". Une certaine image réglée sur AUTO dans le mode immobilité peut être floue par la nature des données.
- AUTO : Sélectionne automatiquement un réglage de resolution le plus favorable (IMAGE ou TRAME) basé sur la caractéristique des images.
- TRAME : Sélectionner TRAME quand les images sont encore instables même si AUTO est sélectionné. TRAME stabilise les images bien que la qualité d'image puisse devenir médiocre à cause de la limite de la somme de données.
- IMAGE : Sélectionner IMAGE pour afficher les images relativement lente en mouvement dans la haute resolution. IMAGE améliore la qualité d'image bien qu'elle puisse être instable à cause de la simultanéité de la sortie de deux données trames.

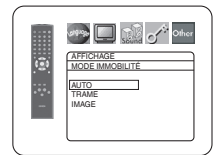

### TYPE DE TV (Défaut : MULTI)

- Appuyer sur les touches **Flèches** (▲ ou ▼) pour sélectionner un réglage, puis appuyer sur la touche **ENTER**.
- Sélectionner un réglage de standard vidéo parmi MULTI, NTSC et PAL.
- NTSC : Sélectionner cette option si le format vidéo du téléviseur est NTSC. Si NTSC est sélectionné, le format de sortie est réglé sur NTSC.
- PAL : Sélectionner cette option si le format vidéo du téléviseur est PAL. Si PAL est sélectionné, le format de sortie est réglé sur PAL.
- MULTI : Sélectionne automatiquement le standard vidéo approprié (PAL/NTSC) en fonction du format du disque inséré.

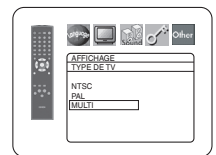

- Pour des disques enregistrés avec le standard NTSC, le signal NTSC sera émis et les images des disques pourront être visionnées sur un téléviseur NTSC ou Multistandard.
- Pour des disques enregistrés avec le standard PAL, le signal PAL sera émis et les images des disques pourront être visionnées sur un téléviseur PAL.

### REMARQUES :

- Si le cordon d'alimentation est débranché avec le lecteur sous tension, ceci modifiera le format vidéo de l'écran d'ouverture. Pour maintenir le format, éteignez le lecteur avant de débrancher le cordon d'alimentation.
- Si le format vidéo du téléviseur ne correspond pas au réglage de TYPE DE TV, l'image de l'affichage à l'écran sera distordue ou ne s'affichera pas du tout. Pour rétablir l'affichage à l'écran, sélectionner le bon système à l'aide de la touche **DIMMER NTSC/PAL** sur le panneau avant. Se référer à TYPE DE TV à la page 16.
- Pour les détenteurs d'un téléviseur NTSC : Lors de la première mise sous tension du lecteur (avec MULTI par défaut), l'écran d'ouverture est émis sous le standard PAL. Bien que l'image sera déformée en conséquence, il ne s'agit pas d'un dysfonctionnement. (Le format vidéo sera converti en standard NTSC après avoir lu une fois un disque NTSC.)

**SORTIE VIDEO (Défaut : SCART)**

- Appuyer sur les touches **Flèches** (▲ ou ▼) pour la sélection d'un élément (SCART, COMPOSANTS ENTRELACER, ou COMPOSANTS PROGRESSIF), puis appuyer sur la touche **ENTER**.
- Ce paramétrage sera effectif à la sortie de l'écran de réglage en appuyant sur la touche **SETUP**.
- Lorsque la SORTIE VIDEO est réglée sur COMPOSANTS PROGRESSIF, P.SCAN apparaît sur l'affichage du panneau avant du lecteur DVD après que l'on soit sorti de l'écran de réglage.
- Se référer à la page 12 pour avoir plus de détails.

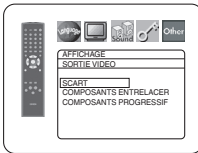

**MODE.PROG (Défaut : AUTO1)**

- Appuyer sur les touches **Flèches** (▲ ou ▼) pour sélectionner un réglage (AUTO1, AUTO2 ou VIDEO), puis appuyer sur la touche **ENTER**.
- Cette fonction permet de sélectionner la sortie d'image, selon le contenu de base (vidéo ou film) des images DVD enregistrées, lorsque SORTIE VIDEO se trouve sur COMPOSANTS PROGRESSIF.
- AUTO1 : Sélectionne automatiquement la meilleure sortie d'image (AUTO2 ou VIDEO) d'après les informations du flux de données.
- AUTO2 : Les champs supérieur et inférieur sont émis ensemble sous la forme d'une image à une seule trame.
- VIDEO : Le champ supérieur ou inférieur est émis pour une image à une seule trame.

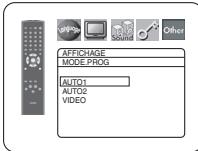

**Selection HDMI (Défaut : YCbCr)**

- Sélectionner le mode de sortie HDMI YCbCr ou RVB.
- Quand l'appareil connecté n'est pas compatible avec YCbCr, le signal HDMI est sorti en tant que RVB indépendamment du réglage.

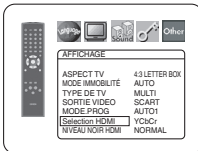

**NIVEAU NOIR HDMI (Défaut : NORMAL)**

- Sélectionner le mode d'image HDMI de NORMAL et EHANCE.
- Sélectionner EHANCE si le contraste noir-blanc n'est pas clair.
- Ce réglage est efficace seulement pour la sortie HDMI RVB.

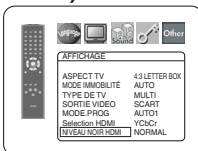

Appuyer sur la touche **SETUP** pour sortir et activer le réglage nouveau.

**REMARQUES :**

- S'assurer d'appuyer sur la touche **SETUP**, sinon le réglage ne sera pas effectif.
- Quand la configuration de la SORTIE VIDEO est changée (SCART, COMPOSANTS ENTRELACER ou COMPOSANTS PROGRESSIF), brancher à un jack Vidéo ou un jack S-Vidéo sur la téléviseur. Si le réglage est modifié, par exemple, réglé sur SCART alors que des jacks vidéo composants sont connectés à la téléviseur, il se peut qu'un signal vidéo présentant des distorsions soit généré.

**Réglage du son**

Changer les réglages audio adaptés pour l'équipement. Ce réglage affecte seulement la lecture de disques DVD.

- Appuyer sur la touche **SETUP** en mode d'arrêt.
- Appuyer sur les touches **Flèches** (◀ ou ▶) pour sélectionner CUSTOM, puis sur la touche **ENTER**.
  - Le mode CUSTOM apparaît.
- Appuyer sur les touches **Flèches** (◀ ou ▶) pour sélectionner SON, puis sur la touche **ENTER** pour confirmer.
- Appuyer sur les touches **Flèches** (▲ ou ▼) pour sélectionner un élément puis appuyer sur la touche **ENTER**.

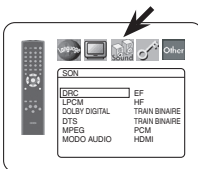

**DRC (Dynamic Range Control) (Défaut : EF)**

- La fonction DRC compresse la plage de volume sonore.
- La fonction DRC n'est disponible que sur les disques qui sont enregistrés en format Dolby Digital.

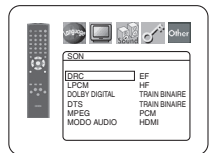

**LPCM (Défaut : HF)**

- Régler à EF pour une sortie de 48kHz.
- Cette fonction n'est disponible qu'en cas de reproduction numérique d'un disque enregistré à 96kHz.
- Cette fonction n'est pas efficace pour la sortie de son HDMI.

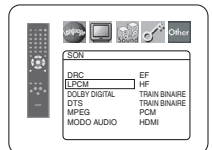

**Quand vous lisez un disque avec protection du droit d'auteur**

- Le son sera échantillonné vers le bas à 48kHz, même si le réglage est HF.

**DOLBY DIGITAL (Défaut : TRAIN BINAIRE) QUICK**

- Régler à TRAIN BINAIRE quand le lecteur est connecté au décodeur Dolby Digital.
- Cette fonction est efficace seulement pour les connexions COAXIAL, OPTICAL et HDMI.

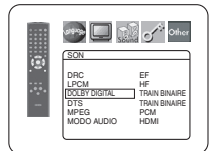

- TRAIN BINAIRE : Sortie par son Dolby Digital.
- Pour la connexion HDMI, si l'appareil raccordé n'est pas compatible avec Dolby Digital TRAIN BINAIRE, les signaux sont sortis en tant que PCM indépendamment du réglage.

PCM : Convertit le son Dolby Digital à PCM.

**DTS (Défaut : TRAIN BINAIRE) QUICK**

- Régler à TRAIN BINAIRE quand l'appareil est branché au décodeur DTS.
- TRAIN BINAIRE : Sortie par son DTS.

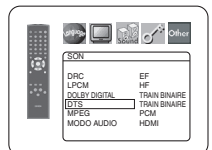

- Pour la connexion HDMI, si l'appareil raccordé n'est pas compatible avec DTS Bitstream, les signaux ne sont pas émis quelque soit le réglage.

- HF : Aucun son DTS n'est émis.
- Le son DTS est émis uniquement des sorties audio numériques.

**MPEG (Défaut : PCM) QUICK**

- Régler à TRAIN BINAIRE quand l'appareil est branché à un décodeur MPEG.
- TRAIN BINAIRE : Sortie par son MPEG.
- Pour la connexion HDMI, si l'appareil raccordé n'est pas compatible avec le son MPEG, les signaux sont sortis en tant que PCM indépendamment du réglage.

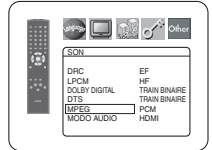

PCM : Convertit le son MPEG en PCM.

**MODO AUDIO (Défaut : HDMI)**

- Régler sur HDMI lors de l'émission du son HDMI.
- Régler sur ANALOGIQUE lorsque le son HDMI n'est pas émis.

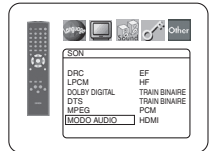

Appuyer sur la touche **SETUP** pour quitter.

**Blocage parental**

Le contrôle parental permet de fixer une limite, qui empêche les enfants de regarder des matériaux inappropriés sur des DVD. Un mot de passe de quatre chiffres permet de contrôler le système.

**RESTRICTION**

Le seuil de visualisation peut être fixé par Restriction. La lecture du disque arrête si le niveau général de restriction dépasse ce seuil.

- 1 Appuyer sur la touche **SETUP** en mode d'arrêt.
- 2 Appuyer sur les touches **Flèches** (◀ ou ▶) pour sélectionner **CUSTOM**, puis sur la touche **ENTER**.
- 3 Appuyer sur les touches **Flèches** (◀ ou ▶) pour sélectionner **PARENT**, puis sur la touche **ENTER**.
- 4 Appuyer sur les touches **Numériques** pour saisir le mot de passe à quatre chiffres.
  - Lorsque l'on fait cela pour la première fois, saisir n'importe quel nombre à quatre chiffres en appuyant sur les touches **Numériques** (sauf 4737), puis appuyer sur la touche **ENTER**. Ce nombre servira de mot de passe à partir de la seconde fois. Noter le mot de passe quelque part pour pouvoir le retrouver en cas d'oubli.
  - En cas d'oubli du mot de passe, appuyer sur **4, 7, 3, 7**. Le mot de passe d'origine sera effacé et les niveaux de restriction seront réglés sur **TOUT**. Saisir un nouveau mot de passe à 4 chiffres puis appuyer sur la touche **ENTER**.
- 5 Appuyer sur les touches **Flèches** (▲ ou ▼) pour sélectionner **RESTRICTION**, puis sur la touche **ENTER**.

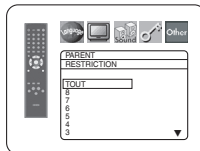
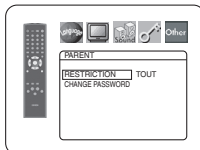

- 6 Appuyer sur les touches **Flèches** (▲ ou ▼) pour sélectionner le niveau désiré, puis appuyer sur la touche **ENTER**.
- 7 Appuyer sur la touche **SETUP** pour quitter.

**REMARQUES :**

- Il se peut que cette fonction ne marche pas sur certains DVD. S'assurer que la fonction **PARENT** fonctionne bien comme prévu.
- Les informations de reprise seront effacées si vous modifiez le niveau du blocage parental lorsque ces informations sont affichées.

**Pour changer le mot de passe :**

- 1) Suivre les étapes **1** à **4** ci-dessus.
- 2) Appuyer sur les touches **Flèches** (▲ ou ▼) pour sélectionner **CHANGE PASSWORD**, puis sur la touche **ENTER**.
- 3) Saisir un nouveau mot de passe à 4 chiffres puis appuyer sur la touche **ENTER**.
- 4) Appuyer sur la touche **SETUP** pour quitter.

**EN CAS D'OUBLI DU MOT DE PASSE**

- 1 Appuyer sur **4, 7, 3, 7** à l'étape **4**.
  - Le mot de passe sera effacé et le niveau d'évaluation sera réglé sur **TOUT**.
- 2 Répétez les étapes **4** à **7** pour établir de nouveau le verrouillage parental.

**NIVEAUX DE CONTROLE**

- **TOUT**  
Le verrouillage parental est annulé.
- **Niveau 8**  
La lecture des disques DVD de tout grade (adulte/général/enfant) est possible.
- **Niveaux 7 à 2**  
Seule la lecture des disques DVD à usage général et pour enfants est possible.
- **Niveau 1**  
Seule la lecture des disques DVD pour enfants est possible, celle des disques prévus pour les adultes et l'usage général est impossible.

**Réglage Autres**

Cette fonction permet d'ajuster la disponibilité de la Marque d'angle, l'Arrêt Automatique, la luminosité du panneau d'affichage du lecteur, le panorama d'images et l'obtention du code d'enregistrement DivX®.

- 1 Appuyer sur la touche **SETUP** en mode d'arrêt.
- 2 Appuyer sur les touches **Flèches** (◀ ou ▶) pour sélectionner **CUSTOM**, puis sur la touche **ENTER**.
  - Le mode **CUSTOM** s'affiche.
- 3 Appuyer sur les touches **Flèches** (◀ ou ▶) pour sélectionner **AUTRES**, puis sur la touche **ENTER** pour confirmer.
- 4 Appuyer sur les touches **Flèches** (▲ ou ▼) pour sélectionner un paramètre, puis sur la touche **ENTER**.

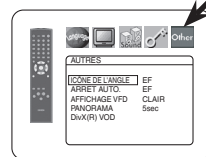

**ICÔNE DE L'ANGLE (Défaut : EF)**

- Appuyer plusieurs fois sur la touche **ENTER** pour mettre la marque Angle **EF** ou **HF**.

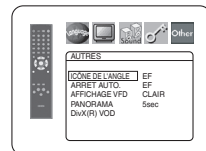

**ARRÊT AUTO. (Défaut : EF)**

- Appuyer plusieurs fois sur la touche **ENTER** afin de commuter **ARRÊT AUTO.** sur **EF** ou **HF**.
- Le lecteur DVD sera automatiquement mis **HF** si inutilisé pendant 30 minutes.

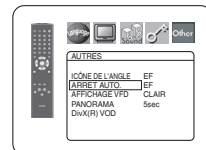

**AFFICHAGE VFD (Défaut : CLAIR)**

- Appuyer sur les touches **Flèches** (▲ ou ▼) pour la sélection d'un élément (**CLAIR**, **SOMBRE**, ou **AUTO**), puis appuyer sur la touche **ENTER**.
- Quand **AUTO** est sélectionné, l'affichage s'assombrit seulement durant la lecture.

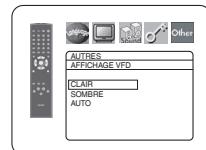

**PANORAMA (Défaut : 5sec)**

- Régler la vitesse de lecture pour **PANORAMA** de **JPEG**.
- Appuyer sur les touches **Flèches** (▲ ou ▼) pour sélectionner entre **5sec** et **10sec**, puis appuyer sur la touche **ENTER**.

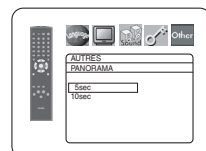

**DivX(R) VOD**

- Ce lecteur permet d'utiliser les services de vidéo à la carte (**VOD**) **DivX®**. Il est possible de lire les fichiers achetés ou loués des services **VOD**. Un code d'enregistrement **VOD** est requis pour l'achat ou la location de fichiers **VOD**. Consulter le site [www.divx.com/vod](http://www.divx.com/vod) pour plus d'informations.

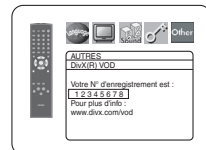

**REMARQUES :**

- La lecture de fichiers **DivX® VOD** obtenus avec des codes d'enregistrement différents est impossible sur ce lecteur.
- La lecture de fichiers **DivX® VOD** dont la période de location a expiré est impossible. Dans ce cas, appuyer sur la touche **MENU** et sélectionner d'autres fichiers lisibles.
- Certains fichiers **DivX® VOD** ont une période de lecture limitée (ils deviennent illisibles au-delà de cette limite). Si un fichier **DivX® VOD** a de telles limites, l'écran de confirmation de la lecture apparaîtra. Sélectionner **OUI** avec les touches **Flèches** (◀ ou ▶) pour lire le fichier, ou **NON** pour ne pas le lire. Puis appuyer sur la touche **ENTER** pour confirmer la sélection.
- Envoyer toute question concernant les fichiers **VOD** à **DivX®, Inc.**

- 5 Appuyer sur la touche **SETUP** pour quitter.

**Remise au réglage par défaut (sauf PARENT et SORTIE VIDEO)**

Cela permet de ramener toutes les sélections de CONFIGURATION (sauf PARENT et SORTIE VIDEO) à leur paramétrage par défaut.

- 1 Appuyer sur la touche **SETUP** en mode d'arrêt.
- 2 Appuyer sur les touches **Flèches** (◀ ou ▶) pour sélectionner INITIALIZE, puis sur la touche **ENTER**.
- 3 Appuyer sur les touches **Flèches** (▲ ou ▼) pour sélectionner OUI, puis sur la touche **ENTER**.
- 4 Appuyer sur la touche **SETUP** pour quitter.

**REMARQUE :**

- Pour ignorer l'initialisation, sélectionner NON à l'étape 3.

**Liste des indicatifs de pays**

Langue	Code	Langue	Code	Langue	Code	Langue	Code
<b>A-B</b>		<b>F-H</b>		<b>O-R</b>		<b>T</b>	
Abkhazien	4748	Faroésien	5261	Lettonien;Letton	5868	Serbo-croate	6554
Afar	4747	Fidjien	5256	Lingalais	5860	Sesotho	6566
Afrikaans	4752	Finois [FIN]	5255	Lituanien	5866	Setswanais	6660
Albanien	6563	Français [FRE]	5264	Macédonien	5957	Shonan	6560
Allemand [GER]	5051	Frison	5271	Malais	5965	Sindhi	6550
Amhar	4759	Gaélique écossais	5350	Malayalamien	5958	Singhalais	6555
Anglais [ENG]	5160	Galicien	5358	Malaysien	5953	Siswat	6565
Arabe	4764	Gallois	4971	Maltais	5966	Slovaque [SLO]	6557
Arménien	5471	Géorgien	5747	Maori	5955	Slovène	6558
Assamien	4765	Goujrati	5367	Marathe	5964	Somalien	6561
Aymara	4771	Grec [GRE]	5158	Moldave	5961	Soudanais	6567
Azerbaïdjanais	4772	Groenlandais	5758	Mongol	5960	Suédois [SWE]	6568
Bashkir	4847	Guarani	5360	Nauri	6047	Swahili	6569
Basque	5167	Haoussa	5447	Néerlandais [DUT]	6058		
Bengali	4860	Hébreu	5569	Népalais	6051	Tagal	6658
Biélorusse	4851	Hindi	5455	Norvégien [NOR]	6061	Tajique	6653
Biharis	4854	Hongrois [HUN]	5467			Tamoul	6647
Birman	5971					Tatаре	6666
Bislamien	4855	Indonésien	5560	Occitan	6149	Tchèque [CZE]	4965
Bouthanais	5072	Interlingue	5547	Omoro (Afan)	6159	Télougou	6651
Breton	4864	Interlingue	5551	Oriya	6164	Thaïlandais	6654
Bulgare [BUL]	4853	Inupiak	5557	Ouolof	6961	Tibétain	4861
				Ouzbek	6772	Tigrinya	6655
<b>C-E</b>				Pendjabi	6247	Tongais	6661
Cambodgien	5759	Irlandais [IRI]	5347	Perse	5247	Tsongais	6665
Canada	5760	Islandais [ICE]	5565	Polonais [POL]	6258	Turc [TUR]	6664
Catalan	4947	Italien [ITA]	5566	Portugais [POR]	6266	Turkmène	6657
Chinois [CHI]	7254	Japonais [JPN]	5647	Pushu;pushto	6265	Twî	6669
Coréen [KOR]	5761	Japonais	5669	Quéchuan	6367		
Corse	4961	Kashmir	5765	Rhaeto-roman	6459	Ukrainien	6757
Croate	5464	Kazakh	5757	Roumain [RUM]	6461	Vietnamien	6855
Danois [DAN]	5047	Kinyarwandais	6469	Russe [RUS]	6467	Volapük	6861
Espagnol [SPA]	5165	Kirghize	5771			Xhosa	7054
Espéranto	5161	Kirundi	6460			Yiddish	5655
Estonien	5166	Kurde	5767			Yoruba	7161
						Zoulou	7267
		<b>L-N</b>		<b>S</b>			
		Laotien	5861	Samoan	6559		
		Latin	5847	Sangho	6553		
				Sanscrit	6547		
				Serbe	6564		

Si l'on choisit une Langue qui a un code de langue de trois lettres (écrit entre parenthèses), le code sera affiché chaque fois que l'on changera le Réglage du son ou de la Langue des sous-titres aux pages 24-25. Si l'on choisit n'importe quelle autre langue, '---' sera affiché à la place.

**ENTRETIEN**

**Nettoyage du boîtier**

- Utiliser un chiffon doux légèrement humidifié avec une solution détergente douce. Ne pas utiliser de solutions contenant de l'alcool, de l'essence, de l'ammoniaque ou des substances abrasives.

**Nettoyage des disques**

- Quand un disque devient sale, le nettoyer avec un chiffon à nettoyer. Essuyer le disque du centre vers l'extérieur. Ne pas l'essuyer avec un mouvement circulaire.
- Ne pas utiliser de solvants tels que benzène, diluant, produits de nettoyage disponible dans le commerce, détergent, agent de nettoyage abrasif ou de spray antistatique prévu pour les disques analogiques.

**Nettoyage de la lentille du disque**

- Si le lecteur ne fonctionne toujours pas bien quand il est utilisé en respectant les indications des sections pertinentes et du "GUIDE DE DÉPANNAGE" de ce Mode d'emploi, il se peut que l'unité de lecture optique laser soit sale. Consulter le revendeur ou un Centre de réparation agréé pour l'inspection et le nettoyage de l'unité de lecture optique laser.

**Manipulation des disques**

- Utiliser des disques portant les logos suivants.
- Manipuler les disques de sorte que les traces de doigts et la poussière n'adhèrent pas à leur surface.
- Ranger toujours les disques dans leur boîtier de protection quand ils ne sont pas utilisés.
- Il faut remarquer que les disques ayant des formes spéciales (en forme de cœur, etc.) ne peuvent pas être lus sur cet appareil. Ne pas essayer de lire ces disques car ils pourraient endommager le lecteur.



Si le lecteur de DVD ne fonctionne pas correctement lorsqu'il est utilisé comme décrit dans ce Mode d'emploi, vérifier le lecteur en consultant la liste de vérification suivante.

<b>Problème</b>	<b>Solution</b>	<b>Page</b>
<b>Pas d'alimentation</b>	<ul style="list-style-type: none"> <li>-Vérifier que le cordon d'alimentation est branché correctement.</li> <li>-Débrancher le cordon d'alimentation, attendre 5-10 secondes puis la rebrancher.</li> </ul>	<p>-</p> <p>-</p>
<b>Pas de son ou d'image</b>	<ul style="list-style-type: none"> <li>-Vérifier que le téléviseur est allumé.</li> <li>-Vérifier le raccordement vidéo et HDMI.</li> <li>-Vérifier les raccordements du câble AUDIO/VIDÉO.</li> <li>-Vérifier si le mode SORTIE VIDEO est bien réglé en fonction de votre téléviseur.</li> </ul>	<p>-</p> <p>14, 15</p> <p>13-15</p> <p>12, 27</p>
<b>Image déformée</b>	<ul style="list-style-type: none"> <li>-L'image peut parfois être légèrement déformée. Il ne s'agit pas d'un dysfonctionnement.</li> <li>-Connecter le lecteur DVD directement au téléviseur.</li> <li>-Vérifier si le mode SORTIE VIDEO est bien réglé en fonction de votre téléviseur.</li> <li>-Vérifiez le TYPE DE TV. (MULTI, NTSC ou PAL)</li> </ul>	<p>-</p> <p>14</p> <p>12, 27</p> <p>16, 26</p>
<b>Image totalement déformée ou image noir et blanc avec le DVD</b>	<ul style="list-style-type: none"> <li>-Connecter le lecteur DVD directement au téléviseur.</li> <li>-Vérifier que le disque est compatible avec le lecteur de DVD.</li> </ul>	<p>14</p> <p>6</p>
<b>Pas de son ou son déformé</b>	<ul style="list-style-type: none"> <li>-Ajuster le volume.</li> <li>-Vérifier que les enceintes sont raccordées correctement.</li> <li>- Le son HDMI n'est pas émis lorsque MODO AUDIO est réglé sur ANALOGIQUE.</li> </ul>	<p>-</p> <p>13</p> <p>27</p>
<b>Pas de sortie de son DTS</b>	<ul style="list-style-type: none"> <li>-Utiliser une prise DIGITAL OUT pour générer le son DTS.</li> </ul>	<p>13, 27</p>
<b>Pas d'audio à la sortie numérique</b>	<ul style="list-style-type: none"> <li>-Vérifier les connexions numériques.</li> <li>-Vérifier les réglages d'audio.</li> </ul>	<p>13, 15</p> <p>27</p>
<b>Aucune image n'est projetée lors d'une connexion HDMI</b>	<ul style="list-style-type: none"> <li>-Vérifier la connexion HDMI. (Vérifier le statut des indicateurs concernant HDMI.)</li> <li>-Vérifier que l'écran ou tout autre matériel connecté est compatible avec HDCP. (Le lecteur n'émettra pas de signal vidéo à moins que l'autre dispositif soit compatible avec HDCP.)</li> <li>-Raccorder le lecteur de DVD à un écran en utilisant les câbles Audio/Vidéo (fournis), et vérifier le réglage HDMI.</li> <li>-Vérifier que le format de sortie du lecteur (HDMI FORMAT) correspondent au format d'entrée compatible avec l'autre dispositif connecté.</li> </ul>	<p>15, 27</p> <p>15</p> <p>14-15, 27</p> <p>15</p>
<b>Gel momentané de l'image pendant la lecture</b>	<ul style="list-style-type: none"> <li>-Vérifier qu'il n'y a pas de traces de doigts/raies sur le disque et l'essuyer avec un chiffon doux du centre vers le bord.</li> <li>-Nettoyer le disque.</li> </ul>	<p>29</p> <p>29</p>
<b>La lecture du disque est impossible</b>	<ul style="list-style-type: none"> <li>-Nettoyer le disque.</li> <li>-S'assurer que l'étiquette du disque est bien tournée vers le haut.</li> <li>-Vérifier si le disque est défectueux en essayant un autre disque.</li> <li>-Annuler le Blocage Parental ou modifier le niveau de contrôle.</li> <li>-Insérer un disque correct qui peut être lu sur ce lecteur.</li> </ul>	<p>29</p> <p>16</p> <p>-</p> <p>27-28</p> <p>6</p>
<b>Pas de retour à l'écran de démarrage au retrait du disque</b>	<ul style="list-style-type: none"> <li>-Réinitialiser le lecteur en le mettant hors tension, puis à nouveau sous tension.</li> </ul>	<p>-</p>
<b>Le lecteur DVD ne répond pas à la télécommande</b>	<ul style="list-style-type: none"> <li>-Diriger la télécommande directement vers le capteur à l'avant du lecteur.</li> <li>-Réduire la distance séparant la télécommande au lecteur.</li> <li>-Remplacer les piles de la télécommande.</li> <li>-Réinsérer les piles en respectant les polarités (signes +/-) indiquées.</li> </ul>	<p>8</p> <p>-</p> <p>11</p> <p>11</p>
<b>Les touches ne fonctionnent pas ou le lecteur s'arrête de répondre</b>	<ul style="list-style-type: none"> <li>-Pour entièrement réinitialiser le lecteur, débrancher le cordon d'alimentation de la prise murale pendant 5-10 secondes.</li> </ul>	<p>-</p>
<b>Le lecteur DVD ne répond pas à certaines commandes pendant la lecture</b>	<ul style="list-style-type: none"> <li>-Ces opérations peuvent ne pas être autorisées par le disque. Consulter les instructions du disque.</li> </ul>	<p>6</p>
<b>Le lecteur DVD ne peut pas lire des CD/DVD</b>	<ul style="list-style-type: none"> <li>-Utiliser un CD/DVD de nettoyage disponible dans le commerce pour nettoyer la lentille avant d'envoyer le lecteur de DVD en réparation.</li> </ul>	<p>29</p>
<b>Impossible de modifier l'angle</b>	<ul style="list-style-type: none"> <li>-L'angle ne peut pas être modifié sur les DVD qui ne contiennent pas d'angles multiples. Dans certains cas, les angles multiples ne sont enregistrés que pour des scènes spécifiques.</li> </ul>	<p>25</p>

Problème	Solution	Page
La lecture ne démarre pas lorsque le titre est sélectionné	–Vérifier la configuration “PARENT”.	27-28
Le mot de passe pour le niveau de restriction a été oublié	–Saisir le mot de passe par défaut “4737”, et le mot de passe que l’on a oublié sera effacé.	27-28

**REMARQUES :**

- Certaines fonctions ne sont pas disponibles dans des modes spécifiques, mais il ne s’agit pas d’un dysfonctionnement. Lire la description dans ce Mode d’emploi pour avoir plus de détails sur les opérations correctes.
- La lecture à partir d’une piste désirée et la lecture aléatoire ne sont pas disponibles pendant la lecture programmée.
- Certaines fonctions sont interdites sur certains disques.
- Lors de la lecture de CD Vidéo avec fonctions PBC, certaines opérations (ex : sélection et répétition de piste) ne peuvent pas être exécutées. Annuler la fonction PBC momentanément pour exécuter ces fonctions. Voir la page 16.

**DONNEES TECHNIQUES**

**SYSTEME DE SIGNAUX**

NTSC/PAL couleur

**DISQUES APPLICABLES**

- (1) Disque DVD-Vidéo  
disques à 1 couche et 1 face de 12 cm, disques à 2 couches et 1 face de 12 cm, disques à 2 couches et 2 faces de 12 cm (1 couche par face)  
disques à 1 couche et 1 face de 8 cm, disques à 2 couches et 1 face de 8 cm, disques à 2 couches et 2 faces de 8 cm (1 couche par face)
- (2) DVD-R/DVD-RW
- (3) Disques Compacts (CD Audio, CD Vidéo) Disques de 12 cm, disques de 8 cm
- (4) CD-R/CD-RW

**SORTIE S-VIDEO**

Niveau de sortie Y : 1Vp-p (75Ω/ohms)

Niveau de sortie C : 0,3Vp-p

Connecteurs de sortie : Connecteurs S, 1 jeu

**SORTIE VIDEO**

Niveau de sortie : 1Vp-p (75Ω/ohms)

Connecteurs de sortie : Jacks à broches, 1 jeu

**SORTIE COMPOSANTS**

Niveau de sortie Y : 1Vp-p (75Ω/ohms)

Niveau de sortie Pb/Cb : 0,7Vp-p (75Ω/ohms)

Niveau de sortie Pr/CR : 0,7Vp-p (75Ω/ohms)

Connecteurs de sortie : Jacks à broches, 1 jeu

**SORTIE HDMI**

Jack HDMI, 1 jeu

**AUDIO/VIDEO**

Jack à 21 broches scart, 1 jeu

**SORTIE AUDIO**

Niveau de sortie : 2Vrms

2 canaux (L, R) connecteur de sortie : Connecteur à broches, 1 jeu

**PROPRIETES DE LA SORTIE AUDIO**

- (1) Réponse de fréquence  
1 DVD (PCM linéaire) : 4Hz à 22kHz (échantillonnage à 48kHz)  
: 4Hz à 44kHz (échantillonnage à 96kHz)  
2 CD : 4Hz à 20kHz
- (2) Rapport S/B : 115dB
- (3) Distorsion harmonique totale : 1kHz CD : 0,004%
- (4) Gamme dynamique : DVD : 100dB  
: CD : 98dB

**SORTIE AUDIO NUMERIQUE**

Sortie numérique optique : Connecteur optique, 1 jeu

Sortie numérique coaxiale : Connecteur à broches, 1 jeu

**ALIMENTATION ELECTRIQUE**

230V CA, 50Hz

**CONSOMMATION ELECTRIQUE**

8W (Standby: 0,4W)

**DIMENSIONS EXTERIEURES MAXIMALES**

435 (largeur) x 75 (hauteur) x 310 (profondeur) mm  
(y-compris les parties saillantes)

**POIDS**

2,3 Kg (5,07 lbs)

**TELECOMMANDE**

RC-1018

Type impulsion infrarouge

Fourniture : CC 3V, 2 piles R6P/AA

**RACCORDEMENT DES BROCHES (AV1)**

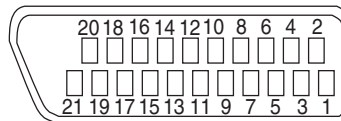

**Contact, niveaux du signal et impédances**

**Contact 1**

Sortie audio (Droite) : 2,0Vrms/1kΩ

**Contact 3**

Sortie audio (Gauche) : 2,0Vrms/1kΩ

**Contact 4**

Audio, masse

**Contact 5**

RGB, masse (Bleu)

**Contact 7**

Sortie RGB (Bleu) : 0,7Vp-p/75Ω

**Contact 8**

Contrôle de commutation de sélection de fonction

- L : 0,0-2,0V CC  
Mise hors tension
- M : 4,5-7,0V CC  
Mode écran large (16:9)
- H : 9,5-12,0V CC  
Mode normal (4:3)

**Contact 9**

RGB, masse (Vert)

**Contact 11**

Sortie RGB (Vert) : 0,7Vp-p/75Ω

**Contact 13**

RGB, masse (Rouge)

**Contact 14**

Contrôle de commutation RGB, masse

**Contact 15**

Sortie RGB (Rouge) : 0,7Vp-p/75Ω

**Contact 16**

Contrôle de commutation RGB

H : 1~3V CC Mode RGB

**Contact 17**

Signal de sortie vidéo, masse

**Contact 18**

Signal d’entrée vidéo, masse

**Contact 19**

Sortie vidéo (CVBS) : 1,0Vp-p/75Ω

**Contact 21**

Masse commune (blindage)

Printed in China  
00D 511 4657 001

**DENON**  
TOKYO, JAPAN  
[www.denon.com](http://www.denon.com)

Denon Brand Company, D&M Holdings Inc.  
1VMN23565  
E6GH0ED/E6GH1ED \*\*\*\*\*