



VITODENS

avec régulation en fonction de la température
extérieure à module de commande Comfortrol



Vitodens 222, type WS2



Vitodens 200, type WB2

Pour votre sécurité



Respecter scrupuleusement ces conseils de sécurité afin d'éviter tout risque et tout dommage pour les personnes et les biens.

Odeur de gaz

- Ne pas fumer ! Eviter toute flamme nue et toute formation d'étincelles (manœuvre d'interrupteurs électriques, par exemple)
- Ouvrir les fenêtres et les portes
- Fermer la vanne d'alimentation de gaz
- Prévenir le chauffagiste depuis l'extérieur du bâtiment
- Se conformer aux consignes de sécurité de gaz de France.

En cas de danger

- Mettre immédiatement l'installation hors tension, au porte-fusible du tableau électrique ou à l'interrupteur principal, par exemple (sauf en cas d'odeur de gaz)
- Fermer les vannes d'arrêt des conduites de fioul ou la vanne d'alimentation gaz
- Employer un extincteur adapté en cas d'incendie.

Travaux sur l'appareil

Le montage, la première mise en service, l'entretien et les réparations devront être impérativement effectués par du personnel qualifié (chauffagistes/installateurs).

Couper l'alimentation électrique (au porte-fusible du tableau électrique ou à l'interrupteur principal, par exemple) avant de commencer l'intervention sur l'appareil/l'installation de chauffage et la bloquer pour interdire tout rétablissement.

Fermer également la vanne d'alimentation gaz et la bloquer pour empêcher toute réouverture intempestive.

Montage de composants supplémentaires

Le montage de composants supplémentaires non testés avec l'appareil peut nuire au bon fonctionnement. Nous déclinons toute garantie et toute responsabilité en cas de dommages causés par ces composants.

Conditions à remplir par la chaufferie

- Pas d'air pollué par des hydrocarbures halogénés (contenus dans les bombes aérosols, les peintures, les solvants et les produits de nettoyage, par exemple)
- Pas de poussière abondante
- Pas d'humidité de l'air élevée en permanence
- Hors gel
- Température ambiante : 35°C maxi
- Bien ventilée et ne pas obstruer les ouvertures d'arrivée d'air existantes.

Sommaire

	Page
Première information	
Pour votre sécurité	2
Commandes immédiates	
Votre installation de chauffage a été pré réglée	4
Vue d'ensemble des organes de commande et d'affichage	5
Sélectionner le programme de fonctionnement (hiver, été)	6
Modifier la température ambiante	7
Interroger les températures et les états de fonctionnement	8
Utiliser les fonction confort	
Régler le régime réceptions	9
Activer la marche économique	10
Enclencher et neutraliser la fonction confort	10
Enclencher et arrêter l'installation	
Première mise en service et remise en service de l'installation de chauffage	11
Mettre l'installation de chauffage hors service	12
Réglages	
Interroger et modifier les plages d'activation	13
Modifier la température d'eau chaude sanitaire	17
Régler une marche économe en énergie pour la durée des vacances	18
Modifier l'heure et la date	20
Que faire, si ...	
Diagnostic et élimination des pannes	21
Maintenance	25
Conseils pour économiser l'énergie	26
Récapitulatifs	
Vue d'ensemble des structures des menus	27
Index	30

Votre installation de chauffage a été préréglée ...

La régulation a été préréglée en usine pour un fonctionnement standard. Votre installation de chauffage est ainsi opérationnelle. Le réglage de base d'usine pourra être modifié à la carte selon vos désirs.

Le jour de la semaine et l'heure

ont été préréglés en usine et une pile de longue durée empêche leur effacement.

L'inversion heure d'hiver/heure d'été est automatique.

Le programme de fonctionnement

a été réglé sur "Chauffage et eau chaude", c'est-à-dire qu'il y a chauffage et production d'eau chaude sanitaire d'après la programmation.

Programmation

L'heure de début de la plage d'activation a été réglée à 6 h, l'heure de fin à 22 h.

De 6 à 22 h, le chauffage est assuré à la température ambiante normale et il y a production d'eau chaude sanitaire.

De 22 à 6 h, il y a protection contre le gel.

Pour remettre la programmation au réglage de base d'usine, appuyez sur la touche "⌘".

Toutes les valeurs qui ont été modifiées sont remises au réglage de base d'usine.

La fonction confort

de la chaudière double service est opérante c'est-à-dire que l'eau chaude est immédiatement disponible.

Courbe de chauffe

La pente de la courbe de chauffe a été réglée à 1,4, le parallèle à 0.

Les modifications de la courbe de chauffage devront être effectuées par une personne qualifiée.

Vue d'ensemble des organes de commande et d'affichage

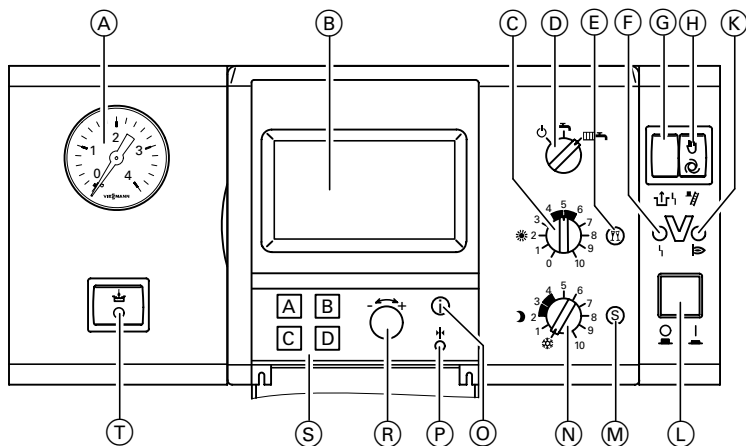

- (A) Manomètre
- (B) Écran d'affichage
- (C) ☀ Bouton "Température ambiante normale"
- (D) Sélecteur de programme de fonctionnement
 - ☰ Marche de veille
 - ☷ Eau chaude uniquement
 - ☶☷ Chauffage et eau chaude
- (E) Touche réceptions
- (F) Voyant brûleur en dérangement
- (G) Touche de réarmement brûleur
- (H) Commutateur de marche provisoire
- (K) Voyant brûleur en fonctionnement
- (L) Interrupteur installation
- (M) Touche économique
- (N) ☾ Bouton "Température ambiante réduite"
- (O) Touche information
- (P) Touche "Réglage de base"
- (R) ⚖ Bouton de réglage
- (S) Touches de sélection
- (T) Commutateur fonction confort

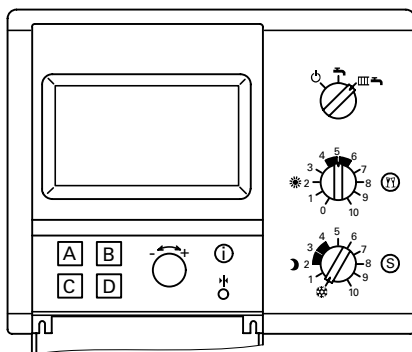

5586 400-F

Manœuvres

Le module de commande Comfortrol est à menu déroulant.

Si vous abaissez le cache du module de commande Comfortrol, l'écran affiche une liste de réglages possibles. Procédez à la sélection à l'aide des touches "A", "B", "C" ou "D".

Une vue d'ensemble des structures des menus se trouve sous "Récapitulatifs", page 27.

Sélectionner le programme de fonctionnement (hiver, été)

Sélectionnez un des programmes de fonctionnement en fonction de vos besoins personnels.

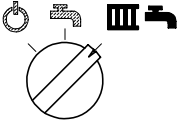

Chauffage et eau chaude.

Exemple : Hiver et demi-saison.

- Chauffage s'il n'y a pas de production d'eau chaude sanitaire
- Production d'eau chaude sanitaire (si un ballon ou un échangeur instantané est existant)
- Protection de la chaudière et du ballon d'eau chaude contre le gel.

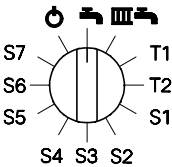

Eau chaude sanitaire uniquement

Exemple : Eté.

- Pas de chauffage
- Production d'eau chaude sanitaire (si un ballon ou un échangeur instantané est existant)
- Protection de la chaudière et du ballon d'eau chaude contre le gel.

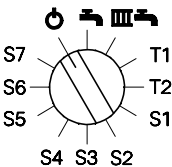

Marche de veille

- Pas de chauffage
- Pas de production d'eau chaude sanitaire
- Protection de la chaudière et du ballon d'eau chaude contre le gel.

Remarque importante !

Le circulateur est enclenché toutes les 24 heures pour éviter tout grippage.

Modifier la température ambiante

En marche «chauffage et eau chaude», le chauffage est assuré avec, en alternance, une "température ambiante normale" et une "température ambiante réduite" selon la programmation.

Modifier la température ambiante

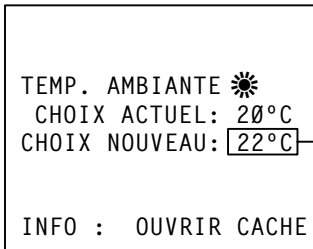

1. Manœuvrer le bouton "☀" ou "☾".
Les températures (ancienne et nouvelle) sont affichées à l'écran.
2. Affichez la température désirée (nouvelle) à l'aide du bouton.
3. L'affichage disparaît automatiquement au bout de 5 secondes environ.
La nouvelle température est mise en mémoire.

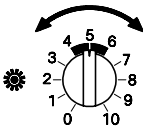

"Température ambiante normale"

Exemple : Pour les heures où vous vous trouvez chez vous et souhaitez une température agréable dans votre logement.

Réglage de base d'usine : de 6 à 22 h

La position "5" correspond à une température ambiante de 20°C environ si la courbe de chauffe est réglée correctement.

La température ambiante normale peut être réglée de 5 à 25°C.

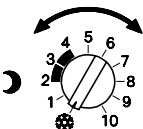

"Température ambiante réduite"

Exemple : Pour les heures de sommeil ou les heures où vous êtes absent de chez vous.

Réglage de base d'usine : de 22 à 6 h

La position "☀" correspond à une température ambiante de 5°C environ si la courbe de chauffe est réglée correctement.

La "température ambiante réduite" peut être réglée de 5 à 20°C.

Interroger les températures et les états de fonctionnement

Interroger les températures et les états de fonctionnement.

```
CIRCUIT A / ETAT
AFFECTATION MODULE
DE COMMANDE :
  CIRCUIT A

>SUITE :.....A
>RETOUR :.....C
>MENU PRINCIPAL :..D
```

Appuyez sur les touches suivantes :

Chauffage

1. A pour "**Circuit A**"
(sans vanne mélangeuse)
ou
 B pour "**Circuit B**"
(avec vanne mélangeuse)
2. C pour "**Etat**"
3. A pour "**Suite**", afin
d'interroger les valeurs
désirées

Production d'eau chaude sanitaire

1. C pour "**Eau chaude**"
2. A pour "**Préparateur**"
3. C pour "**Etat**"

Vous avez la possibilité d'interroger d'autres températures et d'autres états de fonctionnement en sélectionnant l'option "Installation" du menu principal (voir "Vue d'ensemble des structures des menus", page 27).

Terminez l'interrogation en refermant le cache.

Régler le régime réceptions

Activez le régime réceptions si vous voulez chauffer pendant une brève période sans prendre en compte le programme de fonctionnement réglé et la programmation choisie (si vous voulez vous coucher plus tard que d'habitude parce que vous avez des invités, par exemple).

Vous pouvez régler la consigne de température ambiante (température réceptions) comme vous le désirez.

```
LUNDI,      20.05.97
              10H30
REGIME RECEPTION YY
CHOISI:  20°C
MODIFIER CONSIGNE:
          OUVRIR CACHE
TEMP. CHAUD: 53°C
```

Activer le régime réceptions

Appuyer sur la touche réceptions "YY".

L'écran affiche le régime réceptions avec la température réceptions pré-réglée.

Modifier la température ambiante (température réceptions)

Abaissez le cache et suivez les indications à l'écran.

Refermez le cache, la modification effectuée.

Terminer le régime réceptions

Le régime réceptions prend fin à la prochaine inversion automatique à "température ambiante normale".

Si vous voulez terminer le régime réceptions plus tôt, appuyez à nouveau sur la touche réceptions "YY".

Activer la marche économique

Activez la marche économique si vous voulez chauffer pendant une brève période de manière particulièrement économique (si la maison est inoccupée provisoirement, par exemple). En marche économique, la consigne de température ambiante réglée est automatiquement abaissée de 2°C environ.

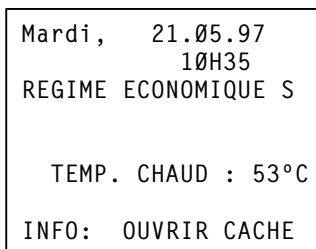

Activer le régime économique

Appuyer sur la touche économique "S".
L'écran affiche le régime économique.

Terminer la marche économique

La marche économique prend fin à la prochaine inversion automatique à "température ambiante normale".
Si vous voulez terminer le régime économique plus tôt, appuyez à nouveau sur la touche économique "S".

Activer et neutraliser la fonction confort

Chaudière double service uniquement.

Si la fonction confort est activée, l'échangeur de chaleur instantané est maintenu en température. L'eau chaude est ainsi immédiatement disponible.

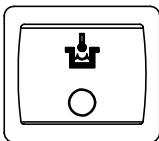

Le commutateur "🚰" permet d'enclencher et de neutraliser la fonction confort.

Remarque importante !

La fonction confort pourra être neutralisée afin d'éviter l'enclenchement de la chaudière et donc la consommation d'énergie pour le maintien en température s'il n'y a pas de soutirage d'eau chaude (la nuit, par exemple).

Première mise en service et remise en service de l'installation de chauffage

La première mise en service et l'adaptation de la régulation aux caractéristiques locales et du bâtiment devront être effectuées par votre chauffagiste.

Nous vous recommandons de vous mettre en rapport avec votre chauffagiste avant de remettre en service une installation de chauffage après un arrêt de longue durée.

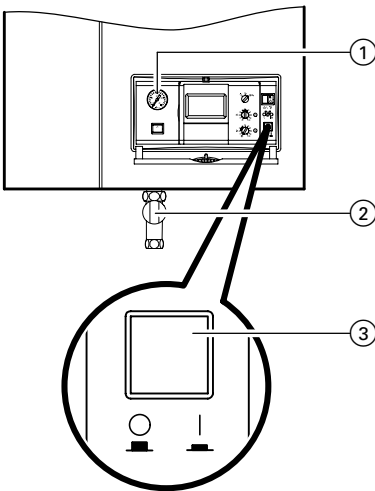

Vitodens 222 – Vue de côté

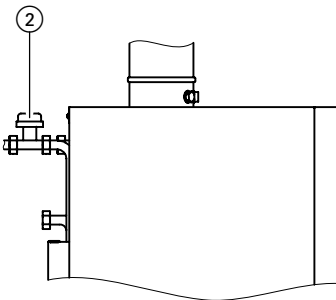

1. Contrôlez la pression de l'installation de chauffage sur le manomètre ①.
Pression minimale de l'installation : 0,8 bar. Si l'aiguille du manomètre est en dessous de 0,8 bar, la pression de l'installation est insuffisante - veuillez dans ce cas prévenir votre chauffagiste.
2. Uniquement si la chaudière est raccordée à une cheminée : l'air de combustion, est puisé dans la pièce.
Contrôlez si les orifices d'aération du local sont ouverts et non obstrués.
3. Ouvrir la vanne d'alimentation de gaz ②.
4. Etablir l'alimentation électrique (au porte-fusible du tableau électrique, par exemple).
5. Enclencher l'interrupteur installation ③.
Votre installation de chauffage et la commande à distance, si cette dernière est raccordée, sont désormais opérationnels.

Mettre l'installation de chauffage hors service

Si vous voulez ne pas utiliser momentanément votre installation de chauffage, pendant les vacances d'été, par exemple, faites la passer en marche de veille (voir "Sélectionner le programme de fonctionnement", page 6).

Si vous voulez ne pas utiliser provisoirement votre installation de chauffage pendant une durée assez longue (plusieurs mois), vous devez la mettre hors service.

Avant de mettre l'installation hors service pour une période assez longue, nous vous conseillons de vous mettre en relation avec le chauffagiste. Ce dernier pourra, si nécessaire, prendre des dispositions adaptées pour la mise hors gel de l'installation ou la protection des surfaces d'échange.

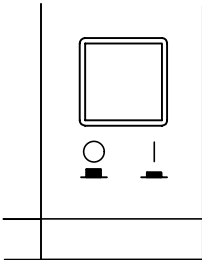

1. Couper l'interrupteur installation.
2. Fermer la vanne d'alimentation de gaz et la bloquer pour interdire toute réouverture intempestive.
3. Couper l'alimentation électrique (au porte-fusible du tableau électrique, par exemple). L'installation est désormais hors tension, **la protection contre le gel de l'installation est inopérante.**

Remarque importante !

Les réglages de la régulation sont conservés en mémoire.

Interroger et modifier les plages d'activation

Il est possible de régler sur l'horloge 4 plages d'activation chaque fois pour le chauffage, la production d'eau chaude sanitaire et la pompe de bouclage eau chaude sanitaire. C'est-à-dire que :

- *le chauffage peut passer jusqu'à 4 fois par jour de "température ambiante normale" à "température ambiante réduite" et vice-versa.*
- *La production d'eau chaude sanitaire et la pompe de bouclage eau chaude sanitaire peuvent être enclenchées et arrêtées jusqu'à 4 fois par jour. Le réglage de base d'usine vous assure la "température ambiante normale" et la production d'eau chaude sanitaire tous les jours de 6 à 22 heures. La pompe de bouclage eau chaude sanitaire est enclenchée de 6 à 22 heures.*

Veillez prendre en compte le temps de réaction de votre installation de chauffage pour le réglage des plages d'activation.

Avancez donc en conséquence les heures de début et de fin des plages.

Vous pouvez régler des plages d'activation identiques pour tous les jours de la semaine ou spécifiques à chaque jour de la semaine.

Interroger et modifier les plages d'activation (suite)

Programmation identique pour tous les jours de la semaine

Vous avez la possibilité d'entrer une heure de début et une heure de fin sur chacune de 4 lignes affichées à l'écran.

Chauffage

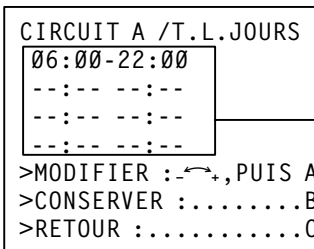

1. A pour "**Circuit de chauffage A**" (sans vanne mélangeuse) ou B pour "**Circuit de chauffage B**" (avec vanne mélangeuse)
2. A pour "**Heures**"
3. A pour "**Heures**"
4. A pour "**Modifier heures**"
5.  Manœuvrez le bouton de réglage "-<+>", pour régler la **programmation**
6. A pour **confirmer** chaque fois le réglage.

Appuyez sur les touches suivantes :

Production d'eau chaude sanitaire

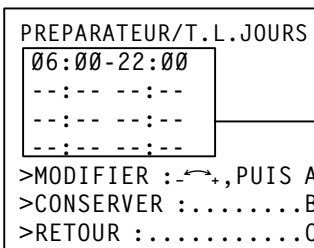

- Appuyez sur les touches suivantes :
1. C pour "**Eau chaude**"
 2. A pour "**Préparateur**" ou B pour "**Pompe de bouclage**"
 3. A pour "**Heures**"
 4. A pour "**Modifier heures**"
 5.  Manœuvrez le bouton de réglage "-<+>", pour régler la **programmation**
 6. A pour **confirmer** chaque fois le réglage.

Vous pouvez également interroger de cette manière la programmation sans la modifier.

Terminez le réglage de la programmation en refermant le cache ou en retournant à l'option "heures" par la touche "**C**".

Interroger et modifier les plages d'activation (suite)

Programmation spécifique pour différents jours de la semaine

Vous avez la possibilité d'entrer une heure de début et une heure de fin sur chacune de 4 lignes affichées à l'écran.

Chauffage

Appuyez sur les touches suivantes :

```
SELECTIONNEZ SVP !
/ IDEN. TOUS JOURS /
/ LU/MA/ME/JE/VE/
/ SA/DI/
/ REGLAGE DE BASE /
>CHOISIR : .....A
>CONFIRMER : .....B
>RETOUR : .....C
```

```
CIRCUIT A / T.L. JOURS
06:00-22:00
--:-- --:--
--:-- --:--
--:-- --:--
>MODIFIER : ←→, PUIS A
>CONSERVER : .....B
>RETOUR : .....C
```

1. A pour "**Circuit de chauffage A**"
(sans vanne mélangeuse)
ou
 B pour "**Circuit de chauffage B**"
(avec vanne mélangeuse)
2. A pour "**Heures**"
3. A pour "**Heures**"
4. B pour "**Autres jours**"
5. A à appuyer jusqu'à ce que le **jour souhaité** clignote.
6. B pour confirmer votre choix.
7. A pour "**Modifier heures**"
8.  Manœuvrez le bouton de réglage "←→", pour régler la **programmation**
9. A pour **confirmer** chaque fois le réglage.

Vous pouvez également interroger de cette manière la programmation sans la modifier.

Terminez le réglage de la programmation en refermant le cache ou en retournant à l'option "heures" par la touche "**C**".

Interroger et modifier les plages d'activation (suite)

Production d'eau chaude sanitaire

Appuyez sur les touches suivantes :

1. pour "Eau chaude"
2. pour "Préparateur"
ou
 pour "Pompe de bouclage"
3. pour "Heures"
4. pour "Autres jours"
5. à appuyer jusqu'à ce que le jour souhaité clignote.
6. pour **confirmer** votre choix.
7. pour "Modifier heures"
8.  Manœuvrez le bouton de réglage "←→", pour régler la programmation
9. pour **confirmer** chaque fois le réglage.

```
SELECTIONNEZ SVP !
/ IDEN.TOUS JOURS /
/ LU/MA/ME/VE/
/ SA/DI/
/ REGLAGE DE BASE /
>CHOISIR :.....A
>CONFIRMER :.....B
>RETOUR :.....C
```

```
CIRCUIT A/T.L.JOURS
06:00-22:00
--:-- --:--
--:-- --:--
--:-- --:--
>MODIFIER :-↔-, PUIS A
>CONSERVER :.....B
>RETOUR : .....C
```

Vous pouvez également interroger de cette manière la programmation sans la modifier.

Terminez le réglage de la programmation en refermant le cache ou en retournant à l'option "heures" par la touche "C".

Modifier la température d'eau chaude sanitaire

Chaudières simple service couplées à un préparateur d'eau chaude ou chaudières double service.

Sélectionnez la température d'eau chaude sanitaire en fonction de vos besoins personnels (pour prendre une douche, par exemple).

```

PREPARATEUR/TEMP.

TEMP. ECS.:
CHOIX ACTUEL: 50°C
CHOIX NOUVEAU: 50°C

>MODIFIER : -↔+, PUIS A
>CONSERVER : .....B
  
```

Appuyez sur les touches suivantes :

1. C pour "Eau chaude"
2. A pour "Préparateur"
3. B pour "Température"
4. A pour "Modifier température"
5.  Manœuvrez le bouton de réglage "-↔+", pour régler la température
6. A pour **confirmer** chaque fois le réglage.

Terminez le réglage de la température en refermant le cache ou en retournant à l'option "heures" par la touche "C".

Régler la marche économique pour la durée des vacances

Sélectionnez un des programmes de fonctionnement suivants si vous partez en vacances et souhaitez régler votre chauffage sur une consommation minimale d'énergie (voir paragraphe "Sélectionner le programme de fonctionnement", page 6).

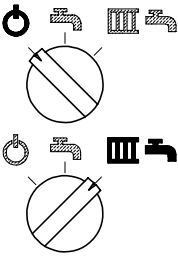

■ Marche de veille

Uniquement protection de l'installation de chauffage contre le gel.

■ Programme vacances

- consigne de température ambiante constante réglable de 5 à 35°C
- pas de production d'eau chaude sanitaire
- durée programmable de 1 à 99 jours
- puis passage automatique au chauffage et à la production d'eau chaude sanitaire selon programmation.

Entrer ou effacer le programme vacances

Remarques importantes !

N'oubliez pas que le programme vacances prend toujours fin à 24 heures du dernier jour enregistré. Réglez donc la fin du programme vacances sur la veille de votre retour de vacances. Votre chauffage sera ainsi à nouveau opérant le lendemain.

Sélectionnez "Effacer" si vous voulez avancer la fin du programme vacances réglé.

Si la régulation pilote un circuit de chauffage A (sans vanne mélangeuse) et un circuit de chauffage B (avec vanne mélangeuse), le programme vacances agit sur les deux circuits de chauffage.

Appuyez sur les touches suivantes :

1. pour "Circuit de chauffage A"
(sans vanne mélangeuse)
ou
 pour "Circuit de chauffage B"
(avec vanne mélangeuse)
2. pour "Heures"
3. pour "Programme vacances"
4. pour "Modifier"
ou
 pour Effacer

Régler la marche économique pour la durée des vacances

(suite)

```

02.06.97, 11H06
CIRCUIT A /PROG. VAC
DEBUT --.--.--,00:00
FIN --.--.--, 24:00
TEMP.      14°C
>MODIFIER :.....A
>EFFACER  :.....B
>MENU PRINCIPAL :..C
  
```

5.  pour **“Modifier heures”**

6.  Manœuvrez le bouton de réglage “-↔+”, pour régler le début et la fin du programme vacances.

7.  pour **confirmer** chaque fois le réglage.

Modifier la température du programme vacances

```

02.06.97, 12H50
CIRCUIT A /PROG.VAC
TEMP.AMBIANTE
CHOIX ACTUEL : 14°C
NOUVEAU CHOIX : 16°C
>MODIFIER : -↔+,PUIS A
>CONSERVER :.....B
  
```

8.  pour **“Modifier température”**

9.  Manœuvrez le bouton de réglage “-↔+”, pour régler la **température**.

10.  pour **confirmer** chaque fois votre choix.

Modifier l'heure et la date (si nécessaire)

Le jour et l'heure ont été pré-réglés en usine.

L'inversion heure d'hiver/heure d'été et vice-versa est automatique.

Si nécessaire, vous avez la possibilité de régler l'heure à la main.

```
INSTALLATION/HEURE  
NOUS SOMMES  
LE JEUDI  
21.08.97  
15H30  
>DATE MODIFIER :..A  
>HEURE MODIFIER :..B  
>RETOUR :.....C
```



Appuyez sur les touches suivantes :

1. pour **"Installation"**
2. pour **"Réglage de base"**
3. pour **"Heure"**





Vous vous trouvez désormais dans le menu "Heures". Suivez les indications à l'écran et réglez la date souhaitée ou l'heure désirée.

Diagnostic et élimination des pannes

Si votre chauffage présente un défaut, il est affiché à l'écran, cache fermé. Une interrogation à l'écran vous permet de lire le défaut et de le communiquer au chauffagiste.

<p>MARDI, 25.06.97 15H20 PROGRAMME </p> <p>CHAUFFAGE : MARCHÉ  TEMP. CHAUD.: 53°CDEFAULT... INFO : OUVRIR CACHE</p>
--

Appuyez sur les touches suivantes :

1.  pour "**Recherche défaut**".
La source du défaut est affichée en texte clair ou sous forme de code défaut.
2.  pour "**Installateur**".
L'adresse et le nom de l'installateur sont affichés (si mémorisés).
3.  pour quitter le menu information.
4.  pour "**Acquitter**".

Le message de défaut est effacé et un dispositif d'alarme éventuellement raccordé à la régulation est arrêté. Le message réapparaîtra à 0 heure le lendemain si le défaut n'a pas été éliminé.

Diagnostic et élimination des pannes (suite)

Que faire, si ...	Cause	Remède
... l'installation ne démarre pas	Interrupteur installation de la régulation coupé	Enclencher cet interrupteur
	Fusible de l'alimentation électrique ou de la régulation "grillé"	Prévenir le chauffagiste
... le brûleur n'est pas ou est mal enclenché	Pas de gaz	Propane : contrôler les réserves de combustible, en recommander, le cas échéant. Gaz naturel : ouvrir la vanne d'alimentation gaz ou prévenir Gaz de France.
	Régulation mal programmée ou mal réglée	Contrôler et corriger, le cas échéant, la position du sélecteur de programme et la programmation de l'horloge
	Régulation en dérangement	Prévenir le chauffagiste. Après avoir consulté le chauffagiste, il est possible de faire fonctionner provisoirement la chaudière à température élevée en actionnant le commutateur de marche provisoire "⚡"
... le brûleur ne démarre pas ; le voyant de dérangement de la régulation "I" est allumé	Mauvais démarrage	Appuyer sur le bouton de réarmement "⚡". Si cet essai de démarrage est lui aussi vain, prévenir le chauffagiste
	Manque d'eau	Prévenir le chauffagiste

Diagnostic et élimination des pannes (suite)

Que faire, si ...	Cause	Remède
... le brûleur est arrêté, même si les chaudières n'ont pas encore la température désirée	Dysfonctionnement dans l'arrivée d'air ou l'évacuation des fumées	Prévenir le chauffagiste
... les pièces sont froides bien que le brûleur soit en fonctionnement	Priorité de la production d'eau chaude sanitaire (uniquement avec un ballon d'eau chaude)	Chaudières couplées à un ballon séparé : attendre que la production d'eau chaude soit satisfaite Chaudières double service : terminer le soutirage d'eau chaude.
	Régulation en dérangement	Prévenir le chauffagiste
... Si l'installation est équipée d'une régulation à action sur vanne mélangeuse : chaudière en fonctionnement, mais le circuit de chauffage reste froid	Régulation à action sur vanne mélangeuse défectueuse	Désaccoupler la vanne mélangeuse ① et régler à la main le levier ② de la vanne mélangeuse. Prévenir le chauffagiste
... "Défaut" clignote à l'écran	Installation de chauffage en dérangement	Noter le code défaut et prévenir le chauffagiste (voir page 21).

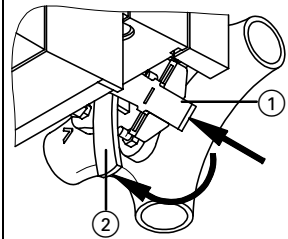

Diagnostic et élimination des pannes (suite)

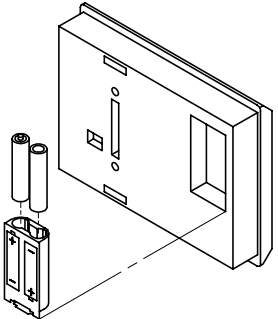
Que faire, si ...	Cause	Remède
<p>... «changer les piles» apparaît à l'écran ou ... l'éclairage de l'écran s'éteint</p>	<p>Piles usées</p>	<ol style="list-style-type: none"> 1. Couper l'interrupteur installation de la régulation et l'alimentation électrique 2. Extraire le module de commande. 3. Sortir le logement de piles de la face arrière. 4. Remplacer les piles. Employer des piles alcalines au manganèse type MICRO/ LR3 (AAA) Attention ! Placer les piles comme représenté sur la figure. 5. Remettre le logement de piles en place. Remettre le module de commande en place.  <ol style="list-style-type: none"> 6. Réenclencher l'interrupteur installation et rétablir l'alimentation électrique. <p>Remarque importante ! Les piles usagées devront être récupérées dans des conteneurs prévus à cet effet (déchetterie, par exemple...)</p>

Entretien, contrôle et maintenance

Contrôle et entretien

Nous vous recommandons vivement de faire régulièrement entretenir votre installation de chauffage pour garantir un fonctionnement fiable, économe en énergie et respectant l'environnement. Pour ce faire, le mieux est de passer un contrat d'entretien avec votre chauffagiste.

Ballon d'eau chaude sanitaire

Il est recommandé d'effectuer des travaux d'entretien et de nettoyage au plus tard deux années après la mise en service puis à intervalles réguliers. Le nettoyage de l'intérieur du ballon d'eau chaude sanitaire, y compris des raccords eau froide et eau chaude ne devra être effectué que par un chauffagiste qualifié.

Si un organe de traitement de l'eau (comme un adoucisseur) est implanté dans l'arrivée d'eau froide du ballon, refaire le plein en temps utile. Il en va de même si un collecteur de boues et un filtre sont implantés sur la conduite eau froide. Ces organes devront être rincés et entretenus à intervalles réguliers.

Vitocell 100 :

Nous conseillons de faire contrôler la fonction de l'anode au magnésium tous les ans par le chauffagiste. Ce contrôle peut être réalisé sans interruption du fonctionnement de l'installation. Le chauffagiste mesure le courant de protection à l'aide d'un contrôleur d'anode.

Soupape de sécurité (ballon d'eau chaude sanitaire)

La réaction de la soupape de sécurité devra être contrôlée par l'utilisateur tous les six mois en manœuvrant légèrement cet organe.

Il y a risque d'encrassement du siège de la soupape (voir notice d'utilisation du fabricant de la soupape de sécurité).

Filtre d'eau potable (si l'installation en est équipée). - Recommandation Pour des raisons d'hygiène

- la cartouche filtrante sera remplacée tous les 6 mois, (contrôle visuel tous les 2 mois) sur les filtres sans rinçage à contre-courant,
- les filtres à rinçage à contre-courant seront rincés tous les deux mois.

Nettoyage

La jaquette de la chaudière sera nettoyée à l'aide d'un nettoyeur ménager du commerce (pas de détergents).

Remarque concernant l'évacuation des déchets

L'appareil contient une pile intégrée ne contenant pas de produits nocifs. Les piles usagées seront déposés au points de collecte prévus à cet effet. Le démontage ne devra être effectué que par du personnel qualifié.

Conseils pour économiser l'énergie

En plus des conditions techniques d'une installation de chauffage moderne, votre comportement peut vous permettre d'augmenter vos économies d'énergie.

Les conseils suivants vous y aideront :

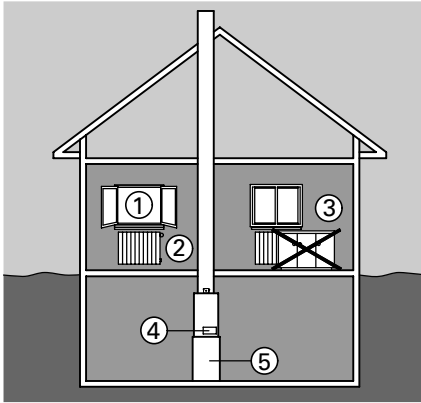

- aérer judicieusement :
ouvrir en grand les fenêtres ① pendant quelques minutes après avoir fermé les robinets thermostatiques de radiateur ②
- ne pas chauffer excessivement :
la température ambiante doit être de 19°C, chaque degré de température ambiante en moins économise jusqu'à 7 % de frais de chauffage
- fermer les volets des fenêtres à la tombée de la nuit
- régler correctement les robinets thermostatiques de radiateur ②
- ne pas cacher les radiateurs ③ ni les robinets thermostatiques de radiateur ②
- profiter des possibilités de réglage spécifiques offertes par la régulation ④ :
"température ambiante normale" et "température ambiante réduite" en alternance, par exemple
- régler la température d'eau chaude sanitaire du ballon ⑤ sur la régulation ④
- contrôler la consommation d'eau chaude sanitaire
Une douche consomme, en règle générale, moins d'énergie qu'un bain.

Vue d'ensemble de la structure des menus

Le menu principal contient des options vous conduisant à d'autres fonctions et d'autres informations. Le menu est affiché après avoir abaissé le cache du module de commande.

Structure menu circuits de chauffage A et B

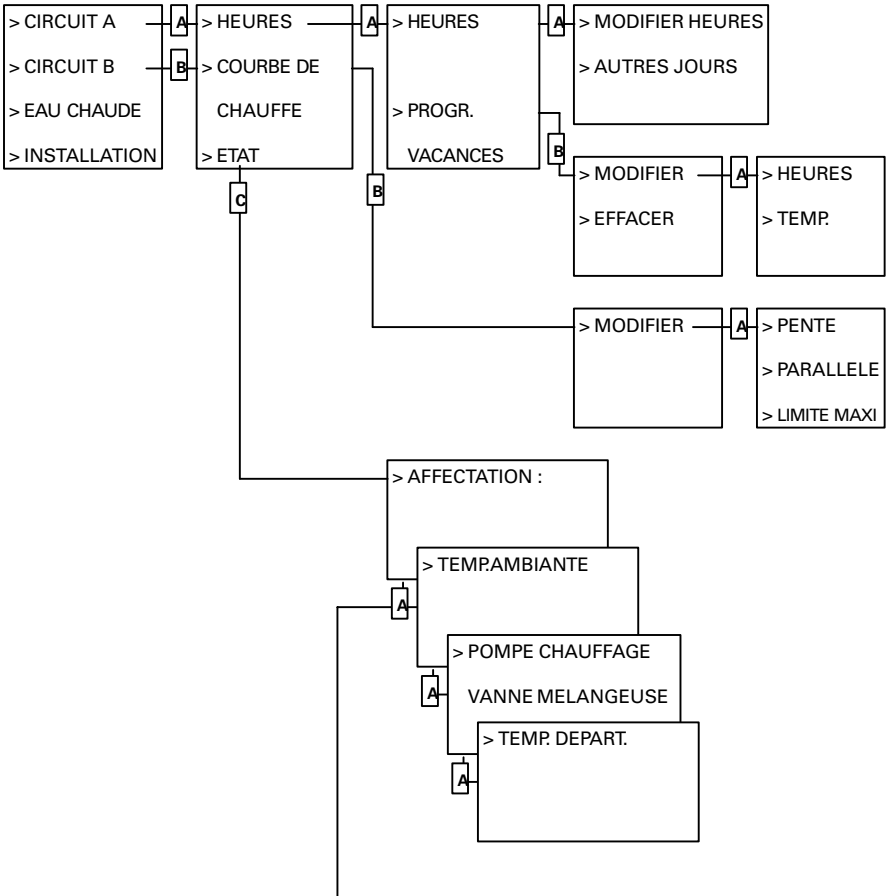

Si le module de commande Comfortrol est employé comme commande à distance.

Récapitulatif des structures des menus (suite)

Structure du menu "Production de l'eau chaude sanitaire"

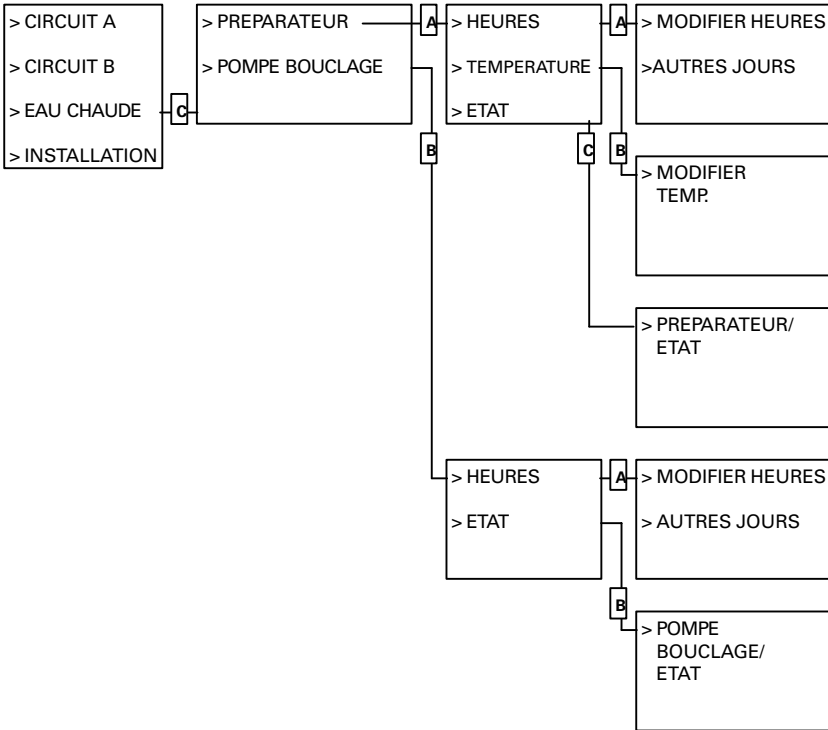

Récapitulatif des structures des menus (suite)

Structure du menu "Installation"

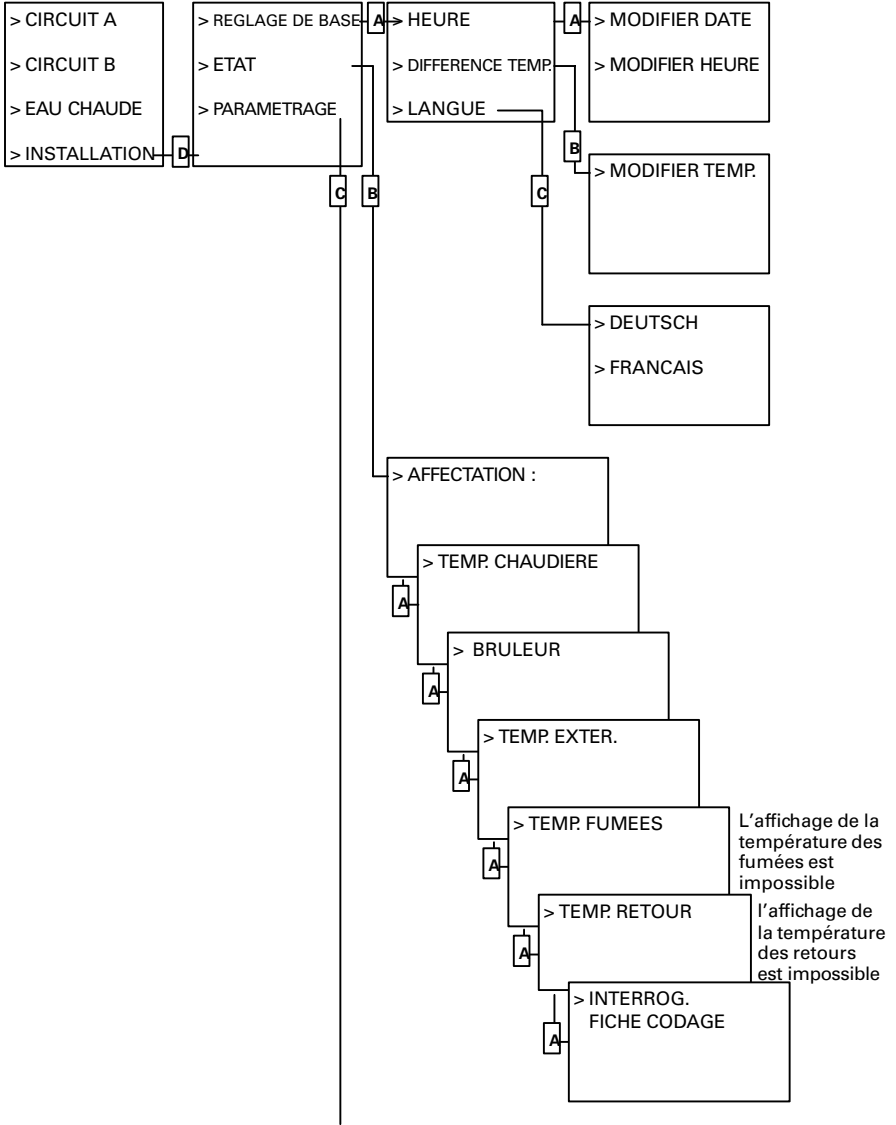

À ne faire réaliser que par l'installateur.

Index

A

Appareil, arrêter, 12
Appareil, enclencher, 11
Arrêt de l'installation, 12

B

Ballon d'eau chaude, 25

C

Chauffage et eau chaude, 6
Commande à distance, 11
Conseils de sécurité, 2
Contrat d'entretien, 25
Courbe de chauffe, 4

D

Danger, 2
Diagnostic, 21, 23
Dérangements, 22, 23
Dérangements brûleur, 5, 22, 23

E

Eau chaude, 6
Economiser l'énergie, 18, 26
Elimination des déchets, 25
Energie de chauffage,
économiser, 18, 27
Entretien, 25

F

Filtre d'eau potable, 25
Fonction confort, 4, 5, 10

H

Heure, modifier, 20

I

Inspection, 25
Installation de chauffage,
mettre en/hors service, 11, 12
Interrogation des températures, 8
Interrupteur installation, 5, 11, 12

J

Jour de la semaine, modifier, 20

L

Local chaufferie, 2

M

Manomètre, 5, 11
Marche de veille, 6
Marche économique, 10
Marche standard, 4
Mise hors service, 12
Mise en service, 11

N

Nettoyage, 25

O

Odeur de fumées, 2
Odeur de gaz, 2
Organes d'affichage, 5
Organes de manœuvre, 5

P

Pannes, éliminer, 21, 22
Parallèle de la courbe de chauffe, 4
Plages d'activation, 13, 15
Pompe de bouclage ECS, 13, 14,
Pente de la courbe de chauffe, 4
Pression, contrôler, 11
Production d'ECS, 10, 17
Programmation, 4, 13
Programmation,
modifier 13, 14, 15, 16
Programmation réglée,
modifier, 13, 14, 15, 16
Programme de fonctionnement,
sélectionner, 6
Protection contre le gel, 6, 12, 18
Première mise en service, 11

Q

Que faire si ..., 22, 23

R

Régime réceptions, 9
Réglage de base, 4
Réglage de base d'usine, 4
Remise en service, 11

Index (suite)**S**

Sommaire, 3

Soupape de sécurité, 25

Structures des menus, 28, 28

T

Température ambiante , modifier, 7

Température ambiante

réduite, 6, 7

Température ECS, interroger, 8

Température ECS, modifier, 17

Températures, interroger, 8

Températures, régler, 7, 17

Températures effectives,

interroger, 8

Travaux sur l'appareil, 2

V

Vacances, 18

Vanne d'alimentation gaz, 2, 11

Vanne mélangeuse, 14, 23

Votre interlocuteur

Adressez-vous à votre chauffagiste pour tout ce qui concerne l'entretien ou la réparation de votre installation de chauffage.

Vous trouverez une liste des chauffagistes de votre région sous

www.viessmann.fr, par exemple.

Viessmann S.A. 57380 Faulquemont
Tél. 03 87 29 17 00
www.viessmann.fr

5586 400-F Sous réserves de modifications techniques !