

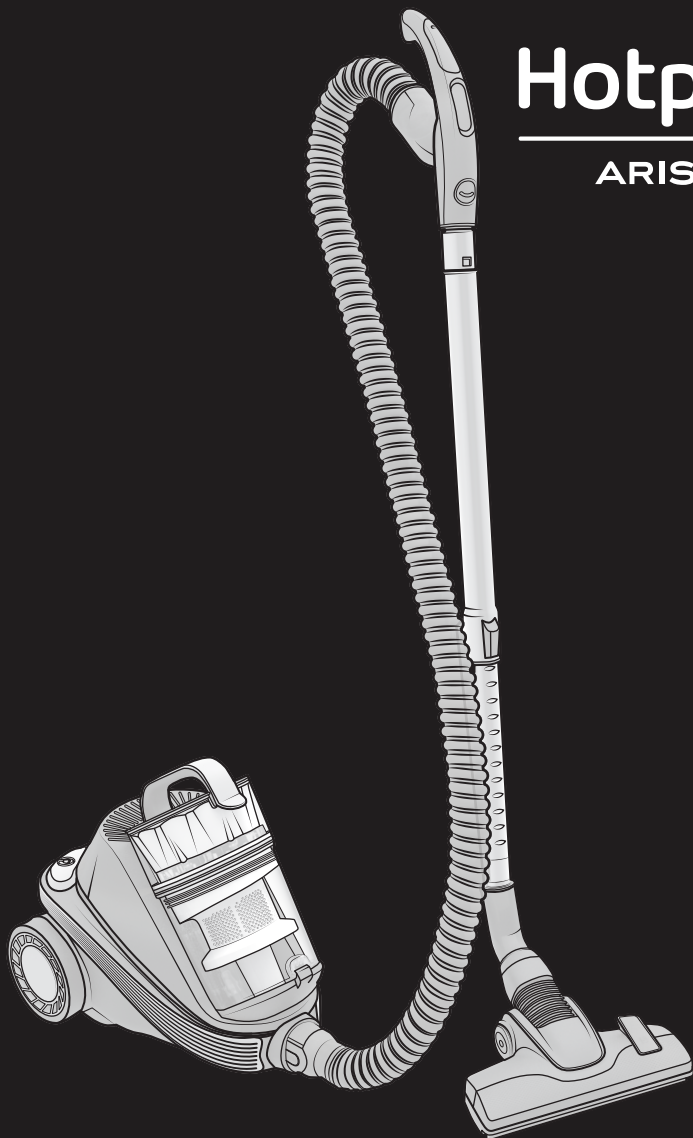

Hotpoint Hotpoint

ARISTON



IT Istruzioni per l'uso
EN Operating instructions
FR Mode d'emploi
RU Инструкции по эксплуатации
TR Kullanma talimatları

PT Instruções de Utilização
UA Інструкції з експлуатації
KZ Пайдалану нұсқаулығы
BG Инструкции за употреба
PL Podrecznik uzytkownika

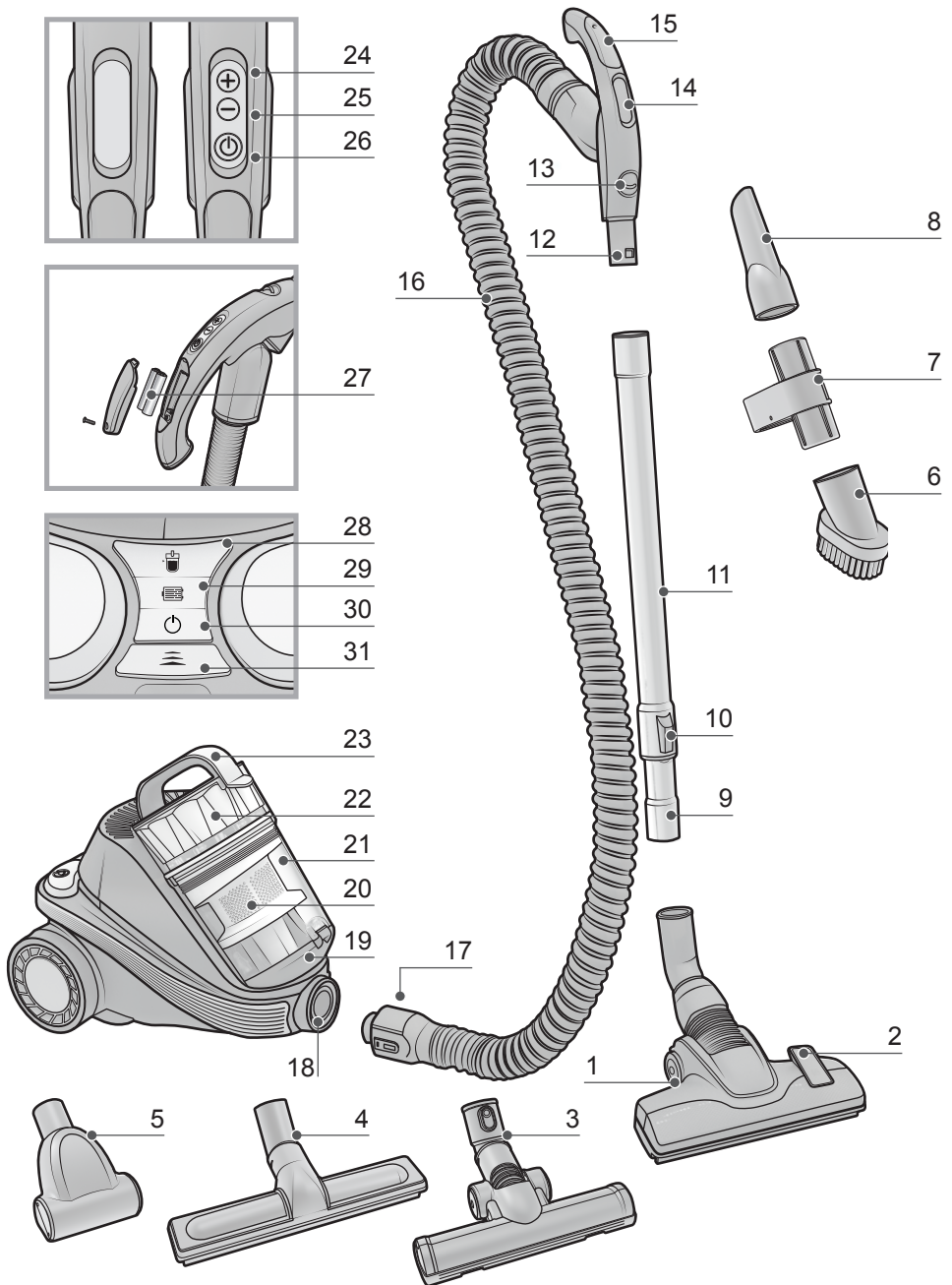

SL M07 A3E O | SL M07 A3M O | SL M07 A4H B

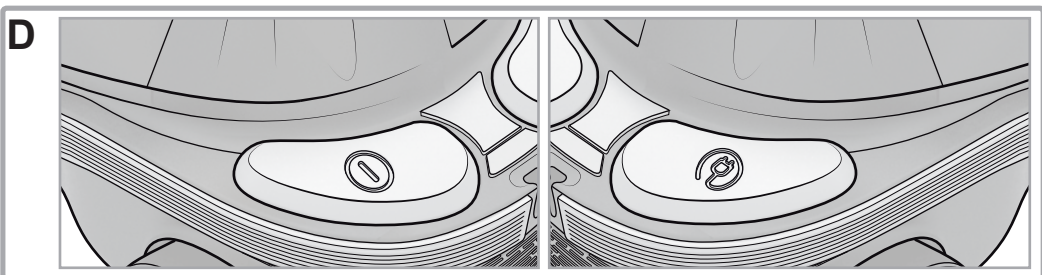
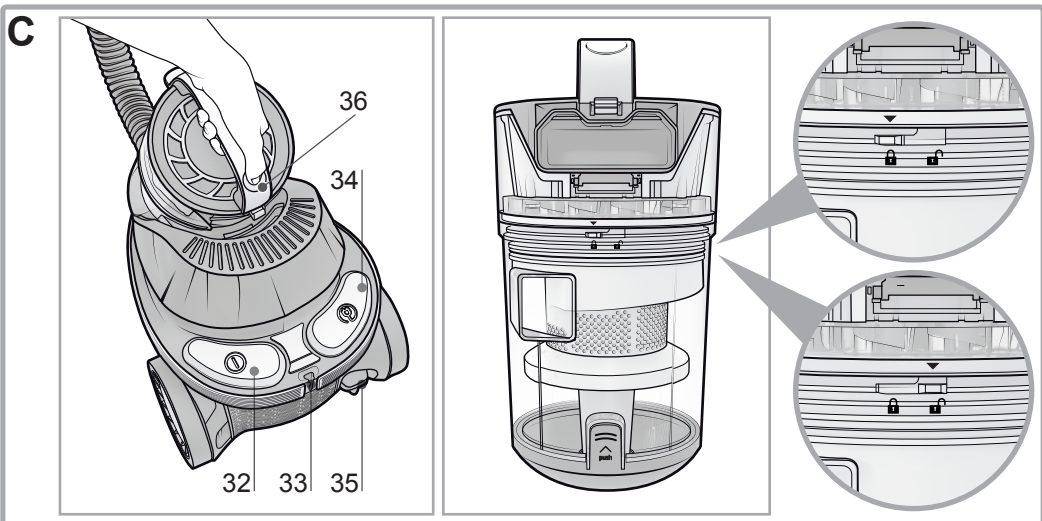
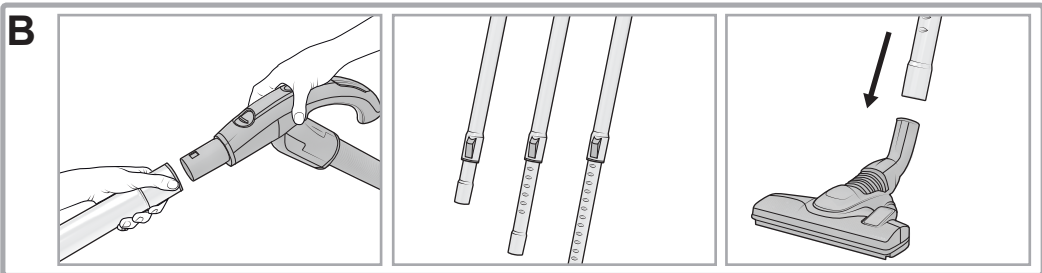
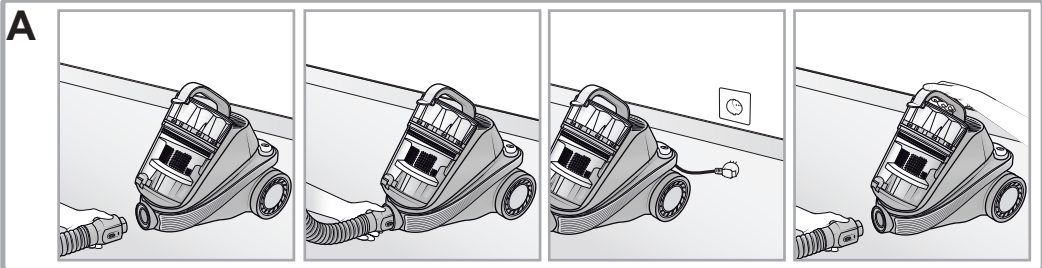

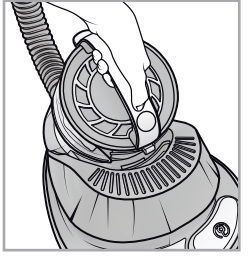
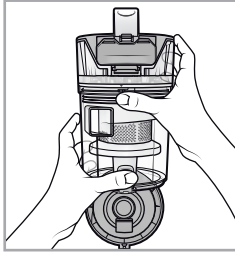
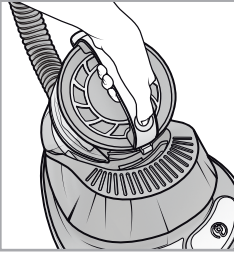
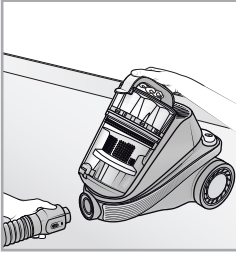
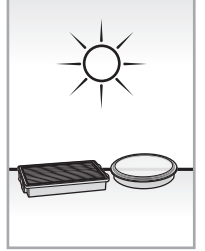
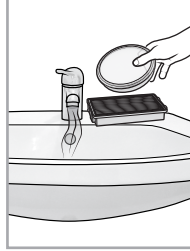
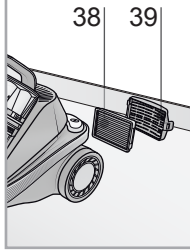
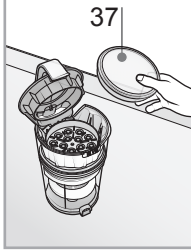

E**F**

ISTRUZIONI PER LA SICUREZZA





LEGGERE E RISPETTARE LE SEGUENTI INFORMAZIONI IMPORTANTI

- Prima di utilizzare l'apparecchio, leggere le presenti istruzioni di sicurezza. Conservarle nei pressi dell'apparecchio per riferimento futuro. Le presenti istruzioni sono altresì disponibili sul sito www.hotpoint.eu
- Le presenti istruzioni e l'apparecchio stesso sono corredati da importanti messaggi relativi alla sicurezza da osservare sempre. Il costruttore declina ogni responsabilità per mancata osservanza delle istruzioni di sicurezza, usi non appropriati dell'apparecchio o errate impostazioni dei comandi.

AVVERTENZE SULLA SICUREZZA

-  Tenere l'apparecchio fuori dalla portata di neonati e bambini molto piccoli (0-3 anni). Tenere l'apparecchio fuori dalla portata dei bambini (3-8 anni), salvo qualora costantemente sorvegliati.
-  L'utilizzo di questo apparecchio da parte di bambini di età superiore a 8 anni e persone con ridotte capacità fisiche, sensoriali o mentali o con esperienza e conoscenza inadeguate è consentito solo sotto sorveglianza. Queste persone possono viceversa utilizzare l'apparecchio se è stato loro insegnato a farlo in condizioni di sicurezza e se sono a conoscenza dei pericoli derivanti dall'utilizzo. I bambini non devono giocare con l'apparecchio. La pulizia e la manutenzione possono essere effettuate da bambini solo se sorvegliati da adulti.



USO CONSENTITO

-  **ATTENZIONE:** l'apparecchio non è destinato a essere messo in funzione per mezzo di un temporizzatore esterno o di un sistema con comando a distanza separato.
-  L'apparecchio è destinato a usi domestici e applicazioni simili, quali: locali adibiti a cucina per il personale dei negozi, uffici e altri luoghi di lavoro; agriturismi; dai clienti di alberghi, motel, bed & breakfast e altri ambienti residenziali.
-  L'apparecchio non è indicato per un uso professionale. Non utilizzare questo apparecchio all'aperto.
-  **ATTENZIONE:** poiché il tubo contiene collegamenti elettrici, non utilizzarlo per aspirare acqua e non immergerlo in acqua per pulirlo. Il tubo deve essere controllato regolarmente e non deve essere utilizzato in caso di danneggiamento per evitare il rischio di folgorazioni.
-  Non utilizzare l'apparecchio per aspirare ceneri, carboni ardenti o altre



sostanze calde per evitare il rischio di incendio. Non utilizzare l'apparecchio per aspirare liquidi o sostanze umide per evitare il rischio di folgorazioni.

-  Non utilizzare l'apparecchio su persone o animali per evitare il rischio di lesioni.



INSTALLAZIONE

-  Non riparare o sostituire alcuna parte dell'apparecchio se non specificatamente indicato nel manuale d'uso. Dopo aver disimballato l'apparecchio, assicurarsi che non sia stato danneggiato durante il trasporto. In caso di problemi, rivolgersi al rivenditore o al servizio post vendita di zona. Dopo il montaggio, i rifiuti di imballaggio (plastica, parti in polistirolo, ecc.) devono essere tenuti fuori dalla portata dei bambini per evitare il rischio di soffocamento.
-  Rimuovere tutti i materiali di imballaggio, incluse eventuali etichette adesive, prima di mettere in funzione l'apparecchio.

AVVERTENZE ELETTRICHE

-  Prima di collegare l'apparecchio, verificare che le specifiche elettriche corrispondano ai valori del proprio sistema di alimentazione. La targhetta della tensione si trova sul fondo dell'apparecchio.
-  Deve essere possibile staccare l'apparecchio dall'alimentazione elettrica scollegandolo in caso di spina accessibile oppure tramite un interruttore multipolare installato a monte della presa e l'apparecchio deve essere dotato di messa a terra in conformità alle norme nazionali in materia di sicurezza elettrica.
-  Non utilizzare prolunghe, prese multiple o adattatori. Non utilizzare l'apparecchio con parti del corpo bagnate o a piedi nudi. Non utilizzare l'apparecchio se il cavo di alimentazione o la spina hanno subito danni, se non funziona correttamente o se è caduto o è stato danneggiato. Se il cavo di alimentazione è danneggiato, sostituirlo con uno identico per evitare il rischio di folgorazioni.

PULIZIA E MANUTENZIONE

-  **AVVERTENZA:** Accertarsi che l'apparecchio sia spento e scollegato dall'alimentazione elettrica prima di qualsiasi operazione di pulizia o manutenzione per evitare il rischio di folgorazioni. Evitare l'uso di pulitrici a getto di vapore.
-  Non spruzzare eventuali detergenti direttamente sull'apparecchio per evitare il rischio di folgorazioni.

DESCRIZIONE DELL'ASPIRAPOLVERE

1. Spazzola Multi*
2. Pedale per regolazione setole
3. Spazzola Deluxe Parquet*
4. Spazzola Parquet*
5. Spazzola imbottiti*
6. Bocchetta per superfici delicate*
7. Fermo*
8. Bocchetta di precisione*
9. Tubo telescopico in metallo inferiore
10. Regolatore lunghezza tubo
11. Tubo telescopico in metallo superiore
12. Manico del tubo
13. Regolatore d'aria
14. Ricevitore segnale Remote Power Control*
15. Impugnatura
16. Tubo flessibile in plastica
17. Dispositivo di sblocco
18. Ingresso di aspirazione

19. Coperchio vano polvere
20. Multiciclone inferiore
21. Contenitore vano polvere
22. Multiciclone superiore
23. Maniglia vano polvere
24. Pulsante + per regolazione elettronica della potenza*
25. Pulsante - per regolazione elettronica della potenza*
26. Pulsante di stand-by*
27. Vano batterie*
28. Indicatore vano polvere pieno*
29. Indicatore pulizia filtro*
30. Indicatore di stand-by*
31. Regolatore elettronico di potenza*
32. Pulsante di avvio/arresto
33. Funzione Start & Pause*
34. Pulsante avvolgi cavo
35. Cavo di alimentazione
36. Pulsante di sblocco vano polvere
37. Filtro multiciclonico
38. Filtro Hepa 14
39. Griglia di aerazione

*solo su alcuni modelli

scatto.

In caso di apparecchio dotato di Remote Power Control, è necessario inserire le batterie fornite (27) (vedere paragrafo "Remote Power Control" del capitolo "Caratteristiche").

INTRODUZIONE

Grazie per aver acquistato il nostro aspirapolvere multiciclonico. Avete scelto un apparecchio efficace ed altamente performante. Si consiglia di registrare il prodotto su www.hotpoint.co.uk per assicurarsi di poter beneficiare di tutti i vantaggi messi a disposizione dal servizio di assistenza clienti Hotpoint.

L'aspirapolvere multiciclonico è stato progettato coniugando efficienza ed ergonomia. I suoi nuovi motori ad alto rendimento garantiscono prestazioni ottime a basso consumo.

PRIMA DELL'USO

Montaggio (A, B)

1. Fissare il tubo flessibile in plastica (16) all'ingresso di aspirazione (18) fino a sentire lo scatto. Per rimuoverlo, premere il dispositivo di sblocco (17) ed estrarlo.
2. Inserire il tubo telescopico in metallo superiore (11) nel manico del tubo (12) fino a sentire lo scatto. Utilizzare l'apposito regolatore (10) per regolare la lunghezza del tubo.
3. Montare l'accessorio necessario (vedere capitolo "Accessori") sulla estremità finale del tubo telescopico in metallo fino a sentire lo

UTILIZZO DELL'ASPIRAPOLVERE

Non utilizzare l'aspirapolvere senza filtri o contenitore polvere per evitare il rischio di danneggiamento dell'apparecchio.

1. Srotolare il cavo di alimentazione (35), quindi collegare l'apparecchio alla presa elettrica (220/240 V).

Si consiglia di srotolare interamente il cavo di alimentazione prima di avviare l'apparecchio.

2. Premere il pulsante di avvio/arresto (32) per avviare l'apparecchio.
3. Per selezionare l'intensità di aspirazione desiderata (in base al modello), utilizzare i pulsanti +/- (24, 25) del Remote Power Control per la regolazione elettronica della potenza oppure procedere manualmente premendo il regolatore elettronico di potenza (31).

Si consiglia di utilizzare una potenza di aspirazione ridotta su superfici delicate, quali tende, tessuti, cuscini, ecc., per evitare eventuali danni o almeno di aprire il regolatore d'aria (13) per ridurre "l'effetto ventosa".

- Per mettere in pausa l'aspirapolvere, qualora questa funzione sia disponibile, è possibile utilizzare il pulsante di stand-by (26) del Remote Power Control o la funzione Start & Pause (in base al modello). È sufficiente inserire la spazzola nell'apposito alloggiamento orizzontale (33).
- Per spegnere l'apparecchio, premere di nuovo il pulsante di avvio/arresto (32).
- Scollegare la spina dalla presa elettrica, quindi premere il pulsante avvolgicavo (34) fino al completamento dell'operazione.

Assicurarsi che il cavo non si attorcigli durante l'operazione di riavvolgimento.

- Bloccare la testa per pavimenti nell'apposito alloggiamento (33), quindi riporre l'apparecchio. Non avviare l'aspirapolvere in caso di tubo flessibile in plastica attorcigliato per evitare il rischio di danneggiare l'apparecchio.

CARATTERISTICHE

Indicatori a LED (28, 29, 30) e Regolatore elettronico di potenza (31) (se disponibile)

Indicatore vano polvere pieno (28): il LED è acceso in caso di vano pieno o intasamento. Una volta pulito il vano polvere o rimosso eventuali intasamenti, il LED si spegnerà automaticamente.

Indicatore pulizia filtro (29): dopo 50 ore di utilizzo, il LED si accende. Dopo la pulizia (vedere capitolo "Pulizia e manutenzione"), per ripristinare l'indicatore, tenere premuto per alcuni secondi il simbolo "+" (24) del Remote Power Control.

Indicatore di stand-by (30): in caso di utilizzo del pulsante di stand-by (26) del Remote Power Control, la potenza di aspirazione viene interrotta e il regolatore elettronico di potenza (31) lampeggia una volta. Per riavviare la potenza di aspirazione, premere il pulsante di stand-by (26). L'indicatore di stand-by è sempre acceso.

Regolatore elettronico di potenza (31): premendo questo pulsante, la potenza di aspirazione segue un andamento ciclico (min -> med -> max -> min). Consente di impostare la potenza di aspirazione necessaria.

Remote Power Control

Il Remote Power Control (14) (se disponibile) consente di regolare la potenza di aspirazione direttamente dall'impugnatura, senza alcuno sforzo e senza bisogno di chinarsi. Mentre l'aspirapolvere è in uso, è possibile metterlo nella modalità di attesa premendo il pulsante di stand-by (26).

Per inserire o cambiare le batterie del Remote Power Control:

- Aprire il vano batterie (27).
- Inserire due batterie AAA, prestando attenzione all'indicazione dei poli positivo e negativo.
- Chiudere il vano batterie fino a sentire lo scatto.

Start & Pause

La funzione Start & Pause (33) (se disponibile) consente di tenere l'aspirapolvere in modalità di attesa bloccando la testa pulente nella posizione di stazionamento: è sufficiente inserire la spazzola nell'apposito alloggiamento.

Filtro Hepa 14

Il filtro Hepa 14 (38), con trattamento ai carboni attivi, garantisce il massimo livello di trattenuta della polvere (>99,995%) e la filtrazione degli odori.

PULIZIA E MANUTENZIONE

Prima di procedere alle operazioni di pulizia o manutenzione dell'aspirapolvere, assicurarsi che l'apparecchio sia stato scollegato dalla presa elettrica. Non utilizzare sostanze aggressive o materiali abrasivi per pulire l'apparecchio, nonché i relativi componenti interni e accessori. Per la pulizia utilizzare un panno morbido asciutto o leggermente umido.

Assicurarsi che l'apparecchio e i relativi componenti siano completamente asciutti prima di procedere al suo riavvio.

Si consiglia di pulire il filtro con cadenza almeno semestrale per ripristinarne il potere filtrante. In ogni caso si consiglia di sostituire il filtro almeno una volta l'anno per garantirne le massime prestazioni.

Utilizzare l'aspirapolvere sempre con il filtro installato.

Pulizia del vano polvere



Per la regolare pulizia del vano polvere (E):

- Premere il pulsante di sblocco del vano polvere (36) sulla maniglia (23), quindi estrarre il vano.
- Tenere il vano polvere in posizione verticale con il coperchio rivolto verso il basso.
- Premere il blocco del coperchio del vano (19) per aprire il vano polvere (21).
- Svuotare il vano polvere.
- Chiudere il coperchio del vano polvere fino a sentire lo scatto, quindi riposizionarlo all'interno del corpo principale.

Per il lavaggio del vano polvere al fine di eliminare qualsiasi residuo di sporco (C):

- Prima di lavare il contenitore del vano polvere, assicurarsi che sia stato svuotato.

2. Allineare il segno presente sul multiciclone superiore (22) al simbolo di sblocco sul vano polvere (21) per aprire il vano, ruotando il vano polvere superiore come nella figura (C).
3. Estrarre il multiciclone superiore dal vano polvere.
4. Rimuovere qualsiasi residuo di sporco lavando il vano polvere con acqua corrente.
5. Lasciarlo asciugare a temperatura ambiente fino alla completa asciugatura dei suoi componenti.
6. Allineare il segno presente sul multiciclone superiore (22) al simbolo di blocco sul vano polvere per chiudere il vano, ruotando il vano polvere superiore come nella figura (C).
7. Il perfetto allineamento del segno presente sul multiciclone superiore (22) al simbolo di blocco sul vano polvere indica il corretto montaggio del vano stesso.
8. Riposizionare il vano polvere all'interno del corpo principale.

Pulizia dei filtri (F)



Il presente modello è dotato di un filtro Pure Clean Hepa 14. Il filtro Pure Clean Hepa 14 assicura la massima protezione contro gli allergeni garantendo un'elevata qualità dell'aria restituita dall'apparecchio completamente libera da residui di polvere (potere filtrante > 99,995%).

Per la pulizia del filtro Pure Clean Hepa 14 (38) posteriore:

1. Smontare la griglia di aerazione (39) utilizzando la linguetta di apertura.
2. Rimuovere il filtro Pure Clean Hepa 14 sbloccando la linguetta di apertura.
3. Lavare il filtro direttamente sotto il rubinetto evitando un getto d'acqua troppo forte.
4. Tenerlo in posizione tale da far scorrere l'acqua parallelamente alle relative pieghe.
5. Lasciarlo asciugare a temperatura ambiente fino alla completa asciugatura di tutti i suoi componenti.
6. Riposizionare il filtro Pure Clean Hepa 14 prestando attenzione alla posizione degli incastri.
7. Montare la griglia di aerazione nell'apposito alloggiamento fino a sentire lo scatto.

Per pulire il filtro multiciclonico (37):

1. Premere il pulsante di sblocco del vano polvere (36) sulla maniglia (23), quindi estrarre il vano.
2. Aprire mediante la leva della maniglia presente sul vano polvere come nella figura (F).
3. Estrarre il filtro mediante la linguetta di apertura.

4. Lavare il filtro direttamente sotto il rubinetto evitando un getto d'acqua troppo forte.
5. Lasciarlo asciugare a temperatura ambiente fino alla completa asciugatura dei suoi componenti.
6. Montare il filtro nell'apposito alloggiamento all'interno del vano polvere.
7. Chiudere la maniglia del vano polvere.

ACCESSORI

Spazzola Multi

La spazzola Multi (1) è adatta alla pulizia quotidiana di pavimenti duri e tappeti.

La spazzola Multi (1) è progettata per ottimizzare il flusso di aria ed è particolarmente indicata per la pulizia di pavimenti duri e lisci, nonché di tappeti e moquette.

Servirsi del pedale di regolazione setole (2) per pulire:



Pavimenti duri



Tappeti e moquette

Spazzola Parquet

La spazzola Parquet (4) è adatta per la pulizia di pavimenti particolarmente delicati come i pavimenti in legno. Le speciali setole naturali ne consentono l'utilizzo sulle superfici più delicate in tutta tranquillità.

Spazzola Deluxe Parquet

La spazzola Deluxe Parquet (3) è particolarmente adatta per la pulizia di pavimenti delicati e parquet. La spazzola è dotata di delicatissime setole rotanti, azionate dalla corrente aspirante dell'aspirapolvere, e di morbide ruote che consentono di proteggere i pavimenti delicati. Per la pulizia dei componenti in plastica della spazzola Deluxe Parquet, rimuovere la spazzola dal tubo telescopico in metallo inferiore (9) e utilizzare un panno morbido asciutto o leggermente inumidito. Per la pulizia delle setole rotanti, ruotare la chiusura di sicurezza in posizione  e rimuovere la spazzola rotante, quindi smontarla e procedere alla pulizia. Rimuovere eventuali capelli o fili attorcigliati con le forbici, facendo particolare attenzione a non danneggiare le setole.

Spazzola imbottiti

La spazzola imbottiti (5) è indicata per la pulizia di superfici particolari come divani, materassi, coperte, cuscini, ecc. La spazzola è dotata di setole rotanti, azionate dalla corrente aspirante dell'aspirapolvere che vi permettono di pulire in profondità e di rimuovere eventuali peli, capelli o acari dai tessuti. Inoltre, grazie

alla griglia protettiva, le setole non entrano in contatto con le superfici da pulire, assicurando la massima delicatezza sui tessuti.

Bocchetta di precisione

La bocchetta di precisione (8) posizionata nel vano accessori (7) aiuta a raggiungere angoli, fessure e altri punti difficili.

Bocchetta per superfici delicate

La bocchetta per superfici delicate (6), posizionata nel vano accessori (7), è indicata per essere utilizzata su superfici che richiedono particolare attenzione, quali radiatori, mobili, ecc. Le speciali setole naturali consentono di poterla utilizzare sulle superfici più delicate in tutta tranquillità.

SALVAGUARDIA DELL'AMBIENTE

SMALTIMENTO MATERIALI DI IMBALLAGGIO



Il materiale di imballaggio è riciclabile al 100% ed è contrassegnato dal simbolo di riciclaggio (*). Le diverse parti dell'imballaggio devono quindi essere smaltite in modo responsabile, in conformità alle

norme stabilite dalle autorità locali.

SMALTIMENTO ELETTRODOMESTICI



Questo prodotto è stato fabbricato con materiale riciclabile o riutilizzabile. Disfarsene seguendo le normative locali per lo smaltimento dei rifiuti. Per ulteriori informazioni sul trattamento, recupero e riciclaggio di elettrodomestici, contattare l'ufficio locale, il servizio di raccolta dei rifiuti domestici o il negozio presso il quale l'apparecchio è stato acquistato. Questo apparecchio è contrassegnato in conformità alla direttiva europea 2012/19/UE sui rifiuti di apparecchiature elettriche ed elettroniche (RAEE). Mediante il corretto smaltimento del prodotto, l'utente contribuisce a prevenire le possibili conseguenze negative per l'ambiente e la salute derivanti da uno smaltimento inadeguato. Il simbolo (*) sul prodotto o sulla documentazione di accompagnamento indica che questo prodotto non deve essere trattato come rifiuto domestico, ma deve essere consegnato presso l'idoneo punto di raccolta per il riciclaggio di apparecchiature elettriche ed elettroniche.

DICHIARAZIONI DI CONFORMITÀ

Questo apparecchio soddisfa i requisiti per la progettazione ecocompatibile del Regolamento europeo n. 666/2013.

Aspirapolvere testata per uso sia su superficie dure sia su tappeto (uso generico) e verificata sulla base degli standard europei:

EN 60312-1;
EN 60312-2
EN 60704-1;
EN 60704-2-1

INDIVIDUAZIONE DEI GUASTI



| Problema | Possibili cause/Soluzioni |
|--------------------------------------------------------------------------------|-----------------------------------------------------------------------------------------------------------------------------------------------------------------------------------------------------------------------------------------------------------------------------------------------------------------------------------------------------------------------------------------------------------------------------------------------------------------------------------------------------------------------------------------------------------------------------------------------------------------------------------------------------------------------------------------------------------------------------------------------------|
| L'aspirapolvere non si accende. | <ul style="list-style-type: none"> • Controllare se il pulsante di avvio/arresto è stato premuto. • La spina potrebbe essere non inserita oppure potrebbe non riuscire a fare contatto. • In caso di prodotto in posizione di stazionamento con la funzione Start & Pause (se disponibile), rimuovere la spazzola dall'alloggiamento e premere il pulsante di avvio/arresto. |
| L'indicatore contenitore polvere pieno si accende anche se non è ancora pieno. | <ul style="list-style-type: none"> • Pulire il contenitore polvere. • Pulire i filtri e, se necessario, sostituirli. • Assicurarsi che il tubo telescopico, il tubo flessibile e la spazzola non presentino ostruzioni. |
| La potenza di aspirazione è bassa. | <ul style="list-style-type: none"> • Pulire i filtri e, se necessario, sostituirli. • Assicurarsi che il tubo telescopico, il tubo flessibile e la spazzola non presentino ostruzioni. • Pulire il vano polvere e i relativi filtri. • Controllare se la polvere ha raggiunto il livello massimo, in tal caso svuotare il vano polvere. |
| Il Remote Power Control non funziona. | <ul style="list-style-type: none"> • Le batterie non sono sufficientemente cariche. • Le batterie non sono state posizionate correttamente all'interno del vano batterie. Posizionare le due batterie AAA, prestando attenzione all'indicazione dei poli positivo e negativo. • Rimuovere le batterie, quindi riposizionarle di nuovo, prestando attenzione all'indicazione dei poli positivo e negativo. • Potrebbero essere presenti interferenze dovute a ostacoli o apparecchi elettronici. • Surriscaldamento del motore. Un uso intensivo può dare origine al surriscaldamento del motore. Attendere quindi 60-90 minuti per consentirne il raffreddamento (Dipende da parametri esterni). |
| Si avvertono piccole scariche elettrostatiche durante l'aspirazione. | <ul style="list-style-type: none"> • L'aspirazione di polveri particolarmente sottili (es. farina, ecc.) potrebbe provocare delle piccole scariche elettrostatiche. In caso di aspirazione di tali materiali, si consiglia di non utilizzare il tubo telescopico in metallo, ma solo il tubo flessibile in plastica, impostando la potenza di aspirazione al minimo. |
| L'aspirapolvere emette un sibilo o vibra durante l'utilizzo. | <ul style="list-style-type: none"> • Uno o più accessori non sono stati montati correttamente. Verificare che filtri e spazzole siano stati montati secondo le presenti istruzioni. • Pulire i filtri e, se necessario, sostituirli. • Il regolatore d'aria è aperto. Assicurarsi che sia chiuso correttamente. |
| La spazzola si sposta con difficoltà. | <ul style="list-style-type: none"> • Ridurre la potenza di aspirazione, soprattutto su tappeti e tessuti in generale. Aprire il regolatore d'aria per ridurre "l'effetto ventosa". |
| L'aspirapolvere si spegne durante l'uso. | <ul style="list-style-type: none"> • Surriscaldamento del motore. Un uso intensivo può dare origine al surriscaldamento del motore. Attendere quindi 60-90 minuti per consentirne il raffreddamento (Dipende da parametri esterni). • Assicurarsi che il tubo telescopico, il tubo flessibile e la spazzola non presentino ostruzioni. |

SAFETY INSTRUCTIONS





IMPORTANT TO BE READ AND OBSERVED

- Before using the appliance, read these safety instructions. Keep them nearby for future reference. These instructions are also available on www.hotpoint.eu
- These instructions and the appliance itself provide important safety warnings, to be observed at all times. The manufacturer declines any liability for failure to observe these safety instructions, for inappropriate use of the appliance or incorrect setting of controls.

SAFETY WARNINGS

-  Very young children (0-3 years) should be kept away from the appliance. Young children (3-8 years) should be kept away from the appliance unless continuously supervised.
-  Children from 8 years old and above and persons with reduced physical, sensory or mental capabilities or lack of experience and knowledge can use this appliance only if they are supervised. Alternatively these people can use if have been given instructions on safe appliance use and if they understand the hazards involved. Children shall not play with the appliance. Cleaning and user maintenance shall not be made by children without supervision.



PERMITTED USE

-  **CAUTION:** the appliance is not intended to be operated by means of an external timer or separate remote controlled system.
-  This appliance is intended to be used in household and similar applications such as: staff kitchen areas in shops, offices and other working environments; farm houses; by clients in hotels, motels, bed & breakfast and other residential environments.
-  This appliance is not for professional use. Do not use the appliance outdoors.
-  **CAUTION:** The hose contains electrical connections, do not use it to suck up water and do not immerse in water for cleaning. The hose should be checked regularly and must not be used if damaged - risk of electrical shock.
-  Do not use the appliance to vacuum ash or hot coals or any other hot substance - risk of fire. Do not use the appliance to vacuum liquid



or damp substances - risk of electrical shock.

-  Do not use the appliance on persons or animals - risk of injury.



INSTALLATION

-  Do not repair or replace any part of the appliance unless specifically stated in the user manual. After unpacking the appliance, make sure that it has not been damaged during transport. In the event of problems, contact the dealer or your nearest After-sales Service. Once assembled, packaging waste (plastic, styrofoam parts etc.) must be stored out of reach of children - risk of suffocation.
-  Remove all packaging materials, including any adhesive label, before operating the appliance.

ELECTRICAL WARNINGS

-  Before connecting the appliance, verify that electrical ratings corresponds to your supply system ratings. The rating plate is on the bottom of the appliance.
-  It must be possible to disconnect the appliance from the power supply by unplugging it if plug is accessible, or by a multi-pole switch installed upstream of the socket and the appliance must be earthed, in conformity with national electrical safety standards.
-  Do not use extension leads, multiple sockets or adapters. Do not use the appliance when you are wet or barefoot. Do not operate this appliance if it has a damaged power cable or plug, if it is not working properly, or if it has been damaged or dropped. If the power cable is damaged, it must be replaced with an identical one - risk of electrical shock.

CLEANING AND MAINTENANCE

-  **WARNING:** Ensure that the appliance is switched off and disconnected from the power supply before performing any cleaning or maintenance operation - risk of electrical shock. Never use steam cleaning equipment.
-  Do not spray directly cleaners on the appliance – risk of electrical shock.

DESCRIPTION OF THE VACUUM CLEANER

1. Multi brush*
2. Bristle-adjustment pedal
3. Deluxe parquet brush*
4. Parquet brush*
5. Upholstery brush*
6. Nozzle for delicate surfaces*
7. Clamp*
8. Precision nozzle*
9. Metal extension lower pipe
10. Pipe length regulator
11. Metal extension upper pipe
12. Hose handle
13. Air regulator
14. Remote Power control*
15. Handle grip
16. Plastic flexible hose
17. Release
18. Suction inlet
19. Dustbin lid
20. Lower multicyclone
21. Dustbin container
22. Upper multicyclone
23. Dustbin handle
24. Buttons + for electronic power adjustment*
25. Buttons - for electronic power adjustment*
26. Standby button*
27. Battery compartment*
28. Dustbin full indicator*
29. Filter cleaning indicator*
30. Standby indicator*
31. Electronic power regulator*
32. Start/Stop button
33. Start&Pause function*
34. Cord-rewind button
35. Power cord
36. Dustbin release button
37. Multicyclonic filter
38. Hepa 14 filter
39. Air grill

* on some models only

INTRODUCTION

Thank you for purchasing our Multicyclonic vacuum cleaner. In doing so you have opted for an effective, high performance appliance. We advise you to register this product on www.hotpoint.co.uk to make sure you are entitled to all the benefits made available by Hotpoint Customer Service.

Multicyclonic vacuum is designed combining efficiency and ergonomics. They new high efficiency motors ensure optimal performances with low consumption.

BEFORE FIRST USE

Assembling (A, B)

1. Fasten the plastic flexible hose (16) to the suction inlet (18) until it clicks into place. To remove it, press the release (17) and pull it out.
2. Fit the metal extension upper pipe (11) into the hose handle (12) until it locks into place. Use the pipe length regulator (10) to adjust the length of the pipe.
3. Fit the attachment you need (see chapter "Attachments") into the end of the metal extension pipe until it locks into place.

If your appliance is equipped with a Remote Power Control, you will need to insert the batteries supplied (27) (see paragraph "Remote Power Control" under chapter "Features").

USING THE VACUUM CLEANER

Do not use the vacuum cleaner without filters or dust container, as the appliance could get damaged.

1. Unwind the power cord (35) and plug the appliance into an electrical outlet (220/240V).
- We suggest to unwind the entire power cord before start the appliance.
2. Press the start/stop button (32) to start the appliance.
3. To select the desired suction intensity (based on the model) use the +/- button and electronically adjust the power (24, 25) of the Remote Power Control; or manually push the electronic power regulator (31).

We suggest to use a low suction power on delicate surfaces such as curtains, fabrics, cushions etc to avoid any damage; or at least open the air regulator (13) to reduce the suction effect.

4. To pause the vacuum cleaner, if this feature is available, you can use the standby button (26) on the Remote Power Control or the Start&Pause function (based on the model). Just insert the brush into its horizontal housing (33).

- To switch off the appliance press the start/stop button (32) again.
- Disconnect the plug from the electrical outlet and press the cord-rewind button (34) until rewinding is complete.

Make sure the cord does not get entangled during rewinding.

- Secure the floor head into its housing (33) and store the appliance.

Do not start the vacuum cleaner if the plastic flexible hose is entangled, as this could damage the appliance.

FEATURES

Led indicators (28, 29, 30) and Electronic power regulator (31) (if available)

Dustbin full indicator (28): the led switch on when the dustbin is full or in case of clogging. After cleaning the dustbin or unclogging, the led will automatically switch off.

Filter Cleaning Indicator (29): after used about 50 hours the led switch on. After cleaning (see chapter "Cleaning and maintenance"), to reset the indicator press the symbol "+" (24) of Remote Power Control some seconds.

Standby indicator (30): when you use the standby button (26) on the Remote Power Control, the suction power stops and the electronic power regulator (31) blinks one time. To restart the suction power press the standby button (26). The standby indicator is always on.

Electronic power regulator (31): when press this button the suction power works cyclically (min -> med -> max -> min). It allows to set the suction power required.

Remote Power Control

The Remote power control (14) (if available) enables you to adjust the suction power directly and effortlessly from the hand grip, with no need to bend. When using the vacuum cleaner, you can keep it on standby by pressing the Standby button (26).

To insert or change the batteries of your Remote Power Control:

- Open the battery compartment (27).
- Insert two AAA batteries, making sure of the positive and negative poles.
- Close the battery compartment until it clicks into place.

Start&Pause

The Start&Pause function (33) (if available) allows you to keep the vacuum cleaner on stand-by and lock

the cleaning head in the park position: just insert the brush into its housing.

Hepa 14 filter

The Hepa 14 filter (38), with active carbons treatment, ensures the maximal dust retention (>99,995%) and the filtration of odours.

CLEANING AND MAINTENANCE

Before cleaning or maintaining the vacuum cleaner, make sure it has been unplugged from the electrical outlet. Do not use aggressive substances or abrasive materials to clean the appliance, its internal parts and attachments. Use a dry or slightly damp soft cloth for cleaning.

Make sure the appliance and all its parts are thoroughly dry before restart the appliance.

We suggest to clean the filter at least every 6 months to restore its filtering power. In any case we recommend replacing the filter at least every year to ensure maximum performance.

Always operate the vacuum cleaner with the filter installed.

Cleaning the dustbin



For the routine cleaning of the dustbin (E):

- Press the dustbin release button (36) on the handle (23) and take out the dustbin.
- Keep the dustbin in vertical position with the lid facing down.
- Press the lock of dustbin lid (19) to open the dustbin (21).
- Empty the dustbin.
- Close the dustbin lid until it clicks into place and replace it into the main body.

For the washing of dustbin to remove any residual dirt (C)

- Before washing the dustbin container, make sure it has been emptied.
- Align the indicator mark on the upper multicyclone (22) with the unblock mark on the dustbin (21) to open the dustbin, turning the upper dustbin same as the picture (C)
- Take out the upper multicyclone from dustbin.
- Remove any residual dirt by washing the dustbin under running water.
- Let it dry at room temperature until its parts are thoroughly dry.
- Align the mark on the upper multicyclone (22) with the blocked mark on the dustbin to close the dustbin, turning the upper dustbin same as the picture (C)

- When the indicator mark on the upper multicyclone (22) and the blocked mark on the dustbin are lined up completely, the dustbin is correctly fitted.
- Replace the dustbin into the main body

Cleaning the filters (F)



This model comprises a Pure Clean Hepa 14 filter. The Pure Clean Hepa 14 filter ensures maximum protection against allergens and high air quality, because the air given back by the appliance is entirely free from dust/powder residues (filtering power > 99.995 %).

To clean the Pure Clean Hepa 14 filter (38) in the back:

- Disassemble the air grill (39) using the opening tab.
- Remove the Pure Clean Hepa 14 filter by releasing the opening tab.
- Wash the filter under running water, taking care that the jet of water is not too strong.
- Hold it so that the water flows parallel to its folds.
- Let it dry at room temperature until all of its parts are thoroughly dry.
- Re-place the Pure Clean Hepa 14 filter, paying attention to the positions of the notches.
- Fit the air grill into its housing until it clicks into place.

To clean the Multicyclonic filter (37):

- Press the dustbin release button (36) on the handle (23) and take out the dustbin.
- Open using the lever of the handle on the dustbin same as the picture (F).
- Pull out the filter by the opening tab.
- Clean the filter by washing it under running water, taking care that the jet of water is not too strong.
- Let it dry at room temperature until its parts are thoroughly dry.
- Fit the filter into the special housing inside the dustbin.
- Close the dustbin handle.

ATTACHMENTS

Multi brush

The Multi brush (1) is suitable for vacuuming hard floor and carpets on a daily basis.

The Multi brush (1) is designed optimizing the air flow and is especially suitable for vacuuming hard and smooth floors as well as carpets.

Use the bristle-adjustment pedal (2) to clean:



Hard floors



Carpets

Parquet brush

The Parquet brush (4) is suitable for vacuuming delicate areas such as wooden floors. The special natural bristles enable you to use on very delicate surfaces without harm.

Deluxe Parquet brush

The Deluxe Parquet brush (3) is suitable for vacuuming delicate and parquet floors. The brush is equipped with very delicate rotating bristles, which are operated by the vacuum cleaner's suction power, and soft wheels protecting delicate floors. To clean the plastic parts of the Deluxe Parquet brush, remove the brush from the metal extension lower pipe (9) and wipe with a dry or slightly damp soft cloth. To clean the rotating bristles, turn the safety lock into position  and remove, then disassemble the rotating brush and start cleaning. Remove any hairs or threads that got entangled using scissors, taking care not to damage the bristles.

Upholstery brush

The Upholstery brush (5) is suitable for vacuuming surfaces such as sofas, mattresses, blankets, cushions etc. It is equipped with rotating bristles operated by the vacuum cleaner's suction power that enable you to clean in depth and remove any fur, hairs or mites from fabrics. The protection grill prevents the bristles from touching the surfaces to be cleaned, thus ensuring maximum on fabrics.

Precision nozzle

The precision nozzle (8) in the attachment clamp (7) helps you vacuum corners, crevices and other difficult-to-reach areas.

Nozzle for delicate surfaces

The nozzle for delicate surfaces (6) in the attachment clamp (7) is suitable for vacuuming surfaces requiring special care such as radiators, furniture etc. Its special natural bristles enable you to use it on very delicate surfaces without any harm.

SAFEGUARDING THE ENVIRONMENT

DISPOSAL OF PACKAGING MATERIALS



The packaging material is 100% recyclable and is marked with the recycle symbol (*). The various parts of the packaging must therefore be disposed of responsibly and in full compliance with local authority regulations governing waste disposal.

SCRAPPING OF HOUSEHOLD APPLIANCES



This appliance is manufactured with recyclable or reusable materials. Dispose of it in accordance with local waste disposal regulations. For further information on the treatment, recovery and recycling of household electrical appliances, contact your local authority, the collection service for household waste or the store where you purchased the appliance. This appliance is marked in compliance with European Directive 2012/19/EU, Waste Electrical and Electronic Equipment (WEEE). By ensuring this product is disposed of correctly, you will help prevent negative consequences for the environment and human health. The (*) symbol on the product or on the accompanying documentation indicates that it should not be treated as domestic waste but must be taken to an appropriate collection center for the recycling of electrical and electronic equipment.

DECLARATIONS OF CONFORMITY

This appliance meets the Eco Design requirements of European Regulation n. 666/2013.

Vacuum Cleaner tested for use on both hard surface and on carpet (general purpose) and verified on the basis of the standard Europe:

EN 60312-1;
 EN 60312-2
 EN 60704-1;
 EN 60704-2-1

TROUBLESHOOTING



| Problem | Possible causes / Solutions |
|---------------------------------------------------------------------------------|---------------------------------------------------------------------------------------------------------------------------------------------------------------------------------------------------------------------------------------------------------------------------------------------------------------------------------------------------------------------------------------------------------------------------------------------------------------------------------------------------------------------------------------------------------------------------------------------------------------------|
| The vacuum cleaner cannot be switched on. | <ul style="list-style-type: none"> • Check if the Start/Stop button was pressed. • The plug was not inserted or is not making contact. • If the product is in park position with the Start&Pause function (if available) remove the brush from housing and press the Start/Stop button. |
| The full dust container indicator lights up although it is not full yet. | <ul style="list-style-type: none"> • Clean the dust container. • Clean the filters and, if needed, replace them. • Make sure the expansion pipe, flexible hose and brush are not blocked. |
| Low suction power. | <ul style="list-style-type: none"> • Clean the filters and, if needed, replace them. • Make sure the expansion pipe, flexible hose and brush are not blocked. • Clean the dustbin and its filters. • Check if the level of the dust is on the max level, in case empty the dustbin. |
| Remote Power not working. | <ul style="list-style-type: none"> • Battery not charged. • The batteries were positioned incorrectly inside the battery compartment. Position the two AAA batteries making sure of the positive and negative poles. • Remove batteries; then position them again, making sure of the positive and negative poles. • Electronic appliances or obstacles may be interfering. • Overheating of the motor. Heavy use can lead to the overheating of the motor. So wait for 60-90 minutes while the motor cools down (It depends from physical external parameters). |
| Small electrostatic discharges occur while sucking up. | <ul style="list-style-type: none"> • If very fine dust or powders are sucked up such as flour, etc. small electrostatic discharges could occur. When sucking up materials previously mentioned, we advise not to use the metal extension pipe, but only the plastic flexible hose and to set a low suction power level. |
| The vacuum cleaner whistles or vibrates when in use. | <ul style="list-style-type: none"> • One or more attachments were assembled incorrectly. Make sure the filters and brushes were assembled according to these instructions. • Clean the filters and, if needed, replace them. • The air regulator is open. Make sure it was closed correctly. |
| The brush moves with difficulty. | <ul style="list-style-type: none"> • Reduce suction power, especially on carpets and fabrics in general. Open the air regulator to reduce the "suction effect". |
| The vacuum cleaner switch off while using | <ul style="list-style-type: none"> • Overheating of the motor. Heavy use can lead to the overheating of the motor. So wait for 60-90 minutes while the motor cools down (It depends from physical external parameters). • Make sure the expansion pipe, flexible hose and brush are not blocked. |

CONSIGNES DE SÉCURITÉ





CONSIGNES IMPORTANTES À LIRE ET À RESPECTER



- Avant d'utiliser l'appareil, veuillez lire ces consignes de sécurité. Veuillez les conserver à portée de main pour pouvoir les consulter ultérieurement. Ces instructions sont également disponibles sur le site www.hotpoint.eu
- Ces instructions et l'appareil lui-même comportent d'importants avertissements de sécurité qu'il faut toujours respecter. Le fabricant décline toute responsabilité en cas de non-respect de ces consignes de sécurité, d'utilisation non appropriée de l'appareil ou de mauvais réglage des commandes.

AVERTISSEMENTS DE SÉCURITÉ



-  Les très jeunes enfants (de 0 à 3 ans) doivent être tenus à distance de l'appareil. Les jeunes enfants (de 3 à 8 ans) doivent être tenus à distance de l'appareil s'ils ne sont pas surveillés.
-  Les enfants de 8 ans et plus et les personnes dont les capacités physiques, sensorielles ou mentales sont réduites ou qui ne possèdent pas l'expérience et les connaissances requises ne peuvent utiliser cet appareil que sous surveillance. En alternative, ces personnes peuvent utiliser l'appareil si elles ont reçu des instructions sur la manière d'utiliser l'appareil en toute sécurité et compris les dangers impliqués. Les enfants ne doivent pas jouer avec l'appareil. Le nettoyage et les opérations d'entretien incombant à l'utilisateur ne doivent pas être réalisés par des enfants sans surveillance.

UTILISATION AUTORISÉE



-  **ATTENTION** : l'appareil n'est pas conçu pour être utilisé avec une minuterie externe ou un système de commande à distance.
-  Cet appareil est conçu pour être utilisé dans un environnement domestique ou similaire tel que : l'espace cuisine réservé au personnel d'un magasin, d'un bureau ou d'un autre environnement de travail ; les gîtes ruraux ; par les clients dans les hôtels, motels, chambres d'hôtes et autres environnements résidentiels.
-  Cet appareil n'est pas destiné à un usage professionnel. N'utilisez pas l'appareil à l'extérieur.
-  **ATTENTION** : le flexible contient des connexions électriques. Ne l'utilisez jamais pour aspirer de l'eau et ne l'immergez jamais dans l'eau pour le nettoyer. Le flexible doit être vérifié régulièrement et ne doit pas être utilisé s'il est endommagé - risque d'électrocution.

-  N'utilisez pas l'appareil pour aspirer des cendres ou toute autre substance chaude - risque d'incendie. N'utilisez pas l'appareil pour aspirer des liquides ou des substances humides - risque d'électrocution.
-  N'utilisez pas l'appareil sur des personnes ou des animaux - risque de blessure.



INSTALLATION

-  Ne réparez et ne remplacez aucune pièce de l'appareil, à moins que cela ne soit spécifiquement indiqué dans le mode d'emploi. Après avoir déballé l'appareil, assurez-vous qu'il n'a pas été endommagé pendant le transport. En cas de problèmes, contactez le revendeur ou le Service Après-vente le plus proche. Une fois l'appareil assemblé, les déchets d'emballage (plastique, parties en polystyrène, etc.) doivent être stockés hors de portée des enfants - risque d'étouffement.
-  Retirez tous les matériaux d'emballage, y-compris les étiquettes autocollantes, avant d'utiliser l'appareil.

AVERTISSEMENTS ÉLECTRIQUES

-  Avant de brancher l'appareil, vérifiez que les caractéristiques électriques indiquées correspondent à celles de votre alimentation électrique. La plaque signalétique se situe sous l'appareil.
-  Il doit être possible de déconnecter l'appareil de l'alimentation en le débranchant si la fiche est accessible ou en agissant sur un interrupteur multipolaire installé en amont de la prise et l'appareil doit être raccordé à la terre, conformément aux normes nationales en vigueur en matière de sécurité électrique.
-  N'utilisez pas de rallonges, de prises multiples ou d'adaptateurs. N'utilisez pas l'appareil si vous êtes mouillé ou à pieds nus. N'utilisez pas l'appareil si son câble ou sa fiche d'alimentation sont endommagés, s'il ne fonctionne pas correctement, s'il a été endommagé ou s'il est tombé. Si le câble d'alimentation est endommagé, il doit être remplacé par un câble identique - risque d'électrocution.

NETTOYAGE ET ENTRETIEN

-  **AVERTISSEMENT** : assurez-vous que l'appareil est éteint et déconnecté de l'alimentation électrique avant toute opération de nettoyage ou d'entretien - risque d'électrocution. N'utilisez jamais de nettoyeur vapeur.
-  Ne vaporisez jamais de produits de nettoyage sur l'appareil - risque d'électrocution.

DESCRIPTION DE L'ASPIRATEUR

1. Brosse multi*
2. Pédale de réglage des poils de la brosse
3. Brosse à parquet Deluxe*
4. Brosse à parquet*
5. Brosse pour surfaces rembourrées*
6. Embout pour surfaces délicates*
7. Support à accessoires*
8. Embout de précision*
9. Tube télescopique inférieur en métal
10. Régulateur de longueur du tube
11. Tube télescopique supérieur en métal
12. Poignée du flexible
13. Régulateur d'air
14. Commande de puissance à distance*
15. Zone de prise de la poignée
16. Tuyau flexible en plastique
17. Système de déverrouillage
18. Bouche d'aspiration
19. Couvercle du bac à poussières
20. Dispositif multicyclonique inférieur
21. Bac à poussière
22. Dispositif multicyclonique supérieur
23. Poignée du bac à poussière
24. Boutons + de réglage électronique de la puissance*
25. Boutons - de réglage électronique de la puissance*
26. Bouton veille*
27. Compartiment des piles*
28. Indicateur de bac à poussière plein*
29. Indicateur de nettoyage du filtre*
30. Indicateur de veille*
31. Régulateur électronique de puissance*
32. Bouton Marche/Arrêt
33. Fonction Start&Pause*
34. Bouton d'enroulement du cordon
35. Cordon d'alimentation
36. Bouton de déverrouillage du bac à poussière
37. Filtre multicyclonique
38. Filtre Hepa 14
39. Grille d'aération

* sur certains modèles uniquement

INTRODUCTION

Nous vous remercions d'avoir acheté notre aspirateur Multicyclonique. Ce faisant, vous avez opté pour un appareil efficace et extrêmement performant. Nous vous conseillons d'enregistrer ce produit sur le site www.hotpoint.fr afin de pouvoir bénéficier de tous les avantages proposés par le Service Après-Vente Hotpoint.

Les aspirateurs multicycloniques sont conçus pour combiner efficacité et ergonomie. Leurs nouveaux moteurs à haute efficacité garantissent des performances optimales avec une consommation faible.

AVANT LA PREMIÈRE UTILISATION

Assemblage (A, B)

1. Fixez le flexible en plastique (16) à la bouche d'aspiration (18). Vous devez entendre un clic lorsqu'il est bien en place. Pour le retirer, appuyez sur le système de déverrouillage (17) et tirez dessus.
2. Insérez le tube télescopique supérieur en métal (11) dans la poignée du flexible (12) jusqu'au clic. Utilisez le régulateur de longueur de tube (10) pour régler la longueur du tube.

3. Installez l'accessoire dont vous avez besoin (voir chapitre « Accessoires ») à l'extrémité du tube télescopique en métal en veillant à ce qu'il soit bien verrouillé.

Si votre appareil est équipé d'une commande de puissance à distance, vous devrez insérer les piles fournies (27) (voir paragraphe « Commande de puissance à distance » du chapitre « Fonctions »).

UTILISATION DE L'ASPIRATEUR

N'utilisez pas l'aspirateur sans filtres ou sans bac à poussière. L'appareil pourrait être endommagé.

1. Déroulez le cordon d'alimentation (35) et branchez l'appareil sur une prise de courant (220/240 V).

Nous vous suggérons de dérouler complètement le cordon d'alimentation avant de mettre en marche l'appareil.

2. Appuyez sur le bouton Marche/Arrêt (32) pour mettre en marche l'appareil.
3. Pour sélectionner l'intensité d'aspiration souhaitée (selon le modèle), utilisez le bouton +/- et utilisez la commande de puissance à distance pour procéder au réglage électronique de la puissance (24, 25) ; ou bien appuyez avec la main sur le régulateur de puissance électronique (31).

Nous suggérons d'utiliser une faible puissance d'aspiration sur les surfaces délicates telles que les rideaux, tissus, coussins, etc. afin d'éviter de les abîmer, ou au moins d'ouvrir le régulateur d'air (13) afin de réduire l'effet ventouse.

4. Pour mettre l'aspirateur en pause, si cette fonction est disponible, appuyez sur le bouton veille (26) de la commande de puissance à distance ou utilisez la fonction Start&Pause (selon le modèle). Insérez simplement la brosse dans son logement horizontal (33).
5. Pour éteindre l'appareil, appuyez de nouveau sur le bouton Marche/Arrêt (32).
6. Débranchez la fiche de la prise de courant et appuyez sur le bouton d'enroulement du cordon (34) jusqu'à ce qu'il soit complètement enroulé. Veillez à ce que le cordon ne s'emmêle pas lors de l'enroulement.
7. Insérez la brosse dans son logement (33) et rangez l'appareil.

Ne mettez pas l'aspirateur en marche si le flexible en plastique est emmêlé, sous peine d'endommager l'appareil.

FONCTIONS

Voyants indicateurs (28, 29, 30) et régulateur électronique de puissance (31) (le cas échéant)

Indicateur de bac à poussière plein (28) : le voyant s'allume lorsque le bac à poussière est plein ou en cas d'engorgement. Une fois que l'on a nettoyé ou débouché le bac à poussière, le voyant s'éteint automatiquement.

Indicateur de nettoyage du filtre (29) : après une durée d'utilisation d'environ 50 heures, le voyant s'allume. Une fois que l'on a nettoyé le filtre (voir chapitre « Nettoyage et entretien »), pour réinitialiser l'indicateur, appuyez sur le symbole « + » (24) de la commande de puissance à distance pendant quelques secondes.

Indicateur de veille (30) : lorsque vous utilisez le bouton veille (26) de la commande de puissance à distance, l'aspiration cesse et le régulateur de puissance électronique (31) clignote une fois. Pour relancer l'aspiration, appuyez à nouveau sur le bouton veille (26). L'indicateur veille est toujours allumé.

Régulateur électronique de puissance (31) : lorsque vous appuyez sur ce bouton, la puissance d'aspiration change selon le cycle suivant : mini -> moyenne -> maxi -> mini. Cela permet de régler la puissance d'aspiration requise.

Commande de puissance à distance

La commande de puissance à distance (14) (le cas échéant) vous permet d'ajuster la puissance d'aspiration directement et sans effort à partir de la poignée, sans devoir vous baisser. Lorsque vous utilisez l'aspirateur, vous pouvez le garder en veille en appuyant sur le bouton veille (26).

Pour insérer ou changer les piles de votre commande de puissance à distance, procédez comme suit :

1. Ouvrez le compartiment des piles (27).
2. Insérez deux piles AAA en veillant à respecter la polarité indiquée.
3. Refermez le compartiment des piles. Un clic doit indiquer qu'il est bien fermé.

Fonction Start&Pause

La fonction Start&Pause (33) (le cas échéant) vous permet de maintenir l'aspirateur en veille en bloquant la brosse en position de stationnement : il vous suffit d'insérer la brosse dans son logement.

Filtre Hepa 14

Le filtre Hepa 14 (38), traité aux charbons actifs, assure une rétention maximale de la poussière (>99,995 %) ainsi que la filtration des odeurs.

NETTOYAGE ET ENTRETIEN

Avant de nettoyer ou d'entretenir l'aspirateur, vérifiez qu'il a bien été débranché de la prise de courant. N'utilisez pas de substances agressives ou de matériaux abrasifs pour nettoyer l'appareil, ses parties intérieures et ses accessoires. Utilisez un chiffon doux sec ou légèrement humide pour le nettoyage.

Assurez-vous que l'appareil et toutes ses parties sont parfaitement secs avant de remettre en marche l'aspirateur.

Nous suggérons de nettoyer le filtre au moins tous les 6 mois afin de restaurer sa puissance de filtration. Dans tous les cas, nous recommandons de remplacer le filtre au moins une fois par an afin de garantir des performances maximales.

N'utilisez jamais l'aspirateur sans filtre.

Nettoyage du bac à poussière



Nettoyage de routine du bac à poussière (E) :

1. Appuyez sur le bouton de déverrouillage du bac à poussière (36) situé sur la poignée (23) et sortez ce dernier.
2. Maintenez le bac à poussière en position verticale avec le couvercle orienté vers le bas.
3. Appuyez sur le bouton du couvercle du bac à poussière (19) pour ouvrir le bac à poussière (21).

4. Videz le bac à poussière.
5. Fermez le couvercle du bac à poussière jusqu'au clic et remplacez-le sur le corps principal de l'appareil.

Lavage du bac à poussière afin d'éliminer toute saleté résiduelle (C)

1. Avant de laver le bac à poussière, assurez-vous qu'il a été vidé.
2. Alignez le repère se trouvant sur le dispositif multicyclonique supérieur (22) avec le symbole du cadenas ouvert situé sur le bac à poussière (21) pour ouvrir ce dernier, en tournant la partie supérieure du bac à poussière tel que représenté sur la figure (C)
3. Sortez le dispositif multicyclonique supérieur du bac à poussière.
4. Retirez toute saleté résiduelle en lavant le bac à poussière sous l'eau courante.
5. Laissez-le sécher à température ambiante jusqu'à ce que toutes ses parties soient parfaitement sèches.
6. Alignez le repère se trouvant sur le dispositif multicyclonique supérieur (22) avec le symbole du cadenas fermé situé sur le bac à poussière pour fermer ce dernier, en tournant la partie supérieure du bac à poussière tel que représenté sur la figure (C)
7. Lorsque le repère situé sur le dispositif multicyclonique supérieur (22) et le symbole du cadenas fermé sont parfaitement alignés, le bac à poussière est correctement installé.
8. Remplacez le bac à poussière dans le corps principal de l'appareil.

Nettoyage des filtres (F)



Ce modèle est équipé d'un filtre Pure Clean Hepa 14. Le filtre Pure Clean Hepa 14 assure une protection maximale contre les allergènes et une excellente qualité de l'air car l'air expulsé par l'appareil est totalement dépourvu de poussière/résidus en poudre (puissance de filtration > 99,995 %).

Pour nettoyer le filtre Pure Clean Hepa 14 (38) situé à l'arrière, procédez comme suit :

1. Démontez la grille d'aération (39) en agissant sur la languette d'ouverture.
2. Retirez le filtre Pure Clean Hepa 14 en libérant la languette d'ouverture.
3. Lavez le filtre sous l'eau courante, en veillant à ne pas utiliser un jet d'eau trop puissant.
4. Tenez le filtre de telle sorte que l'eau s'écoule parallèlement à ses plis.
5. Laissez-le sécher à température ambiante

jusqu'à ce que toutes ses parties soient parfaitement sèches.

6. Remplacez le filtre Pure Clean Hepa 14, en faisant attention aux positions des encoches.
7. Remettez la grille d'aération dans son logement. Vous devez entendre un clic lorsqu'elle est bien en place.

Pour nettoyer le filtre multicyclonique (37), procédez comme suit :

1. Appuyez sur le bouton de déverrouillage du bac à poussière (36) situé sur la poignée (23) et sortez ce dernier.
2. Ouvrez le couvercle à l'aide du levier situé sur la poignée du bac à poussière tel que représenté sur la figure (F).
3. Sortez le filtre en le tenant par la languette d'ouverture.
4. Nettoyez le filtre en le lavant sous l'eau courante, en veillant à ne pas utiliser un jet d'eau trop puissant.
5. Laissez-le sécher à température ambiante jusqu'à ce que toutes ses parties soient parfaitement sèches.
6. Remettez le filtre dans le logement prévu à cet effet à l'intérieur du bac à poussière.
7. Refermez le bac à poussière en agissant sur la poignée.

ACCESSOIRES

Brosse multi

La brosse multi (1) est adaptée pour aspirer quotidiennement les sols durs et les tapis et moquettes.

La brosse multi (1) a été conçue en optimisant la circulation de l'air et est particulièrement adaptée pour aspirer les sols durs et mous ainsi que les tapis et moquettes.

Utilisez la pédale de réglage des poils de la brosse (2) pour nettoyer :



les sols durs



les tapis et moquettes

Brosse à parquet

La brosse à parquet (4) est adaptée pour aspirer les surfaces délicates telles que les sols en bois. La poils naturels spéciaux vous permettent de l'utiliser sur toutes les surfaces très délicates sans risquer de les abîmer.

Brosse à parquet Deluxe

La brosse à parquet Deluxe (3) est adaptée pour aspirer les sols délicats et en parquet. La brosse est équipée de poils rotatifs très doux, qui sont mis en mouvement par le pouvoir d'aspiration de l'aspirateur, et de roues souples qui protègent les sols délicats. Pour nettoyer les parties en plastique de la brosse à parquet Deluxe, retirez la brosse du tube télescopique inférieur en métal (9) et essuyez-la avec un chiffon doux et sec ou légèrement humide. Pour nettoyer les poils rotatifs, tournez le verrou de sécurité dans la position  puis démontez la brosse rotative et commencez à la nettoyer. Retirez tous les cheveux ou fils emmêlés à l'aide de ciseaux, en prenant soin de ne pas endommager les poils.

Brosse pour surfaces rembourrées

La brosse pour surfaces rembourrées (5) est adaptée pour aspirer les surfaces telles que les canapés, matelas, couvertures, coussins etc. Elle est équipée de poils rotatifs mis en mouvement par la puissance d'aspiration de l'aspirateur et vous permet de nettoyer les surfaces en profondeur et d'éliminer les poils d'animaux, cheveux ou acariens des tissus. La grille de protection empêche que les poils ne touchent les surfaces à nettoyer, ce qui garantit des résultats parfaits sur les tissus.

Embout de précision

L'embout de précision (8) se trouvant dans le support à accessoires (7) aide à aspirer les coins, les fentes et les autres endroits difficiles d'accès.

Embout pour surfaces délicates

L'embout pour surfaces délicates (6) se trouvant dans le support à accessoires (7) est adapté pour aspirer les surfaces nécessitant un soin particulier telles que les radiateurs, les meubles, etc. Ses poils naturels permettent de l'utiliser sur des surfaces très délicates sans risquer de les abîmer.

PRÉSERVATION DE L'ENVIRONNEMENT

MISE AU REBUT DES MATÉRIAUX D'EMBALLAGE



Les matériaux d'emballage sont 100 % recyclables et présentent le symbole de recyclage (*). Les différentes parties de l'emballage doivent donc être éliminées de manière responsable en respectant

les réglementations des autorités locales en matière d'élimination des déchets.

MISE AU REBUT DES APPAREILS ÉLECTROMÉNAGERS



Cet appareil est fabriqué avec des matériaux recyclables (*) ou réutilisables. Lors de sa mise au rebut, veuillez respecter les réglementations locales en vigueur en la matière. Pour plus d'informations sur le traitement, la récupération et le recyclage des appareils électroménagers, contactez vos autorités locales, le service de collecte des déchets ménagers ou le magasin où vous avez acheté l'appareil. Cet appareil est marqué conformément à la Directive Européenne 2012/19/CE, relative aux Déchets des Équipements Électriques et Électroniques (DEEE). En assurant l'élimination correcte de ce produit, vous aidez à éviter des conséquences négatives pour l'environnement et la santé. Le symbole (*) situé sur le produit ou sur la documentation qui l'accompagne indique qu'il ne doit pas être traité comme un déchet ménager mais qu'il doit être déposé dans un centre de collecte des déchets approprié, compétent dans le recyclage des équipements électriques et électroniques.

DÉCLARATIONS DE CONFORMITÉ

Cet appareil respecte les exigences du Règlement Européen n° 666/2013 en ce qui concerne l'écoconception des aspirateurs.

Aspirateur testé pour une utilisation à la fois sur surface dure et sur tapis ou moquette (utilisation générale) et vérifié sur la base des normes européennes suivantes :

EN 60312-1 ;
EN 60312-2
EN 60704-1 ;
EN 60704-2-1

DÉPANNAGE



| Problème | Causes possibles / Solutions |
|------------------------------------------------------------------------------------|----------------------------------------------------------------------------------------------------------------------------------------------------------------------------------------------------------------------------------------------------------------------------------------------------------------------------------------------------------------------------------------------------------------------------------------------------------------------------------------------------------------------------------------------------------------------------------------------------------------------------------------|
| L'aspirateur ne peut pas être allumé. | <ul style="list-style-type: none"> • Avez-vous bien appuyé sur le bouton Marche/Arrêt ? • La fiche n'a pas été branchée ou ne parvient pas à bien faire contact. • Si le produit est en position de stationnement avec la fonction Start&Pause (le cas échéant), retirez la brosse du logement et appuyez sur le bouton Marche/Arrêt. |
| L'indicateur de bac à poussière plein s'allume alors qu'il n'est pas encore plein. | <ul style="list-style-type: none"> • Nettoyez le bac à poussière. • Nettoyez les filtres et, si nécessaire, remplacez-les. • Assurez-vous que le tube télescopique, le flexible et la brosse ne sont pas obstrués. |
| Faible puissance d'aspiration. | <ul style="list-style-type: none"> • Nettoyez les filtres et, si nécessaire, remplacez-les. • Assurez-vous que le tube télescopique, le flexible et la brosse ne sont pas obstrués. • Nettoyez le bac à poussière et ses filtres. • Vérifiez si le niveau de poussière est au maximum. Si c'est le cas, videz le bac à poussière. |
| La commande de puissance à distance ne fonctionne pas. | <ul style="list-style-type: none"> • Les piles sont épuisées. • Les piles n'ont pas été insérées correctement dans le compartiment. Placez les deux piles AAA en veillant à respecter la polarité indiquée. • Retirez les piles puis replacez-les en veillant à respecter la polarité indiquée. • Il se peut que des appareils électroniques ou des obstacles créent des interférences. • Surchauffe du moteur. Une utilisation intensive peut mener à une surchauffe du moteur. Attendez 60 à 90 minutes que le moteur refroidisse (Cela dépend de paramètres physiques externes). |
| Il y a de petites décharges électrostatiques pendant l'aspiration. | <ul style="list-style-type: none"> • Si de la poussière ou de la poudre très fines sont aspirées, par exemple de la farine, etc., il est possible que de petites décharges électrostatiques apparaissent. Si vous aspirez de telles matières, nous vous conseillons de ne pas utiliser le tube télescopique en métal mais uniquement le flexible en plastique et de sélectionner une puissance d'aspiration faible. |
| L'aspirateur siffle ou vibre pendant son utilisation. | <ul style="list-style-type: none"> • Un ou plusieurs accessoires n'ont pas été assemblés correctement. Assurez-vous que les filtres et les brosses ont été assemblés conformément à ce mode d'emploi. • Nettoyez les filtres et, si nécessaire, remplacez-les. • Le régulateur d'air est ouvert. Veillez à ce qu'il soit correctement fermé. |
| La brosse est difficile à déplacer. | <ul style="list-style-type: none"> • Réduisez la puissance d'aspiration, en particulier sur les tapis ou moquettes et les tissus en général. Ouvrez le régulateur d'air pour réduire l'effet « ventouse ». |
| L'aspirateur s'éteint en cours d'utilisation. | <ul style="list-style-type: none"> • Surchauffe du moteur. Une utilisation intensive peut mener à une surchauffe du moteur. Attendez 60 à 90 minutes que le moteur refroidisse (Cela dépend de paramètres physiques externes). • Assurez-vous que le tube télescopique, le flexible et la brosse ne sont pas obstrués. |

ИНСТРУКЦИИ ПО ТЕХНИКЕ БЕЗОПАСНОСТИ





ВАЖНО ПРОЧИТАТЬ И СОБЛЮДАТЬ

- Перед использованием прибора прочитайте инструкции по технике безопасности. Сохраните их для справки в будущем. Инструкции также доступны на сайте www.hotpoint.eu.
- В данных инструкциях и на самом приборе приводятся важные предупреждения по безопасности, которые необходимо соблюдать при любых условиях. Производитель снимает с себя любую ответственность за несоблюдение инструкций по технике безопасности, неправильное использование прибора или неверные настройки функций управления.

Предупреждения по безопасности



-  Не допускайте маленьких детей (от 0 до 3 лет) к прибору. Не допускайте детей постарше (от 3 до 8 лет) к прибору без постоянного присмотра.
-  Дети в возрасте от 8 лет и старше, а также лица с ограниченными физическими, сенсорными или умственными способностями либо недостаточным опытом и знаниями могут пользоваться данным прибором только под присмотром других лиц или после соответствующего инструктажа по безопасному использованию прибора при условии, что они поняли все связанные с ним риски. Не разрешайте детям играть с прибором. Не допускайте выполнения очистки и обслуживания прибора детьми без присмотра.

ЦЕЛЕВОЕ ИСПОЛЬЗОВАНИЕ



-  **ВНИМАНИЕ.** Прибор не предназначен для работы с внешним таймером или отдельной системой дистанционного управления.
-  Данный прибор предназначен для бытового или аналогичного применения: например, в обеденной зоне для персонала торговых точек, офисах и других рабочих помещениях, загородных домах, клиентами в отелях, гостиницах, гостиничных заведениях и других жилых помещениях.
-  Прибор не предназначен для профессионального использования. Не пользуйтесь прибором на улице.
-  **ВНИМАНИЕ.** На шланге имеются электрические разъемы. Не используйте его для сбора воды и не погружайте его в воду для очистки. Регулярно проверяйте шланг на наличие повреждений. Если такие имеются, не используйте его во избежание удара током.
-  Не используйте прибор для сбора золы, раскаленного угля или других горючих веществ во избежание возгорания. Не используйте прибор для сбора жидкости или веществ, содержащих влагу, во избежание удара током.

-  Не используйте прибор по отношению к людям или животным во избежание нанесения травм.



УСТАНОВКА

-  Не ремонтируйте и не заменяйте какие-либо части прибора, если в руководстве по эксплуатации нет соответствующих четких инструкций. После распаковки прибора убедитесь в отсутствии повреждений при транспортировке. В случае проблем с прибором обратитесь к дилеру или в ближайшую к вам сервисную службу. После сборки упаковочные материалы (пластмассовые детали, элементы из пенопласта и пр.) необходимо хранить вне зоны досягаемости детей во избежание удушья.
-  Перед использованием прибора удалите все упаковочные материалы, включая какие-либо наклейки.

ПРЕДУПРЕЖДЕНИЕ ПО РАБОТЕ С ЭЛЕКТРИЧЕСТВОМ

-  Перед подключением прибора проверьте, соответствуют ли его электрические характеристики напряжению электросети в вашем доме. Паспортная табличка находится в нижней части прибора.
-  В случае необходимости прибор должен быть доступен для отключения его от сети электропитания посредством извлечения штепсельной вилки из розетки или отсоединения от переключателя, вставленного в розетку. Прибор должен быть заземлен в соответствии с национальными стандартами электробезопасности.
-  Не пользуйтесь удлинителями, разветвителями или переходниками. Не используйте прибор, если у вас влажные руки или босые ноги. Не пользуйтесь прибором с поврежденным проводом питания или вилкой, неисправным прибором или после его повреждения или падения. Поврежденный провод питания необходимо заменить на провод аналогичного типа во избежание удара током.

ЧИСТКА И УХОД

-  **ПРЕДУПРЕЖДЕНИЕ.** Перед выполнением любых операций по очистке или обслуживанию убедитесь, что прибор выключен или отключен от сети электропитания во избежание удара током. Не пользуйтесь устройствами очистки паром.
-  Не наносите чистящие средства непосредственно на прибор во избежание удара током.

ОПИСАНИЕ ПЫЛЕСОСА

1. Универсальная насадка*
2. Переключатель режима пол/ковер
3. Паркетная насадка Deluxe*
4. Насадка для паркета*
5. Турбощетка*
6. Насадка для обивки*
7. Фиксатор*
8. Щелевая насадка*
9. Раздвижная металлическая нижняя труба
10. Регулятор длины трубы
11. Раздвижная металлическая верхняя труба
12. Рукоятка шланга
13. Регулятор воздушного потока
14. Система дистанционного управления*
15. Ручка
16. Гибкий пластиковый шланг
17. Кнопка разблокировки
18. Отверстие всасывания
19. Крышка отсека пылесборника
20. Нижний циклонный цилиндр

21. Контейнер-пылесборник
22. Верхний циклонный цилиндр
23. Ручка отсека пылесборника
24. Кнопка + электронной регулировки мощности всасывания*
25. Кнопка - электронной регулировки мощности всасывания*
26. Кнопка режима ожидания*
27. Отсек для батареек*
28. Индикатор заполнения пылесборника*
29. Индикатор загрязнения фильтра*
30. Индикатор режима ожидания*
31. Электронный регулятор мощности
32. Кнопка Вкл./Выкл.
33. Функция включения и паузы*
34. Кнопка сматывания сетевого шнура
35. Сетевой шнур
36. Кнопка открытия отсека пылесборника
37. Циклонный фильтр
38. Фильтр Нера 14
39. Вентиляционная решетка

* только на некоторых моделях

ВСТУПЛЕНИЕ

Благодарим Вас за приобретение циклонного пылесоса. Вы выбрали эффективный прибор с отличными эксплуатационными характеристиками. Рекомендуем зарегистрировать это продукт на сайте www.hotpoint.co.uk, чтобы получить возможность пользоваться всеми преимуществами сервиса Hotpoint.

Циклонный пылесос — это сочетание эффективности и эргономики. Новые высокоэффективные двигатели обеспечивают оптимальную производительность при низком энергопотреблении.

ПЕРЕД ПЕРВЫМ ИСПОЛЬЗОВАНИЕМ ПРИБОРА

Сборка (А, В)

1. Подсоедините гибкий пластиковый шланг (16) к всасывающему отверстию (18) пока не раздастся щелчок. Для отсоединения нажмите кнопку разблокировки (17) и снимите шланг.
2. Вставьте раздвижную металлическую верхнюю трубу (11) в рукоятку шланга (12) до упора. Для изменения длины трубы используйте регулятор (10).

3. Наденьте универсальную насадку или другую насадку (см. раздел «Аксессуары») на конец раздвижной металлической трубы до упора.

Если Ваш продукт оснащен системой дистанционного управления, необходимо вставить батарейки, поставляемые в комплекте (27) (см. параграф «Система дистанционного управления» в разделе «Характеристики»).

ИСПОЛЬЗОВАНИЕ ПЫЛЕСОСА

Не используйте пылесос без фильтров или контейнера-пылесборника во избежание повреждения прибора.

1. Размотайте сетевой шнур (35) и вставьте штепсельную вилку в электрическую розетку (220/240 В).

Перед включением прибора рекомендуется полностью размотать сетевой шнур.

2. Нажмите кнопку Вкл./Выкл. (32) для включения прибора.
3. Чтобы выбрать нужную мощность всасывания (в зависимости от модели пылесоса), используйте кнопки +/- для электронной регулировки мощности (24, 25) на ручке дистанционного управления или отрегулируйте мощность вручную (31).

Рекомендуется использовать низкую мощность всасывания на деликатных поверхностях, таких как занавески, обивка, подушки и пр. или открывать регулятор воздушного потока (13) для уменьшения мощности всасывания.

- Для переключения пылесоса в энергосберегающий режим, если он имеется, можно использовать кнопку режима ожидания (26) на ручке дистанционного управления или функцию включения и паузы (в зависимости от модели). Просто вставьте щетку в специальное гнездо для фиксации в вертикальном положении (33).
- Для выключения прибора повторно нажмите кнопку Вкл./Выкл. (32).
- Отсоедините штепсельную вилку от электрической розетки и нажмите кнопку сматывания сетевого шнура (34) вплоть до полного завершения.

Следите за тем, чтобы в процессе сматывания сетевой шнур не перекручивался.

- Уберите прибор, закрепив щетку в специальном отверстии (33).

Не включайте пылесос, если пластиковый шланг перекручен, во избежание повреждения прибора.

ХАРАКТЕРИСТИКИ

Светодиодные индикаторы (28, 29, 30) и электронный регулятор мощности (31) (при наличии)

Индикатор заполнения пылесборника (28): индикатор загорается при полном заполнении или засорении пылесборника. Индикатор выключается автоматически после очистки пылесборника или устранения засорения.

Индикатор загрязнения фильтра (29): индикатор загорается после использования прибора в течение более 50 часов. После чистки (см. раздел «Чистка и уход») нажмите и удерживайте символ «+» (24) на ручке дистанционного управления в течение нескольких секунд для сброса показаний индикатора.

Индикатор режима ожидания (30): при нажатии кнопки режима ожидания (26) на ручке дистанционного управления процесс всасывания прекращается, а электронный регулятор мощности (31) мигает один раз. Чтобы возобновить процесс всасывания, нажмите кнопку режима ожидания (26). Индикатор режима ожидания горит непрерывно.

Электронный регулятор мощности (31): при нажатии этой кнопки мощность всасывания изменяется циклически (мин. -> сред. -> макс. -> мин.). Это позволяет отрегулировать мощность всасывания до необходимого уровня.

Дистанционное управление мощностью всасывания

Функция дистанционного управления питанием (14) (при наличии) позволяет без лишних усилий регулировать мощность всасывания непосредственно на ручке, не наклоняясь к прибору. Во время уборки на пылесосе можно включить режим ожидания, нажав кнопку режима ожидания (26).

Порядок установки или замены батареек на ручке дистанционного управления:

- Откройте отсек для батареек (27).
- Вставьте две батарейки типа AAA, соблюдая полярность.
- Закройте отсек для батареек до щелчка.

Функция включения и паузы

Функция включения и паузы (33) (при наличии) позволяет переключить пылесос в режим ожидания и блокировать щетку, вставив ее в специальное фиксирующее крепление.

Фильтр Нера 14

Фильтр Нера 14 (38) с содержанием активного угля обеспечивает максимальное удержание пыли (>99,995%) и фильтрацию запахов.

ЧИСТКА И УХОД

Перед выполнением чистки убедитесь, что прибор отключен от электросети. Для чистки прибора, внутренних деталей и аксессуаров не рекомендуется использовать агрессивные вещества и абразивные материалы. Используйте сухую или слегка влажную салфетку для выполнения чистки.

Перед включением прибора убедитесь, что он и все его детали полностью сухие.

Рекомендуется чистить фильтр каждые 6 месяцев для обеспечения его эффективной работы. Обязательная замена фильтра один раз в год.

Не используйте пылесос, не установив на нем фильтр.

Чистка пылесборника



Регулярная очистка пылесборника (E):

- Для открытия отсека пылесборника нажмите специальную кнопку (36) на ручке (23) и извлеките пылесборник.
- Держите пылесборник в вертикальном положении крышкой вниз.
- Для открытия пылесборника (21) нажмите фиксатор крышки пылесборника (19).

- Очистите пылесборник.
- Закройте пылесборник до щелчка и установите его на место.

Удаление остатков грязи из пылесборника (С)

- Перед чистой контейнера-пылесборника убедитесь, что пылесборник пуст.
- Для открытия пылесборника поверните его верхнюю часть, как показано на рисунке (С), чтобы метка индикатора на верхнем циклонном цилиндре (22) совпала с меткой разблокировки на пылесборнике (21).
- Извлеките верхний циклонный цилиндр из пылесборника.
- Удалите остатки грязи, промыв пылесборник под проточной водой.
- Оставьте его сушиться при комнатной температуре до полного высыхания всех деталей.
- Для закрытия пылесборника поверните его верхнюю часть, как показано на рисунке (С), чтобы метка на верхнем циклонном цилиндре (22) совпала с меткой блокировки на пылесборнике.
- При правильной установке пылесборника метка индикатора на верхнем циклонном цилиндре (22) полностью совпадает с меткой блокировки на пылесборнике.
- Установите пылесборник на место.

Чистка фильтров (F)



Данная модель оснащена фильтром Pure Clean Нера 14. Фильтр Pure Clean Нера 14 задерживает до 99,995 % пыли и аллергенов, обеспечивая максимально чистый исходящий воздух.

Порядок чистки фильтра Pure Clean Нера 14 (38), расположенного на задней панели прибора:

- Снимите вентиляционную решетку (39), воспользовавшись специальной открывающейся защелкой.
- Извлеките фильтр Pure Clean Нера 14, отпустив защелку.
- Вымойте фильтр под краном, избегая сильного напора воды.
- Держите фильтр в таком положении, чтобы вода стекала параллельно складкам.
- Оставьте сушиться при комнатной температуре до полного высыхания всех деталей.
- Установите фильтр Pure Clean Нера 14 на место в правильном положении.
- Вставьте вентиляционную решетку в специальное гнездо до щелчка.

Порядок чистки циклонного фильтра (37):

- Для открытия отсека пылесборника нажмите специальную кнопку (36) на ручке (23) и извлеките пылесборник.
- Откройте пылесборник с помощью рычажной ручки, как показано на рисунке (F).
- Извлеките фильтр, воспользовавшись специальной открывающейся защелкой.
- Очистите фильтр, вымыв его под краном, избегая сильного напора воды.
- Оставьте его сушиться при комнатной температуре до полного высыхания всех деталей.
- Установите фильтр в специальное гнездо внутри пылесборника.
- Закройте ручку пылесборника.

АКСЕССУАРЫ

Универсальная насадка

Универсальная насадка (1) подходит для ежедневной уборки твердых поверхностей и ковровых покрытий.

Универсальная насадка (1) оптимизирует подачу воздушного потока и подходит для уборки твердых и гладких поверхностей, а также ковровых покрытий.

Для начала уборки нажмите педаль переключения режима пол/ковер (2):



Твердые полы



Ковровые покрытия

Насадка для паркета

Насадка для паркета (4) подходит для уборки деликатных твердых поверхностей, например, паркета. Специальные ворсинки из натурального материала позволяют чистить самые деликатные полы, не повреждая их.

Паркетная насадка Deluxe

Паркетная насадка Deluxe (3) разработана для уборки деликатных паркетных полов. Насадка оснащена тонкими вращающимися ворсинками, регулируемые в зависимости от установленной на пылесосе мощности всасывания, и мягкими колесиками с защитой деликатных поверхностей. Для чистки пластиковых деталей паркетной насадки Deluxe снимите ее с раздвижной металлической нижней трубы (9) и протрите сухой или слегка влажной салфеткой. Для чистки вращающейся щетки поверните защитное

крепление в положение  и снимите его. Затем снимите вращающуюся щетку и очистите ее. При помощи ножниц удалите все волосы или нитки, которые намотались на щетку, стараясь не повредить ее ворсинки.

Насадка для обивки

Насадка для обивки (5) предназначена для чистки специальных поверхностей, таких как диваны, матрасы, одеяла, подушки и т.п. Щетка оснащена вращающимися ворсинками, регулируемые в зависимости от установленной на пылесосе мощности всасывания, которые позволяют тщательно чистить и удалять с тканевой обивки мебели волосы, шерсть домашних питомцев и пылевых клещей. Благодаря защитной решетке щетка не касается убираемой поверхности, обеспечивая максимальный уход за тканевой обивкой.

Щелевая насадка

Щелевая насадка (8), хранящаяся в отсеке для аксессуаров (7), предназначена для чистки углов, зазоров и других труднодоступных мест.

Насадка для деликатных поверхностей

Насадка для деликатных поверхностей (6), хранящаяся в отсеке для аксессуаров (7), предназначена для уборки поверхностей, требующих особого ухода, таких как обогреватели, мебель и т.п. Специальные ворсинки из натурального материала не царапают убираемую поверхность.

ЗАЩИТА ОКРУЖАЮЩЕЙ СРЕДЫ

УТИЛИЗАЦИЯ УПАКОВОЧНЫХ МАТЕРИАЛОВ



Упаковочные материалы подлежат 100% переработке и обозначены соответствующим символом (*). Следовательно к утилизации различных частей упаковки следует

подходить ответственно, соблюдая действующие законодательные нормы.

УТИЛИЗАЦИЯ БЫТОВЫХ ПРИБОРОВ



Данный прибор изготовлен из подлежащих переработке или повторному использованию материалов.

Утилизировать его следует в соответствии с местными нормами по переработке отходов. За дополнительной информацией по обработке, восстановлению или переработке бытовых электрических приборов обращайтесь в местные органы, пункты сбора отходов или магазин, где был куплен данный прибор. Данный прибор имеет маркировку соответствия требованиям Европейской директивы 2012/19/EU по отходам электрического и электронного оборудования (WEEE). При правильной утилизации данного прибора вы помогаете предотвратить негативные последствия для окружающей среды и здоровья людей. Символ (*) на приборе или сопроводительных документах указывает на то, что его нельзя выбрасывать вместе с обычными бытовыми отходами, а следует сдавать в специальные пункты сбора электрического и электронного оборудования для последующей переработки.

ДЕКЛАРАЦИЯ СООТВЕТСТВИЯ

Данный прибор соответствует требованиям постановления ЕС № 666/2013 об Экологическом проектировании.

Пылесос протестирован в работе на твердых поверхностях и ковровых покрытиях (в бытовых условиях) и проверен на соответствие стандартам ЕС:

EN 60312-1;
EN 60312-2
EN 60704-1;
EN 60704-2-1



УСТРАНЕНИЕ НЕИСПРАВНОСТЕЙ

| Неисправность | Возможные причины / методы устранения |
|-------------------------------------------------------------------------------------------|-------------------------------------------------------------------------------------------------------------------------------------------------------------------------------------------------------------------------------------------------------------------------------------------------------------------------------------------------------------------------------------------------------------------------------------------------------------------------------------------------------------------------------------------------------------------------------------------------|
| Пылесос не включается. | <ul style="list-style-type: none"> • Проверьте, нажата ли кнопка Вкл./Выкл. • Штепсельная вилка не вставлена в сетевую розетку или нет контакта. • Если для парковки прибора использовалась функция включения и паузы (при наличии), извлеките щетку из специального гнезда и нажмите кнопку Вкл./Выкл. |
| Индикатор контейнера-пылесборника загорается, даже если контейнер еще не заполнен. | <ul style="list-style-type: none"> • Очистите контейнер-пылесборник. • Возможно, необходима чистка фильтров или их замена. • Убедитесь, что раздвижная труба, гибкий шланг и щетка не засорены. |
| Низкая мощность всасывания. | <ul style="list-style-type: none"> • Возможно, необходима чистка фильтров или их замена. • Убедитесь, что раздвижная труба, гибкий шланг и щетка не засорены. • Очистите пылесборник и его фильтры. • Проверьте, чтобы уровень загрязнения был установлен на максимальной отметке, в ином случае очистите пылесборник. |
| Не работает дистанционное управление. | <ul style="list-style-type: none"> • Установленные батарейки не заряжаются. • Батарейки неправильно установлены. Вставьте две батарейки типа ААА, соблюдая положительный и отрицательный полюса. • Извлеките батарейки, затем вставьте их еще раз, соблюдая полярность. • Электронные приборы или иные предметы могут создавать помехи. • Перегрев двигателя. Интенсивное использование прибора может привести к перегреву двигателя. Подождите от 60 до 90 минут, пока двигатель не остынет (Это зависит от физических внешних параметров). |
| В процессе всасывания возникают легкие электростатические разряды. | <ul style="list-style-type: none"> • Всасывание особо мелких частиц (например муки и т.п.) может вызвать легкие электростатические разряды. В процессе всасывания таких материалов рекомендуется не использовать раздвижную металлическую трубу, а только гибкий пластиковый шланг, выбрав минимальную мощность всасывания. |
| Пылесос свистит или вибрирует в процессе работы. | <ul style="list-style-type: none"> • Один или несколько аксессуаров установлены неправильно. Проверьте, чтобы фильтры и щетки были собраны в соответствии с данными инструкциями. • Возможно, необходима чистка фильтров или их замена. • Открыт регулятор воздушного потока. Проверьте, чтобы он был правильно закрыт. |
| Щетка перемещается с трудом. | <ul style="list-style-type: none"> • Уменьшите мощность всасывания, особенно при чистке ковров и тканевой обивки. Откройте регулятор воздушного потока для более свободного перемещения. |
| Пылесос выключается во время уборки. | <ul style="list-style-type: none"> • Перегрев двигателя. Интенсивное использование прибора может привести к перегреву двигателя. Подождите от 60 до 90 минут, пока двигатель не остынет (Это зависит от физических внешних параметров). • Убедитесь, что раздвижная труба, гибкий шланг и щетка не засорены. |





GÜVENLİK TALİMATLARI OKUNMASI VE UYGULANMASI ÖNEM ARZ EDEN NOKTALAR

- Cihazı kullanmadan önce bu güvenlik talimatlarını okuyun. Bu talimatları ileride başvurmak üzere saklayın. Bu talimatlara ayrıca www.hotpoint.eu adresinden de erişilebilir
- Bu talimatlar ve cihazın kendisi, her zaman uyulması gereken önemli güvenlik uyarıları sağlar. Üretici, bu güvenlik talimatlarının takip edilmemesi, cihazın amacı dışında kullanılması veya kontrollerin yanlış ayarlanması durumunda herhangi bir yükümlülüğü reddeder.

GÜVENLİK UYARILARI

-  Çok küçük çocuklar (0-3 yaş) cihaza yaklaştırılmamalıdır. Küçük çocuklar (3-8 yaş) başlarında sürekli duran biri olmadığı sürece cihaza yaklaştırılmamalıdır.
-  8 yaşında veya daha büyük çocuklar ve kısıtlı fiziksel, duyuşsal veya zihinsel kapasitesi olan ya da deneyimi ve bilgisi olmayan kişiler bu cihazı yalnızca denetim altında kullanabilir. Bununla birlikte bu kişiler, güvenli cihaz kullanımına ilişkin talimatları almışsa ve ortaya çıkabilecek tehlikeleri anlaşıpşsa cihazı kullanabilir. Çocuklar, cihaz ile oynamamalıdır. Temizlik ve kullanıcı bakımı, denetimsiz olarak çocuklar tarafından yapılamaz.

İZİN VERİLEN KULLANIM ALANI

-  **DİKKAT:** Cihaz haricî bir otomatik zaman ayarı veya ayrı bir uzaktan kumanda sistemi ile çalıştırılacak şekilde tasarlanmamıştır.
-  Bu cihaz, ev temizliğı ve şunun gibi benzer uygulamalarda kullanılmak üzere üretilmiştir: dükkanlardaki personel mutfağı bölgesi, ofisler ve diğler çalışma ortamları; çiftlik evleri; otel, motel, pansiyon ve diğler konaklama ortamlarındaki müşteriler.
-  Bu cihaz, profesyonel kullanıma uygun değildir. Cihazı dış mekanlarda kullanmayın.
-  **DİKKAT:** Hortumda elektrik bağlantısı vardır, su çekmek için kullanmayın veya temizlemek için suya sokmayın. Hortum, düzenli olarak kontrol edilmeli ve hasar görmüşse kullanılmamalıdır - elektrik çarpması riski vardır.

- ⚠️ Cihazı kül, köz veya başka herhangi bir sıcak malzemeyi çekmek için kullanmayın - yangın riski vardır. Cihazı sıvı veya nemli malzemeleri çekmek için kullanmayın - elektrik çarpması riski vardır.
- ⚠️ Cihazı insanlar veya hayvanlar üzerinde kullanmayın - yaralanma riski vardır.

KURULUM

- ⚠️ Kullanıcı kılavuzunda özellikle belirtilmediği takdirde cihazın herhangi bir parçasını onarmayın veya değiştirmeyin. Cihazın paketini açtıktan sonra, taşıma sırasında zarar görmediğinden emin olun. Sorun olursa, bayiye veya en yakınınızda bulunan Satış Sonrası Hizmet bölümüne başvurun. Ürünün montajı yapıldıktan sonra ambalaj çöprü (plastik, strafor köpük vs.) çocukların erişemeyeceği yerde saklanmalıdır - boğulma riski vardır.
- ⚠️ Cihazı çalıştırmadan önce yapışkan etiketler dâhil tüm ambalaj malzemelerini çıkartın.

ELEKTRİK UYARILARI

- ⚠️ Cihazı prize takmadan önce elektrik gereksinimlerinin, elektrik besleme gereksinimleriyle uyduğunu doğrulayın. Değer plakası, cihazın atındadır.
- ⚠️ Ulusal elektrik güvenlik standartları doğrultusunda cihazın güç kaynağıyla bağlantısı, varsa prizden çekerek veya prizden yukarı akımındaki çok kutuplu bir düğme ile kesilebilir olmalıdır.
- ⚠️ Uzatma kablosu, birden fazla priz veya adaptör kullanmayın. Cihazı nemli ciltle veya çıplak ayakla kullanmayın. Bu cihazı, elektrik kablosu veya fişi hasarlıysa, düzgün çalışmıyorsa ya da hasar görmüş veya düşmüşse çalıştırmayın. Güç kablosu hasar görürse benzer bir kabloyla değiştirilmelidir - elektrik çarpması riski vardır.

TEMİZLİK VE BAKIM

- ⚠️ **UYARI:** Herhangi bir temizlik veya bakım işlemi yapmadan önce cihazın kapalı konumda olduğunda ve fişten çıkarıldığından emin olun - elektrik çarpması riski. Asla buharlı temizlik ekipmanı kullanmayın.
- ⚠️ Temizleyicileri doğrudan cihazın üzerine spreyle sıkmayın - elektrik çarpması riski.

ELEKTRİKLİ SÜPÜRGENİN TARIFI

1. Çoklu fırça*
2. Fırça kılı ayar pedali
3. Yüksek standart parke fırçası*
4. Parke fırçası*
5. Döşeme fırçası*
6. Hassas yüzeyler için ağız*
7. Mandal*
8. Hassas temizleme ağız*
9. Metal uzatma alt borusu
10. Boru uzunluğu değiştirici
11. Metal uzatma üst borusu
12. Hortum tutamağı
13. Hava regülatörü
14. Uzaktan Güç kontrolü*
15. El tutamağı
16. Plastik esnek hortum
17. Çıkarma yeri
18. Emme girişi
19. Toz haznesi kapağı
20. Alt multicyclone
21. Toz haznesi konteyneri
22. Üst multicyclone
23. Toz haznesi tutamağı
24. Düğmeler + elektrik gücü değişimi için*
25. Düğmeler - elektrik gücü değişimi için*
26. Bekleme düğmesi*
27. Pil bölmesi*
28. Toz haznesi dolu göstergesi*
29. Filtre temizleniyor göstergesi*
30. Bekleme göstergesi*
31. Elektrik gücü regülatörü*
32. Başlatma/Durdurma düğmesi
33. Başlat ve Duraklat fonksiyonu*
34. Kablo toplama düğmesi
35. Elektrik kablosu
36. Toz haznesi çıkarma düğmesi
37. Multicyclonic filtre
38. Hepa 14 filtresi
39. Hava ızgarası

* yalnızca bazı modellerde

GİRİŞ

Multicyclonic elektrikli süpürgemizi satın aldığınız için teşekkür ederiz. Bu ürünü satın almakla etkili ve yüksek performanslı bir cihaza sahip oldunuz. Hotpoint Müşteri Hizmetleri tarafından sunulan tüm avantajlardan faydalanma hakkına sahip olduğunuzdan emin olmak için bu ürünü www.hotpoint.co.uk adresinden kaydettirmenizi öneririz.

Multicyclonic elektrikli süpürge, etkili ve rahat kullanımı bir araya getirmek için tasarlanmıştır. Yeni yüksek etki motorları, düşük tüketimle en iyi performansı sağlar.

İLK KULLANIMDAN ÖNCE

Montaj (A, B)

1. Plastik esnek hortumu (16) emme girişine (18) tık sesi duyacak biçimde takın. Çıkarmak için çıkarma (17) düğmesine basın ve dışarı çekin.
2. Metal uzatma üst borusunu (11) hortum tutamağına (12) yerine tam oturacak biçimde takın. Borunun uzunluğunu ayarlamak için boru uzunluğu değiştiriciyi (10) kullanın.
3. İhtiyaç duyduğunuz ataşmanı (bkz. "Ataşmanlar" bölümü), yerine tam oturacak biçimde metal uzatma borusuna takın.

Cihazınızda Uzaktan Güç Kontrolü varsa verilen pilleri takmanız gerekir (27) ("Özellikler" bölümünde "Uzaktan Güç Kontrolü" paragrafına bkz.).

ELEKTRİKLİ SÜPÜRGENİN KULLANIMI

Cihaz hasar görebileceğinden elektrikli süpürgeyi filtre veya toz haznesi olmadan kullanmayın.

1. Elektrik kablosunu (35) açın ve cihazın fişini prize (220-240V) takın.

Cihazı çalıştırmadan önce güç kablosunun tamamını dışarı çıkarmanız tavsiye ederiz.

2. Cihazı çalıştırmak için başlat/durdur düğmesine (32) basın.
3. İstenen çekme yoğunluğunu seçmek için (modele göre) +/- tuşunu kullanın ve Uzaktan Güç Kontrolünün gücünü (24, 25) elektronik olarak ayarlayın veya elektrik gücü değiştiriciye basın (31).

Perde, kumaş, yastık vs. gibi hassas yüzeylerde hasarı engellemek için düşük çekme gücü kullanmanızı öneririz, çekme gücünü azaltmak için bunun yerine hava regülatörünü (13) açabilirsiniz.

4. Elektrikli süpürgeyi duraklatmak için bu özellik mevcutsa Uzaktan Güç Kontrolündeki bekleme düğmesini (26) veya Başlat ve Duraklat işlevini kullanabilirsiniz (modele göre). Fırçayı yatay yuvasına yerleştirmeniz yeterli (33).

5. Cihazı kapatmak için başlat/durdur düğmesine (32) basın.
6. Fişi prizden çekin ve kablo toplama tuşuna (34) basarak kabloyu tamamen toplayın.

Toplama sırasında kablonun dolaşmadığından emin olun.

7. Yer başlığını yuvasına (33) tutturun ve cihazı kaldırın.

Plastik esnek hortum dolaşmışsa elektrikli süpürgeyi çalıştırmayın çünkü cihaz zarar görebilir.

ÖZELLİKLER

Led göstergeler (28, 29, 30) ve Elektrik gücü değiştirici (31) (mevcutsa)

Toz haznesi dolu göstergesi (28): toz haznesi dolu olduğunda veya tıkanma durumunda led lambası yanar. Toz haznesini veya tıkanmayı temizleyince led otomatik olarak söner.

Filtre Temizleme Göstergesi (29): 50 saat civarında kullanımdan sonra led anahtarı yanar. Temizledikten sonra ("Temizleme ve Bakım" bölümüne bkz.) göstergeli sıfırlamak için Uzaktan Güç Kontrolündeki "+" (24) sembolüne birkaç saniye basın.

Bekleme göstergesi (30): Uzaktan Güç Kontrolündeki bekleme düğmesini (26) kullandığınızda çekme gücü durur ve elektrik gücü değiştirici (31) bir kere yanıp söner. Çekme gücünü tekrar başlatmak için bekleme düğmesine (26) basın. Bekleme göstergesi her zaman açıktır.

Elektrik gücü değiştirici (31): Bu tuşa basıldığında çekme gücü döngüsel çalışır (min>orta>maks>min). Gereken çekme gücünü ayarlamaya imkan tanır.

Uzaktan Güç Kontrolü

Uzaktan güç kontrolü (14) (mevcutsa) çekme gücünü el tutamağından doğrudan ve zahmetsizce, eğilmeye gerek kalmadan ayarlamayı sağlar. Elektrikli süpürgeyi kullanırken Bekleme düğmesine (26) basarak beklemede tutabilirsiniz.

Uzaktan Güç Kontrolünüzün pillerini takmak veya değiştirmek için:

1. PİL bölmesini (27) açın.
2. İki adet AAA pil takın, artı ve eksi kutuplara dikkat edin.
3. Ardından, pil bölmesi kapağını tık sesi duyacak biçimde kapatın.

Başlatma ve Duraklatma

Başlatma ve Duraklatma işlevi (33) (mevcutsa) elektrikli süpürgeyi beklemeye almanızı ve temizleme başlığını park konumunda kilitlemenizi sağlar: fırçayı yuvasına sokmanız yeterlidir.

Hepa 14 filtresi

Aktif karbon uygulamalı Hepa 14 filtresi (38) maksimum toz tutma (>%99,995) ve koku filtrasyonu sağlar.

TEMİZLİK VE BAKIM

Elektrikli süpürgeyi temizlemeden veya bakım uygulamadan önce fişini mutlaka prizden çekin. Cihazı, iç parçalarını veya ataşmanları temizlemek için asla aşındırıcı maddeler veya çözücüler kullanmayın. Temizlemek için kuru veya hafif nemli, yumuşak bir bez kullanın.

Cihazı tekrar çalıştırmadan önce cihazın ve tüm parçalarının tamamen kuru olduğundan emin olun. Filtreleme veriminin korunabilmesi için filtrenin en az 6 ayda bir temizlenmesini öneririz. Her durumda, maksimum performans için filtreyi yılda en az bir defa yenisiyle değiştirin.

Elektrikli süpürgeyi her zaman filtre takılıyken çalıştırın.

Toz haznesini temizleme



Toz haznesinin rutin temizliği için (E):

1. Tutamak (23) üstündeki toz haznesi çıkarma düğmesine (36) basın ve toz haznesini çıkarın.
2. Kapak aşağı bakacak şekilde, toz haznesini dikey konumda tutun.
3. Toz haznesini (21) açmak için toz haznesinin kapağının kilidine (19) basın.
4. Toz haznesini boşaltın.
5. Tık sesi duyacak biçimde toz haznesinin kapağını kapatın ve ana gövdeye tekrar yerleştirin.

Kalıntı kiri çıkarmak için toz haznesinin yıkanması (C)

1. Toz haznesi konteynerini yıkamadan önce boşaltıldığından emin olun.
2. Toz haznesini açmak için üst multicyclone (22) üstündeki gösterge işaretiyle toz haznesi üstündeki engeli kaldırma işaretini (21) aynı hizaya getirin üst toz haznesini resimde gösterildiği gibi (C) çevirin
3. Üst multicyclone'u toz haznesinden çıkarın.
4. Toz haznesini akan suyun altında yıkayarak kalan kiri temizleyin.
5. Parçaları iyice kuruyana kadar oda sıcaklığında kurumaya bırakın.
6. Toz haznesini kapatmak için üst toz haznesini resimde gösterildiği gibi (C) çevirerek üst multicyclone (22) üstündeki işaretle toz haznesi üstündeki engelli işaretini aynı hizaya getirin
7. Üst multicyclone (22) üzerindeki gösterge işaretiyle toz haznesi üstündeki engellenmiş işareti tamamen aynı hizaya geldiğinde toz haznesi doğru oturmuştur.
8. Toz haznesini ana gövdeye geri koyun

Filtreleri temizleme (F)



Bu modelde Pure Clean Hepa 14 filtre bulunur. Pure Clean Hepa 14 filtresi, cihazın havayı tamamen toz kalıntılarından arınmış bir şekilde geri vermesini sağlayarak (filtreleme verimi > %99,995) alerjenlere karşı koruma sağlar ve yüksek hava kalitesi temin eder.

Arkadaki Pure Clean Hepa 14 filtresini (38) temizlemek için:

1. Açma tırnağını kullanarak hava ızgarasını (39) demonte edin.
2. Açma sekmesini serbest bırakarak Pure Clean Hepa 14 filtresini sökün.
3. Filtreyi fazla tazyikli olmayan bir akan su altında yıkayın.
4. Filtreyi, su filtrenin kat yerlerine paralel gelecek biçimde tutun.
5. Tüm parçaları iyice kuruyana kadar oda sıcaklığında kurumaya bırakın.
6. Çentiklerin konumuna dikkat ederek Pure Clean Hepa 14 filtresini düzgünce yeniden takın.
7. Hava ızgarasını yuvasına tık sesi duyacak biçimde yerleştirin.

Multicyclonic filtresini (37) temizlemek için:

1. Tutamak (23) üstündeki toz haznesi çıkarma düğmesine (36) basın ve toz haznesini çıkarın.
2. (F) resminde gösterildiği şekilde toz haznesini üstündeki tutamağın kolunu kullanarak açın.
3. Tırnağı açarak filtreyi çekin.
4. Filtreyi akan suyun altında yıkayın, suyun fazla tazyikli olmamasına dikkat edin.
5. Parçaları iyice kuruyana kadar oda sıcaklığında kurumaya bırakın.
6. Filtreyi, toz haznesi içindeki özel yuvaya oturtun.
7. Toz haznesi tutamağını kapatın.

ATAŞMANLAR

Çoklu fırça

Çoklu fırça (1), sert zeminleri ve halıları her gün süpürmeye uygundur.

Çoklu fırça (1) hava akışını en iyi hâle getirmek için tasarlanmıştır, özellikle sert ve yumuşak zeminlerle halıları süpürmek için uygundur.

Şunları temizlemek için fırça kılı ayar pedalını (2) kullanın:



Sert zeminler



Halılar

Parke fırçası

Parke fırçası (4), ahşap parkeler gibi hassas yüzeylerin süpürülmesi için idealdir. Özel natürel kıllar tüm hassas yüzeyleri hasar vermeden temizleyebileceğinizi sağlar.

Yüksek Standart Parke fırçası

Yüksek Standart Parke fırçası (3), hassas ve ahşap parke yüzeylerin süpürülmesi için idealdir. Fırçada çok hassas döner kıllar bulunur, bunlar elektrikli süpürgeci çekiş gücüyle harekete geçer, yumuşak tekerlekler, hassas yüzeyleri korur. Yüksek Standart Parke fırçasının plastik parçalarını temizlemek için fırçayı metal uzatma alt borusundan (9) çıkarın ve kuru veya hafif nemli bir bezle silin. Dönen kılları temizlemek için güvenlik kilidini çevirin  ve çıkarın, sonra da döner fırçayı demonte edin ve temizlemeye başlayın. Sıkışan saçları, tüyleri veya iplik parçalarını, fırçanın kıllarına zarar vermemeye özen göstererek bir makasla temizleyin.

Döşeme fırçası

Döşeme fırçası (5) koltuklar, halılar, battaniyeler, yastıklar vs. gibi yüzeyleri süpürmek için uygundur. Derinlemesine temizlik yapmanızı sağlayan ve tüy, saç veya mayıtları kumaşlardan çeken, elektrikli süpürgeci çekiş gücüyle hareket eden, döner kılları vardır. Koruma ızgarası, kılların temizlenecek yüzeye değmesini engeller, böylece kumaşlarda maksimum etki sağlar.

Hassas temizleme ağız

Ataşman mandalındaki (7) hassas temizleme ağız (8), köşeleri, oyukları ve diğer erişimi güç noktaları süpürmenize yardımcı olur.

Hassas yüzeyler için ağız

Ataşman mandalındaki (6) hassas yüzeyler için ağız (7) kalorifer peteği, mobilya vs. gibi özel bakım gerektiren yüzeyleri süpürmek için uygundur. Özel, doğal kılları çok hassas yüzeylere hiç zarar vermeden kullanmanızı sağlar.

ÇEVRENİN KORUNMASI

PAKETLEME MALZEMELERİNİN ATILMASI



Paketleme malzemesi %100 geri dönüştürülebilir ve geri dönüşüm sembolü (*) ile işaretlenmiştir. Bu nedenle paketlemenin çeşitli parçaları, atık imhası hakkındaki yerel yetkililerin yönergelerine göre sorumluluk içerisinde imha edilmelidir.

EV CİHAZLARININ HURDAYA VERİLMESİ



Bu cihaz, geri dönüştürülebilir veya yeniden kullanılabilir malzemelerden üretilmiştir. Yerel atık imha yönergelerine göre imha edin. Ev elektrikli cihazlarının işleme tabi tutulması, kurtarılması ve geri dönüştürülmesiyle ilgili daha fazla bilgi için yerel yetkilinize, ev atık toplama hizmetine veya cihazı satın aldığınız mağazaya başvurun. Bu cihaz, Atık Elektrikli ve Elektronik Ekipmanlara (WEEE) ilişkin 2012/19/EU sayılı Avrupa Direktifine göre işaretlenmiştir. Bu ürünün uygun şekilde çöpe atılmasını sağlayarak çevre ve insan sağlığına olumsuz etkilerini engellemede yardımcı olursunuz. Ürünün veya ilgili belgelerinin üzerindeki sembol (*), evsel atık olarak işleme tabi tutulmaması ve elektrikli ve elektronik ekipmanlara yönelik uygun bir toplama merkezine götürülmesi gerektiğini gösterir.

UYGUNLUK BEYANLARI

Bu cihaz, Avrupa Yönetmeliği no. 666/2013 Çevreci Tasarım gereksinimlerini karşılamaktadır. Elektrikli Süpürge, hem sert yüzeylerde hem de halıda (genel kullanım) için test edilmiştir ve standart Avrupa temelinde doğrulanmıştır:

EN 60312-1;
EN 60312-2
EN 60704-1;
EN 60704-2-1

SORUN GİDERME



| Sorun | Olası nedenler / Çözümler |
|------------------------------------------------------------------------------------------|-----------------------------------------------------------------------------------------------------------------------------------------------------------------------------------------------------------------------------------------------------------------------------------------------------------------------------------------------------------------------------------------------------------------------------------------------------------------------------------------------------------------------------------------------|
| Elektrikli süpürge açılmıyor. | <ul style="list-style-type: none"> Başlat/Durdur düğmesinin basılı olup olmadığını kontrol edin. Fiş takılmamış veya temas sağlanmamış. Ürün, Başlat ve Duraklat işlevi ile (mevcutsa) park konumundaysa fırçayı yuvadan çıkarın ve Başlat/Durdur düğmesine basın. |
| Konteyner dolu olmamasına rağmen, konteyner dolu göstergesi yanıyor. | <ul style="list-style-type: none"> Toz konteynerini temizleyin. Filtreleri temizleyin ve gerekirse değiştirin. Uzatma borusunun, esnek hortumun ve fırçanın tıkalı olmadığından emin olun. |
| Düşük çekme gücü. | <ul style="list-style-type: none"> Filtreleri temizleyin ve gerekirse değiştirin. Uzatma borusunun, esnek hortumun ve fırçanın tıkalı olmadığından emin olun. Toz haznesini ve filtrelerini temizleyin. Toz seviyesinin maksimum seviyede olup olmadığını kontrol edin, doluyrsa toz haznesini boşaltın. |
| Uzaktan Güç çalışmıyor. | <ul style="list-style-type: none"> Pil şarj edilmemiş. Piller, pil bölmesine yanlış konmuş. İki adet AAA pil takın, artı ve eksi kutuplara dikkat edin. Pilleri çıkarın, artı ve eksi kutuplarının doğru yerde olduğundan emin olarak tekrar takın. Elektronik cihazlar veya engeller araya giriyor olabilir. Motorun aşırı ısınması. Yoğun kullanım, motorun aşırı ısınmasına yol açabilir. Bu yüzden motor soğuyana kadar 60-90 dakika bekleyin (Fiziksel dış parametrelerden bağlıdır). |
| Süpürge çekerken küçük elektrostatik boşaltımlar oluyor. | <ul style="list-style-type: none"> Un vb. gibi çok ince tozlar emilirse, küçük elektrostatik boşalmalar ortaya çıkabilir. Bu tip malzemeleri süpürürken, metal uzatma borusunu değil, plastik esnek hortumu kullanmanızı ve düşük emme güç seviyesine ayarlamanızı tavsiye ederiz. |
| Kullanım sırasında elektrikli süpürge titreşiyor veya ısıklık benzeri bir ses çıkarıyor. | <ul style="list-style-type: none"> Bir veya birkaç ataşman hatalı takılmış. Filtrelerin ve fırçaların bu talimatlara uygun monte edildiğinden emin olun. Filtreleri temizleyin ve gerekirse değiştirin. Hava regülatörü açık. Düzgün şekilde kapatıldığından emin olun. |
| Fırça zorla hareket ediyor. | <ul style="list-style-type: none"> Özellikle halılarda ve kumaşlarda çekme gücünü azaltın. "Çekme etkisini" azaltmak için hava regülatörünü açın. |
| Elektrikli süpürgeyi kullanırken kapanıyor | <ul style="list-style-type: none"> Motorun aşırı ısınması. Yoğun kullanım, motorun aşırı ısınmasına yol açabilir. Bu yüzden motor soğuyana kadar 60-90 dakika bekleyin (Fiziksel dış parametrelerden bağlıdır). Uzatma borusunun, esnek hortumun ve fırçanın tıkalı olmadığından emin olun. |

INSTRUÇÕES DE SEGURANÇA





IMPORTANTE LER E CUMPRIR AS INSTRUÇÕES



- Antes de utilizar o aparelho, leia estas instruções de segurança. Mantenha-as junto do aparelho para consulta futura. Estas instruções estão também disponíveis em www.hotpoint.eu
- Estas instruções e o próprio aparelho fornecem avisos importantes sobre segurança que deverão ser sempre respeitados. O fabricante não assume qualquer responsabilidade pela não observância destas instruções de segurança, pelo uso indevido do aparelho nem pela configuração incorreta dos controlos.

AVISOS DE SEGURANÇA



-  As crianças muito pequenas (0-3 anos) devem ser mantidas afastadas do aparelho. As crianças mais jovens (3-8 anos) devem ser mantidas afastadas do aparelho, a menos que estejam sob supervisão contínua.
-  As crianças a partir dos 8 anos e as pessoas com capacidades físicas, sensoriais ou mentais limitadas ou com falta de experiência e conhecimentos só podem utilizar o aparelho sob supervisão. Em alternativa, estas pessoas podem utilizar o aparelho caso recebam instruções sobre a sua utilização segura e caso tenham consciência dos perigos envolvidos. As crianças não devem brincar com o aparelho. A limpeza e manutenção do utilizador não devem ser efetuadas por crianças sem supervisão.

UTILIZAÇÃO PREVISTA



-  **CUIDADO:** o aparelho não se destina a ser utilizado com um temporizador externo ou um sistema de controlo remoto separado.
-  Este aparelho destina-se a uso doméstico e aplicações semelhantes, tais como: cozinhas para o pessoal em lojas, escritórios ou outros ambientes de trabalho; quintas; por clientes em hotéis, motéis e outros ambientes residenciais.
-  O aparelho não se destina a uma utilização profissional. Não utilize o aparelho no exterior.
-  **CUIDADO:** a mangueira contém ligações elétricas. Não a utilize para aspirar água nem a mergulhe em água para a limpeza. A mangueira deve ser verificada com regularidade e não deve ser utilizada se estiver danificada, pois existe risco de choque elétrico.

-  Não utilize o aparelho para aspirar cinzas ou brasas nem outras substâncias quentes. Existe risco de incêndio. Não utilize o aparelho para aspirar líquidos ou substâncias húmidas, pois existe risco de choque elétrico.
-  Não utilize o aparelho em pessoas ou animais. Existe o risco de lesões.



INSTALAÇÃO

-  Não efetue a reparação nem a substituição de qualquer peça do aparelho caso não esteja especificamente indicado no manual do utilizador. Após a desembalagem do aparelho, certifique-se de que este não sofreu danos durante o transporte. Em caso de problemas, contacte o revendedor ou o serviço pós-venda mais próximo de si. Após a montagem, os resíduos das embalagens (plásticos, esferovite, etc.) devem ser guardados fora do alcance das crianças. Existe risco de asfixia.
-  Antes de utilizar o aparelho, remova todo o material de embalagem, incluindo as etiquetas autocolantes.

AVISOS ELÉTRICOS

-  Antes de ligar o aparelho, certifique-se de que a tensão elétrica nominal corresponde à do seu sistema de abastecimento elétrico. A placa de identificação encontra-se na parte posterior do aparelho.
-  Deve ser possível desligar o aparelho da corrente elétrica retirando a ficha da tomada caso esteja acessível ou através de um interruptor multi-polar instalado a montante da tomada, e o aparelho deve estar ligado à terra em conformidade com as normas de segurança elétrica nacionais.
-  Não utilize extensões, tomadas múltiplas nem adaptadores. Não utilize o aparelho se estiver molhado ou de pés descalços. Não utilize o aparelho se o cabo de alimentação ou a ficha estiverem danificados, se não estiverem a funcionar corretamente ou se tiverem sido danificados ou tiverem sofrido uma queda. Se o cabo de alimentação estiver danificado, deve substituí-lo por outro idêntico, pois existe risco de choque elétrico.

LIMPEZA E MANUTENÇÃO

-  **AVISO:** antes de efetuar qualquer operação de limpeza ou manutenção, certifique-se de que o aparelho está desligado e a ficha desligada da tomada elétrica, pois existe risco de choque elétrico. Nunca utilize um equipamento de limpeza a vapor.
-  Nunca vaporize o aparelho diretamente com produtos de limpeza, pois existe risco de choque elétrico.

DESCRIÇÃO DO ASPIRADOR

1. Multiescova*
2. Patilha de ajuste das cerdas
3. Escova para parquê Deluxe*
4. Escova para parquê*
5. Escova de estofos*
6. Bocal para superfícies delicadas*
7. Braçadeira*
8. Bocal de precisão*
9. Extensão inferior do tubo de metal
10. Regulador do comprimento do tubo
11. Extensão superior do tubo de metal
12. Pega da mangueira
13. Regulador de ar
14. Controlo de potência remoto*
15. Pega
16. Mangueira de plástico
17. Dispositivo de desengate
18. Entrada de aspiração
19. Tapa do cesto do lixo

20. Multiciclone inferior
21. Recipiente do cesto do lixo
22. Multiciclone superior
23. Pega do cesto do lixo
24. Botões + para ajuste eletrónico da potência*
25. Botões - para ajuste eletrónico da potência*
26. Botão do modo de espera*
27. Compartimento da bateria*
28. Indicador de cesto do lixo cheio*
29. Indicador de limpeza do filtro*
30. Indicador de modo de espera*
31. Regulador eletrónico da potência*
32. Botão ligar/desligar
33. Função iniciar/pausa*
34. Botão de enrolamento do cabo
35. Cabo de alimentação
36. Botão de desbloqueio do cesto do lixo
37. Filtro multiciclónico
38. Filtro Hepa 14
39. Grelha de ar

* apenas alguns modelos

INTRODUÇÃO

Obrigado por ter adquirido o aspirador multiciclónico. Ao fazê-lo, optou por um aparelho eficaz e de alto desempenho. E recomendável registar este produto em www.hotpoint.co.uk para poder ter usufruir de todos os benefícios disponibilizados pelo serviço de apoio ao cliente Hotpoint.

O aspirador multiciclónico foi concebido para aliar eficiência e ergonomia. Os novos motores de elevada eficiência garantem desempenhos ótimos com baixo consumo.

ANTES DA PRIMEIRA UTILIZAÇÃO

Montagem (A, B)

1. Encaixe a mangueira de plástico (16) na entrada de aspiração (18), premindo até ouvir um clique. Para a remover, prima o dispositivo de desengate (17) e puxe-a para fora.
2. Encaixe o extensão superior do tubo de metal (11) na pega da mangueira (12) até fixar no lugar. Utilize o regulador do comprimento do tubo (10) para ajustar o comprimento do tubo.

3. Encaixe o acessório necessário (consulte o capítulo "Acessórios") na extremidade da extensão do tubo de metal até fixar no lugar.

Se o aparelho estiver equipado com um controlo de potência remoto, tem de colocar as baterias fornecidas (27) (consulte o parágrafo "Controlo de potência remoto" do capítulo "Características").

UTILIZAÇÃO DO ASPIRADOR

Não utilize o aspirador sem filtros nem recipiente do pó, pois pode ficar danificado.

1. Desenrole o cabo de alimentação (35) e ligue o aparelho a uma tomada elétrica (220/240V). É recomendável desenrolar o cabo de alimentação completo antes de iniciar o aparelho.
2. Prima o botão ligar/desligar (32) para iniciar o aparelho.
3. Para seleccionar a intensidade de aspiração pretendida (com base no modelo), utilize o botão +/- e ajuste eletronicamente a potência (24, 25) do controlo de potência remoto ou prima manualmente o regulador eletrónico da potência (31).

É aconselhável utilizar uma baixa potência de aspiração em superfícies delicadas, como cortinas, tecidos, almofadas, etc., para evitar qualquer dano. Caso contrário, abra o regulador de ar (13) para reduzir o efeito de aspiração.

- Para colocar o aspirador em pausa, se a funcionalidade estiver disponível, pode utilizar o botão do modo de espera (26) do controlo de potência remoto ou a função de iniciar/pausa (consoante o modelo). Introduza simplesmente a escova no respetivo alojamento horizontal (33).
 - Para desligar o aparelho, prima novamente o botão ligar/desligar (32).
 - Desligue a ficha da tomada elétrica e prima o botão de enrolamento do cabo (34) até concluir o enrolamento.
- Certifique-se de que o cabo não fica emaranhado durante o enrolamento.
- Fixe a cabeça do aspirador no respetivo alojamento (33) e guarde o aparelho.
- Não ligue o aspirador se a mangueira de plástico estiver enredada, pois pode danificar o aparelho.

CARACTERÍSTICAS

Indicadores LED (28, 29, 30) e regulador eletrónico da potência (31) (se disponível)

Indicador de cesto do lixo cheio (28): o LED acende-se quando o cesto do lixo estiver cheio ou em caso de entupimento. Após ter limpado o cesto do lixo ou removido da obstrução, o LED apaga-se automaticamente.

Indicador de limpeza do filtro (29): após uma utilização de cerca de 50 horas, o LED acende-se. Após a limpeza (consulte o capítulo "Limpeza e manutenção"), para reinicializar o indicador, prima o símbolo "+" (24) do controlo de potência remoto durante alguns segundos.

Indicador de modo de espera (30): se utilizar o botão do modo de espera (26) do controlo de potência remoto, a potência de aspiração é interrompida e o regulador eletrónico da potência (31) pisca uma vez. Para reiniciar a potência de aspiração, prima o botão do modo de espera (26). O indicador de modo de espera está sempre ligado.

Regulador eletrónico da potência (31): se premir este botão, a potência de aspiração funciona de forma cíclica (mín -> méd -> máx -> mín). Permite definir a potência de aspiração necessária.

Controlo de potência remoto

O controlo de potência remoto (14) (se disponível) permite-lhe ajustar a potência de aspiração diretamente e sem esforço na pega de mão, sem ter de se curvar. Quando estiver a utilizar o aspirador, pode colocá-lo em modo de espera premindo o botão do modo de espera (26).

Para colocar ou substituir as baterias do controlo de potência remoto:

- Abra o compartimento da bateria (27).
- Introduza as duas baterias AAA, respeitando os polos positivo e negativo.
- Feche o compartimento da bateria até ouvir clique.

Iniciar/pausa

A função iniciar/pausa (33) (se disponível) permite-lhe manter o aspirador em espera e bloquear a cabeça de limpeza na posição de repouso: basta inserir a escova no respetivo alojamento.

Filtro Hepa 14

O filtro Hepa 14 (38), com tratamento por carvão ativado, garante uma retenção máxima do pó (>99,995%) e a filtragem dos odores.

LIMPEZA E MANUTENÇÃO

Antes de efetuar a limpeza ou a manutenção do aspirador, certifique-se de que desligou a ficha da tomada elétrica. Não utilize substâncias agressivas nem materiais abrasivos para limpar o aparelho, as peças internas e os acessórios. Para a limpeza, utilize um pano macio seco ou ligeiramente humedecido. Antes de reiniciar o aparelho, certifique-se de que este e todas as suas peças estão bem secos.

É aconselhável limpar o filtro todos os 6 meses para restaurar a sua potência de filtragem. De qualquer modo, recomendamos a substituição do filtro pelo menos todos os anos para garantir um desempenho máximo.

Utilize sempre o aspirador com o filtro instalado.

Limpeza do cesto do lixo



Para a limpeza de rotina do cesto do lixo (E):

- Prima o botão de desbloqueio do cesto do lixo (36) na pega (23) e retire o cesto do lixo.
- Mantenha o cesto do lixo na posição vertical com a tampa voltada para baixo.
- Prima o bloqueio da tampa do cesto do lixo (19) para abrir o cesto do lixo (21).
- Esvazie o cesto do lixo.
- Feche a tampa do cesto do lixo premindo até ouvir um clique e recolque-o no corpo principal.

Para a lavagem do cesto do lixo com vista a remover qualquer sujidade residual (C)

- Antes de lavar o recipiente do cesto do lixo, certifique-se de que o esvaziou.

- Alinhe a marca do indicador do multiciclone superior (22) com a marca de desbloqueio do cesto do lixo (21) para abrir o cesto do lixo, rodando a parte superior do cesto do lixo conforme ilustrado na figura (C)
- Retire o multiciclone superior do cesto do lixo.
- Remova qualquer sujidade residual, lavando o cesto do lixo com água corrente.
- Deixe secar à temperatura ambiente até que todas as suas partes estejam bem secas.
- Alinhe a marca do multiciclone superior (22) com a marca de bloqueio do cesto do lixo para fechar o cesto do lixo, rodando a parte superior do cesto do lixo conforme ilustrado na figura (C)
- Quando a marca do indicador no multiciclone superior (22) e a marca de bloqueio do cesto do lixo estiverem completamente alinhadas, o cesto do lixo está bem encaixado.
- Recoloque o cesto do lixo no corpo principal.

Limpeza dos filtros (F)



Este modelo inclui um filtro Pure Clean Hepa 14. O filtro Pure Clean Hepa 14 garante uma proteção máxima contra alérgenos e elevada qualidade do ar, porque o ar devolvido pelo aparelho está totalmente isento de resíduos de pó/poeira (potência de filtragem > 99,995%).

Para limpar o filtro Pure Clean Hepa 14 (38) na parte posterior:

- Desmonte a grelha de ar (39) utilizando a patilha de abertura.
- Remova o filtro Pure Clean Hepa 14 libertando a patilha de abertura.
- Lave o filtro com água corrente, certificando-se de que o jato de água não é demasiado forte.
- Segure-o de modo a que a água corra paralelamente à suas pregas.
- Deixe secar à temperatura ambiente até que todas as suas partes estejam bem secas.
- Recoloque o filtro Pure Clean Hepa 14, verificando a posição das ranhuras.
- Encaixe a grelha de ar no respetivo alojamento até ouvir um clique.

Para limpar o filtro multiciclónico (37):

- Prima o botão de desbloqueio do cesto do lixo (36) na pega (23) e retire o cesto do lixo.
- Abra utilizando a patilha da pega do cesto do lixo, conforme ilustrado na figura (F).
- Puxe o filtro para fora pela patilha de abertura.
- Limpe o filtro lavando-o com água corrente e certificando-se de que o jato de água não é demasiado forte.

- Deixe secar à temperatura ambiente até que todas as suas partes estejam bem secas.
- Encaixe o filtro no alojamento especial, dentro do cesto do lixo.
- Feche a pega do cesto do lixo.

ACESSÓRIOS

Multiescova

A multiescova (1) é adequada para aspirar pavimentos duros e tapetes diariamente.

A multiescova (1) foi concebida para otimizar o fluxo de ar e é especialmente apropriada para aspirar pavimentos duros e macios, bem como tapetes.

Utilize a patilha de ajuste das cerdas (2) para limpar:



Pavimentos duros



Tapetes

Escova para parquê

A escova para parquê (4) é ideal para aspirar superfícies delicadas, como soalhos de madeira. As cerdas naturais especiais permitem-lhe uma utilização em todas as superfícies muito delicadas sem as danificar.

Escova para parquê Deluxe

A escova para parquê Deluxe (3) é ideal para aspirar pavimentos delicados e soalhos de parquê. A escova está equipada com cerdas rotativas muito delicadas, que são acionadas pela potência de aspiração do aspirador, e rodas macias para proteger os pisos delicados. Para limpar as peças de plástico da escova para parquê Deluxe, remova a escova da extensão inferior do tubo de metal (9) e limpe com um pano macio seco ou ligeiramente humedecido. Para limpar as cerdas rotativas, rode o bloqueio de segurança para a posição  e remova, em seguida, desmonte a escova rotativa e inicie a limpeza. Remova quaisquer cabelos ou fios que possam estar enredados utilizando umas tesouras e tendo o cuidado de não danificar as cerdas.

Escova de estofos

A escova de estofos (5) é adequada para aspirar superfícies como sofás, colchões, cobertores, almofadas, etc. Está equipada com cerdas rotativas acionadas pela potência de aspiração do aspirador, que lhe permitem limpar em profundidade e remover quaisquer pelos, cabelos ou ácaros dos tecidos. A grelha de proteção evita que as cerdas toquem nas superfícies a limpar, garantindo assim a máxima proteção dos tecidos.

Bocal de precisão

O bocal de precisão (8) na braçadeira de fixação (7) ajuda a aspirar os cantos, as festas e outras zonas de difícil acesso.

Bocal para superfícies delicadas

O bocal para superfícies delicadas (6) na braçadeira de fixação (7) é adequado para aspirar superfícies que requeiram um cuidado especial, como radiadores, móveis, etc. As suas cerdas naturais especiais permitem-lhe uma utilização em todas as superfícies muito delicadas sem as danificar.

PRESERVAÇÃO DO AMBIENTE

ELIMINAÇÃO DOS MATERIAIS DE EMBALAGEM



O material de embalagem é 100% reciclável e está marcado com o símbolo de reciclagem (*). As várias partes da embalagem devem ser eliminadas de forma responsável e em plena

conformidade com a regulamentação das autoridades locais em matéria de eliminação de resíduos.

DESMANTELAMENTO CONFIGURATION ELETRODOMÉSTICOS



Este aparelho foi fabricado com materiais recicláveis ou reutilizáveis. Elimine-o de acordo com a regulamentação local em matéria de eliminação de resíduos. Para obter mais informações sobre o tratamento, a recuperação e a reciclagem de eletrodomésticos, contacte a autoridade local, o serviço de recolha de resíduos domésticos ou a loja onde adquiriu o aparelho. Este aparelho está marcado em conformidade com a Diretiva Europeia 2012/19/UE, relativa aos resíduos de equipamentos elétricos e eletrónicos (REEE). Garantindo a eliminação correta deste produto, ajudará a evitar possíveis consequências negativas no ambiente e na saúde humana. O símbolo (*) no produto ou na documentação incluída indica que este não deve ser tratado como resíduo doméstico, devendo ser entregue num centro de recolha apropriado para reciclagem de equipamento elétrico e eletrónico.

DECLARAÇÃO DE CONFORMIDADE

Este aparelho está em conformidade com os requisitos de conceção ecológica do Regulamento Europeu n.º 666/2013.

Aspirador testado para uso em superfícies duras e em tapetes (multiusos) e verificado com base nas normas europeias:

EN 60312-1;
EN 60312-2
EN 60704-1;
EN 60704-2-1



RESOLUÇÃO DE PROBLEMAS

| Problema | Possíveis causas/soluções |
|----------------------------------------------------------------------------------------------|----------------------------------------------------------------------------------------------------------------------------------------------------------------------------------------------------------------------------------------------------------------------------------------------------------------------------------------------------------------------------------------------------------------------------------------------------------------------------------------------------------------------------------------------------------------------------------------------------------------------------------|
| Não é possível desligar o aspirador. | <ul style="list-style-type: none"> • Certifique-se de que premiu o botão ligar/desligar. • A ficha não foi inserida ou não está a fazer contacto. • Se o produto estiver em posição de repouso com a função iniciar/pausa (se disponível), remova a escova do alojamento e prima o botão ligar/desligar. |
| O indicador de cesto do lixo cheio acende-se apesar de o cesto ainda não estar cheio. | <ul style="list-style-type: none"> • Limpe o cesto do lixo. • Limpe os filtros e, se necessário, substitua-os. • Certifique-se de que a extensão do tubo, a mangueira e a escova não estão bloqueadas. |
| Baixa potência de aspiração. | <ul style="list-style-type: none"> • Limpe os filtros e, se necessário, substitua-os. • Certifique-se de que a extensão do tubo, a mangueira e a escova não estão bloqueadas. • Limpe o cesto do lixo e os respetivos filtros. • Verifique se o nível de pó está no máximo e, se necessário, esvazie o cesto do lixo. |
| O controlo de potência remoto não funciona. | <ul style="list-style-type: none"> • A bateria não está carregada. • As baterias foram colocadas incorretamente no compartimento da bateria. Posicione as duas baterias AAA, respeitando os polos positivo e negativo. • Remova as baterias e volte a colocá-las, respeitando os polos positivo e negativo. • Pode existir interferência de aparelhos eletrónicos ou obstáculos. • Sobreaquecimento do motor. Uma utilização intensiva pode causar o sobreaquecimento do motor. Aguarde 60-90 minutos para deixar o motor arrefecer (Depende de parâmetros externos físicos). |
| Ocorrência de pequenas descargas eletrostáticas durante a aspiração. | <ul style="list-style-type: none"> • Se forem aspirados pós ou poeiras muito finas, como farinha, etc., podem ocorrer pequenas descargas eletrostáticas. Quando aspirar materiais como os indicados anteriormente, é aconselhável não utilizar a extensão do tubo de metal, mas apenas a mangueira de plástico, e definir um nível baixo de potência de aspiração. |
| O aspirador emite sibilos ou vibrações durante a utilização. | <ul style="list-style-type: none"> • Um ou mais acessórios foram montados incorretamente. Certifique-se de que os filtros e as escovas foram montados de acordo com as instruções. • Limpe os filtros e, se necessário, substitua-os. • O regulador de ar está aberto. Certifique-se de que o fechou corretamente. |
| A escova desloca-se com dificuldade. | <ul style="list-style-type: none"> • Reduza a potência de aspiração, especialmente em tapetes e tecidos em geral. Abra o regulador de ar para reduzir o "efeito de aspiração". |
| O aspirador desliga-se durante a utilização. | <ul style="list-style-type: none"> • Sobreaquecimento do motor. Uma utilização intensiva pode causar o sobreaquecimento do motor. Aguarde 60-90 minutos para deixar o motor arrefecer (Depende de parâmetros externos físicos). • Certifique-se de que a extensão do tubo, a mangueira e a escova não estão bloqueadas. |





ІНСТРУКЦІЇ З ТЕХНІКИ БЕЗПЕКИ ВАЖЛИВО ПРОЧИТАТИ Й ДОТРИМУВАТИСЯ

- Перед використанням приладу уважно прочитайте інструкції з техніки безпеки. Збережіть їх, щоб мати можливість звернутися до них у майбутньому. Ці інструкції також можна знайти на веб-сайті www.hotpoint.eu.
- У цих інструкціях, а також безпосередньо на приладі наводяться важливі попередження щодо безпеки, яких завжди слід дотримуватися. Виробник не несе жодної відповідальності за недотримання вами цих інструкцій, неналежне використання приладу або неправильне налаштування елементів керування.

ПОПЕРЕДЖЕННЯ ЩОДО БЕЗПЕКИ

-  Не дозволяйте дуже маленьким дітям (до 3 років) користуватися цим приладом. Діти від 3 до 8 років можуть користуватися цим приладом тільки під безперервним наглядом інших осіб.
-  Діти до 8 років, особи з обмеженими фізичними, сенсорними чи розумовими можливостями, а також особи, яким бракує знань і досвіду, можуть користуватися цим приладом тільки під наглядом інших осіб або після відповідного інструктажу з безпечного використання приладу за умови, що вони зрозуміли усі пов'язані з ним ризики.
Не дозволяйте дітям гратися з приладом. Не давайте прилад чистити й обслуговувати дітям без нагляду.



ЦІЛЬОВЕ ВИКОРИСТАННЯ

-  **УВАГА!** Цей прилад не призначений для роботи із зовнішнім таймером або окремою системою дистанційного керування.
-  Цей прилад призначений для домашнього використання, а також аналогічного використання, наприклад у кухонній зоні торгових закладів, офісів та інших робочих приміщеннях; у приватних будинках і готельних номерах, мотелях тощо.
-  Цей прилад не призначений для професійного використання. Не користуйтеся приладом на вулиці.
-  **УВАГА!** Шланг містить електричні з'єднання. Не використовуйте його для всмоктування води та не занурюйте його у воду для очищення. Регулярно перевіряйте шланг на наявність пошкоджень; не користуйтеся пошкодженим шлангом – це може призвести до ураження електричним струмом.
-  Не користуйтеся цим приладом для очищення від попелу, розжареного коксу або подібних гарячих речовин – це може призвести до займання. Не користуйтеся



цим приладом для всмоктування води або вологих речовин – це може призвести до ураження електричним струмом.

-  Не користуйтеся цим приладом для очищення людей або тварин – це може призвести до травмування.



ВСТАНОВЛЕННЯ

-  Не ремонтуйте й не замінійте жодні частини приладу, якщо в інструкціях з експлуатації немає чітких вказівок щодо цього. Після розпаковування приладу переконайтеся у відсутності ушкоджень при транспортуванні. У разі проблем з приладом зверніться до дилера або в найближчу до вас сервісну службу. Елементи пакування, що залишилися після збирання приладу (пластик, елементи з пінопласту тощо), слід зберігати в недоступному для дітей місці, щоб уникнути задушення.
-  Перед використанням приладу зніміть усі пакувальні матеріали, зокрема клейку етикетку.

ПОПЕРЕДЖЕННЯ ЩОДО РОБОТИ З ЕЛЕКТРИКОЮ

-  Перш ніж підключати прилад до розетки, переконайтеся, що його електричні характеристики відповідають напрузі в електромережі. Паспортна таблиця розташована на нижній панелі приладу.
-  Завжди має бути можливість відключити прилад від електромережі шляхом виймання вилки з розетки, якщо вона доступна, або за допомогою багатополюсного перемикача, встановленого на вході до розетки. Крім того, прилад має бути заземлений відповідно до національних стандартів електробезпеки.
-  Не використовуйте подовжувачі, розгалужувачі або перехідники. Не користуйтеся приладом, якщо ваша шкіра волога чи босоніж. Не користуйтеся приладом, якщо кабель живлення або вилку пошкоджено, а також якщо прилад несправний чи падав або був пошкоджений іншим чином. Пошкоджений кабель живлення необхідно замінити на аналогічний. Якщо цього не зробити, є ризик ураження електричним струмом.

ОЧИЩЕННЯ Й ОБСЛУГОВУВАННЯ

-  **УВАГА!** Перш ніж виконувати будь-які дії з очищення або обслуговування приладу, переконайтеся, що його вимкнено та відключено від розетки. Інакше є ризик ураження електричним струмом. Не користуйтеся приладами для очищення парою.
-  Не розпиляйте засоби для очищення безпосередньо на прилад – це може призвести до ураження електричним струмом.

ЗОВНІШНІЙ ВИГЛЯД ПИЛОСОСУ

1. Багатофункціональна щітка*
2. Перемикач режиму підлога/килим
3. Щітка для паркету Deluxe*
4. Щітка для паркету*
5. Щітка для меблів*
6. Насадка для очищення делікатних поверхонь*
7. Тримач для насадок*
8. Насадка для очищення важкодоступних місць*
9. Нижня металева подовжувальна трубка
10. Регулятор довжини трубки
11. Верхня металева подовжувальна трубка
12. Рукоятка шлангу
13. Регулятор підведення повітря
14. Панель дистанційного керування потужністю всмоктування*
15. Рукоятка
16. Гнучкий пластиковий шланг
17. Кнопка від'єднання шлангу
18. Всмоктувальний отвір
19. Кришка контейнера для сміття
20. Нижній циклонний пилозбірник
21. Контейнер для сміття
22. Верхній циклонний пилозбірник
23. Рукоятка контейнера для сміття
24. Кнопки «+» для електронного регулювання потужності всмоктування*
25. Кнопки «-» для електронного регулювання потужності всмоктування*
26. Кнопка режиму очікування*
27. Відсік для батарей*
28. Індикатор заповнення контейнера для сміття*
29. Індикатор стану фільтра*
30. Індикатор режиму очікування*
31. Електронний регулятор потужності всмоктування*
32. Кнопка ввімкнення/вимкнення
33. Функція ввімкнення й призупинення роботи*
34. Кнопка вивільнення дроту
35. Кабель живлення
36. Кнопка вивільнення контейнера для сміття
37. Циклонний фільтр
38. Фільтр Нера 14
39. Вентиляційна решітка

* лише в деяких моделях

ВСТУП

Дякуємо, що ви обрали наш циклонний пилосос. Це ефективний та високопродуктивний прилад. Рекомендуємо зареєструвати придбаний прилад на веб-сайті www.hotpoint.co.uk, щоб отримати доступ до всіх можливостей, що надаються службою підтримки клієнтів Hotpoint.

Циклонний пилосос поєднує в собі ефективність і ергономічний дизайн. Нові високоефективні двигуни забезпечують оптимальну продуктивність роботи та низький рівень енергоспоживання.

ПЕРЕД ПЕРШИМ ВИКОРИСТАННЯМ

Збирання (А, В)

1. Під'єднайте гнучкий пластиковий шланг (16) до всмоктувального отвору (18) (має почути ся клацання). Щоб його від'єднати, натисніть кнопку від'єднання шлангу (17) та потягніть його.
2. Приєднайте верхню металеву подовжувальну трубку (11) до рукоятки шлангу (12) та зафіксуйте її. Відрегулюйте довжину трубки за допомогою відповідного регулятора (10).

3. Під'єднайте потрібну насадку (див. розділ «Насадки») до кінця металевої подовжувальної трубки та зафіксуйте її.

Якщо придбаний прилад оснащено панеллю дистанційного керування потужністю всмоктування, вставте батареї з комплекту поставки (27) (див. підрозділ «Дистанційне керування потужністю всмоктування» в розділі «Функції»).

ВИКОРИСТАННЯ ПИЛОСОСА

Не використовуйте пилосос, не встановивши попередньо фільтри або контейнер для бруду, оскільки це може призвести до його пошкодження.

1. Вийміть кабель живлення (35) та підключіть прилад до розетки (220/240V).

Рекомендується повністю вийняти кабель живлення, перш ніж вмикати прилад.

2. Натисніть кнопку ввімкнення/вимкнення (32), щоб увімкнути прилад.
3. Щоб вибрати потрібну інтенсивність всмоктування (залежить від моделі), використовуйте кнопку «+/-» і функцію електронного регулювання потужності всмоктування (24, 25) на панелі дистанційного керування потужністю всмоктування; також можна вручну натиснути електронний регулятор потужності всмоктування (31).

Для очищення делікатних поверхонь, таких як

штори, тканини, подушки тощо, рекомендується використовувати низьку потужність всмоктування, щоб уникнути їх пошкодження; або принаймні відкрийте регулятор підведення повітря (13), щоб зменшити інтенсивність всмоктування.

4. Щоб призупинити роботу пилососа, якщо використовується модель підтримує цю функцію, можна скористатися кнопкою режиму очікування (26) на перемикачі для дистанційного керування потужністю всмоктування або функцією ввімкнення й призупинення роботи (залежно від моделі). Просто вставте щітку в горизонтальний відсік насадки (33).

5. Щоб вимкнути прилад, ще раз натисніть кнопку ввімкнення/вимкнення (32).

6. Витягніть вилку з розетки та натисніть і утримуйте кнопку вивільнення кабелю живлення (34), доки його не буде згорнуто.

Слідкуйте, щоб під час згортання кабелю не заплутався.

7. Зафіксуйте нижню частину насадки у відповідному відсіку (33) та сховайте прилад.

Не вмикайте пилосос, якщо гнучкий пластиковий шланг скручений – це може призвести до пошкодження приладу.

ФУНКЦІЇ

Світлодіодні індикатори (28, 29, 30) та електронний регулятор потужністю всмоктування (31) (за наявності)

Індикатор заповнення контейнера для сміття (28): цей індикатор світиться, якщо контейнер для сміття заповнений або за наявності засмічення. Він автоматично вимикається після очищення контейнера для сміття або усунення засмічення.

Індикатор стану фільтра (29): цей індикатор світиться, якщо поточний фільтр використовується близько 50 годин. Після очищення фільтра (див. розділ «Очищення та обслуговування»), натисніть і утримуйте символ «+» (24) на панелі дистанційного керування потужністю всмоктування протягом декількох секунд, щоб скинути індикатор.

Індикатор режиму очікування (30): у разі натискання кнопки режиму очікування (26) на панелі дистанційного керування потужністю всмоктування воно припиниться, а електронний регулятор потужністю всмоктування (31) один раз блимне. Щоб знову активувати функцію всмоктування, ще раз натисніть кнопку режиму очікування (26). Індикатор режиму очікування завжди світиться.

Електронний регулятор потужністю всмоктування (31): у разі натискання цієї

кнопки потужність всмоктування починає циклічно змінюватися (мінімальна -> середня -> максимальна -> мінімальна). Це дає змогу встановити потрібну потужність всмоктування.

Дистанційне керування потужністю всмоктування

Панель дистанційного керування потужністю всмоктування (14) (за наявності) дає змогу з легкістю змінювати потужність всмоктування безпосередньо з рукоятки й не повертатися до корпусу пилососа. Щоб перевести пилосос до режиму очікування під час його використання, натисніть кнопку режиму очікування (26).

Щоб встановити або замінити батареї в панелі дистанційного керування потужністю всмоктування, виконайте такі дії:

1. Відкрийте відсік для батарей (27).
2. Встановіть дві батареї типу AAA, дотримуючись правильної полярності.
3. Закрийте відсік для батарей (має почутися клацання).

Ввімкнення й призупинення роботи

Функція ввімкнення й призупинення роботи (33) (за наявності) дає змогу перевести пилосос до режиму очікування та зафіксувати нижню частину насадки у вихідному положенні – просто вставте щітку у відповідний відсік.

Фільтр Нера 14

Фільтр Нера 14 (38) містить у своєму складі активоване вугілля, що забезпечує ефективне утримання пилу (>99,995 %) та фільтрацію запахів.

ОЧИЩЕННЯ Й ОБСЛУГОВУВАННЯ

Перш ніж виконувати дії з очищення та обслуговування пилососа, перевірте, чи відключено його від розетки. Не використовуйте для очищення приладу, а також його внутрішніх частин і насадок агресивні речовини або абразивні матеріали. Використовуйте для очищення суху або злегка зволожену м'яку тканину.

Перш ніж знову вмикати прилад, переконайтеся, що всі його складові повністю сухі.

Для забезпечення максимальної ефективності фільтрації рекомендується замінювати фільтр принаймні кожні 6 місяців. У будь-якому разі для максимально ефективної роботи приладу рекомендується замінювати фільтр принаймні раз на рік.

Не користуйтеся пилососом без фільтра.

Очищення контейнера для сміття



Щоб очистити контейнер для сміття (E), виконайте такі дії:

1. Натисніть кнопку вивільнення контейнера для сміття (36) на рукоятці (23) та вийміть контейнер.
2. Тримайте контейнер для сміття у вертикальному положенні, його кришка має бути спрямована вниз.
3. Натисніть фіксатор кришки контейнера для сміття (19), щоб відкрити контейнер (21).
4. Спорожніть контейнер для сміття.
5. Закрийте кришку контейнера для сміття (має почутися клацання) та встановіть його на місце.

Щоб вимити контейнер для сміття від залишків бруду (C), виконайте такі дії:

1. Перш ніж мити контейнер для сміття, переконайтеся, що його спустошено.
2. Сумістіть позначку на верхньому ярусі циклонного пилозбірника (22) із позначкою розблокування на контейнері для сміття (21), повернувши верхній контейнер як показано на зображенні (C), щоб відкрити контейнер для сміття.
3. Вийміть верхній ярус циклонного пилозбірника із контейнера для сміття.
4. Вимийте контейнер для сміття під проточною водою від залишків бруду.
5. Залиште його сохнути за кімнатної температури, доки всі частини не будуть повністю сухі.
6. Сумістіть позначку на верхньому ярусі циклонного пилозбірника (22) із позначкою блокування на контейнері для сміття, повернувши верхній контейнер як показано на зображенні (C), щоб закрити контейнер для сміття.
7. Коли позначку на верхньому ярусі циклонного пилозбірника (22) та позначку блокування на контейнері для сміття буде суміщено, контейнер для сміття буде зафіксовано.
8. Встановіть контейнер для сміття в корпус пилососа.

Очищення фільтрів (F)



У цій моделі використовується фільтр Pure Clean Нера 14. Фільтр Pure Clean Нера 14 забезпечує вивід із приладу повітря без пилу та інших залишків (ступінь фільтрації > 99,995 %), що гарантує максимальний захист від алергенів та надзвичайно чисте повітря.

Щоб очистити фільтр Pure Clean Нера 14 (38),

розташований у задній частині корпусу пилососа, виконайте такі дії:

1. Зніміть вентиляційну решітку (39), натиснувши на защіпку.
2. Відпустіть защіпку, щоб вийняти фільтр Pure Clean Нера 14.
3. Вимийте фільтр під проточною водою. Зауважте, що струмінь води не має бути занадто сильним.
4. Тримайте фільтр таким чином, щоб вода стікала паралельно до його виступів.
5. Залиште фільтр сохнути за кімнатної температури, доки всі його частини не будуть повністю сухі.
6. Встановіть фільтр Pure Clean Нера 14 на місце, звертаючи увагу на положення виїмок.
7. Встановіть вентиляційну решітку на місце (має почутися клацання).

Щоб очистити циклонний фільтр (37), виконайте такі дії:

1. Натисніть кнопку вивільнення контейнера для сміття (36) на рукоятці (23) та вийміть контейнер.
2. Відкрийте контейнер для сміття за допомогою важеля на його рукоятці як показано на зображенні (F).
3. Натисніть на защіпку та вийміть фільтр.
4. Вимийте фільтр під проточною водою. Зауважте, що струмінь води не має бути занадто сильним.
5. Залиште його сохнути за кімнатної температури, доки всі частини не будуть повністю сухі.
6. Встановіть фільтр у спеціальний відсік у контейнері для сміття.
7. Закрийте контейнер для сміття.

НАСАДКИ

Багатофункціональна щітка

Багатофункціональна щітка (1) призначена для щоденного очищення підлоги та килимів.

Конструкція цієї щітки (1) дає змогу оптимізувати потік повітря та якомога краще підходить для очищення твердих і рівних поверхонь, а також килимів.

Використовуйте перемикач режиму підлога/килим (2) для очищення:



Твердої підлоги.



Килимів.

Щітка для паркету

Щітка для паркету (4) призначена для очищення делікатних поверхонь, таких як дерев'яна підлога. Спеціальна натуральна щітина дає змогу очищувати дуже делікатні поверхні, не пошкоджуючи їх.

Щітка для паркету Deluxe

Щітка для паркету (3) призначена для очищення делікатних поверхонь і паркету. У цій насадці використовуються дуже м'які щітки, що обертаються за рахунок використання потужності всмоктування пирососу, і м'які ролики, що не пошкоджують делікатні поверхні. Для очищення пластикових компонентів щітки для паркету Deluxe від'єднайте щітку від нижньої металевої подовжувальної трубки (9) та протріть їх сухою або злегка зволоженою м'якою тканиною. Для очищення з'яток, що обертаються, пересуньте фіксатор у положення , зніміть їх, вийміть щітку, що обертається та очистіть її. За допомогою ножиць обережно очистіть щітку від волосся або ниток, що в ній заплутались, слідкуючи за тим, щоб не пошкодити щітину.

Щітка для меблів

Щітка для меблів (5) призначена для очищення таких поверхонь, як дивани, матраци, ковдри, подушки тощо. У цій насадці використовуються щітки, що обертаються за рахунок використання потужності всмоктування пирососу й дають змогу ретельно очищувати тканини від шерсті, волосся або кліщів. Захисна решітка запобігає контакту щітини із поверхнею, що очищується, що забезпечує максимально ефективне очищення тканин.

Насадка для очищення важкодоступних місць

Насадка для очищення важкодоступних місць (8), встановлена у тримачі для насадок (7), дає змогу прибрати бруд у кутах, щілинах та інших важкодоступних місцях.

Насадка для очищення делікатних поверхонь

Насадка для очищення делікатних поверхонь (6), встановлена у тримачі для насадок (7), призначена для очищення поверхонь, що потребують особливої уваги, таких як батареї, меблі тощо. У ній використовуються спеціальна натуральна щітина, що дає змогу очищувати дуже делікатні поверхні, не пошкоджуючи їх.

ЗАХИСТ ДОВКІЛЛЯ

УТИЛІЗАЦІЯ ПАКУВАЛЬНИХ МАТЕРІАЛІВ



Пакувальні матеріали підлягають 100% переробці й позначені відповідним символом (*). Отже до утилізації різних частин пакування слід підходити відповідально, дотримуючись діючих законодавчих норм.

УТИЛІЗАЦІЯ ПОБУТОВИХ ПРИЛАДІВ



Цей прилад виготовлений із матеріалів, що підлягають переробці або повторному використанню. Утилізувати його слід відповідно до місцевих норм переробки відходів. За додатковою інформацією щодо обробки, відновлення або переробки побутових електричних приладів звертайтеся в місцеві компетентні органи, пункти збору відходів або магазин, в якому був придбаний цей прилад. Цей прилад має маркування відповідності вимогам Європейської директиви 2012/19/EU щодо відходів електричного й електронного обладнання (WEEE). Правильна утилізація цього приладу дає змогу запобігти шкідливому впливу на довкілля та здоров'я людей. Символ (*) на приладі або супровідних документах вказує на те, що його не можна викидати разом зі звичайними побутовими відходами, а слід здавати в спеціальні пункти збору електричного й електронного обладнання для подальшої переробки.

ДЕКЛАРАЦІЯ ВІДПОВІДНОСТІ

Цей прилад відповідає вимогам екологічного проектування, наведеним у Європейській постанові №666/2013.

Пилосос пройшов тестування в умовах очищення твердих поверхонь і килимів (в умовах побутового використання) й відповідає таким європейським стандартам:

EN 60312-1;
EN 60312-2;
EN 60704-1;
EN 60704-2-1.



УСУНЕННЯ НЕСПРАВНОСТЕЙ

| Проблема | Можливі причини та способи вирішення |
|------------------------------------------------------------------------------------|-----------------------------------------------------------------------------------------------------------------------------------------------------------------------------------------------------------------------------------------------------------------------------------------------------------------------------------------------------------------------------------------------------------------------------------------------------------------------------------------------------------------------------------------------------------------------------------------------------|
| Пилосос не вмикається. | <ul style="list-style-type: none"> • Перевірте, чи натиснуто кнопку ввімкнення/вимкнення. • Вилку не вставлено в розетку або немає контакту. • Якщо щітка приладу перебуває у вихідному положенні під час використання функції ввімкнення й призупинення роботи (якщо підтримується), вийміть щітку з відсіку й натисніть кнопку ввімкнення/вимкнення. |
| Світиться індикатор заповнення контейнера для сміття, хоча контейнер ще не повний. | <ul style="list-style-type: none"> • Очистіть контейнер для сміття. • Очистіть фільтри та за потреби замініть їх. • Перевірте, чи не заблоковано подовжувальну трубку, гнучкий шланг та щітку. |
| Низька потужність всмоктування. | <ul style="list-style-type: none"> • Очистіть фільтри та за потреби замініть їх. • Перевірте, чи не заблоковано подовжувальну трубку, гнучкий шланг та щітку. • Очистіть контейнер для сміття та наявні в ньому фільтри. • Перевірте, чи не досяг рівень сміття у контейнері максимального. Якщо це так, очистіть контейнер. |
| Не працює функція дистанційного керування потужністю. | <ul style="list-style-type: none"> • Батареї розряджені. • Батареї неправильно встановлені у відсіку для батарей. Правильно встановіть дві батареї типу AAA, дотримуючись полярності. • Вийміть батареї та знову встановіть їх, дотримуючись правильної полярності. • Роботі функції заважають електронні прилади або певні наявні перешкоди. • Двигун перегрівається. Інтенсивне використання приладу може призвести до перегрівання його двигуна. Зачекайте 60–90 хвилин, доки двигун охолоне (Це залежить від фізичних зовнішніх параметрів). |
| Під час всмоктування спостерігаються незначні електростатичні розряди. | <ul style="list-style-type: none"> • Електростатичні розряди можуть виникати під час всмоктування дуже дрібних часток або сипучих речовин, таких як борошно тощо. Під час очищення поверхонь від таких речовин рекомендується не використовувати металеву подовжувальну трубку. Натомість використовуйте лише гнучкий пластиковий шланг і встановлюйте мінімальну потужність всмоктування. |
| Під час роботи з пилососу лунає свист або спостерігається вібрація. | <ul style="list-style-type: none"> • Одна або декілька насадок неправильно встановлені. Переконайтеся, що фільтри та щітки встановлені згідно з наведеними в цьому посібнику інструкціями. • Очистіть фільтри та за потреби замініть їх. • Відкрито регулятор підведення повітря. Перевірте, чи правильно його закрито. |
| Щітка рухається з перешкодами. | <ul style="list-style-type: none"> • Зменшіть інтенсивність всмоктування, особливо під час очищення килимів і тканин. Відкрийте регулятор підведення повітря, щоб зменшити «ефект всмоктування». |
| Пилосос вимикається під час роботи. | <ul style="list-style-type: none"> • Двигун перегрівається. Інтенсивне використання приладу може призвести до перегрівання його двигуна. Зачекайте 60–90 хвилин, доки двигун охолоне (Це залежить від фізичних зовнішніх параметрів). • Перевірте, чи не заблоковано подовжувальну трубку, гнучкий шланг та щітку. |





ҚАУІПСІЗДІК НҰСҚАУЛАРЫ ОҚЫЛЫП, ОРЫНДАЛУЫ МАҢЫЗДЫ

- Құрылғыны қолданбас бұрын мына қауіпсіздік нұсқауларын оқып шығыңыз. Оларды кейін қарап тұру үшін жақын жерде ұстаңыз. Бұл нұсқауларды www.hotpoint.eu сайтынан да алуға болады.
- Осы нұсқаулар пен құрылғының өзінде әрқашан орындалуы тиіс маңызды қауіпсіздік ескертулері беріледі. Өндіруші осы қауіпсіздік нұсқауларын орындамау, құрылғыны тиісті түрде қолданбау немесе басқару элементтерін дұрыс орнатпауға байланысты кез келген жауапкершіліктен бас тартады.

ҚАУІПСІЗДІК ЕСКЕРТУЛЕРІ

-  Жасы тым кіші балалар (0–3 жас) құрылғыдан аулақ ұсталуы керек. Жасы кіші балалар (3–8 жас) үнемі қадағаланбаса, құрылғыдан аулақ ұсталуы керек.
-  8 жасқа толған балаларға және дене, сезу немесе ақыл-ой қабілеті төмен, я болмаса тәжірибесі мен білімі жоқ адамдарға осы құрылғыны басқа адам бақылап тұрған кезде ғана қолдануға болады. Бұл адамдарға құрылғыны қауіпсіз түрде қолдану бойынша нұсқама берілген және олар құрылғыны қолдануға қатысты қауіптерді түсінген жағдайда, құрылғыны қолдануға болады. Балаларға құрылғымен ойнауға болмайды. Балаларға бақылаусыз құрылғыны тазалауға және оған қызмет көрсетуге болмайды.



РҰҚСАТ ЕТІЛГЕН ҚОЛДАНЫС

-  **АБАЙ БОЛЫҢЫЗ:** құрылғы сыртқы таймермен немесе бөлек қашықтан басқару жүйесімен басқарылуға арналмаған.
-  Бұл құрылғы үйде және оған ұқсас жағдайларда қолдануға арналған: дүкендердегі, кеңселердегі және басқа жұмыс орындарындағы қызметкерлердің ас бөлмесінде; ферма үйлерінде; қонақ үйлеріндегі, мотельдердегі және басқа да қонақ күту орындарындағы тұтынушылар тарапынан.
-  Осы құрылғы кәсіби мақсатпен қолданылуға арналмаған. Құрылғыны сыртта қолданбаңыз.
-  **АБАЙ БОЛЫҢЫЗ:** Түтікте электр қосылыстар бар, сондықтан оны сору үшін қолдануға және тазалау үшін суға малуға болмайды. Түтікті жүйелі түрде тексеріп тұру қажет, зақым келгені анықталса, оны қолдануға болмайды, себебі ток соғу қаупі төнеді.
-  Құрылғыны күл я қызып тұрған көмірді немесе кез келген басқа ыстық



затты сорып алу үшін қолдануға болмайды, себебі өрт шығу қаупі төнеді. Құрылғыны сұйықтық немесе дымқыл заттарды сорып алу үшін қолдануға болмайды, себебі ток соғу қаупі төнеді.

-  Құрылғыны адамдарға немесе жануарларға қолдануға болмайды, себебі олар жарақат алуы мүмкін.



ОРНАТУ

-  Пайдаланушы нұсқаулығында ерекше көрсетілмеген болса, құрылғының ешбір бөлігін жөндеуге немесе ауыстыруға болмайды. Құрылғыны қаптамадан шығарғаннан кейін, оған тасымалдау кезінде зақым келмегеніне көз жеткізіңіз. Проблемалар болған жағдайда, сатушыға немесе ең жақын жердегі сатудан кейін қолдау көрсету қызметіне хабарласыңыз. Құрастырылғаннан кейін қаптама қалдықтарын (пластик, пенопласт бөлшектер, т.б.) балалардан аулақ сақтау қажет, себебі олар тұншығу қаупін төндіреді.
-  Құрылғыны пайдаланбас бұрын барлық қаптама материалдарын, оның ішінде барлық жабысқақ жапсырмаларды алып тастаңыз.

ТОҚҚА ҚАТЫСТЫ ЕСКЕРТУЛЕР

-  Құрылғыны жалғамас бұрын номиналды электр сипаттар ток желісіндегі көрсеткіштерге сәйкес келетінін тексеріңіз. Номиналды сипаттар құрылғының түбінде көрсетілген.
-  Айыр қол жетерлік жерде болса, айырды суыру арқылы немесе розеткадан бұрын орнатылған бірнеше полюсті ауыстырып-қосқышпен құрылғыны ток желісінен ағыту мүмкін болуы керек, сондай-ақ құрылғы ұлттық электр қауіпсіздігі нормаларына сәйкес жерге тұйықталуы тиіс.
-  Ұзартқыш сымдарды, бірнеше ұясы бар розетканы немесе адаптерлерді қолдануға болмайды. Су немесе жалаңаяқ болғанда құрылғыны қолдануға болмайды. Қуат кабелі немесе айыры зақымдалған, дұрыс жұмыс істемейтін немесе зақымдалған я жерге түсіп кеткен құрылғыны пайдалануға болмайды. Қуат кабеліне зақым келсе, оны дәл сондай кабельге ауыстыру керек, әйтпесе ток соғу қаупі төнеді.

ТАЗАЛАУ ЖӘНЕ ҚЫЗМЕТ КӨРСЕТУ

-  **ЕСКЕРТУ:** Тазалау немесе қызмет көрсету жұмыстарына кіріспес бұрын құрылғы өшірілгеніне және токтан ажыратылғанына көз жеткізіңіз, әйтпесе ток соғу қаупі төнеді. Бүмен тазалағыш жабдықты қолданушы болмаңыз.
-  Тазалағыш заттарды құрылғыға тікелей бүркімеңіз, себебі ток соғу қаупі төнеді.

ШАҢСОРҒЫШ СИПАТТАМАСЫ

1. Бірнеше функциялы щетка*
2. Қылшақты реттеу педалі
3. Люкс паркет щеткасы*
4. Паркет щеткасы*
5. Қаптағыш щеткасы*
6. Нәзік беттерге арналған ұш*
7. Қысқыш*
8. Жіңішке ұш*
9. Металдан жасалған төменгі ұзарту түтігі
10. Түтік ұзындығының реттегіші
11. Металдан жасалған жоғарғы ұзарту түтігі
12. Түтік тұтқасы
13. Ауа реттегіші
14. Қуатты қашықтан басқару тетігі*
15. Тұтқаның ұстайтын жері
16. Иілгіш пластик түтік
17. Босату түймесі
18. Сору кірісі
19. Шаң сауытының қақпағы
20. Төменгі мультициклон

21. Шаң сауытының контейнері
22. Жоғарғы мультициклон
23. Шаң сауытының тұтқасы
24. Қуат электронды түрде реттеуге арналған + түймелері*
25. Қуат электронды түрде реттеуге арналған - түймелері*
26. Күту түймесі*
27. Батарея бөлігі*
28. Шаң сауытының толу индикаторы*
29. Сүзгіні тазалау қажеттігінің индикаторы*
30. Күту индикаторы*
31. Электрондық қуат реттегіші*
32. Іске қосу/тоқтату түймесі
33. Іске қосу және кідірту функциясы*
34. Кабельді орау түймесі
35. Қуат кабелі
36. Шаң сауытын босату түймесі
37. Мультициклондық сүзгі
38. Нера 14 сүзгісі
39. Ауа торы

* кейбір модельдерде ғана

КІРІСПЕ

Мультициклондық шаңсорғышты сатып алғаныңызға алғыс білдіреміз. Тиімді әрі өнімділігі жоғары құрылғыны таңдадыңыз. Hotpoint тұтынушылар қызметі қамтамасыз ететін мүмкіндіктерді толығымен пайдалану үшін бұл өнімді www.hotpoint.co.uk сайтында тіркеген жөн.

Мультициклондық шаңсорғышта тиімділік пен эргономика біріктірілген. Тиімділігі жоғары жаңа моторлар аз қуат тұтынып, оңтайлы тиімділікті қамтамасыз етеді.

АЛҒАШ РЕТ ПАЙДАЛАНБАС БҰРЫН

Құрастыру (А, В)

1. Пластмассалық майысқақ түтікті (16) сору кірісіне (18) «тық» еткен дыбыс естілгенше кіргізіп бекітіңіз. Оны шешіп алу үшін (17) түймесін басып, шығарып алыңыз.
2. Металдан жасалған жоғарғы ұзартқыш түтікті (11) орнына бекітілгенше түтік тұтқасына (12) кіргізіңіз. Түтіктің ұзындығын реттеу үшін түтік ұзындығының реттегішін (10) қолданыңыз.

3. Қажетті қосымшаны («Қосымшалар» тарауын қараңыз) орнына орналасқанша металдан жасалған ұзарту түтігінің шетіне бекітіңіз.

Құрылғыңыз Қуатты қашықтан басқару тетігімен жабдықталған болса, бірге берілетін батареяларды салу керек (27) («Мүмкіндіктер» тарауындағы «Қуатты қашықтан басқару тетігі» параграфын қараңыз).

ШАҢСОРҒЫШТЫ ҚОЛДАНУ

Шаңсорғышты сүзгілерін немесе шаң контейнерін салмай қолданбаңыз, себебі құрылғы зақымдалуы мүмкін.

1. Қуат кабелін (35) шығарып, құрылғыны розеткаға қосыңыз (220/240 В).
- Құрылғыны іске қоспас бұрын қуат кабелін толығымен шығарып алған жөн.
2. Құрылғыны іске қосу үшін іске қосу/тоқтату түймесін (32) басыңыз.
3. Сору қарқындылығын таңдау үшін (модельге байланысты) +/- түймесін қолданыңыз және Қуатты қашықтан басқару тетігімен қуатты электрондық жолмен реттеңіз (24, 25); немесе электрондық қуат реттегішін қолмен итеріңіз (31).

Зақым келтірмеу үшін перде, мата, жастық сияқты нәзік заттарды тазалаған кезде төмен сору күшін

қолдануды немесе сору әсерін азайту үшін кем дегенде ауа реттегішін (13) ашуды ұсынамыз.

4. Мүмкіндік болса, шаңсорғышты тоқтата тұру үшін Қуатты қашықтан басқару тетігінде күту түймесін (26) немесе Іске қосу және кідірту функциясын қолданыңыз (модельге байланысты). Щетканы көлденең орналасқан орнына салсаңыз болғаны (33).
5. Құрылғыны өшіру үшін іске қосу/тоқтату түймесін (32) қайтадан басыңыз.
6. Айырды розеткадан ағытып, орау аяқталғанша кабельді орау түймесін (34) басып тұрыңыз.

Орау кезінде кабель түйінделіп қалмауын қамтамасыз етіңіз.

7. Сорғыш басты корпусқа (33) бекітіп, құрылғыны қойып қойыңыз.

Иілгіш пластик түтік түйінделіп қалса, шаңсорғышты қоспаңыз, әйтпесе құрылғы зақымдалуы мүмкін.

МҮМКІНДІКТЕР

Жарық диодты индикаторлар (28, 29, 30) және электрондық қуат реттегіші (31) (бар болса)

Шаң сауытының толу индикаторы (28): шаң сауыты толса немесе бітеліп қалса, жарық диод қосқышы жанады. Шаң сауытын тазалағаннан немесе бітеген затты алып тастағаннан кейін жарық диоды автоматты түрде сөнеді.

Сүзгіні тазалау қажеттігінің индикаторы (29): шамамен 50 сағат қолданғаннан кейін жарық диоды жанады. Тазалағаннан кейін («Тазалау және техникалық қызмет көрсету» тарауын қараңыз) индикаторды бастапқы қалпына келтіру үшін, Қуатты қашықтан басқару тетігіндегі «+» таңбасын (24) бірнеше секунд басып тұрыңыз.

Күту индикаторы (30): Қуатты қашықтан басқару тетігіндегі күту түймесін (26) қолданған кезде сору күші тоқтап, электрондық қуат реттегіші (31) бір рет жыпылықтайды. Сору күшін қайта қосу үшін күту түймесін (26) басыңыз. Күту индикаторы үнемі жанып тұрады.

Электрондық қуат реттегіші (31): осы түйме басылғанда сору күші циклде жұмыс істейді (мин. -> орташа -> макс. -> мин.). Соның арқасында қажетті сору күшін орнату мүмкін болады.

Қуатты қашықтан басқару тетігі

Қуатты қашықтан басқару тетігі (14) (бар болса) сору күшін еңкеймей-ақ тұтқадан тікелей әрі оңай реттеуге мүмкіндік береді. Шаңсорғышты қолданған кезде, күту түймесін (26) басу арқылы оны күту режиміне қоюға болады.

Қуатты қашықтан басқару тетігінің батареяларын салу немесе ауыстыру:

1. Батарея бөлігін (27) ашыңыз.
2. Оң және теріс полюстеріне назар аударып, екі AAA батареясын салыңыз.
3. Батарея бөлігін, орнына «тық» етіп бекітілгенше жабыңыз.

Іске қосу және кідірту

Іске қосу және кідірту функциясы (33) (бар болса) шаңсорғышты күту режимінде ұстап, тазалау басын қойып қоюға мүмкіндік береді: щетканы корпусына салсаңыз болғаны.

Нера 14 сүзгісі

Белсенді көміртегімен өңдейтін Нера 14 сүзгісі (38) шаңды барынша ұстап қалуды (>99,995%) және иістерді сүзуді қамтамасыз етеді.

ТАЗАЛАУ ЖӘНЕ ҚЫЗМЕТ КӨРСЕТУ

Шаңсорғышты тазаламас немесе оған қызмет көрсетпес бұрын, ол розеткадан ажыратылғанына көз жеткізіңіз. Құрылғыны, оның ішкі бөліктерін және қосымшаларды тазалау үшін әсері күшті немесе абразивті заттарды қолданбаңыз. Тазалау үшін құрғақ не сәл дымқыл жұмсақ шүберек қолданыңыз.

Құрылғыны қайта қоспас бұрын құрылғы мен оның барлық бөлшектері құрғақ екеніне көз жеткізіңіз. Сүзу өнімділігін қалпына келтіру үшін сүзгіні кем дегенде 6 айда бір рет тазалап тұрған жөн. Қайтсе де, максималды өнімділікті қамтамасыз ету үшін сүзгіні кем дегенде жыл сайын ауыстырған жөн. Шаңсорғышты әрдайым сүзгісін орнатып қолданыңыз.

Шаң сауытын тазалау



Шаң сауытын жүйелі тазалап отыру үшін келесі процедураны ұстаныңыз (Е):

1. Тұтқадағы (23) шаң сауытын босату түймесін (36) басып, шаң сауытын шығарып алыңыз.
2. Шаң сауытын қақпағын төмен қаратып, тік күйде ұстаңыз.
3. Шаң сауыты қақпағының құлпын(19) басып, шаң сауытын (21) ашыңыз.
4. Шаң сауытын босатыңыз.
5. Шаң сауытының қақпағын «тық» еткен дыбыс естілгенше жауып, қайтадан негізгі корпусқа орнатыңыз.

Қалған кірді кетіру мақсатымен шаң сауытын жуу үшін мына әрекеттерді орындау керек (С)

1. Шаң сауыты контейнерін жұмас бұрын, оны

- босатқаныңызға көз жеткізіңіз.
2. Шаң сауытын ашу үшін, жоғарғы шаң сауытын суретте (С) көрсетілгендей бұрап, жоғарғы мультициклондағы индикатор белгісін (22) шаң сауытындағы құлыпты ашу белгісіне (21) келтіріңіз
3. Жоғарғы мультициклонды шаң сауытынан шығарыңыз.
4. Шаң сауытын ағып тұрған сумен жуу арқылы қалған кірді кетіріңіз.
5. Бөлшектері кепкенше бөлме температурасында ұстаңыз.
6. Шаң сауытын жабу үшін, жоғарғы шаң сауытын суретте (С) көрсетілгендей бұрап, жоғарғы мультициклондағы белгіні (22) шаң сауытындағы құлыптау белгісіне келтіріңіз
7. Жоғарғы мультициклондағы индикатор белгісі (22) және шаң сауытындағы құлыптау белгісі бір-біріне дәл келтірілгенде шаң сауыты дұрыс орнатылған болады.
8. Шаң сауытын қайтадан негізгі корпусқа орнатыңыз

Сүзгілерді тазалау (F)



Бұл модельде Аса таза Нера 14 сүзгісі бар. Аса таза Нера 14 сүзгісі аллергендерге қарсы максималды қорғау деңгейін және жоғары ауа сапасын қамтамасыз етеді, себебі құрылғыдан шығарылған ауа шаң/ұнтақ қалдықтарынан толығымен тазартылған болады (сүзу дәрежесі > 99,995 %).

Артқы жақтағы Аса таза Нера 14 сүзгісін (38) тазалау:

1. Ашу тілінің көмегімен ауа торын (39) шешіп алыңыз.
2. Ашу тілін босату арқылы Аса таза Нера 14 сүзгісін шығарып алыңыз.
3. Судың күші тым жоғары болмауына назар аудара отырып, сүзгіні су ағынында жуыңыз.
4. Су қабатталған жерлеріне параллель ағатындай ұстаңыз.
5. Барлық бөлшектері кепкенше бөлме температурасында ұстаңыз.
6. Кетіктерінің орнын байқап, Аса таза Нера 14 сүзгісін орнына салыңыз.
7. Ауа торын корпусына «тық» еткен дыбыс естілгенше кіргізіңіз.

Мультициклондық сүзгіні тазалау (37):

1. Тұтқадағы (23) шаң сауытын босату түймесін (36) басып, шаң сауытын шығарып алыңыз.
2. Суретте көрсетілгендей (F) шаң сауытындағы тұтқадағы иінірекпен ашыңыз.

3. Сүзгіні ашу құлақшасынан тартып шығарыңыз.
4. Судың күші тым жоғары болмауына назар аудара отырып, сүзгіні су ағынында жуып, тазалаңыз.
5. Бөлшектері кепкенше бөлме температурасында ұстаңыз.
6. Сүзгіні шаң сауытының ішіндегі арнайы корпусқа орнатыңыз.
7. Шаң сауытының тұтқасын жабыңыз.

ҚОСЫМШАЛАР

Бірнеше функциялы щетка

Бірнеше функциялы щетка (1) қатты едендерді және кілемдерді күнделікті тазалауға қолайлы. Бірнеше функциялы щетка (1) ауа ағынын оңтайландыратындай жасалып, әсіресе қатты өрі тегіс едендер мен кілемдерді тазалауға қолайлы. Щетка қосымша педальін (2) төмендегілерді тазалау үшін қолданыңыз:



Қатты едендер



Кілемдер

Паркет щеткасы

Паркет щеткасы (4) ағаш едендер сияқты нәзік жерлерді тазалауға қолайлы. Арнайы табиғи қылдар оны өте нәзік беттерді зақымдамай тазалауға мүмкіндік береді.

Люкс паркет щеткасы

Люкс паркет щеткасы (3) нәзік және паркетпен қапталған едендерді тазалауға қолайлы. Щетка өте шаңсорғыштың сору күшімен басқарылатын нәзік айналмалы қылдармен және нәзік едендерді қорғайтын жұмсақ дөңгелектермен жабдықталған. Люкс паркет щеткасының пластмассалық бөліктерінен тазалау үшін щетканы металдан жасалған төменгі узарту түтігінен (9) ажыратып, құрғақ немесе сәл дымқыл жұмсақ шүберекпен сүртіңіз. Айналмалы қылдарды тазалау үшін қауіпсіздік құлпын орнына  бұрып, шешіп алыңыз да, тазалауға кірісіңіз. Байланып қалған шаштар мен жіптерді қайшымен кесіп алыңыз, бірақ щетканың қылдарын зақымдап алмаңыз.

Қаптағыш щеткасы

Қаптағыш щеткасы (5) диван, матрас, көрпе, жастық, т.б. заттарды тазалауға қолайлы. Ол шаңсорғыштың сору күші басқаратын айналмалы қылдармен жабдықталған, олар болса терең тазалауға және маталардан жүн, шаш немесе

кенелерді кетіруге мүмкіндік береді. Қорғайтын тор қылдардың тазаланатын бетке тиюіне жол бермей, маталарды нәзік түрде өңдеуді қамтамасыз етеді.

Жіңішке ұш

Қосымша қысқыштағы (7) жіңішке ұш (8) бұрыштарды, қисық жерлерді және тазалануы қиын басқа жерлерді тазалауға көмектеседі.

Нәзік беттерге арналған ұш

Қосымша қысқыштағы (7) нәзік беттерге арналған ұш (6) батарея, жиһаз, т.б. сияқты арнайы күтім қажет ететін беттерді тазалауға қолайлы. Оның арнайы табиғи қылдар оны өте нәзік беттерді зақымдамай тазалауға мүмкіндік береді.

СӘЙКЕСТІК МӘЛІМДЕМЕЛЕРІ

Бұл құрылғы Еуропаның №666/2013 нормативінің Экологиялық дизайн талаптарына сай келеді.

Шаңсорғыш қолданысы қатты беттер мен кілемде (жалпы мақсаттағы қолданыс) тексеріліп, төмендегі негізгі Еуропа нормативтеріне сәйкес келетіні расталған:

EN 60312-1;
EN 60312-2
EN 60704-1;
EN 60704-2-1

ҚОРШАҒАН ОРТАНЫ ҚОРҒАУ

ҚАПТАМА МАТЕРИАЛДАРЫН ТАСТАУ



Қаптама материалының 100% қайта өңдеуге болады және ол қайта өңдеу таңбасымен (*) белгіленген. Сондықтан қаптаманың әр түрлі бөліктерін тастағанда жауапкершілік танытып, қоқыс тастауға қатысты жергілікті органдардың ережелерін ұстану қажет.

ТҰРМЫСТЫҚ ҚҰРЫЛҒЫЛАРДЫ ҚОҚЫСҚА ТАСТАУ



Бұл құрылғы қайта өңдеуге болатын немесе қайта қолдануға болатын материалдардан жасалған. Оны қоқыс тастауға қатысты жергілікті ережелерге сәйкес тастаңыз. Тұрмыстық электр құрылғыларды өңдеу, қалпына келтіру және қайта өңдеу туралы қосымша ақпарат алу үшін, жергілікті органға, тұрмыстық қоқысты жинаумен айналысатын қызметке немесе құрылғыны сатқан дүкенге хабарласыңыз. Бұл құрылғы электр және электрондық құрылғылардың (WEEE) қалдықтарына қатысты 2012/19/EU Еуропа директивасына сәйкес белгіленген. Осы өнімнің дұрыс тасталуын қамтамасыз ету арқылы қоршаған орта мен адам денсаулығына тигізетін кері әсерінің алдын алуға көмектесесіз. Өнімдегі немесе ілеспе құжаттамадағы (*) таңбасы бұл өнім кәдімгі тұрмыстық қоқыс сияқты тасталмай, электр және электрондық жабдықты қайта өңдеумен айналысатын тиісті жинау орталығына тапсырылуы тиіс екенін білдіреді.

АҚАУЛЫҚТАРДЫ ЖОЮ



| Ақаулық | Ықтимал себептері / шешімдері |
|-----------------------------------------------------------------------------|-----------------------------------------------------------------------------------------------------------------------------------------------------------------------------------------------------------------------------------------------------------------------------------------------------------------------------------------------------------------------------------------------------------------------------------------------------------------------------------------------------------------------------------------------------------------------------|
| Шаңсорғыш өшірілмейді. | <ul style="list-style-type: none"> • Іске қосу және кідірту түймесінің басылғанын тексеріңіз. • Айыр қосылмаған немесе тимей тұр. • Өнім Іске қосу және кідірту функциясы (бар болса) қосылып, қойып қойылған болса, щетка қысылып қорлустан алып, Іске қосу және кідірту түймесін басыңыз. |
| Толмаса да, шаң контейнерінің толу индикаторы жанады. | <ul style="list-style-type: none"> • Шаң контейнерін тазалаңыз. • Сүзгілерді тазалаңыз және қажет болса, оларды ауыстырыңыз. • Ұзарту түтігі, иілгіш түтік және щетка қысылып қалмағанына көз жеткізіңіз. |
| Сору күші төмен. | <ul style="list-style-type: none"> • Сүзгілерді тазалаңыз және қажет болса, оларды ауыстырыңыз. • Ұзарту түтігі, иілгіш түтік және щетка қысылып қалмағанына көз жеткізіңіз. • Шаң сауытын және оның сүзгілерін тазалаңыз. • Шаң деңгейі максималды деңгейде тұрғанын не тұрмағанын тексеріңіз, максималды деңгейде болса, шаң сауытын босатыңыз. |
| Қуатты қашықтан басқару жұмыс істемейді. | <ul style="list-style-type: none"> • Батарея зарядталмаған. • Батареялар бөлігіне батареялар дұрыс салынбаған. Оң және теріс полюстеріне назар аударып, екі AAA батареясын орналастырыңыз. • Оң және теріс полюстеріне назар аударып, батареяларды шығарып алыңыз да, қайта орнатыңыз. • Электрондық құрылғылар немесе басқа заттар кедергі жасап тұруы мүмкін. • Мотор қызып кеткен. Көп қолданылған кезде мотор қызып кетуі мүмкін. Мотор суығанша 60–90 минут күтіңіз (Ол физикалық сыртқы параметрлерін байланысты). |
| Сорған кезде кіші электростатикалық разрядтар байқалады. | <ul style="list-style-type: none"> • Ұн сияқты өте ұсақ шаң не ұнтақ сорылса, аздаған электростатикалық разрядтар байқалуы мүмкін. Жоғарыда айтылған заттар сорған кезде металдан жасалған ұзарту түтігін қолданбай, тек пластмассалық майысқақ түтікті қолданыңыз және төмен сору күшін орнатыңыз. |
| Қолданған кезде шаңсорғыш ысқырған дыбыс шығарады немесе дірілдейді. | <ul style="list-style-type: none"> • Бір немесе бірнеше қосымша дұрыс орнатылмаған. Сүзгілер мен щеткалар нұсқауларға сәйкес орнатылғанына көз жеткізіңіз. • Сүзгілерді тазалаңыз және қажет болса, оларды ауыстырыңыз. • Ауа реттегіші ашық. Ол дұрыс жабылғанына көз жеткізіңіз. |
| Щетка өзгер қозғалады. | <ul style="list-style-type: none"> • Сору күшін азайтыңыз, әсіресе кілемдер мен жалпы маталарды тазалаған кезде. «Сору әсерін» азайту үшін ауа реттегішін ашыңыз. |
| Шаңсорғыш қолданылып жатқанда өшіп қалады | <ul style="list-style-type: none"> • Мотор қызып кеткен. Көп қолданылған кезде мотор қызып кетуі мүмкін. Мотор суығанша 60–90 минут күтіңіз (Ол физикалық сыртқы параметрлерін байланысты). • Ұзарту түтігі, иілгіш түтік және щетка қысылып қалмағанына көз жеткізіңіз. |

ИНСТРУКЦИИ ЗА БЕЗОПАСНОСТ





ВАЖНО! ДА СЕ ПРОЧЕТАТ И СПАЗВАТ

- Прочетете тези инструкции за безопасност, преди да пристъпите към употреба на уреда. Дръжте ги на удобно място за справки в бъдеще. Тези инструкции можете да намерите и на адрес www.hotpoint.eu
- Инструкциите и самият уред дават важни предупреждения за безопасност, които трябва да се спазват по всяко време. Производителят отказва всякаква отговорност при неспазване на тези инструкции за безопасност, при неправилна употреба на уреда или неправилна настройка на средствата за управление.

ПРЕДУПРЕЖДЕНИЯ ЗА БЕЗОПАСНОСТ

-  Много малки деца (0-3 години) трябва да се държат далеч от уреда. Малки деца (3-8 години) трябва да се държат далеч от уреда, освен ако не са под постоянно наблюдение.
-  Деца над 8-годишна възраст и лица с намалени физически, сензорни или умствени възможности, или липса на опит и познания, могат да използват уреда само под наблюдение. Тези хора могат да използват уреда само ако са им дадени инструкции за безопасна употреба и разбират възможните опасности. Да не се допуска деца да играят с уреда. Почистването и потребителската поддръжка не трябва да се извършват от деца без надзор.



РАЗРЕШЕНА УПОТРЕБА

-  **ВНИМАНИЕ:** Уредът не е предвиден за експлоатация чрез външен таймер или отделна система за дистанционно управление.
-  Този уред е предназначен за използване в домашни и подобни условия, например: кухненски кътове за персонала в магазини, офиси и други работни среди; селскостопански къщи; от клиенти в хотели, мотели, къщи за гости и други жилищни среди.
-  Този уред не е предназначен за професионална употреба. Не използвайте уреда на открито.
-  **ВНИМАНИЕ:** Маркучът съдържа електрически връзки, не го използвайте за всмукване на вода и не го потапяйте във вода за почистване. Маркучът трябва редовно да се проверява и не трябва да се използва, ако е повреден – риск от токов удар.
-  Не използвайте уреда за почистване на пепел или нагорещени въглища, както и за други горещи вещества – риск от пожар. Не използвайте уреда за всмукване на течности или влажни вещества – риск от токов



удар.

-  Не използвайте уреда върху лица или животни – риск от нараняване.



МОНТИРАНЕ

-  Не ремонтирайте и не заменяйте части на уреда, освен ако това не е изрично посочено в ръководството на потребителя. След разопаковане на уреда се уверете, че не е повреден по време на транспортиране. В случай на проблеми се свържете с търговеца или с най-близкия сервиз за следпродажбено обслужване. След като се сглоби уреда, отпадъците от опаковки (полиетилен, части от стиропорна пяна и т.н.) трябва да се съхраняват далеч от досега на деца – риск от задушаване.
-  Свалете всички опаковъчни материали, включително залепени етикети, преди работа с уреда.

ПРЕДУПРЕЖДЕНИЯ ВЪВ ВРЪЗКА С ЕЛЕКТРОЗАХРАНВАНЕТО

-  Преди свързване на уреда проверете дали номиналните стойности за захранването съответстват на номиналните стойности на Вашата електрическа мрежа. Табелката с номиналните стойности е от долната страна на уреда.
-  Трябва да е възможно изключването на захранването на уреда чрез изключване на щепсела от контакта, ако щепселът е достъпен, или чрез многополюсен превключвател, инсталиран след контакта, и уредът трябва да е заземен в съответствие с националните стандарти за електрическа безопасност.
-  Не използвайте удължители, разклонители или адаптери. Не използвайте уреда, когато сте мокри или с боси крака. Не използвайте уреда, ако има повреден захранващ кабел или щепсел, ако не функционира нормално или ако е повреден или изпускан. Ако захранващият кабел е повреден, трябва да се смени с идентичен – риск от токов удар.

ПОЧИСТВАНЕ И ПОДДРЪЖКА

-  **ПРЕДУПРЕЖДЕНИЕ:** Уверете се, че уредът е изключен и разкачен от електрическата мрежа, преди да пристъпите към операции по почистването му или поддръжка – риск от токов удар. Никога не използвайте почистващо оборудване с пара.
-  Не пръскайте почистващи препарати директно върху уреда – риск от токов удар.

ОПИСАНИЕ НА ПРАХОСМУКАЧКАТА

1. Многофункционална четка*
2. Педал за настройка на влакната
3. Луксозна четка за паркет*
4. Четка за паркет*
5. Четката за мека мебел*
6. Дюза за деликатни повърхности*
7. Скоба*
8. Дюза за прецизност*
9. Долна метална тръба на удължителя
10. Регулатор за дължината на тръбата
11. Горна метална тръба на удължителя
12. Дръжка на маркуча
13. Регулатор на въздуха
14. Дистанционно управление на мощността*
15. Ръкохватка
16. Пластмасов гъвкав маркуч
17. Механизъм за освобождаване
18. Всмукателен вход

19. Капак на съда за прах
20. Долен мултициклон
21. Контейнер за съда за прах
22. Горен мултициклон
23. Дръжка на съда за прах
24. Бутони + за електронно регулиране на мощността*
25. Бутони - за електронно регулиране на мощността*
26. Бутон за готовност*
27. Отделение за батерии*
28. Индикатор за запълването на съда за прах*
29. Индикатор за почистване на филтъра*
30. Индикатор за готовност*
31. Електронен регулатор на мощността*
32. Бутон старт/стоп
33. Функция за стартиране и пауза*
34. Бутон за навиване на кабела
35. Захранващ кабел
36. Бутон за съда за прах
37. Мултициклонен филтър
38. Филтър Нера 14
39. Решетка за въздух

* само на някои модели

ВЪВЕДЕНИЕ

Благодарим Ви, че закупихте нашата мултициклонна прахосмукачка. По този начин си осигурихте ефективен, висококачествен уред. Препоръчваме да регистрирате продукта на www.hotpoint.co.uk, за да сте сигурни, че имате право на всички ползи, предоставяни от центъра за обслужване на клиенти на Hotpoint.

Мултициклонните прахосмукачки са проектирани така, че да комбинират ефективност и ергономичност. Техните нови и високоефективни електромотори осигуряват оптимална работа с ниско потребление на енергия.

ПРЕДИ ПЪРВА УПОТРЕБА

Монтаж (А, В)

1. Затегнете гъвкавия пластмасов маркуч (16) към всмукателния вход (18), докато щракне на мястото си. За да го свалите, натиснете механизма за освобождаване (17) и го издърпайте.
2. Поставете горната метална тръба на удължителя (11) в отвора на дръжката на маркуча (12), докато се фиксира на мястото си. Използвайте регулатора за дължината на тръбата (10), за да регулирате дължината на тръбата.

3. Поставете приставката, която Ви е необходима (вижте раздел „Приставки“) на края на металната тръба за удължаване, докато се фиксира на мястото си.

Ако уредът е снабден с дистанционно управление на мощността, трябва да поставите доставените батерии (27) (вижте параграф „Дистанционно управление на мощността“ в раздел „Характеристики“).

ИЗПОЛЗВАНЕ НА ПРАХОСМУКАЧКАТА

Не използвайте прахосмукачката без филтри или контейнер за прах, тъй като може да повредите уреда.

1. Развийте захранващия кабел (35) и включете уреда в контакт на електрическата мрежа (220/240V).

Препоръчваме да развиете целия захранващ кабел преди да стартирате уреда.

2. Натиснете бутона старт/стоп (32), за да стартирате уреда.
3. За да изберете желаната интензивност на всмукване (според модела), използвайте бутоните +/- и електронно регулирайте мощността (24, 25) на дистанционното управление на мощността; или ръчно натиснете електронния регулатор на мощността (31).

Препоръчваме да използвате ниска мощност на всмукване за деликатни повърхности като завеси, тъкани, възглавници и т.н., за да избегнете повреда; или поне отворете регулатора за въздух (13), за да намалите всмукателния ефект.

4. За да поставите прахосмукачката на пауза, ако такава функция е налична, можете да използвате бутона за готовност (26) на дистанционното управление на мощността или функцията за стартиране и пауза (според модела). Просто поставете четката в хоризонталния корпус на уреда (33).
5. За да изключите уреда, натиснете отново бутона **старт/стоп** (32).
6. Изключете щепсела от контакта на електрическата мрежа и натиснете бутона за навиване на кабела (34), докато той се прибере напълно.

Уверете се, че кабелът не се заплита по време на навиване.

7. Фиксирайте голямата четка в корпуса ѝ (33) и съхранете уреда.

Не стартирайте чистене с прахосмукачката, ако пластмасовият гъвкав маркуч е заплетен, тъй като това може да повреди уреда.

ХАРАКТЕРИСТИКИ

Светоиндикатори (28, 29, 30) и електронен регулатор на мощността (31) (ако е наличен)

Индикатор за запълването на съда за прах (28): светоиндикаторът светва, когато съдът за прах е пълен или в случай на запушване. След почистване на съда за прах или отпушване светоиндикаторът автоматично изгасва.

Индикатор за почистване на филтъра (29): след около 50 часа използване светоиндикаторът светва. За нулиране на индикатора след почистване (вижте раздел „Почистване и поддръжка“) натиснете за няколко секунди символа „+“ (24) на дистанционното управление на мощността.

Индикатор за готовност (30): когато използвате бутона за готовност (26) на дистанционното управление на мощността, всмукателната мощност спада до нула и електронният регулатор на мощността (31) мига веднъж. За рестартиране на всмукателната мощност натиснете бутона за готовност (26). Индикаторът за готовност винаги свети.

Електронен регулатор на мощността (31): когато натиснете този бутон, всмукателната мощност работи циклично (мин. -> ср. -> макс. -> мин.). Позволява да се зададе необходимата всмукателна мощност.

Дистанционно управление на мощността

Дистанционното управление на мощността (14) (ако е налично) позволява директно и лесно регулиране на всмукателната мощност от ръкохватката, без да се налага да се навеждате. Когато използвате прахосмукачката, можете да я държите в готовност, като натиснете бутона за готовност (26).

За да поставите или смените батериите на дистанционното управление на мощността:

1. Отворете отделението за батерии (27).
2. Поставете две батерии AAA, като внимавате за правилната позиция на положителните и отрицателните полюси.
3. Затворете отделението за батерии, докато щракне на мястото си.

Стартиране и пауза

Функцията „Стартиране и пауза“ (33) (ако е налична) позволява да държите прахосмукачката в готовност и да фиксирате почистващата глава в позиция за прибиране: просто поставете четката в корпуса ѝ.

Филтър Нера 14

Филтърът Нера 14 (38) с обработка с активен въглен осигурява максимално задържане на праха (>99,995%) и филтриране на миризмите.

ПОЧИСТВАНЕ И ПОДДРЪЖКА

Преди почистване или поддръжка на прахосмукачката се уверете, че е изключена от електрическата мрежа. Не използвайте агресивни вещества или абразивни материали за почистване на уреда, вътрешните му части и приставките. За почистване използвайте суха или леко влажна мека кърпа.

Преди да рестартирате уреда се уверете, че той, както и всичките му части, са напълно сухи.

Препоръчваме почистване на филтъра поне на 6 месеца, за да се възстанови напълно всмукателната му мощност. Във всеки случай препоръчваме смяна на филтъра поне веднъж годишно, за да се гарантира максимална ефективност.

Винаги използвайте прахосмукачката с поставен филтър.

Почистване на съда за прах



За рутинно почистване на съда за прах (E):

1. Натиснете бутона за освобождаване на съда за прах (36) на дръжката (23) и извадете съда за прах.

2. Дръжте съда за прах във вертикална позиция, с капака надолу.
3. Натиснете бутона за заключване на капака на съда за прах (19), за да отворите съда (21).
4. Изпразнете съда за прах.
5. Затворете капака на съда за прах, докато щракне на мястото си и отново го поставете в основното тяло на прахосмукачката.

За измиване на съда за прах с цел отстраняване на всички остатъчни замърсявания (С)

1. Преди да измиете контейнера на съда за прах се уверете, че е празен.
2. Подравнете отметката на горния мултициклон (22) с отметката за отблокиране на съда за прах (21), за да отворите съда за прах, като завъртите горната част на съда за прах, както на фигура (С)
3. Извадете горния мултициклон от съда за прах.
4. Отстранете останалото замърсяване като измиете съда за прах под течаща вода.
5. Оставете го да изсъхне при стайна температура, докато всичките му части изсъхнат.
6. Подравнете отметката на горния мултициклон (22) с отметката за блокиране на съда за прах, за да затворите съда за прах, като завъртите горната част на съда за прах, както на фигура (С)
7. Когато отметката на горния мултициклон (22) и отметката за блокиране на съда за прах се изравнят напълно, съдът за прах е поставен правилно.
8. Поставете отново съда за прах в основното тяло

Почистване на филтрите (F)



Този модел включва филтър Pure Clean Нера 14. Филтърът Pure Clean Нера 14 осигурява максимална защита от алергени и високо качество на въздуха, тъй като върнатият от уреда въздух е изцяло без остатъци от прах/прахообразни вещества (филтрираща мощност > 99,995 %).

За почистване на филтъра Pure Clean Нера 14 (38) в задната част:

1. Разгلوبете решетката за въздух (39), като използвате палеца за отваряне.
2. Свалете филтъра Pure Clean Нера 14 чрез освобождаване на палеца за отваряне.
3. Измийте филтъра под течаща вода, като внимавате водната струя да не е много силна.
4. Дръжте така, че водата да тече успоредно на ръбовете.

5. Оставете да изсъхне при стайна температура, докато всичките му части изсъхнат напълно.
6. Поставете отново филтъра Pure Clean Нера 14, като внимавате за позицията на жлебовете.
7. Поставете решетката за въздух в корпуса, докато щракне на мястото си.

За почистване на мултициклонния филтър (37):

1. Натиснете бутона за освобождаване на съда за прах (36) на дръжката (23) и извадете съда за прах.
2. Отворете с помощта на лоста на ръкохватката, както е показано на фигура (F).
3. Издърпайте филтъра за палеца за отваряне.
4. Почистете филтъра, като го измиете под течаща вода, и внимавате водната струя да не е много силна.
5. Оставете го да изсъхне при стайна температура, докато всичките му части изсъхнат.
6. Поставете филтъра в специалния корпус в съда за прах.
7. Почистете дръжката на съда за прах.

ПРИСТАВКИ

Многофункционална четка

Многофункционалната четка (1) е подходяща за ежедневно почистване на твърд под и килими. Многофункционалната четка (1) е предназначена за оптимизиране на въздушния поток и специално за почистване на твърди и гладки повърхности, както и килими.

Използвайте педала за настройка на влакната (2) за почистване на:



Твърди подове



Килими

Четка за паркет

Четката за паркет (4) е подходяща за почистване на деликатни зони като дървени подове. Специалните естествени влакна позволяват използването ѝ на много деликатни повърхности без да ги поврежда.

Луксозна четка за паркет

Луксозната четка за паркет (3) е подходяща за почистване на деликатни и паркетни подове. Четката е оборудвана с много деликатни въртящи се влакна, които се управляват от всмукателната мощност на прахосмукачката, и меки колелца,

предпазващи деликатните подове. За почистване на пластмасовите части на луксозната четка за паркет свалете четката от долната метална тръба на удължителя (9) и поийте със суха или влажна мокра кърпа. За почистване на въртящите се влакна завъртете блокировката в позиция  и я свалете, след това разглобете модула с въртящите се влакна и започнете почистване. Отстранете заплетените косми или нишки с помощта на ножица, като внимавате да не повредите влакната.

Четка за мека мебел

Четката за мека мебел (5) е подходяща за почистване на повърхности като дивани, матраци, одеяла, възглавници и т.н. Оборудвана е с въртящи се влакна, които работят чрез всмукателната мощност на прахосмукачката и позволяват почистване в дълбочина и отстраняване на козина, косми или акари от тъканите. Предпазната решетка пречи на влакната да докосват почистваните повърхности, което осигурява максимална ефективност при тъкани.

Дюза за прецизност

Дюзата за прецизност (8) в скобата за приставки (7) Ви помага за почистите ъглите, цепнатините и други труднодостъпни места.

Дюза за деликатни повърхности

Дюзата за деликатни повърхности (6) в скобата за приспособления (7) е подходяща за почистване на повърхности, които изискват специална грижа, като радиатори, мебели и т.н. Нейните специални естествени влакна позволяват използването ѝ върху много деликатни повърхности без да ги повреди.

ОПАЗВАНЕ НА ОКОЛНАТА СРЕДА

ИЗХВЪРЛЯНЕ НА ОПАКОВЪЧНИ МАТЕРИАЛИ



Опаковъчният материал е 100% подлежащ на рециклиране и е обозначен със символа за рециклиране (*). Затова различните части на опаковката трябва да се изхвърлят отговорно и в пълно съответствие с разпоредбите на местните власти относно изхвърлянето на отпадъци.

БРАКУВАНЕ НА ДОМАКИНСКИ ЕЛЕКТРОУРЕДИ



Този уред е произведен от подлежащи на рециклиране или повторна употреба материали. Изхвърлете го в съответствие с местните разпоредби за изхвърляне на отпадъци. За допълнителна информация относно обработката, възстановяването и рециклирането на домакински електроуреди се свържете с местните власти, службата за събиране на отпадъци от домакинствата или магазина, от който сте закупили уреда. Този уред е маркиран в съответствие с Европейска директива 2012/19/ЕО за отпадъците от електрическо и електронно оборудване (ОЕЕО). Като осигурите правилно изхвърляне на уреда, Вие помагате за предотвратяване на негативните последици върху околната среда и човешкото здраве. Символът (*) на продукта или на придружаващата го документация показва, че той не трябва да се третира като битов отпадък и трябва да се отнесе в съответния събирателен пункт за рециклиране на електрическо и електронно оборудване.

ДЕКЛАРАЦИИ ЗА СЪОТВЕТСТВИЕ

Тази декларация отговаря на изискванията за екодизайн на Европейски регламент № 666/2013 г. Прахосмукачката е изпитана за почистване както на твърди повърхности, така и на килими (общо предназначение) и е проверена въз основа на Европейските стандарти:

EN 60312-1;
EN 60312-2
EN 60704-1;
EN 60704-2-1



ОТСТРАНЯВАНЕ НА НЕИЗПРАВНОСТИ

| Проблем | Възможни причини/решения |
|-----------------------------------------------------------------------------|------------------------------------------------------------------------------------------------------------------------------------------------------------------------------------------------------------------------------------------------------------------------------------------------------------------------------------------------------------------------------------------------------------------------------------------------------------------------------------------------------------------------------------------------------------------------------------------------------------------------------------------------------------------------------------------------------|
| Праховсмукачката не може да се включи. | <ul style="list-style-type: none"> • Проверете дали бутонът старт/стоп е натиснат. • Щепселът не е включен или не прави добър контакт. • Ако продуктът е в позиция за прибиране с бутон старт/стоп (ако е наличен), свалете четката от корпуса и натиснете бутон старт/стоп. |
| Индикаторът за пълен контейнер за прах светва, макар че все още не е пълен. | <ul style="list-style-type: none"> • Почистете контейнера за прах. • Почистете филтрите и, ако е необходимо, ги сменете. • Проверете дали не са блокирани тръбата на удължителя, гъвкавия маркуч и четката. |
| Слаба всмукателна мощност. | <ul style="list-style-type: none"> • Почистете филтрите и, ако е необходимо, ги сменете. • Проверете дали не са блокирани тръбата на удължителя, гъвкавия маркуч и четката. • Почистете съда за прах и филтрите му. • Проверете дали нивото в съда за прах е максималното и в такъв случай изпразнете съда. |
| Дистанционното управление не работи. | <ul style="list-style-type: none"> • Батериите не са заредени. • Батериите са поставени неправилно в отделението за батерия. Позиционирайте двете батерии AAA, като внимавате за правилната позиция на положителните и отрицателните полюси. • Отстранете батериите; след това ги позиционирайте отново правилно, като проверите положителните и отрицателните полюси. • Възможно е да пречат електронни уреди или препятствия. • Прегряване на електромотора. Прекомерната употреба може да доведе до прегряване на електромотора. Затова изчакайте 60-90 минути, докато електромоторът се охлади (Това зависи от физическите външни параметри). |
| По време на всмукване възникват слаби електростатични разряди. | <ul style="list-style-type: none"> • Ако бъдат всмукани много фини частици прах или прахообразни вещества, напр. брашно, е възможно възникването на слаби електростатични разряди. При почистване от гореспоменатите материали съветваме да не използвате металната удължителна тръба, а само гъвкавия пластмасов маркуч и да зададете ниско ниво на всмукателна мощност. |
| При употреба праховсмукачката свири или вибрира. | <ul style="list-style-type: none"> • Една или повече от приставките са сглобени неправилно. Уверете се, че филтрите и четките са сглобени съгласно тези инструкции. • Почистете филтрите и, ако е необходимо, ги сменете. • Регулаторът за въздух е отворен. Уверете се, че е плътно затворен. |
| Четката се движи трудно. | <ul style="list-style-type: none"> • Намалете всмукателната мощност, особено по килими и тъкани като цяло. Отворете регулатора за въздух, за да намалите всмукателния ефект. |
| Праховсмукачката се изключва по време на употреба | <ul style="list-style-type: none"> • Прегряване на електромотора. Прекомерната употреба може да доведе до прегряване на електромотора. Затова изчакайте 60-90 минути, докато електромоторът се охлади (Това зависи от физическите външни параметри). • Проверете дали не са блокирани тръбата на удължителя, гъвкавия маркуч и четката. |





INSTRUKCJA BEZPIECZEŃSTWA NALEŻY PRZECZYTAĆ I PRZESTRZEGAĆ

- Przed korzystaniem z urządzenia należy zapoznać się z niniejszą instrukcją bezpieczeństwa. Należy ją zachować, aby w razie potrzeby móc ją ponownie przeczytać. Niniejsza instrukcja jest również dostępna pod adresem www.hotpoint.eu
- Niniejsza instrukcja i oraz urządzenie zawierają ważne ostrzeżenia dotyczące bezpieczeństwa, których bezwzględnie należy przestrzegać. Producent nie ponosi żadnej odpowiedzialności za nieprzestrzeganie instrukcji bezpieczeństwa, ani za nieprawidłowe korzystanie z urządzenia lub nieprawidłowe ustawienie regulatorów funkcji.

UWAGI DOTYCZĄCE BEZPIECZEŃSTWA

-  Bardzo małe dzieci (0-3 lat) nie powinny zbliżać się do urządzenia. Małe dzieci (3-8 lat) nie powinny zbliżać się do urządzenia, o ile nie odbywa się to pod nadzorem.
-  Urządzenie może być używane przez dzieci powyżej 8 lat lub przez osoby z ograniczonymi zdolnościami fizycznymi, czuciowymi i umysłowymi lub brakiem doświadczenia i wiedzy, o ile odbywa się to pod nadzorem. Osoby wymienione powyżej mogą ewentualnie korzystać z urządzenia, jeżeli zostały im udzielone instrukcje dotyczące bezpiecznego użytkowania urządzenia, oraz jeśli rozumieją niebezpieczeństwa związane z jego użytkowaniem. Dzieciom nie wolno bawić się urządzeniem. Dzieci pozostające bez nadzoru nie mogą wykonywać czyszczenia ani czynności konserwacyjnych.



DOZWOLONE ZASTOSOWANIE

-  **UWAGA:** urządzenie nie jest przeznaczone do współpracy z zewnętrznym zegarem ani oddzielnym systemem zdalnego sterowania.
-  Urządzenie nie jest przeznaczone do użycia w: pomieszczeniach pełniących funkcję kuchni dla pracowników sklepów, biur i innych obszarów roboczych, ośrodkach agroturystycznych, hotelach, motelach i innych obiektach noclegowych.
-  Urządzenie nie zostało przewidziane do zastosowań zarobkowych. Nie należy korzystać z urządzenia na zewnątrz.
-  **UWAGA:** W wężu znajdują się przewody elektryczne, nie używać do zasysania wody i podczas sprzątania nie zanurzać w wodzie. Wąż należy regularnie sprawdzać i w razie uszkodzenia, nie używać - ryzyko porażenia prądem elektrycznym.
-  Nie używać urządzenia do odkurzania popiołu lub żaru ani innych gorących substancji - ryzyko pożaru. Nie używać urządzenia do



odkurzania płynnych ani wilgotnych substancji - ryzyko porażenia prądem elektrycznym.

-  Nie używać urządzenia na osobach lub zwierzętach - ryzyko uszkodzenie ciała.



INSTALACJA

-  Nie naprawiać ani nie wymieniać części urządzenia, chyba że instrukcja stanowi inaczej. Po rozpakowaniu urządzenia, sprawdzić, czy nie zostało uszkodzone podczas transportu. W razie problemów, skontaktować się ze sprzedawcą lub najbliższym punktem serwisowym. Po zakończeniu montażu, odpady opakowaniowe (plastik, elementy styropianowe itp.) muszą być przechowywane z dala od dzieci - ryzyko uduszenia.
-  Przed uruchomieniem urządzenia usunąć wszystkie elementy opakowania, w tym wszelkiego rodzaju naklejki.

OSTRZEŻENIA DOTYCZĄCE INSTALACJI ELEKTRYCZNYCH

-  Przed podłączeniem urządzenia należy sprawdzić, czy jego znamionowe wartości elektryczne odpowiadają wartościom znamionowym sieci elektrycznej. Tabliczka znamionowa znajduje się na spodzie urządzenia.
-  Urządzenie musi być uziemione, zgodnie z krajowymi standardami bezpieczeństwa dotyczącymi urządzeń elektrycznych. Musi istnieć możliwość odłączenia urządzenia od zasilania poprzez wyjęcie wtyczki, jeżeli jest dostępna, lub za pomocą wyłącznika wielobiegowego zainstalowanego na odcinku instalacji powyżej gniazdka i urządzenia.
-  Nie korzystać z przedłużaczy, rozgałęźników elektrycznych ani adapterów. Nie należy korzystać z urządzenia na boso lub będąc wilgotnym. Nie korzystać z urządzenia jeśli kabel elektroenergetyczny lub wtyczka są uszkodzone, jeśli urządzenie nie działa prawidłowo lub zostało uszkodzone czy upuszczone. Jeśli kabel elektryczny zostanie uszkodzony, musi zostać wymieniony na identyczny - ryzyko porażenia prądem elektrycznym.

CZYSZCZENIE I KONSERWACJA

-  **OSTRZEŻENIE:** Przed przeprowadzeniem czyszczenia lub konserwacji sprawdzić, czy urządzenie jest wyłączone i odłączone od zasilania - ryzyko porażenia prądem elektrycznym. Nie korzystać z parowych urządzeń czyszczących.
-  Nie rozpylać środków czyszczących bezpośrednio na urządzenie – ryzyko porażenia prądem elektrycznym.

OPIS ODKURZACZA

1. Multi brush*
2. Pedał regulacji włośia
3. Szczotka do parkietu Deluxe*
4. Szczotka do parkietu*
5. Szczotka do tapicerki*
6. Końcówka do powierzchni delikatnych*
7. Element mocujący*
8. Końcówka precyzyjna*
9. Rura metalowa - część dolna
10. Regulator długości rury
11. Rura metalowa - część górna
12. Uchwyt węża
13. Regulator powietrza
14. Pilot regulacji mocy*
15. Rączka
16. Wąż elastyczny
17. Przycisk zwalniający
18. Wlot ssący
19. Pokrywa pojemnika

20. Multicyklon dolny
21. Pojemnik
22. Multicyklon górny
23. Uchwyt pojemnika
24. Przyciski + elektronicznej regulacji mocy*
25. Przyciski - elektronicznej regulacji mocy*
26. Przycisk czuwania*
27. Gniazdo baterii*
28. Wskaźnik napełnienia pojemnika*
29. Wskaźnik czystości filtra*
30. Wskaźnik trybu czuwania*
31. Elektroniczny regulator mocy*
32. Przycisk Start/Stop
33. Funkcja Start/Pauza*
34. Przycisk zwijania kabla
35. Kabel zasilania
36. Przycisk zwalniający pojemnik
37. Filtr multicyklonu
38. Filtr Hepa 14
39. Kratka wlotu powietrza

* wybrane modele

WPROWADZENIE

Dziękujemy za zakup odkurzacza Multicyclonic. Kupując go, wybrałeś wydajne i skuteczne urządzenie. Zalecamy, aby zarejestrować ten produkt www.hotpoint.co.uk, zapewniając sobie możliwość korzystania z kompletnej oferty usług udostępnianych przez Dział obsługi klienta Hotpoint.

Budowa odkurzacza Multicyclonic stanowi połączenie wydajności i ergonomii. Nowe wysokowydajne silniki zapewniają optymalny efekt, charakteryzując się niskim zużyciem energii elektrycznej.

PRZED PIERWSZYM UŻYCIEM

Montaż (A, B)

1. Zamocować wąż elastyczny (16) na wlocie ssącym (18), zwracając uwagę na właściwe zapięcie zatrzasku. Aby zdjąć wąż, należy wcisnąć przycisk zwalniający (17) i wyciągnąć go.
2. Dopasować część górną rury metalowej do (11) uchwytu węża (12), aż do właściwego zamocowania. Za pomocą regulatora długości rury (10) dostosować jej długość.
3. Dopasować odpowiednią nasadkę (patrz rozdział „Nasadki”) na koniec rury metalowej, aż do właściwego zamocowania.

Jeśli urządzenie jest wyposażone w Pilota regulacji mocy, konieczne będzie włożenie dołączonych do zestawu baterii (27) (patrz rozdział „Pilot regulacji mocy” w rozdziale „Funkcje”).

UŻYWANIE ODKURZACZA

Nie używać odkurzacza bez filtrów czy pojemnika na kurz, ponieważ może to spowodować uszkodzenie urządzenia.

1. Rozwinąć kabel zasilania (35) i podłączyć urządzenie do gniazda elektrycznego (220/240V). Przed uruchomieniem urządzenia zalecamy rozwinąć cały kabel zasilania.
 2. Nacisnąć przycisk start/stop (32), uruchamiając urządzenie.
 3. Moc ssania można dobrać (w zależności od modelu) za pomocą przycisków +/- na pilocie regulacji mocy, umożliwiających elektroniczną regulację (24, 25); lub ręcznie, naciskając elektroniczny regulator mocy (31).
- W przypadku delikatnych powierzchni takich jak zasłony, tkaniny, poduszki itd. proponujemy skorzystać z niskiej mocy ssania, aby uniknąć uszkodzeń; lub w celu zmniejszenia efektu ssania, przynajmniej otworzyć regulator powietrza (13).
4. Aby wstrzymać pracę odkurzacza (pauza), jeżeli taka funkcja jest dostępna, można użyć przycisku czuwania (26) na pilocie regulacji mocy lub funkcji

Start/Pauza (w zależności od modelu). Włożyć szczotkę do szczeliny szczotki (33).

5. Chcąc wyłączyć urządzenie, ponownie nacisnąć przycisk start/stop (32).
6. Odłączyć wtyczkę od gniazd elektrycznego i wcisnąć przycisk zwijania kabla (34), aż kabel całkowicie się zwinie.

Upewnić się, że podczas zwijania kabel nie uległ zaplątaniu.

7. Umieścić końcówkę podłogową w szczelinie (33) i przechowywać urządzenie.

Nie uruchamiać odkurzacza, jeżeli wąż plastikowy jest spleciony, gdyż może to spowodować jego uszkodzenie.

FUNKCJE

Diody LED (28, 29, 30) i elektroniczny regulator mocy (31) (jeżeli dostępny)

Wskaźnik napełnienia pojemnika (28): lampka pali się, kiedy pojemnik jest pełny lub w przypadku zapchania. Po opróżnieniu lub odepchaniu pojemnika lampka zgaśnie automatycznie.

Wskaźnik czystości filtra (29): lampka zapala się po około 50 godzinach użytkowania. Aby zresetować wskaźnik po czyszczeniu (patrz rozdział „Czyszczenie i konserwacja”), należy na kilka sekund wcisnąć symbol „+” (24) na pilocie regulacji mocy.

Wskaźnik trybu czuwania (30): po wciśnięciu przycisku czuwania (26) na pilocie regulacji mocy, ssanie zostaje wstrzymane a elektroniczny regulator mocy (31) zapala się jednokrotnie. Chcąc ponownie uruchomić ssanie, należy nacisnąć przycisk start/stop (26). Wskaźnik trybu czuwania jest zawsze włączony.

Elektroniczny regulator mocy (31): naciśnięcie tego przycisku reguluje cykliczną pracę ssania (min. -> śr. -> maks. -> min.). Pozwala to na ustawienie odpowiedniego ssania.

Pilot regulacji mocy

Pilot regulacji mocy (14) (jeżeli dostępny) pozwala na łatwe i bezpośrednie regulowanie mocy ssania z rączki, bez konieczności schylania się. Naciskając przycisk czuwania (26), można uruchomić tryb czuwania urządzenia.

Chcąc włożyć lub wymienić baterie pilota regulacji mocy, należy:

1. Otworzyć gniazdo baterii (27).
2. Włożyć dwie baterie AAA, we właściwy sposób umieszczając bieguny dodatni i ujemny.
3. Zamknąć gniazdo baterii, zapinając zatrzask.

Start/Pauza

Funkcja Start/Pauza (33) (jeżeli dostępna) umożliwia włączenie trybu czuwania i umieszczenie końcówki w pozycji przechowywania: wystarczy wsunąć szczotkę w szczelinę.

Filtr Hepa 14

Filtr Hepa 14 (38) wykorzystujący węgiel aktywny, zapewnia maksymalne filtrowanie kurzu (>99,995%) oraz przykrych zapachów.

CZYSZCZENIE I KONSERWACJA

Przed czyszczeniem lub konserwacją odkurzacza, sprawdź czy został on odłączony od gniazda elektrycznego. Podczas czyszczenia urządzenia jego części wewnętrznych lub nasadek nie używać substancji żrących ani materiałów ściernych. Czyścić za pomocą suchej lub lekko wilgotnej ściereczki.

Przed ponownym uruchomieniem upewnić się, że urządzenie i wszystkie jego części są całkowicie suche.

Zalecamy czyścić filtr co najmniej raz na 6 miesięcy, aby przywrócić jego właściwości filtrujące. W każdym przypadku, w celu zapewnienia maksymalnej wydajności, zaleca się wymianę filtra co najmniej raz w roku.

Należy korzystać z odkurzacza wyłącznie z zainstalowanym filtrem.

Czyszczenie pojemnika



Abi wyczyścić pojemnik (E), należy:

1. Wcisnąć przycisk zwalniający pojemnik (36) na rączce (23), po czym wyjąć go.
2. Trzymać pojemnik w pozycji pionowej z pokrywą skierowaną w dół.
3. Wcisnąć zatrzask pokrywy pojemnika (19), otwierając go (21).
4. Opróżnić pojemnik na śmieci.
5. Zamknąć pokrywę pojemnika, zapinając zatrzask i ponownie umieścić go w odkurzaczu.

Abi umyć pojemnik w celu usunięcia nagromadzonego się brudu (C).

1. Przed umyciem pojemnika należy go opróżnić.
2. Umieścić symbol wskaźnika na górnym multicyklonie (22) w bieżącej pozycji z symbolem odblokowania pojemnika (21) i otworzyć pojemnik, przekręcając go w sposób przedstawiony na ilustracji (C).
3. Wyjąć górny multicyklon z pojemnika.
4. Usunąć resztki osadzonego brudu, myjąc pojemnik pod bieżącą wodą.

5. Dokładnie wysuszyć pojemnik w temperaturze pokojowej.
6. Umieścić symbol wskaźnika na górnym multicyklonie (22) w zbieżnej pozycji z symbolem zablokowania pojemnika i zamknąć pojemnik, przekręcając go w sposób przedstawiony na ilustracji (C).
7. Pojemnik jest zamontowany prawidłowo, kiedy symbol na górnym multicyklonie (22) znajduje się całkowicie w zbieżnej pozycji z symbolem zablokowania pojemnika.
8. Umieść pojemnik w powrotem w odkurzaczu.

Czyszczenie filtrów (F)



W tym modelu zastosowano filtr typu Pure Clean Hepa 14. Filtr typu Pure Clean Hepa 14 zapewnia maksymalną ochronę przeciwko alergenom oraz wysoki stopień czystości powietrza, ponieważ oddawane przez niego powietrze jest całkowicie pozbawione kurzu/pyłu (filtrowanie > 99,995 %). Aby wyczyścić tylny filtr Pure Clean Hepa 14 (38):

1. Przy pomocy uchwytu zatrzasku zdjąć kratkę powietrza (39).
2. Zwalniając uchwyt zatrzasku, zdjąć filtr Pure Clean Hepa 14.
3. Umyć filtr pod bieżącą wodą bieżącą, zwracając uwagę, by strumień wody nie był zbyt silny.
4. Trzymać filtr w sposób umożliwiający spływanie wody wzdłuż jego fałd.
5. Dokładnie wysuszyć filtr w temperaturze pokojowej.
6. Umieścić filtr Pure Clean Hepa 14 ponownie w odkurzaczu, zwracając uwagę na położenie rowków.
7. Ponownie zamontować kratkę powietrza, zapinając zatrzask.

Aby wyczyścić Filtr multicyklonu (37):

1. Nacisnąć przycisk zwalniający pojemnik (36) na ręczce (23), po czym wyjąć go.
2. Otworzyć za pomocą dźwigni na uchwycie pojemnika w sposób przedstawiony na ilustracji (F).
3. Wyciągnąć filtr za pomocą uchwytu zatrzasku.
4. Wyczyścić filtr pod bieżącą wodą bieżącą, zwracając uwagę, by strumień wody nie był zbyt silny.
5. Dokładnie wysuszyć pojemnik w temperaturze pokojowej.
6. Umieścić filtr w specjalnie przeznaczony do tego komorze wewnątrz pojemnika.
7. Zatrzasknąć uchwyt pojemnika.

NASADKI

Multi brush

Szczotka Multi brush (1) nadaje się do codziennego odkurzania twardych podłóg i dywanów.

Budowa szczotki Multi brush (1) zapewnia zoptymalizowany przepływ powietrza i szczególnie nadaje się do odkurzania twardych i gładkich podłóg i dywanów.

Przy pomocy pedału regulacji włosia (2) należy czyścić:



Podłogi o twardej powierzchni



Dywany

Szczotka do parkietu

Szczotka do parkietu (4) jest odpowiednia do czyszczenia powierzchni delikatnych, np. drewnianych podłóg. Specjalne naturalne włoski umożliwiają zastosowanie na delikatnych powierzchniach bez ryzyka ich uszkodzenia.

Szczotka do parkietu Deluxe

Szczotka do parkietu Deluxe (3) jest odpowiednia do czyszczenia delikatnych podłóg i parkietów. Szczotka jest wyposażona w bardzo delikatne obracające się włoski, które są napędzane przez moc ssania odkurzacza, oraz miękkie koła chroniące delikatną powierzchnię podłóg. Aby wyczyścić plastikowe elementy szczotki do parkietu Deluxe, należy wyjąć szczotkę z dolnej części rury metalowej (9) i wytrzeć je suchą lub lekko wilgotną miękką ściereczką. Chcąc wyczyścić włosie szczotki obrotowej, obrócić zatrzask zabezpieczający blokadę do pozycji , po czym zdjąć blokadę i zdemontować szczotkę obrotową, rozpoczynając czyszczenie. Uważając, aby nie uszkodzić włosia, usunąć wszystkie splątane włosy lub nitki za pomocą nożyczek.

Szczotka do tapicerki

Szczotka do tapicerki (5) jest odpowiednia do odkurzania powierzchni, takich jak kanapy, materace, koce, poduszki itp. Jest wyposażona w obracające się włosie napędzane przez siłę ssącą odkurzacza, które pozwalają dogłębnie czyścić tkaninę i usuwać sierść, włosy i roztocza. Kratka ochronna zapobiega stykaniu się szczeciny z powierzchnią przeznaczoną do czyszczenia, zapewniając tym samym maksimum dla tkaniny.

Końcówka precyzyjna

Końcówka (8) w elemencie mocującym (7) umożliwia odkurzanie kątów, szczelin i innych trudno dostępnych miejsc.

Końcówka do powierzchni delikatnych

Końcówka do powierzchni delikatnych (6) w elemencie mocującym (7) jest odpowiednia do odkurzania powierzchni wymagających szczególnej ostrożności, takich jak grzejniki, meble itp. Jej specjalne naturalne włosie naturalne pozwala na zastosowanie do bardzo delikatnych powierzchni bez ryzyka uszkodzeń.

OCHRONA ŚRODOWISKA

POSTĘPOWANIE Z OPAKOWANIAMI



Materiały, z których wykonane są opakowania w 100% nadaje się przetworzenia i jest oznaczony symbolem recyklingu (*). W związku z tym poszczególnych elementów opakowania należy pozbywać się w sposób odpowiedzialny i w całkowitej zgodności z rozporządzeniami władzy lokalnej regulującymi składowanie odpadów.

ZŁOMOWANIE URZĄDZEŃ GOSPODARSTWA DOMOWEGO



Urządzenie jest wykonane z materiałów nadających się do recyklingu lub wielokrotnego użytku. Należy usunąć je zgodnie z lokalnymi przepisami dotyczącymi utylizacji odpadów. W celu uzyskania dalszych informacji na temat utylizacji, złomowania i recyklingu elektrycznych urządzeń gospodarstwa domowego, należy skontaktować się z lokalnymi władzami, firmą świadczącą usługi zbiórki odpadów lub punktem sprzedaży, w którym zakupiono urządzenie. Urządzenie jest oznaczone zgodnie z Dyrektywą Europejską 2012/19/UE dotyczącą zużytego sprzętu elektrycznego i elektronicznego (WEEE). Prawidłowe złomowanie pomaga zapobiec negatywnym konsekwencjom dla środowiska naturalnego i zdrowia ludzkiego. Symbol (*) widoczny na produkcie lub na dołączonych dokumentach wskazuje, że nie powinien być on traktowany jako odpady z gospodarstw domowych, ale musi zostać przewieziony do ośrodka składowania zużytego sprzętu elektrycznego i elektronicznego.

DEKLARACJE ZGODNOŚCI

Urządzenie spełnia wymogi ekoprojektu europejskiego zgodnie z rozporządzeniem Komisji Europejskiej nr 666/2013.

Odkurzacz został przetestowany w zakresie użytkowania na powierzchni twardej i na dywanie (dla zastosowań ogólnych) i zweryfikowany na podstawie norm europejskich:

EN 60312-1;
EN 60312-2
EN 60704-1;
EN 60704-2-1

USUWANIE USTEREK

| Problem | Możliwe przyczyny / rozwiązania |
|-------------------------------------------------------------------------------------------|---------------------------------------------------------------------------------------------------------------------------------------------------------------------------------------------------------------------------------------------------------------------------------------------------------------------------------------------------------------------------------------------------------------------------------------------------------------------------------------------------------------------------------------------------------------------------------------------------------------------|
| Nie można włączyć odkurzacza. | <ul style="list-style-type: none"> • Sprawdzić, czy wciśnięto przycisk Start/Stop. • Wtyczka nie została umieszczona w gniazdku lub nie styka. • Jeśli urządzenie znajduje się w pozycji zatrzymania dzięki funkcji Start/Pauza (jeśli jest dostępna), należy wyjąć szczotkę ze szczeliny i nacisnąć przycisk Start/Stop. |
| Dioda sygnalizuje napełnienie pojemnika, pomimo że nie jest on jeszcze pełny. | <ul style="list-style-type: none"> • Wyczyścić pojemnik. • Wyczyścić filtry i, jeżeli to konieczne, wymienić. • Sprawdzić, czy metalowa rura, wąż elastyczny i szczotka nie są zablokowane. |
| Słaba moc ssania. | <ul style="list-style-type: none"> • Wyczyścić filtry i, jeżeli to konieczne, wymienić. • Sprawdzić, czy metalowa rura, wąż elastyczny i szczotka nie są zablokowane. • Wyczyścić pojemnik i jego filtry. • Sprawdzić, czy napełnienie kurzem osiągnęło swój maksymalny poziom. Jeżeli tak, opróżnić pojemnik. |
| Pilot nie działa. | <ul style="list-style-type: none"> • Baterie są rozładowane. • Baterie zostały nieprawidłowo umieszczone w gnieździe. Włożyć dwie baterie AAA, odpowiednio umieszczając bieguny dodatni i ujemny. • Wyjąć baterie i włożyć je ponownie, we właściwy sposób umieszczając bieguny dodatni i ujemny. • Urządzenia elektroniczne lub przeszkody mogą powodować zakłócenia. • Przegrzanie silnika. Intensywna eksploatacja może doprowadzić do przegrzania silnika. Należy więc odczekać 60-90, aż silnik ostygnie (To zależy od fizycznych parametrów zewnętrznych). |
| Podczas zasysania występują niewielkie wyładowania elektrostatyczne. | <ul style="list-style-type: none"> • Jeśli zasysane są bardzo drobny kurz lub materiały sypkie, takie jak np. mąka, mogą występować drobne wyładowania elektrostatyczne. Podczas zasysania wyżej wspomnianych materiałów, nie zaleca się korzystania z metalowej rury przedłużającej, a jedynie węża elastycznego. Zaleca się również ustawienie niskiego poziomu mocy ssania. |
| Podczas eksploatacji odkurzaczy wydaje świszczący dźwięk i odczuwalne są wibracje. | <ul style="list-style-type: none"> • Jedna lub więcej nasadka jest niewłaściwie założona. Sprawdzić, czy filtry i szczotki zostały założone zgodnie z instrukcją. • Wyczyścić filtry i, jeżeli to konieczne, wymienić. • Regulator powietrza jest otwarty. Sprawdzić, czy jest poprawnie zamknięty. |
| Szczotka porusza się z trudnością. | <ul style="list-style-type: none"> • Zredukować moc ssania, w szczególności na dywanach, tkaninach i materiałach. Otworzyć regulator powietrza, redukując „efekt ssania”. |
| Odkurzaczy podczas eksploatacji wyłącza się | <ul style="list-style-type: none"> • Przegrzanie silnika. Intensywna eksploatacja może doprowadzić do przegrzania silnika. Należy więc odczekać 60-90, aż silnik ostygnie (To zależy od fizycznych parametrów zewnętrznych). • Sprawdzić, czy metalowa rura, wąż elastyczny i szczotka nie są zablokowane. |

Hotpoint Hotpoint

ARISTON

Indesit Company SpA
Viale Aristide Merloni, 47
60044 Fabriano (AN), Italy

www.hotpoint.eu

Multi Cyclonic EU
07/2016 - ver. 4.0