

# CREP'PARTY



FR  
NL  
DE  
IT  
SV  
FI  
DA  
NO  
ES  
PT  
EL  
RU  
UK  
EN  
AR  
TR  
CS  
SK  
HU  
PL  
BG  
RO  
KK

## CONSIGNES DE SÉCURITÉ PRÉCAUTIONS IMPORTANTES

- Pour votre sécurité, cet appareil est conforme aux normes et réglementations applicables (Directives Basse Tension, Compatibilité Electromagnétique, Matériaux en contact des aliments, Environnement...).
- Cet appareil est uniquement destiné à un usage domestique.
- Il n'a pas été conçu pour être utilisé dans les cas suivants qui ne sont pas couverts par la garantie :
  - dans les coins de cuisines réservés au personnel dans des magasins, bureaux et autres environnements professionnels,
  - dans les fermes,
  - par les clients des hôtels, motels et autres environnements à caractère résidentiel,
  - dans les environnements de type chambres d'hôtes.
- Ne jamais utiliser l'appareil sans surveillance.
- Cet appareil n'est pas prévu pour être utilisé par des personnes (y compris les enfants) dont les capacités physiques, sensorielles ou mentales sont réduites, ou des personnes dénuées d'expérience ou de connaissance, sauf si elles ont pu bénéficier, par l'intermédiaire

d'une personne responsable de leur sécurité,  
d'une surveillance ou d'instructions préalables  
concernant l'utilisation de l'appareil.

Il convient de surveiller les enfants pour s'assurer  
qu'ils ne jouent pas avec l'appareil.

- Cet appareil peut être utilisé par des enfants  
âgés de 8 ans et plus et les personnes manquant  
d'expérience et de connaissances ou dont les  
capacités physiques, sensorielles ou mentales  
sont réduites, si elles ont été formées et encadrées  
quant à l'utilisation de l'appareil d'une manière  
sûre et connaissent les risques encourus. Les  
enfants ne doivent pas jouer avec l'appareil. Le  
nettoyage et l'entretien par l'utilisateur ne doit  
pas être fait par des enfants à moins qu'ils ne  
soient âgés de 8 et plus et supervisés.

Tenir l'appareil et son cordon hors de la portée  
des enfants de moins de 8 ans.

- Cet appareil doit être assemblé, nettoyé et  
entretenu par un adulte.
- Cet appareil doit rester sur la surface de travail  
durant toute la durée de son fonctionnement.  
Après utilisation, il doit être rangé en lieu sûr,  
hors de la portée des jeunes et très jeunes  
enfants.
-  La température des surfaces accessibles peut être  
élevée lorsque l'appareil est en fonctionnement.

**FR** • Vérifier que l'installation électrique est compatible avec la puissance et la tension indiquées sous l'appareil.

- Cet appareil n'est pas destiné à être mis en fonctionnement au moyen d'une minuterie extérieure ou par un système de commande à distance séparé.
- Modèles avec cordon fixe : si le câble d'alimentation est endommagé, il doit être remplacé par le fabricant, son service après vente ou des personnes de qualification similaire afin d'éviter un danger.
- Modèles avec cordon amovible : si le câble d'alimentation est endommagé, il doit être remplacé par un câble ou un ensemble spécial disponible auprès du fabricant ou de son service après vente.
- Cet appareil ne doit pas être immergé. Ne jamais plonger dans l'eau l'appareil ni le cordon. Ne pas passer l'appareil et son cordon au lave-vaisselle.
- Tout aliment solide ou liquide entrant en contact avec les pièces marquées du logo  ne peut être consommé.
- Enlever tous les emballages, autocollants ou accessoires divers à l'intérieur comme à l'extérieur de l'appareil.

- Ne pas laisser les emballages, accessoires, autocollants, sachets à la portée des enfants.
- Dérouler entièrement le cordon.
- Si une rallonge électrique est utilisée, elle doit être de section au moins équivalente et avec prise de terre incorporée.
- Ne brancher l'appareil que sur une prise de terre incorporée.

## A faire

- Lire attentivement et garder à portée de main les instructions de cette notice, commune aux différentes versions suivant les accessoires livrés avec votre appareil.
- Si un accident se produit, passer de l'eau froide immédiatement sur la brûlure et appeler un médecin si nécessaire.
- Les fumées de cuisson peuvent être dangereuses pour les animaux ayant un système de respiration particulièrement sensible, comme les oiseaux, Nous conseillons aux propriétaires d'oiseaux de les éloigner du lieu de cuisson.
- Lors de la première utilisation, laver les plaques, verser un peu d'huile sur la plaque et l'essuyer avec un chiffon doux.
- Veillez à ce que la plaque soit stable et bien positionnée sur la base de l'appareil. N'utiliser que les plaques fournies avec l'appareil ou acquises auprès d'un centre de service agréé.
- Pour éviter de détériorer la plaque, utiliser celle-ci uniquement sur le support pour laquelle il a été conçu (ex. ne pas la mettre dans un four, sur le gaz ou une plaque électrique...).
- Si l'appareil est utilisé au centre de la table, le mettre hors de portée des enfants.
- Veiller à l'emplacement du cordon avec ou sans rallonge, prendre toutes les précautions nécessaires afin de ne pas gêner la circulation des convives autour de la table de telle sorte que personne ne s'entrave dedans.
- Pour préserver le revêtement de la plaque de cuisson, toujours utiliser une spatule plastique ou en bois.
- Vérifier que l'appareil est débranché avant nettoyage.
- Attention : cet appareil n'est pas un jouet.

## A ne pas faire

- Ne jamais interposer de feuille d'aluminium ou tout autre objet sous la plaque, et entre le réflecteur et la résistance.
- Ne jamais brancher l'appareil lorsqu'il n'est pas utilisé.
- Ne jamais utiliser l'appareil à vide.
- Pour éviter la surchauffe de l'appareil, ne pas le placer dans un coin ou contre un mur.
- Ne jamais placer votre appareil directement sur un support fragile (table en verre, nappe, meuble verni...) ou sur un support de type nappe plastique.
- Ne pas poser d'ustensile de cuisson sur les surfaces de cuisson de l'appareil.
- Pour éviter d'abîmer votre appareil, ne jamais réaliser de recettes flambées sur celui-ci.
- Ne pas couper directement sur la plaque.
- Ne jamais utiliser d'éponge métallique, ni de poudre à récurer afin de ne pas endommager la surface de cuisson (ex : revêtement antiadhésif,...).
- Ne pas poser la plaque chaude sur une surface fragile ou sous l'eau.



### Participons à la protection de l'environnement !

① Votre appareil contient de nombreux matériaux valorisables ou recyclables.

➔ Confiez celui-ci dans un point de collecte pour que son traitement soit effectué.

# **GARDEZ PRÉCIEUSEMENT CES CONSIGNES**

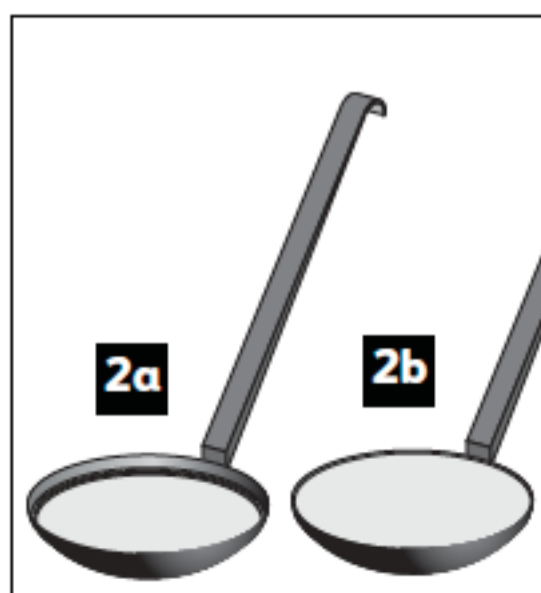
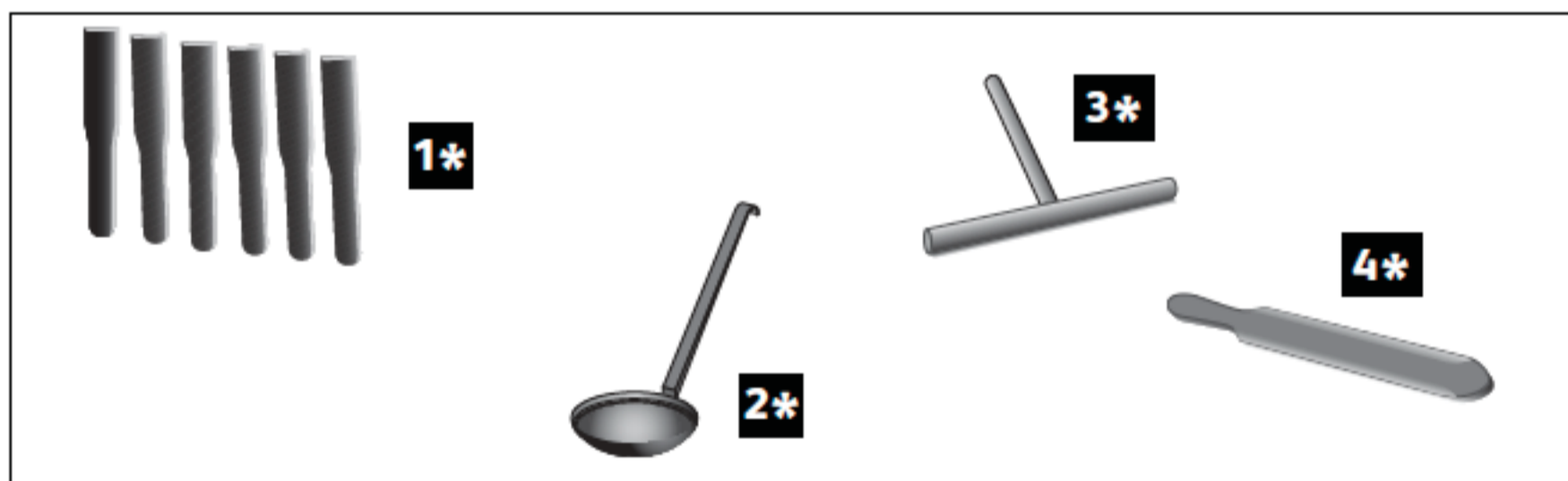
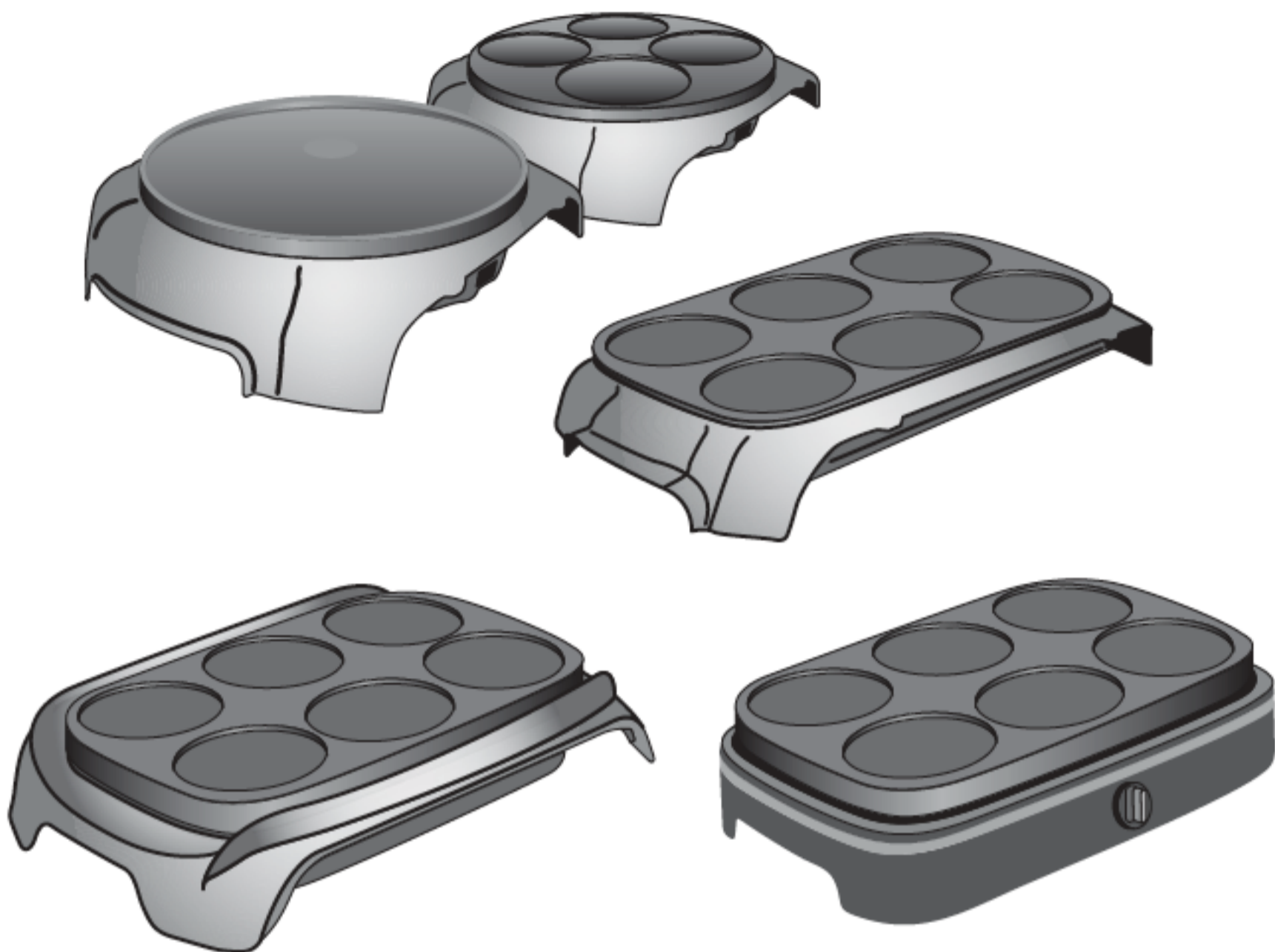

\* : selon modèle  
 : afhankelijk van het model  
 : je nach Modell  
 : in base al modello  
 : según el modelo  
 : consoante o modelo  
 : ανάλογα με το μοντέλο  
 : depending on the model  
 : afhængig af modellen  
 : avhengig av modell  
 : beroende på modell  
 : mallista riippuen

: برحسب مدل  
 : podle modelu  
 : podľa modelu  
 : modelltöl fúggöen  
 : w zależności od modelu  
 : в зависимости от модели  
 : залежно від моделі  
 : в зависимости от модели  
 : în funcție de model  
 : modele göre  
 : үлгісіне қарай

1

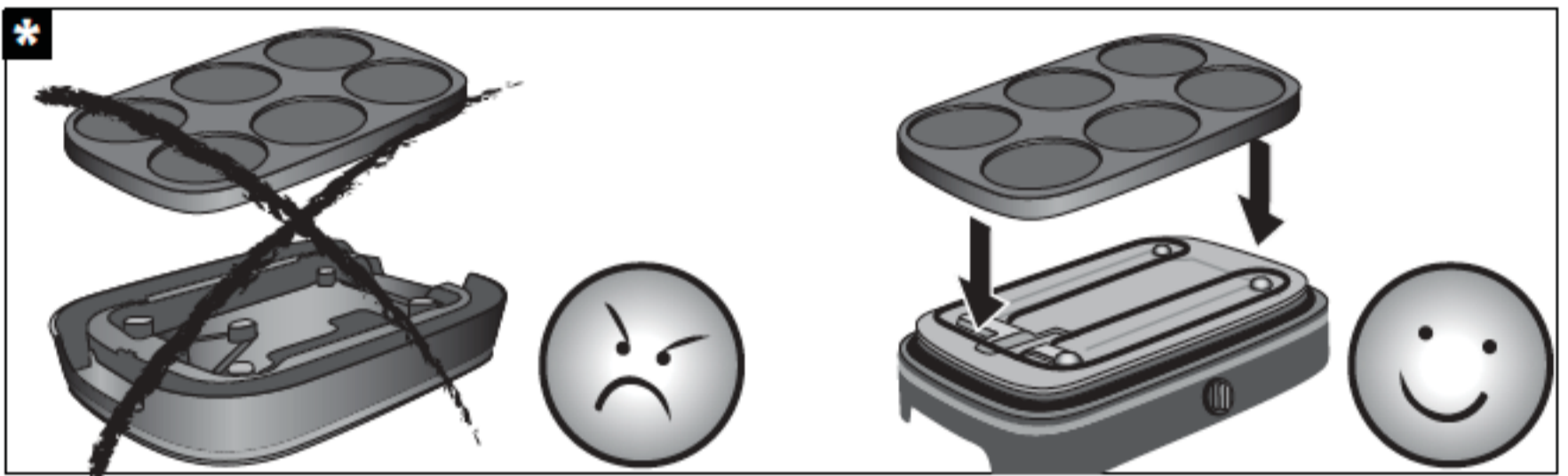
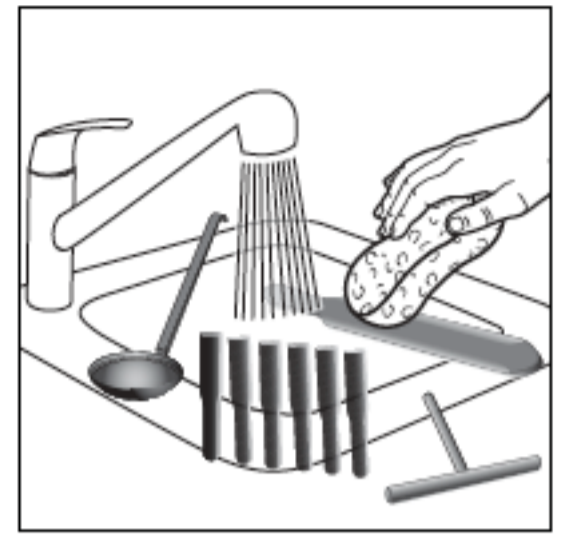
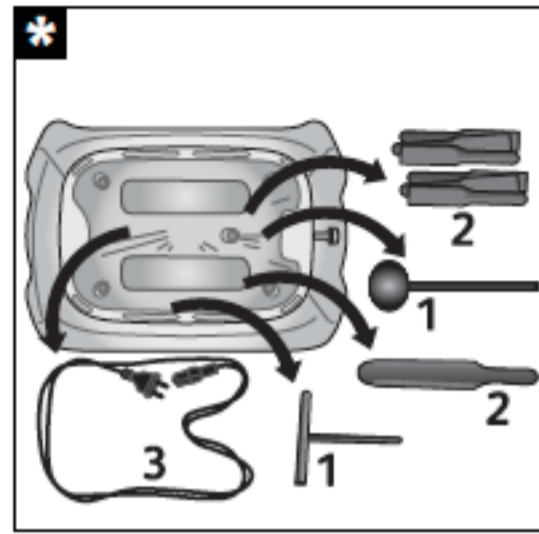
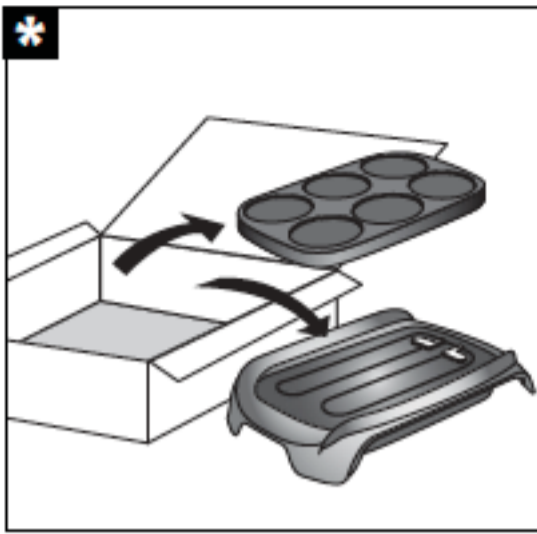
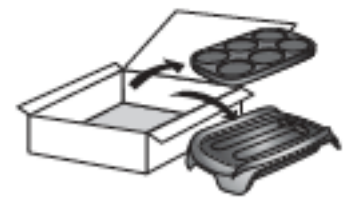

2

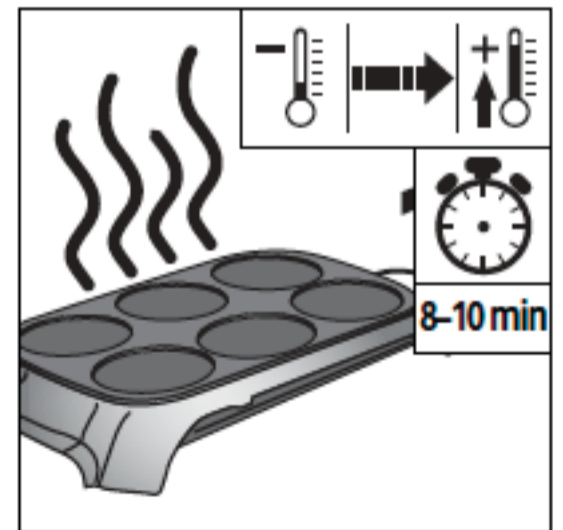
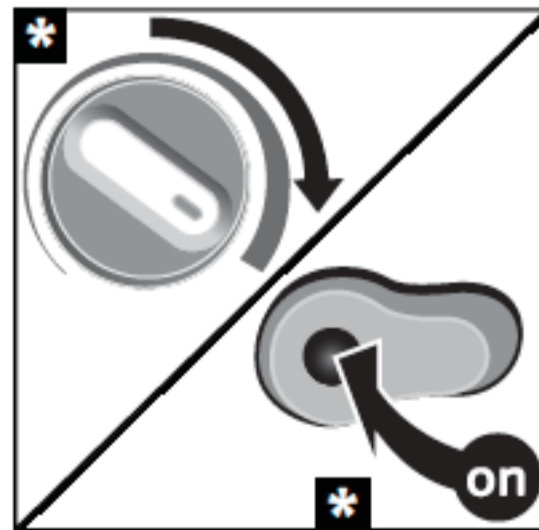
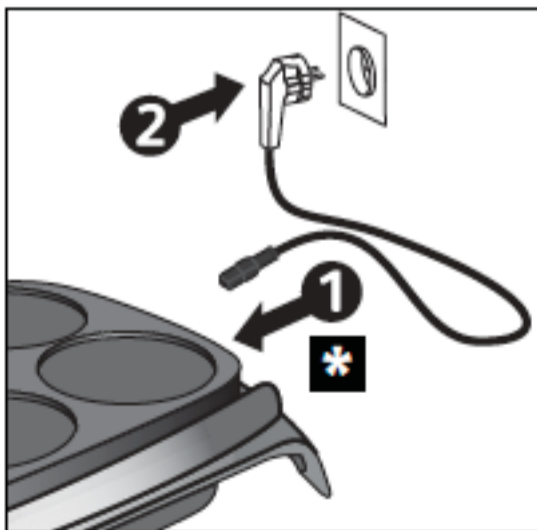

3

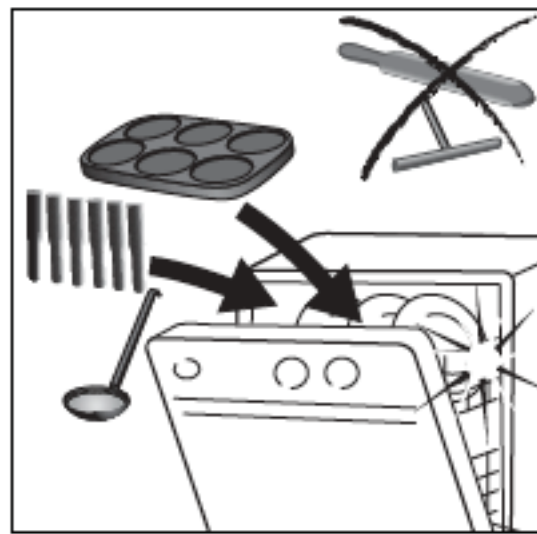
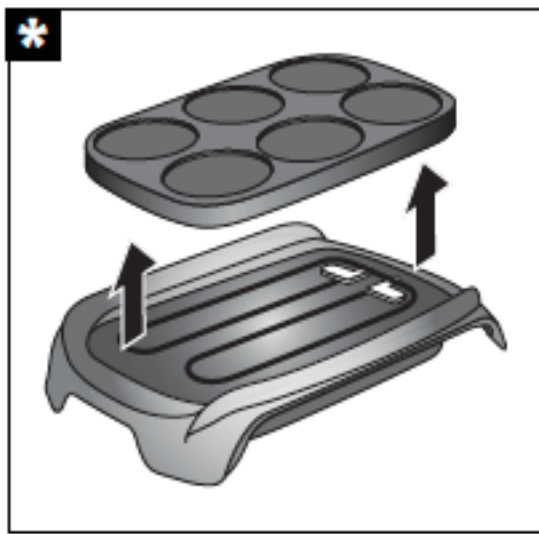
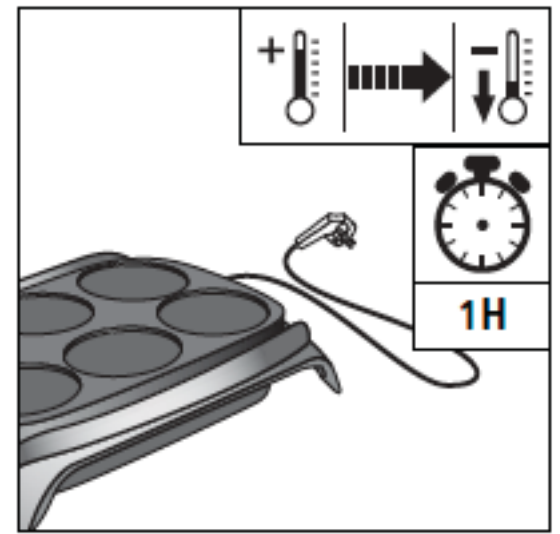
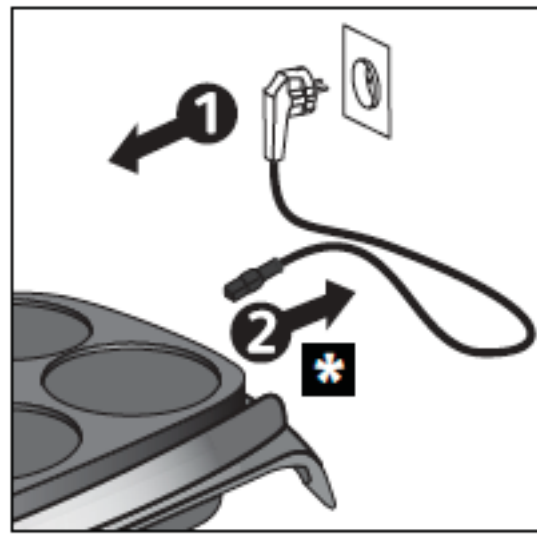
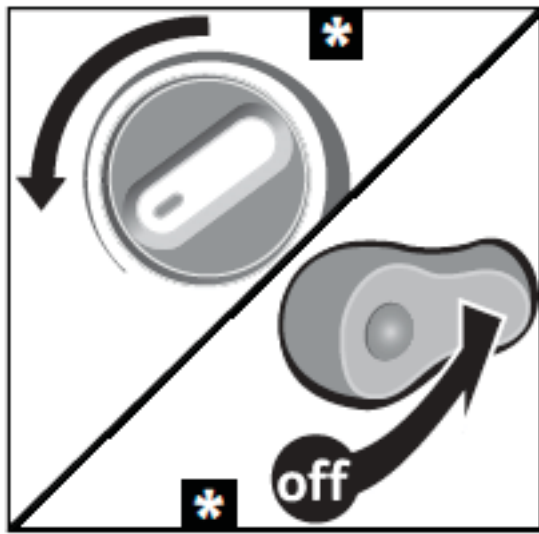

4

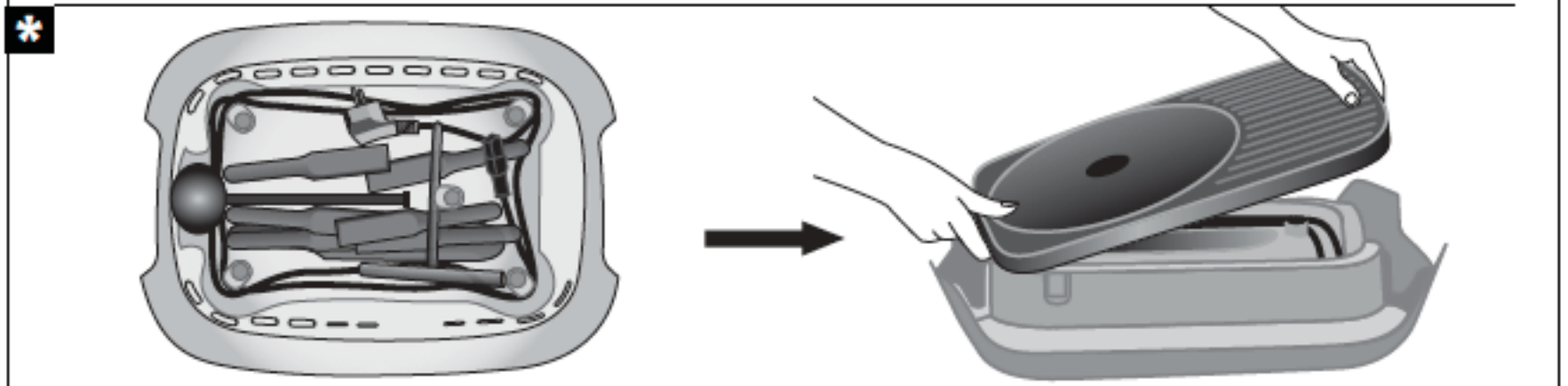
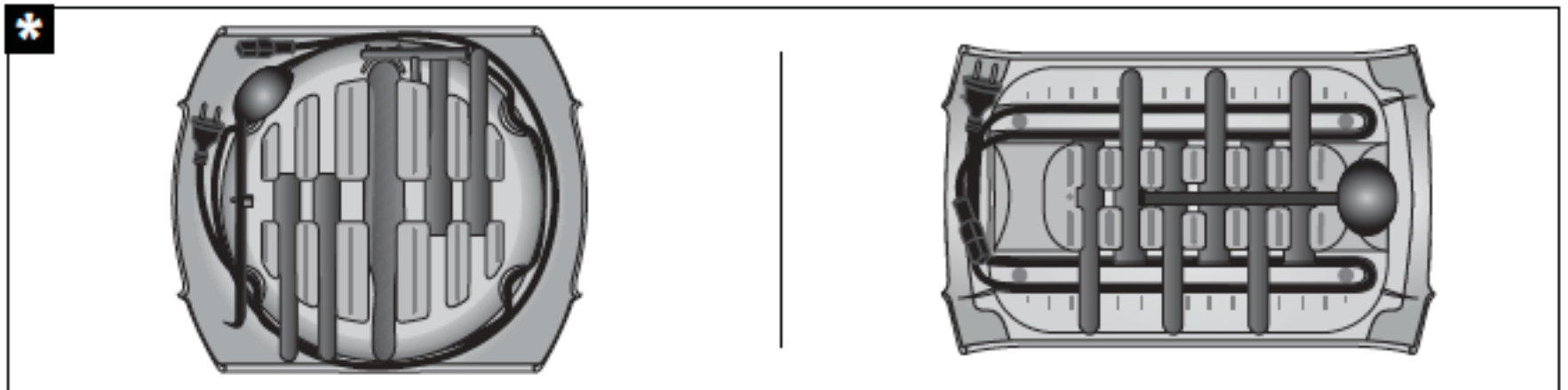



## Accessoires (selon modèle)

mini-spatules (1) louche (2) répartiteur (3) spatule (4)

## Cuisson

Après le préchauffage, l'appareil est prêt à être utilisé.

Lors de la première utilisation, un léger dégagement d'odeur ou de fumée peut se produire.

Thermo-Spot™ (selon modèle) : à chaud, le motif Thermo-Spot devient uniformément rouge.



Selon modèle, déposer à l'aide de la louche, la quantité de pâte correspondant à la recette choisie :

- Pour 6 mini crêpes : remplir jusqu'au premier relief de la louche (2a).
- Pour les blinis et pancakes : remplir complètement la louche (2b).
- Pour les grandes crêpes (selon modèle) remplir complètement 2 louches (2b).

Selon modèle, étaler aussitôt sans appuyer avec le dos de la louche (2) (pour les mini crêpes) ou avec le répartiteur (3) (pour une grande crêpe), en faisant un mouvement circulaire à partir du centre. Retourner les préparations à mi-cuisson avec la spatule.

Plier ensuite la crêpe à votre convenance : en rouleau, en deux, en quatre, en pochette ou en fleur.

Selon modèle, afin de faciliter l'étalement de la pâte, déposer la louche ou le répartiteur dans un récipient rempli d'eau.

Garnir les crêpes sucrées dans votre assiette après cuisson plutôt que directement sur la plaque.

Selon modèle, vous pouvez également réaliser des grillades de viande.

## Après utilisation

**Ne pas poser la plaque sur une surface fragile.**

**Ne pas passer la plaque chaude sous l'eau.**

**La résistance ne se nettoie pas. Si elle est vraiment sale, attendre son complet refroidissement et la frotter avec un chiffon sec.**

**Les plaques de cuisson et le corps de l'appareil se nettoient avec une éponge, de l'eau chaude et du liquide vaisselle.**

## Rangement (selon modèle)

Retourner l'appareil sur un support plat, propre et stable (ex : nappe) afin de ne pas endommager la plaque de cuisson.

Ranger chaque accessoire en le mettant en place dans le logement prévu à cet effet et en suivant scrupuleusement l'ordre.

**Tenir l'appareil rangé hors de portée des enfants.**

## Les crêpes

**40 à 60 mini crêpes ou 20 à 25 grandes crêpes (selon la plaque choisie) • Cuisson : 2 min. par face**

### La pâte classique au lait

**• 500 g de farine de blé tamisée • 1 litre de lait • 6 œufs • sel • huile ou beurre**

Dans une terrine, mélanger la farine avec le lait, jusqu'à obtenir une pâte fluide. Ajouter alors les œufs battus en omelette, 2 pincées de sel et 2 cuillères à soupe d'huile ou de beurre fondu. Laisser reposer 1 à 2 heures.

Si la pâte est trop épaisse au moment de la confection des crêpes, ajouter un petit verre d'eau et mélanger à nouveau.

Les crêpes à garnitures salées supporteront une pâte plus salée lors de la préparation.

			
<b>FRANCE</b> - Inclus Martinique, Guadeloupe, Réunion & St. Martin	GRUPE SEB France SAS Place Ambroise Courtois 69355 Lyon Cedex 08	<b>09 74 50 47 74</b>	1 an
<b>GREECE / ΕΛΛΑΔΑ</b>	SEB GROUPE ΕΛΛΑΔΟΣ Α.Ε. Οδός Φραγκοκληζιάς 7 Τ.Κ. 151 25 Παράδειζος Αμάρουζιοσ	<b>2106371251</b>	2 χρόνια
<b>HONG KONG</b>	SEB ASIA Ltd. Room 901, 9/F, North Block, Skyway House 3 Sham Mong Road, Tai Kok Tsui, Kowloon	<b>852 8130 8998</b>	1 year
<b>MAGYARORSZÁG / HUNGARY</b>	GRUPE SEB CENTRAL-EUROPE Kft. Táviró köz 4 2040 Budaörs	<b>(1) 8018434</b>	2 év
<b>INDONESIA</b>	Groupe SEB Indonesia (Representative office) Sudirman Plaza, Plaza Marein 8th Floor JL Jendral Sudirman Kav 76-78, Jakarta 12910, Indonesia	<b>+62 21 5793 6881</b>	1 year
<b>ITALIA</b>	GRUPE SEB ITALIA S.p.A. Via Montefeltro, 4 20156 Milano	<b>199207354</b>	2 anni
<b>JAPAN</b>	GRUPE SEB JAPAN Co. Ltd. 1F Takanawa Muse Building, 3-14-13, Higashi Gotanda, Shinagawa-Ku, Tokyo 141-0022	<b>0570-077772</b>	1 year
<b>ҚАЗАҚСТАН KAZAKHSTAN</b>	«Группа СЕБ-Восток» ЖАҚ, 119180 Мәскеу, Ресей Старомонетный тұйық көш, 14-үй, 2-құрылыс	<b>727 378 39 39</b>	2 жыл / years
<b>KOREA</b>	(유)그룹 세브 코리아 서울시 종로구 서린동 88 서린빌딩 3층 - 110-790	<b>1588-1588</b>	1 year
<b>LATVJA / LATVIA</b>	GRUPE SEB POLSKA SP Z O.O. ul. Ostrobramska 79 04-175 Warszawa	<b>6 716 2007</b>	2 gadi
<b>LIETUVA/ LITHUANIA</b>	GRUPE SEB POLSKA SP Z O.O. ul. Ostrobramska 79 04-175 Warszawa	<b>6 470 8888</b>	2 години / years
<b>MACEDONIA</b>	Groupe SEB Bulgaria EOOD Office 1, floor 1, 52G Borovo St., 1680 Sofia - Bulgaria ГРУП СЕБ БЪЛГАРИЯ ДООЕЛ Ул. Борово 52 Г, сп. 1, офис 1, 1680 София - България	<b>(0)2 20 50 022</b>	2 години / years
<b>MALAYSIA</b>	GRUPE SEB MALAYSIA SDN. BHD Lot No.C/3A/001 & 002, Block C, Kelana Sq. No.17, Jalan SS7/26, 47301 Kelana Jaya - Petaling Jaya, Selangor	<b>65 6550 8900</b>	1 year
<b>MEXICO</b>	G.S.E.B. MEXICANA, S.A. de C.V. Goldsmith 38 Desp. 401, Col. Polanco - Delegacion Miguel Hildalgo 11 560 Mexico D.F.	<b>(01800) 112 8325</b>	1 años
<b>MOLDOVA</b>	ТОВ «Грун СЕБ Україна» Вул. Драгоманова 31 Б, офіс 1 02068 Київ, Україна	<b>(22) 929249</b>	2 ani / years
<b>NEDERLAND</b>	GRUPE SEB NEDERLAND BV Generatorstraat 6 - 3903 LJ Veenendaal	<b>0318 58 24 24</b>	2 jaar
<b>NEW ZEALAND</b>	GRUPE SEB NEW ZEALAND Unit E, Building 3, 195 Main Highway, Ellerslie, Auckland	<b>0800 700 711</b>	1 year
<b>NORGE</b>	GRUPE SEB NORDIC AS Tempovej 27 2750 Ballerup DANMARK	<b>815 09 567</b>	2 år
<b>PERU</b>	GRUPE SEB COLOMBIA Av. Camino Real N° 111 of. 805 B San Isidro - Lima - Perú	<b>+511 441 4455</b>	1 años

**Date of purchase:** ..... / Date d'achat / Fecha de compra / Data da compra / Data d'acquisto / Kaufdatum / Aankoopdatum / Købsdato / Inköpsdatum / Kjøpsdato / Ostopäivä / Data zakupu / Data vânzării / Įsigijimo data/ Ostukuupäev / Datum nakupa / Sorozatszám / Dátum nákupu / Pirkuma datums / Datum Kupovine / Datum kupnje / Data cumpărării / Datum nákupu / Tarikh pembelian / Tanggal pembelian / Ngày mua hàng/ Satin alma tarihi / Дата прџдажи / Дата прџдажу / Дата на закупуване / Датум на купување / Сатылган мерзими / Ημερομηνία αγοράς / Чыбоннфн орд / วันทีซื้อ / 購買日期 / 購入日 / 구입일자 / خرید تاريخ / تاريخ الشراء

**Product reference:** ..... / Référence du produit / Referencia del producto / Referência do produto / tipo de prodotto / Typnummer des Gerätes / Artikelnummer van het apparaat / Referencenummer / Produktreferens / Artikelnummer / Tuotenumero / referenja produktu / Model / Gaminio numeris / Toote viitenumber / Tip aparata / Vásárlás kelte / Typ výrobu / Produkta atsauces numurs / Model proizvoda / Oznaka proizvoda / Cod produs / Produkt rujukan / Referensi produk / Mã sản phẩm/ Ürün kodu / Мпдель / Мпдель / Мпдел на уреда / Мпдели / Κωδικός προϊόντος / Uтннл / รุ่นผลิตภัณฑ์ / 產品模型 / 製品レファレンス番 / 제품명 / مرجع المنتج الكامل / مرجع كامل محصول

**Retailer name & address:** ..... / Nom et adresse du vendeur / Nombre y dirección del minorista / Nome e endereço do revendedor / Nome e indirizzo delnegozzio / Name und Anschrift des Händlers / Naam en adres van de dealer / Forhandler navn & adresse / Återförsäljarens namn och adress / Forhandler navn og adresse / Jälleenmyyjän nimi ja osoite / Nazwa i adres sprzedawcy / Numele și adresa vânzătorului / Parduotuvės pavadinimas ir adresas / Müüja kauplus ja aadress / Naziv in naslov trgovine / Tipusszám / Názov a adresa predajcu / Veikala nosaukums un adrese / Naziv i adresa maloprodaje / Naziv i adresa prodavca / Naziv i adresa prodajnog mjesta / Nume și adresă vânzător / Název a adresa prodeje / Nama dan alamat peruncit / Nama Toko Penjual dan alamat / Tên và địa chỉ cửa hàng bán/ Satıcı firmanın adı ve adresi / Название и адрес прџдавца / Назва i адреса прџдавця / Търговки пбект / Назив и адреса на прџдавницата / Сатушының аты және мекен-жайы / Επωνυμία και διεύθυνση καταζητήματος / Чыбоннфн анфчоннфн л hааnнн / ชื่อและที่อยู่ของห้าง/ร้านที่ซื้อ / 零售商的店名和地址/販売店の名前、住所/소매점 이름과 주소 / نام و آدرس خرده فروش / اسم وعنوان بائع التجزئة

**Distributor stamp** ..... Cachet distributeur /Sello del distribuidor / Carimbo do revendedor / Timbro del negozio / Händlerstempel / Stempel van de dealer / Forhandler stempel / Återförsäljarens stämpel / Forhandler stempel / Jälleenmyyjän leima / pieczęć sprzedawcy / Ştampila vânzătorului / Antspaudas / Tempel / Žig trgovine / Eladó neve, címe/ Razítko predajcu / Zímogs / Pečat maloprodaje/ Pečat prodavca / Pečat prodajnog mjesta / Ştampila vânzătorului/ Razítko prodeje/ Cap peruncit / Cap dari Toko Penjual / Cửa hàng bán đóng dấu/ Satıcı Firmanın Kaşesi / Печать прџдавца / Печатка прџдавця / Печат на търговския пбект / Печат на прџдавницата / Сатушының мөрі / Σθραγίδα καταζητήματος / Чыбоннфн лннннн / ตราประทับของห้าง/ร้านที่ซื้อ / 零售商的蓋印 / 販売店印 / 소매점 직인 / فروش مهر خرده / ختم بائع التجزئة