

WRP 8000
WRP 16000

 **KÄRCHER**[®]

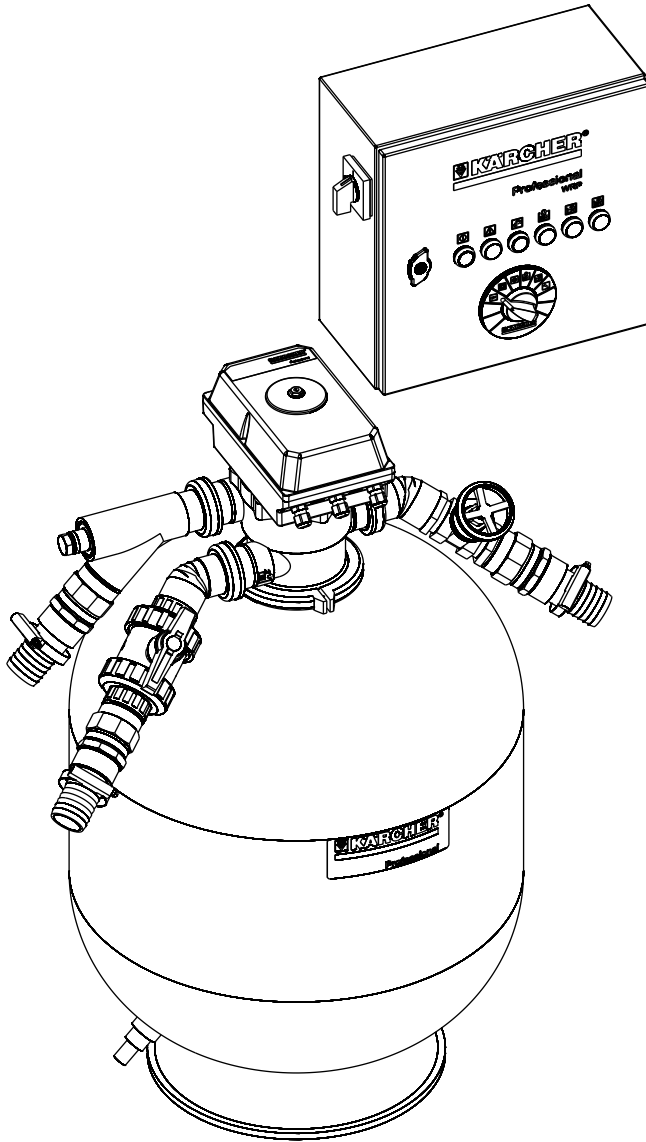



Deutsch	3
English	13
Français	23
Italiano	33
Nederlands	43
Español	53
Português	63
Ελληνικά	73
Dansk	84
Norsk	94
Svenska	104
Suomi	114
Magyar	124
Čeština	134
Slovenščina	144
Polski	154
Românește	164
Türkçe	174
Русский	184
Slovenčina	195
Hrvatski	205
Srpski	215
Български	225
Eesti	236
Lietuviškai	246
Latviešu	256
Українська	266

Register and win!
www.kärcher.com



59647150 09/12

  Lesen Sie vor der ersten Benutzung Ihres Gerätes diese Originalbetriebsanleitung, handeln Sie danach und bewahren Sie diese für späteren Gebrauch oder für Nachbesitzer auf.

Inhaltsverzeichnis

Zu dieser Betriebsanleitung	DE .. 1
Umweltschutz	DE .. 1
Garantie	DE .. 1
Ersatzteile	DE .. 1
Sicherheitshinweise	DE .. 1
Bedienung	DE .. 2
Funktion	DE .. 4
Technische Daten	DE .. 6
Wartung und Pflege	DE .. 6
Störungshilfe	DE .. 8
Transport	DE .. 9
Lagerung	DE .. 9
Zubehör	DE .. 10
Anlage installieren (Nur für Fachkräfte)	DE .. 10
EG-Konformitätserklärung ..	DE .. 10

Zu dieser Betriebsanleitung

Zielgruppen dieser Anleitung

- **Alle Anwender:** Anwender sind eingewiesene Hilfskräfte, Betreiber und Fachkräfte.
- **Fachkräfte:** Fachkräfte sind Personen, die durch ihre berufliche Ausbildung befähigt sind, Anlagen aufzustellen und in Betrieb zu nehmen.

Definitionen

Frischwasser

Leitungswasser



Abwasser

Von der Waschanlage abgegebenes, verschmutztes Wasser

Recyclingwasser

Von der Anlage aufbereitetes Wasser zur erneuten Verwendung in der Fahrzeugwaschanlage

Umweltschutz

	Die Verpackungsmaterialien sind recyclebar. Bitte werfen Sie die Verpackungen nicht in den Hausmüll, sondern führen Sie diese einer Wiederverwertung zu.
	Altgeräte enthalten wertvolle recyclingfähige Materialien, die einer Verwertung zugeführt werden sollten. Batterien, Öl und ähnliche Stoffe dürfen nicht in die Umwelt gelangen. Bitte entsorgen Sie Altgeräte deshalb über geeignete Sammel-systeme.

Bei Erneuerung des Kiesbettes muss der verbrauchte Filterkies nach den örtlich geltenden Vorschriften entsorgt werden.

Hinweise zu Inhaltsstoffen (REACH)

Aktuelle Informationen zu Inhaltsstoffen finden Sie unter:

www.kaercher.de/REACH

Garantie

In jedem Land gelten die von unserer zuständigen Vertriebsgesellschaft herausgegebenen Garantiebedingungen. Etwaige Störungen an Ihrem Gerät beseitigen wir innerhalb der Garantiefrist kostenlos, sofern ein Material- oder Herstellungsfehler die Ursache sein sollte. Im Garantiefall wenden Sie sich bitte mit Kaufbeleg an Ihren Händler oder die nächste autorisierte Kundendienststelle.

Ersatzteile

- Es dürfen nur Zubehör und Ersatzteile verwendet werden, die vom Hersteller freigegeben sind. Original-Zubehör und Original-Ersatzteile bieten die Gewähr dafür, dass das Gerät sicher und störungsfrei betrieben werden kann.
- Weitere Informationen über Ersatzteile erhalten Sie unter www.kaercher.com im Bereich Service.

Sicherheitshinweise

Symbole in der Betriebsanleitung

In dieser Betriebsanleitung werden folgende Symbole verwendet:

Gefahr

Bezeichnet eine unmittelbar drohende Gefahr. Bei Nichtbeachten des Hinweises drohen Tod oder schwerste Verletzungen.

Warnung

Bezeichnet eine möglicherweise gefährliche Situation. Bei Nichtbeachten des Hinweises können leichte Verletzungen oder Sachschäden eintreten.

Vorsicht

Für eine möglicherweise gefährliche Situation, die zu leichten Verletzungen oder zu Sachschäden führen kann.

Symbole auf der Anlage

	Gefahr durch elektrische Spannung! Arbeiten an Anlagenteilen nur durch Elektro-Fachkräfte oder autorisiertes Fachpersonal.
---	--

Allgemein

Bei Fehlbedienung oder Mißbrauch drohen Gefahren für Bediener und andere Personen durch

- hohe elektrische Spannung,
- Um Gefahren für Personen, Tiere und Sachen zu vermeiden, lesen Sie bitte vor dem ersten Betreiben der Anlage:
 - diese Betriebsanleitung, insbesondere die darin enthaltenen Sicherheitshinweise
 - die beigelegten Sicherheitshinweise für Abwasserbehandlungsanlagen, 5.956-660.0
 - die jeweiligen nationalen Vorschriften des Gesetzgebers

Alle Personen, die mit Aufstellung, Inbetriebnahme, Wartung, Instandhaltung und Bedienung zu tun haben, müssen

- entsprechend qualifiziert sein,
- die „Sicherheitshinweise für Abwasserbehandlungsanlagen“ kennen und beachten,
- diese Betriebsanleitung kennen und beachten,
- entsprechende Vorschriften kennen und beachten.

Gefahr

Gesundheitsgefahr durch Staub und mikrobielle Verunreinigungen. Beim Kieswechsel Staubschutzmaske und Handschuhe tragen.

Gefahr

Gesundheitliche Schäden durch Trinken des Recyclingwassers. Das gereinigte Abwasser besitzt keine Trinkwasserqualität. Es enthält noch Restverschmutzungen und Reinigungsmittel.

Warnung

Gesundheitsgefahr bei Kontakt mit verkeimtem Wasser. Bei Ausfall der Anlage besteht besondere Verkeimungsgefahr für das Recyclingwasser. Kontakt mit verkeimtem Recyclingwasser vermeiden.

Verhalten im Notfall

- ➔ Anlage abschalten, dazu Not-Aus-Hauptschalter am Elektroschaltschrank auf Stellung „0“ drehen.

Vorschriften und Richtlinien

- **nationale und örtliche Vorschriften**
- **Unfallverhütungs-Vorschriften**
Verordnung zum Schutz vor gefährlichen Stoffen, CHV 5 (Gefahrstoffverordnung GefStoffV.)

Hinweis

- Die Anlage darf nur aufgestellt werden von
- Kärcher Kundendienstmonteuren
 - Kärcher autorisierten Personen

Bestimmungsgemäße Verwendung

Die Anlage reinigt Abwasser und stellt Recyclingwasser für Autowaschanlagen (Portalwaschanlagen, Waschstraßen etc.) zur Verfügung. Das Recyclingwasser kann nur für Waschprogramme (z.B. Vorwäsche, Hochdruckwäsche, Bürstenwäsche) verwendet werden. Als Spülwasser beziehungsweise für den Auftrag von Trocknungshilfe oder andere Zwecke ist das Recyclingwasser nicht geeignet. Die Reinigung erfolgt durch:

- Abtrennung schwer absetzbarer Teilchen im Kiesfilter
- Zerstörung von Geruchsstoffen durch Umwälzung und Belüftung.

Voraussetzung für ein einwandfreies Funktionieren: Beckensystem nach dem Wassertank im Kapitel „Funktion“.

Arbeitsplatz

Der Arbeitsplatz befindet sich an der Anlage und wird nur kurzzeitig zum Starten der Anlage und für Wartungsarbeiten eingenommen.

Bedienung

Bedienelemente

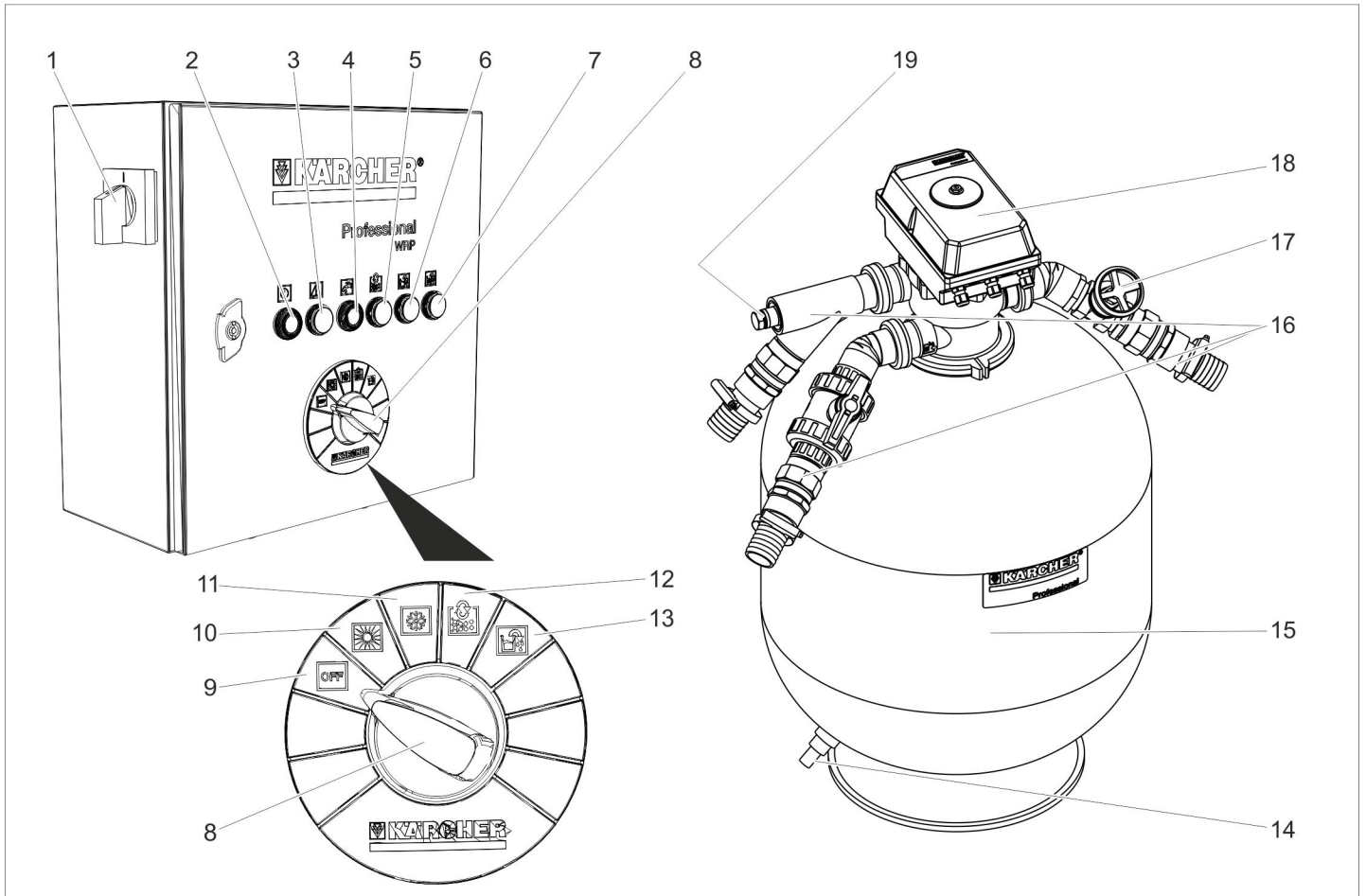

- | | | |
|---|---|--|
| 1 Not-Aus-Hauptschalter | 7 Kontrollleuchte Leitwertüberwachung | 13 Schalterstellung Pumpbecken entleeren |
| 2 SET-Taste | 8 Programmwahlschalter | 14 Restentleerung Kiesfilter |
| Kontrollleuchte Betrieb | 9 Schalterstellung „OFF“ | 15 Kiesfilter |
| 3 Kontrollleuchte Störung | 10 Schalterstellung Betrieb ohne Leitwertüberwachung, (Sommerbetrieb) | 16 Wasseranschlüsse |
| 4 Taster Frischwasserzugabe quittieren / Kontrollleuchte Frischwasserzugabe ist aktiv | 11 Schalterstellung Betrieb mit Leitwertüberwachung (Option), (Winterbetrieb) | 17 Rückspüldrossel |
| 5 Kontrollleuchte Rückspülung läuft | 12 Schalterstellung manuelle Rückspülung | 18 Mehrwegeventil |
| 6 Kontrollleuchte Leerung Pumpbecken | | 19 Anschluss für Leitwertsonde (Option) |

Symbol	Farbe Kontrollleuchte	Bedeutung	Funktion Taster
	Grün	Anlage in Betrieb	SET-Taste Am Programmwahlschalter ausgewählte Funktion starten.
	Rot	Störung	--
	Gelb	Frishwasserzugabe ist aktiv Frishwasserzugabe war aktiv / Meldung quittieren	Meldung quittieren.
	Gelb	Rückspülung läuft	--
	Gelb	Pumpbecken wird leergepumpt	--
	Gelb	Automatische Leitwertüberwachung hat ausgelöst	--

Ausschalten im Notfall

Anlage abschalten, dazu Not-Aus-Hauptschalter am Elektroschaltschrank auf Stellung „0“ drehen.

Anlage einschalten

- Not-Aus-Hauptschalter auf „1“ drehen. Tauchpumpe arbeitet, wenn:
- eine Rückspülung durchgeführt wird.
 - der Wasserstand im Recyclingwasserbecken unter dem Einschaltniveau S7 liegt.
 - der Wasserstand im Pumpbecken über dem Einschaltniveau S15 liegt.

Funktion wählen

- Programmwahlschalter in die gewünschte Stellung drehen.
→ SET-Taste drücken.

Hinweis

Nach dem Einschalten des Not-Aus-Hauptschalters startet die Anlage in der Funktion „Betrieb ohne Leitwertüberwachung“.

Rückspülen

Beim Rückspülen wird der im Kiesfilter gesammelte Schmutz entfernt. Dazu wird der Kiesfilter in umgekehrter Richtung gespült. Der ausgespülte Schmutz wird in den Schlammfang des Recyclingsystems geleitet. Die Anlage ist mit einem automatischen Mehrwegeventil ausgestattet. Der Rückspülvorgang wird durch die Steuerung gestartet. Während des Rückspülvorgangs leuchtet die Kontrollleuchte „Rückspülung läuft“.

Hinweis

Bei normalem Betrieb wird die Rückspülung einmal täglich vorgenommen. Während der Rückspülung wird der Recyclingwassertank nicht mit Recyclingwasser nachgefüllt. Wird die Waschanlage während des Rückspülens betrieben, erfolgt die Nachfüllung durch die Frischwasser-Notversorgung (Option).

Die WRP verfügt über eine bedarfsgerechte Rückspülung. Dauert die Befüllung des Recyclingwassertanks aufgrund eines stark verschmutzten Filters länger als 90 Minuten, wird eine automatische Rückspülung ausgelöst.

Bei erhöhtem Waschbetrieb und der damit verbundenen Filterverschmutzung kann die automatische Filterrückspülung auch während der Wäsche ausgelöst werden. Der Wasserbedarf der Waschanlage wird über die Frischwasserspeisung (Option) sichergestellt.

Pumpbecken entleeren

- Mit dieser Funktion wird das recycelte Wasser aus dem Pumpbecken in den Kanal geleitet.
- Diese Funktion wird dann benötigt, wenn die Qualität des Recyclingwassers nicht in ausreichender Qualität zum Betrieb der Waschanlage verfügbar ist, z.B. durch zuviel Salz im Wasser oder falsche Reinigungsmittel.

Funktion:

- Programmwahlschalter auf Stellung Pumpbecken entleeren drehen.

→ SET-Taste drücken.

- Die Anlage filtert so lange, bis der Schalter S15 im Pumpbecken Wassermangel meldet und die Tauchpumpe abschaltet.
- Der Recyclingwasserbehälter wird hierbei überfüllt. Das überschüssige Wasser fließt über die Überlaufleitung des Recyclingwassertanks in den Kanal.
- Anschließend läuft die Wasserversorgung der Waschanlage solange mit Frischwasser, bis das Pumpbecken bis zum Niveau S15 oben gefüllt ist und die Abschaltung der Tauchpumpe aufgehoben ist.
- Danach kann wieder normal Recyclingwasser produziert werden.
- Wenn es eine Überlaufleitung vom Pumpbecken in den Kanal gibt, wird die Funktion "Pumpbecken entleeren" durch den KÄRCHER-Service deaktiviert.
- Wenn es keine Überlaufleitung vom Recyclingwassertank in den Kanal gibt, wird die Funktion "Pumpbecken entleeren" durch den KÄRCHER-Service deaktiviert.

Leitwertüberwachung

- Die Anlage verfügt als Option über eine automatische Überwachung der Leitfähigkeit.
- Die Messstelle befindet sich in der Pumpenleitung zwischen Tauchpumpe und Mehrwegeventil.
- Die Leitwertüberwachung kann aktiviert oder deaktiviert werden.
- Die Leitwertüberwachung löst beim Überschreiten der voreingestellten Leitfähigkeit den gleichen Prozess aus, wie der Taster "Pumpbecken entleeren".
- Durch die anschließende Verwendung von Frischwasser für den Waschprozess wird das restliche salzhaltige Wasser im Beckensystem soweit verdünnt, dass eine ausreichende Waschwasserqualität wiederhergestellt ist.
- Wenn die Recyclinganlage nicht über einen Überlauf aus dem Recyclingwassertank zum Kanal und über eine Frischwasserzuspeisung verfügt, kann diese Option nicht eingebaut werden.

Recyclingwasserumwälzung

Nimmt die Waschanlage kein Wasser auf, findet eine Umwälzung des Recyclingwassers statt, um Geruchsprobleme zu vermeiden.

Frostschutz

Die Anlage muss in frostfreien Räumen betrieben werden. Bei Frost ist die Anlage außer Betrieb zu nehmen und vollständig zu entwässern:

- Verschraubungen der Kunststoffrohre lösen und Rohre leerlaufen lassen.
→ Recyclingwassertank entleeren.
→ Kiesfilter öffnen und den noch feuchten Kies entnehmen (Kundendienst).

Stilllegung

Hinweis

Zur Verhinderung von Geruchsproblemen muss die Anlage auch über Nacht eingeschaltet bleiben.

- Anlage abschalten, dazu Not-Aus-Hauptschalter am Elektroschaltschrank auf Stellung „0“ drehen.
→ Besteht Frostgefahr, muss zusätzlich noch enthaltenes Wasser entfernt werden (siehe Abschnitt „Frostschutz“).

Wiederinbetriebnahme

Bei Wiederinbetriebnahme nach Stilllegung:

- Anlage einschalten.
→ Filter rückspülen bis Manometer am Mehrwegeventil im Filterbetrieb einen Eingangsdruck von ca. 0,05 MPa (ca. 0,5 bar) anzeigt.

Funktion

Fließschema (Pumpbecken an die Kanalisation angeschlossen)

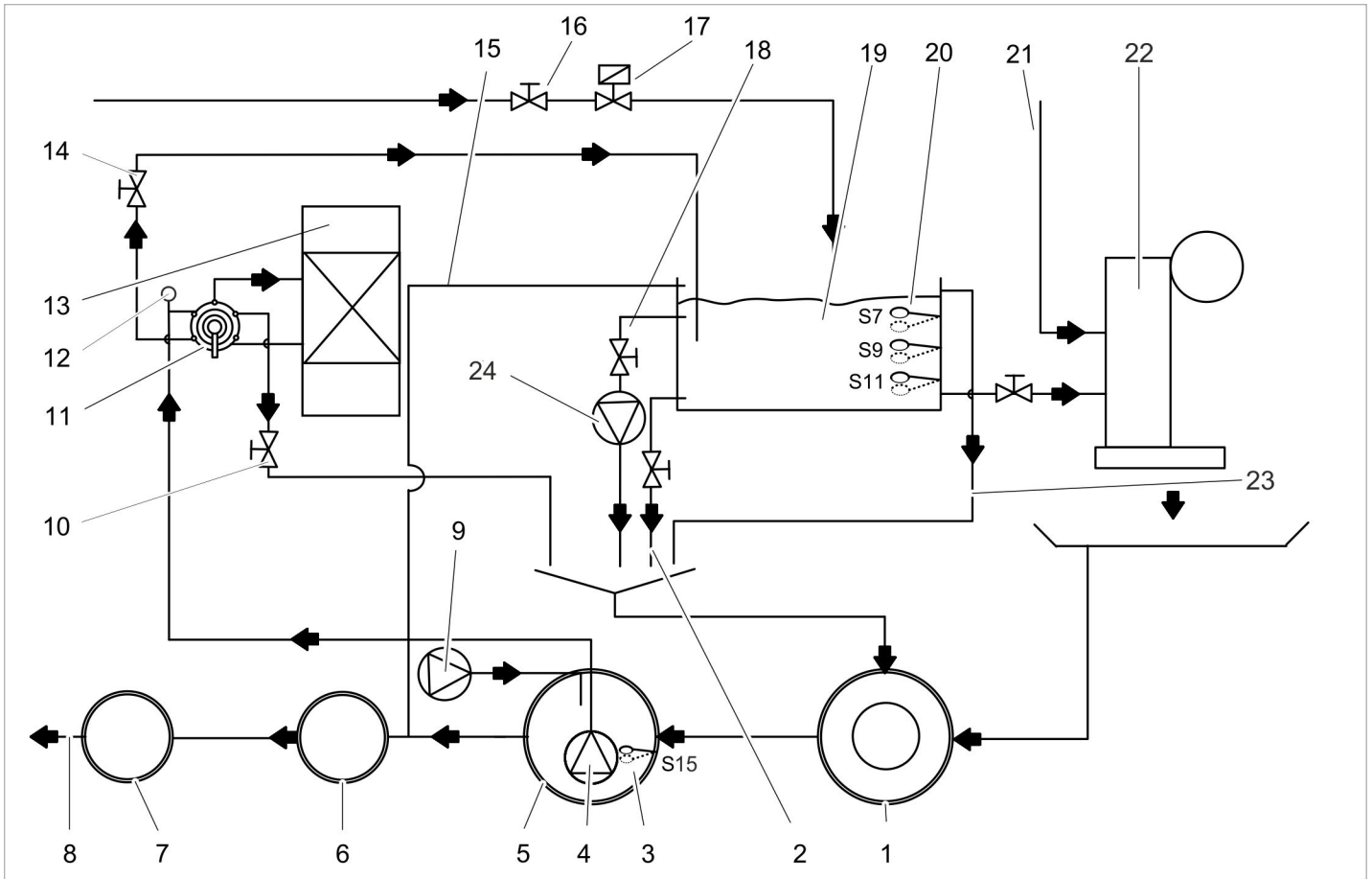

- 1 Schlammfang des Recyclingsystems *)
 - 2 Tankrestentleerung (Option)
 - 3 Schwimmerschalter S15 Pumpbecken für Trockenlaufschutz
 - 4 Tauchpumpe (Option)
 - 5 Pumpbecken des Recyclingsystems *)
 - 6 Abscheidevorrichtung (EN 858) *)
 - 7 Kontrollschacht *)
 - 8 zur Kanalisation *)
 - 9 Belüftung (Option)
 - 10 Rückspüldrossel
 - 11 Mehrwegeventil
 - 12 Leitwertsonde (Option)
 - 13 Kiesfilter
 - 14 Absperrventil Recyclingwasser
 - 15 Überlauf Recyclingwassertank in Abscheidevorrichtung (Option)
 - 16 Einstellung Frischwassermenge (Option)
 - 17 Frischwasser Notbefüllung (Option)
 - 18 Umwälzventil (Option)
 - 19 Recyclingwassertank (Option)
 - 20 Schwimmerschalter (Option)
 - 21 Frischwasserzulauf für Spül- und Pflegeprozesse *)
 - 22 Waschanlage *)
 - 23 Überlauf Recyclingwassertank (Option), in Schlammfang
 - 24 Umwälzpumpe (Option)
- *) bauseitig

Fließschema (Kanalanschluss an Recyclingwassertank)

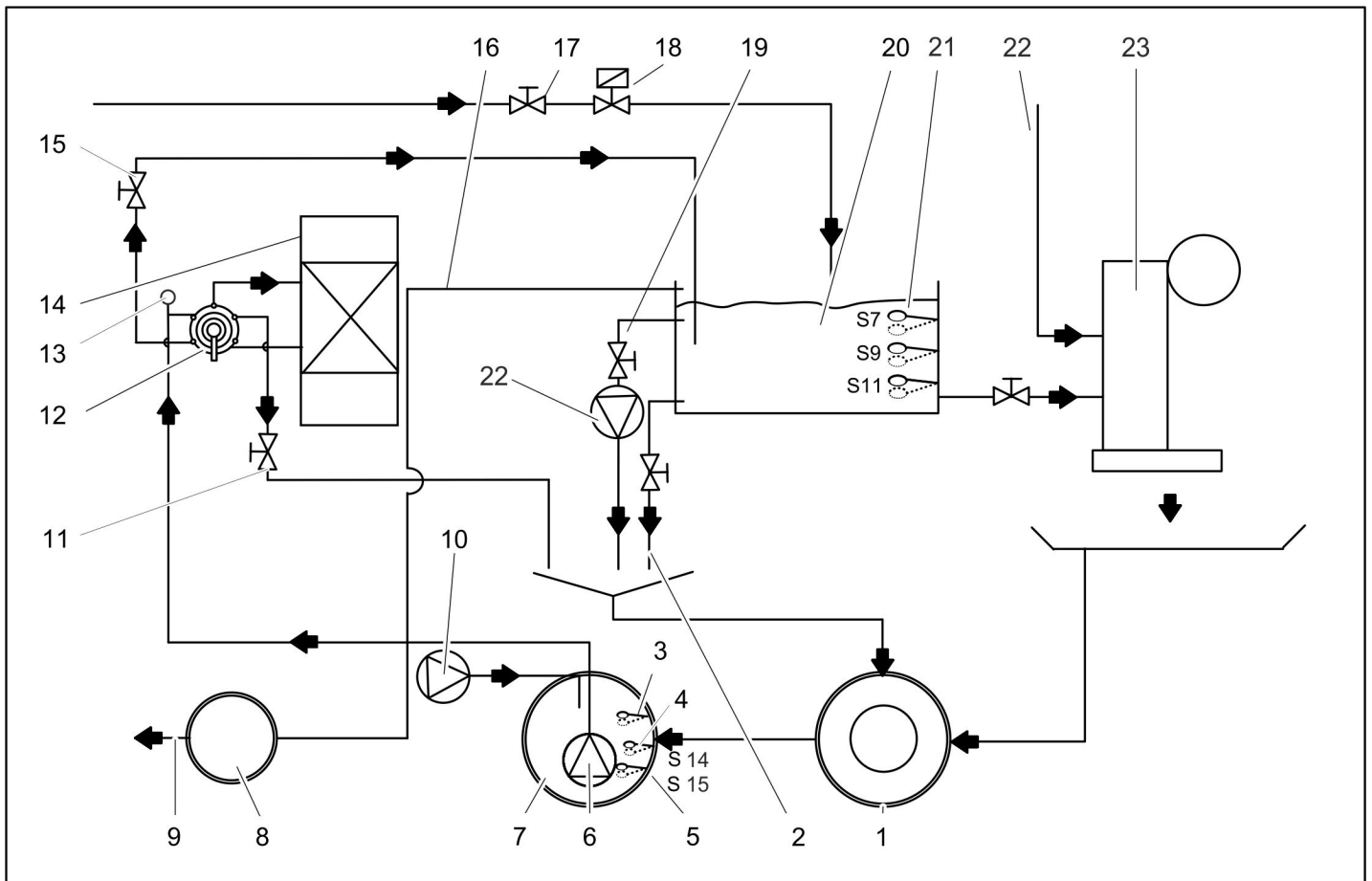

- 1 Schlammfang des Recyclingsystems *)
 - 2 Tankrestentleerung (Option)
 - 3 Schwimmerschalter S5 Pumpbecken voll (Option)
 - 4 Schwimmerschalter S14 für Salzausschleusung (Option)
 - 5 Schwimmerschalter S15 Pumpbecken für Trockenlaufschutz
 - 6 Tauchpumpe (Option)
 - 7 Pumpbecken des Recyclingsystems *)
 - 8 Kontrollschacht *)
 - 9 zur Kanalisation *)
 - 10 Belüftung (Option)
 - 11 Rückspüldrossel
 - 12 Mehrwegeventil
 - 13 Leitwertsonde (Option)
 - 14 Kiesfilter
 - 15 Absperrventil Recyclingwasser
 - 16 Überlauf Recyclingwassertank (Option)
 - 17 Einstellung Frischwassermenge (Option)
 - 18 Frischwasser Notbefüllung (Option)
 - 19 Umwälzventil (Option)
 - 20 Recyclingwassertank (Option)
 - 21 Schwimmerschalter (Option)
 - 22 Frischwasserzulauf für Spül- und Pflegeprozesse *)
 - 23 Waschanlage *)
 - 24 Umwälzpumpe (Option)
- *) bauseitig

Funktionsbeschreibung

Filterbetrieb

- Im Filterbetrieb fließt das Wasser über
- Tauchpumpe
 - Mehrwegeventil in Stellung FILTERN/FILTER...
 - Kiesfilter (Fließrichtung Filtern)
 - Absperrventil Recyclingwasser
 - zum Recyclingwassertank

Rückspülen

- Beim Rückspülen fließt das Wasser über
- Tauchpumpe
 - Mehrwegeventil in Stellung RÜCKSPÜLEN/BACKWASH...
 - Kiesfilter (entgegen der Fließrichtung Filtern)
 - Drossel
 - in den Schlammfang

Um einen Sandaustrag zu verhindern, wird der Volumenstrom während des Rückspülens durch die Drossel begrenzt.

Vorsicht

Beschädigungsgefahr. Eine erhöhte Rückspülgeschwindigkeit führt zum Ausspülen der Filterfüllung. Die Rückspülgeschwindigkeit wurde bei der Inbetriebnahme der Anlage durch einen Servicemitarbeiter eingestellt und darf nicht verstellt werden.

Nachspülen

- Beim Nachspülen fließt das Wasser über
- Tauchpumpe
 - Mehrwegeventil in Stellung NACHSPÜLEN/RINSE...
 - Kiesfilter (Fließrichtung Filtern)
 - in den Schlammfang

Brauchwasserumwälzung

- Zweck der Umwälzung:
- zusätzliche Bewegung des Recyclingwassers, besonders bei Stillstand der Waschanlage zur Vermeidung von Brackwasserbildung und Verminderung von Geruchsproblemen
 - zusätzlicher Eintrag von Luft in das Wasser zur Verminderung von Geruchsproblemen

Das Wasser fließt vom Recyclingwassertank zum Schlammfang wie folgt:

- Recyclingwassertank
- Umwälzventil
- Umwälzpumpe
- Schlammfang

Überwachungs- und Regeleinrichtungen

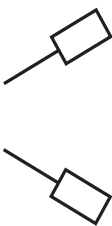
Schwimmerschalter im Recyclingwassertank		
	S7 oben	Recyclingwassertank voll. Befüllen wird gestoppt.
	S7 unten	Recyclingwassertank wird befüllt. Verzögerung 120 Sekunden.
	S9 oben	Abschaltung der Frischwasserzugabe. Kontrollleuchte „Frischwasserzugabe“ leuchtet gelb.
	S9 unten	Einschalten der Frischwasserzugabe. Kontrollleuchte „Frischwasserzugabe“ leuchtet gelb.
	S11 oben	Trockenlaufschutz für Waschanlage nicht aktiv, keine Störungsmeldung.
	S11 unten	Trockenlaufschutz für Waschanlage aktiv, Störungsmeldung an die Waschanlage.

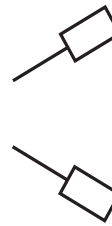
Schwimmerschalter im Pumpbecken		
	S5 oben*	Pumpbecken übertoll. Start Entsorgung über Recyclingwassertank in den Kanal
	S5 unten*	Pumpbecken nicht übertoll, normaler Betrieb der Anlage.
	S14 oben	Pumpbecken voll (bei Option Salzwasserauscheidung).
	S14 unten	keine Funktion / Schaltpunkt wird nicht verwendet
	S15 oben	Pumpbecken nicht leer, normaler Betrieb der Anlage.
	S15 unten	Pumpbecken leer, Trockenlaufschutz der Tauchpumpe aktiv, Keine Filtration, keine Rückspülung möglich. Die Anlage läuft mit Frischwasser.

* S5 optional

Technische Daten

			WRP 8000 1.217-151.0	WRP 16000 1.217-152.0
Tauchpumpe	Motorleistung	W	1300	1700
	Spannung	V	230/1~	
	Stromaufnahme	A	5,9	8,5
	Fördermenge bei ca. 0,1 MPa (1 bar), ca.	m³/h	8	16
	Druck	MPa (bar)	max. 0.14 (1.4)	max. 0.16 (1.6)
Gesamtanlage	Filterleistung	m³/h	max. 10	max. 20
	Spannung	V	230/1~	
	Frequenz	Hz	50	
	Gewicht	kg	280	390
	Breite	mm	700	900
	Tiefe	mm	620	780
	Höhe	mm	1600	

Wartung und Pflege

Wartungshinweise

Grundlage für eine betriebssichere Anlage ist die regelmäßige Wartung nach folgendem Wartungsplan.

Verwenden Sie ausschließlich Original-Ersatzteile des Herstellers oder von ihm empfohlene Teile, wie

- Ersatz- und Verschleisssteile,
- Zubehörteile,
- Betriebsstoffe,
- Reinigungsmittel.

Gefahr

Unfallgefahr bei Arbeiten an der Anlage.
Bei allen Arbeiten

- Anlage spannungsfrei schalten, dazu Not-Aus-Hauptschalter ausschalten und gegen Wiedereinschalten sichern.
- Wasserzulauf schließen.

Wer darf Wartungsarbeiten durchführen?

- **Betreiber**
Arbeiten mit dem Hinweis „Betreiber“ dürfen nur von unterwiesenen Personen durchgeführt werden, die Waschanlagen mit Recyclinganlage sicher bedienen und warten können.
- **Kundendienst**
Arbeiten mit dem Hinweis „Kundendienst“ dürfen nur von Kärcher Kunden-

dienst-Monteuren durchgeführt werden.

Wartungsvertrag

Um einen zuverlässigen Betrieb der Anlage zu gewährleisten, empfehlen wir Ihnen einen Wartungsvertrag abzuschließen. Wenden Sie sich bitte an Ihren zuständigen Kärcher-Kundendienst.

Wartungsplan

Zeitpunkt	Tätigkeit	betroffene Baugruppe	Durchführung	Durch wen
täglich	prüfen	Kontrollleuchten „Störung“	Bei Aufleuchten dieser Kontrollleuchte, Störung nach Abschnitt „Störungshilfe“ beheben.	Betreiber
		Kontrollleuchte „Frischwasserserzugabe aktiv“	Durch drücken der Leuchttaste Meldung quittieren und Ursache für den Frischwasserverbrauch suchen und beheben.	Betreiber/ Kundendienst
wöchentlich	reinigen	Abfluss am Waschplatz	Schmutzfangkorb im Bodenablauf reinigen.	Betreiber
	prüfen	Recyclingwasser	Recyclingwasser auf Geruch und Trübungen kontrollieren. Maßnahmen bei schlechter Recyclingwasserqualität siehe Abschnitt „Störungshilfe“.	Betreiber
		Reinigungsmittelkonzentration im Recyclingwasser	Bei Schaumbildung Reinigungsmitteldosierung an der Waschanlage prüfen.	Betreiber
		Kiesfilter	Bei zu geringer Kapazität manuelle Rückspülung auslösen gegebenfalls Kundendienst verständigen.	Betreiber
		Belüftung (Option)	Bei funktionierender Belüftung sind Bläschen im Pumpbecken sichtbar.	Betreiber
monatlich	prüfen	Schwimmerschalter	Zustand der Schwimmerschalter prüfen, ggf. Kundendienst informieren.	Betreiber
		Schlammfang, Pumpbecken	In allen Becken nach dem Schlammfang darf sich kein Schlamm befinden. Der Schlamm im Schlammfang darf höchstens 1 m hoch sein. Schlammniveau prüfen, ggf. Schlamm abpumpen und entsorgen. Becken reinigen	Betreiber
	entleeren, reinigen	Recyclingwassertank	Entleeren, reinigen, spülen und wieder befüllen.	Betreiber
halbjährlich	Kies prüfen, bei Bedarf wechseln	Kiesfilter	⚠ Gefahr <i>Gesundheitsgefahr durch Staub und mikrobielle Verunreinigungen. Beim Kieswechsel Staubschutzmaske und Schutzhandschuhe tragen.</i> Bei Bedarf Kies austauschen, dabei oberes und unteres Filtersieb reinigen (mit Wasser abspülen).	Kundendienst
	prüfen	Rückspülvorgang	Fließt beim Rückspülen genügend Wasser aus der Leitung zum Schlammfang? Druck prüfen.	Kundendienst
	Durchflussmenge prüfen	Tauchpumpe	Die Fördermenge ist in Ordnung, wenn der Wasserspiegel im Brauchwassertank während des Betriebs der Waschanlage das Niveau S9 unten nicht unterschreitet.	Kundendienst
jährlich	entleeren, reinigen	Schlammfang, Pumpbecken	Entleeren, reinigen, und wieder befüllen.	Betreiber

Schwimmerschalterniveau	Füllmenge Recyclingwasser 1 Tank	Füllmenge Recyclingwasser 2 Tanks	Füllmenge Recyclingwasser 3 Tanks
S7 oben	910 l	1820 l	2730 l
S7 unten	890 l	1780 l	2670 l
S9 oben	480 l	960	1440 l
S9 unten	460 l	920 l	1380 l
S11 oben	200 l	400 l	600 l
S11 unten	180 l	360 l	540 l

Störungshilfe

⚠ Gefahr

Unfallgefahr bei Arbeiten an der Anlage.

Bei allen Arbeiten

→ Anlage spannungsfrei schalten, dazu Not-Aus-Hauptschalter ausschalten und gegen Wiedereinschalten sichern.

→ Wasserzulauf schließen.

Wer darf Störungen beseitigen?

- **Betreiber**
Arbeiten mit dem Hinweis „Betreiber“ dürfen nur von unterwiesenen Personen durchgeführt werden, die die Waschanlage sicher bedienen und warten können.
- **Kundendienst**
Arbeiten mit dem Hinweis „Kundendienst“ dürfen nur von Kärcher Kundendienst-Monteuren beziehungsweise von Kärcher beauftragten Monteuren durchgeführt werden.

Störungsanzeige

Am Elektroschaltschrank befinden sich Kontrollleuchten, die

- Zugabe von Frischwasser und
- Störungen anzeigen.

Störung	Mögliche Ursache	Behebung	Durch wen
Kontrollleuchte „Störung“ leuchtet	Motorschutzschalter der Tauchpumpe hat ausgelöst.	Motorschutzschalter zurücksetzen, bei Wiederholung der Störung Kundendienst rufen.	Betreiber
	Schwimmerschalter S15 im Pumpbecken defekt	Schwimmerschalter reparieren oder ersetzen	Kundendienst
	Recyclingwassertank leer.	siehe unten	
Meldung „Recyclingwassertank leer“ leuchtet an der Waschanlage.	Wasserstand im Pumpbecken zu niedrig und Frischwasser-Notversorgung ausgefallen	Pumpbecken nachfüllen, Frischwasser-Notversorgung überprüfen, ggf. reparieren	Betreiber, Kundendienst
	Tauchpumpe ausgefallen, verschmutzt oder defekt	Anlage durch aus- und einschalten neu starten, sonst Kundendienst rufen	Betreiber
	Kiesfilter undurchlässig (Filterleistung zu gering)	Mehrmals rückspülen, wenn nicht erfolgreich, Kies austauschen	Betreiber/ Kundendienst
	Rohrleitungen undicht	Alle Rohrleitungen überprüfen, evtl. abdichten	Betreiber, Kundendienst
	Schwimmerschalter S11 defekt oder gelockert	Schwimmerschalter ersetzen oder neu befestigen	Kundendienst
	Steuerung defekt	Steuerung überprüfen, reparieren oder ersetzen	Kundendienst
	Mehrwegeventil defekt	Mehrwegeventil reparieren, defekte Teile ersetzen	Kundendienst
Anlage außer Betrieb	Programmwahlschalter in falscher Stellung.	Programmwahlschalter in Stellung „Betrieb ohne Leitwertüberwachung“ oder Betrieb mit „Leitwertüberwachung“ drehen und SET-Taste drücken.	Betreiber
	Spannungsversorgung gestört	Spannungsversorgung prüfen und sicherstellen.	Betreiber
	Steuerung defekt	Steuerung überprüfen, reparieren oder ersetzen	Kundendienst
Recyclingwasser ist verfärbt oder schäumt stark	Schlammfang oder Pumpbecken verschmutzt	Becken entleeren und reinigen	Betreiber/Entsorger
	In der Waschanlage oder Waschküche werden ungeeignete Reinigungsmittel verwendet	Aufbereitungskompatible Reinigungsmittel verwenden, evtl. System spülen	Betreiber, Kundendienst
	Reinigungsmitteldosierung in der Waschanlage zu hoch	Reinigungsmitteldosierung überprüfen, ggf. neu einstellen	Betreiber, Kundendienst
	Waschplatzreinigung mit unverträglichen Reinigungsmitteln	Wasser austauschen und Becken spülen	Betreiber
	Rückspüldrossel verstellt	Kiesfüllung prüfen, gegebenenfalls nachfüllen. Rückspüldrossel einstellen	Kundendienst

Störung	Mögliche Ursache	Behebung	Durch wen
Wasser im Recyclingwassertank riecht schlecht	WRP wurde über Nacht oder am Wochenende ausgeschaltet	WRP muss dauernd eingeschaltet sein	Betreiber
	keine oder zu geringe Umwälzung, zu geringe Belüftung	Drehschalter der Umwälzpumpe auf Stellung „III“ drehen. Prüfen, ob Umwälzventil offen ist.	Betreiber
		Leitungen auf Verschmutzung und Beschädigung prüfen, ggf. reinigen oder ersetzen	Betreiber, Kundendienst
		Belüftung prüfen, Belüfter muss im Pumpbecken deutlich sichtbar sprudeln.	Betreiber, Kundendienst
Stetiges Fließgeräusch	Schwimmerschalter, Steuerung oder Frischwasser-Magnetventil defekt	Prüfen, reparieren oder ersetzen des betreffenden Bauteils	Betreiber, Kundendienst
Tauchpumpe läuft nicht	Wasserstand im Pumpbecken zu niedrig	Waschanlage läuft mit Frischwasser bis Niveau S15 oben erreicht ist. Ursache finden.	Kundendienst
	Schwimmerschalter S7 defekt	Schwimmerschalter prüfen, reinigen, reparieren oder ersetzen	Betreiber, Kundendienst
	Steuerkopf des Mehrwegeventils defekt	Steuerkopf reparieren	Kundendienst
	Steuerung defekt	Steuerung überprüfen, reparieren oder ersetzen	Kundendienst
Filterleistung zu gering	Absperrventil Recyclingwasser geschlossen	Absperrventil Recyclingwasser öffnen.	Betreiber
	Kiesfilter verstopft	Kiesfilter rückspülen, bzw. Kies wechseln. Tritt das Problem wieder auf, Kundendienst verständigen.	Betreiber, Kundendienst
	Tauchpumpe verstopft, defekt	Tauchpumpe reinigen, reparieren, ersetzen	Betreiber, Kundendienst
	Leitung oder Ventil undicht, defekt, verstopft	Leitungen und Ventile prüfen, ggf. reinigen, reparieren, ersetzen	Betreiber, Kundendienst
Frischwasserverbrauch zu hoch	Schwimmerschalter S9 defekt.	Austauschen	Kundendienst
	Leitwertsonde (Option) defekt oder verschmutzt.	Prüfen, reinigen, bei Bedarf auswechseln.	Kundendienst
	Frischwassermagnetventil defekt	Frischwassermagnetventil prüfen, bei Bedarf austauschen	Kundendienst

Transport

Vorsicht

*Verletzungs- und Beschädigungsgefahr!
Gewicht des Gerätes beim Transport beachten.*

- ➔ Kiesfilter nur in entleerten Zustand (ohne Kiesefüllung) transportieren.
- ➔ Beim Transport in Fahrzeugen Gerät nach den jeweils gültigen Richtlinien gegen Rutschen und Kippen sichern.

Lagerung

Vorsicht

*Verletzungs- und Beschädigungsgefahr!
Gewicht des Gerätes bei Lagerung beachten.*

- ➔ Kiesfilter nur in entleerten Zustand (ohne Kiesefüllung) lagern.

Zubehör

Filterkies, fein

Bestell-Nr.: 6.272-001.0 (Körnung 04,...0,8 mm) im 25 kg-Sack

Filterkies, mittel

Bestell-Nr.: 6.272-003.0 (Körnung 1...2 mm) im 25 kg-Sack

Bedarf für eine Filterfüllung

	Filterkies, fein 6.272.-001.0	Filterkies, mittel 6.272-003.0
WRP 8000	7 Säcke	2 Säcke
WRP 16000	10 Säcke	3 Säcke

Zubehör:	Bestellnummer
Tank Recyclingwasser	2.642-720.0
Zusatztank	2.642-930.0
Anbausatz Tankverbindung, 2 Tanks	4.640-401.0
Anbausatz Tankverbindung, 3 Tanks	4.640-402.0
Belüftung	2.641-510.0
Überlauf	2.641-995.0
Tauchpumpe WRP 8000	2.642-037.0
Tauchpumpe WRP 16000	2.642-038.0
Ständer für Schaltschrank	2.642-116.0
Leitfähigkeitmessung	2.642-765.0
Frischwasserzugabe WRP 8000	2.642-113.0
Frischwasserzugabe WRP 16000	2.642-114.0

Anlage installieren (Nur für Fachkräfte)

Hinweis

Die Anlage darf nur aufgestellt werden von

- Kärcher Kundendienstmonteuren
- Kärcher autorisierten Personen

Vorbereitung des Aufstellplatzes

Um die Anlage ordnungsgemäß aufzustellen sind folgende Voraussetzungen nötig:

- frostfreier Raum mit ausreichender Be- und Entlüftung
- Bodenablauf zum Schlammfang
- Rohrleitungen und Tiefbau gemäß Zeichnungen 0.089-491.0 und 0.089-492.0.
- Wasser- und Elektroanschluss: siehe „Technische Daten“
- waagrechtes, ebenes Fundament
- Anlage vor direkter Sonneneinstrahlung und Spritzwasser schützen
- Aufstellraum ausreichend beleuchten
- Boden muss frei begehbar sein.

Anlage auspacken

Anlage auspacken und Verpackungsmaterialien dem Recycling zuführen.

Wasserinstallation

Die Wasserinstallation hängt von spezifischen Bedingungen der vorhandenen Anlagenkomponenten ab, wie

- Art und Typ der Waschanlage
- Art und Typ der bauseitigen Komponenten (Schlammfang, Pumpbecken, etc.)
- Nennweiten, Längen und Bauart der Kanäle

Aus diesem Grund muss die Wasserinstallation nach den speziellen Projektunterlagen ausgeführt werden.

⚠ Gefahr

Verletzungsgefahr durch Stolpern. Schläuche an der Anlage so verlegen, dass keine Stolpergefahr besteht.

Elektrischer Anschluss

⚠ Gefahr

Gefährliche elektrische Spannung. Elektroinstallation darf nur durch eine Elektrofachkraft sowie nach den örtlich gültigen Richtlinien erfolgen.

Die Anlage muss durch einen Fehlerstromschutzschalter mit einem Auslösestrom kleiner oder gleich 30 mA abgesichert werden.

- Gerät nur an Wechselstrom anschließen.
- Das Gerät darf nur an einen elektrischen Anschluss angeschlossen werden, der von einem Elektroinstallateur gemäß IEC 60364-1 ausgeführt wurde.
- Die angegebene Spannung auf dem Typenschild muss mit der Spannung der Stromquelle übereinstimmen.

EG-Konformitätserklärung

Hiermit erklären wir, dass die nachfolgend bezeichnete Maschine aufgrund ihrer Konzipierung und Bauart sowie in der von uns in Verkehr gebrachten Ausführung den einschlägigen grundlegenden Sicherheits- und Gesundheitsanforderungen der EG-Richtlinien entspricht. Bei einer nicht mit uns abgestimmten Änderung der Maschine verliert diese Erklärung ihre Gültigkeit.

Produkt: Wasseraufbereitungsanlage

Typ: 1.217-xxx

Einschlägige EG-Richtlinien

2006/42/EG (+2009/127/EG)

2004/108/EG

Angewandte harmonisierte Normen

EN 60204-1

EN 55014-1: 2006 + A1: 2009

EN 55014-2: 1997 + A2: 2008

EN 61000-3-2: 2006 + A2: 2009

EN 61000-3-3: 2008

EN 62233: 2008

Die Unterzeichnenden handeln im Auftrag und mit Vollmacht der Geschäftsführung.



H. Jenner
CEO

S. Reiser
Head of Approval

Dokumentationsbevollmächtigter:
S. Reiser

Alfred Kärcher GmbH & Co. KG
Alfred-Kärcher-Str. 28 - 40
71364 Winnenden (Germany)
Tel.: +49 7195 14-0
Fax: +49 7195 14-2212

Winnenden, 2012/06/01

  Please read and comply with these original instructions prior to the initial operation of your appliance and store them for later use or subsequent owners.

Contents

About this Operations Manual	EN	..	1
Environmental protection	EN	..	1
Warranty	EN	..	1
Spare parts	EN	..	1
Safety instructions	EN	..	1
Operation	EN	..	2
Function	EN	..	4
Technical specifications	EN	..	6
Maintenance and care	EN	..	6
Troubleshooting	EN	..	8
Transport	EN	..	9
Storage	EN	..	9
Accessories	EN	..	10
Installing the unit (only for experts)	EN	..	10
EC Declaration of Conformity	EN	..	10

About this Operations Manual

Target group for these instructions

- **All users:** Users include trained auxiliary personnel, operators and experts.
- **Experts:** Experts are individuals, who are, according to their professional education, able to install the equipment and to operate the same.

Definitions

Fresh water

Tap water



Waste water

Dirty water discharged from the washing unit

Recycling water

Water prepared by the system for reuse in the vehicle washing system.

Environmental protection

	The packaging materials are recyclable. Please do not throw packaging in the domestic waste but pass it on for recycling.
	Old units contain valuable recyclable materials. Batteries, oil and similar substances may not be released into the environment. Therefore please dispose of old units through suitable collection systems.

When the gravel bed is replaced, the used filter gravel must be disposed off according to the local regulations.

Notes about the ingredients (REACH)

You will find current information about the ingredients at:

www.kaercher.com/REACH

Warranty

The warranty terms published by our competent sales company are applicable in each country. We will repair potential failures of your appliance within the warranty period free of charge, provided that such failure is caused by faulty material or defects in fabrication. In the event of a warranty claim please contact your dealer or the nearest authorized Customer Service center. Please submit the proof of purchase.

Spare parts

- Only use accessories and spare parts which have been approved by the manufacturer. The exclusive use of original accessories and original spare parts ensures that the appliance can be operated safely and trouble free.
- For additional information about spare parts, please go to the Service section at www.kaercher.com.

Safety instructions

Symbols in the operating instructions

The following symbols are used in this operating manual:

Danger

indicates an immediate threat of danger. Failure to observe the instruction may result in death or serious injuries.

Warning

indicates a possibly dangerous situation. Failure to observe the instruction may result in light injuries or damage to property.

Caution

Possible hazardous situation that could lead to mild injury to persons or damage to property.

Symbols on the plant

	Risk of electric shock! <i>Only electricians or authorised technicians are permitted to work on parts of the plant.</i>
---	---

General

Mishandling or misuse can prove to be hazardous to the operator and other persons through

- high electrical voltage,
- To avoid danger to persons, animals and property before the first operation of the system, read:
- this operating instructions manual, especially the safety instructions contained therein
 - the enclosed safety information for wastewater treatment units, 5.956-660.0
 - the respective national statutes of the legislator

All individuals, who are involved, in the installation, the operation, the maintenance and service of this equipment, must be

- have the requisite qualifications,
- know and observe the "Safety instructions for waste water treatment plants",
- know and have read this operations manuals,
- know and follow the corresponding regulations.

Danger

Health hazard due to dust and microbial pollutants. Wear face masks and gloves while changing the gravel bed.

Danger

Health Hazard - injuries by drinking recycled water. The cleaned waste water is not suitable for drinking. It still contains some residual contamination and detergent residue.

Warning

Contact with water with microbial organisms can be a health hazard. If the system fails, there is a risk of growth of microbial organisms in the recycled water. Avoid contact with recycled water.

Behaviour in emergency situations

- ➔ Switch off the plant, turn the emergency stop main switch in the electrical switches cabinet to "0".

Specifications and Guidelines

- **national and local regulations**
- **Accident prevention regulations**
Regulation for protection against hazardous substances, CHV 5 (Hazardous substances regulation, HSR).

Notice

- The equipment may only be installed by an*
- *mechanic of Kärcher*
 - *or an from Kärcher authorized individual*

Proper use

The system cleans waste water and provides recycled water to the car washing units (portal cleaning units, washing streets, etc.). The recycled water can only be used for cleaning programmes (for e.g. preliminary washing, high pressure cleaning, brush cleaning). Recycled water is not suitable for use as rinsing water or for applying drying aid or some other such purpose.

Cleaning is done by:

- Separating heavy parts that easily settle down in the gravel filter.
- Destruction of odour by recirculation and ventilation.

Pre-requisites for smooth functioning: Basin system according to the water flow diagram shown in the "Function" chapter.

Workstation

The workplace is located on the system and is retracted only briefly for starting the plant and for maintenance jobs.

Operation

Operating elements

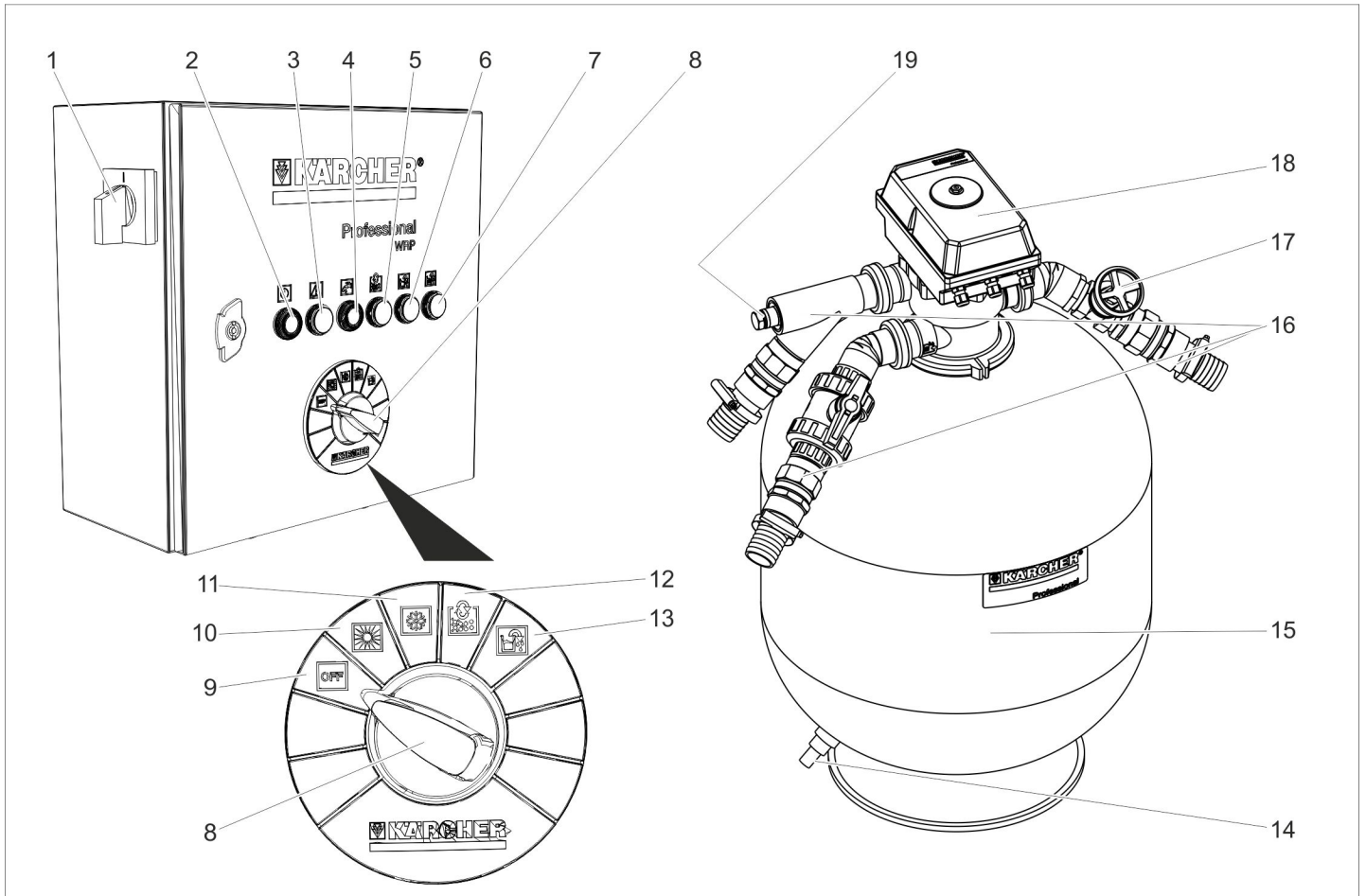

- | | | |
|---|--|--|
| 1 Emergency-stop switch | 7 Conductivity monitoring indicator lamp | 12 Switch position manual backwash |
| 2 SET key | 8 Program selection switch | 13 Switch position empty pump basin |
| Indicator lamp - Operation | 9 Switch position "OFF" | 14 Remaining discharge - gravel filter |
| 3 Indicator lamp - fault | 10 Switch position operation without conductivity monitoring, (summer operation) | 15 Gravel filter |
| 4 Push button acknowledge fresh water supply / indicator lamp fresh water supply is active. | 11 Switch position operation with conductivity monitoring (option), (winter operation) | 16 Water connections |
| 5 Indicator lamp - backwash running | | 17 Backwash throttle |
| 6 Indicator lamp emptying pump basin | | 18 Multi-channel valve |
| | | 19 Connection for conductivity sensor (option) |

Symbol	Colour of indicator lamp	Meaning	Function key
	Green	Plant is working	SET key Start the function selected on the programme selector switch.
	Red	Fault	--
	Yellow	Fresh water supply is active Fresh water supply key was active / acknowledge message	Acknowledge the message.
	Yellow	Backwash running	--
	Yellow	The pump basin in emptied by pump	--
	Yellow	Automatic conductivity monitoring was triggered	--

Switch-off in case of emergency

Switch off the plant, turn the emergency stop main switch in the electrical switches cabinet to "0".

Switching on the plant

- ➔ Turn the emergency-stop switch to "1". Immersion pump is working when:
 - a backwash is performed.
 - The water level in the recycled water tank is below the starting level S7.
 - The water level in the pump basin is above the starting level S15.

Select function

- ➔ Turn the programme selector switch to the desired position.
- ➔ Press the SET key.

Note

After the switching on of the emergency off switch, the system will start in the mode "Operation without conductivity monitoring".

Backwash

During backwash, the dirt collected in the gravel filter is removed. To do this, the gravel filter is rinsed in the reverse direction. The rinsed dirt is routed to the sludge collector of the recycling system.

The system is equipped with an automatic multi-channel valve. The backwash process is automatically started by the control. During the backwashing process, indicator lamp "Backwash running" is illuminated.

Note

During normal operations, the backwash is performed once a day. During backwash, the recycled water tank is not refilled with recycled water. If the washing system is not operated during backwash, then refilling is done automatically by the emergency fresh water supply (option).

The WRP machine has an on-demand backwash function. If the filling of the recycled water tank takes more than 90 minutes on account of a highly contaminated filter, an automatic backwash is initiated.

This automatic filter backflushing can also be started during a wash in a very busy washing operation with consequential filter contamination.

The water demand of the washing system is ensured via the fresh water supply (option).

Empty pump basin

- With this function, the recycled water is channeled from the pump basin into a channel.
- This function is required when the quality of the recycled water proves insufficient for operating the awashing system (too much salt in the water or wrong cleaning agent, for example).

Function:

- ➔ Turn the programme selector switch to position "Pump basin".
- ➔ Press the SET key.

- The system filters until the S15 switch in the pump basin signals lack of water and the submersion pump is switched off.
- This overfills the recycled water tank. The excess water flows through the overflow pipe of the recycled water tank into the canal.
- The water supply of the washing system now runs with fresh water until the pump basin is filled up to level S15 at the top, and the deactivation of the submerged pump is cancelled.
- Recycled water can then be produced in the normal way.
- KÄRCHER Service deactivates the "Draining the pump basin" function if there is an overflow line from the pump basin into the channel.
- KÄRCHER Service deactivates the "Draining the pump basin" function if there is no overflow line from the recycled water tank into the channel.

Conductivity monitoring

- The unit is equipped with the option of an automatic monitoring of the conductivity.
- The measuring point is located in the pump line between the submersion pump and the multi-channel valve.
- This conductivity monitoring function can be activated or deactivated here.
- When the preset value for the conductivity is exceeded, the conductivity monitoring triggers the same process as the "Empty pump basin" button.
- The subsequent utilization of fresh water for the washing process dilutes the remaining salty water in the basin system to an extent that adequate washing water quality is restored.
- This option cannot be installed if the recycling system is not equipped with an overflow from the recycled water tank and a fresh water supply.

Recycling water recirculation

If the washing system does not use up the water, the recycled water is circulated to avoid foul odour.

Frost protection

The plant must be operated in frost-free rooms. During frost, put the system out of operation and remove all traces of water:

- ➔ Loosen the screws of the plastic pipes and let the pipes run empty.
- ➔ Empty the recycled water tank.
- ➔ Open the gravel filter and remove the gravel that is still moist (Customer Service)

Shutdown

Note

To avoid odour problems, the plant must remain switched on even during the night.

- ➔ Switch off the plant, turn the emergency stop main switch in the electrical switches cabinet to "0".
- ➔ If there is risk of frosting, then any existing water traces must be removed (see section "Anti-freezing").

Restarting

During fresh start-up after shutdown:

- ➔ Switch on plant.
- ➔ Backwash the filter until the manometer on the multi-channel valve displays an inlet pressure of approx. 0.05 MPa (approx. 0.5 bar) during filter operation.

Function

Flow diagram (pump basin connected to the drainage)

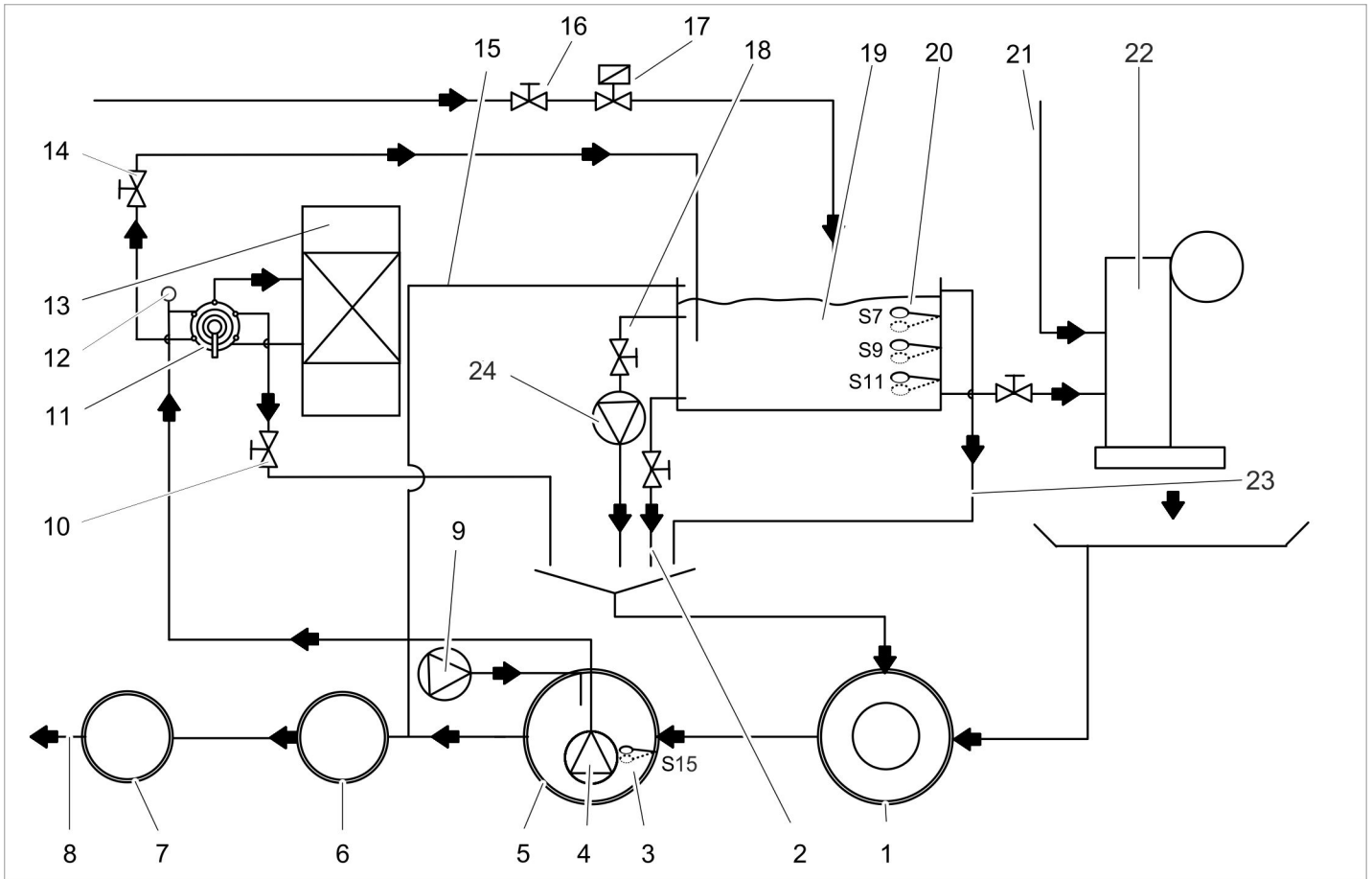

- 1 Sludge collection of the recycling system *)
 - 2 Empty remaining tank content (Option)
 - 3 Float switch S15 pump basin for dry run protection
 - 4 Immersion pump (option)
 - 5 Pump basin of the recycling system *)
 - 6 Separation system (EN 858) *)
 - 7 Control shaft *)
 - 8 to drainage system *)
 - 9 Ventilation (option)
 - 10 Backwash throttle
 - 11 Multi-channel valve
 - 12 Conductivity sensor (option)
 - 13 Gravel filter
 - 14 Shutoff valve recycled water
 - 15 Overflow recycled water tank into separating device (option)
 - 16 Fresh water volume settings (option)
 - 17 Freshwater - emergency filling (option)
 - 18 Circulation valve (option)
 - 19 Recycled water tank (option)
 - 20 Float switch (option)
 - 21 Fresh water inlet for rinsing and care processes *)
 - 22 Washing unit *)
 - 23 Overflow recycled water tank (option) into sludge collector
 - 24 Circulation pump (option)
- *) on building side

Flow chart (drainage connection on recycled water tank)

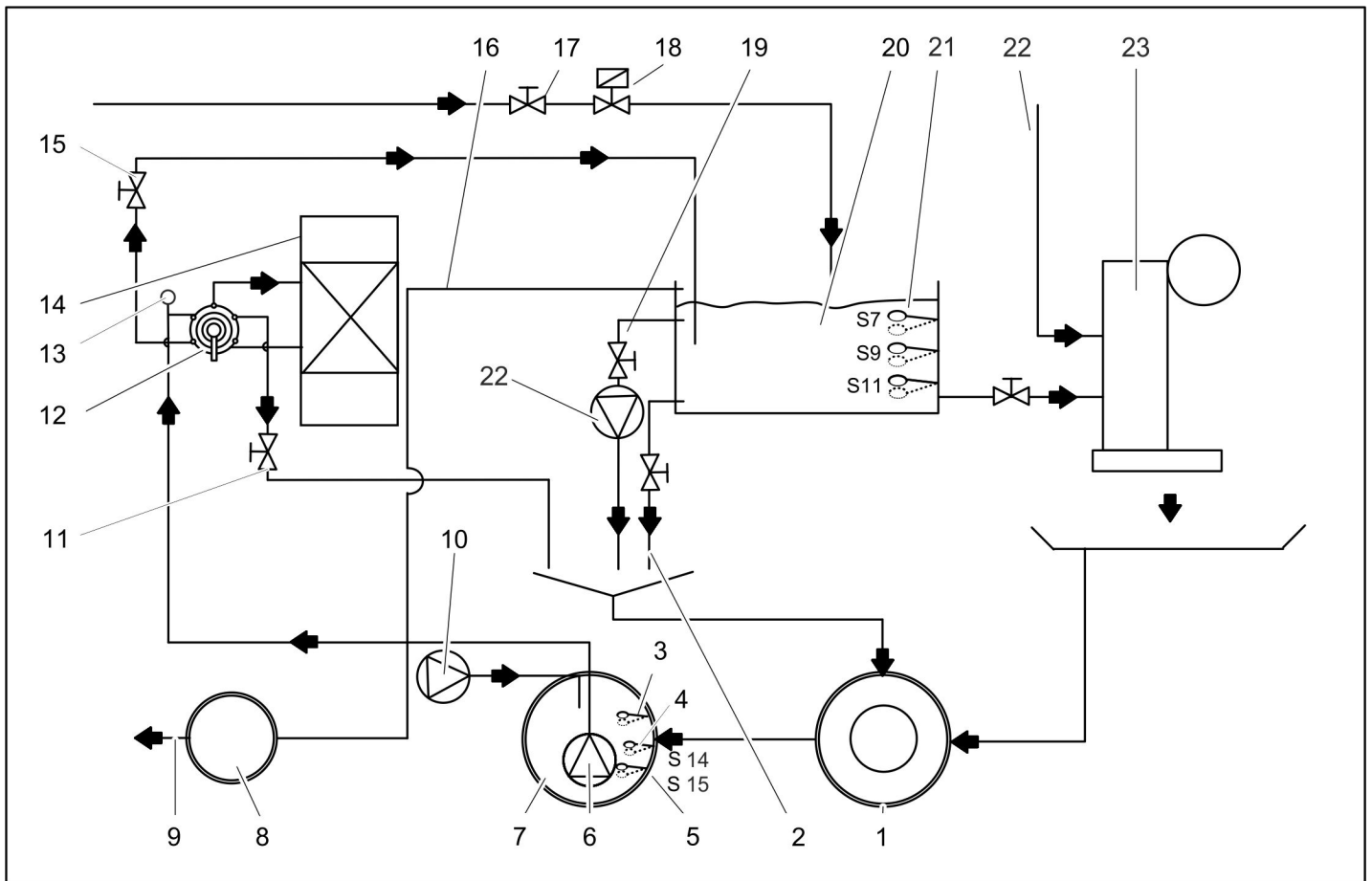

- 1 Sludge collection of the recycling system *)
 - 2 Empty remaining tank content (Option)
 - 3 Float switch, S5 pump basin full (option)
 - 4 Float switch S14 for salt exfiltration (option)
 - 5 Float switch S15 pump basin for dry run protection
 - 6 Immersion pump (option)
 - 7 Pump basin of the recycling system *)
 - 8 Control shaft *)
 - 9 to drainage system *)
 - 10 Ventilation (option)
 - 11 Backwash throttle
 - 12 Multi-channel valve
 - 13 Conductivity sensor (option)
 - 14 Gravel filter
 - 15 Shutoff valve recycled water
 - 16 Overflow of recycled water tank (option)
 - 17 Fresh water volume settings (option)
 - 18 Freshwater - emergency filling (option)
 - 19 Circulation valve (option)
 - 20 Recycled water tank (option)
 - 21 Float switch (option)
 - 22 Fresh water inlet for rinsing and care processes *)
 - 23 Washing unit *)
 - 24 Circulation pump (option)
- *) on building side

Functional description

Filter operations

- In filter operations, the water flows via
- Immersion pump
 - multi-channel valve in position FILTER/FILTER...
 - Gravel filter (flow direction of filtering)
 - Shutoff valve recycled water
 - to the recycled water tank

Backwash

- During backwash, the water flows via
- Immersion pump
 - multi-channel valve in position RÜCKSPÜLEN/BACKWASH...
 - Gravel filter (against flow direction of filtering)
 - Restrictor
 - To the sludge collector

In order to prevent sand from being forced out, the volume flow is restricted by a throttle during the backflow phase.

Caution

Risk of damage. An increased backflow speed rinses the filling inside the filter. The backflow speed was set up by a specialist during the machine startup and must not be modified.

Final rinse

- During final rinse the water flows via
- Immersion pump
 - multi-channel valve in position NACHSLPÜLEN/RINSE...
 - Gravel filter (flow direction of filtering)
 - To the sludge collector

Processed water circulation



Purpose of circulation:

- Additional movement of the recycled water, especially when the washing system has come to a standstill, to avoid formation of brackish water and reducing the odour problem.
- Additional supply of air to the water to avoid odour problem

The water flows from the recycled water tank to the sludge removal as follows:

- Recycled water tank
- Circulation valve
- Circulation pump
- Sludge removal

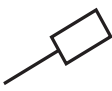
Monitoring and regulating equipment

Float switch in the recycled water tank		
 	S7 up	Recycled water tank full. Filling process is stopped.
	S7 down	Recycled water tank is filled. Delay 120 seconds.
	S9 up	Switching off the fresh water supply. Indicator lamp "Fresh water supply" lights up yellow.
	S9 down	Switching on the fresh water supply. Indicator lamp "Fresh water supply" lights up yellow.
	S11 up	Dry run protection for washing system not active, no error message.
	S11 down	Dry run protection for washing system active, error message on the washing system.

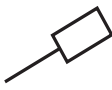
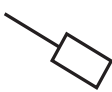
Floater switch in the pump basin		
 	S5 top*	Pump basin overfilled. Starting the disposal via the recycled water tank into the channel
	S5 bottom*	Pump basin is not overfilled, normal system operation.
	S14 top	Pump basin full (with option salt water exfiltration).
	S14 bottom	No function / switch point is not used
	S15 top	Pump basin is not empty, normal system operation.
	S15 bottom	Pump basin empty, dry run protection of immersion pump active, no filtration, no re-flushing possible. System runs on fresh water.

* S5 optional

Technical specifications

			WRP 8000 1.217-151.0	WRP 16000 1.217-152.0
Immersion pump	Motor output	W	1300	1700
	Voltage	V	230/1~	
	Power consumption	A	5,9	8,5
	Flow rate at approx. 0.1 MPa (1 bar), approx.	m ³ /h	8	16
	Pressure	MPa (bar)	max. 0.14 (1.4)	max. 0.16 (1.6)
Entire unit	Filter capacity	m ³ /h	max. 10	max. 20
	Voltage	V	230/1~	
	Frequency	Hz	50	
	Weight	kg	280	390
	Width	mm	700	900
	Depth	mm	620	780
	Height	mm	1600	

Maintenance and care

Maintenance instructions

The bases of a safe operating of the equipment is thr regularly maintenance according to the following maintenance plan.

Use only original parts of the manufacturer or part suggessted by him, such as

- parts and wearing parts,
- accessories parts,
- operating materials,
- cleaning agents.

⚠ Danger

*Risk of accident while working on the unit.
During all tasks*

➔ *First switch-on in voltage-less state, switch off the emergency stop switch and secure it against being switched on again.*

➔ Shut off water supply.

Who may perform maintenance?

- **Operator**
Work designated with the sign "Operator" may only be carried out by persons who have been instructed in the safe

operation and maintenance on washing systems with recycling unit.

- Customer Service

Work designated with the sign "Customer Service" may only be done by the fitters of Kärcher Customer Service.

Maintenance contract

In order to guarantee a reliable operation og the equipment, we success, you signed a maintenance agreement. Please refer to you local Kärcher service department.

Maintenance schedule

Time	Activity	Assembly affected	Performance	By whom
daily	opinion	Indicator lamps "Error"	When this indicator lamp lights up, solve the problems according to instructions in the "Troubleshooting" section	Operator
		Indicator lamp "Fresh water supply active"	Press the illuminated key "acknowledge message", find the cause for the fresh water use and alleviate it.	Operator/ Customer Service
weekly	Clean the filter	Drain at washing place	Clean the dirt collection basket in the floor.	Operator
	opinion	Recycling water	Check recycled water for odour and turbidity. See section on "troubleshooting" for measures against poor quality of recycled water.	Operator
		Detergent concentration in recycled water	Check the detergent dose at the washing unit if there is too much foam formation.	Operator
		Gravel filter	Trigger the manual backwash or change gravel if capacity is too low; contact customer service if necessary.	Operator
		Ventilation (Option)	If the ventilation is running, bubbles are visible in the pump basin.	Operator
monthly	opinion	Swimmer switch	Check the status of the float sensors; inform Customer Service, if required.	Operator
		Sludge collection, pump basin	After sludge has been collected, there should be no sludge in any of the basins. The sludge in the sludge collector should be maximum 1 m in height. Check sludge level; pump out and dispose of the sludge, if required. Clean the basin.	Operator
	empty, clean	Recycled water tank	Empty, clean, rinse and refill.	Operator
half-yearly	Check the gravel, replace if required	Gravel filter	⚠ Danger <i>Health hazard due to dust and microbial pollutants. Wear face masks and gloves while changing the gravel.</i> Replace gravel if necessary; while doing so, clean upper and lower filter sieve (rinse off with water).	Customer Service
	opinion	Backwashing	Does enough water flow from the pipe to the sludge trap during backwashing? Check pressure.	Customer Service
	Check through-flow quantity	Immersion pump	The flow rate is correct if the water level in the processed water tank does not fall below level S9 at the bottom when the washing unit is being operated.	Customer Service
annual	empty, clean	Sludge collection, pump basin	Empty, clean, and refill.	Operator

Float sensor level	Fill capacity recycled water 1 tank	Fill capacity recycled water 2 tanks	Fill capacity recycled water 3 tanks
S7 up	910 l	1820 l	2730 l
S7 bottom	890 l	1780 l	2670 l
S9 top	480 l	960	1440 l
S9 bottom	460 l	920 l	1380 l
S11 top	200 l	400 l	600 l
S11 bottom	180 l	360 l	540 l

Troubleshooting

⚠ Danger

Risk of accident while working on the unit.

During all tasks

→ First switch-on in voltage-less state, switch off the emergency stop switch and secure it against being switched on again.

→ Shut off water supply.

Who may remedy faults?

- **Operator**
Work designated with the sign "Operator" may only be carried out by persons who have been instructed in the safe operation and maintenance on the wash plant
- **Customer Service**
Work designated with the sign "Customer Service" may only be done by the fitters of Kärcher Customer Service or fitters who have been authorised by Kärcher.

Fault indication

There are indicator lamps in the switching cabinet that display

- Adding fresh water and
- faults

Fault	Possible cause	Remedy	By whom
Indicator Lamp "Fault" illuminates	Motor protection switch of the immersion pump has been triggered.	Reset motor protection switch; call Customer Service if the problem recurs.	Operator
	Float switch S15 in pump basin is defective	Repair or replace float switch.	Customer Service
	Recycled water tank is empty.	see below	
Message "Recycled water tank empty" displayed on washing system.	Water level in the pump basin is too low and emergency fresh water supply has failed	Refill pump basin; check emergency fresh water supply; repair, if required.	Operator, Customer Service
	Immersion pump has failed, is dirty or defective	Restart the plant by switching off and on; otherwise call Customer service	Operator
	Gravel filter plugged (filter output is too low)	Backwash several times; if not successful, change the gravel	Operator/Customer Service
	Pipe connections are leaky	Check all pipe connections; seal them, if required	Operator, Customer Service
	Float switch S11 is defective or loose	Replace the float switch or reattach it	Customer Service
	Controls are defective	Check, repair or replace controls	Customer Service
	Multi-channel defective	Repair multi-channel valve; replace defective parts	Customer Service
Plant out of order	Programme selection switch in wrong position.	Turn the programme selector switch to the position "Operation without conductivity monitoring or "Operation with conductivity monitoring" and press the SET key.	Operator
	Power supply is interrupted	Check power supply and ensure proper supply.	Operator
	Controls are defective	Check, repair or replace controls	Customer Service
Recycled water is coloured or is foaming too much	Sludge collector or pump basin is dirty	Emptying and cleaning the basins	Operator/ Disposal agency
	Improper detergents are used in the washing unit or washing hall	Use compatible detergents; rinse the system, if necessary	Operator, Customer Service
	Detergent dosing in the washing unit is too high	Check detergent dosing; reset, if necessary	Operator, Customer Service
	Washing place cleaned with incompatible detergents	Replace water and rinse the basins	Operator
	Backwash throttle in wrong position	Check the gravel fill and refill if necessary. Adjust the backwash throttle	Customer Service

Fault	Possible cause	Remedy	By whom
Water in the recycled water tank has a bad odour	WRP was switched off during the night or over the weekend	WRP must be ON continuously	Operator
	none or very poor circulation, very little ventilation	Turn the rotary switch of the circulation pump to position "III". Check if the circulation valve is open.	Operator
		Check pipes for dirt and damage; clean or replace them as required	Operator, Customer Service
		Check the ventilation, the ventilator must clearly bubble in the pump basin.	Operator, Customer Service
Continuous flow sound	Float switch, control or fresh water solenoid valve defective	Check, repair or replace the concerned component	Operator, Customer Service
Immersion pump is not functioning	Water level in the pump basis is too low	Washing system runs with fresh water until level S15 top is reached. Find the cause.	Customer Service
	Float switch S7 defective	Check the float switch; clean, repair or replace it as required	Operator, Customer Service
	Control head of multi-channel valve is defective	Repair control head	Customer Service
	Controls are defective	Check, repair or replace controls	Customer Service
Filter output is too low	Shutoff valve recycled water closed	Open the shutoff valve recycled water.	Operator
	Gravel filter is blocked	Backwash gravel filter or change the gravel. If the fault recurs, call customer service.	Operator, Customer Service
	Immersion pump is blocked, defective	Clean, repair, replace immersion pump	Operator, Customer Service
	Pipe or valve is leaky, defective, blocked	Check pipes and valves; clean, repair or replace as required	Operator, Customer Service
Fresh water consumption is too high	Float switch S9 is defective.	Replace	Customer Service
	Conductivity sensor (option) is defective or contaminated.	Check; clean, replace, if required.	Customer Service
	Fresh water solenoid defective	Check the fresh water solenoid valve, replace if required	Customer Service

Transport

Caution

Risk of injury and damage! Observe the weight of the appliance when you transport it.

- ➔ Only transport the gravel filter when empty (gravel fill removed).
- ➔ When transporting in vehicles, secure the appliance according to the guidelines from slipping and tipping over.

Storage

Caution

Risk of injury and damage! Note the weight of the appliance in case of storage.

- ➔ Only store the gravel filter when empty (gravel fill removed).

Accessories

Filter gravel, fine

Order No. 6.272-001.0 (Grain size 04,...0.8 mm) in 25 kg sack

Filter gravel, medium

Order No. 6.272-003.0 (Grain size 1...2 mm) in 25 kg sack

Needed for one filter filling

	Filter gravel, fine 6.272.-001.0	Filter gravel, medium 6.272.-003.0
WRP 8000	7 sacks	2 sacks
WRP 16000	10 sacks	3 sacks

Accessories	Order number
Recycled water tank	2.642-720.0
Additional tank	2.642-930.0
Upgrade kit tank connection, 2 tanks	4.640-401.0
Upgrade kit tank connection, 3 tanks	4.640-402.0
Ventilation	2.641-510.0
Overflow	2.641-995.0
Immersion pump WRP 8000	2.642-037.0
Immersion pump WRP 16000	2.642-038.0
Stand for switch cabinet	2.642-116.0
Conductivity measurement	2.642-765.0
Fresh water supply WRP 8000	2.642-113.0
Fresh water supply WRP 16000	2.642-114.0

Installing the unit (only for experts)

Notice

The equipment may only be installed by an

- mechanic of Kärcher
- or an from Kärcher authorized individual

Preparing the installation place

The following requirements are necessary in order to install the equipment:

- frost-free room with adequate ventilation and exhausts
- Floor path for collecting sludge
- Pipes and underground construction as per drawings 0.089-491.0 and 0.089-492.0.
- Water and electrical connection: see "Technical data"
- horizontal, even foundation

- Protect the plant against direct sunlight and spray water
- Sufficiently illuminate the installation site
- The floor must be freely accessible.

Unpack the equipment

Unpack the equipment and dispose of the packing material properly.

Water installation

The water installation depends on the specific conditions of the existing plant components such as

- Type and model of washing unit
- Type and models of building-side components (sludge collector, pump basin, etc.)
- Nominal width, lengths and type of channels

Hence, the water installation must be carried out according to the specific project documents.

⚠ Danger

Risk of injury on account of tripping and falling.

Lay the hoses of the plant in such a way that they do not pose a risk for tripping and falling.

Electrical connection

⚠ Danger

Risk of electrical voltage. All electrical installations may only be done by an electrician according to the local regulations.

The plant must be secured through a wrong current protection switch with a triggering current lesser than or equal to 30 mA.

- The appliance may only be connected to alternating current.
- The appliance may only be connected to an electrical supply which has been installed by an electrician in accordance with IEC 60364.
- The voltage indicated on the type plate must correspond to the voltage of the electrical source.

EC Declaration of Conformity

We hereby declare that the machine described below complies with the relevant basic safety and health requirements of the EU Directives, both in its basic design and construction as well as in the version put into circulation by us. This declaration shall cease to be valid if the machine is modified without our prior approval.

Product: Water treatment plant

Type: 1.217-xxx

Relevant EU Directives

2006/42/EC (+2009/127/EC)

2004/108/EC

Applied harmonized standards

EN 60204-1

EN 55014-1: 2006 + A1: 2009

EN 55014-2: 1997 + A2: 2008

EN 61000-3-2: 2006 + A2: 2009

EN 61000-3-3: 2008

EN 62233: 2008

The undersigned act on behalf and under the power of attorney of the company management.

H. Jenner
CEO

S. Reiser
Head of Approbation

Authorised Documentation Representative
S. Reiser

Alfred Kärcher GmbH Co. KG

Alfred-Kärcher-Str. 28 - 40

71364 Winnenden (Germany)

Phone: +49 7195 14-0

Fax: +49 7195 14-2212

Winnenden, 2012/06/01

 Lire ces notice originale avant la première utilisation de votre appareil, se comporter selon ce qu'elles requièrent et les conserver pour une utilisation ultérieure ou pour le propriétaire futur.

Table des matières

A propos de ce mode d'emploi	FR	..	1
Protection de l'environnement	FR	..	1
Garantie	FR	..	1
Pièces de rechange	FR	..	1
Consignes de sécurité	FR	..	1
Utilisation	FR	..	2
Fonction	FR	..	5
Caractéristiques techniques	FR	..	7
Entretien et maintenance	FR	..	7
Service de dépannage	FR	..	9
Transport	FR	..	10
Entreposage	FR	..	10
Accessoires	FR	..	10
Installation de l'appareil (Uniquement pour les spécialistes)	FR	..	11
Déclaration de conformité CE	FR	..	11

A propos de ce mode d'emploi

Public cible de ce mode d'emploi

- **Tous utilisateurs** : Les utilisateurs sont les assistants, exploitants et spécialistes expérimentés.
- **Spécialistes** : Les spécialistes sont les personnes qui, de par leurs qualifications professionnelles, sont aptes à installer et mettre les installations en service.

Définitions

Eau propre

Eau du robinet



Eaux usées

Eau sale rejetée par l'installation de lavage

Eau de recyclage

Eau préparée par l'installation pour une réutilisation dans le système de lavage de véhicules

Protection de l'environnement

	Les matériaux constitutifs de l'emballage sont recyclables. Ne pas jeter les emballages dans les ordures ménagères, mais les rendre à un système de recyclage.
	Les appareils usés contiennent des matériaux précieux recyclables lesquels doivent être rendus à un système de recyclage. Des batteries, de l'huile et d'autres substances semblables ne doivent pas être tout simplement jetées. Pour cette raison, utiliser des systèmes adéquats de collecte pour éliminer les appareils usés.

Lors du renouvellement de la couche de gravier, éliminer le gravier filtrant conformément aux réglementations locales en vigueur.

Instructions relatives aux ingrédients (REACH)

Les informations actuelles relatives aux ingrédients se trouvent sous : www.kaercher.com/REACH

Garantie

Dans chaque pays, les conditions de garantie en vigueur sont celles publiées par notre société de distribution responsable. Les éventuelles pannes sur l'appareil sont réparées gratuitement dans le délai de validité de la garantie, dans la mesure où celles-ci relèvent d'un défaut matériel ou d'un vice de fabrication. En cas de recours en garantie, adressez-vous à votre revendeur ou au service après-vente agréé le plus proche munis de votre preuve d'achat.

Pièces de rechange

- Utiliser uniquement des accessoires et des pièces de rechange autorisés par le fabricant. Des accessoires et des pièces de rechange d'origine garantissent un fonctionnement sûr et parfait de l'appareil.
- Plus information sur les pièces de rechange vous les trouverez sous www.kaercher.com sous le menu Service.

Consignes de sécurité

Symboles utilisés dans le mode d'emploi

Les symboles suivants sont utilisés dans le mode d'emploi:

Danger

Signale un danger imminent. Le non-respect de cette consigne peut être source d'accidents mortels ou de blessures graves.

Avertissement

Signale une situation potentiellement dangereuse. Le non-respect de cette consigne peut entraîner des blessures légères ou des dégâts matériels.

Attention

Pour une situation potentiellement dangereuse qui peut avoir pour conséquence des blessures légères ou des dommages matériels.

Symboles utilisés sur l'appareil

	Danger lié à la tension électrique !
	Seul les électriciens spécialisés ou le personnel autorisé sont habilités à réaliser des travaux sur des composants de l'appareil.

Généralités

En cas d'erreur de manipulation ou de mauvaise utilisation, l'utilisateur et les tiers se trouvant à proximité sont exposés à d'éventuels dangers dus

- tension électrique élevée,
- Pour éviter certains dangers pour les personnes, les animaux et les objets, lisez avant la première mise en service du portique:
- le présent mode d'emploi et en particulier les consignes de sécurité qu'il contient
 - les consignes de sécurité jointes pour les installations de traitement d'eaux usées, 5.956-660.0
 - les directives légales en vigueur dans le pays d'exploitation

Toutes les personnes impliquées dans l'installation, la mise en service, l'entretien, la maintenance et l'exploitation de l'installation doivent

- disposer des qualifications requises,
- connaître et respecter les «consignes de sécurité pour les installations de traitement d'eaux usées»,
- connaître et respecter ce mode d'emploi,
- avoir connaissances et observer les directives qui s'appliquent.

Danger

La poussière et les impuretés microbielles peuvent porter préjudice à la santé. Porter un masque de protection contre la poussière ainsi que des gants lors du remplacement du gravier.

Danger

L'ingurgitation de l'eau de recyclage peut nuire à la santé. Les eaux usées purifiées n'ont pas la qualité de l'eau potable. Elles contiennent encore des résidus d'impuretés ainsi que des détergents.

Avertissement

Le contact avec de l'eau non dégermée peut nuire à la santé. En cas de panne de l'installation, il existe un risque accru de formation de germes dans l'eau d'usage. Éviter tout contact avec de l'eau de recyclage non dégermée.

Comportement à adopter en cas d'urgence

- ➔ Mettre l'installation hors tension en tournant sur l'armoire électrique l'interrupteur principal d'arrêt d'urgence sur «0».

Dispositions et directives

- **Réglementations nationales et locales**
- **Réglementations pour la prévention des accidents**

Décret pour la protection contre les matières dangereuses, CHV 5 (décret relatif aux denrées dangereuses)

Remarque

L'installation de l'appareil ne doit être effectuée que

- par des monteurs du service après-vente Kärcher,
- des personnes autorisées par Kärcher

Utilisation conforme

L'installation purifie les eaux usées et met l'eau de recyclage à la disposition des installations de lavages d'autos (portiques de lavage d'autos, stations de lavage, etc.). L'eau de recyclage ne peut être utilisée que pour des programmes de lavage (par ex. lavage préliminaire, lavage haute pression, lavage à brosses). L'eau de recyclage ne

convient ni à une utilisation en tant qu'eau de rinçage, ni à l'application d'auxiliaire de séchage, ni à d'autres fins.

Le nettoyage s'effectue grâce à la :

- séparation de particules difficilement enlevable dans le filtre à gravier
- Destruction de substances odoriférantes par recirculation et ventilation.

La condition préliminaire à un fonctionnement irréprochable est un système de bas-

sins conformément au schéma de principe de l'eau au chapitre « Fonction »

Poste de travail





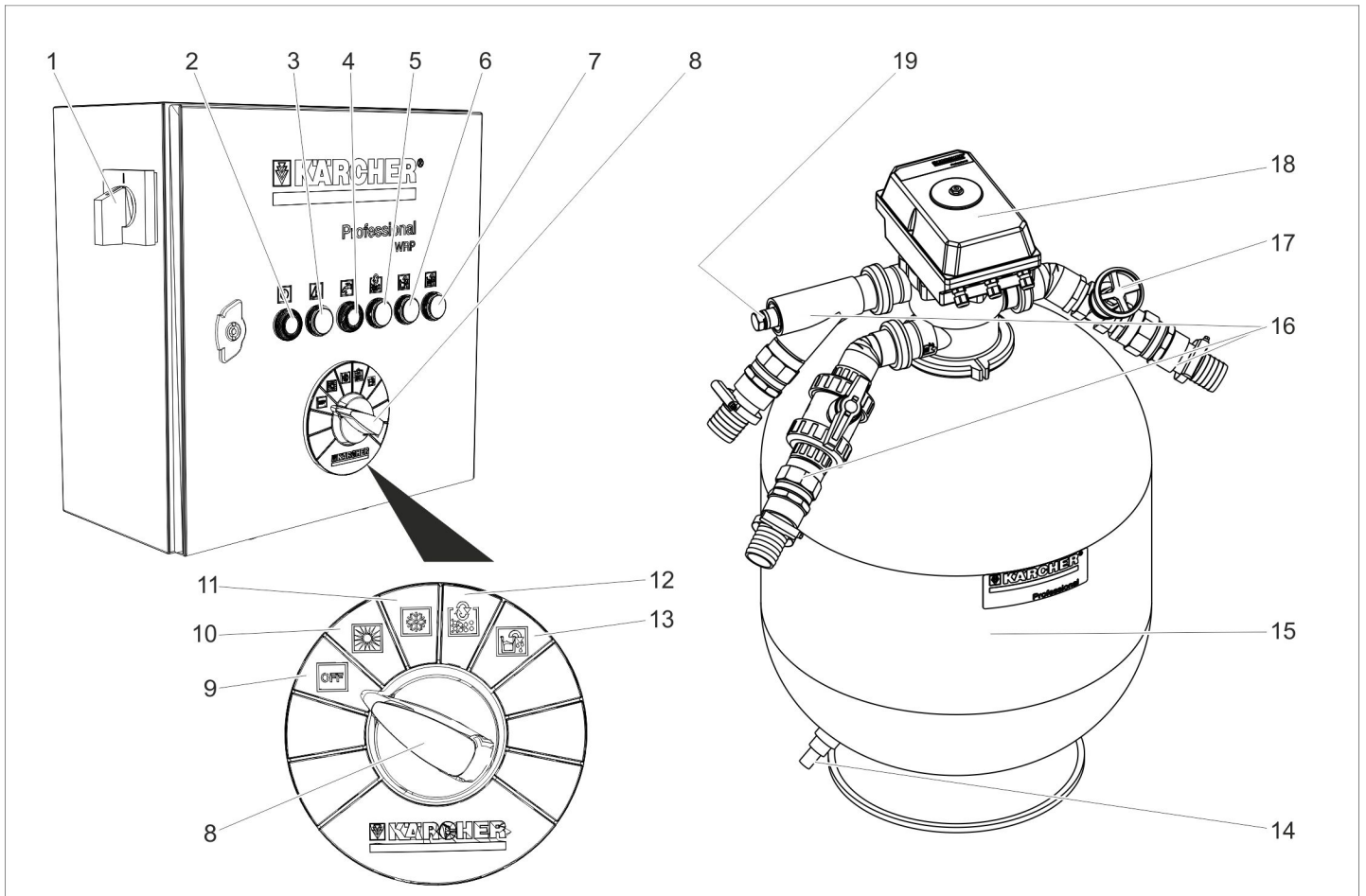

Le poste de travail se trouve sur l'installation et n'est occupé qu'un court moment pour le démarrage de l'installation et pour les opérations de maintenance.

Utilisation

Éléments de commande



- | | |
|---|--|
| 1 Interrupteur principal d'arrêt d'urgence | 12 Position de sélecteur Rétrolavage manuel |
| 2 Touche Set | 13 Position de sélecteur Vider le bassin à pompe |
| 3 Voyant de contrôle du service | 14 Vidage du reste filtre à gravillons |
| 4 Témoin de contrôle Panne | 15 Filtre à gravier |
| 5 Valider le bouton ajout d'eau fraîche / témoin de contrôle « ajout d'eau fraîche » est actif | 16 Raccords d'eau |
| 6 Lampe témoin rétrolavage tourne | 17 Réducteur de rétrolavage |
| 7 Témoin de contrôle vidage bassin à pompe | 18 Distributeur à plusieurs voies |
| 8 Témoin de contrôle de surveillance de conductance | 19 Connexion pour sonde de conductance (option) |
| 9 Bouton sélecteur de programme | |
| 10 Position « OFF » de l'interrupteur | |
| 11 Position de sélecteur de fonctionnement sans surveillance de conductance (mode Été) | |
| 12 Position de sélecteur de fonctionnement avec surveillance de conductance (option) (mode Hiver) | |

Symbole	Lampe témoin couleur	Signification	Fonction Touche
	Vert	Installation en marche	Touche Set Démarrer la fonction sélectionnée sur le sélecteur de programme.
	Rouge	Panne	--
	Jaune	Ajout d'eau fraîche est actif Ajout d'eau fraîche était actif / acquitter le message	Valider le message.
	Jaune	Rétrolavage tourne	--
	Jaune	Le bassin à pompe est vidé	--
	Jaune	La surveillance de conductance automatique s'est déclenchée	--

Désactivation d'urgence

Mettre l'installation hors tension en tournant sur l'armoire électrique l'interrupteur principal d'arrêt d'urgence sur «0».

Mise sous tension de l'installation

→ Tourner l'interrupteur d'arrêt d'urgence sur la position "1".

La pompe d'immersion tourne, quand :

- un rétrolavage est exécuté.
- le niveau d'eau dans le bassin d'eau de recyclage est inférieur au niveau de mise en service S7.
- le niveau d'eau dans le bassin à pompe est supérieur au niveau de mise en service S15.

Sélection de la fonction

→ Tourner le sélecteur de programme sur la position souhaitée.

→ Appuyer sur la touche SET.

Remarque

Après l'activation du sectionneur général d'arrêt d'urgence, l'installation démarre dans la fonction « Fonction sans surveillance de conductance ».

Rétrolavage

Lors du rétrolavage, la saleté accumulée dans le filtre à gravier est enlevée. Pour cela, le filtre à gravier est rincé dans le sens inverse. Les impuretés rincées sont dirigées dans le collecteur de boue du système de recyclage.

L'installation est pourvue d'un distributeur à plusieurs voies automatique. Le cycle de rétrolavage est activé par la commande. Pendant le cycle de rétrolavage, le témoin de contrôle « rétrolavage » s'allume.

Remarque

En fonctionnement normal, le rétrolavage doit se faire une fois par jour. Pendant le rétrolavage, le réservoir d'eau de recyclage n'est pas rempli d'eau de recyclage. Si l'installation est exploitée pendant le rétrolavage, le complément de plein s'effectue par le système d'alimentation d'urgence en eau fraîche.

Le WRP dispose d'un rétrolavage conforme aux besoins. Si le remplissage du réservoir d'eau de recyclage dure plus de 90 minutes en raison d'un filtre fortement encrassé, un rétrolavage automatique est déclenché.

En cas de lavages abondants et d'encrassement de filtre consécutif, il est possible de déclencher le rétrolavage automatique du filtre même pendant le lavage.

Le besoin en eau de l'installation de lavage est assuré par le système d'alimentation en eau propre (option).

Vider le bassin à pompe

- Avec cette fonction, l'eau recyclée est conduite en dehors du bassin à pompe dans le canal.
- Cette fonction est nécessaire lorsque la qualité de l'eau recyclée n'est pas disponible en quantité suffisante pour le fonctionnement de la station de lavage, par ex. à cause d'une présence de sel excessive dans l'eau ou de l'utilisation d'un détergent incorrect.

Fonction :

→ Tourner le sélecteur de programmes en position 1 « Vider le bassin à pompe ».

→ Appuyer sur la touche SET.

- L'installation filtre jusqu'à ce que l'interrupteur S15 signale une absence d'eau dans le bassin à pompe et coupe la pompe submersible.
- Le réservoir de recyclage est alors trop plein. L'excédent d'eau s'écoule par la conduite de trop-plein du réservoir de recyclage dans le canal.
- Ensuite, l'alimentation en eau de l'installation de lavage tourne avec de l'eau propre jusqu'à ce que le bassin à pompe soit rempli jusqu'au niveau S15 en haut et que la coupure de la pompe submersible soit annulée.
- De l'eau de recyclage peut être ensuite normalement produite.
- S'il n'y a pas de conduite de trop-plein du bassin à pompe dans le canal, la fonction « vidage du bassin à pompe » est désactivée par le service KÄRCHER.

- S'il n'y a pas de conduite de trop-plein du réservoir d'eau de recyclage dans le canal, la fonction « vidage du bassin à pompe » est désactivée par le service KÄRCHER.

Surveillance de la conductance

- En option, l'installation dispose d'une surveillance automatique de la conductibilité.
- Le point de mesure se trouve dans la conduite de la pompe entre la pompe immergée et le distributeur à plusieurs voies.
- La surveillance de conductance peut être activée ou désactivée.
- Si la conductibilité prédéfinie est dépassée, la surveillance de conductance déclenche le même processus que le bouton « Vider le bassin à pompe ».
- L'utilisation consécutive d'eau propre pour le lavage permet de diluer l'eau résiduelle contenant du sel dans le système de bassin, de manière à rétablir une qualité d'eau de lavage suffisante.
- Si l'installation de recycle ne dispose pas d'un trop-plein à partir du réservoir d'eau de recyclage vers le canal et d'un système d'alimentation d'eau propre, cette option ne peut pas être montée.

Circulation de l'eau de recyclage

Si l'installation de lavage ne tirent pas d'eau, une circulation de l'eau de recyclage est effectuée pour éviter tout problème d'odeur.

Protection antigel

L'installation doit être exploitée dans des pièces à l'abri du gel. En cas de gel, mettre l'installation hors service et évacuer complètement l'eau qu'elle renferme

- Desserrer les raccords à vis des tuyaux en plastique et vider complètement les tuyaux.
- Vider le réservoir d'eau de recyclage.
- Ouvrir le filtre à gravier et retirer le gravier encore humide (service après-vente).

Remisage

Remarque

Pour éviter les problèmes d'odeur, l'installation doit rester enclenchée même pendant la nuit.

- Mettre l'installation hors tension en tournant sur l'armoire électrique l'interrupteur principal d'arrêt d'urgence sur «0».
- En cas de risque de gel, enlever en plus l'eau présente (voir le paragraphe «Protection antigel»)

Remise en service

Nouvelle mise en service après arrêt:

- Mettre la station de lavage en marche.
- Rétrolaver le filtre jusqu'à ce que le manomètre sur le distributeur à plusieurs voies affiche une pression d'entrée de 0,05 MPa (0,5 bar) en mode de filtrage.

Fonction

Schéma de flux (bassin à pompe raccordé à la canalisation)

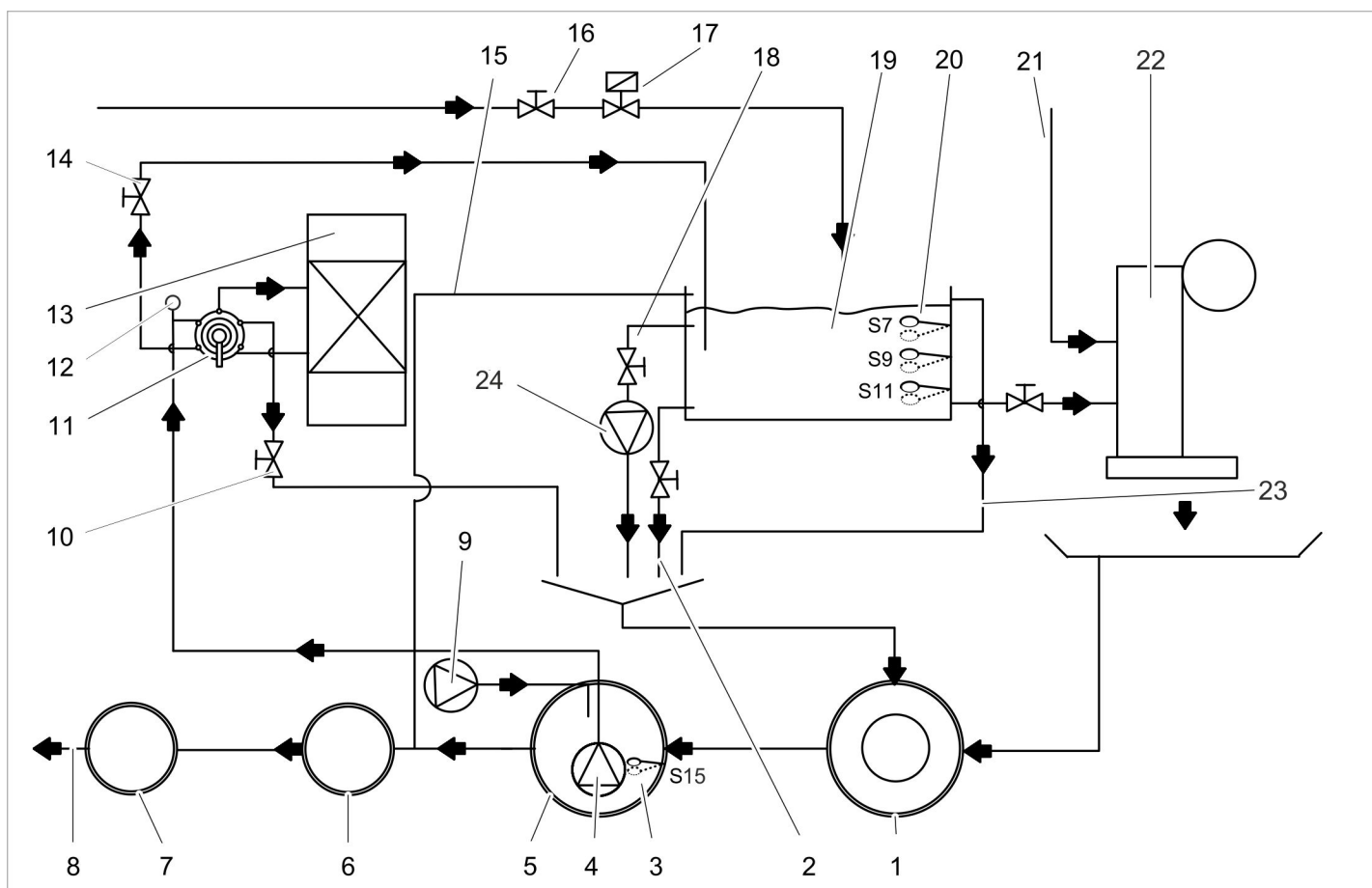

- | | |
|--|---|
| 1 Collecteur de boue du système de recyclage *) | 15 Trop-plein du réservoir d'eau de recyclage dans un dispositif de séparation (option) |
| 2 Vidange du reste du réservoir (option). | 16 Réglage quantité d'eau propre (option) |
| 3 Interrupteur à flotteur S15 Bassin à pompe pour commutateur à flotteur | 17 Eau fraîche remplissage d'urgence (option) |
| 4 Pompe d'immersion (option) | 18 Soupape de recirculation (option) |
| 5 Bassin à pompe du système de recyclage *) | 19 Réservoir d'eau de recyclage (option) |
| 6 Dispositif de séparation (EN 858) *) | 20 Interrupteur à flotteur (option) |
| 7 Puits de contrôle *) | 21 Arrivée d'eau fraîche pour processus de rinçage et d'entretien *) |
| 8 vers la canalisation *) | 22 Installation de lavage *) |
| 9 Ventilation (option). | 23 Trop-plein du réservoir d'eau de recyclage dans le collecteur de boue |
| 10 Réducteur de rétrolavage | 24 Pompe de circulation (option) |
| 11 Distributeur à plusieurs voies | |
| 12 Sonde de conductance (option) | |
| 13 Filtre à gravier | |
| 14 Vanne d'arrêt de l'eau de recyclage | |
- *) côté construction

Schéma de flux (raccord du canal au réservoir d'eau de recyclage)

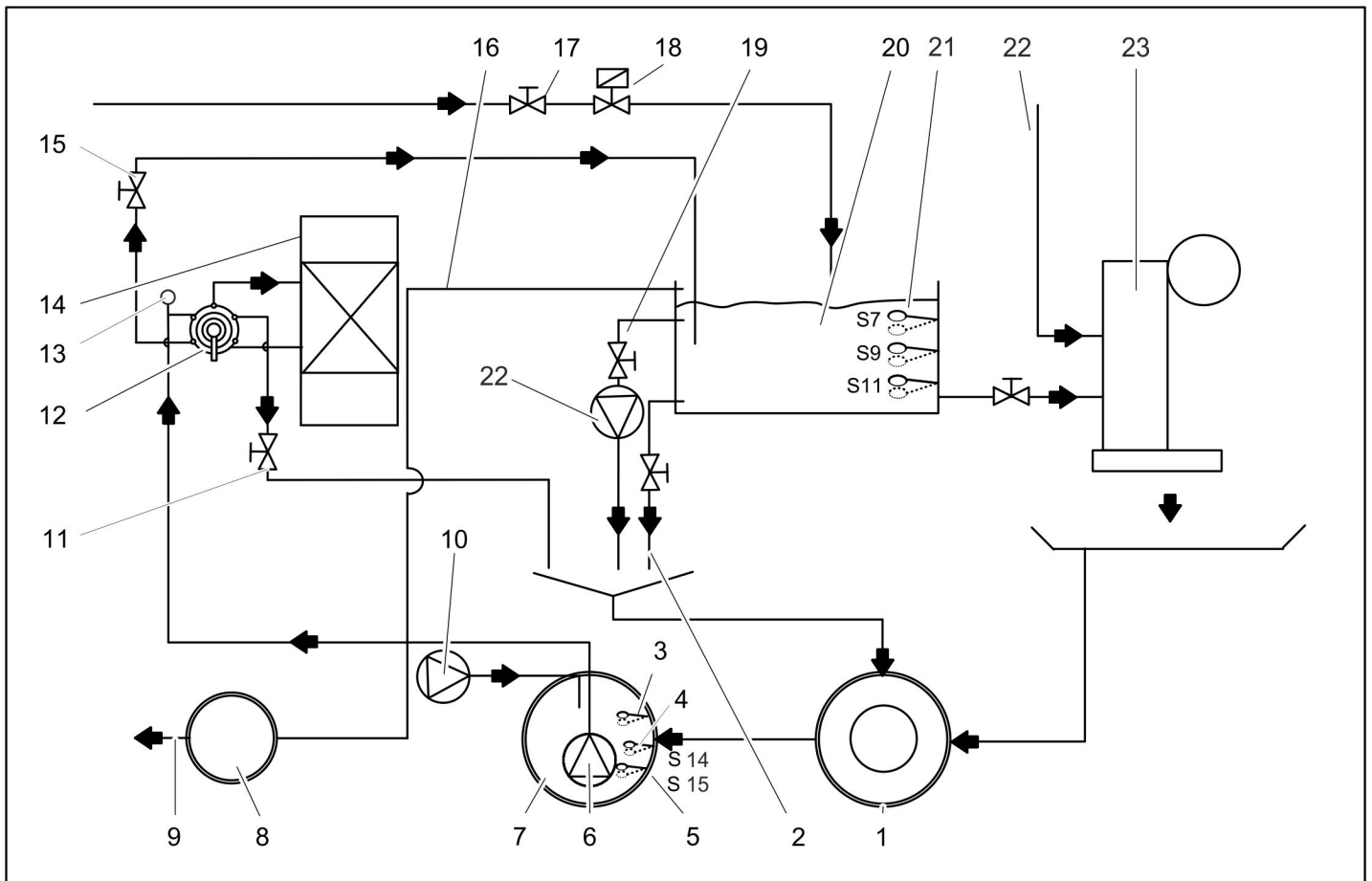

- 1 Collecteur de boue du système de recyclage *)
 - 2 Vidange du reste du réservoir (option).
 - 3 Interrupteur à flotteur S5 bassin à pompe plein (option)
 - 4 Interrupteur à flotteur S14 pour l'éclu-sage du sel (option)
 - 5 Interrupteur à flotteur S15 Bassin à pompe pour commutateur à flotteur
 - 6 Pompe d'immersion (option)
 - 7 Bassin à pompe du système de recy-clage *)
 - 8 Puits de contrôle *)
 - 9 vers la canalisation *)
 - 10 Ventilation (option).
 - 11 Réducteur de rétro-lavage
 - 12 Distributeur à plusieurs voies
 - 13 Sonde de conductance (option)
 - 14 Filtre à gravier
 - 15 Vanne d'arrêt de l'eau de recyclage
 - 16 Trop-plein réservoir d'eau de recyclage (option)
 - 17 Réglage quantité d'eau propre (option)
 - 18 Eau fraîche remplissage d'urgence (op-tion)
 - 19 Soupape de recirculation (option)
 - 20 Réservoir d'eau de recyclage (option)
 - 21 Interrupteur à flotteur (option)
 - 22 Arrivée d'eau fraîche pour processus de rinçage et d'entretien *)
 - 23 Installation de lavage *)
 - 24 Pompe de circulation (option)
- *) côté construction

Fonctionnement

Mode filtre

- En mode filtre, l'eau s'écoule par
- Pompe submersible
 - le distributeur à plusieurs voies en posi-tion FILTRAGE/FILTRE
 - le filtre à gravier (sens d'écoulement du fil-trage)
 - Vanne d'arrêt de l'eau de recyclage
 - pour le réservoir de recyclage

Rétrolavage

- Lors du rétro-lavage, l'eau s'écoule par
- Pompe submersible
 - le distributeur à plusieurs voies en posi-tion RÉTRO-LAVAGE/BACKWASH...
 - le filtre à gravier (sens inverse de la di-rection d'écoulement du fil-trage)
 - Etrangleur
 - dans le collecteur de boue
- Pour éviter l'apport de sable, le débit volu-métrique est limité par le réducteur pendant le rétro-lavage.

Attention

Risque d'endommagement. Une vitesse de rétro-lavage augmentée entraîne le rinçage du remplissage du filtre. La vitesse de ré-trolavage est réglée à la mise en service de l'installation par un agent de service et ne doit pas être dérégulée.

Rinçage

- Lors du rinçage, l'eau s'écoule par
- Pompe submersible
 - le distributeur à plusieurs voies en posi-tion RINCAGE/RINSE...
 - le filtre à gravier (sens d'écoulement du fil-trage)
 - dans le collecteur de boue

Circulation d'eau d'usage

- But de la circulation
- brassage supplémentaire de l'eau de recy-clage, surtout pendant l'immobilisa-tion de l'installation de lavage, afin d'éviter la formation d'eau saumâtre et de réduire le dégagement d'odeurs
 - apport supplémentaire d'air dans l'eau pour éviter les problèmes d'odeur
- L'eau s'écoule de la façon suivante du ré-servoir d'eau de recyclage vers le collec-teur de boue :
- Réservoir d'eau de recyclage
 - Soupape de recirculation
 - Pompe de circulation
 - Bassin de dépôt de boue

Dispositifs de contrôle et de réglage

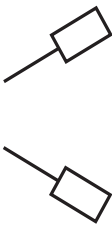
Commutateur à flotteur dans le réservoir d'eau de recyclage		
	S7 en haut	Réservoir de recyclage plein. Le remplissage est arrêté.
	S7 en bas	Le réservoir d'eau de recyclage est rempli. Temporisation 120 secondes.
	S9 en haut	Mise hors service de l'ajout d'eau fraîche. Le témoin de contrôle « Ajout d'eau propre » s'allume en jaune.
	S9 en bas	Mise en service de l'ajout d'eau fraîche. Le témoin de contrôle « Ajout d'eau propre » s'allume en jaune.
	S11 en haut	Protection contre la marche à sec pour la pompe de lavage pas active, pas de message de défaut.
	S11 en bas	Protection contre la marche à sec pour la pompe de lavage active, message de défaut à l'installation de lavage.

Interrupteur à flotteur dans le bassin à pompe		
	S5 en haut*	Bassin de pompe trop plein. Démarrage élimination par le réservoir de recyclage dans le canal.
	S5 en bas*	Bassin de la pompe pas trop-plein, fonctionnement normal de l'installation.
	S 14 dessus	Bassin de pompage plein (avec l'option éclusage d'eau salée).
	S14 dessous	Aucune fonction / le point d'enclenchement n'est pas utilisé
	S15 dessus	Bassin de la pompe non vide, fonctionnement normal de l'installation.
	S15 dessous	Bassin à pompe vide, protection contre la marche à sec de la pompe d'immersion active, pas de filtration, pas de rétrolavage possible. L'installation fonctionne avec de l'eau fraîche.

* S5 en option

Caractéristiques techniques

			WRP 8000 1.217-151.0	WRP 16000 1.217-152.0
Pompe submersible	Puissance du moteur	W	1300	1700
	Tension	V	230/1~	
	Courant absorbée	A	5,9	8,5
	Débit à environ 0,1 MPa (1 bar), env.	m³/h	8	16
	Pression	MPa (bars)	max. 0.14 (1.4)	max. 0.16 (1.6)
Installation complète	Puissance du filtre	m³/h	max. 10	max. 20
	Tension	V	230/1~	
	Fréquence	Hz	50	
	Poids	kg	280	390
	Largeur	mm	700	900
	Profondeur	mm	620	780
	Hauteur	mm	1600	

Entretien et maintenance

Consignes pour la maintenance

La maintenance régulière selon le plan de maintenance suivant est primordial pour assurer un fonctionnement fiable de la station de lavage.

Utiliser uniquement des pièces de rechange d'origine du fabricant ou bien des pièces recommandées telles que

- pièces de rechange et d'usure,
- accessoires,
- matériel,
- aux détergents.

⚠ Danger

Risque d'accident lors des travaux sur l'appareil. Pour tous les travaux

→ Mettre l'installation hors tension en désactivant l'interrupteur principal d'arrêt d'urgence et en veillant à empêcher toute remise en service inopinée.

→ Couper l'alimentation en eau.

Qui est habilité à effectuer les travaux de maintenance ?

- Exploitant

Les travaux associés à la remarque « Exploitant » doivent être effectués exclusivement par du personnel qualifié, capable d'utiliser et d'entretenir correc-

tement les installations de lavage avec système de recyclage.

- Service après-vente

Les travaux associés à la remarque « Service après-vente » doivent être exclusivement effectués par les moniteurs du service après-vente Kärcher.

Contrat de maintenance

Nous vous recommandons de conclure un contrat de maintenance afin de pouvoir assurer un fonctionnement fiable de la station de lavage. Veuillez vous adresser à votre service après-vente Kärcher responsable.

Plan de maintenance

Période	Action	Sous-groupe concerné	Réalisation	Par qui
1 fois par jour	contrôler	Lampe témoin "Défaut"	Si l'un de ces témoins de contrôle s'allume, remédier au défaut conformément à la section «service de dépannage».	Exploitant
		Témoin de contrôle « ajout d'eau fraîche actif »	Rechercher et éliminer la cause pour la consommation d'eau fraîche en appuyant sur la touche lumineuse Acquitter message.	Exploitant/ service après-vente
hebdomadaire	nettoyer	Évacuation sur le poste de lavage	Nettoyer le collecteur d'impuretés au niveau de l'écoulement dans le sol.	Exploitant
	contrôler	Eau de recyclage	Vérifier si l'eau de recyclage dégage des odeurs et si elle présente des traces d'opacité. Pour les mesures à prendre en cas de qualité médiocre de l'eau de recyclage, voir le paragraphe « Service de dépannage ».	Exploitant
		Concentration de détergent dans l'eau de recyclage	En cas de formation de mousse, vérifier le dosage de détergent dans l'installation de lavage.	Exploitant
		Filtre à gravier	Si la capacité est trop faible, déclencher un rétrolavage manuel, le cas échéant en informer le service après-vente.	Exploitant
		Aération (option).	Lorsque la ventilation fonctionne correctement, de petites bulles sont visible dans le bassin à pompe.	Exploitant
mensuelle-ment	contrôler	Interrupteur à flotteur	Vérifier l'état du commutateur à flotteur, le cas échéant en informer le service après-vente.	Exploitant
		Collecteur de boue, bassin à pompe	An aval du collecteur de boue, on ne doit trouver aucune boue dans tous les bassins. Le niveau de boue dans le collecteur de boue ne doit pas dépasser 1 m. Vérifier le niveau de boue, le cas échéant pomper et éliminer la boue. Nettoyer le bassin.	Exploitant
	Vider, nettoyer	Réservoir d'eau de recyclage	Vider, nettoyer, rincer puis le remplir de nouveau.	Exploitant
Chaque 6 mois	Contrôler les gravillons, si nécessaire les remplacer	Filtre à gravier	⚠ Danger <i>La poussière et les impuretés microbielles peuvent porter préjudice à la santé. Porter un masque de protection contre la poussière ainsi que des gants de protection lors du remplacement du gravier.</i> Remplacer le gravier si nécessaire et nettoyer par la même occasion le tamis filtrant supérieur et inférieur (rinçage à l'eau).	Service après-vente
	contrôler	Rétrolavage	S'écoule-t'il suffisamment d'eau de la conduite vers le collecteur de boue ? Vérifier la pression	Service après-vente
	Vérifier le débit	Pompe submersible	Le débit est correct lorsque le niveau d'eau dans le réservoir d'eau d'usage n'est pas inférieur au niveau S9 pendant le fonctionnement de l'installation de lavage.	Service après-vente
une fois par ans	Vider, nettoyer	Collecteur de boue, bassin à pompe	Vider, nettoyer puis le remplir de nouveau.	Exploitant

Niveau de commutateur à flotteur	Quantité de remplissage eau de recyclage 1 réservoir	Quantité de remplissage eau de recyclage 2 réservoirs	Quantité de remplissage eau de recyclage 3 réservoirs
S7 en haut	910 l	1820 l	2730 l
S7 en bas	890 l	1780 l	2670 l
S9 en haut	480 l	960	1440 l
S9 en bas	460 l	920 l	1380 l
S11 en haut	200 l	400 l	600 l
S11 en bas	180 l	360 l	540 l

Service de dépannage

⚠ Danger

Risque d'accident lors des travaux sur l'appareil. Pour tous les travaux

- Mettre l'installation hors tension en désactivant l'interrupteur principal d'arrêt d'urgence et en veillant à empêcher toute remise en service inopinée.
- Couper l'alimentation en eau.

Qui a le droit d'éliminer des pannes ?

- **Exploitant**
Des travaux avec la remarque 'Exploitant' doivent uniquement être effectués par des personnes instruites et en mesure de manier et d'entretenir correctement la station de lavage.
- **Service après-vente**
Des travaux avec la remarque 'Service après-vente' doivent uniquement être effectués par des monteurs du service après-vente Kärcher ou par des monteurs mandatés par Kärcher.

Affichage des défauts

- Des témoins de contrôle indiquant
- Ajout d'eau fraîche et
 - Défauts
- se trouvent sur l'armoire électrique :

Panne	Eventuelle cause	Remède	Par qui
La lampe témoin "Défauts" est allumée	L'e disjoncteur du moteur de la pompe à immersion s'est déclenché.	Réinitialiser le disjoncteur de protection moteur. Si le défaut réapparaît, contacter le service après-vente.	Exploitant
	Défaillance de l'interrupteur à flotteur S15 dans le bassin à pompe	Réparer ou remplacer l'interrupteur à flotteur	Service après-vente
	Réservoir d'eau de recyclage vide.	voir ci-dessous	
Le message "Réservoir d'eau de recyclage" est allumé sur l'installation de lavage.	Niveau d'eau trop bas dans le bassin à pompe et panne de l'alimentation d'urgence en eau propre	Faire le complément du plein du bassin à pompe, vérifier ou réparer l'alimentation d'urgence en eau propre	Exploitant, service après-vente
	Panne, encrassement ou défaillance de la pompe submersible	Relancer l'installation en la coupant et la réenclenchant, sinon appeler le service après-vente	Exploitant
	Filtre à gravier imperméable (filtrage trop faible)	Procéder à plusieurs rétrolavages, si cela n'est pas couronné de succès, remplacer les gravillons	Exploitant/service après-vente
	Manque d'étanchéité des conduites	Vérifier, le cas échéant étancher toutes les conduites	Exploitant, service après-vente
	Interrupteur à flotteur S11 défectueux ou desserré	Remplacer ou refixer l'interrupteur à flotteur	Service après-vente
	Défaillance du système de commande	Vérifier, réparer ou remplacer le système de commande	Service après-vente
	Défaillance du distributeur à plusieurs voies	Réparer le distributeur à plusieurs voies, remplacer les pièces défectueuses	Service après-vente
Installation hors service	Interrupteur à flotteur en position erronée.	Tourner l'interrupteur à flotteur en position « Fonctionnement sans surveillance de conductance » ou « Fonctionnement avec surveillance de conductance » et appuyer sur la touche SET.	Exploitant
	Perturbation de l'alimentation électrique	Vérifier et mettre en route l'approvisionnement électrique.	Exploitant
	Défaillance du système de commande	Vérifier, réparer ou remplacer le système de commande	Service après-vente
Eau recyclée colorée ou fortement moussante	Encrassement du collecteur de boue ou du bassin à pompe	Vider et nettoyer le bassin	Exploitant/personne chargée de l'élimination
	Des détergents non appropriés sont utilisés dans l'installation ou le poste de lavage	Utiliser des détergents pouvant être traités, rincer éventuellement le système.	Exploitant, service après-vente
	Dosage trop important du détergent dans l'installation de lavage	Vérifier le dosage du détergeant, le cas échéant, le régler de nouveau.	Exploitant, service après-vente
	Nettoyage du poste de lavage avec des détergents non compatibles	Remplacer l'eau et rincer le bassin	Exploitant
	Réducteur de rétrolavage déréglé	Vérifier le remplissage de gravillons, le remplir le cas échéant. Régler le réducteur de rétrolavage	Service après-vente

Panne	Eventuelle cause	Remède	Par qui
L'eau dans le réservoir d'eau de recyclage a une odeur nauséabonde	Le système WRP été coupé pendant la nuit ou pendant le week-end	Le système WRP doit rester enclenché en permanence	Exploitant
	Circulation absente ou trop faible, ventilation insuffisante	Tourner l'interrupteur rotatif de la pompe de circulation en position « III ». Contrôler si la soupape de circulation est ouverte.	Exploitant
		Vérifier l'encrassement et l'endommagement des conduites, les nettoyer ou les remplacer si nécessaire	Exploitant, service après-vente
		Contrôler la ventilation, le ventilateur doit très visiblement faire des bulles dans le bassin à pompe.	Exploitant, service après-vente
Bruit permanent d'écoulement	Défaillance des interrupteur à flotteur, de la commande ou de l'électrovanne d'eau fraîche	Contrôle, réparation ou remplacement du composant concerné	Exploitant, service après-vente
La pompe d'immersion ne fonctionne pas	Niveau d'eau trop faible dans le bassin à pompe	L'installation de lavage fonctionne avec de l'eau fraîche jusqu'à ce que le niveau S15 en haut soit atteint. En trouver la cause.	Service après-vente
	Défaillance du commutateur à flotteur S7	Contrôler, nettoyer, réparer ou remplacer l'interrupteur à flotteur	Exploitant, service après-vente
	Défaillance de la tête de commande du distributeur à plusieurs voies	Réparer la tête de commande	Service après-vente
	Défaillance du système de commande	Vérifier, réparer ou remplacer le système de commande	Service après-vente
Filtrage trop faible	Vanne d'arrêt de l'eau de recyclage fermée	Ouvrir la vanne d'arrêt de l'eau de recyclage.	Exploitant
	Obturation du filtre à gravier	Rétrolavage du filtre à gravier ou remplacement du gravier. Si le problème se produit encore, informer le service après-vente.	Exploitant, service après-vente
	Obturation, défaillance de la pompe d'immersion	Nettoyer, réparer, remplacer la pompe d'immersion	Exploitant, service après-vente
	Manque d'étanchéité, défaillance, obturation de la conduite ou de la vanne	Vérifier, le cas échéant nettoyer, réparer, remplacer les conduites et vannes	Exploitant, service après-vente
Consommation trop élevée d'eau propre	Interrupteur à flotteur S9 défectueux.	Échanger	Service après-vente
	Sonde de conductance (option) défaillante ou encrassée.	Contrôler, nettoyer, remplacer si nécessaire.	Service après-vente
	Électrovanne d'eau propre défectueuse	Vérifier l'électrovanne d'eau propre, en cas de besoin la remplacer	Service après-vente

Transport

Attention

Risque de blessure et d'endommagement ! Respecter le poids de l'appareil lors du transport.

- ➔ Transporter le filtre à gravillons uniquement en état vidé (pas de remplissage de gravillons).
- ➔ Sécuriser l'appareil contre les glissements ou les basculements selon les directives en vigueur lors du transport dans des véhicules.

Entreposage

Attention

Risque de blessure et d'endommagement ! Prendre en compte le poids de l'appareil à l'entreposage.

- ➔ Stocker le filtre à gravillons uniquement en état vidé (pas de remplissage de gravillons).

Accessoires

Gravier filtrant fin

N° de commande : 6.272-001.0 (grains de 04,...0,8 mm) en sac de 25 kg

Gravier filtrant moyen

N° de commande : 6.272-003.0 (grains de 1...2 mm) en sac de 25 kg
Quantité de remplissage de filtre

	Gravier filtrant fin 6.272.-001.0	Gravier filtrant moyen 6.272.- 003.0
WRP 8000	7 sacs	2 sacs
WRP 16000	10 sacs	3 sacs

Accessoires :	Référence
Réservoir eau de recyclage	2.642-720.0
Réservoir supplémentaire	2.642-930.0

Accessoires :	Référence
Kit de montage du raccord du réservoir, 2 réservoirs	4.640-401.0
Kit de montage du raccord du réservoir, 3 réservoirs	4.640-402.0
Aération	2.641-510.0
Trop-plein	2.641-995.0
Pompe d'immersion WRP 8000	2.642-037.0
Pompe d'immersion WRP 16000	2.642-038.0
Supports pour l'armoire électrique	2.642-116.0
Mesure de la conductibilité	2.642-765.0
Ajout d'eau propre WRP 8000	2.642-113.0
Ajout d'eau propre WRP 16000	2.642-114.0

Installation de l'appareil (Uniquement pour les spécialistes)

Remarque

L'installation de l'appareil ne doit être effectuée que

- par des monteurs du service après-vente Kärcher,
- des personnes autorisées par Kärcher

Préparation du lieu d'installation

Pour installer correctement l'appareil, il convient de remplir les conditions suivantes :

- pièce à l'abri du gel, disposant d'une aération et ventilation suffisantes
- écoulement au niveau du sol vers le collecteur de boue
- Tuyauteries et profondeur conformément aux dessins 0 089-491.0 et 0 089-492.0.
- Pour le branchement de l'eau et le raccord électrique : voir les "Données techniques".
- fondations planes et horizontales
- mettre l'installation à l'abri des rayons de soleil et des éclaboussures d'eau
- Eclairer suffisamment le local d'installation
- Le sol doit pouvoir être parcouru librement.

Déballage de l'appareil

Déballer l'appareil et apporter l'emballage dans un point de recyclage.

Installation d'eau

L'installation d'eau dépend des conditions spécifiques des composants montés sur l'installation, tels que

- le genre et le type d'installation de lavage
- le genre et le type des composants montés au niveau de la construction (collecteur de boue, bassin à pompe, etc.)
- largeurs nominales, longueurs et type de canalisations

C'est la raison pour laquelle l'installation de l'eau doit se faire conformément à la documentation spéciale relative au projet.

⚠ Danger

Risque de blessure par suite de trébuchement

Poser les flexibles sur l'installation de manière à éviter tout risque de trébuchement

Branchement électrique

⚠ Danger

Tension électrique dangereuse. Seul un électricien spécialisé est habilité à réaliser l'installation électrique. En outre, il doit impérativement respecter les directives locales en vigueur.

L'installation doit être protégée par un disjoncteur à courant de défaut dont le courant

de déclenchement est inférieur ou égal à 30 mA.

- Branchement de l'appareil uniquement à du courant alternatif.
- L'appareil doit uniquement être raccordé à un branchement électrique mis en service par un électricien conformément à la norme IEC 60364-1.
- La tension indiquée sur la plaque signalétique de l'appareil doit correspondre à celle de la prise.

Déclaration de conformité CE

Nous certifions par la présente que la machine spécifiée ci-après répond de par sa conception et son type de construction ainsi que de par la version que nous avons mise sur le marché aux prescriptions fondamentales stipulées en matière de sécurité et d'hygiène par les directives européennes en vigueur. Toute modification apportée à la machine sans notre accord rend cette déclaration invalide.

Produit: Installation de préparation de l'eau

Type: 1.217-xxx

Directives européennes en vigueur :
2006/42/CE (+2009/127/CE)
2004/108/CE

Normes harmonisées appliquées :

EN 60204-1

EN 55014-1: 2006 + A1: 2009

EN 55014-2: 1997 + A2: 2008

EN 61000-3-2: 2006 + A2: 2009

EN 61000-3-3: 2008

EN 62233: 2008

Les soussignés agissent sur ordre et sur procuration de la Direction commerciale.



H. Jenner
CEO

S. Reiser
Head of Approbation

Responsable de la documentation:
S. Reiser

Alfred Kärcher GmbH Co. KG
Alfred-Kärcher-Str. 28 - 40
71364 Winnenden (Germany)
Téléphone : +49 7195 14-0
Télécopieur : +49 7195 14-2212

Winnenden, 2012/06/01

 Prima di utilizzare l'apparecchio per la prima volta, leggere le presenti istruzioni originali, seguirle e conservarle per un uso futuro o in caso di rivendita dell'apparecchio.

Indice

Osservazioni	IT	..	1
Protezione dell'ambiente . . .	IT	..	1
Garanzia	IT	..	1
Ricambi	IT	..	1
Norme di sicurezza	IT	..	1
Uso	IT	..	2
Funzione	IT	..	4
Dati tecnici	IT	..	6
Cura e manutenzione	IT	..	6
Risoluzione guasti	IT	..	8
Trasporto	IT	..	9
Supporto	IT	..	9
Accessori	IT	..	10
Installazione dell'impianto (solo personale specializzato) . . .	IT	..	10
Dichiarazione di conformità CE	IT	..	10

Osservazioni

Gruppi di destinazione del presente manuale

- **Tutti gli utenti:** Sono utenti: personale ausiliario istruito, personale specializzato e gestori.
- **Personale specializzato:** Fanno parte del personale specializzato: persone, le quali sono abilitate all'installazione e la messa in funzione di impianti in base alla loro qualificazione professionale.

Definizioni

Acqua fresca

Acqua di rubinetto

Acqua di scarico

Acqua sporca espulsa dall'impianto di autolavaggio

Acqua di riciclo

Acqua trattata dall'impianto perché venga riutilizzata nell'impianto di autolavaggio

Protezione dell'ambiente

	I materiali dell'imballaggio sono riciclabili. Non smaltire l'imballaggio con i rifiuti domestici, ma conferirlo al riciclaggio.
	Gli apparecchi usati contengono materiali riciclabili preziosi, che dovrebbero pertanto essere conferiti al riciclaggio per assicurare il loro riutilizzo. Batterie, olio e sostanze simili non devono essere dispersi nell'ambiente. Smaltire pertanto gli apparecchi usati attraverso idonei centri di raccolta.

Quando si rinnova il letto di ghiaia, la ghiaia da filtro va smaltita secondo le disposizioni locali.

Avvertenze sui contenuti (REACH)

Informazioni aggiornate sui contenuti sono disponibili all'indirizzo:

www.kaercher.com/REACH

Garanzia

Le condizioni di garanzia valgono nel rispettivo paese di pubblicazione da parte della nostra società di vendita competente. Entro il termine di garanzia eliminiamo gratuitamente eventuali guasti all'apparecchio, se causati da difetto di materiale o di produzione. Nei casi previsti dalla garanzia si prega di rivolgersi al proprio rivenditore, oppure al più vicino centro di assistenza autorizzato, esibendo lo scontrino di acquisto.

Ricambi

- Impiegare esclusivamente accessori e ricambi autorizzati dal produttore. Accessori e ricambi originali garantiscono che l'apparecchio possa essere impiegato in modo sicuro e senza disfunzioni.
- Maggiori informazioni sulle parti di ricambio sono reperibili al sito www.kaercher.com alla voce "Service".

Norme di sicurezza

Simboli riportati nel manuale d'uso

All'interno delle presenti istruzioni per la messa in funzione vengono utilizzati i seguenti simboli:

Pericolo

Indica un pericolo di immediata incombenza. La mancata osservanza di questa avvertenza può causare morte o lesioni gravi.

Attenzione

Indica una situazione di probabile pericolosità. La mancata osservanza di questa avvertenza può causare lesioni lievi o danni materiali.

Attenzione

Per una situazione di rischio possibile che potrebbe determinare danni leggeri a persone o cose.

Simboli riportati sull'apparecchio



Pericolo di tensioni elettriche!

Eventuali interventi riguardanti le componenti dell'impianto vanno effettuati esclusivamente da elettricisti specializzati o da personale autorizzato e qualificato.

Norme generali

L'uso errato o la manomissione possono provocare pericoli sia per l'utente sia per altre persone causati da:

- alta tensione,
- Per evitare danni a persone, animali e cose, leggere attentamente le istruzioni prima di mettere in funzione l'impianto:
 - il presente manuale d'uso, in particolare le norme di sicurezza ivi contenute
 - le avvertenze di sicurezza allegate per impianti di trattamento delle acque di scarico, 5.956-660.0
 - le disposizioni di legge vigenti a livello nazionale

Tutte le persone che si occupano dell'installazione, della messa in funzione, manu-

tenzione, assistenza e impiego devono essere

- qualificate in materia,
- conoscere ed osservare le "Norme di sicurezza per impianti di trattamento delle acque di scarico"
- conoscere ed osservare questo manuale d'uso,
- conoscere ed osservare le norme vigenti,

Pericolo

Rischio per la salute a causa della polvere e delle impurità microbiche. Quando si sostituisce la ghiaia, indossare mascherina antipolvere e guanti.

Pericolo

Danni alla salute a causa dell'ingestione dell'acqua di riciclo. L'acqua di scarico depurata non è potabile. Contiene residui di sporcizia e detersivi.

Attenzione

Rischio per la salute a causa del contatto con acqua infettata. In caso di avaria dell'impianto, sussiste un accresciuto rischio di contaminazione dell'acqua riciclata. Evitare il contatto con l'acqua riciclata infettata.

Comportamento in caso di emergenza

- ➔ Spegner l'impianto. A questo scopo posizionare l'interruttore principale di emergenza del quadro elettrico di comando su "0".

Disposizioni e direttive

- normative nazionali e locali
 - normative antinfortunistiche
- normativa in materia di protezione dalle sostanze pericolose, CHV 5 (Gefahrstoffverordnung GefStoffV.)

Avvertenza

L'impianto deve essere montato solo da:

- Servizio clienti della Kärcher
- Persone autorizzate da parte della Kärcher

Uso conforme a destinazione

L'impianto depura le acque di scarico e rende disponibile l'acqua riciclata per gli impianti di autolavaggio (impianti di autolavaggio a portale, tunnel di lavaggio ecc.). È possibile utilizzare l'acqua riciclata solo per i programmi di lavaggio (ad esempio prelavaggio, lavaggio ad alta pressione, lavaggio a spazzola). L'acqua di riciclo non è idonea come acqua di risciacquo né per l'applicazione di coadiuvante di asciugatura o per altri scopi.

La depurazione avviene come segue:

- separazione delle particelle difficilmente sedimentabili nel filtro a ghiaia
- Distruzione di sostanze deodoranti a causa della circolazione e l'aerazione.

Condizione per un corretto funzionamento: sistema a bacini secondo lo schema idrico del capitolo "Funzionamento".

Postazione di lavoro

La postazione di lavoro si trova presso l'impianto e viene occupata solo brevemente per avviare l'impianto e per gli interventi di manutenzione.

Dispositivi di comando

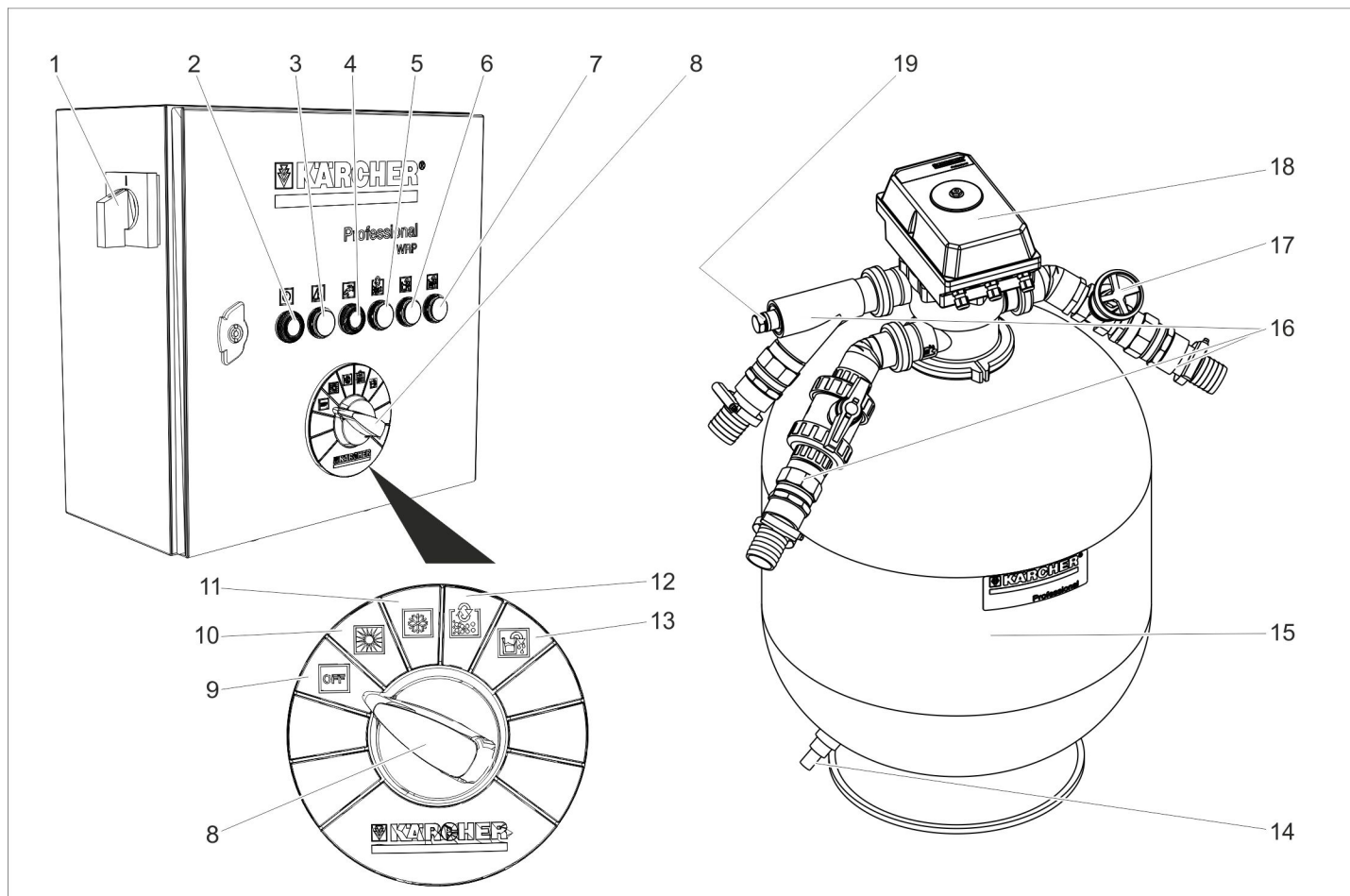

- | | | |
|---|---|--|
| <p>1 Interruttore principale arresto d'emergenza</p> <p>2 Tasto SET
Spia di controllo di funzionamento</p> <p>3 Spia luminosa "Guasto"</p> <p>4 Il tasto di aggiunta acqua pulita era attivo / Spia di controllo di aggiunta acqua pulita</p> <p>5 Spia di controllo risciacquo in corso</p> <p>6 Spia di controllo Svuotamento bacino di pompaggio</p> | <p>7 Spia di controllo Controllo del valore di conducibilità</p> <p>8 Selettore di programma</p> <p>9 Posizione interruttore „OFF“</p> <p>10 Posizione interruttore Funzionamento senza controllo del valore di conducibilità, (uso estivo)</p> <p>11 Posizione interruttore Funzionamento con controllo del valore di conducibilità (opzione), (uso invernale)</p> | <p>12 Posizione interruttore Risciacquo manuale</p> <p>13 Posizione interruttore Svuotamento bacino di pompaggio</p> <p>14 Svuotamento residuo filtro a ghiaia</p> <p>15 Filtro a ghiaia</p> <p>16 Raccordi dell'acqua</p> <p>17 Valvola a farfalla per risciacquo</p> <p>18 Distributore multiplo</p> <p>19 Attacco per sonda valore di conducibilità (opzione)</p> |
|---|---|--|

Simbolo	Colore spia di controllo	Significato	Tasti funzione
	Verde	Impianto in funzionamento	Tasto SET Avviare la funzione selezionata dal selettore programma.
	Rossa	Guasto	--
	Giallo	Aggiunta acqua pulita attiva Aggiunta acqua pulita era attivo / annulla segnalazione	Tacitare il messaggio.
	Giallo	Risciacquo in corso	--
	Giallo	Il bacino di pompaggio viene svuotato	--
	Giallo	Controllo automatico valore di conducibilità intervenuto	--

Spegnimento in caso di emergenza

Spegnere l'impianto. A questo scopo posizionare l'interruttore principale di emergenza del quadro elettrico di comando su "0".

Attivare l'impianto

→ Ruotare su "1" l'interruttore principale di arresto di emergenza.

La pompa sommersa funziona se:

- viene eseguito un risciacquo.
- il livello di acqua nella vasca dell'acqua di riciclo è inferiore al livello di attivazione S7.
- il livello di acqua nel bacino di pompaggio è superiore al livello di attivazione S15.

Selezione della funzione

- Ruotare il selettore programma nella posizione desiderata.
- Premere il tasto SET.

Avvertenza

Dopo l'inserimento dell'interruttore principale per l'arresto di emergenza, l'impianto viene avviato nella funzione „Funzionamento senza controllo del valore di conducibilità“.

Risciacquo inverso

Con il risciacquo inverso si elimina la sporcizia accumulata nel filtro a ghiaia. A tale scopo, il filtro a ghiaia viene sciacquato in direzione inversa. Lo sporco sciacquato viene condotto nel separatore di fanghi del sistema di riciclo.

L'impianto è dotato di un distributore multiplo automatico. Il risciacquo inverso viene avviato dal comando. Durante il risciacquo inverso si accende la spia di controllo "Risciacquo in corso".

Avvertenza

In condizioni d'esercizio normali, il risciacquo inverso va effettuato una volta al giorno. Durante il risciacquo inverso, il serbatoio dell'acqua riciclata non viene rabboccato con acqua riciclata. Se l'impianto di autolavaggio viene fatto funzionare durante il risciacquo inverso, il rabbocco avviene tramite l'alimentazione di acqua fresca d'emergenza (opzione).

Il WRP dispone di un dispositivo di risciacquo a regola d'arte. Se a causa di un filtro molto sporco il riempimento del serbatoio dell'acqua di riciclo dura oltre 90 minuti, si attiva un risciacquo automatico.

In caso di funzionamento di lavaggio maggiore e conseguente impurità del filtro la modalità automatica di risciacquo del filtro può svolgersi anche durante il lavaggio. Il fabbisogno di acqua dell'autolavaggio è garantito dall'alimentazione di acqua pulita (opzione).

Svuotamento del bacino di pompaggio

- Con questa funzione l'acqua riciclata viene condotta dal bacino di pompaggio dentro il canale.

- Questa funzione è necessaria quando la qualità dell'acqua di riciclo non è disponibile per una qualità sufficiente per il funzionamento dell'autolavaggio, ad es. a causa di troppo sale nell'acqua o un detergente errato.

Funzione:

- Ruotare il selettore programma alla posizione Svuotamento bacino di pompaggio.
- Premere il tasto SET.
- L'impianto filtra fino a quando l'interruttore S15 nel bacino di pompaggio segnala la carenza di acqua e la pompa sommersa si disattiva.
- In questo caso di riempie il serbatoio dell'acqua di riciclo. L'acqua in eccesso scorre attraverso la tubatura di troppo pieno del serbatoio dell'acqua di riciclo nel canale.
- Successivamente l'alimentazione dell'acqua dell'autolavaggio funziona con acqua pulita fino a quando il bacino di pompaggio è riempito fino al livello S15 e la disattivazione della pompa sommersa è annullata.
- Successivamente è possibile produrre normalmente acqua di riciclo.
- Se nel canale è presente una tubatura di troppo pieno dal bacino di pompaggio, la funzione "Svuotamento bacino di pompaggio" viene disattivata dal servizio clienti KÄRCHER.
- Se nel canale non è presente alcuna tubatura di troppo pieno dal serbatoio dell'acqua riciclata, la funzione "Svuotamento bacino di pompaggio" viene disattivata dal servizio clienti KÄRCHER.

Controllo del valore di conducibilità

- L'impianto dispone come opzione di un controllo automatico della conducibilità.
- Il punto di misurazione si trova nella tubazione di pompaggio tra pompa sommersa e valvola distributrice.
- Il controllo del valore di conducibilità può essere attivato o disattivato.
- Al superamento della conducibilità impostata, il controllo della conducibilità aziona lo stesso processo come del tasto "Svuotamento bacino di pompaggio".
- Con il successivo utilizzo dell'acqua pulita per il processo di lavaggio l'acqua residua salata nella vasca viene diluita in modo tale da ripristinare una qualità sufficiente di acqua di lavaggio.
- Se l'impianto di riciclo non dispone di un troppo pieno dal serbatoio dell'acqua di riciclo verso il canale e di un dispositivo di alimentazione di acqua pulita, questa opzione non può essere montata.

Circolazione dell'acqua di riciclo

Nel caso in cui l'impianto di autolavaggio non accolga acqua, ha luogo una circolazione dell'acqua di riciclo per prevenire la formazione di cattivi odori.

Antigelo

L'impianto va fatto funzionare in locali privi di gelo. In caso di gelo, mettere l'impianto fuori servizio e farne fuoriuscire tutta l'acqua:

- allentare i raccordi a vite dei tubi di plastica e svuotare i tubi.
- Svuotare il serbatoio dell'acqua riciclata.
- Aprire il filtro a ghiaia e togliere la ghiaia ancora umida (servizio clienti).

Messa a riposo

Avvertenza

Per evitare problemi dovuti agli odori, l'impianto va mantenuto acceso anche durante la notte.

- Spegnere l'impianto. A questo scopo posizionare l'interruttore principale di emergenza del quadro elettrico di comando su "0".
- Qualora sussista il rischio di gelo, è inoltre necessario eliminare l'acqua ancora presente (vedere la sezione "Protezione antigelo").

Riavvio

Alla rimessa in funzione dopo periodi di fermo:

- Accendere l'impianto.
- Risciacquare il filtro fino a quando il manometro sul distributore multiplo nella modalità di filtraggio indica una pressione di entrata di circa 0,05 MPa (circa 0,5 bar).

Schema di flusso (bacino di pompaggio collegato alla canalizzazione)

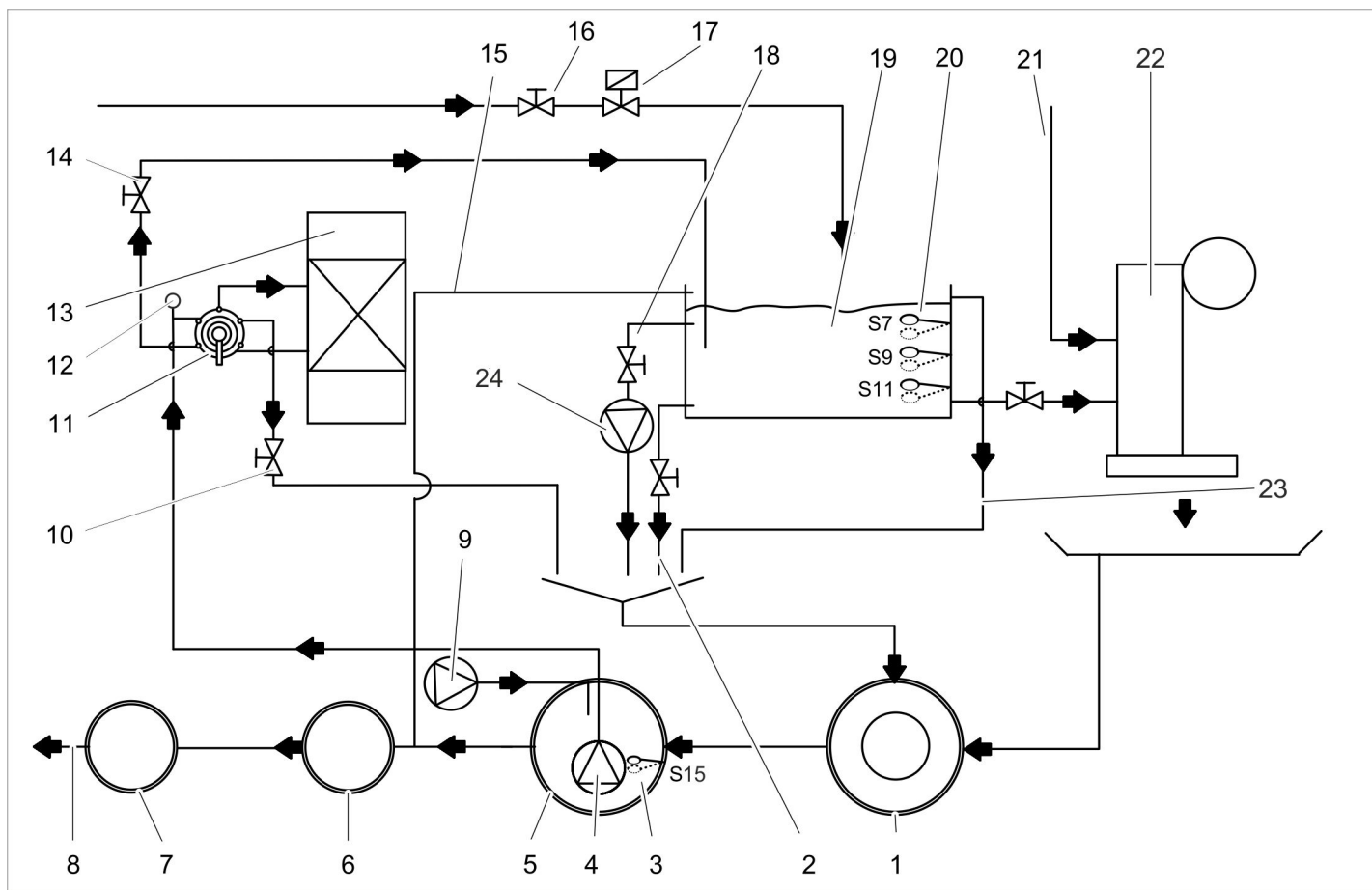

- | | |
|---|---|
| <p>1 Separatore di fanghi del sistema di riciclaggio *)</p> <p>2 Svuotamento residuo del serbatoio (opzione)</p> <p>3 Interruttore a galleggiante S15 bacino di pompaggio per protezione da funzionamento a secco</p> <p>4 Pompa sommersa (opzione)</p> <p>5 Bacino della pompa del sistema di riciclaggio *)</p> <p>6 Dispositivo di separazione (EN 858) *)</p> <p>7 Pozzetto di ispezione *)</p> <p>8 alla canalizzazione *)</p> <p>9 Ventilazione (opzione)</p> <p>10 Valvola a farfalla per risciacquo</p> <p>11 Distributore multiplo</p> <p>12 Sonda valore di conducibilità (opzione)</p> <p>13 Filtro a ghiaia</p> <p>14 Valvola di chiusura acqua di riciclo</p> <p>15 Troppo pieno serbatoio dell'acqua di riciclo nel separatore (opzione)</p> <p>16 Regolazione quantità acqua pulita (opzionale)</p> <p>17 Ventilazione di emergenza acqua pulita (opzione)</p> <p>18 Valvola di circolazione (opzione)</p> <p>19 Serbatoio acqua riciclata (opzione)</p> <p>20 Interruttore a galleggiante (opzionale)</p> <p>21 Afflusso di acqua fresca per i processi di risciacquo e cura dell'impianto *)</p> <p>22 Impianto di autolavaggio *)</p> | <p>23 Troppo pieno serbatoio dell'acqua di riciclo (opzione), nel separatore di fanghi</p> <p>24 Pompa di circolazione (opzione) *) in loco</p> |
|---|---|

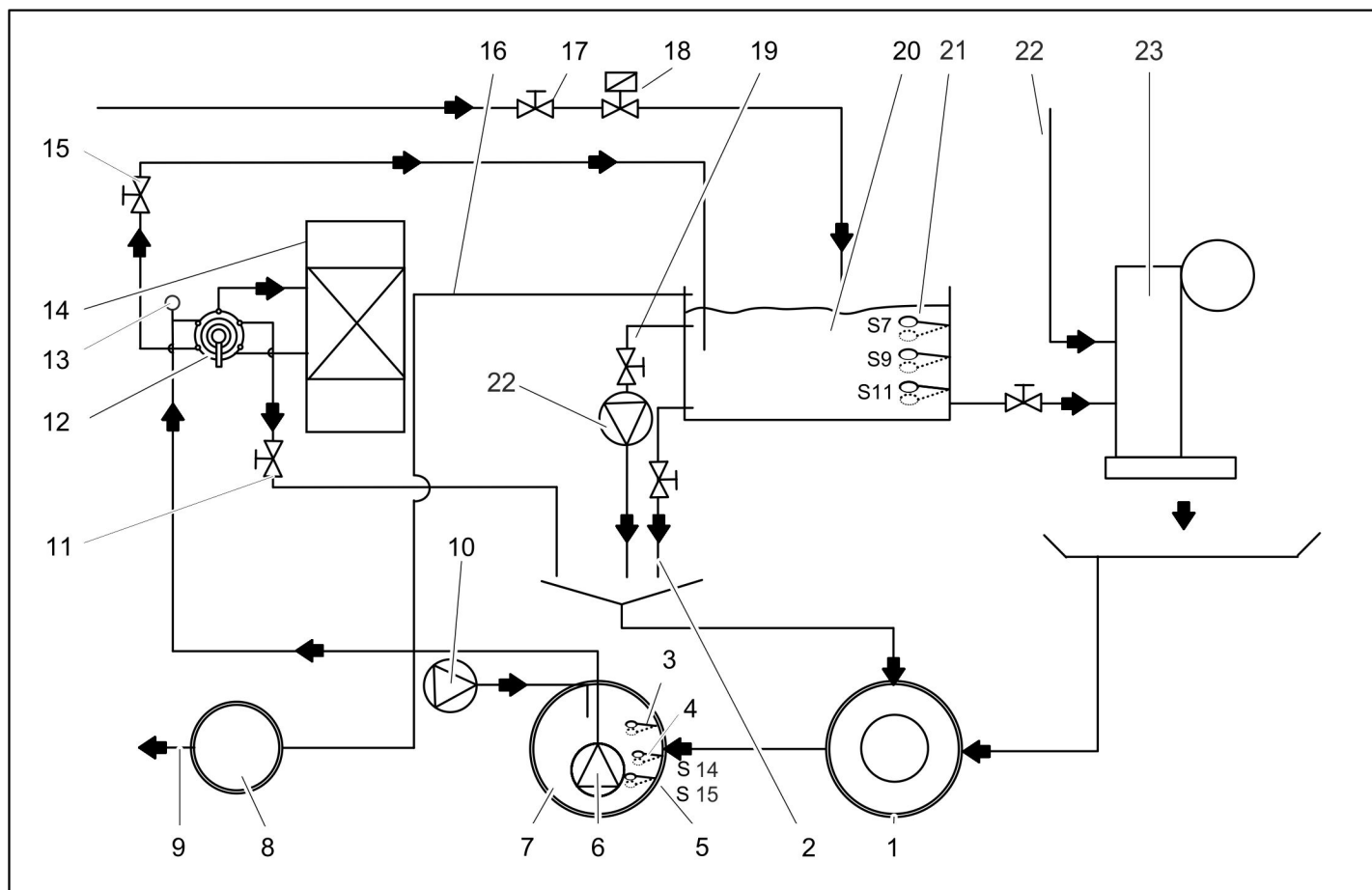

- 1 Separatore di fanghi del sistema di riciclaggio *)
- 2 Svuotamento residuo del serbatoio (opzione)
- 3 Interruttore a galleggiante S5 bacino di pompaggio pieno (opzione)
- 4 Interruttore a galleggiante S14 per espulsione sali (opzione)
- 5 Interruttore a galleggiante S15 bacino di pompaggio per protezione da funzionamento a secco
- 6 Pompa sommersa (opzione)
- 7 Bacino della pompa del sistema di riciclaggio *)
- 8 Pozzetto di ispezione *)
- 9 alla canalizzazione *)
- 10 Ventilazione (opzione)
- 11 Valvola a farfalla per risciacquo
- 12 Distributore multiplo
- 13 Sonda valore di conducibilità (opzione)
- 14 Filtro a ghiaia
- 15 Valvola di chiusura acqua di riciclo
- 16 Troppo pieno serbatoio dell'acqua di riciclo (opzionale)
- 17 Regolazione quantità acqua pulita (opzionale)
- 18 Ventilazione di emergenza acqua pulita (opzione)
- 19 Valvola di circolazione (opzione)
- 20 Serbatoio acqua riciclata (opzione)
- 21 Interruttore a galleggiante (opzionale)
- 22 Afflusso di acqua fresca per i processi di risciacquo e cura dell'impianto *)
- 23 Impianto di autolavaggio *)

- 24 Pompa di circolazione (opzione *) in loco

Descrizione delle funzioni

Modalità Filtraggio

In Modalità Filtraggio, l'acqua scorre attraverso

- Pompa sommersa
- il distributore multiplo in posizione FILTRAGGIO/FILTER...
- il filtro a ghiaia (direzione di scorrimento Filtraggio)
- Valvola di chiusura acqua di riciclo
- al serbatoio dell'acqua di riciclo

Risciacquo inverso

Nel risciacquo inverso, l'acqua scorre attraverso

- Pompa sommersa
- il distributore multiplo in posizione RISCACQUO INVERSO/BACKWASH...
- il filtro a ghiaia (contro la direzione di scorrimento Filtraggio)
- Valvola a farfalla
- nel separatore di fanghi

Per impedire uno scarico di sabbia, il flusso volumetrico durante il risciacquo viene limitato dalla valvola a farfalla.

Attenzione

Rischio di danneggiamento. Una velocità di risciacquo più alta porta a sciappare via il riempimento del filtro. La velocità di risciacquo è stata impostata durante la messa in funzione dell'impianto da un tecnico di servizio e non deve essere modificata.

Sciacquo

Nello sciacquo, l'acqua scorre attraverso

- Pompa sommersa
- il distributore multiplo in posizione SCIACQUO INVERSO/RINSE...
- il filtro a ghiaia (direzione di scorrimento Filtraggio)
- nel separatore di fanghi

circolazione dell'acqua riciclata

Scopo della circolazione:

- ulteriore movimento dell'acqua riciclata, in particolare in caso di inattività dell'impianto di autolavaggio, per evitare la formazione di acqua salmastra e ridurre i problemi dovuti agli odori.
- ulteriore aggiunta di aria all'acqua allo scopo di ridurre i problemi dovuti agli odori

L'acqua scorre come segue dal serbatoio dell'acqua riciclata al separatore di fanghi:

- Serbatoio acqua riciclata
- Valvola di circolazione
- Pompa di circolazione
- Separatore di fanghi

Dispositivi di controllo e regolazione

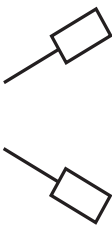
Interruttore a galleggiante nel serbatoio dell'acqua di riciclo		
	S7 superiore	Serbatoio acqua di riciclo pieno. Il riempimento viene arrestato.
	S7 inferiore	Riempimento del serbatoio dell'acqua riciclata. Ritardo 120 secondi.
	S9 superiore	Spegnimento dell'aggiunta di acqua pulita. La spia di controllo „Aggiunta acqua pulita“ è accesa giallo.
	S9 inferiore	Attivazione dell'aggiunta di acqua pulita. La spia di controllo „Aggiunta acqua pulita“ è accesa giallo.
	S11 superiore	Protezione da funzionamento a secco per autolavaggio non attiva, nessuna segnalazione di guasto.
	S11 inferiore	Protezione da funzionamento a secco per autolavaggio attiva, segnalazione di guasto sull'autolavaggio.

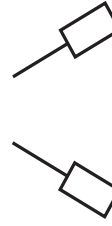
Interruttore a galleggiante del bacino della pompa		
	S5 alto*	Bacino di pompaggio troppo pieno. Avvio smaltimento tramite acqua riciclata nel canale
	S5 basso*	Bacino di pompaggio non troppo pieno, funzionamento normale dell'impianto.
	S14 alto	Bacino di pompaggio pieno (con opzione espulsione acqua salata).
	S14 basso	nessuna funzione / punto di scatto non viene utilizzato
	S15 alto	Bacino di pompaggio non vuoto, funzionamento normale dell'impianto.
	S15 basso	Bacino di pompaggio vuoto, protezione da funzionamento a secco della pompa sommersa attiva, nessun filtraggio, nessun risciacquo inverso possibile. L'impianto funziona con acqua pulita.

* S5 in opzione

Dati tecnici

			WRP 8000 1.217-151.0	WRP 16000 1.217-152.0
Pompa sommersa	Potenza del motore	W	1300	1700
	Tensione	V	230/1~	
	Potenza assorbita	A	5,9	8,5
	Portata a circa 0,1 MPa (1 bar), circa	m ³ /h	8	16
	Pressione	MPa (bar)	max. 0.14 (1.4)	max. 0.16 (1.6)
Totale impianto	Potenza filtro	m ³ /h	max. 10	max. 20
	Tensione	V	230/1~	
	Frequenza	Hz	50	
	Peso	kg	280	390
	Larghezza	mm	700	900
	Profondità	mm	620	780
	Altezza	mm	1600	

Cura e manutenzione

Note per la manutenzione

La manutenzione ad intervalli regolari in conformità al seguente schema di manutenzione costituisce la base di un funzionamento sicuro dell'impianto.

Utilizzare esclusivamente i prodotti e i ricambi originali del costruttore o da esso raccomandati, quali

- pezzi di ricambio e pezzi soggetti ad usura,
- accessori,
- carburante e sostanze aggiuntive,
- detergenti.

⚠ Pericolo

Rischio di incidenti durante gli interventi eseguiti sull'impianto. Prima di qualsiasi intervento

- ➔ Scollegare la tensione dell'impianto spegnendo l'interruttore principale di

emergenza e bloccandolo in modo che non possa essere riattivato.

- ➔ Chiudere l'alimentazione dell'acqua.

Chi è autorizzato ad eliminare guasti ed anomalie?

- Operatore

Gli interventi contrassegnati con "Operatore" vanno effettuati solo da personale istruito ed esperto nell'uso e nella manutenzione di impianti di autolavaggio con impianto di riciclo.

- Servizio assistenza

Gli interventi contrassegnati con "Servizio assistenza" vanno effettuati solo dai tecnici del servizio assistenza clienti di Kärcher.

Contratto di manutenzione

Per garantire un funzionamento affidabile dell'impianto si consiglia di stipulare un contratto di manutenzione. Si prega di rivol-

gersi al servizio di assistenza clienti Kärcher di competenza.

Schema di manutenzione

Intervallo	Intervento	Gruppo costruttivo interessato	Esecuzione	Persona incaricata
Ogni giorno	controllare	Spia di controllo "Guasto"	Se si accende questa spia luminosa, eliminare il guasto in base a quanto indicato nella sezione "Eliminazione guasti".	Operatore
		Spia di controllo „Aggiunta acqua pulita attivo“	Premendo il tasto luminoso annullare la segnalazione e cercare e risolvere la causa del consumo di acqua pulita.	Operatore/ servizio assistenza
Settimanale	pulire	Scarico della postazione di lavaggio	Pulire il cestello di raccolta dello sporco dello scarico a pavimento.	Operatore
	controllare	Acqua di riciclo	Controllare l'odore e la torbidità dell'acqua riciclata. Per i provvedimenti da adottare in caso di cattiva qualità dell'acqua riciclata, vedere la sezione "Eliminazione guasti".	Operatore
		Concentrazione di detergente nell'acqua di riciclo	In caso di formazione di schiuma, controllare il dosaggio di detergente nell'impianto di autolavaggio.	Operatore
		Filtro a ghiaia	Se la capacità è troppo ridotta, azionare il risciacquo manuale ed eventualmente informare il servizio di assistenza clienti.	Operatore
		Ventilazione (opzione)	Quando la ventilazione è in funzionamento, nel bacino di pompaggio sono visibili delle bollicine.	Operatore
Una volta al mese	controllare	Interruttore a galleggiante	Controllare lo stato degli interruttori a galleggiante, eventualmente informare il servizio di assistenza clienti.	Operatore
		Separatore di fanghi, bacino della pompa	In tutti i bacini situati dopo il separatore di fanghi non deve trovarsi fango. Il fango presente nel separatore di fanghi non deve superare 1 m di altezza. Controllare il livello del fango, eventualmente pompare il fango e smaltirlo. Pulire la vasca	Operatore
	svuotamento, pulizia	Serbatoio acqua riciclata	Svuotare, pulire, sciacquare e riempire nuovamente.	Operatore
Ogni sei mesi	Controllare la ghiaia, eventualmente sostituirla.	Filtro a ghiaia	⚠ Pericolo <i>Rischio per la salute a causa della polvere e delle impurità microbiche. Quando si sostituisce la ghiaia, indossare mascherina antipolvere e guanti di protezione.</i> All'occorrenza sostituire la ghiaia e pulire il filtro a rete superiore e inferiore (sciacquarli con acqua).	Servizio assistenza
	controllare	Risciacquo inverso	Durante il risciacquo inverso, scorre abbastanza acqua dal tubo al pozzetto? Controllare la pressione	Servizio assistenza
	Controllare la portata	Pompa sommersa	La portata è regolare quando, durante il funzionamento dell'impianto di autolavaggio, il livello dell'acqua nel serbatoio dell'acqua riciclata non è inferiore al livello S9.	Servizio assistenza
Annualmente	svuotamento, pulizia	Separatore di fanghi, bacino della pompa	Svuotare, pulire, sciacquare e riempire nuovamente.	Operatore

Livello interruttore a galleggianti	Quantità di riempimento acqua di riciclaggio 1 serbatoio	Quantità di riempimento acqua di riciclaggio 2 serbatoi	Quantità di riempimento acqua di riciclaggio 3 serbatoi
S7 superiore	910 l	1820 l	2730 l
S7 inferiore	890 l	1780 l	2670 l
S9 superiore	480 l	960	1440 l
S9 inferiore	460 l	920 l	1380 l
S11 superiore	200 l	400 l	600 l
S11 inferiore	180 l	360 l	540 l

Risoluzione guasti

⚠ Pericolo

Rischio di incidenti durante gli interventi eseguiti sull'impianto. Prima di qualsiasi intervento

→ Scollegare la tensione dell'impianto spegnendo l'interruttore principale di emergenza e bloccandolo in modo che non possa essere riattivato.

→ Chiudere l'alimentazione dell'acqua.

Chi è autorizzato ad eliminare guasti ed anomalie?

- **Operatore**
Gli interventi contrassegnati con "Operatore" vanno effettuati solo da personale istruito ed esperto dell'uso e della manutenzione dell'impianto di autolavaggio.
- **Servizio assistenza**
Gli interventi contrassegnati con "Servizio assistenza" vanno effettuati solo dai tecnici del servizio assistenza clienti di Kärcher o da tecnici installatori incaricati da Kärcher.

Visualizzazione guasti

Sul quadro elettrico ad armadio si trovano spie luminose che indicano

- Aggiunta di acqua pulita e
- Guasti

Guasto	Possibile causa	Rimedio	Persona incaricata
Spia luminosa "Guasto" accesa	È scattato il salvamotore della pompa sommersa.	Ripristinare il salvamotore. Se il fatto dovesse ripetersi, chiamare il servizio clienti.	Operatore
	Interruttore a galleggiante S15 nel bacino di pompaggio difettoso	Riparare o sostituire l'interruttore a galleggiante	Servizio assistenza
	Serbatoio acqua riciclata vuoto.	vedi in basso	
Si accende la spia luminosa "Serbatoio acqua riciclata vuoto" dell'autolavaggio.	Il livello dell'acqua nel bacino della pompa è troppo basso e l'alimentazione d'emergenza di acqua fresca non ha funzionato	Rabboccare il bacino della pompa, controllare ed eventualmente riparare l'alimentazione d'emergenza di acqua fresca	Operatore, servizio assistenza
	La pompa sommersa si è guastata, è sporca o è difettosa	Riavviare l'impianto spegnendolo e riaccendendolo, altrimenti chiamare il servizio clienti	Operatore
	Filtro a ghiaia impermeabile (Potenza del filtro troppo ridotta)	Risciacquare più volte, se non necessario, sostituire la ghiaia	Operatore/ servizio assistenza
	Tubature non ermetiche	Controllare tutte le tubature, se necessario impermeabilizzarle	Operatore, servizio assistenza
	Interruttore a galleggiante S11 difettoso o allentato	Sostituire l'interruttore a galleggiante o fissarlo nuovamente	Servizio assistenza
	Comando difettoso	Controllare il comando, ripararlo o sostituirlo	Servizio assistenza
	Distributore multiplo difettoso	Riparare il distributore multiplo, sostituire gli elementi difettosi	Servizio assistenza
Impianto fuori servizio	Selettore programma nella posizione sbagliata.	Ruotare il selettore programma nella posizione di „Funzionamento senza controllo del valore di conducibilità“ o „Funzionamento con controllo del valore di conducibilità“ e premere il tasto SET.	Operatore
	Alimentazione di tensione disturbata	Controllare l'alimentazione di tensione.	Operatore
	Comando difettoso	Controllare il comando, ripararlo o sostituirlo	Servizio assistenza
L'acqua di riciclo presenta alterazioni di colore o abbondanza di schiuma	Separatore di fanghi o bacino della pompa sporchi	Svuotare e pulire il bacino	Esercente/ditta incaricata dello smaltimento
	Nell'impianto o nello stabilimento di lavaggio vengono utilizzati detersivi non adatti	Utilizzare detersivi riciclabili, eventualmente risciacquare il sistema	Operatore, servizio assistenza
	Dosaggio del detersivo nell'impianto di autolavaggio troppo elevato	Controllare il dosaggio del detersivo e, se necessario, regolarlo nuovamente.	Operatore, servizio assistenza
	Pulizia della postazione di lavaggio con detersivi incompatibili	Sostituire l'acqua e sciacquare il bacino	Operatore
	Valvola a farfalla per risciacquo modificata	Verificare il riempimento di ghiaia, eventualmente rabboccare. Regolazione valvola a farfalla per risciacquo	Servizio assistenza

Guasto	Possibile causa	Rimedio	Persona incaricata
L'acqua del serbatoio dell'acqua di riciclo presenta un cattivo odore	Il WRP è stato disattivato durante la notte o il finesettimana	È necessario che il WRP permanga costantemente acceso	Operatore
	nessuna circolazione o circolazione troppo ridotta, ventilazione troppo ridotta	Girare il commutatore della pompa di circolazione alla posizione „III“. Verificare se la valvola di circolazione è aperta.	Operatore
		Controllare la presenza di sporcizia o danni nelle tubature, eventualmente pulirle o sostituirle	Operatore, servizio assistenza
		Verificare la ventilazione: la ventola nel bacino di pompaggio deve visibilmente girare.	Operatore, servizio assistenza
Rumore costante di scorrimento	Interruttore a galleggiante, comando o elettrovalvola dell'acqua fresca difettosi	Controllare, riparare o sostituire il componente in questione	Operatore, servizio assistenza
La pompa sommersa non funziona	Il livello dell'acqua nel bacino della pompa è troppo basso	L'impianto di lavaggio funziona con acqua pulita fino al raggiungimento del livello S15 superiore. Cercare la causa.	Servizio assistenza
	Interruttore a galleggiante S7 guasto	Controllare l'interruttore a galleggiante e, se necessario, riparare o sostituire	Operatore, servizio assistenza
	Testata di comando del distributore multiplo difettosa	Riparare la testata di comando	Servizio assistenza
	Comando difettoso	Controllare il comando, ripararlo o sostituirlo	Servizio assistenza
Potenza del filtro troppo ridotta	Valvola di chiusura acqua di riciclo chiusa	Aprire la valvola di chiusura dell'acqua di riciclo.	Operatore
	Filtro a ghiaia intasato	Eseguire un risciacquo inverso del filtro a ghiaia o sostituire la ghiaia. Se il problema persiste, contattare il servizio di assistenza clienti.	Operatore, servizio assistenza
	Pompa sommersa intasata, difettosa	Pulire la pompa sommersa, ripararla, sostituirla	Operatore, servizio assistenza
	Tubazione o distributore non ermetici, difettosi, intasati	Controllare le tubazioni e i distributori, se necessario pulirli, ripararli, sostituirli	Operatore, servizio assistenza
Consumo di acqua pulita troppo alto	Interruttore a galleggiante S9 guasto.	Sostituire	Servizio assistenza
	Sonda del valore di conducibilità (opzione) difettosa o sporca.	Controllare, pulire ed all'occorrenza sostituire.	Servizio assistenza
	Elettrovalvola per l'acqua pulita difettosa	Verificare l'elettrovalvola acqua pulita, eventualmente sostituirla.	Servizio assistenza

Trasporto

Attenzione

Pericolo di lesioni e di danneggiamento! Rispettare il peso dell'apparecchio durante il trasporto.

- ➔ Trasportare il filtro a ghiaia solo nello stato svuotato (senza riempimento di ghiaia).
- ➔ Per il trasporto in veicoli, assicurare l'apparecchio secondo le direttive in vigore affinché non possa scivolare e ribaltarsi.

Supporto

Attenzione

Pericolo di lesioni e di danneggiamento! Rispettare il peso dell'apparecchio durante la conservazione.

- ➔ Immagazzinare il filtro a ghiaia solo nello stato svuotato (senza riempimento di ghiaia).

Accessori

Ghiaia da filtro, fine

Cod. d'ordin.: 6.272-001.0 (grana 04,...0,8 mm) in sacchi da 25 kg

Ghiaia da filtro, media

Cod. d'ordin.: 6.272-003.0 (grana 1...2 mm) in sacchi da 25 kg

Fabbisogno per un riempimento del filtro

	Ghiaia da filtro fine, 6.272.-001.0	Ghiaia da filtro media, 6.272.-003.0
WRP 8000	7 sacchi	2 sacchi
WRP 16000	10 sacchi	3 sacchi

Accessori:	Codice d'ordinazione
Serbatoio acqua riciclata	2.642-720.0
Serbatoio supplementare	2.642-930.0
Kit di montaggio Collegamento serbatoio, per 2 serbatoi	4.640-401.0
Kit di montaggio Collegamento serbatoio, per 3 serbatoi	4.640-402.0
Ventilazione	2.641-510.0
Troppo pieno	2.641-995.0
Pompa sommersa WRP 8000	2.642-037.0
Pompa sommersa WRP 16000	2.642-038.0
Supporto per armadietto di controllo	2.642-116.0
Misurazione conducibilità	2.642-765.0
Aggiunta acqua pulita WRP 8000	2.642-113.0
Aggiunta acqua pulita WRP 16000	2.642-114.0

Installazione dell'impianto (solo personale specializzato)

Avvertenza

L'impianto deve essere montato solo da:

- Servizio clienti della Kärcher
- Persone autorizzate da parte della Kärcher

Predisposizione del luogo d'installazione

I requisiti necessari per ottenere un'installazione a regola d'arte sono i seguenti:

- locale privo di gelo con ventilazione adeguata
- scarico a pavimento con separatore di fanghi
- Eseguire le tubazioni e le fondazioni secondo i disegni 0.089-491.0 e 0.089-492.0.
- Collegamento acqua e corrente: vedere "Dati tecnici".
- base orizzontale e piana
- Proteggere l'impianto dall'irradiazione solare diretta e dagli spruzzi d'acqua
- Illuminare adeguatamente il luogo di installazione
- Il pavimento deve essere libero.

Disimballo

Disimballare l'impianto. Tutti gli imballaggi sono destinati al riciclaggio.

Impianto dell'acqua

L'impianto dell'acqua dipende dalle condizioni specifiche dei componenti presenti, quali

- tipo e caratteristica dell'impianto di autolavaggio
- tipo e caratteristica dei componenti in loco (separatore di fanghi, bacino della pompa ecc.)
- diametri nominali, lunghezze e struttura dei canali

Per tali motivi è necessario che l'impianto dell'acqua venga effettuato in base alla documentazione specifica del progetto.

⚠ Pericolo

Rischio di lesioni causate da inciampi.

Posare i tubi flessibili dell'impianto in modo da evitare il rischio d'inciamparvi.

Collegamento elettrico

⚠ Pericolo

Tensione elettrica pericolosa. Le installazioni elettriche possono essere eseguite solo da elettricisti specializzati conformemente alle disposizioni di legge vigenti in loco.

È necessario proteggere l'impianto con un interruttore differenziale la cui corrente di scatto sia pari o inferiore a 30 mA.

- Collegare l'apparecchio solo a corrente alternata.
- Allacciare l'apparecchio solo ad un collegamento elettrico installato da un installatore elettrico in conformità alla norma IEC 60364-1.
- La tensione indicata sulla targhetta dell'apparecchio deve corrispondere a quella della sorgente di corrente.

Dichiarazione di conformità CE

Con la presente si dichiara che la macchina qui di seguito indicata, in base alla sua concezione, al tipo di costruzione e nella versione da noi introdotta sul mercato, è conforme ai requisiti fondamentali di sicurezza e di sanità delle direttive CE. In caso di modifiche apportate alla macchina senza il nostro consenso, la presente dichiarazione perde ogni validità.

Prodotto: Impianto di trattamento dell'acqua

Modello: 1.217-xxx

Direttive CE pertinenti

2006/42/CE (+2009/127/CE)

2004/108/CE

Norme armonizzate applicate

EN 60204-1

EN 55014-1: 2006 + A1: 2009

EN 55014-2: 1997 + A2: 2008

EN 61000-3-2: 2006 + A2: 2009

EN 61000-3-3: 2008

EN 62233: 2008

I firmatari agiscono su incarico e con la procura dell'amministrazione.



H. Jenner
CEO

S. Reiser
Head of Approbation

Responsabile della documentazione:
S. Reiser

Alfred Kärcher GmbH & Co. KG
Alfred-Kärcher-Str. 28 - 40
71364 Winnenden (Germany)
Tel.: +49 7195 14-0
Fax: +49 7195 14-2212

Winnenden, 2012/06/01

 Lees vóór het eerste gebruik van uw apparaat deze originele gebruiksaanwijzing, ga navenant te werk en bewaar hem voor later gebruik of voor een latere eigenaar.

Inhoud

Bij deze gebruiksaanwijzing	NL	..	1
Zorg voor het milieu	NL	..	1
Garantie	NL	..	1
Reserveonderdelen	NL	..	1
Veiligheidsinstructies	NL	..	1
Bediening	NL	..	2
Functie	NL	..	4
Technische gegevens	NL	..	6
Onderhoud en reparatie	NL	..	6
Hulp bij storingen	NL	..	8
Vervoer	NL	..	9
Opslag	NL	..	9
Toebehoren	NL	..	9
Installatie installeren (alleen voor vaklui)	NL	..	9
EG-conformiteitsverklaring	NL	..	10

Bij deze gebruiksaanwijzing

Doelgroepen van deze handleiding

- **Alle gebruikers:** Gebruikers zijn geïnstrueerde hulpkrachten, exploitanten en vaklui.
- **Vaklui:** Vaklui zijn personen, die door hun beroepsopleiding bevoegd zijn, installaties op te zetten en in bedrijf te nemen.

Definities

Vers water

Leidingwater

Afvalwater

Vuil water uit de wasinstallatie

Recyclingwater

Door de installatie gezuiverd water voor hergebruik in de voertuigwasinstallatie

Zorg voor het milieu

	De verpakkingsmaterialen zijn recyclebaar. Gooi het verpakkingsmateriaal niet met het huisvuil weg, maar zorg dat het gerecycled kan worden.
	Oude apparaten bevatten waardevolle materialen die gerecycled kunnen worden. Batterijen, olie en gelijksoortige stoffen mogen niet in het milieu terecht komen. Geef oude apparaten daarom bij een geschikte verzamelplaats af.

Bij vernieuwing van het kiezelbed dient de gebruikte filterkiesel volgens de plaatselijk geldende verordeningen verwijderd te worden.

Aanwijzingen betreffende de inhoudsstoffen (REACH)

Huidige informatie over de inhoudsstoffen vindt u onder:

www.kaercher.com/REACH

Garantie

In elk land gelden de door onze bevoegde verkoopmaatschappij uitgegeven garantievoorwaarden. Eventuele storingen aan het apparaat herstellen wij binnen de garantieperiode kosteloos voor zover een materiaal- of productiefout de oorzaak is. Voor garantieaanspraken wendt u zich met uw aankoopbewijs tot uw handelaar of de dichtstbijzijnde, bevoegde klantendienst.

Reserveonderdelen

- Er mogen uitsluitend toebehoren en reserveonderdelen gebruikt worden die door de fabrikant zijn vrijgegeven. Originale toebehoren en reserveonderdelen bieden de garantie van een veilig en storingsvrije werking van het apparaat.
- Verdere informatie over reserveonderdelen vindt u op www.kaercher.com bij Service.

Veiligheidsinstructies

Symbolen in de handleiding

In deze gebruiksaanwijzing worden de volgende symbolen gebruikt:

Gevaar

Betekent een direct dreigend gevaar. Bij het niet inacht nemen van deze aanwijzing dreigen dood of zeer ernstige letsels.

Waarschuwing

Betekent een mogelijkerwijze gevaarlijke situatie. Bij het niet inacht nemen van deze aanwijzing kunnen lichte letsels of beschadiging van materiaal optreden.

Voorzichtig

Voor een mogelijks gevaarlijke situatie die kan leiden tot lichte lichamelijke letsels of materiële schade.

Symbolen op de installatie

	Gevaar door elektrische spanning!
	<i>Werken aan delen van de installatie alleen door vakkundige elektromonteurs of bevoegde vaklieden.</i>

Algemeen

Bij verkeerde bediening of misbruik dreigen gevaren voor de bediener en voor andere personen door

- hoge elektrische spanning,
- Om gevaren voor personen, dieren en voorwerpen te vermijden, gelieve voor het eerste gebruik de bijlage te lezen:
- deze gebruiksaanwijzing, vooral de veiligheidsvoorschriften erin
- de bijgevoegde veiligheidsinstructies voor afvalwaterbehandelingsinstallaties, 5.956-660,0
- de betreffende landelijke wettelijke voorschriften

Alle personen die met het plaatsen, inbedrijf stellen, het onderhoud, de reparatie en bediening te maken hebben, dienen

- overeenkomstig gekwalificeerd te zijn,
- de "Veiligheidsvoorschriften voor installaties voor afvalwaterbehandeling" te kennen en op te volgen,
- deze gebruiksaanwijzing te kennen en op te volgen,
- de betreffende voorschriften te kennen en op te volgen.

Gevaar

Gevaar voor de gezondheid door stof en microbiële verontreinigingen. Bij vervanging van kiezel stofmasker en handschoenen dragen.

Gevaar

Schade voor de gezondheid door drinken van het recyclingwater. Het gereinigde water is niet van drinkwaterkwaliteit. Er zitten nog restvervuilingen en reinigingsmiddelen in.

Waarschuwing

Gevaar voor de gezondheid bij contact met besmet water. Bij het uitvallen van de installatie bestaat bijzonder besmettingsgevaar voor het recyclingwater. Contact met besmet recyclingwater vermijden.

Wat te doen in noodgevallen

- ➔ Installatie uitschakelen, daarvoor de noodstophoofdschakelaar op de elektrische schakelkast op "0" draaien.

Voorschriften en richtlijnen

- **landelijke en plaatselijke voorschriften**
- **voorschriften ter voorkoming van ongevallen**
verordening ter bescherming tegen gevaarlijke stoffen, CHV 5 (Verordening Gevaarlijke Stoffen VGS)

Waarschuwing

Het apparaat mag alleen worden geplaatst door

- *klantenservicemonteurs van Kärcher*
- *Kärcher geautoriseerde personen*

Doelmatig gebruik

De installatie reinigt afvalwater en stelt recyclingwater voor autowasinstallaties (portaalwasinstallaties, wasstraten etc.) ter beschikking. Het recyclingwater kan alleen voor wasprogramma's (bijv. voorwas, hogedrukwas, borstelwas) gebruikt worden. Als spoelwater resp. voor de taak van drooghulp of andere doeleinden is het recyclingwater niet geschikt.

De reiniging vindt plaats door:

- scheiding van moeilijk afzetbare deeltjes in het kiezelfilter
- Vernietiging van geurstoffen door circulatie en beluchting.

Voorwaarde voor een correct functioneren: Bekkensysteem volgens het waterschema in hoofdstuk "Functie".

Werkplaats

De werkplek is bij de installatie en wordt alleen korte tijd voor het starten van de installatie en voor onderhoudswerken ingenomen.

Bediening

Bedieningselementen

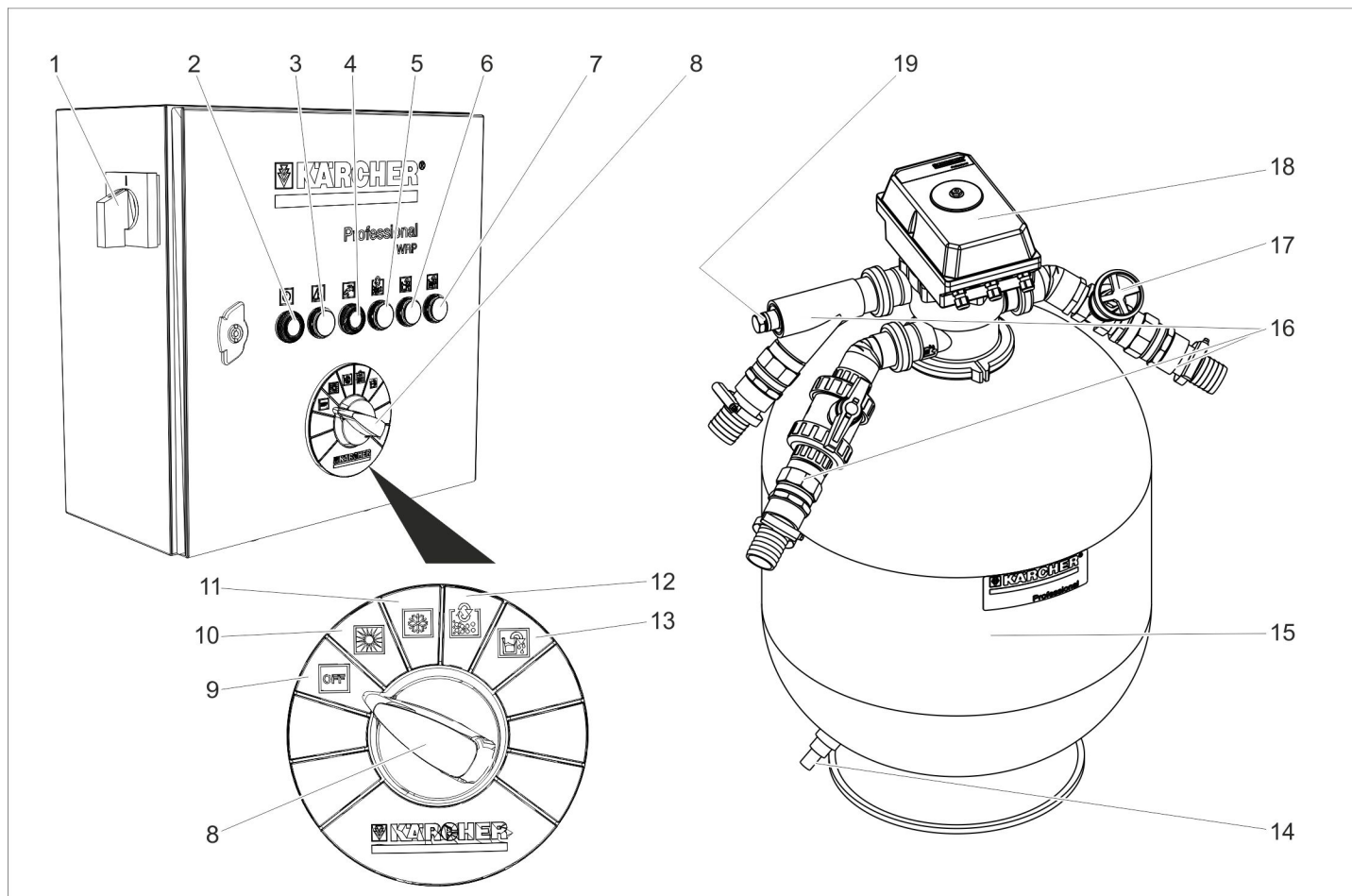

- | | | |
|--|--|--|
| 1 Nood-uit-hoofdschakelaar | 7 Controlelampje Bewaking geleidingsvermogen | 13 Schakelstand Pompbekken ledigen |
| 2 SET-toets | 8 Programmakeuzeschakelaar | 14 Restlediging grindfilter |
| Controlelampje bedrijf | 9 Schakelstand „OFF“ | 15 Kiezelfilter |
| 3 Controlelampje storing | 10 Schakelstand Bedrijf zonder bewaking geleidingsvermogen, (zomerbedrijf) | 16 Wateraansluitingen |
| 4 Knop Toevoeging van vers water kwiteren / controlelampje Toevoeging van vers water is actief | 11 Schakelstand Bedrijf met bewaking geleidingsvermogen (optie), (winterbedrijf) | 17 Smoorspoel voor in tegenstroom spoelen |
| 5 Controlelampje doorspoeling loopt | 12 Schakelstand Manueel in tegenstroom spoelen | 18 Meerwegventiel |
| 6 Controlelampje Lediging pompbekken | | 19 Aansluiting voor sonde geleidingsvermogen (optie) |

Symbol	Kleur controlelampje	Betekenis	Functie toets
	Groen	Installatie in bedrijf	SET-toets Op de programmaschakelaar geselecteerde functie starten
	Rood	Storing	--
	Geel	Toevoeging vers water is actief Toevoeging vers water was actief / op melding reageren	Melding kwiteren
	Geel	Doorspoeling loopt	--
	Geel	Pompbekken wordt leeggepompt	--
	Geel	Automatische bewaking geleidingsvermogen in werking getreden	--

Uitschakelen in noodgevallen

Installatie uitschakelen, daarvoor de noodstophoofdschakelaar op de elektrische schakelkast op "0" draaien.

Installatie inschakelen

→ Nood-Uit-hoofdschakelaar op „1“ zetten.

Dompelpomp werkt, wanneer:

- een doorspoeling uitgevoerd wordt.
- de waterstand in het recyclingwaterbekken onder het inschakelniveau S7 ligt.
- het waterpeil in het pompbekken boven het inschakelniveau S15 ligt.

Functie selecteren

→ Programmakeuzeschakelaar in de gewenste stand draaien.

→ SET-toets indrukken

Waarschuwing

Na het inschakelen van de noodstopschakelaar start de installatie in de functie „Bedrijf zonder bewaking geleidingsvermogen“.

In tegenstroom spoelen

Bij het doorspoelen wordt het in het kiezelfilter verzameld vuil verwijderd. Daarvoor wordt het kiezelfilter in omgekeerde richting gespoeld. Het uitgespoelde vuil wordt naar de slibvang van het recyclingsstelsel geleid.

De installatie is voorzien van een automatisch meerwegventiel. Het proces van het in tegenstroom spoelen wordt door de besturing gestart. Tijdens dit proces licht het controlelampje "In tegenstroom spoelen actief" op.

Waarschuwing

Bij normaal bedrijf vindt de doorspoeling eenmaal daags plaats. Tijdens de doorspoeling wordt de recyclingwatertank niet met recyclingwater gevuld. Wordt gebruikgemaakt van de wasinstallatie tijdens het doorspoelen, vindt het vullen plaats door de noodverzorging vers water (optie).

De WRP beschikt over automatisch in tegenstroom spoelen. Wanneer het vullen van de tank voor gerecycleerd water door een sterk verontreinigde filter langer dan 90 minuten duurt, treedt automatisch in tegenstroom spoelen in werking.

Bij verhoogd wasbedrijf en de daarmee verbonden filtervervuiling kan de automatische filterdoorspoeling ook tijdens het wassen in werking gezet worden.

De waterbehoefte van de wasinstallatie wordt via de vers watervoeding (optie) zeker gesteld.

Pompbekken ledigen

- Met die functie wordt het gerecycleerde water uit het pompbekken in het kanaal geleid.
- Die functie is nodig wanneer de kwaliteit van het gerecycleerde water niet hoog genoeg is voor het bedrijf van de wasinstallatie, bv. door te veel zout in

het water of een verkeerd reinigingsmiddel.

Functie:

- Programmakeuzeschakelaar in de stand Pompbekken ledigen draaien.
- SET-toets indrukken
- De installatie filtert tot de schakelaar S15 in het pompbekken een watergebrek meldt en de pompelpomp uitschakelt.
- De tank voor gerecycleerd water wordt daarbij te vol. Het overtollige water stroomt via de overloopleiding van de tank voor gerecycleerd water in het kanaal.
- Vervolgens wordt de wasinstallatie zo lang van vers water voorzien tot het pompbekken tot het niveau S15 bovenaan gevuld is en de uitschakeling van de pompelpomp opgeheven is.
- Vervolgens kan opnieuw normaal gerecycleerd water geproduceerd worden.
- Indien er geen overloopleiding van het pompbekken naar het kanaal loopt, wordt de functie "Pompbekken leegmaken" gedeactiveerd door de KÄRCHER-service.
- Indien er geen overloopleiding van de tank voor gerecycleerd water naar het kanaal loopt, wordt de functie "Pompbekken leegmaken" gedeactiveerd door de KÄRCHER-service.

Bewaking geleidingsvermogen

- De installatie beschikt als optie over een automatische bewaking van het geleidingsvermogen.
- Het meetpunt bevindt zich in de pompleiding tussen de pompelpomp en het meerwegventiel.
- De bewaking van het geleidingsvermogen kan geactiveerd of gedeactiveerd worden.
- De bewaking van het geleidingsvermogen activeert bij het overschrijden van het vooringestelde geleidingsvermogen hetzelfde proces als de schakelaar "Pompbekken leegmaken".
- Door vervolgens vers water voor het wasproces te gebruiken, wordt het resterende zouthoudende water in het bekkenstelsel zodanig verdund tot opnieuw een voldoende waterkwaliteit is bereikt.
- Wanneer de recycling-installatie niet beschikt over een overloop uit de tank voor gerecycleerd water naar het kanaal en een aanvoer van vers water, kan die optie niet ingebouwd worden.

Circulatie recyclingwater

Indien de wasinstallatie geen water opneemt, vindt een circulatie van het gerecycleerde water plaats om geurproblemen te vermijden.

Vorstbescherming

De installatie dient in vorstvrije ruimtes gebruikt te worden. Bij vorst moet de installa-

tie buiten werking gesteld worden en volledig ontwaterd worden:

- Schroefverbindingen van de kunststofbuizen losmaken en de buizen laten leeglopen.
- Recyclingwatertank ledigen.
- Kiezelfilter openen en de nog natte kiezel eruit nemen (klantenservice).

Stillegging

Waarschuwing

Om geurproblemen te voorkomen dient de installatie ook 's nachts ingeschakeld te blijven.

- Installatie uitschakelen, daarvoor de noodstophoofdschakelaar op de elektrische schakelkast op "0" draaien.
- Wanneer er gevaar voor vorst dreigt, dient als extra het nog aanwezige water verwijderd te worden (zie paragraaf "Bescherming tegen vorst").

Herinbedrijfstelling

Bij inbedrijfstelling na stilleggen:

- Installatie inschakelen.
- Filter in tegenstroom spoelen tot de manometer een het meerwegventiel bij filterbedrijf een ingangsdruk van ca. 0,05 MPa (ca. 0,5 bar) weergeeft.

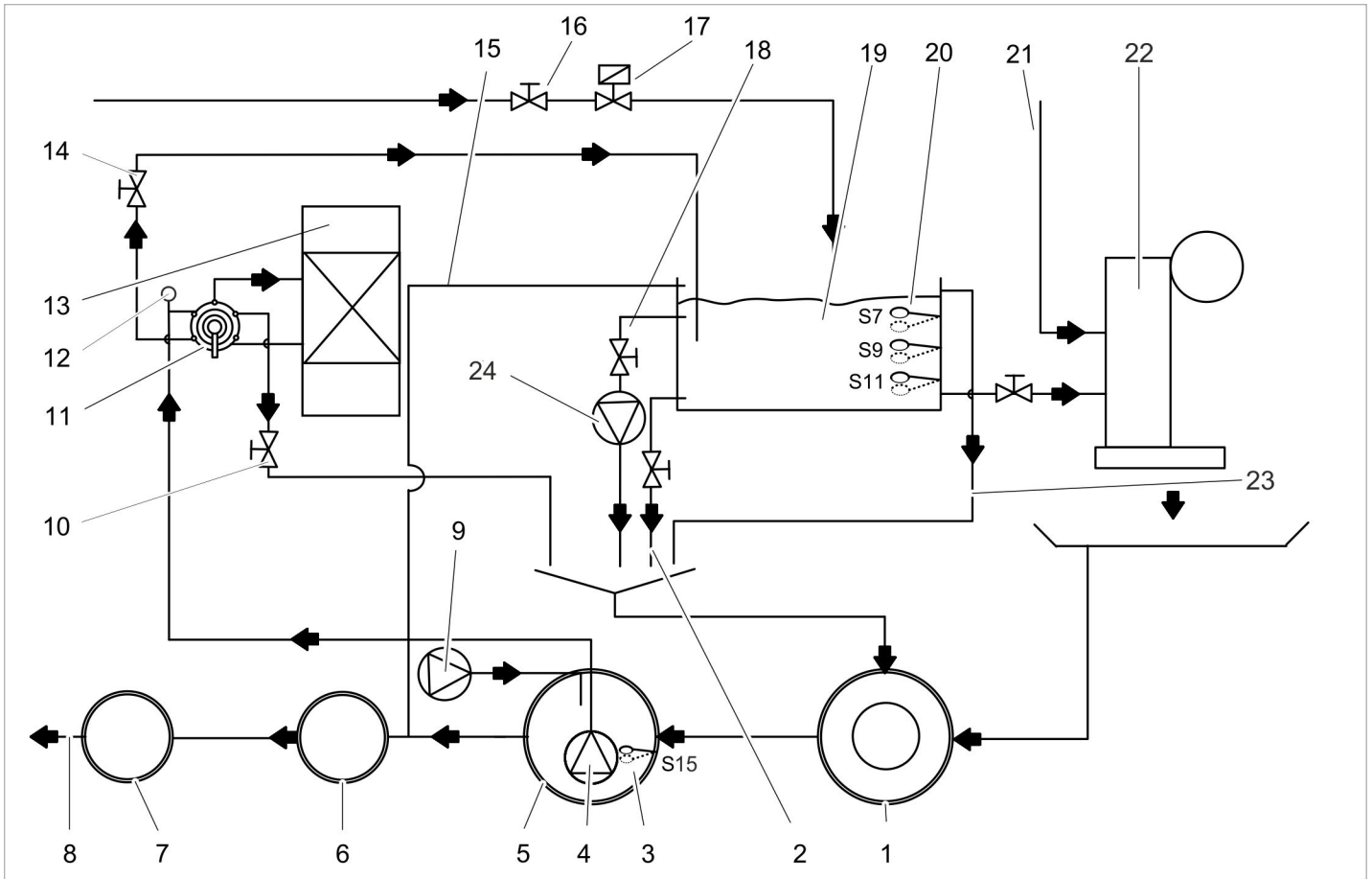

- 1 Slibopvang van het recyclingsysteem *)
 - 2 Lediging van tankresten (optie)
 - 3 Vlotterschakelaar S15 pompbekken voor droogloopbeveiliging
 - 4 Dompelpomp (optie)
 - 5 Pompbekken van het recyclingsysteem *)
 - 6 Scheidingsinstallatie (EN 858) *)
 - 7 Controleschacht *)
 - 8 naar de riolering *)
 - 9 Beluchting (optie)
 - 10 Smoorspoel voor in tegenstroom spoelen
 - 11 Meerwegventiel
 - 12 Sonde geleidingsvermogen (optie)
 - 13 Kiezelfilter
 - 14 Afsluitventiel gerecycleerd water
 - 15 Overloop tank voor gerecycleerd water in scheidingsinstallatie (optie)
 - 16 Instellen hoeveelheid vers water (optie)
 - 17 Vers water noodvulling (optie)
 - 18 Circulatieklep (optie)
 - 19 Recyclingwatertank (optie)
 - 20 Vlotterschakelaar (optie)
 - 21 Toevoer vers water voor spoel- en onderhoudsprocessen *)
 - 22 Wasinstallatie *)
 - 23 Overloop tank voor gerecycleerd water (optie), in slibopvang
 - 24 Circulatiepomp (optie)
- *) door opdrachtgever

Stroomschema (aansluiting riolering aan reservoir voor gerecycleerd water)

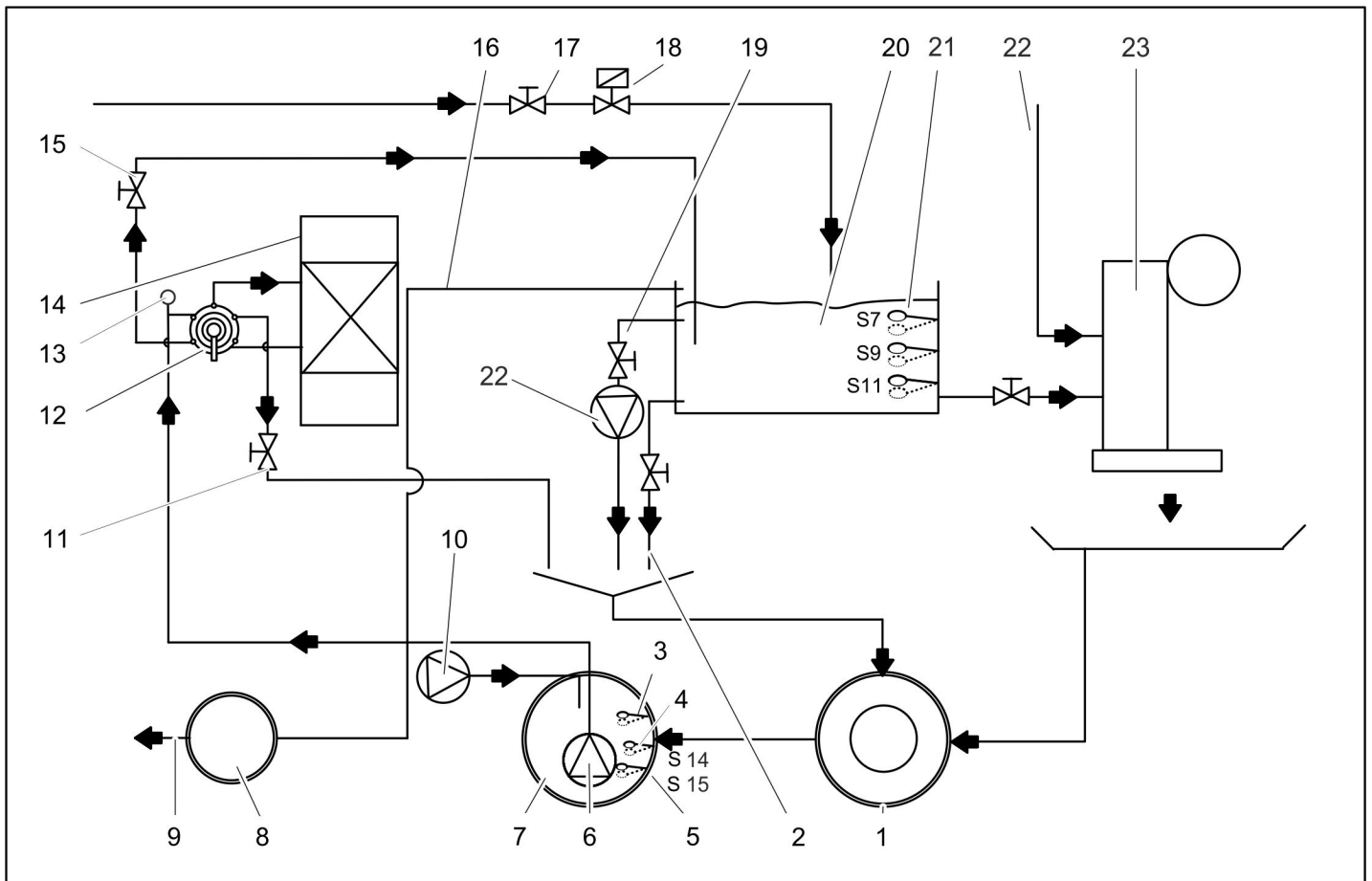

- 1 Slibopvang van het recyclingsysteem *)
 - 2 Lediging van tankresten (optie)
 - 3 Vlotterchakelaar S5 pompbekken vol (optie)
 - 4 Vlotterchakelaar S14 voor zoutafvoer (optie)
 - 5 Vlotterchakelaar S15 pompbekken voor droogloopbeveiliging
 - 6 Dompelpomp (optie)
 - 7 Pompbekken van het recyclingsysteem *)
 - 8 Controleschacht *)
 - 9 naar de riolering *)
 - 10 Beluchting (optie)
 - 11 Smoorspoel voor in tegenstroom spoelen
 - 12 Meerwegventiel
 - 13 Sonde geleidingsvermogen (optie)
 - 14 Kiezelfilter
 - 15 Afsluitventiel gerecycleerd water
 - 16 Overloop recyclingwatertank (optie)
 - 17 Instellen hoeveelheid vers water (optie)
 - 18 Vers water noodvulling (optie)
 - 19 Circulatieklep (optie)
 - 20 Recyclingwatertank (optie)
 - 21 Vlotterchakelaar (optie)
 - 22 Toevoer vers water voor spoel- en onderhoudsprocessen *)
 - 23 Wasinstallatie *)
 - 24 Circulatiepomp (optie)
- *) door opdrachtgever

Beschrijving van de functies

Filterwerking

- Tijdens de filterwerking loopt het water over
- Dompelpomp
 - Meerwegventiel in de stand FILTEREN/FILTER...
 - Kiezelfilter (Stroomrichting filteren)
 - Afsluitventiel gerecycleerd water
 - naar de recyclingwatertank

In tegenstroom spoelen

- Tijdens het in tegenstroom spoelen loopt het water over
- Dompelpomp
 - Meerwegventiel in de stand IN TEGENSTROOM SPOELEN/BACKWASH....
 - Kiezelfilter (tegen de stroomrichting in filteren)
 - Begrenzer
 - in de slibvang
- Om zandafvoer te vermijden, wordt de volumestroom tijdens het in tegenstroom spoelen door de smoorspoel beperkt.

Voorzichtig

Beschadigingsgevaar. Een verhoogde snelheid bij in tegenstroom spoelen leidt tot het wegspoelen van de filtervulling. De snelheid bij in tegenstroom spoelen werd bij de inbedrijfstelling van de installatie door een service-medewerker ingesteld en mag niet gewijzigd worden.

Naspoelen

- Tijdens het naspoelen loopt het water over
- Dompelpomp
 - Meerwegventiel in de stand NASPOELEN/RINSE....
 - Kiezelfilter (stroomrichting filteren)
 - in de slibvang

Circulatie industriewater

- Doel van de circulatie:
- extra beweging van het recyclingwater, bijzonder bij stilstand van de wasinstallatie ter vermindering van vorming van brak water en ter vermindering van geurproblemen.
 - extra toevoer van lucht aan het water ter vermindering van geurproblemen
- Het water stroomt van de recyclingwatertank naar de slibvang als volgt:
- recyclingwatertank
 - circulatieklep
 - Circulatiepomp
 - Slibopvang

Bewakings- en regelvoorzieningen

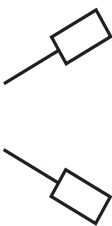
Vlotterschakelaar in het reservoir voor gerecycleerd water		
	S7 boven	Recyclingwatertank vol. Vullen wordt gestopt.
	S7 onder	Recyclingwatertank wordt gevuld. Vertraging 120 seconden.
	S9 boven	Uitschakeling van de toevoeging van vers water Controlelampje „Toevoeging van vers water“ brandt geel
	S9 onder	Inschakelen van de toevoeging van vers water Controlelampje „Toevoeging van vers water“ brandt geel
	S11 boven	Droogloopbeveiliging voor wasinstallatie niet actief, geen storingsmelding
	S11 onder	Droogloopbeveiliging voor wasinstallatie actief, storingsmelding aan de wasinstallatie.

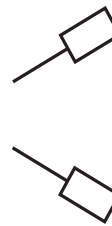
Vlotterschakelaar in het pompbekken		
	S5 boven*	Pompbekken overvol Start afvoer via tank voor gerecycleerd water naar het kanaal
	S5 onder*	Pompbekken niet overvol, normaal bedrijf van de installatie
	S14 boven	Pompbekken vol (bij optie Zoutwaterafvoer).
	S14 onder	Geen functie / schakelpunt wordt niet gebruikt
	S15 boven	Pompbekken niet leeg, normaal bedrijf van de installatie
	S15 onder	Pompbekken leeg, droogloopbeveiliging van de pomp actief, geen filtratie, in tegenstroom spoelen niet mogelijk De installatie loopt met vers water

* S5 optioneel

Technische gegevens

			WRP 8000 1.217-151.0	WRP 16000 1.217-152.0
Dompelpomp	Motorrendement	W	1300	1700
	Spanning	V	230/1~	
	Stroomopname	A	5,9	8,5
	Transporthoeveelheid bij ca. 0,1 MPa (1 bar), ca.	m³/h	8	16
	Druk	MPa (bar)	max. 0.14 (1.4)	max. 0.16 (1.6)
Totale installatie	Filterrendement	m³/h	max. 10	max. 20
	Spanning	V	230/1~	
	Frequentie	Hz	50	
	Gewicht	kg	280	390
	Breedte	mm	700	900
	Diepte	mm	620	780
	Hoogte	mm	1600	

Onderhoud en reparatie

Onderhoudsinstructies

Basisprincipe voor een gebruiksvrije installatie is het regelmatige onderhoud volgens het volgende onderhoudsplan.

Gebruik uitsluitend originele reserveonderdelen van de fabrikant of door hem aanbevolen onderdelen, zoals

- Reserve- en slijtageonderdelen,
- Accessoires,
- Werkstoffen,
- Reinigingsmiddelen.

⚠ Gevaar

Gevaar voor ongelukken bij het werken aan de installatie. Bij alle werkzaamheden

→ *Installatie spanningsvrij schakelen, daartoe de noodstophoofdschakelaar uitschakelen en ervoor zorgen, dat deze niet opnieuw ingeschakeld kan worden.*

→ watertoevoer sluiten.

Wie mag onderhoudswerkzaamheden uitvoeren?

- **Exploitant**

Werkzaamheden met de aanduiding 'Exploitant' mogen alleen door geschoolde personen uitgevoerd worden

die de wasinstallatie met recyclinginstallatie veilig kunnen bedienen en onderhouden.

- **Klantenservice**

Werkzaamheden met de aanduiding 'Klantenservice' mogen alleen door monteurs van de Kärcher-klantenservice worden uitgevoerd.

Onderhoudscontract

Om een betrouwbare werking van de installatie te garanderen, raden u aan om een onderhoudscontract af te sluiten. Gelieve contact op te nemen met uw betreffende Kärcher-klantenservice.

Onderhoudsschema

Tijdstip	Handeling	Betrokken component	Uitvoering	Door wie
dagelijks	controle- ren	Controlelampjes "Storing"	Bij oplichten van deze controlelampjes, storing volgens hoofdstuk "Hulp bij Storing" opheffen.	Exploitant
		Controlelampje „Toevoeging vers water actief“	Door te drukken op de verlichte toets reageren op melding en oorzaak voor het verbruik van vers water zoeken en opheffen.	Exploitant/ klantendienst
wekelijks	reinigen	Afvoer op de wasplaats	Korf voor opvang van vuil in de vloerafvoer reinigen.	Exploitant
	controle- ren	Recyclingwater	Recyclingwater op geur en troebeling controleren. Maatregelen bij slechte kwaliteit recyclingwater zie hoofdstuk "Hulp bij Storing".	Exploitant
		Concentratie reinigingsmiddelen in het recyclingwater	Bij vorming van schuim reinigingsmiddeldosering op de installatie controleren.	Exploitant
		Kiezelfilter	Bij een te lage capaciteit manueel in tegenstroom spoelen activeren en indien nodig de klantenservice contacteren	Exploitant
		Beluchting (optie)	Bij een werkende ventilatie zijn blaasjes zichtbaar in het pompbekken	Exploitant
maandelijks	controle- ren	Vlotterschakelaar	Toestand van de vlotterschakelaars controleren, eventueel klantenservice informeren	Exploitant
		Slibopvang, pompbekken	Er mag zich geen slib bevinden in alle bekken na de slibvang. De slib in de slibvang mag hoogstens 1 m hoog zijn. Slibniveau controleren, eventueel slib wegpompen en verwijderen. Bekken reinigen	Exploitant
	leggen, reinigen	Recyclingwartertank	Leggen, reinigen, spoelen en weer vullen.	Exploitant
halfjaarlijks	Grind controle- ren, indien nodig ver- vangen	Kiezelfilter	⚠ Gevaar <i>Gevaar voor de gezondheid door stof en microbiële verontreinigingen. Bij vervanging van kiezel stofmasker en veiligheidshandschoenen dragen.</i> Indien nodig, grind vervangen, daarbij bovenste en onderste filterzeef reinigen (met water afspoelen).	Klantendienst
	controle- ren	Proces in tegenstroom spoelen	Stroomt bij doorspoelen voldoende water uit de leiding naar de slibvang? Druk controleren.	Klantendienst
	Door- stroom- hoeveelheid controle- ren	Dompelpomp	De transporthoeveelheid is in orde, wanneer de waterspiegel in de industriewater tank gedurende de werking van de wasinstallatie niet onder het niveau S9 komt.	Klantendienst
jaarlijks	leggen, reinigen	Slibopvang, pompbekken	Leggen, reinigen en weer vullen.	Exploitant

Vlotterschakelaarniveau	Inhoud recyclingwater 1 tank	Inhoud recyclingwater 2 tanks	Inhoud recyclingwater 3 tanks
S7 boven	910 l	1820 l	2730 l
S7 onderaan	890 l	1780 l	2670 l
S9 bovenaan	480 l	960	1440 l
S9 onderaan	460 l	920 l	1380 l
S11 bovenaan	200 l	400 l	600 l
S11 onderaan	180 l	360 l	540 l

Hulp bij storingen

⚠ Gevaar

Gevaar voor ongelukken bij het werken aan de installatie. Bij alle werkzaamheden

→ Installatie spanningsvrij schakelen, daartoe de noodstophoofdschakelaar uitschakelen en ervoor zorgen, dat deze niet opnieuw ingeschakeld kan worden.

→ watertoevoer sluiten.

Wie mag storingen oplossen?

- **Exploitant**
Werkzaamheden met de aanduiding „Exploitant“ mogen uitsluitend door opgeleide personen uitgevoerd worden die de wasinstallatie op een veilige manier kunnen bedienen en onderhouden.
- **Klantenservice**
Werkzaamheden met de aanduiding „Klantendienst“ mogen uitsluitend door monteurs van de Kärcher-klantendienst resp. door Kärcher gevolmachtigde monteurs uitgevoerd worden.

Storingsindicatie

Op de elektrische schakelkast bevinden zich controlelampjes, die

- Toevoer van vers water en
 - storingen
- weergeven.

Storing	Mogelijke oorzaak	Oplossing	Door wie
Controlelampje "Storing" schijnt	Motorbeschermingsschakelaar van de pomp is in werking getreden.	Motorbeveiligingsschakelaar terugzetten, bij herhaaldelijk optreden van de storing de klantendienst laten komen.	Exploitant
	Vlotterschakelaar S15 in het pompbekken defect	Vlotterschakelaar repareren of vervangen	Klantendienst
	Tank voor gerecycleerd water leeg	Zie onderaan	
Melding "Recycling-watertank leeg" schijnt op de wasinstallatie.	Waterstand in het pompbekken te laag en noodverzorging vers water uitgevallen	Pompbekken bijvullen, noodverzorging vers water controleren, eventueel repareren	Exploitant, klantenservice
	Dompelpomp uitgevallen, vervuild of defect	Installatie door uit- en inschakelen opnieuw starten, anders de klantenservice laten komen	Exploitant
	Kiezelfilter ondoordringbaar (filtervermogen te klein)	Meermalen doorspoelen, wanneer zonder resultaat, grind vervangen	Exploitant/klantendienst
	Buisleidingen lek	Alle buisleidingen controleren, eventueel afdichten	Exploitant, klantenservice
	Vlotterschakelaar S11 defect of los	Vlotterschakelaar vervangen of opnieuw bevestigen	Klantendienst
	Sturing defect	Sturing controleren, repareren of vervangen	Klantendienst
	Meerwegventiel defect	Meerwegventiel repareren, defecte onderdelen vervangen	Klantendienst
Installatie buiten bedrijf	Programmakeuzeschakelaar in verkeerde stand	Programmakeuzeschakelaar in stand „Bedrijf zonder bewaking geleidingsvermogen“ of bedrijf met „geleidingsvermogen“ draaien en SET-toets indrukken	Exploitant
	Stroomverzorging gestoord	Stroomverzorging controleren en veilig stellen.	Exploitant
	Sturing defect	Sturing controleren, repareren of vervangen	Klantendienst
Gerecycleerd water is verkleurd of schuimt erg	Sibopvang of pompbekken vervuild	Bekken legen en reinigen	Exploitant/verwijderaar
	In de wasinstallatie of washal worden niet geschikte reinigingsmiddelen gebruikt	Installatiecompatibele reinigingsmiddelen gebruiken, eventueel systeem spoelen	Exploitant, klantenservice
	Dosering reinigingsmiddel in de wasinstallatie te hoog	Reinigingsmiddeldosering controleren, eventueel opnieuw instellen	Exploitant, klantenservice
	Reiniging wasplaats met onverenigbare reinigingsmiddelen	Water vervangen en bekken spoelen	Exploitant
	Smoorspoel voor in tegenstroom spoelen ontregeld	Kiezelvulling controleren, indien nodig navullen Smoorspoel voor in tegenstroom spoelen instellen	Klantendienst
Water in reservoir voor gerecycleerd water ruikt niet goed	WRP werd 's nachts of in het weekeind uitgeschakeld.	WRP moet voortdurend ingeschakeld zijn	Exploitant
	geen of te geringe circulatie, te geringe ventilatie	Draaischakelaar van de circulatiepomp in de stand „III“ draaien Controleren of de circulatieklep open is.	Exploitant
		Leidingen op vervuiling en beschadiging controleren, eventueel reinigen of vervangen	Exploitant, klantenservice
		Ventilatie controleren, ventilator in het pompbekken moet duidelijk zichtbaar luchtblaasjes produceren	Exploitant, klantenservice
Aanhoudend geluid van stromend water	Vlotterschakelaar, besturing of magneetklep vers water defect	Het desbetreffende component controleren, repareren of vervangen	Exploitant, klantenservice

Storing	Mogelijke oorzaak	Oplossing	Door wie
Dompelpomp loopt niet	Waterstand in pompbekken te laag	Wasinstallatie loopt met vers water tot niveau S15 bovenaan bereikt is. Oorzaak vinden	Klantendienst
	Vlotterschakelaar S7 defect	Vlotterschakelaar controleren, reinigen, repareren of vervangen	Exploitant, klantenservice
	Stuurkop van het meerwegventiel defect	Stuurkop repareren	Klantendienst
	Sturing defect	Sturing controleren, repareren of vervangen	Klantendienst
Filterrendement te laag	Afsluitventiel gerecycleerd water gesloten	Afsluitventiel gerecycleerd water openen	Exploitant
	Kiezelfilter verstopt	Kiezelfilter in tegenstroom spoelen, eventueel kiezel vervangen. Indien het probleem opnieuw optreedt, klantendienst informeren	Exploitant, klantenservice
	Dompelpomp verstopt, defect	Dompelpomp reinigen, repareren, vervangen	Exploitant, klantenservice
	Leiding of ventiel lek, defect, verstopt	Leidingen en ventiel controleren, eventueel reinigen, repareren, vervangen	Exploitant, klantenservice
Verbruik van vers water te hoog	Vlotterschakelaar S9 defect.	Vervangen	Klantendienst
	Sonde geleidingsvermogen (optie) defect of vuil	Controleren, reinigen, indien nodig vervangen.	Klantendienst
	Verswatermagneetventiel defect	Verswatermagneetventiel controleren, indien nodig vervangen	Klantendienst

Vervoer

Voorzichtig

Gevaar voor letsels en beschadigingen! Houd bij het transport rekening met het gewicht van het apparaat.

- ➔ Kiezelfilter enkel in leeggemaakte toestand (zonder kiezelvulling) transporteren
- ➔ Bij het transport in voertuigen moet het apparaat conform de geldige richtlijnen beveiligd worden tegen verschuiven en kantelen.

Opslag

Voorzichtig

Gevaar voor letsel en beschadiging! Het gewicht van het apparaat bij opbergen in acht nemen.

- ➔ Kiezelfilter enkel in leeggemaakte toestand (zonder kiezelvulling) opslaan

Toebehoren

Filterkiezel, fijn

Bestelnr. 6.272-001.0 (korreling 04,...0,8 mm) in 25 kg-zak

Filterkiezel, middel

Bestelnr. 6.272-003.0 (korreling 1...2 mm) in 25 kg-zak

Nodig voor een filtervulling

	Filterkiezel, fijn 6.272.-001.0	Filterkiezel, middel 6.272.-003.0
WRP 8000	7 Zakken	2 Zakken
WRP 16000	10 Zakken	3 Zakken

Accessoires:	Bestelnummer
Tank recyclingwater	2.642-720.0
Extra tank	2.642-930.0

Accessoires:

Bestelnummer

Aanbouwset tankverbinding, 2 tanks	4.640-401.0
Aanbouwset tankverbinding, 3 tanks	4.640-402.0
Beluchting	2.641-510.0
Overloop	2.641-995.0
Dompelpomp WRP 8000	2.642-037.0
Dompelpomp WRP 16000	2.642-038.0
Standaard voor schakelkast	2.642-116.0
Meting elektrisch geleidingsvermogen	2.642-765.0
Toevoeging van vers water WRP 8000	2.642-113.0
Toevoeging van vers water WRP 16000	2.642-114.0

Installatie installeren (alleen voor vaklui)

Waarschuwing

Het apparaat mag alleen worden geplaatst door

- klantenservicemonteurs van Kärcher
- Kärcher geautoriseerde personen

Vorbereitung van de plaats van installatie

Om het apparaat volgens de voorschriften te kunnen opstellen dient aan de volgende voorwaarden te zijn voldaan:

- vorstvrije ruimte met voldoende ventilatie en ontluchting
- vloerafvoer naar de slibopvang
- Buisleidingen en ondergrondse constructie volgens tekeningen 0.089-491.0 en 0.089-492.0
- water- en stroomaansluiting: zie "Technische gegevens"

- horizontaal, vlak fundament
- installatie beschermen tegen direct zonlicht en spatwater
- Opstelruimte voldoende verlichten.
- Vloer moet vrij begaanbaar zijn.

Installatie uitpakken

Installatie uitpakken en verpakkingsmateriaal voor hergebruik terbeschikkingstellen.

Waterinstallatie

De waterinstallatie is afhankelijk van de specifieke eigenschappen van de aanwezige installatiecomponenten, zoals

- aard en type van de wasinstallatie
- aard en type van de componenten van de bouw (slibopvang, pompbekken, etc.)
- nominale breedte, lengte en constructie van de kanalen

Op grond hiervan dient de waterinstallatie volgens de specifieke projectgegevens uitgevoerd te worden.

⚠ Gevaar

Gevaar voor verwonding door struikelen. Slangen in de installatie zo leggen, dat er geen gevaar voor struikelen bestaat.

Elektrische aansluiting

⚠ Gevaar

Gevaarlijke elektrische spanning. De elektrische installatie mag alleen door een elektrotechnicus en volgens de plaatselijk geldende richtlijnen geschieden.

De installatie dient door een aardlekschakelaar met een uitschakelstroom kleiner dan of gelijk aan 30 mA gezekeerd te worden.

- Apparaat uitsluitend aansluiten op wisselstroom.
- Het apparaat mag uitsluitend aan een elektrische aansluiting aangesloten worden die werd uitgevoerd door een electricien conform IEC 60364-1.
- De op het typeplaatje aangegeven spanning moet met de spanning van de stroombron overeenkomen.

EG-conformiteitsverklaring

Hierbij verklaren wij dat de hierna vermelde machine door haar ontwerp en bouwwijze en in de door ons in de handel gebrachte uitvoering voldoet aan de betreffende fundamentele veiligheids- en gezondheidseisen, zoals vermeld in de desbetreffende EG-richtlijnen. Deze verklaring verliest haar geldigheid wanneer zonder overleg met ons veranderingen aan de machine worden aangebracht.

Product: Waterbehandelingsinstallatie

Type: 1.217-xxx

Van toepassing zijnde EG-richtlijnen

2006/42/EG (+2009/127/EG)

2004/108/EG

Toegepaste geharmoniseerde normen

EN 60204-1

EN 55014-1: 2006 + A1: 2009

EN 55014-2: 1997 + A2: 2008

EN 61000-3-2: 2006 + A2: 2009

EN 61000-3-3: 2008

EN 62233: 2008

De ondergetekenden handelen in opdracht en met volmacht van de bedrijfsleiding.

H. Jenner
CEO

S. Reiser
Head of Approbation

Gevolmachtigde voor de documentatie:

S. Reiser

Alfred Kärcher GmbH & Co. KG

Alfred Kärcher-Str. 28 - 40

71364 Winnenden (Germany)

Tel.: +49 7195 14-0

Fax: +49 7195 14-2212

Winnenden, 2012/06/01

 Antes del primer uso de su aparato, lea este manual original, actúe de acuerdo a sus indicaciones y guárdelo para un uso posterior o para otro propietario posterior.

Índice de contenidos

Sobre este manual de instrucciones	ES	. . 1
Protección del medio ambiente	ES	. . 1
Garantía	ES	. . 1
Piezas de repuesto	ES	. . 1
Indicaciones de seguridad	ES	. . 1
Manejo	ES	. . 2
Función	ES	. . 4
Datos técnicos	ES	. . 6
Mantenimiento y cuidado	ES	. . 6
Subsanación de averías	ES	. . 8
Transporte	ES	. . 9
Almacenamiento	ES	. . 9
Accesorios	ES	. . 10
Instalación de la estación (sólo para técnicos especializados)	ES	. . 10
Declaración de conformidad CE	ES	. . 10

Sobre este manual de instrucciones

Destinatarios de este manual de instrucciones

- **Todos los usuarios:** Los usuarios son personal auxiliar formado, operadores y personal especializado.
- **Personal especializado:** El personal especializado son personas que gracias a su formación profesional, son capaces de montar y hacer funcionar instalaciones.

Definiciones

Agua limpia

Agua del grifo

Aguas residuales

Agua sucia de la instalación de lavado

Agua reciclada

El agua tratada con la instalación para utilizar de nuevo en la instalación de lavado de automóviles

Protección del medio ambiente



Los materiales de embalaje son reciclables. Por favor, no tire el embalaje al cubo de basura; llévelo a un lugar de reciclaje.



Los aparatos viejos contienen materiales valiosos reciclables que debieran aprovecharse. Evite el contacto de baterías, aceites y materias semejantes con el medioambiente. Deshágase de los aparatos viejos recurriendo a sistemas de recogida apropiados.

Al cambiar el lecho de gravilla se debe eliminar la gravilla filtrante usada según las normativas vigentes.

Indicaciones sobre ingredientes (REACH)

Encontrará información actual sobre los ingredientes en:

www.kaercher.com/REACH

Garantía

En todos los países rigen las condiciones de garantía establecidas por nuestra empresa distribuidora. Las averías del aparato serán subsanadas gratuitamente dentro del periodo de garantía, siempre que se deban a defectos de material o de fabricación. En un caso de garantía, le rogamos que se dirija con el comprobante de compra al distribuidor donde adquirió el aparato o al servicio al cliente autorizado más próximo a su domicilio.

Piezas de repuesto

- Sólo deben emplearse accesorios y piezas de repuesto originales o autorizados por el fabricante. Los accesorios y piezas de repuesto originales garantizan el funcionamiento seguro y sin averías del aparato.
- En el área de servicios de www.kaercher.com encontrará más información sobre piezas de repuesto.

Indicaciones de seguridad

Símbolos en el manual de instrucciones

En este manual de instrucciones se emplean los siguientes símbolos:

Peligro

Indica la presencia de un peligro inminente. El incumplimiento de las indicaciones puede provocar la muerte o lesiones muy graves.

Advertencia

Hace alusión a una situación potencialmente peligrosa. El incumplimiento de las indicaciones puede provocar lesiones leves o daños materiales.

Precaución

Para una situación que puede ser peligrosa, que puede acarrear lesiones leves o daños materiales.

Símbolos de la instalación



¡Peligro por descarga eléctrica!

Sólo electricistas cualificados o personal autorizado pueden realizar trabajos en los componentes de la instalación.

general

En caso de manejo incorrecto o uso no autorizado, el operario y otras personas correrán riesgos debido

- la alta tensión eléctrica,

Para no poner en peligro a personas, animales u objetos, lea los siguientes documentos antes de poner en funcionamiento la instalación:

- este manual de instrucciones, especialmente las indicaciones de seguridad que contiene
- las indicaciones suministradas para instalaciones de tratamiento de aguas residuales, 5.956-660.0

- las normas nacionales vigentes de la legislación respectiva

Todas las personas que tengan que ver con el montaje, puesta en marcha, mantenimiento y operación, tienen que

- estar cualificados de manera conforme,
- conocen y observan las "Indicaciones de seguridad para instalaciones de tratamiento de aguas residuales",
- que conocen y siguen este manual,
- que conocen y siguen las normas.

Peligro

Riesgo para la salud por el polvo y las sustancias microbiales. Utilizar una mascarilla y guantes de seguridad al cambiar la gravilla.

Peligro

Daños para la salud si se bebe el agua reciclada. El agua residual limpia no tiene calidad de agua potable. Todavía contiene restos de suciedad y detergente.

Advertencia

Riesgo para la salud si se entra en contacto con el agua con bacterias. Si la instalación se apaga, se corre un gran riesgo de llenar de bacterias el agua reciclada. Evitar entrar en contacto con el agua reciclada que contenga bacterias.

Comportamiento en caso de emergencia

- ➔ Desconecte la instalación, para ello gire el interruptor de principal de desconexión de emergencia en la posición "0".

Normativas y directivas

- normativas nacionales y locales
- Normativas de prevención de accidentes

Reglamento para la protección contra sustancias peligrosas, CHV 5 (Reglamento sobre sustancias peligrosas).

Nota

Sólo puede ser montada por

- montadores del servicio técnico de Kärcher
- Personal autorizado por Kärcher

Uso previsto

La instalación limpia aguas residuales y pone a disposición agua reciclada para instalaciones de lavado de vehículos (portales de lavado, trenes de lavado etc.). El agua reciclada sólo se puede utilizar para programas de lavado (p.ej. prelavado, lavado a presión, lavado con cepillos). El agua reciclada no es apta para enjuagar ni para aplicar ayuda química de secado u otros fines.

La limpieza se realiza mediante:

- separación de las partículas difíciles de depositar en el filtro de gravilla
- Destrucción de las sustancias olorosas mediante circulación y ventilación.

Requisito para un funcionamiento perfecto: sistema de pilas según el esquema de agua del capítulo "Funcionamiento".

Puesto de trabajo

El lugar de trabajo se encuentra en la instalación y se ocupa brevemente para arrancar el equipo y para realizar trabajos de mantenimiento.

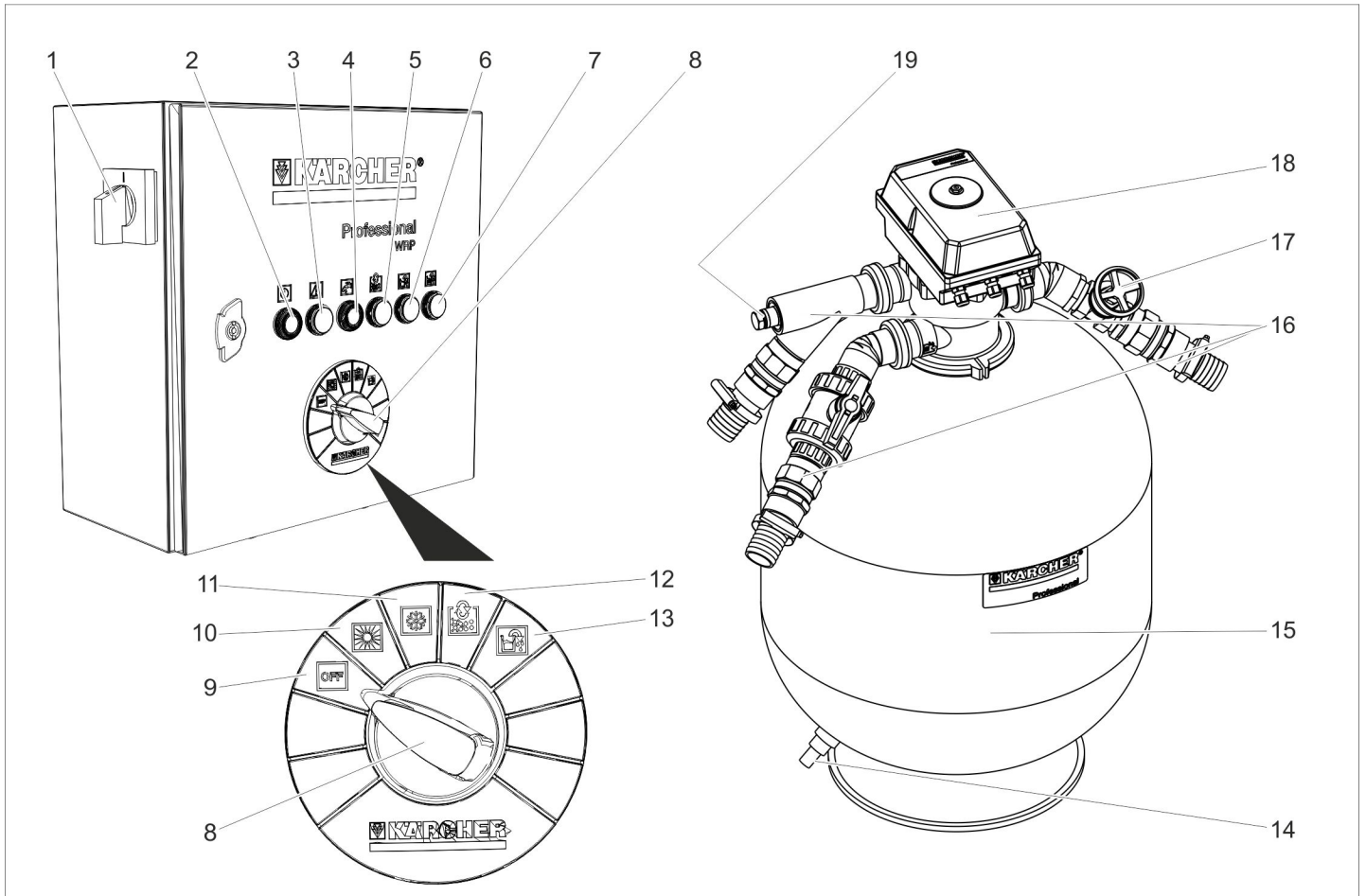

- | | | |
|---|--|---|
| <p>1 Interruptor principal de parada de emergencia</p> <p>2 Tecla SET
Piloto de control funcionamiento</p> <p>3 Piloto de control averías</p> <p>4 Confirmar con el botón de agregar agua /piloto de control de agregar agua está activo.</p> <p>5 Piloto de control de retrolavado en funcionamiento</p> | <p>6 Piloto de control del vaciado de la pila de bombeo</p> <p>7 Piloto de control de la monitorización de conductancia</p> <p>8 Selector de programas</p> <p>9 Posición "OFF" del interruptor</p> <p>10 Posición del botón de funcionamiento sin monitorización de conductancia (funcionamiento en verano)</p> <p>11 Posición del botón de funcionamiento con monitorización de conductancia (opcional), (modo de invierno)</p> | <p>12 Posición del botón de retrolavado manual</p> <p>13 Posición del botón Vaciado de la pila de bombeo</p> <p>14 Vaciado de restos filtro de gravilla</p> <p>15 filtro de gravilla</p> <p>16 Tomas de agua</p> <p>17 Mariposa de retrolavado</p> <p>18 Válvula de varias vías</p> <p>19 Conexión para la sonda de conductancia (opcional)</p> |
|---|--|---|

Símbolo	Color piloto de control	Significado	Función del botón
	Verde	El equipo está en funcionamiento.	Tecla SET Iniciar la función seleccionada en el selector de programas.
	Rojo	Avería	--
	Amarillo	Adición de agua limpia está activa Adición de agua limpia estaba activa / confirmar aviso	Acuse de recibo del mensaje.
	Amarillo	Retrolavado en funcionamiento	--
	Amarillo	Se vacía con la bomba la pila	--
	Amarillo	Monitorización automática de conductancia activada	--

Desconectar en caso de emergencia

Desconecte la instalación, para ello gire el interruptor de principal de desconexión de emergencia en la posición "0".

Conexión de la máquina

→ Girar el interruptor principal de parada de emergencia en la posición "1".

La bomba de inmersión trabaja si:

- se realiza retrolavado.
- el nivel de agua en la pila de agua de reciclaje está por debajo del nivel de conexión S7.
- el nivel de agua en la pila de la bomba está por encima del nivel de conexión S15.

Seleccionar función

→ Girar el selector de programas en la posición deseada.

→ Pulsar la tecla SET.

Nota

Tras conectar el interruptor principal de parada de emergencia, se arranca la instalación en la función "Funcionamiento sin monitorización automática de conductancia".

Retrolavado

Durante el retrolavado se elimina la suciedad acumulada en el filtro de gravilla. Para ello se enjuaga el filtro de gravilla en la dirección contraria. La suciedad extraída, se desvía hacia el colector de barro del sistema de reciclaje.

La instalación está equipada con una válvula automática de varias vías. El proceso de retrolavado se inicia con el control. Durante el proceso de retrolavado se ilumina el piloto de control "Retrolavado activo".

Nota

Para el funcionamiento normal se debe realizar un retrolavado diario. Durante el retrolavado no se rellena el depósito de agua reciclada con agua reciclada. Si se pone en funcionamiento la instalación de lavado durante el retrolavado, se realiza el relleno mediante el suministro de emergencia de agua limpia (opcional).

La WRP dispone de un retrolavado adaptado a las necesidades. Si el llenado del depósito de reciclaje dura más de 90 minutos debido a que el filtro está muy sucio, se activa automáticamente un retrolavado.

Si la instalación de lavado está muy activa y se ensucia mucho el filtro, se puede activar el retrolavado automático también durante el lavado.

La necesidad de agua de la instalación de lavado se asegura mediante la alimentación de agua fresca (opcional).

Vaciar la pila de la bomba

- Con esta función se deriva el agua reciclada de la pila de bombeo al desagüe.
- Esta función es necesario cuando la calidad del agua reciclada es insuficiente para el funcionamiento de la instalación

de lavado, p.ej. por demasiada sal en agua o detergentes erróneos.

Función:

→ Girar el selector de programas a la posición de vaciado de la pila de bomba.

→ Pulsar la tecla SET.

- La instalación filtra hasta que el interruptor S15 avisa de la falta de agua en la pila de bombeo y desconecta la bomba de inmersión.
- Así se llena demasiado el recipiente de agua reciclada. El agua que sobra fluye por el conducto de rebose del depósito de agua reciclada al desagüe.
- A continuación, se suministra de agua a la instalación de lavado con agua fresca, hasta que la pila de la bomba está llena hasta el nivel S15 y se desactive la desconexión de la bomba de inmersión.
- Después se puede volver a producir de nuevo agua reciclada.
- Si no hay un conducto de rebose a la pila de bombeo al desagüe, el servicio de atención de KÄRCHER desactiva la función "Vaciar la pila de bombeo".
- Si no hay un conducto de rebose a la pila de agua de reciclaje al desagüe, el servicio de atención de KÄRCHER desactiva la función "Vaciar la pila de bombeo".

Monitorización de conductancia

- La instalación dispone opcionalmente de una monitorización automática de la conductividad.
- El punto de medición está en el conducto de bombeo entre la bomba de inmersión y la válvula de varias vías.
- La monitorización de conductancia se puede activar o desactivar.
- La monitorización de conductancia se activa al superar los 3000 µS/cm del mismo proceso, como el botón "Vaciar pila de la bomba".
- Si a continuación se usa agua limpia para el proceso de lavado, el agua restante con contenido salino se diluye en el sistema de la pila hasta que se restablezca la calidad del agua de lavado.
- Si la instalación de reciclado no dispone de un rebose del depósito de agua reciclada hacia el desagüe y una alimentación de agua limpia, no se puede montar esta opción.

Circulación del agua reciclada

Si el tren de lavado no absorbe agua, se produce una circulación del agua reciclada para evitar los malos olores.

Protección antiheladas

La instalación se debe operar en lugares a prueba de heladas. En caso de helada se debe parar la instalación y vaciar totalmente el agua:

→ aflojar las roscas de las tuberías de plástico y vaciarlas.

→ Vaciar el depósito de agua reciclada.

→ Abrir el filtro de gravilla y extraer la gravilla que todavía esté húmeda (servicio técnico).

Puesta fuera de servicio

Nota

Para evitar problemas de olores se debe dejar encendida la instalación por la noche.

→ Desconecte la instalación, para ello gire el interruptor de principal de desconexión de emergencia en la posición "0".

→ En caso de riesgo de helada, se debe eliminar toda el agua que contenga (véase apartado "Protección antiheladas").

Puesta de nuevo en marcha

Para la puesta en funcionamiento después de un período de inactividad:

→ Conectar la instalación.

→ Retrolavar el filtro hasta que el manómetro de la válvula de varias vías en el funcionamiento con filtro muestre una presión de entrada de aprox. 0.05 MPa (aprox. 0.5 bar).

Función

Esquema de flujo (pila de bombeo conectada al desagüe)

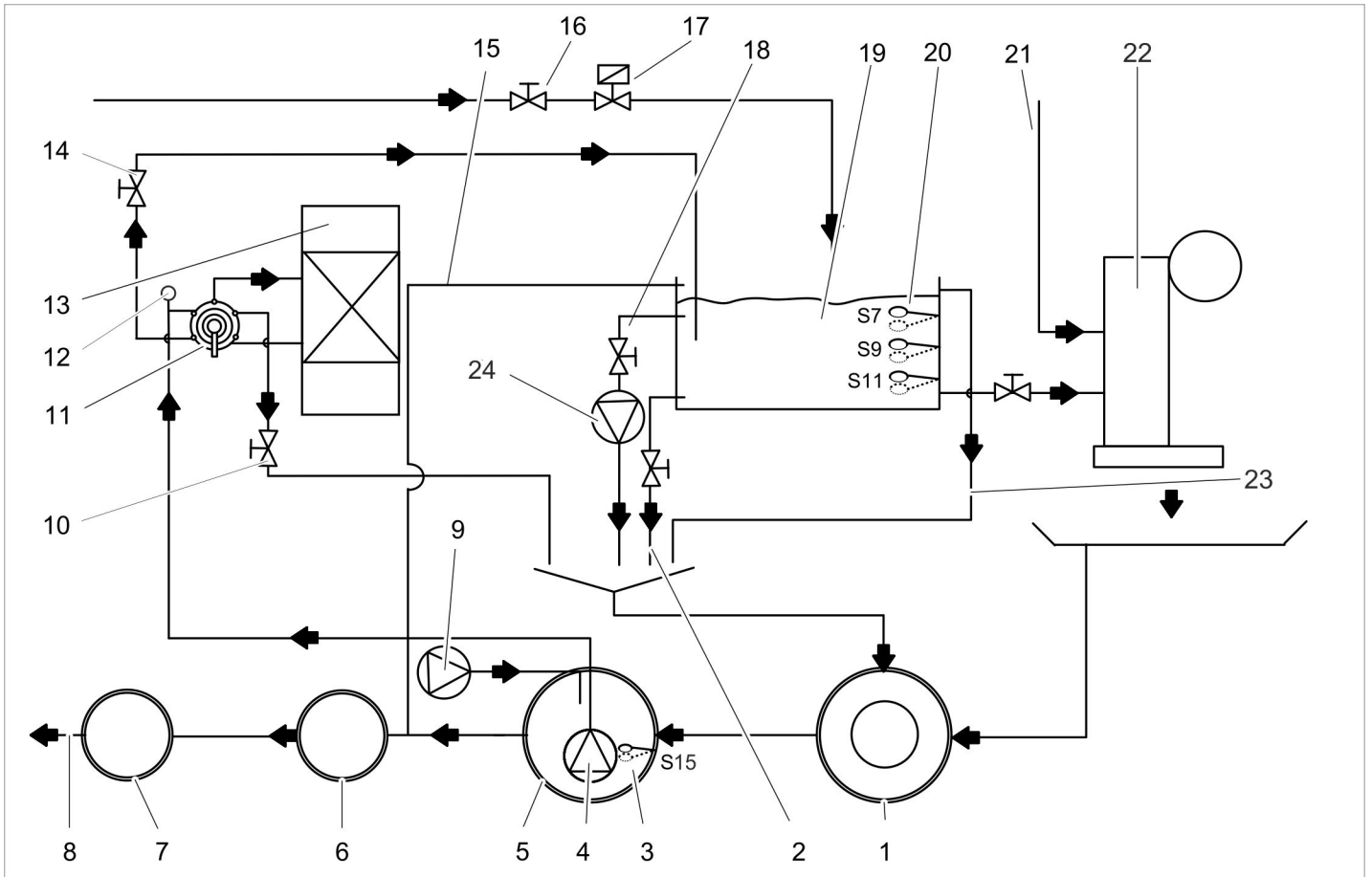

- | | | | |
|----|---|----|--|
| 1 | Atrapar el barro del sistema de reciclaje *) | 23 | Rebose del depósito de agua de reciclaje (opcional), en el recolector de barro |
| 2 | Vaciado del depósito (opcional) | 24 | Bomba de recirculación (Opción *) en lugar de instalación |
| 3 | Interruptor del flotador S15 Pila de bombeo para la protección contra la marcha en seco | | |
| 4 | Bomba sumergible (opcional) | | |
| 5 | Pila de bombeo del sistema de reciclaje *) | | |
| 6 | Dispositivo de separación (EN 858) *) | | |
| 7 | Pozo de control *) | | |
| 8 | al desagüe *) | | |
| 9 | Ventilación (opcional) | | |
| 10 | Mariposa de retrolavado | | |
| 11 | Válvula de varias vías | | |
| 12 | Sonda de conductancia (opcional) | | |
| 13 | filtro de gravilla | | |
| 14 | Válvula de bloqueo del agua reciclada | | |
| 15 | Rebose del depósito de agua de reciclaje en el dispositivo separador (opcional) | | |
| 16 | Ajuste de la cantidad de agua fresca (opcional) | | |
| 17 | Relleno de emergencia de agua limpia (opcional) | | |
| 18 | Válvula de circulación (opcional) | | |
| 19 | Depósito de agua reciclada (opcional) | | |
| 20 | Interruptor de flotador (opcional) | | |
| 21 | Entrada de agua limpia para los procesos de enjuague y cuidados *) | | |
| 22 | Instalación de lavado *) | | |

Esquema de flujo (conexión al desagüe del depósito de agua reciclada)

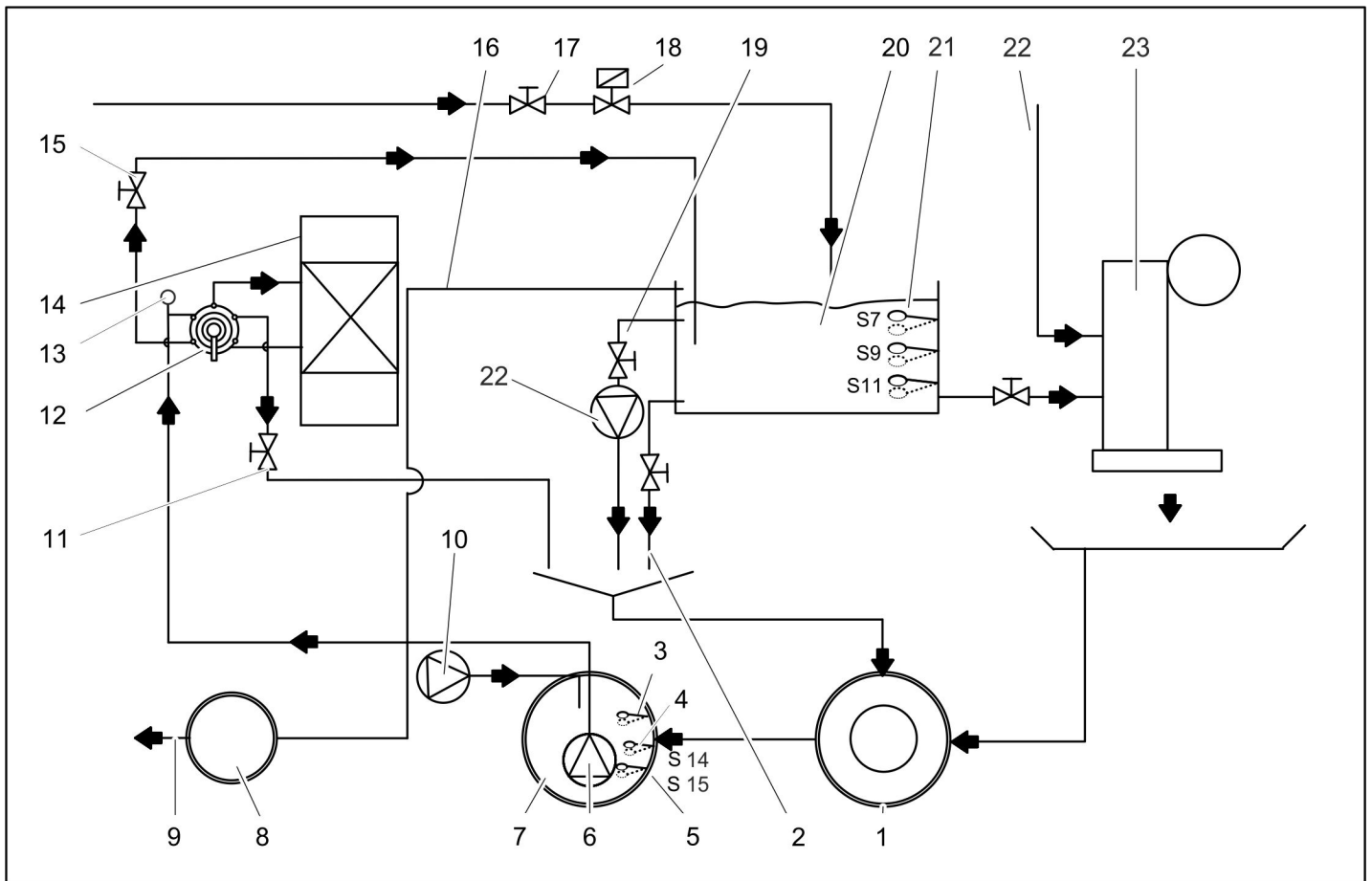

- 1 Atrapar el barro del sistema de reciclaje *)
 - 2 Vaciado del depósito (opcional)
 - 3 Interruptor del flotador S5 pila de la bomba llena (opcional)
 - 4 Interruptor del flotador S14 para la desviación de la sal (opcional)
 - 5 Interruptor del flotador S15 Pila de bombeo para la protección contra la marcha en seco
 - 6 Bomba sumergible (opcional)
 - 7 Pila de bombeo del sistema de reciclaje *)
 - 8 Pozo de control *)
 - 9 al desagüe *)
 - 10 Ventilación (opcional)
 - 11 Mariposa de retrolavado
 - 12 Válvula de varias vías
 - 13 Sonda de conductancia (opcional)
 - 14 filtro de gravilla
 - 15 Válvula de bloqueo del agua reciclada
 - 16 Rebose del depósito de agua de reciclaje (opcional)
 - 17 Ajuste de la cantidad de agua fresca (opcional)
 - 18 Relleno de emergencia de agua limpia (opcional)
 - 19 Válvula de circulación (opcional)
 - 20 Depósito de agua reciclada (opcional)
 - 21 Interruptor de flotador (opcional)
 - 22 Entrada de agua limpia para los procesos de enjuague y cuidados *)
 - 23 Instalación de lavado *)
 - 24 Bomba de recirculación (Opción)
- *) en lugar de instalación

Descripción de las funciones

Modo filtrante

Durante el modo filtrante el agua fluye a través de

- bomba de inmersión
- Válvula de varias vías en posición FILTRAR/FILTRO...
- Filtro de gravilla (Dirección de flujo Filtrar)
- Válvula de bloqueo del agua reciclada para depósito de agua reciclada

Retrolavado

Durante el retrolavado el agua fluye a través de

- bomba de inmersión
- Válvula de varias vías en posición RETROLAVADO/BACKWASH...
- Filtro de gravilla (en dirección contraria al flujo Filtrar)
- Mariposa
- en el colector de barro

Para evitar la evacuación de la arena, se limita con una mariposa el volumen durante el retrolavado.

Precaución

Peligro de daños en la instalación. Una velocidad de retrolavado elevada provoca un deslavado del relleno del filtro. La velocidad de retrolavado fue configurada por un empleado del servicio técnico durante la puesta en marcha y no se puede reconfigurar.

Enjuague posterior

Durante el enjuague posterior el agua fluye a través de

- bomba de inmersión
- Válvula de varias vías en posición ENJUAGUE POSTERIOR/RINSE...
- Filtro de gravilla (Dirección de flujo Filtrar)
- en el colector de barro

Circulación de agua usada



Fin de la circulación:



- movimiento adicional del agua reciclada, especialmente cuando la instalación de lavado esté parada para evitar que se forme agua salobre y problemas de olores
- entrada adicional de aire en el agua para evitar que se creen problemas de olores

El agua fluye del depósito de agua reciclada al recolector de barro como se indica a continuación:

- Depósito de agua reciclada
- Válvula de circulación
- Bomba de circulación
- recolector de barro

Dispositivos de supervisión y regulación

Interruptor del flotador en el depósito de agua reciclada		
 	S7 arriba	Depósito de agua reciclada lleno. Se para el relleno.
	S7 abajo	Se rellena el depósito de agua reciclada. Retraso de 120 segundos.
	S9 arriba	Desconexión de la alimentación de agua limpia. El piloto de control "Adición de agua" está iluminado en amarillo.
	S9 abajo	Conexión de la alimentación de agua fresca. El piloto de control "Adición de agua" está iluminado en amarillo.
	S11 arriba	Protección de marcha en seco para la instalación de lavado no está activa, sin mensaje de error.
	S11 abajo	Protección contra la marcha en seco para la instalación de lavado activa, mensaje de error en la instalación de lavado.

Interruptor de flotador en la pila de bombeo		
 	S5 arriba*	Pila de bombeo demasiado llena. Comienzo del suministro a través del depósito de agua reciclada al desagüe
	S5 abajo*	Pila de bombeo no está demasiado llena, funcionamiento normal de la instalación.
	S14 arriba	Pila de la bomba llena (para la opción de eyección de agua salada).
	S14 abajo	no funciona / no se utiliza el punto de conexión
	S15 arriba	Pila de bombeo no está demasiado llena, funcionamiento normal de la instalación.
	S15 abajo	Pila de la bomba vacía, protección de marcha en seco de la bomba de inmersión activa. Sin filtración, no se puede realizar un retrolavado. La instalación funciona con agua limpia.

* S5 opcional

Datos técnicos

			WRP 8000 1.217-151.0	WRP 16000 1.217-152.0
Bomba de inmersión	Potencia del motor	W	1300	1700
	Tensión	V	230/1~	
	Consumo de corriente	A	5,9	8,5
	Caudal a aprox. 0,1 MPa (1 bar), aprox.	m³/h	8	16
	Presión	MPa (bar)	max. 0.14 (1.4)	max. 0.16 (1.6)
Instalación completa	Potencia filtrante	m³/h	max. 10	max. 20
	Tensión	V	230/1~	
	Frecuencia	Hz	50	
	Peso	kg	280	390
	Anchura	mm	700	900
	Profundidad	mm	620	780
	Altura	mm	1600	

Mantenimiento y cuidado

Indicaciones de mantenimiento

Para asegurar el funcionamiento correcto de la instalación deben efectuarse trabajos de mantenimiento regulares de acuerdo con el siguiente plan de mantenimiento. Emplee exclusivamente piezas de repuesto originales del fabricante o piezas recomendadas por él. Esto es válido para:

- Piezas de repuesto y piezas de desgaste
- Accesorios
- Combustibles
- Detergentes

Peligro

Peligro de accidentes cuando se trabaja en la instalación. En todos los trabajos

→ quite la corriente de la instalación, para ello apague el interruptor de parada de emergencia y asegúrelo para que no se vuelva a encender.

→ Cerrar el abastecimiento de agua.

¿Quién puede realizar los trabajos de mantenimiento?

- Propietario-usuario

Los trabajos señalizados con la indicación "Propietario-usuario" sólo deben ser llevados a cabo por personas debidamente instruidas y familiarizadas con el manejo de instalaciones de lavado con instalación de reciclado y la realización de los trabajos de mantenimiento en cuestión.

- Servicio de atención al cliente

Los trabajos señalizados con la indicación "Servicio de atención al cliente"

sólo deben ser llevados a cabo por el Servicio Técnico Oficial de Kärcher.

Contrato de mantenimiento

Para garantizar el funcionamiento seguro de la instalación recomendamos firmar un contrato de mantenimiento. A este respecto póngase en contacto con el Servicio de atención al cliente de Kärcher.

Plan de mantenimiento

Cuándo	Operación	Componentes afectados	Ejecución	Responsable
A diario	varias veces diariamente	Piloto de control "avería"	Si se ilumina uno de estos pilotos de control, solucionar el error de acuerdo con el apartado "Subsanación de averías".	Propietario-usuario
		Piloto de control "adición agua limpia activa"	Confirmar aviso pulsando la tecla luminosa aviso y buscar y eliminar la causa del consumo de agua limpia.	Propietario-usuario/servicio técnico
semanalmente	limpiar	Desagüe del puesto de lavado	Limpiar la cesta de recogida de suciedad del desagüe del suelo.	Propietario-usuario
	varias veces diariamente	Agua reciclada	Controlar si el agua reciclada tiene olores o está turbia. Si la calidad del agua reciclada es mala tomar las medidas indicadas en el apartado "Subsanación de averías".	Propietario-usuario
		Concentración de detergente en el agua reciclada	Si se forma espuma, comprobar la dosis de detergente en la instalación.	Propietario-usuario
		filtro de gravilla	Si la capacidad es demasiado baja, activar retrolavado manual y si es necesario informar al servicio técnico.	Propietario-usuario
		Ventilación (Opción)	Si la ventilación funciona, se verán burbujas en la pila de bombeo.	Propietario-usuario
mensual	varias veces diariamente	Interruptor de flotador	Comprobar el estado del interruptor del flotador y si es necesario informar al servicio técnico.	Propietario-usuario
		Recolector de barro, pila de bombeo	No debe haber barro en ninguna de las pilas tras el recolector de barro. El barro del recolector no debe superar 1 m. Comprobar el nivel de barro, si es necesario bombear y eliminar. Limpiar la pila	Propietario-usuario
	vaciar, limpiar	Depósito de agua reciclada	Vaciar, limpiar, enjuagar y rellenar de nuevo.	Propietario-usuario
bianualmente	Comprobar la gravilla, si es necesario cambiar	filtro de gravilla	⚠ Peligro <i>Riesgo para la salud por el polvo y las suciedades microbiales. Utilizar una mascarilla y guantes de seguridad al cambiar la gravilla.</i> Si es necesario cambiar la gravilla, al hacerlo limpiar el tamiz filtrante superior e inferior (enjuagar con agua).	Servicio de atención al cliente
	varias veces diariamente	Proceso de retrolavado	¿Fluye suficiente agua durante el retrolavado de la tubería al recolector de barro? Comprobar la presión.	Servicio de atención al cliente
	Comprobar la cantidad de flujo	bomba de inmersión	El caudal es correcto cuando el nivel de agua en el depósito de agua residual no es inferior al nivel S9 mientras está en funcionamiento la instalación de lavado.	Servicio de atención al cliente
anualmente	vaciar, limpiar	Recolector de barro, pila de bombeo	Vaciar, limpiar y rellenar de nuevo.	Propietario-usuario

Nivel del interruptor de flotador	Cantidad agua reciclada 1 depósito	Cantidad agua reciclada 2 depósitos	Cantidad agua reciclada 3 depósitos
S7 arriba	910 l	1820 l	2730 l
S7 abajo	890 l	1780 l	2670 l
S9 arriba	480 l	960	1440 l
S9 abajo	460 l	920 l	1380 l
S11 arriba	200 l	400 l	600 l
S11 abajo	180 l	360 l	540 l

Subsanación de averías

⚠ Peligro

Peligro de accidentes cuando se trabaja en la instalación. En todos los trabajos

- quite la corriente de la instalación, para ello apague el interruptor de parada de emergencia y asegúrelo para que no se vuelva a encender.
- Cerrar el abastecimiento de agua.

¿Quién está autorizado para reparar averías?

- **Propietario-usuario**
Los trabajos señalizados con la indicación "Propietario-usuario" sólo deben ser llevados a cabo por personas debidamente instruidas y familiarizadas con el manejo del puente y la realización de los trabajos de mantenimiento en cuestión.
- **Servicio de atención al cliente**
Los trabajos señalizados con la indicación "Servicio de atención al cliente" sólo deben ser llevados a cabo por el

Servicio Técnico Oficial de Kärcher o por personas autorizadas por éste.

Indicación de averías

En el armario de electricidad se encuentran pilotos de control que

- Adicción de agua limpia y
- averías

Avería	Posible causa	Modo de subsanarla	Responsable
El piloto de control "avería" está iluminado	Se ha activado el guardamotor de la bomba sumergible.	Restablecer el guardamotor, en caso de repetirse llamar al servicio técnico.	Propietario-usuario
	Interruptor de flotador S15 en la pila de bombeo defectuoso	Reparar o sustituir el interruptor del flotador	Servicio de atención al cliente
	Depósito de agua reciclada vacío.	véase más abajo	
Se ilumina el mensaje "depósito de agua reciclada vacío" en la instalación de lavado.	El nivel de agua de la pila de bombeo es demasiado bajo y el suministro de emergencia de agua limpia se ha apagado	Rellenar la pila de bombeo, comprobar el suministro de emergencia de agua limpia, reparar si es necesario	Propietario-usuario/servicio técnico
	Bomba de inmersión ha fallado, está sucia o defectuosa	Apagar y encender para arrancar de nuevo la instalación, si no funciona, llamar al servicio técnico	Propietario-usuario
	Filtro de gravilla no deja pasar (capacidad filtrante demasiado baja)	Retrolavar varias veces, si no funciona, cambiar la gravilla	Propietario-usuario/servicio técnico
	Tuberías no estancas	Comprobar todas las tuberías y si es necesario estanqueizar	Propietario-usuario/servicio técnico
	Interruptor del flotador S11 defectuoso o flojo	Fijar de nuevo o sustituir el interruptor de flotador	Servicio de atención al cliente
	Control defectuoso	Comprobar, reparar o sustituir el panel de control	Servicio de atención al cliente
	Válvula de varias vías defectuosa	Reparar la válvula de varias vías, sustituir las piezas defectuosas	Servicio de atención al cliente
Instalación fuera de servicio	Selector de programas en posición errónea.	Girar el selector de programas en posición "Funcionamiento sin monitorización de conductancia" o funcionamiento con "Monitorización de conductancia" y pulsar la tecla SET.	Propietario-usuario
	Suministro de electricidad defectuoso	Comprobar y asegurar el suministro de electricidad.	Propietario-usuario
	Control defectuoso	Comprobar, reparar o sustituir el panel de control	Servicio de atención al cliente
El agua reciclada ha cambiado de color o produce mucha espuma	Recolector de barro o pila de bombeo sucios	Vaciar y limpiar la pila	Propietario/eliminador
	En la instalación o tren de lavado se utilizan detergentes no aptos	Utilizar detergentes compatible con el tratamiento, si es necesario enjuagar el sistema	Propietario-usuario/servicio técnico
	La dosis de detergente de la instalación es demasiado alta	Comprobar la dosis de detergente y reajustar si fuera necesario	Propietario-usuario/servicio técnico
	Limpieza de lugar de lavado con detergentes incompatibles	Cambiar el agua y enjuagar la pila	Propietario-usuario
	Mariposa de retrolavado reajustada	Comprobar el llenado de gravilla, echar más si es necesario. Configurar la mariposa de retrolavado	Servicio de atención al cliente

Avería	Posible causa	Modo de subsanarla	Responsable
El agua del depósito de agua reciclada huele mal	WRP se apagó de noche o durante el fin de semana	WRP debe estar siempre encendido	Propietario-usuario
	ninguna o baja circulación, ventilación insuficiente	Girar la rosca de la bomba de circulación a la posición "III". Comprobar si la válvula de circulación está abierta.	Propietario-usuario
		Comprobar si las tuberías están sucias o dañadas, limpiar o sustituir si es necesario	Propietario-usuario/servicio técnico
		Comprobar la ventilación, el ventilador tiene que sacar burbujas bien visibles en la pila de bombeo.	Propietario-usuario/servicio técnico
Ruido de flujo continuo	Interruptor de flotador, panel de control o electroválvula de agua limpia defectuosas	Examinar, reparar o cambiar la pieza correspondiente	Propietario-usuario/servicio técnico
La bomba de inmersión no se pone en marcha	El nivel de agua de la pila de bombeo es demasiado bajo	Instalación de lavado funciona con agua limpia hasta alcanzar el nivel S15 arriba. Buscar la causa.	Servicio de atención al cliente
	Interruptor de flotador S7 defectuoso	Examinar los interruptores de flotador, limpiar, cambiar o reparar si fuera necesario	Propietario-usuario/servicio técnico
	Cabezal de control de la válvula de varias vías defectuoso	Reparar el cabezal	Servicio de atención al cliente
	Control defectuoso	Comprobar, reparar o sustituir el panel de control	Servicio de atención al cliente
Potencia filtrante demasiado baja	Válvula de cierre de agua reciclada cerrada	Abrir la válvula de cierre del agua reciclada.	Propietario-usuario
	Filtro de gravilla atascado	Retrolavar el filtro de gravilla o cambiar la gravilla. Si sigue produciéndose el fallo, acuda al servicio técnico.	Propietario-usuario/servicio técnico
	Bomba de inmersión atascada, defectuosa	Limpiar, reparar, cambiar la bomba de inmersión	Propietario-usuario/servicio técnico
	Tubería o válvula no estanca, defectuosa, atascada	Examinar las tuberías y las válvulas, limpiar, cambiar o reparar si fuera necesario	Propietario-usuario/servicio técnico
Consumo de agua limpia demasiado alto	Interruptor del flotador S9 defectuoso.	Cambiar	Servicio de atención al cliente
	Sonda de conductancia (opcional) defectuosa o sucia.	Comprobar, limpiar, si es necesario, cambiar.	Servicio de atención al cliente
	Válvula magnética de agua limpia defectuosa	Compruebe la válvula magnética de agua limpia, cambiarla si es necesario	Servicio de atención al cliente

Transporte

Precaución

¡Peligro de lesiones y daños! Respetar el peso del aparato para el transporte.

- ➔ Transportar el filtro de gravilla solo vacío (sin gravilla).
- ➔ Al transportar en vehículos, asegurar el aparato para evitar que resbale y vuelque conforme a las directrices vigentes.

Almacenamiento

Precaución

¡Peligro de lesiones y daños! Respetar el peso del aparato en el almacenamiento.

- ➔ Almacenar el filtro de gravilla solo vacío (sin gravilla).

Accesorios

Gravilla filtrante, fina

Nº referencia: 6.272-001.0 (grano 04,...0,8 mm) en saco de 25 kg

Gravilla filtrante, media

Nº referencia: 6.272-003.0 (grano 1...2 mm) en saco de 25 kg

Necesario para un relleno de filtro

	Gravilla filtrante, fina 6.272.-001.0	Gravilla filtrante, media 6.272.-003.0
WRP 8000	7 sacos	2 sacos
WRP 16000	10 sacos	3 sacos

Accesorios:	Nº referencia
Depósito de agua reciclada	2.642-720.0
Depósito adicional	2.642-930.0
Módulo accesorio de conexión de depósito, 2 depósitos	4.640-401.0
Módulo accesorio de conexión de depósito, 3 depósitos	4.640-402.0
Ventilación	2.641-510.0
Rebose	2.641-995.0
Bomba de inmersión WRP 8000	2.642-037.0
Bomba de inmersión WRP 16000	2.642-038.0
Soporte para armario de distribución	2.642-116.0
Medición de conductividad	2.642-765.0
Alimentación con agua limpia WRP 8000	2.642-113.0
Alimentación con agua limpia WRP 16000	2.642-114.0

Instalación de la estación (sólo para técnicos especializados)

Nota

Sólo puede ser montada por

- montadores del servicio técnico de Kärcher
- Personal autorizado por Kärcher

Preparación del lugar de instalación

Para montar la instalación correctamente son necesarios los siguientes requisitos:

- lugar a prueba de heladas con suficiente aire y ventilación

- Desagüe del suelo al recolector de barro
- Tuberías y obras públicas conforme a los esquemas 0.089-491.0 y 0.089-492.0.
- Toma de agua y electricidad: véase "Datos técnicos"
- base horizontal y plana
- Proteger la instalación de la luz del sol directa y salpicaduras
- Ventilar suficientemente la sala de montaje
- El suelo debe ser accesible.

Desempaquetar la instalación

Desempaquetar la instalación y reciclar los materiales de embalaje

Instalación del agua

La instalación del agua depende de las condiciones específicas de los componentes de la instalación existentes, como

- tipo y modelo de la instalación de lavado
- tipo y modelo de los componentes ya existentes en el lugar de la instalación (recolector de barro, pila de bombeo etc.)
- Anchos nominales, longitudes y tipo de construcción de los canales

Por este motivo, la instalación de agua se debe llevar a cabo de acuerdo con los documentos especiales del proyecto.

⚠ Peligro

Riesgo de lesiones por tropezar.

Colocar las mangueras de la instalación de modo que no se corra el riesgo de tropezar con ellas.

Conexión eléctrica

⚠ Peligro

Tensión eléctrica peligrosa. La instalación eléctrica sólo puede montarla técnicos electricistas y de acuerdo a las normativas locales vigentes.

La instalación se debe asegurar mediante un interruptor de corriente de defecto con una corriente de liberación inferior o similar a 30 mA.

- Conecte el aparato únicamente a corriente alterna.
- El aparato sólo debe estar conectado a una conexión eléctrica que haya sido realizada por un electricista de conformidad con la norma CEI 60364-1.
- La tensión de la fuente de corriente tiene que coincidir con la indicada en la placa de características.

Declaración de conformidad CE

Por la presente declaramos que la máquina designada a continuación cumple, tanto en lo que respecta a su diseño y tipo constructivo como a la versión puesta a la venta por nosotros, las normas básicas de seguridad y sobre la salud que figuran en las directivas comunitarias correspondientes. La presente declaración perderá su validez en caso de que se realicen modificaciones en la máquina sin nuestro consentimiento explícito.

Producto: Instalación de tratamiento de aguas

Modelo: 1.217-xxx

Directivas comunitarias aplicables
2006/42/CE (+2009/127/CE)
2004/108/CE

Normas armonizadas aplicadas
EN 60204-1

EN 55014-1: 2006 + A1: 2009

EN 55014-2: 1997 + A2: 2008

EN 61000-3-2: 2006 + A2: 2009

EN 61000-3-3: 2008

EN 62233: 2008

Los abajo firmantes actúan con plenos poderes y con la debida autorización de la dirección de la empresa.



H. Jenner
CEO

S. Reiser
Head of Approbation

Persona autorizada para la documentación:
S. Reiser

Alfred Kärcher GmbH & Co. KG
Alfred-Kärcher-Str. 28 - 40
71364 Winnenden (Germany)
Tfno.: +49 7195 14-0
Fax: +49 7195 14-2212

Winnenden, 2012/06/01

 Leia o manual de manual original antes de utilizar o seu aparelho. Proceda conforme as indicações no manual e guarde o manual para uma consulta posterior ou para terceiros a quem possa vir a vender o aparelho.

Índice

Sobre este manual de instruções	PT .. 1
Protecção do meio-ambiente	PT .. 1
Garantia	PT .. 1
Peças sobressalentes	PT .. 1
Avisos de segurança	PT .. 1
Manuseamento	PT .. 2
Funcionamento	PT .. 4
Dados técnicos	PT .. 6
Manutenção e conservação	PT .. 6
Localização de avarias	PT .. 8
Transporte	PT .. 9
Armazenamento	PT .. 9
Acessórios	PT .. 10
Instalar instalação (Apenas para técnicos autorizados)	PT .. 10
Declaração de conformidade CE	PT .. 10

Sobre este manual de instruções

Grupos alvo destas instruções

- **Todos os utilizadores:** Utilizadores são pessoas auxiliares devidamente instruídas, entidades operadoras e técnicos especializados.
- **Técnicos especializados:** Técnicos especializados são pessoas que, com base na respectiva formação profissional, têm conhecimentos para instalar e colocar instalações em funcionamento.

Definições

Água limpa

Água da rede



Efluentes

Água poluída descarregada pela instalação

Água de reciclagem

Água tratada pela instalação para a reutilização na estação de lavagem mecânica de veículos.

Protecção do meio-ambiente

	Os materiais da embalagem são recicláveis. Não coloque as embalagens no lixo doméstico, mas sim para uma unidade de reciclagem.
	Os aparelhos usados contêm materiais preciosos recicláveis que devem ser entregues numa unidade de reciclagem. Baterias, óleo e produtos semelhantes não devem ser eliminados directamente no meio ambiente. Por isso, elimine os aparelhos usados através de sistemas de recolha adequados.

Ao renovar o cascalho, o cascalho de filtração deve ser eliminado em conformidade com as prescrições legais em vigor.

Avisos sobre os ingredientes (REACH)

Informações actuais sobre os ingredientes podem ser encontradas em:

www.kaercher.com/REACH

Garantia

Em cada país são válidas as respectivas condições de garantia estabelecidas pelas nossas Empresas de Comercialização. Eventuais avarias no aparelho durante o período de garantia serão reparadas, sem encargos para o cliente, desde que se trate dum defeito de material ou de fabricação. Em caso de garantia, dirija-se, munido do comprovativo de compra, ao seu revendedor ou ao Serviço Técnico mais próximo.

Peças sobressalentes

- Só devem ser utilizados acessórios e peças de reposição autorizados pelo fabricante do aparelho. Acessórios e Peças de Reposição Originais - fornecem a garantia para que o aparelho possa ser operado em segurança e isento de falhas.
- Para mais informações sobre peças sobressalentes, consulte na página www.kaercher.com o ponto dos serviços.

Avisos de segurança

Símbolos no Manual de Instruções

Nestas Instruções de Serviço são utilizados os seguintes símbolos:

Perigo

Caracteriza um perigo eminente. A inobservância deste aviso poderá causar lesões graves ou até mortais.

Advertência

Caracteriza uma situação possivelmente perigosa. O desrespeito deste aviso poderá levar a lesões ligeiras ou danos materiais.

Atenção

Para uma possível situação perigosa que pode conduzir a ferimentos leves ou danos materiais.

Símbolos na instalação



Perigo devido a tensão eléctrica!

Os trabalhos nos componentes da instalação só podem ser efectuados por especialistas electro-técnicos ou por pessoal técnico devidamente autorizado.

Generalidades

Em caso de um manuseamento errado ou incumprimento das instruções, os utilizadores e terceiros são expostos a riscos provocados por

- alta tensão eléctrica,

Para evitar perigos para pessoas, animais e objectos, por favor leia antes da primeira operação da instalação:

- este manual de instruções, dando especial atenção aos avisos de segurança contidos no mesmo
- os avisos de segurança, incluídos na documentação, referentes às estações de tratamento de águas efluentes, 5.956-660.0
- as respectivas prescrições nacionais em vigor

Todas as pessoas relacionadas com a instalação, colocação em funcionamento, manutenção e manuseamento têm

- que ser devidamente qualificadas,
- conhecer e respeitar os "Avisos de segurança para estações de tratamento de águas efluentes",
- conhecer e respeitar este Manual de Instruções,
- conhecer e respeitar as respectivas prescrições.

Perigo

Perigo de saúde devido a pó e sujidade microbiana. Usar máscara respiratória de protecção contra o pó, bem como, luvas de protecção durante a substituição do cascalho.

Perigo

Danos de saúde devido à ingestão de água de reciclagem. Os efluentes limpos não dispõem de quaisquer características de água potável. Estes contêm ainda sujidade residual e detergente.

Advertência

Perigo de saúde devido ao contacto com água poluída com germes. No caso de avaria da instalação existe um perigo especial de uma concentração elevada de germes na água de reciclagem. Evite o contacto com água de reciclagem repleta de germes.

Comportamento em situação de emergência

- ➔ Desactivar a instalação, rodando o interruptor principal de paragem de emergência de comando electrónico para "0".

Normas e directivas

- **Prescrições nacionais e locais**
- **Normas de prevenção de acidentes**
Disposição para a protecção de substâncias nocivas, CHV 5 (Disposição de substâncias nocivas)

Aviso

A instalação só pode ser instalada por

- *técnicos do serviço de assistência da Kärcher*
- *Pessoas autorizadas pela Kärcher*

Utilização conforme as disposições

A instalação limpa efluentes e disponibiliza água de reciclagem para instalações de lavagem mecânica de veículos (estação de lavagem de pórtico, etc.). A água de reciclagem só pode ser utilizada para programas de lavagem (p. ex. pré-lavagem, lavagem de alta pressão, lavagem com escovas). A água de reciclagem não é adequada para a remoção do detergente nem para a aplicação de auxílios de secagem nem para outros fins.

A limpeza é efectuada pela:

- separação de partículas de difícil depósito no filtro de cascalho
- Destruição de substâncias de odores através da recirculação e ventilação.

Pré-requisito para um funcionamento correcto: Sistema de tina consoante o esquema de água no capítulo "Funcionamento".

Posto de trabalho

O posto de trabalho situa-se junto da instalação e só é assumido temporariamente para a activação da máquina e trabalhos de manutenção.

Manuseamento

Elementos de manuseamento

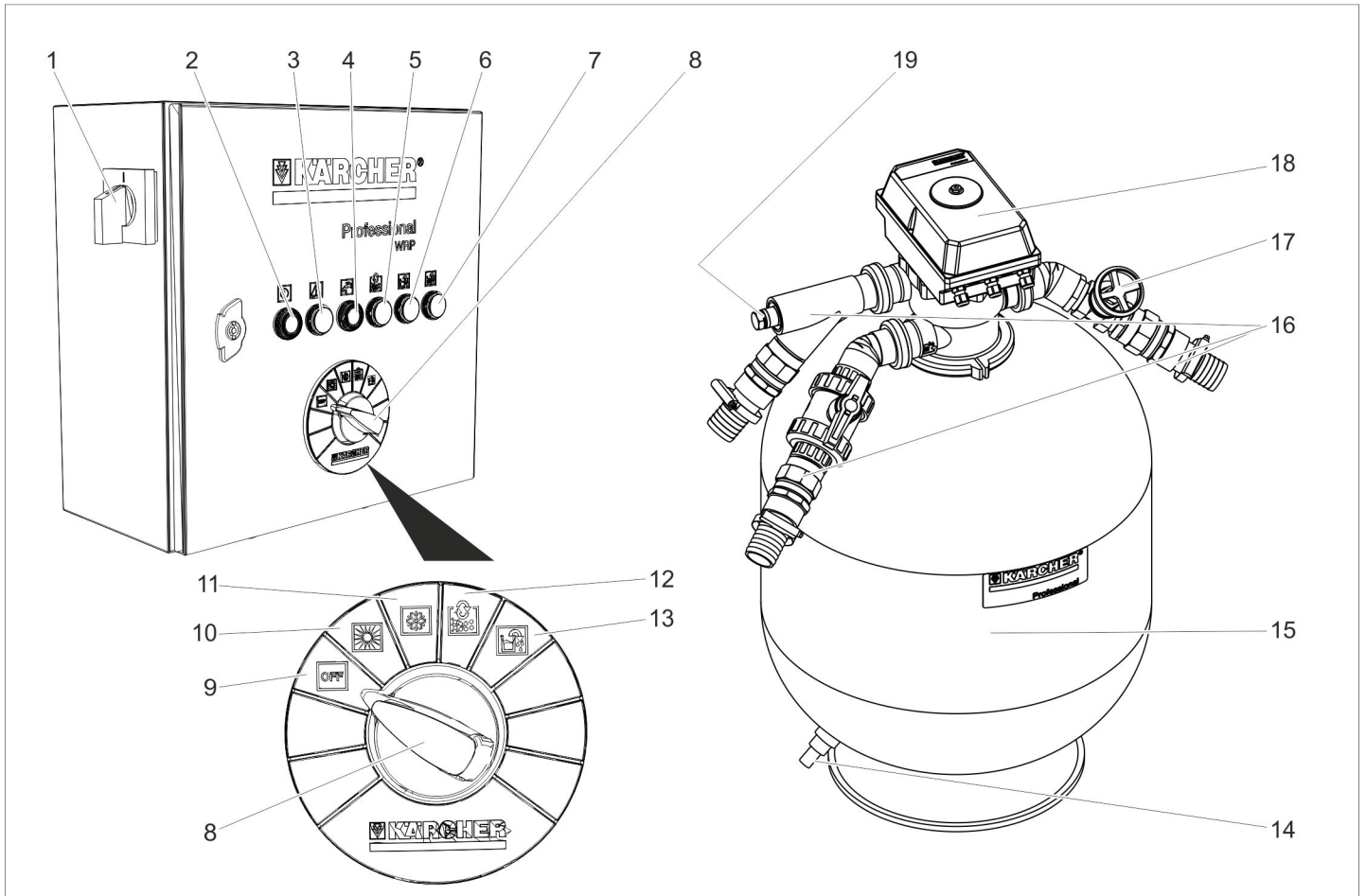

- | | | |
|---|---|--|
| 1 Interruptor principal de Desactivação de Emergência | 7 Luz de controlo de monitorização da condutância | 13 Posição do interruptor de esvaziamento do reservatório da bomba |
| 2 Tecla SET | 8 Interruptor selector de programas | 14 Esvaziamento residual do filtro de cascalho |
| 3 Lâmpada de controlo "Operação" | 9 Posição do interruptor "OFF" | 15 Filtro de cascalho |
| 4 Confirmar a tecla "Adição de água fresca" / Lâmpada de controlo "Adição de água fresca" está activa | 10 Posição do interruptor de operação sem monitorização da condutância (operação de Verão) | 16 Ligações da água |
| 5 Lâmpada de controlo da "Lavagem de retorno em curso" | 11 Posição do interruptor de operação com monitorização da condutância (opção), (operação de Inverno) | 17 Estrangulador da lavagem de retorno |
| 6 Luz de controlo de esvaziamento do reservatório da bomba | 12 Posição do interruptor da lavagem de retorno manual | 18 Válvula de distribuição |
| | | 19 Ligação da sonda de condutância (opção) |

Símbolo	Cor da lâmpada de controlo	Significado	Botão de funcionamento
	Verde	Instalação em funcionamento	Tecla SET Iniciar a função seleccionada no interruptor selector do programa.
	Vermelho	Avaria	--
	Amarelo	Adição de água limpa activa Adição de água limpa esteve activa / confirmar mensagem	Confirmar mensagem.
	Amarelo	Lavagem de retorno em curso	--
	Amarelo	Reservatório da bomba é esvaziado	--
	Amarelo	Monitorização de condutância automática disparou	--

Desactivação em caso de emergência

Desactivar a instalação, rodando o interruptor principal de paragem de emergência de comando electrónico para "0".

Ligar a instalação

→ Rodar o interruptor principal de Desactivação de Emergência para "1".

A bomba de imersão trabalha se:

- For efectuada uma lavagem de retorno.
- O nível da água, na tina da água de reciclagem, for inferior ao nível de activação S7.
- nível da água no reservatório da bomba superior ao nível de activação S15.

Seleccionar uma função

→ Ajustar o interruptor selector do programa na posição pretendida.

→ Premir o botão SET.

Aviso

Após a activação do interruptor principal da Desactivação de Emergência, a instalação é activada na função "Operação sem monitorização da condutância".

Lavagem de retorno

Durante a lavagem de retorno a sujidade acumulada no filtro de cascalho é removida. Para tal o filtro de cascalho é lavado no sentido inverso. A sujidade evacuada é conduzida para a captura de lama do sistema de reciclagem.

A instalação está equipada com uma válvula de distribuição automática. O processo da lavagem de retorno é iniciado pelo comando. Durante o processo de lavagem de retorno, a lâmpada de controlo "Lavagem de retorno em curso" brilha.

Aviso

Durante o funcionamento normal, a lavagem de retorno é efectuada uma vez por dia. Durante a lavagem de retorno, o tanque da água de reciclagem não é reabastecido com água de reciclagem. Se a instalação de lavagem for utilizada durante a lavagem de retorno, o reabastecimento é efectuado pelo abastecimento de emergência de água limpa (opção).

A WRP está equipada com uma lavagem de retorno adequada. Se o enchimento do reservatório da água de lavagem demorar mais de 90 minutos, devido a um filtro fortemente sujo, o sistema executa automaticamente uma lavagem de retorno automática.

Em caso de uma operação de lavagem intensa, e a conseqüente forte contaminação do filtro, a lavagem de retorno do filtro automática também entra em funcionamento durante uma lavagem.

O consumo de água da instalação de lavagem é assegurado pela alimentação de água fresca (opção).

Esvaziar o reservatório da bomba

- Com esta função a água reciclada é transportada do reservatório da bomba para o canal.
- Esta função é necessária se a qualidade da água reciclada não apresentar a qualidade necessária para o funcionamento na instalação de lavagem (p. ex. devido a demasiado sal na água ou devido a produtos de limpeza inadequados).

Funcionamento:

→ Ajustar o interruptor selector do programa na posição de esvaziamento do reservatório da bomba.

→ Premir o botão SET.

– A estação executa a filtragem até o interruptor S15 sinalizar falta de água no reservatório da bomba e a bomba de imersão desligar.

– Neste caso, o reservatório da água reciclada é enchido em demasia. A água em excesso flui pela tubagem do vertedouro, do tanque da água de reciclagem, para a canalização.

– De seguida a alimentação da água da instalação de lavagem trabalha com água fresca, até o reservatório da bomba encher até ao nível S15 e a desactivação da bomba de imersão ser anulada.

– Posteriormente é possível voltar a produzir água reciclada normalmente.

– Se existir uma tubagem de vertedouro do reservatório da bomba para a canalização, a função "Esvaziar reservatório da bomba" é desactivada pelo serviço de assistência da KÄRCHER.

– Se não existir uma tubagem de vertedouro do reservatório da água de reciclagem para a canalização, a função "Esvaziar reservatório da bomba" é desactivada pelo serviço de assistência da KÄRCHER.

Monitorização da condutância

– A instalação dispõe opcionalmente de uma monitorização automática da condutibilidade.

– O ponto de medição situa-se na tubagem da bomba, entre a bomba de imersão e a válvula de distribuição.

– A monitorização de condutância pode ser activada ou desactivada.

– A monitorização da condutância acciona o mesmo processo que o botão "Esvaziar reservatório da bomba" assim que for excedida a condutância predefinida.

– Através da posterior utilização de água fresca para o processo de lavagem, a restante água no sistema da tina (com sal) é diluída, de modo a assegurar uma qualidade suficiente da água de lavagem.

– Se a instalação de reciclagem não estiver equipada com um vertedouro do tanque da água de reciclagem até à ca-

nalização, e se não dispuser de uma alimentação de água limpa, esta opção não pode ser montada.

Recirculação da água de reciclagem

Se a instalação de lavagem não efectuar a admissão de água, o sistema executa uma recirculação da água de reciclagem, de modo a evitar problemas de odor.

Protecção contra o congelamento

A instalação deve ser operada em recintos livres do perigo de geada. No caso de geada a instalação deve ser desactivada e totalmente drenada:

→ Soltar as uniões roscadas dos tubos de plástico e esvaziar os tubos.

→ Esvaziar o tanque de água de reciclagem.

→ Abrir o filtro de cascalho e retirar o cascalho húmido (assistência técnica).

Desactivação da máquina

Aviso

Para evitar problemas com cheiros a instalação tem que permanecer ligada mesmo durante a noite.

→ Desactivar a instalação, rodando o interruptor principal de paragem de emergência de comando electrónico para "0".

→ No caso de perigo de geada é adicionalmente necessário remover a água contida (ver secção "Protecção anti-congelante").

Recolocação em funcionamento

Durante a recolocação em funcionamento após uma imobilização:

→ Ligar a instalação.

→ Efectuar a lavagem de retorno do filtro até visualizar no manómetro da válvula de distribuição (durante o funcionamento do filtro) uma pressão de entrada de aprox. 0,05 MPa (aprox. 0,5 bar).

Funcionamento

Fluxograma (reservatório da bomba conectado à canalização)

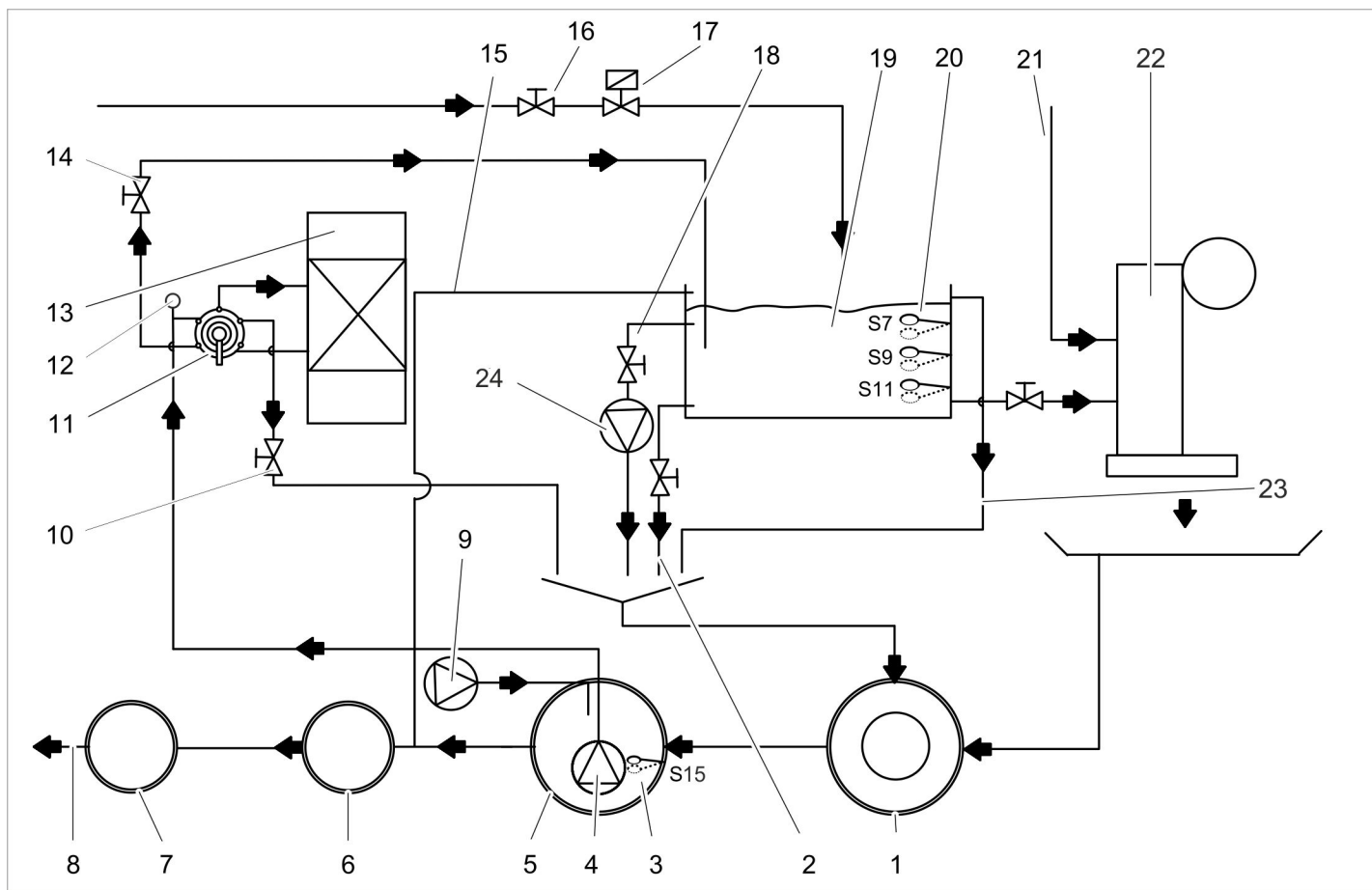

- | | |
|--|---|
| <p>1 Captura de lama do sistema de reciclagem *)</p> <p>2 Esvaziamento do resto do tanque (Opção)</p> <p>3 Interruptor flutuador S15 reservatório da bomba para protecção contra funcionamento a seco</p> <p>4 Bomba de imersão (opção)</p> <p>5 Reservatório de bombagem do sistema de reciclagem *)</p> <p>6 Dispositivo de separação (EN 858) *)</p> <p>7 Poço de controlo *)</p> <p>8 Para a canalização *)</p> <p>9 Ventilação (opção)</p> <p>10 Estrangulador da lavagem de retorno</p> <p>11 Válvula de distribuição</p> <p>12 Sonda de condutância (opção)</p> <p>13 Filtro de cascalho</p> <p>14 Válvula de bloqueio da água de reciclagem</p> <p>15 Vertedouro no tanque da água de reciclagem no dispositivo de separação (opção)</p> <p>16 Ajuste da quantidade de água limpa (opção)</p> <p>17 Enchimento de emergência de água limpa (opção)</p> <p>18 Válvula de recirculação (opção)</p> <p>19 Tanque da água de reciclagem (opção)</p> <p>20 Interruptor de flutuador (opção)</p> <p>21 Alimentação de água limpa para processos de lavagem e de conservação *)</p> | <p>22 Instalação de lavagem *)</p> <p>23 Vertedouro no tanque da água de reciclagem (opção), na captura da lama</p> <p>24 Bomba de recirculação (opção) *) no local da instalação</p> |
|--|---|

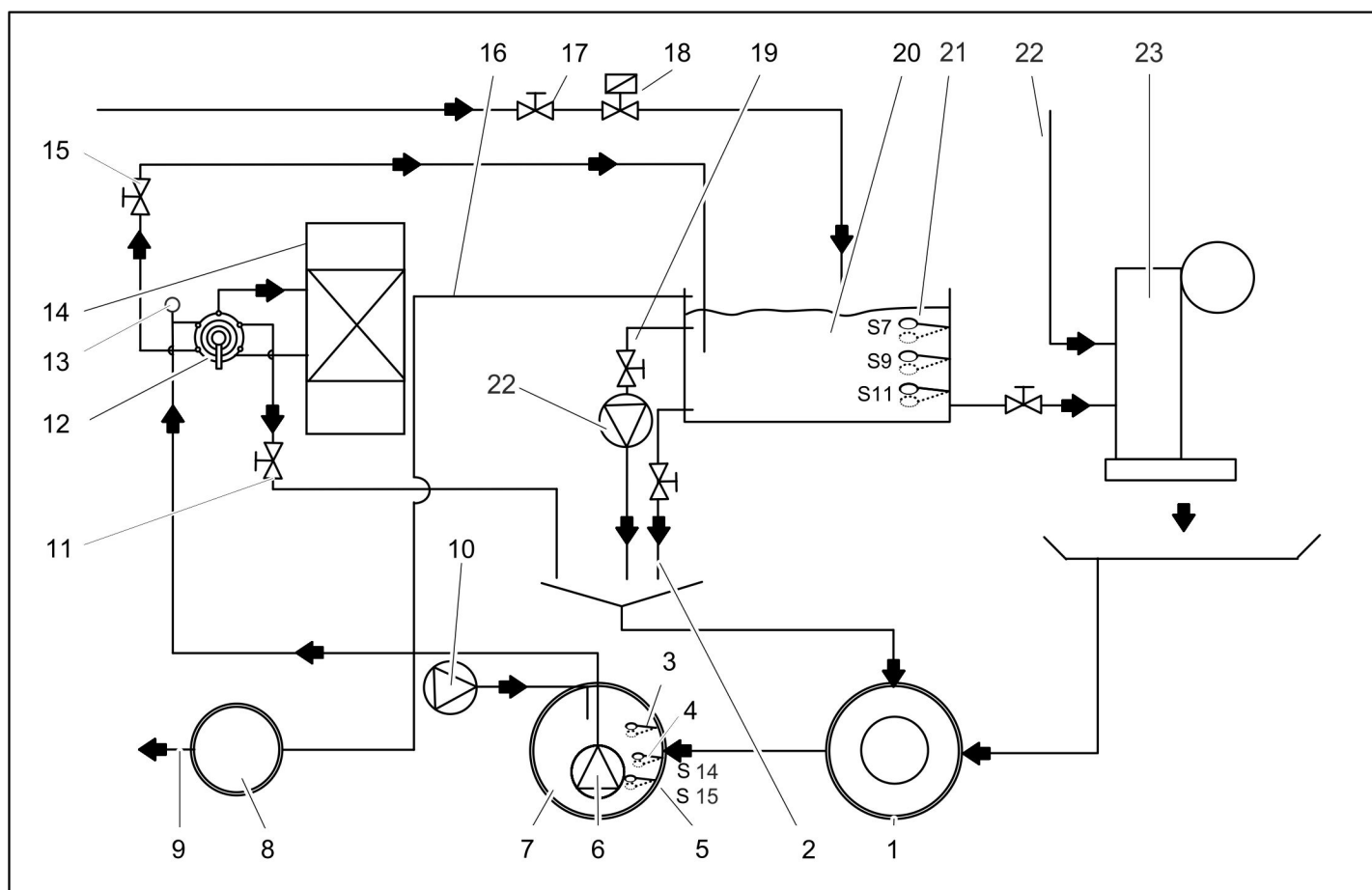

- 1 Captura de lama do sistema de reciclagem *)
- 2 Esvaziamento do resto do tanque (Opção)
- 3 Interruptor flutuador S5 do reservatório da bomba cheio (opção)
- 4 Interruptor flutuador S14 para evacuação salina (opção)
- 5 Interruptor flutuador S15 reservatório da bomba para protecção contra funcionamento a seco
- 6 Bomba de imersão (opção)
- 7 Reservatório de bombagem do sistema de reciclagem *)
- 8 Poço de controlo *)
- 9 Para a canalização *)
- 10 Ventilação (opção)
- 11 Estrangulador da lavagem de retorno
- 12 Válvula de distribuição
- 13 Sonda de condutância (opção)
- 14 Filtro de cascalho
- 15 Válvula de bloqueio da água de reciclagem
- 16 Vertedouro no tanque da água de reciclagem (opção)
- 17 Ajuste da quantidade de água limpa (opção)
- 18 Enchimento de emergência de água limpa (opção)
- 19 Válvula de recirculação (opção)
- 20 Tanque da água de reciclagem (opção)
- 21 Interruptor de flutuador (opção)
- 22 Alimentação de água limpa para processos de lavagem e de conservação *)

- 23 Instalação de lavagem *)
- 24 Bomba de recirculação (opção) *) no local da instalação

Descrição de funcionamento

Funcionamento do filtro

No funcionamento do filtro a água flui através

- Bomba submersível
- da válvula de distribuição para a posição FILTRAR/FILTRO...
- Filtro de cascalho (filtrar sentido do fluxo)
- Válvula de bloqueio da água de reciclagem
- Para o tanque da água de reciclagem

Lavagem de retorno

Durante a lavagem de retorno a água flui

- Bomba submersível
- Através da válvula de distribuição para a posição LAVAGEM DE RETORNO/BACKWASH...
- Filtro de cascalho (filtrar no sentido oposto do fluxo)
- Estrangulador
- Para a captura da lama

De modo a evitar a evacuação salina, o caudal volumico é limitado pelo estrangulador durante a lavagem de retorno.

Atenção

Perigo de danos. Uma velocidade de lavagem de retorno elevada conduz à lavagem do enchimento do filtro. A velocidade da lavagem de retorno foi ajustada por um téc-

nico do serviço de assistência aquando da colocação em funcionamento da estação e não pode ser modificada.

Lavagem posterior

Durante a lavagem posterior a água flui

- Bomba submersível
- Através da válvula de distribuição para a posição LAVAGEM POSTERIOR/RINSE...
- Filtro de cascalho (filtrar sentido do fluxo)
- Para a captura da lama

Circulação da água não potável

Motivo da circulação:

- Movimentação suplementar da água de reciclagem, especialmente na paragem da instalação de lavagem para evitar a formação de água salobra e a redução de problemas com odores
- Adição suplementar de ar na água para a redução de problemas com odores

A água flui do depósito de água de reciclagem para a captura da lama do seguinte modo:

- Tanque da água de reciclagem
- Válvula de recirculação
- Bomba de circulação
- Captura da lama

Dispositivos de monitorização e de regulação

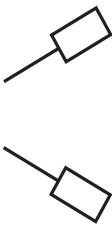
Interruptor do flutuador no depósito da água de reciclagem		
	S7 superior	Tanque da água de reciclagem cheio. Enchimento é parado.
	S7 inferior	Tanque da água de reciclagem é enchido. Atraso de 120 segundos.
	S9 superior	Desactivação da adição de água limpa. Luz de controlo "Adição de água limpa" brilha a amarelo.
	S9 inferior	Ligar a adição de água limpa. Luz de controlo "Adição de água limpa" brilha a amarelo.
	S11 superior	Protecção contra funcionamento a seco da estação de lavagem está inactiva, sem mensagem de avaria.
	S11 inferior	Protecção contra funcionamento a seco da estação de lavagem está activa, com mensagem de avaria para a instalação de lavagem mecânica.

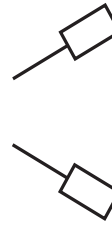
Interruptor do flutuador no reservatório da bomba		
	S5 superior*	Reservatório da bomba excessivamente cheio. Início da eliminação via tanque da água de reciclagem para a canalização
	S5 inferior*	Reservatório da bomba não excessivamente cheio; funcionamento normal da instalação.
	S14 superior	Reservatório da bomba cheio (na opção extracção da água salgada).
	S14 inferior	Sem função / ponto de comutação não é utilizado
	S15 superior	Reservatório da bomba não vazio, funcionamento normal da instalação.
	S15 inferior	Reservatório da bomba vazio, protecção contra funcionamento a seco da bomba activa, sem filtração, sem possibilidade de lavagem de retorno. A instalação trabalha com água limpa.

* S5 opcional

Dados técnicos

			WRP 8000 1.217-151.0	WRP 16000 1.217-152.0
Bomba submersível	Potência do motor	W	1300	1700
	Tensão	V	230/1~	
	Consumo de corrente	A	5,9	8,5
	Débito com aprox. 0,1 MPa (1 bar), aprox.	m³/h	8	16
	Pressão	MPa (bar)	max. 0.14 (1.4)	max. 0.16 (1.6)
Instalação completa	Potência do filtro	m³/h	max. 10	max. 20
	Tensão	V	230/1~	
	Frequência	Hz	50	
	Peso	kg	280	390
	Largura	mm	700	900
	Profundidade	mm	620	780
	Altura	mm	1600	

Manutenção e conservação

Indicações de manutenção

Para uma instalação segura é imprescindível a manutenção regular de acordo com o seguinte plano de manutenção.

Utilize unicamente peças originais do produtor ou peças recomendadas pelo mesmo, como

- Peças de reposição e de desgaste,
- Acessórios,
- Produtos de consumo,
- Detergentes.

Perigo

Perigo de acidentes durante os trabalhos na instalação. Durante todos os trabalhos

→ Colocar a instalação isenta de tensão desligando, para o efeito, o interruptor principal de paragem de emergência e proteger contra uma reactivação.

→ Fechar a alimentação de água.

Quem pode efectuar os trabalhos de manutenção?

- Entidade operadora

Os trabalhos com o aviso "explorador" só podem ser realizados por pessoas instruídas capazes de utilizar e manter a instalação de lavagem com instalação de reciclagem de forma segura.

- Serviço de assistência técnica

Os trabalhos com o aviso "Serviço de assistência técnica" só devem ser realizados por técnicos da assistência técnica da Kärcher.

Contrato de manutenção

Para garantir uma operação fiável da instalação recomendamos a celebração de um contrato de manutenção. Por favor dirija-se ao seu serviço de assistência técnica de Kärcher responsável.

Plano de manutenção

Momento da realização	Actividade	grupo de construção afectado	Execução	Por quem
Diariamente	Controlar	Lâmpadas de controlo "Avaria"	No caso de acenderem estas lâmpadas de controlo, proceder à resolução da avaria segundo as instruções na secção "Localização de avarias".	Explorador
		Lâmpada de controlo "Adição de água limpa activa"	Confirmar a mensagem, premindo a tecla luminosa e procurar e eliminar a causa para o consumo de água limpa.	Explorador / Serviço de assistência técnica
semanalmente	Limpar	Escoamento no local de lavagem	Limpar o cesto de captura de sujidade no escoamento do solo.	Explorador
	Controlar	Água de reciclagem	Controlar a água de reciclagem quanto ao odor e turbacção. Medidas a tomar no caso de má qualidade da água de reciclagem, ver secção "Localização de avarias".	Explorador
		Concentração de detergente na água de reciclagem	Controlar a dosagem do detergente no caso de formação de espuma na instalação de lavagem.	Explorador
		Filtro de cascalho	Accionar a lavagem de retorno manual, em caso de uma capacidade insuficiente, ou contactar a assistência técnica.	Explorador
		Ventilação (Opção)	Se a ventilação funcionar correctamente podem ser visualizadas bolhas de ar no reservatório da bomba.	Explorador
Mensalmente	Controlar	Interruptor do flutuador	Controlar o estado do interruptor do flutuador e informar eventualmente a assistência técnica.	Explorador
		Captura de lama, reservatório de bombagem	Após a captura da lama não pode existir nenhuma lama nos reservatórios. A lama na captura da lama pode ter no máximo 1 m de altura. Controlar o nível da lama e retirar eventualmente a lama e eliminá-la. Limpar a tina	Explorador
	Esvaziar, limpar	Tanque da água de reciclagem	Esvaziar, limpar, lavar e voltar a encher.	Explorador
semestralmente	Verificar o cascalho e trocar, se necessário	Filtro de cascalho	⚠ Perigo <i>Perigo de saúde devido a pó e sujidade microbiana. Usar máscara respiratória de protecção contra o pó, bem como, luvas de protecção durante a substituição do cascalho.</i> Se necessário, substituir o cascalho, limpando o filtro superior e inferior (lavar com água).	Serviço de assistência técnica
	Controlar	Processo da lavagem de retorno	Durante a lavagem de retorno, flui um caudal de água suficiente pela tubagem para a captura das lamas? Controlar a pressão.	Serviço de assistência técnica
	Controlar o volume de fluxo	Bomba submersível	O débito estará em ordem se o nível de água no depósito da água não possível não descer abaixo do nível S9 inferior, durante o funcionamento da instalação de lavagem.	Serviço de assistência técnica
Anualmente	Esvaziar, limpar	Captura de lama, reservatório de bombagem	Esvaziar, limpar e voltar a encher.	Explorador

Nível do interruptor do flutuador	Nível de enchimento da água de reciclagem 1 tanque	Nível de enchimento da água de reciclagem 2 tanques	Nível de enchimento da água de reciclagem 3 tanques
S7 superior	910 l	1820 l	2730 l
S7 inferior	890 l	1780 l	2670 l
S9 superior	480 l	960	1440 l
S9 inferior	460 l	920 l	1380 l
S11 superior	200 l	400 l	600 l
S11 inferior	180 l	360 l	540 l

Localização de avarias

⚠ Perigo

Perigo de acidentes durante os trabalhos na instalação. Durante todos os trabalhos

→ Colocar a instalação isenta de tensão desligando, para o efeito, o interruptor principal de paragem de emergência e proteger contra uma reactivação.

→ Fechar a alimentação de água.

Quem deve eliminar avarias?

- **Explorador**
Os trabalhos com o aviso "explorador" só podem ser realizados por pessoas instruídas que podem utilizar e manter a instalação de lavagem de forma segura.
- **Serviço de assistência técnica**
Trabalhos com o aviso "Serviço de assistência técnica" só devem ser realizados por especialistas da assistência técnica de Kärcher resp. por técnicos autorizados por Kärcher.

Indicação de avarias

No armário de comando eléctrico encontram-se lâmpadas de controlo que

- Adição de água limpa e
- Avarias

Avaria	Possível causa	Eliminação da avaria	Por quem
A lâmpada de controlo "Avaria" brilha	Disparo do disjuntor do motor da bomba de imersão.	Repor o disjuntor do motor e contactar o serviço de assistência técnica se a avaria se repetir.	Explorador
	Avaria do interruptor do flutuador S15 no reservatório da bomba	Reparar ou substituir o interruptor do flutuador	Serviço de assistência técnica
	Reservatório da água de reciclagem vazio.	ver em baixo	
A mensagem "Tanque da água de reciclagem vazio" brilha na instalação de lavagem mecânica.	Nível de água muito baixo no reservatório da bomba e avaria da alimentação de emergência da água limpa	Reabastecer o reservatório da água, controlar a alimentação de emergência de água limpa e reparar se necessário.	Explorador, Serviço de assistência técnica
	Bomba submersível avariada, com sujidade ou com defeito	Desligar e voltar a ligar a instalação, caso contrário contactar a assistência técnica	Explorador
	Filtro de cascalho estanque (potência insuficiente do filtro)	Efectuar várias lavagens de retorno e, se tal não for bem sucedido, deve-se substituir o cascalho	Explorador / Serviço de assistência técnica
	Fuga nas tubagens	Controlar e eventualmente vedar as tubagens	Explorador, Serviço de assistência técnica
	Interruptor do flutuador S11 com defeito ou solto	Substituir ou voltar a fixar o interruptor do flutuador	Serviço de assistência técnica
	Comando com defeito	Controlar, reparar ou substituir o comando	Serviço de assistência técnica
	Avaria da válvula de distribuição	Reparar válvula de distribuição, substituir peças com defeito	Serviço de assistência técnica
Instalação fora de serviço	Interruptor selector de programas na posição errada.	Rodar o selector do programa para a posição "Operação sem monitorização da condutância" ou operação com "Monitorização da condutância" e premir a tecla SET.	Explorador
	Falha na alimentação eléctrica	Controlar e assegurar a alimentação eléctrica.	Explorador
	Comando com defeito	Controlar, reparar ou substituir o comando	Serviço de assistência técnica
Água de reciclagem com descoloração ou forte formação de espuma	Captura de lama ou reservatório de bomba com sujidade	Esvaziar e limpar reservatório	Entidade operadora/Entidade de eliminação de resíduos
	Na instalação de lavagem mecânica são utilizados detergentes inadequados	Utilizar detergentes compatíveis e lavar eventualmente o sistema	Explorador, Serviço de assistência técnica
	Dosagem do detergente demasiado elevada na instalação de lavagem	Controlar ou reajustar a dosagem do detergente	Explorador, Serviço de assistência técnica
	Limpeza com detergentes incompatíveis	Substituir a água e lavar o reservatório	Explorador
	Estrangulador da lavagem de retorno desajustado	Verificar enchimento de cascalho, eventualmente adicionar. Ajustar estrangulador da lavagem de retorno	Serviço de assistência técnica

Avaria	Possível causa	Eliminação da avaria	Por quem
A água no tanque da água de reciclagem cheira mal	WRP foi desligado durante a noite ou no fim-de-semana	WRP tem que estar sempre ligado	Explorador
	Nenhuma ou muito reduzida circulação, ventilação insuficiente	Ajustar o interruptor rotativo da bomba de circulação na posição "III". Verificar se a válvula de recirculação está aberta.	Explorador
		Controlar as tubagens quanto a sujidade e danos e proceder eventualmente à limpeza ou substituição	Explorador, Serviço de assistência técnica
		Verificar a ventilação; o ventilador tem que produzir espumas no reservatório da bomba.	Explorador, Serviço de assistência técnica
Ruído de fluxo permanente	Avaria no interruptor do flutuador, no comando ou na válvula magnética da água limpa	Controlar, reparar ou substituir a respectiva peça	Explorador, Serviço de assistência técnica
Bomba submersível não trabalha	Nível de água no reservatório demasiado baixo.	A instalação de lavagem mecânica trabalha com água limpa (fresca), até ser atingido o nível S15 superior. Detectar a causa.	Serviço de assistência técnica
	Interruptor flutuador S7 com defeito	Controlar, limpar e reparar o interruptor do flutuador ou substituir	Explorador, Serviço de assistência técnica
	Avaria da cabeça de comando da válvula de distribuição	Reparar a cabeça de comando	Serviço de assistência técnica
	Comando com defeito	Controlar, reparar ou substituir o comando	Serviço de assistência técnica
Potência insuficiente do filtro	Válvula de bloqueio da água de reciclagem fechada	Abri a válvula de bloqueio da água de reciclagem.	Explorador
	Filtro de cascalho entupido	Proceder à lavagem de retorno do filtro de cascalho ou substituir o cascalho. Se o problema voltar a ocorrer deve contactar a assistência técnica.	Explorador, Serviço de assistência técnica
	Bomba submersível entupida, avariada	Limpar, reparar, substituir a bomba submersível	Explorador, Serviço de assistência técnica
	Fuga, defeito ou entupimento na tubagem ou válvula	Controlar e event. limpar, reparar, substituir as tubagens e válvulas	Explorador, Serviço de assistência técnica
Consumo excessivo de água fresca	Interruptor do flutuador S9 danificado.	Substituir	Serviço de assistência técnica
	Sonda de condutividade (opção) com defeito ou com sujidade.	Controlar, limpar e substituir se necessário.	Serviço de assistência técnica
	Válvula magnética da água limpa com defeito	Controlar a válvula magnética da água limpa e substituir se necessário	Serviço de assistência técnica

Transporte

Atenção

Perigo de ferimentos e de danos! Ter atenção ao peso do aparelho durante o transporte.

- Transportar o filtro do cascalho apenas em estado esvaziado (sem cascalho).
- Durante o transporte em veículos, proteger o aparelho contra deslizos e tombamentos, de acordo com as directivas em vigor.

Armazenamento

Atenção

Perigo de ferimentos e de danos! Ter atenção ao peso do aparelho durante o armazenamento.

- Armazenar o filtro do cascalho apenas em estado esvaziado (sem cascalho).

Acessórios

Cascalho de filtração, fino

N.º de encomenda: 6.272-001.0 (grão 04,...0,8 mm) num saco de 25 kg

Cascalho de filtração, médio

N.º de encomenda: 6.272-003.0 (grão 1...2 mm) num saco de 25 kg

Necessidade para o enchimento de um filtro

	Cascalho de filtração, fino 6.272.-001.0	Cascalho de filtração, médio 6.272-003.0
WRP 8000	7 sacos	2 sacos
WRP 16000	10 sacos	3 sacos

Acessórios:	N.º de encomenda
Tanque da água de reciclagem	2.642-720.0
Depósito adicional	2.642-930.0
Kit de montagem de ligação de reservatório, 2 reservatórios	4.640-401.0
Kit de montagem de ligação de reservatório, 3 reservatórios	4.640-402.0
Ventilação	2.641-510.0
Vertedouro	2.641-995.0
Bomba de imersão WRP 8000	2.642-037.0
Bomba de imersão WRP 16000	2.642-038.0
Suporte para o armário de distribuição	2.642-116.0
Medição da condutibilidade	2.642-765.0
Adição de água fresca WRP 8000	2.642-113.0
Adição de água fresca WRP 16000	2.642-114.0

Instalar instalação (Apenas para técnicos autorizados)

Aviso

A instalação só pode ser instalada por

- técnicos do serviço de assistência da Kärcher
- Pessoas autorizadas pela Kärcher

Preparação do local de instalação

Para proceder a uma montagem correcta da instalação devem ser cumpridos os seguintes requisitos:

- Recinto livre de geada com ventilação adequada

- Escoamento do solo para a captura de lama
- Tubagens e estruturas segundo desenhos 0.089-491.0 e 0.089-492.0.
- Ligação eléctrica e da água: ver "Dados Técnicos"
- Fundação horizontal e plana
- Proteger a instalação contra raios solares directos e salpicos de água
- Iluminar adequadamente o local de instalação
- O pavimento tem que ser de livre circulação.

Desempacotar a instalação

Desempacotar a instalação e eliminar a embalagem nos locais de recolha de produtos de reciclagem.

Instalação da água

A instalação da água depende de condições específicas relacionadas com os componentes existentes da instalação como, por exemplo,

- Modelo e tipo de instalação de lavagem
- Modelo e tipo dos componentes no local (captura da lama, reservatório da bomba, etc.)
- Diâmetros nominais, comprimentos e tipo de construção dos canais

Por este motivo a instalação da água tem que ser efectuada em conformidade com a documentação específica do projecto.

⚠ Perigo

Perigo de lesões provocadas por tropeçar. Instalar as mangueiras na instalação de modo a evitar o perigo de tropeçar e de quedas.

Ligação eléctrica

⚠ Perigo

Tensão eléctrica perigosa. A instalação eléctrica só pode ser efectuada por um técnico autorizado e em conformidade com as directivas locais em vigor.

A instalação deve estar protegida por um disjuntor para corrente de defeito, com uma corrente de disparo menor ou igual a 30 mA.

- Ligar o aparelho só à corrente alternada.
- O aparelho só deve ser ligado a uma conexão eléctrica executada por um electricista, de acordo com IEC 60364-1.
- A tensão indicada na placa sinalética deve corresponder à tensão da fonte eléctrica.

Declaração de conformidade CE

Declaramos que a máquina a seguir designada corresponde às exigências de segurança e de saúde básicas estabelecidas nas Directivas CE por quanto concerne à sua concepção e ao tipo de construção assim como na versão lançada no mercado. Se houver qualquer modificação na máquina sem o nosso consentimento prévio, a presente declaração perderá a validade.

Produto: Estação de tratamento para a desinfecção de água

Tipo: 1.217-xxx

Respectivas Directivas da CE
2006/42/CE (+2009/127/CE)
2004/108/CE

Normas harmonizadas aplicadas

EN 60204-1

EN 55014-1: 2006 + A1: 2009

EN 55014-2: 1997 + A2: 2008

EN 61000-3-2: 2006 + A2: 2009

EN 61000-3-3: 2008

EN 62233: 2008

Os abaixo assinados têm procuração para agir e representarem a gerência.



H. Jenner
CEO

S. Reiser
Head of Approbation

Responsável pela documentação:
S. Reiser

Alfred Kärcher GmbH & Co. KG
Alfred-Kärcher-Str. 28 - 40
71364 Winnenden (Germany)
Tel.: +49 7195 14-0
Fax: +49 7195 14-2212

Winnenden, 2012/06/01

 Πριν χρησιμοποιήσετε τη συσκευή σας για πρώτη φορά, διαβάστε αυτές τις πρωτότυπες οδηγίες χρήσης, ενεργήστε σύμφωνα με αυτές και κρατήστε τις για μελλοντική χρήση ή για τον επόμενο ιδιοκτήτη.

Πίνακας περιεχομένων

Σχετικά με τον παρόν εγχειρίδιο οδηγιών.	EL	..	1
Προστασία περιβάλλοντος	EL	..	1
Εγγύηση	EL	..	1
Ανταλλακτικά.	EL	..	1
Υποδείξεις ασφαλείας.	EL	..	1
Χειρισμός	EL	..	3
Λειτουργία.	EL	..	5
Τεχνικά χαρακτηριστικά.	EL	..	7
Συντήρηση και φροντίδα	EL	..	7
Βοήθεια για την αντιμετώπιση βλαβών	EL	..	9
Μεταφορά	EL	..	11
Αποθήκευση	EL	..	11
Εξαρτήματα	EL	..	11
Εγκατάσταση της μονάδας (μόνο για τεχνίτες)	EL	..	11
Δήλωση Συμμόρφωσης των E.K.	EL	..	11

Σχετικά με τον παρόν εγχειρίδιο οδηγιών

Οι οδηγίες αυτές απευθύνονται σε

- **Όλους τους χρήστες:** Οι χρήστες είναι το ενημερωμένο βοηθητικό προσωπικό, ο κάτοχος και το εξειδικευμένο προσωπικό.
- **Εξειδικευμένο προσωπικό:** Εξειδικευμένο προσωπικό είναι τα άτομα, τα οποία είναι σε θέση χάρη στην επαγγελματική τους εκπαίδευση, να τοποθετούν και να θέτουν σε λειτουργία μονάδες.

Ορισμοί

Καθαρό νερό

Νερό βρύσης



Λύματα

Βρώμικο νερό από την εγκατάσταση πλυντηρίου

Ανακυκλωμένο νερό

Κατεργασμένο από την εγκατάσταση νερό για νέα χρήση σε πλυντήρια αυτοκινήτων

Προστασία περιβάλλοντος

	Τα υλικά συσκευασίας είναι ανακυκλώσιμα. Μην πετάτε τις συσκευασίες στα οικιακά απορρίμματα, αλλά σε ειδικό σύστημα επαναχρησιμοποίησης.
	Οι παλιές συσκευές περιέχουν ανακυκλώσιμα υλικά, τα οποία θα πρέπει να μεταφέρονται σε σύστημα επαναχρησιμοποίησης. Οι μπαταρίες, τα λάδια και παρόμοια υλικά δεν επιτρέπεται να καταλήγουν στο περιβάλλον. Για το λόγο αυτόν η διάθεση παλιών συσκευών πρέπει να γίνεται σε κατάλληλα συστήματα συλλογής.

Κατά την αντικατάσταση του στρώματος χάλικα, ο χρησιμοποιημένος χάλικας πρέπει να διατίθεται σύμφωνα με τους ισχύοντες κανονισμούς.

Υποδείξεις για τα συστατικά (REACH)

Ενημερωμένες πληροφορίες για τα συστατικά μπορείτε να βρείτε στη διεύθυνση:

www.kaercher.com/REACH

Εγγύηση

Σε κάθε χώρα ισχύουν οι όροι εγγύησης που εκδόθηκαν από την αρμόδια αντιπροσωπεία μας. Αναλαμβάνουμε τη δωρεάν αποκατάσταση οποιασδήποτε βλάβης στη συσκευή σας, εφόσον οφείλεται σε αστοχία υλικού ή κατασκευής, εντός της προθεσμίας που ορίζεται στην εγγύηση. Σε περίπτωση που επιθυμείτε να κάνετε χρήση της εγγύησης, παρακαλούμε απευθυνθείτε με την απόδειξη αγοράς στο κατάστημα από το οποίο προμηθευτήκατε τη συσκευή ή στην πλησιέστερη εξουσιοδοτημένη υπηρεσία τεχνικής εξυπηρέτησης πελατών μας.

Ανταλλακτικά

- Επιτρέπεται να χρησιμοποιούνται μόνο εξαρτήματα και ανταλλακτικά, τα οποία έχουν την έγκριση του κατασκευαστή. Τα γνήσια αξεσουάρ και ανταλλακτικά παρέχουν την εγγύηση της ασφαλούς και άψογης λειτουργίας της μηχανής.
- Περισσότερες πληροφορίες σχετικά με τα ανταλλακτικά μπορείτε να λάβετε στη διεύθυνση www.kaercher.com, τομέας Εξυπηρέτησης.

Υποδείξεις ασφαλείας

Σύμβολα στο εγχειρίδιο οδηγιών

Σ' αυτές τις οδηγίες χρήσης χρησιμοποιούνται τα ακόλουθα σύμβολα:

Κίνδυνος

Αντιπροσωπεύει έναν άμεσο ενδεχόμενο κίνδυνο. Η μη τήρηση των υποδείξεων συνεπάγεται ενδεχόμενο σοβαρό τραυματισμό ή θάνατο.

Προειδοποίηση

Αντιπροσωπεύει μία πιθανή επικίνδυνη κατάσταση. Σε περίπτωση μη τήρησης της υπόδειξης υφίσταται πιθανός κίνδυνος ελαφρών τραυματισμών ή υλικών ζημιών.

Προσοχή

Για ενδεχόμενη επικίνδυνη κατάσταση, η οποία μπορεί να οδηγήσει σε ελαφρό τραυματισμό ή υλικές βλάβες.

Σύμβολα στην εγκατάσταση

	Κίνδυνος ηλεκτροπληξίας! Εργασίες στα εξαρτήματα της εγκατάστασης μόνο από ειδικευμένους ηλεκτρολόγους ή εξουσιοδοτημένο προσωπικό.
---	---

Γενικά

Σε περίπτωση λανθασμένης χρήσης ή κατάχρησης, κίνδυνοι απειλούν τον χρήστη και άλλα άτομα λόγω

- υψηλής ηλεκτρικής τάσης, Προκειμένου να αποφύγετε πιθανούς κινδύνους για άτομα, ζώα και αντικείμενα, διαβάστε τα ακόλουθα πριν χρησιμοποιήσετε την εγκατάσταση:

- το παρόν εγχειρίδιο χρήσης, ιδιαίτερα τις υποδείξεις ασφαλείας που περιλαμβάνει
- τις συνημμένες υποδείξεις ασφαλείας για εγκαταστάσεις επεξεργασίας λυμάτων, 5.956-660.0
- τους εκάστοτε εθνικούς κανονισμούς και νόμους

Όλα τα άτομα που συμμετέχουν στην εγκατάσταση, την έναρξη λειτουργίας, την συντήρηση, την διατήρηση και τον χειρισμό της συσκευής οφείλουν

- να διαθέτουν τα ανάλογα προσόντα,
- να γνωρίζουν και εφαρμόζουν τις "Υποδείξεις ασφαλείας για εγκαταστάσεις επεξεργασίας λυμάτων",
- να γνωρίζουν και να εφαρμόζουν το παρόν εγχειρίδιο οδηγιών,
- να γνωρίζουν και να εφαρμόζουν τους σχετικούς κανονισμούς.

Κίνδυνος

Κίνδυνος για την υγεία από τη σκόνη και τους μικροβιολογικούς ρύπους. Κατά την αντικατάσταση του χάλικα, φοράτε προστατευτική μάσκα και γάντια.

Κίνδυνος

Κίνδυνος για βλάβες στην υγεία από την πόση του ανακυκλωμένου νερού. Τα επε-

ξερασμένα λύματα δεν είναι πόσιμα. Περιέχουν υπολείμματα ρύπων και απορρυπαντικά.

⚠ Προειδοποίηση

Κίνδυνος για την υγεία από την επαφή με μολυσμένο νερό. Εάν η λειτουργία της εγκατάσταση διακοπεί, υφίσταται σοβαρός κίνδυνος μόλυνσης του ανακυκλωμένου νερού. Αποφύγετε την επαφή με το μολυσμένο ανακυκλωμένο νερό.

Συμπεριφορά σε περίπτωση εκτάκτου ανάγκης

→ Απενεργοποιήστε την εγκατάσταση περιστρέφοντας τον κεντρικό διακόπτη εκτάκτου ανάγκης στην θέση „0“.

Κανονισμοί και οδηγίες

- **εθνικοί και τοπικοί κανονισμοί**
- **Κανονισμός προστασίας από τα ατυχήματα**
Διάταγμα προστασίας από επικίνδυνα υλικά, CHV 5 (Διάταγμα προστασίας από επικίνδυνα υλικά GefStoffV.)

Υπόδειξη

Η εγκατάσταση μπορεί να τοποθετηθεί μόνο από

- τους συναρμολογητές της υπηρεσίας εξυπηρέτησης πελατών της Kärcher
- άτομα που έχουν εξουσιοδοτηθεί από την Kärcher

Αρμόζουσα χρήση

Η εγκατάσταση καθαρίζει τα λύματα και παράγει ανακυκλωμένο νερό για εγκαταστάσεις πλυντηρίων αυτοκινήτων (με πυλώνες, διαδρόμους κτλ.). Το ανακυκλωμένο νερό μπορεί να χρησιμοποιηθεί μόνον για προγράμματα πλύσης (π.χ. πρόπλυση, πλύση υπό υψηλή πίεση, πλύση με βούρτσες). Το ανακυκλωμένο νερό δεν ενδείκνυται ως νερό έκπλυσης, για την εφαρμογή προϊόντων στεγνώματος ή για άλλους σκοπούς.

Το καθαρισμός πραγματοποιείται με:

- Διαχωρισμό των χονδρών σωματιδίων στο φίλτρο χάλικα
- Αδρανοποίηση οσμών με περιδίνηση και αερισμό.

Προϋπόθεση για απρόσκοπτη λειτουργία: Σύστημα συλλογής υδάτων σύμφωνα με το σχεδιάγραμμα παροχής νερού στο κεφάλαιο "Λειτουργία".

Τόπος εργασίας

Ο χώρος εργασίας βρίσκεται στην εγκατάσταση και χρησιμοποιείται προσωρινά για την εκκίνηση της εγκατάστασης και τις εργασίες συντήρησης.

Χειρισμός

Στοιχεία χειρισμού

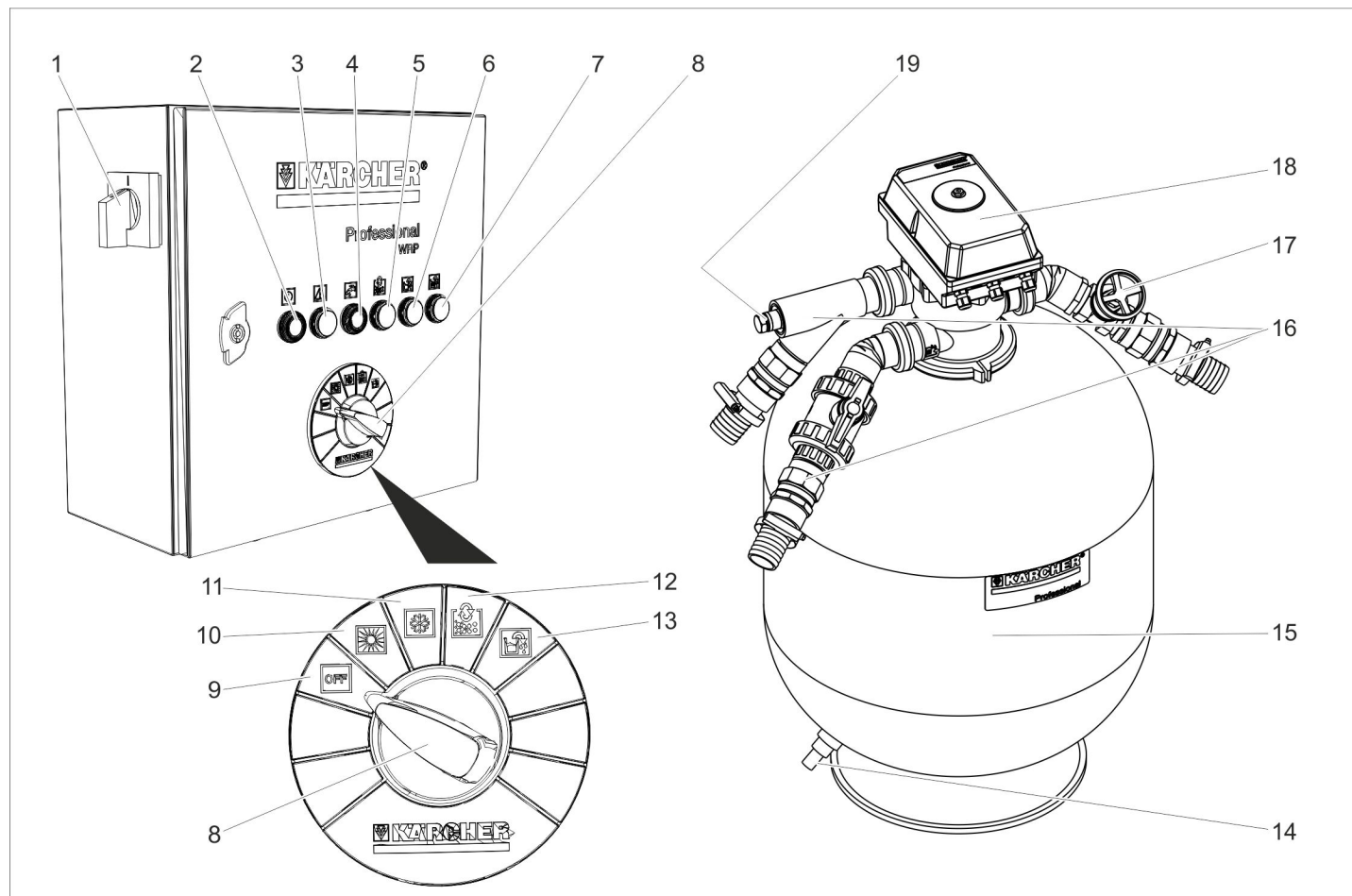

- | | | |
|---|--|--|
| <p>1 Κεντρικός διακόπτης εκτάκτου ανάγκης (Not-Aus)</p> <p>2 Πλήκτρο SET (ΡΥΘΜΙΣΗ)
Ενδεικτική λυχνία λειτουργίας</p> <p>3 Ενδεικτική λυχνία βλάβης</p> <p>4 Διακοπή επαφεία προσθήκης φρέσκου νερού / Η ενδεικτική λυχνία προσθήκης φρέσκου νερού είναι ενεργή</p> <p>5 Ενδεικτική λυχνία λειτουργίας ανάστροφης πλύσης</p> <p>6 Ενδεικτική λυχνία εκκένωσης λεκάνης άντλησης</p> | <p>7 Ενδεικτική λυχνία παρακολούθησης αγωγιμότητας</p> <p>8 Διακόπτης επιλογής προγράμματος</p> <p>9 Θέση διακόπτη "OFF"</p> <p>10 Θέση διακόπτη για λειτουργία χωρίς παρακολούθηση αγωγιμότητας (θερινή λειτουργία)</p> <p>11 Θέση διακόπτη για λειτουργία με παρακολούθηση αγωγιμότητας (προαιρετικό) (χειμερινή λειτουργία)</p> <p>12 Θέση διακόπτη για μη αυτόματη ανάστροφη πλύση</p> | <p>13 Θέση διακόπτη για εκκένωση λεκάνης άντλησης</p> <p>14 Εκκένωση υπολειμμάτων με φίλτρο χάλικα</p> <p>15 Φίλτρο χάλικα</p> <p>16 Συνδέσεις νερού</p> <p>17 Στραγγαλισμός ανάστροφης πλύσης</p> <p>18 Πολύοδη βάνα</p> <p>19 Σύνδεση για ανιχνευτή αγωγιμότητας (προαιρετικό)</p> |
|---|--|--|

Σύμβολο	Χρώμα ενδεικτικής λυχνίας	Σημασία	Επαφείας λειτουργίας
	Πράσινο	Εγκατάσταση σε λειτουργία	Πλήκτρο SET (ΡΥΘΜΙΣΗ) Εκκινήστε τις λειτουργίες που έχετε επιλέξει από το διακόπτη επιλογής προγράμματος.
	Κόκκινο	Βλάβη	--
	Κίτρινο	Η προσθήκη φρέσκου νερού είναι ενεργή Η προσθήκη φρέσκου νερού ήταν ενεργή / διαγραφή μηνύματος	Διαγράψτε το μήνυμα.
	Κίτρινο	Η ανάστροφη πλύση λειτουργεί	--
	Κίτρινο	Η λεκάνη άντλησης εκκενώνεται	--
	Κίτρινο	Ενεργοποιήθηκε η αυτόματη παρακολούθηση αγωγιμότητας	--

Απενεργοποίηση σε περίπτωση εκτάκτου ανάγκης

Απενεργοποιήστε την εγκατάσταση περιστρέφοντας τον κεντρικό διακόπτη εκτάκτου ανάγκης στην θέση „0“.

Ενεργοποίηση της εγκατάστασης

➔ Περιστρέψτε το πλήκτρο εκτάκτου ανάγκης στην θέση "1".

Η βυθιζόμενη αντλία λειτουργεί όταν:

- εκτελείται ανάστροφη πλήυση.
- η στάθμη νερού στη δεξαμενή ανακυκλωμένου νερού βρίσκεται κάτω από τη στάθμη ενεργοποίησης S7.
- η στάθμη νερού στη λεκάνη άντλησης βρίσκεται πάνω από τη στάθμη απενεργοποίησης S15.

Επιλογή λειτουργίας

- ➔ Περιστρέψτε το διακόπτη επιλογής προγράμματος στην επιθυμητή θέση.
- ➔ Πατήστε το πλήκτρο SET.

Υπόδειξη

Μετά την ενεργοποίηση του γενικού διακόπτη εκτάκτου ανάγκης, η εγκατάσταση ξεκινά με τη λειτουργία "Χωρίς παρακολούθηση αγωγιμότητας".

Ανάστροφη πλήυση

Κατά την ανάστροφη πλήυση απομακρύνονται οι ρύποι που έχουν συσσωρευτεί στο φίλτρο χάλικα. Για το σκοπό αυτόν, το φίλτρο χάλικα ξεπλένεται προς την αντίθετη κατεύθυνση. Οι ρύποι που έχουν ξεπλυθεί διοχετεύονται στο συλλέκτη ιλύος του συστήματος ανακύκλωσης.

Η εγκατάσταση διαθέτει αυτόματη πολύοδη βάνα. Η διαδικασία ανάστροφης πλήυσης εκκινείται από το σύστημα ελέγχου. Κατά τη διαδικασία ανάστροφης πλήυσης ανάβει η ενδεικτική λυχνία "Ανάστροφη πλήυση σε εξέλιξη".

Υπόδειξη

Κατά την κανονική λειτουργία, η ανάστροφη πλήυση πρέπει να εκτελείται μία φορά την ημέρα. Κατά την ανάστροφη πλήυση, η δεξαμενή ανακυκλωμένου νερού δεν γεμίζει με ανακυκλωμένο νερό. Εάν η εγκατάσταση πλυντηρίου λειτουργεί κατά τη διάρκεια της ανάστροφης πλήυσης, συμπληρώνεται αυτόματα φρέσκο νερό από τη διάταξη εκτάκτου ανάγκης (προαιρετική).

Το WRP διαθέτει δυνατότητα ανάστροφης πλήυσης κατά περίπτωση. Εάν η πλήρωση της δεξαμενής ανακυκλούμενου νερού διαρκεί περισσότερο από 90 λεπτά επειδή το φίλτρο είναι πολύ λερωμένο, ενεργοποιείται η αυτόματη ανάστροφη πλήυση.

Σε περίπτωση πολύ μεγάλης συχνότητας πλήυσεων και, συνεπώς, ρύπανσης του φίλτρου, η αυτόματη ανάστροφη πλήυση του φίλτρου μπορεί να εκτελείται και κατά τη διάρκεια μιας πλήυσης.

Οι ανάγκες της εγκατάστασης πλυντηρίου σε νερό καλύπτονται από το σύστημα τροφοδοσίας φρέσκου νερού (προαιρετικό).

Εκκένωση λεκάνης άντλησης

- Με αυτή τη λειτουργία, το ανακυκλωμένο νερό προωθείται από τη λεκάνη άντλησης στην αποχέτευση.
- Αυτή η λειτουργία είναι απαραίτητη, όταν η ποιότητα του ανακυκλωμένου νερού δεν είναι επαρκής για τη λειτουργία της πλυστικής εγκατάστασης, π.χ. μεγάλη περιεκτικότητα αλάτων στο νερό ή λανθασμένο απορρυπαντικό.

Λειτουργία:

- ➔ Περιστρέψτε το διακόπτη επιλογής προγράμματος στη θέση εκκένωσης της λεκάνης άντλησης.
- ➔ Πατήστε το πλήκτρο SET.
- Η εγκατάσταση πραγματοποιεί φίλτραρισμα, έως ότου ο διακόπτης S15 στη λεκάνη άντλησης δώσει σήμα έλλειψης νερού και απενεργοποιήσει τη βυθιζόμενη αντλία.
- Το δοχείο ανακυκλωμένου νερού υπερπληρώνεται. Η περιττή ποσότητα νερού διοχετεύεται μέσω του αγωγού υπερχειλίσης της δεξαμενής ανακυκλωμένου νερού στην αποχέτευση.
- Έπειτα, η παροχή φρέσκου νερού της πλυστικής εγκατάστασης λειτουργεί έως ότου η λεκάνη άντλησης γεμίσει ως τη στάθμη του S15 και ακυρωθεί η απενεργοποίηση της βυθιζόμενης αντλίας.
- Στη συνέχεια, είναι δυνατή η κανονική παραγωγή ανακυκλωμένου νερού.
- Εάν δεν υπάρχει αγωγός υπερχειλίσης από τη λεκάνη άντλησης στην αποχέτευση, η υπηρεσία εξυπηρέτησης της KÄRCHER απενεργοποιεί τη λειτουργία "Εκκένωση της λεκάνης άντλησης".
- Εάν δεν υπάρχει αγωγός υπερχειλίσης από τη δεξαμενή ανακυκλούμενου νερού στην αποχέτευση, η υπηρεσία εξυπηρέτησης της KÄRCHER απενεργοποιεί τη λειτουργία "Εκκένωση της λεκάνης άντλησης".

Παρακολούθηση τιμής αγωγιμότητας

- Η εγκατάσταση διαθέτει μια προαιρετική λειτουργία αυτόματης παρακολούθησης της αγωγιμότητας.
- Ο μετρητής βρίσκεται στον αγωγό άντλησης, μεταξύ της βυθιζόμενης αντλίας και της πολύοδης βάνας.
- Η παρακολούθηση αγωγιμότητας μπορεί να ενεργοποιηθεί ή να απενεργοποιηθεί.
- Σε περίπτωση υπέρβασης της προεπιλεγμένης αγωγιμότητας, το σύστημα παρακολούθησης της αγωγιμότητας ενεργοποιεί την ίδια διαδικασία με τον επαφέα "Εκκένωση λεκάνης άντλησης".
- Χάρη στη χρήση φρέσκου νερού κατά τη διαδικασία πλήυσης, το υπόλοιπο υφάλμυρο νερό στο σύστημα λεκάνης αραιώνεται τόσο, ώστε να αποκατασταθεί η ικανοποιητική ποιότητα του νερού.
- Η εγκατάσταση της παραλλαγής αυτής δεν είναι δυνατή, εάν η εγκατάσταση ανακύκλωσης δεν διαθέτει στόμιο υπερχειλίσης από τη δεξαμενή ανακυ-

κλωμένου νερού προς την αποχέτευση και συλλέκτη φρέσκου νερού.

Ανάδευση ανακυκλωμένου νερού

Εάν η πλυστική εγκατάσταση δεν τροφοδοτείται με νερό, το ανακυκλούμενο νερό αναδύεται, προκειμένου να αποφευχθούν οι δυσάρεστες οσμές.

Αντιπαγετική προστασία

Η εγκατάσταση πρέπει να λειτουργεί σε χώρο που δεν κινδυνεύει από παγετό. Σε περίπτωση παγετού, απενεργοποιήστε την εγκατάσταση και αφαιρέστε όλο το νερό:

- ➔ Αφήστε τις κοχλιωτές οπές των συνθετικών σωληνών και των αγωγών να τρέξουν ώστου να αδειάσουν.
- ➔ Αδειάστε τη δεξαμενή ανακυκλωμένου νερού.
- ➔ Ανοίξτε το φίλτρο χάλικα και αφαιρέστε τον υγρό χάλικα (υπηρεσία εξυπηρέτησης πελατών).

Διακοπή της λειτουργίας

Υπόδειξη

Για να αποφύγετε τις οσμές, η εγκατάσταση πρέπει να παραμείνει σε λειτουργία και τη νύχτα.

- ➔ Απενεργοποιήστε την εγκατάσταση περιστρέφοντας τον κεντρικό διακόπτη εκτάκτου ανάγκης στην θέση „0“.
- ➔ Εάν υφίσταται κίνδυνος παγετού, θα πρέπει να αφαιρεθεί το νερό που περιέχεται στην εγκατάσταση (βλ. τμήμα "Αντιπαγετική προστασία").

Επενεργοποίηση

Κατά την επανέναρξη της λειτουργίας έπειτα από διακοπή:

- ➔ Ενεργοποιήστε την εγκατάσταση.
- ➔ Εκτελέστε ανάστροφη πλήυση του φίλτρου, έως ότου εμφανιστεί στο μανόμετρο της πολύοδης βάνας κατά τη λειτουργία φίλτρου μια τιμή πίεσης εισόδου περ. 0,05 MPa (περ. 0,5 bar).

Λειτουργία

Σχεδιάγραμμα ροής (λεκάνη άντλησης συνδεδεμένη με την αποχέτευση)

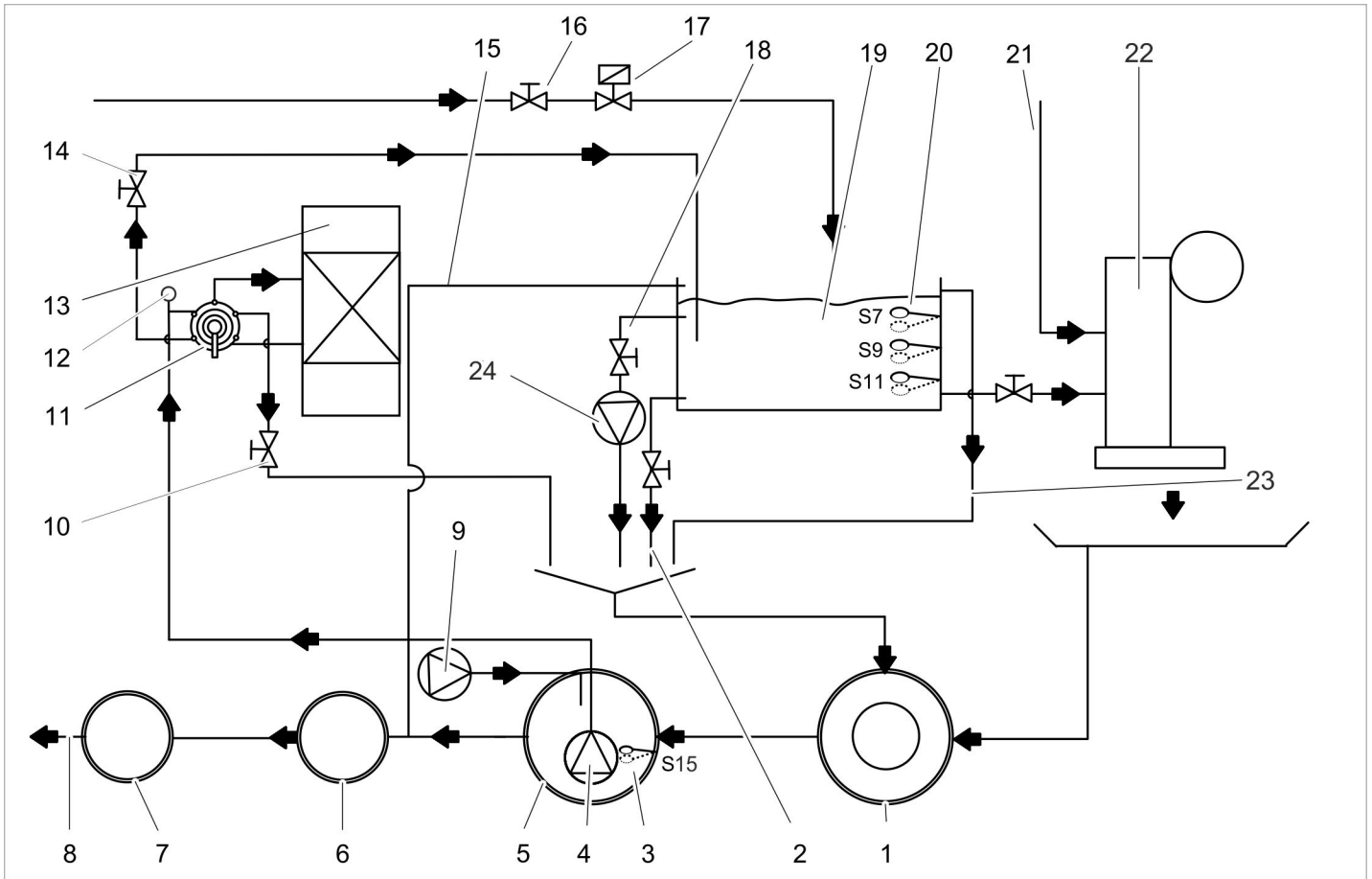

- | | |
|--|---|
| <ul style="list-style-type: none"> 1 Συλλέκτης λάσπης του συστήματος ανακύκλωσης *) 2 Εκκένωση υπολειμμάτων δεξαμενής (προαιρετικό) 3 Διακόπτης με πλωτήρα S15 στη λεκάνη άντλησης για προστασία από λειτουργία εν ξηρώ 4 Βυθιζόμενη αντλία (προαιρετικό) 5 Λεκάνη άντλησης του συστήματος ανακύκλωσης *) 6 Διάταξη διαχωρισμού (EN 858) * 7 Φρεάτιο ελέγχου *) 8 προς αποχέτευση *) 9 Αερισμός (προαιρετικό) 10 Στραγγαλισμός ανάστροφης πλύσης 11 Πολύοδη βάνα 12 Ανιχνευτής αγωγιμότητας (προαιρετικό) 13 Φίλτρο χάλικα 14 Βαλβίδα διακοπής ανακυκλούμενου νερού 15 Στόμιο υπερχείλισης δεξαμενής ανακυκλωμένου νερού στη διάταξη διαχωρισμού (προαιρετικό) 16 Ρύθμιση της ποσότητας φρέσκου νερού (προαιρετικό) 17 (Πλήρωση φρέσκου νερού εκτάκτου ανάγκης (προαιρετικό) 18 Βαλβίδα περιδίνησης (προαιρετικό) 19 Δεξαμενή ανακυκλωμένου νερού (προαιρετικό) 20 Διακόπτης πλωτήρα (προαιρετικό) | <ul style="list-style-type: none"> 21 Σωλήνας προσαγωγής φρέσκου νερού για διαδικασίες έκπλυσης και περιποίησης *) 22 Εγκατάσταση πλυντηρίου *) 23 Στόμιο υπερχείλισης δεξαμενής ανακυκλωμένου νερού (προαιρετικό) στο συλλέκτη ιλύος 24 Βαλβίδα κυκλοφορίας (προαιρετικό) *) του κτιρίου |
|--|---|

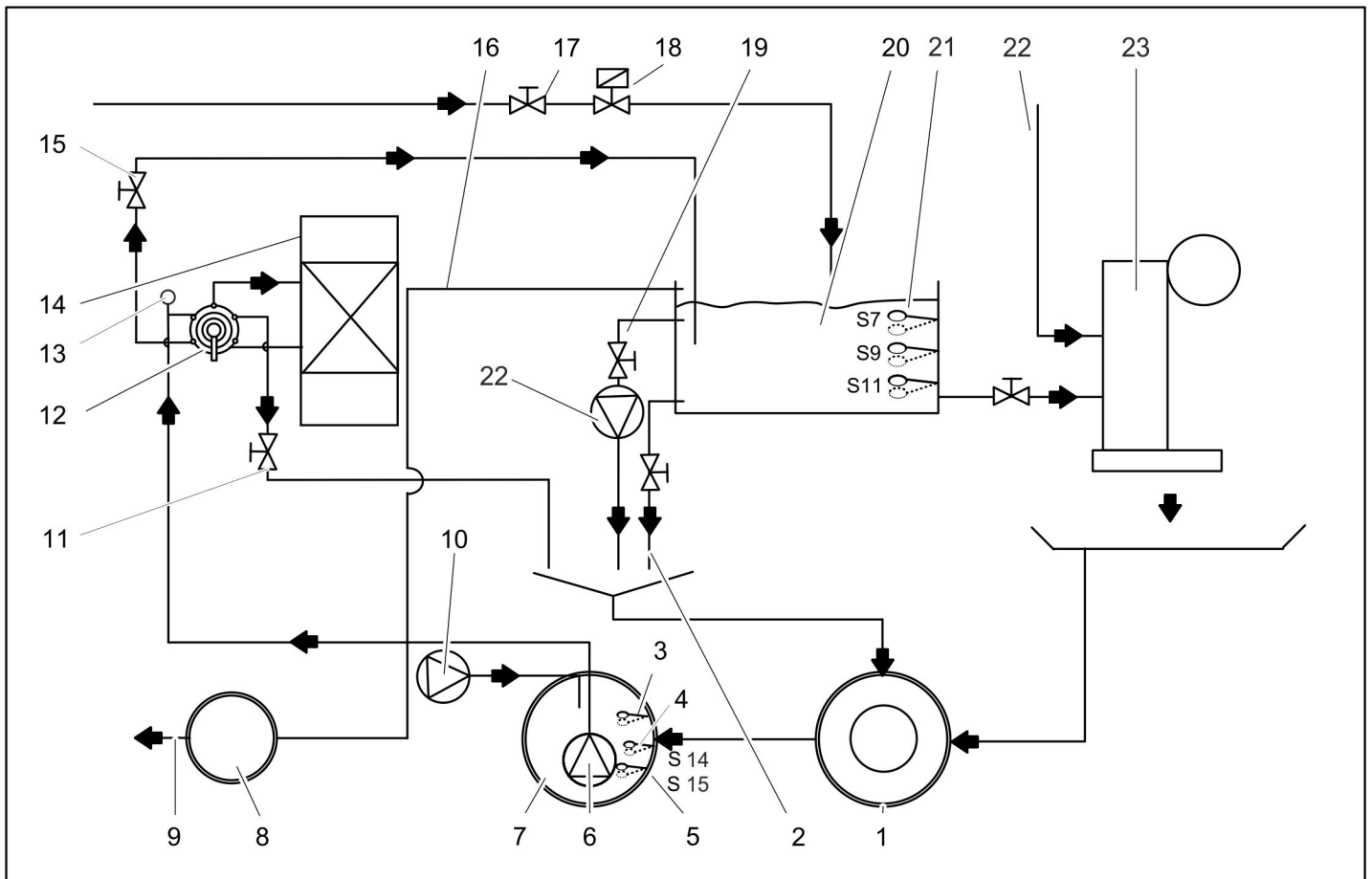

- 1 Συλλέκτης λάσπης του συστήματος ανακύκλωσης *)
- 2 Εκκένωση υπολειμμάτων δεξαμενής (προαιρετικό)
- 3 Διακόπτης με πλωτήρα γεμάτης λεκάνης άντλησης S5 (προαιρετικό)
- 4 Διακόπτης με πλωτήρα S14 για αποβολή αλάτων (προαιρετικό)
- 5 Διακόπτης με πλωτήρα S15 στη λεκάνη άντλησης για προστασία από λειτουργία εν ξηρώ
- 6 Βυθιζόμενη αντλία (προαιρετικό)
- 7 Λεκάνη άντλησης του συστήματος ανακύκλωσης *)
- 8 Φρεάτιο ελέγχου *)
- 9 προς αποχέτευση *)
- 10 Αερισμός (προαιρετικό)
- 11 Στραγγαλισμός ανάστροφης πλύσης
- 12 Πολύοδη βάνα
- 13 Ανιχνευτής αγωγιμότητας (προαιρετικό)
- 14 Φίλτρο χάλικα
- 15 Βαλβίδα διακοπής ανακυκλούμενου νερού
- 16 Υπερχείλιση της δεξαμενής ανακυκλωμένου νερού (προαιρετικό)
- 17 Ρύθμιση της ποσότητας φρέσκου νερού (προαιρετικά)
- 18 (Πλήρωση φρέσκου νερού εκτάκτου ανάγκης (προαιρετικό)
- 19 Βαλβίδα περιδίνησης (προαιρετικό)
- 20 Δεξαμενή ανακυκλωμένου νερού (προαιρετικό)
- 21 Διακόπτης πλωτήρα (προαιρετικό)

- 22 Σωλήνας προσαγωγής φρέσκου νερού για διαδικασίες έκπλυσης και περιποίησης *)
- 23 Εγκατάσταση πλυντηρίου *)
- 24 Βαλβίδα κυκλοφορίας (προαιρετικό) *) του κτιρίου

Περιγραφή λειτουργιών

Λειτουργία με φίλτρο

- Κατά τη λειτουργία φίλτρου το νερό ρέει από
- Βυθιζόμενη αντλία
 - την πολύοδη βάνα στη θέση ΦΙΛΤΡΑΡΙΣΜΑ/FILTER...
 - το φίλτρο χάλικα (κατεύθυνση ροής φιλτραρίσματος)
 - Βαλβίδα διακοπής ανακυκλούμενου νερού
 - προς τη δεξαμενή ανακυκλωμένου νερού

Ανάστροφη πλύση

- Κατά τη λειτουργία ανάστροφης πλύσης το νερό ρέει από
- Βυθιζόμενη αντλία
 - την πολύοδη βάνα στη θέση ΑΝΑΣΤΡΟΦΗ ΠΛΥΣΗ/BACKWASH...
 - το φίλτρο χάλικα (αντίθετα στην κατεύθυνση ροής φιλτραρίσματος)
 - Πεταλούδα
 - στο συλλέκτη ιλύος
- Για να αποφευχθεί η μεταφορά άμμου, η παροχή όγκου περιορίζεται από το στραγγαλιστικό πηνίο κατά την ανάστροφη πλύση.

Προσοχή

Κίνδυνος βλάβης. Η αυξημένη ταχύτητα ανάστροφης πλύσης οδηγεί σε έκπλυση και πλήρωση του φίλτρου. Η ταχύτητα ανάστροφης πλύσης ρυθμίζεται πριν την πρώτη ενεργοποίηση της εγκατάστασης από έναν τεχνικό της υπηρεσίας εξυπηρέτησης και δεν πρέπει να αλλάξει.

Ξέπλυμα

- Κατά τη λειτουργία ξεπλύματος το νερό ρέει από
- Βυθιζόμενη αντλία
 - την πολύοδη βάνα στη θέση ΞΕΠΛΥΜΑ/RINSE...
 - το φίλτρο χάλικα (κατεύθυνση ροής φιλτραρίσματος)
 - στο συλλέκτη ιλύος

Ανάδευση νερού χρήσης

- Σκοπός της ανάδευσης:
- πρόσθετη κίνηση του ανακυκλωμένου νερού, ιδιαίτερα όταν η εγκατάσταση πλυντηρίου δεν λειτουργεί, ώστε να αποφευχθεί η δημιουργία γλυφού νερού και να μειωθούν οι οσμές
 - προσθήκη αέρα στο νερό για την καταπολέμηση των οσμών
- Το νερό ρέει από τη δεξαμενή ανακυκλωμένου νερού προς το συλλέκτη ιλύος ως εξής:
- Δεξαμενή ανακυκλωμένου νερού
 - Βαλβίδα περιδίνησης
 - Αντλία κυκλοφορίας
 - Συλλέκτης λάσπης

Μηχανισμοί παρακολούθησης και ρύθμισης

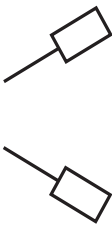
Διακόπτης πλωτήρα της δεξαμενής ανακυκλωμένου νερού		
	S7 επάνω	Πλήρης δεξαμενή ανακυκλωμένου νερού. Η πλήρωση διακόπτεται.
	S7 κάτω	Η δεξαμενή ανακυκλωμένου νερού γεμίζει. Καθυστέρηση 120 δευτερολέπτων.
	S9 επάνω	Απενεργοποίηση της προσθήκης φρέσκου νερού. Η ενδεικτική λυχνία "Προσθήκη φρέσκου νερού" ανάβει με κίτρινο.
	S9 κάτω	Ενεργοποίηση της προσθήκης φρέσκου νερού. Η ενδεικτική λυχνία "Προσθήκη φρέσκου νερού" ανάβει με κίτρινο.
	S11 επάνω	Διάταξη προστασίας από λειτουργία εν ξηρώ της πλυστικής εγκατάστασης μη ενεργή, δεν εμφανίζεται μήνυμα δυσλειτουργίας.
	S11 κάτω	Διάταξη προστασίας από λειτουργία εν ξηρώ της πλυστικής εγκατάστασης ενεργή, μήνυμα δυσλειτουργίας στην πλυστική εγκατάσταση.

Διακόπτης πλωτήρα στη λεκάνη άντλησης		
	S5 επάνω*	Υπερπλήρωση λεκάνης άντλησης. Ξεκινήστε την αποβολή μέσω της δεξαμενής ανακυκλωμένου νερού προς το αποχετευτικό σύστημα
	S5 κάτω*	Μη υπερπληρωμένη λεκάνη άντλησης, κανονική λειτουργία της εγκατάστασης.
	S14 επάνω	Λεκάνη άντλησης πλήρης (στην προαιρετική επιλογή αποβολής αλάτων).
	S14 κάτω	καμία λειτουργία / το σημείο ενεργοποίησης δεν χρησιμοποιείται
	S15 επάνω	Μη κενή λεκάνη άντλησης, κανονική λειτουργία της εγκατάστασης.
	S15 κάτω	Λεκάνη άντλησης κενή, διάταξη προστασίας από λειτουργία εν ξηρώ ενεργή. Δεν είναι δυνατό το φιλτράρισμα και η ανάστροφη πλύση. Η εγκατάσταση λειτουργεί με φρέσκο νερό.

* S5 προαιρετικό

Τεχνικά χαρακτηριστικά

			WRP 8000 1.217-151.0	WRP 16000 1.217-152.0
Βυθιζόμενη αντλία	ισχύς κινητήρα	W	1300	1700
	Τάση	V	230/1~	
	Κατανάλωση ρεύματος	A	5,9	8,5
	Διακινούμενη ποσότητα στα περ. 0,1 MPa (1 bar), περ.	m ³ /h	8	16
	Πίεση	MPa (bar)	max. 0.14 (1.4)	max. 0.16 (1.6)
Σύνολο εγκατάστασης	Απόδοση φίλτρου	m ³ /h	max. 10	max. 20
	Τάση	V	230/1~	
	Συχνότητα	Hz	50	
	Βάρος	kg	280	390
	Πλάτος	mm	700	900
	Βάθος	mm	620	780
	Ύψος	mm	1600	

Συντήρηση και φροντίδα

Υποδείξεις συντήρησης

Η ασφαλής εγκατάσταση βασίζεται στην τακτική συντήρηση σύμφωνα με το ακόλουθο πρόγραμμα συντήρησης. Χρησιμοποιείτε αποκλειστικά τα αυθεντικά εξαρτήματα του κατασκευαστή ή τα εξαρτήματα που αυτός συνιστά, όπως

- ανταλλακτικά και εξαρτήματα μιας χρήσης,
- πρόσθετα εξαρτήματα,
- υλικά λειτουργίας,
- απορρυπαντικά.

⚠ Κίνδυνος

Κίνδυνος ατυχημάτων κατά τις εργασίες στην εγκατάσταση. Σε όλες τις εργασίες

- ➔ Αποσυνδέστε την εγκατάσταση από το ρεύμα κλείνοντας τον διακόπτη εκτάκτου ανάγκης και ασφαλίστε την για να μην επανενεργοποιηθεί.
- ➔ Κλείστε την προσαγωγή νερού.

Ποιος μπορεί να εκτελέσει τις εργασίες συντήρησης;

- **Κάτοχος**
Οι εργασίες που φέρουν την υπόδειξη "κάτοχος" μπορούν να εκτελούνται μόνο από καταρτισμένα άτομα, που μπορούν να χειρίζονται και να συντη-

ρούν εγκαταστάσεις πλυντηρίου με μονάδα ανακύκλωσης με ασφάλεια.

- **Υπηρεσία εξυπηρέτησης πελατών**
Οι εργασίες με την ένδειξη "υπηρεσία εξυπηρέτησης πελατών" μπορούν να εκτελούνται μόνο από τους συναρμολογητές της υπηρεσίας εξυπηρέτησης πελατών της Kärcher.

Σύμβαση συντήρησης

Για να εξασφαλίσετε την αξιόπιστη λειτουργία της εγκατάστασης, συνιστούμε να συνάψετε ένα συμβόλαιο συντήρησης. Απευθυνθείτε στην αρμοδια υπηρεσία εξυπηρέτησης πελατών της Kärcher.

Πρόγραμμα συντήρησης

Χρονική στιγμή	Ενέργεια	σχετικό συ-γκρότημα	Εκτέλεση	από
ημερησίως	έλεγχος	Ενδεικτική λυχνία "Δυσλειτουργία"	Εάν ανάψει αυτή η ενδεικτική λυχνία, αντιμετωπίστε τη βλάβη σύμφωνα με το τμήμα "Βοήθεια για την αντιμετώπιση βλαβών".	Χειριστής
		Ενδεικτική λυχνία "Προσθήκη φρέσκου νερού ενεργή"	Διαγράψτε το μήνυμα με πίεση του φωτεινού πλήκτρου και αντιμετωπίστε το αίτιο της κατανάλωση φρέσκου νερού.	Χειριστής/ Υπηρεσία εξυπηρέτησης πελατών
εβδομαδιαίως	καθαρισμός	Αποχέτευση στο χώρο πλυντηρίου	Καθαρίστε το δοχείο συλλογής ρύπων στο στόμιο απορροής του δαπέδου.	Χειριστής
	έλεγχος	Ανακυκλωμένο νερό	Ελέγξτε το ανακυκλωμένο νερό για οσμές και θόλωμα. Για τα μέτρα αντιμετώπισης της κακής ποιότητας του ανακυκλωμένου νερού ανατρέξτε στο τμήμα "Βοήθεια για την αντιμετώπιση βλαβών".	Χειριστής
		Συμπύκνωμα απορρυπαντικού στο ανακυκλωμένο νερό	Εάν δημιουργείται αφρός, ελέγξτε την παροχή απορρυπαντικού στην εγκατάσταση πλυντηρίου.	Χειριστής
		Φίλτρο χάλικα	Εάν η απόδοση είναι πολύ χαμηλή, εκτελέστε μη αυτόματη ανάστροφη πλύση και, εάν είναι αναγκαίο, ενημερώστε την υπηρεσία εξυπηρέτησης.	Χειριστής
		Αερισμός (Προαιρετικό)	Εάν λειτουργεί ο εξαερισμός, στη λεκάνη άντλησης υπάρχουν φυσαλίδες.	Χειριστής
μηνιαίως	έλεγχος	Διακόπτης πλωτήρα	Ελέγξτε την κατάσταση του διακόπτη με πλωτήρα και ενημερώστε την υπηρεσία εξυπηρέτησης, εάν είναι απαραίτητο.	Χειριστής
		Συλλέκτης λάσπης, λεκάνη άντλησης	Σε όλες τις λεκάνες μετά το συλλέκτη ιλύος δεν πρέπει να υπάρχει ιλύς. Η ιλύς στο συλλέκτη ιλύος πρέπει να έχει ύψος έως 1 μέτρο. Ελέγξτε τη στάθμη της ιλύος και αντλήστε και απομακρύνετε την ιλύ, εάν είναι απαραίτητο.	Χειριστής
	εκκένωση, καθαρισμός	Δεξαμενή ανακυκλωμένου νερού	Εκκενώστε, καθαρίστε, ξεπλύνετε και γεμίστε ξανά.	Χειριστής
ανά εξάμηνο	Ελέγξτε το χάλικα και αντικαταστήστε τον, εάν είναι αναγκαίο	Φίλτρο χάλικα	⚠ Κίνδυνος <i>Κίνδυνος για την υγεία από τη σκόνη και τους μικροβιολογικούς ρύπους. Κατά την αντικατάσταση του χάλικα, φοράτε προστατευτικά γυαλιά και γάντια.</i> Εάν είναι αναγκαίο, αντικαταστήστε το χάλικα και καθαρίστε την άνω και την κάτω σίτα του φίλτρου (ξεπλύνετε με νερό).	Υπηρεσία εξυπηρέτησης πελατών
	έλεγχος	Διαδικασία ανάστροφης πλύσης	Κατά την αντίστροφη πλύση ρέει άφθονο νερό από τον αγωγό προς το συλλέκτη ιλύος; Ελέγξτε την πίεση.	Υπηρεσία εξυπηρέτησης πελατών
	Ελέγξτε την ποσότητα διέλευσης	Βυθιζόμενη αντλία	Η διακινούμενη ποσότητα είναι σωστή, όταν η στάθμη νερού στη δεξαμενή νερού χρήσης κατά τη λειτουργία της πλυστικής εγκατάστασης δεν είναι χαμηλότερη από τη στάθμη S9.	Υπηρεσία εξυπηρέτησης πελατών
ετησίως	εκκένωση, καθαρισμός	Συλλέκτης λάσπης, λεκάνη άντλησης	Εκκενώστε, καθαρίστε και γεμίστε ξανά.	Χειριστής

Στάθμη διακόπτη πλωτήρα	Ποσότητα πλήρωσης ανακυκλωμένου νερού 1 δεξαμενή	Ποσότητα πλήρωσης ανακυκλωμένου νερού 2 δεξαμενές	Ποσότητα πλήρωσης ανακυκλωμένου νερού 3 δεξαμενές
S7 επάνω	910 l	1820 l	2730 l
S7 κάτω	890 l	1780 l	2670 l
S9 επάνω	480 l	960	1440 l
S9 κάτω	460 l	920 l	1380 l
S11 επάνω	200 l	400 l	600 l
S11 κάτω	180 l	360 l	540 l

Βοήθεια για την αντιμετώπιση βλαβών

⚠ Κίνδυνος

Κίνδυνος ατυχημάτων κατά τις εργασίες στην εγκατάσταση. Σε όλες τις εργασίες

- Αποσυνδέστε την εγκατάσταση από το ρεύμα κλείνοντας τον διακόπτη εκτάκτου ανάγκης και ασφαλίστε την για να μην επανενεργοποιηθεί.
- Κλείστε την προσαγωγή νερού.

Ποιος μπορεί να αντιμετωπίσει τις βλάβες

- **Χειριστής**
Οι εργασίες που φέρουν την υπόδειξη "χειριστής" πρέπει να εκτελούνται μόνο από εξουσιοδοτημένα άτομα, που μπορούν να χειρίζονται και να συντηρούν την εγκατάσταση πλυντηρίου με ασφάλεια.
- **Υπηρεσία εξυπηρέτησης πελατών**
Οι εργασίες με την ένδειξη "υπηρεσία εξυπηρέτησης πελατών" μπορούν να εκτελούνται μόνο από τους συναρμολογητές της υπηρεσίας εξυπηρέτησης της Kaercher ή από συναρμολογητές εξουσιοδοτημένους από την Kaercher.

Ένδειξη βλάβης

Στον ηλεκτρικό πίνακα διακοπών βρίσκονται ενδεικτικές λυχνίες, οι

- Προσθήκη φρέσκου νερού και
- Βλάβες

Βλάβη	Πιθανό αίτιο	Αντιμετώπιση	από
Ανάβει η ενδεικτική λυχνία "Δυσλειτουργία"	Ενεργοποιήθηκε ο διακόπτης προστασίας του κινητήρα της βυθιζόμενης αντλίας.	Ανοίξτε τον ασφαλειοδιακόπτη, καλέστε την υπηρεσία εξυπηρέτησης πελατών, εάν επαναληφθεί.	Χειριστής
	Βλάβη στο διακόπτη με πλωτήρα S15 της λεκάνης άντλησης	Επιδιορθώστε ή αντικαταστήστε το διακόπτη πλωτήρα	Υπηρεσία εξυπηρέτησης πελατών
	Κενή δεξαμενή ανακυκλούμενου νερού.	βλ. κατωτέρω	
Στην εγκατάσταση πλυντηρίου ανάβει το μήνυμα "Δεξαμενή ανακυκλωμένου νερού κενή".	Η στάθμη του νερού στη λεκάνη άντλησης είναι πολύ χαμηλή και δεν λειτούργησε η παροχή καθαρού νερού εκτάκτου ανάγκης	Συμπληρώστε νερό στη λεκάνη άντλησης, ελέγξτε το σύστημα παροχής καθαρού νερού εκτάκτου ανάγκης και επιδιορθώστε	Χειριστής, Υπηρεσία εξυπηρέτησης πελατών
	Πτώση, ρύποι ή βλάβη στη βυθιζόμενη αντλία	Εκκινήστε ξανά την εγκατάσταση με απενεργοποίηση και ενεργοποίηση ή καλέστε την υπηρεσία εξυπηρέτησης πελατών	Χειριστής
	Μη διαπερατό φίλτρο χάλικα (απόδοση φίλτρου πολύ χαμηλή)	Εκτελέστε επανειλημμένα ανάστροφη πλύση και, εάν δεν αποδειχθεί αποτελεσματική, αντικαταστήστε το χάλικα.	Χειριστής/ Υπηρεσία εξυπηρέτησης πελατών
	Διαρροή στις σωληνώσεις	Ελέγξτε όλες τις σωληνώσεις, στεγανοποιήστε όπου είναι απαραίτητο	Χειριστής, Υπηρεσία εξυπηρέτησης πελατών
	Διακόπτης πλωτήρα S11 ελαττωματικός ή χαλαρωμένος	Αντικαταστήστε ή στερεώστε ξανά το διακόπτη πλωτήρα	Υπηρεσία εξυπηρέτησης πελατών
	Βλάβη στη μονάδα ελέγχου	Ελέγξτε, επιδιορθώστε ή αντικαταστήστε τη μονάδα ελέγχου	Υπηρεσία εξυπηρέτησης πελατών
	Βλάβη πολύοδης βάνας	Επιδιορθώστε το διανομέα, αντικαταστήστε τα ελαττωματικά εξαρτήματα	Υπηρεσία εξυπηρέτησης πελατών
Εγκατάσταση εκτός λειτουργίας	Ο διακόπτης επιλογής προγράμματος βρίσκεται σε λάθος θέση.	Περιστρέψτε το διακόπτη επιλογής προγράμματος στη θέση "Λειτουργία χωρίς παρακολούθηση αγωγιμότητας" ή "Παρακολούθηση αγωγιμότητας" και πατήστε το κουμπί SET.	Χειριστής
	Πρόβλημα στην παροχή τάσης	Ελέγξτε και εξασφαλίστε την παροχή τάσης	Χειριστής
	Βλάβη στη μονάδα ελέγχου	Ελέγξτε, επιδιορθώστε ή αντικαταστήστε τη μονάδα ελέγχου	Υπηρεσία εξυπηρέτησης πελατών

Βλάβη	Πιθανό αίτιο	Αντιμετώπιση	από
Το ανακυκλωμένο νερό είναι χρωματισμένο και δημιουργεί έντονο αφρό	Ο συλλέκτης λάσπης ή η λεκάνη άντλησης είναι λερωμένα	Αδειάστε και καθαρίστε τη λεκάνη	Χειριστής/ Υπεύθυνος διάθεσης απορριμμάτων
	Στην εγκατάσταση πλυντηρίου ή στην αίθουσα πλύσης χρησιμοποιούνται ακατάλληλα απορρυπαντικά	Χρησιμοποιείτε τα κατάλληλα απορρυπαντικά, ξεπλύνετε το σύστημα εάν είναι απαραίτητο	Χειριστής, Υπηρεσία εξυπηρέτησης πελατών
	Η δόση απορρυπαντικού στην εγκατάσταση πλυντηρίου είναι πολύ υψηλή	Ελέγξτε το σύστημα παροχής απορρυπαντικού και ρυθμίστε το εκ νέου, εάν απαιτείται	Χειριστής, Υπηρεσία εξυπηρέτησης πελατών
	Καθαρισμός του χώρου πλύσης με μη συμβατά απορρυπαντικά	Αντικαταστήστε το νερό και ξεπλύνετε τη λεκάνη	Χειριστής
	Λανθασμένη ρύθμιση στραγγαλισμού ανάστροφης πλύσης	Ελέγξτε την πλήρωση χάλικα και συμπληρώστε κατά περίπτωση. Ρύθμιση στραγγαλισμού ανάστροφης πλύσης	Υπηρεσία εξυπηρέτησης πελατών
Άσχημη οσμή στο νερό της δεξαμενής ανακυκλωμένου νερού	Το WRP απενεργοποιήθηκε για τη νύχτα ή το Σαββατοκύριακο	Το WRP πρέπει να λειτουργεί συνεχώς	Χειριστής
	πολύ μειωμένη ή καθόλου ανάδευση, ελάχιστος εξαερισμός	Περιστρέψτε το διακόπτη της αντλίας περιδίνησης στη θέση "III". Ελέγξτε εάν είναι ανοιχτή η βαλβίδα περιδίνησης.	Χειριστής
		Ελέγξτε τους αγωγούς για ρύπους και βλάβες και καθαρίστε ή αντικαταστήστε κατά περίπτωση	Χειριστής, Υπηρεσία εξυπηρέτησης πελατών
		Ελέγξτε τον εξαερισμό. Η λειτουργία του εξαεριστήρα πρέπει να είναι εμφανής.	Χειριστής, Υπηρεσία εξυπηρέτησης πελατών
Θόρυβος συνεχούς ροής	Βλάβη στο διακόπτη πλωτήρα, στη μονάδα ελέγχου ή στην ηλεκτρομαγνητική βαλβίδα φρέσκου νερού	Ελέγξτε, επιδιορθώστε ή αντικαταστήστε το σχετικό στοιχείο	Χειριστής, Υπηρεσία εξυπηρέτησης πελατών
Η βυθιζόμενη αντλία δεν λειτουργεί	Πολύ χαμηλή στάθμη νερού στη λεκάνη άντλησης	Η πλωτική εγκατάσταση λειτουργεί με φρέσκο νερό, έως ότου επιτευχθεί η στάθμη S15 επάνω. Εντοπίστε το αίτιο.	Υπηρεσία εξυπηρέτησης πελατών
	Βλάβη στο διακόπτη πλωτήρα S7	Ελέγξτε, καθαρίστε, επιδιορθώστε ή αντικαταστήστε το διακόπτη πλωτήρα	Χειριστής, Υπηρεσία εξυπηρέτησης πελατών
	Βλάβη στην κεφαλή αυτόματης οδήγησης της πολύοδης βάνας	Επιδιορθώστε την κεφαλή αυτόματης οδήγησης	Υπηρεσία εξυπηρέτησης πελατών
	Βλάβη στη μονάδα ελέγχου	Ελέγξτε, επιδιορθώστε ή αντικαταστήστε τη μονάδα ελέγχου	Υπηρεσία εξυπηρέτησης πελατών
Απόδοση φίλτρου πολύ χαμηλή	Βαλβίδα διακοπής ανακυκλούμενου νερού είναι κλειστή	Ανοίξτε τη βαλβίδα διακοπής ανακυκλούμενου νερού.	Χειριστής
	Φραγή φίλτρου χαλίκων	Εκτελέστε ανάστροφη πλύση στο φίλτρο χάλικα ή αντικαταστήστε το χάλικα Εάν το πρόβλημα εμφανιστεί ξανά, ενημερώστε την υπηρεσία εξυπηρέτησης πελατών.	Χειριστής, Υπηρεσία εξυπηρέτησης πελατών
	Φραγή της βυθιζόμενης αντλίας, βλάβη	Καθαρίστε, επιδιορθώστε, αντικαταστήστε τη βυθιζόμενη αντλία	Χειριστής, Υπηρεσία εξυπηρέτησης πελατών
	Αγωγός ή βαλβίδα μη στεγανή, χαλασμένη, μπλοκαρισμένη	Ελέγξτε τους αγωγούς και τις βαλβίδες και καθαρίστε, επιδιορθώστε ή αντικαταστήστε τα κατά περίπτωση	Χειριστής, Υπηρεσία εξυπηρέτησης πελατών
Πολύ υψηλή κατανάλωση φρέσκου νερού	Διακόπτης πλωτήρα S9 χαλασμένος.	Αντικατάσταση	Υπηρεσία εξυπηρέτησης πελατών
	Χαλασμένος ή βρώμικος ανιχνευτή αγωγιμότητας (προαιρετικός).	Ελέγξτε, καθαρίστε ή αντικαταστήστε τον κατά περίπτωση.	Υπηρεσία εξυπηρέτησης πελατών
	Ελαττωματική ηλεκτρομαγνητική βαλβίδα φρέσκου νερού	Ελέγξτε την ηλεκτρομαγνητική βαλβίδα φρέσκου νερού και αντικαταστήστε την εάν είναι αναγκαίο.	Υπηρεσία εξυπηρέτησης πελατών

Μεταφορά

Προσοχή

Κίνδυνος τραυματισμού και βλάβης! Κατά τη μεταφορά λάβετε υπόψη το βάρος της συσκευής.

- ➔ Μεταφέρετε το φίλτρο χάλικα μόνο όταν είναι κενό (χωρίς χάλικα).
- ➔ Κατά τη μεταφορά με οχήματα, ασφαλίστε τη συσκευή έναντι ενδεχόμενης ολίσθησης και ανατροπής, σύμφωνα με τις εκάστοτε ισχύουσες κατευθυντήριες οδηγίες.

Αποθήκευση

Προσοχή

Κίνδυνος τραυματισμού και βλάβης! Κατά την αποθήκευση λάβετε υπόψη το βάρος της συσκευής.

- ➔ Αποθηκεύετε το φίλτρο χάλικα μόνο όταν είναι κενό (χωρίς χάλικα).

Εξαρτήματα

Χαλίκι φίλτρου, λεπτό

Κωδ. παραγγελίας: 6.272-001.0 (κόκκος 04,...0,8 mm) σε σάκο των 25 kg

Χαλίκι φίλτρου, μέτριο

Κωδ. παραγγελίας: 6.272-003.0 (κόκκος 1...2 mm) σε σάκο των 25 kg

Απαιτούμενη ποσότητα για πλήρωση του φίλτρου

	Χαλίκι φίλτρου, λεπτό 6.272.-001.0	Χαλίκι φίλτρου, μέτριο 6.272-003.0
WRP 8000	7 σάκοι	2 σάκοι
WRP 16000	10 σάκοι	3 σάκοι

Εξαρτήματα:	Κωδικός παραγγελίας
Δεξαμενή ανακυκλωμένου νερού	2.642-720.0
Πρόσθετη δεξαμενή	2.642-930.0
Πρόσθετη σύνδεση δεξαμενών, 2 δεξαμενές	4.640-401.0
Πρόσθετη σύνδεση δεξαμενών, 3 δεξαμενές	4.640-402.0
Αερισμός	2.641-510.0
Στόμιο υπερχειλίσης	2.641-995.0
Βυθιζόμενη αντλία WRP 8000	2.642-037.0
Βυθιζόμενη αντλία WRP 16000	2.642-038.0
Βάση για το κιβώτιο διακοπών	2.642-116.0
Μέτρηση αγωγιμότητας	2.642-765.0
Προσθήκη φρέσκου νερού WRP 8000	2.642-113.0
Προσθήκη φρέσκου νερού WRP 16000	2.642-114.0

Εγκατάσταση της μονάδας (μόνο για τεχνίτες)

Υπόδειξη

Η εγκατάσταση μπορεί να τοποθετηθεί μόνο από

- τους συναρμολογητές της υπηρεσίας εξυπηρέτησης πελατών της Kärcher
- άτομα που έχουν εξουσιοδοτηθεί από την Kärcher

Προετοιμασία του χώρου εγκατάστασης

Για να τοποθετήσετε σωστά την εγκατάσταση, πρέπει να πληρούνται οι ακόλουθες προϋποθέσεις:

- καλά αεριζόμενος χώρος χωρίς παγετό
- Επιδαπέδιο στόμιο απορροής προς το συλλέκτη λάσπης
- Σωληνώσεις και υποδομή σύμφωνα με τα σχέδια 0.089-491.0 και 0.089-492.0.
- Υδραυλικές και ηλεκτρικές συνδέσεις: Βλέπε "Τεχνικά χαρακτηριστικά"
- οριζόντια, επίπεδη βάση
- Προστατέψτε την εγκατάσταση από την άμεση ηλιακή ακτινοβολία και τις σταγόνες νερού
- Αερίζετε επαρκώς το χώρο τοποθέτησης
- Η βάδιση στο δάπεδο πρέπει να είναι απρόσκοπτη.

Αποσυσκευασία

Αφαιρέστε την συσκευασία της εγκατάστασης και διαθέστε τα υλικά για ανακύκλωση.

Υδραυλική εγκατάσταση

Η υδραυλική εγκατάσταση εξαρτάται από τις ειδικές συνθήκες των υφιστάμενων στοιχείων της εγκατάστασης, για παράδειγμα

- Είδος και τύπος της εγκατάστασης πλυτηρίου
- Είδος και τύπος των δομικών στοιχείων (συλλέκτης λάσπης, λεκάνη άντλησης κτλ.)
- Ονομαστικά πλάτη, μήκη και κατασκευή των καναλιών

Για το λόγο αυτόν, η υδραυλική εγκατάσταση θα πρέπει να εκτελεστεί σύμφωνα με τα αντίστοιχα ειδικά έγγραφα του έργου.

⚠ Κίνδυνος

Κίνδυνος τραυματισμού λόγω πρόσκρουσης.

Τοποθετήστε τους ελαστικούς σωλήνες τις εγκατάστασης, ώστε να μην υφίσταται κίνδυνος πρόσκρουσης.

Ηλεκτρική σύνδεση

⚠ Κίνδυνος

Επικίνδυνη ηλεκτρική τάση. Η ηλεκτρολογική εγκατάσταση μπορεί να εκτελεστεί μόνο από έναν ειδικευμένο ηλεκτρολόγο σύμφωνα με τους τοπικούς κανονισμούς.

Η εγκατάσταση πρέπει να είναι ασφαλισμένη με διακόπτη προστασίας έναντι της ρυποφόρου ισχύος με ρεύμα απεμπλοκής χαμηλότερο ή ίσο με 30 mA.

- Συνδέετε τη συσκευή αποκλειστικά σε μια πηγή εναλλασσόμενου ρεύματος.
- Η συσκευή πρέπει να λειτουργεί μόνο με ηλεκτρική σύνδεση, η οποία έχει γίνει από ηλεκτρολόγο-εγκαταστάτη βάσει του IEC 60364-1.
- Η αναγραφόμενη τάση στην πινακίδα τύπου πρέπει να είναι ίδια με την τάση της πηγής ρεύματος.

Δήλωση Συμμόρφωσης των Ε.Κ.

Δια της παρούσης δηλώνουμε ότι το μηχάνημα που χαρακτηρίζεται παρακάτω, με βάση τη σχεδίαση και την κατασκευή του, υπό τη μορφή που διατίθεται στην αγορά, πληροί στις σχετικές βασικές απαιτήσεις ασφαλείας και υγιεινής των οδηγιών της ΕΚ. Η παρούσα δήλωση παύει να ισχύει σε περίπτωση τροποποιήσεων του μηχανήματος χωρίς προηγούμενη συνεννόηση μαζί μας.

Προϊόν: Εγκατάσταση επεξεργασίας νερού
1.217-xxx

Τύπος: 1.217-xxx
Σχετικές οδηγίες των Ε.Κ.
2006/42/ΕΚ (+2009/127/ΕΚ)
2004/108/ΕΚ

Εφαρμοσθέντα εναρμονισμένα πρότυπα
EN 60204-1
EN 55014-1: 2006 + A1: 2009
EN 55014-2: 1997 + A2: 2008
EN 61000-3-2: 2006 + A2: 2009
EN 61000-3-3: 2008
EN 62233: 2008

Οι υπογράφωντες ενεργούν κατ' εντολή του και με εξουσιοδότηση της διεύθυνσης της επιχείρησής.



H. Jenner
CEO

S. Reiser
Head of Approbation

Υπεύθυνος τεκμηρίωσης:
S. Reiser

Alfred Kärcher GmbH & Co. KG
Alfred-Kärcher-Str. 28 - 40
71364 Winnenden (Germany)
Τηλ.: +49 7195 14-0
Φαξ: +49 7195 14-2212

Winnenden, 2012/06/01

  Læs original brugsanvisning inden første brug, følg anvisningerne og opbevar vejledningen til senere efterlæsning eller til den næste ejer.

Indholdsfortegnelse

Om denne driftsvejledning . . .	DA . . . 1
Miljøbeskyttelse	DA . . . 1
Garanti	DA . . . 1
Reserve dele	DA . . . 1
Sikkerhedsanvisninger	DA . . . 1
Betjening	DA . . . 2
Funktion	DA . . . 4
Tekniske data	DA . . . 6
Service og vedligeholdelse . .	DA . . . 6
Afhjælpning af fejl	DA . . . 8
Transport	DA . . . 9
Opbevaring	DA . . . 9
Tilbehør	DA . . . 9
Installering af anlægget (kun faguddannet personale) . . .	DA . . . 10
EU-overensstemmelseserklæring	DA . . . 10

Om denne driftsvejledning

Vejledningens målgrupper

- **Alle brugere:** Brugere er indført hjælpepersonale, ejere og faguddannede medarbejdere.
- **Faguddannede medarbejdere:** Uddannede medarbejdere er personer, som på grund af deres uddannelse er i stand til at opstille anlæg og tage dem i brug.

Definitioner

Ferskvand

Postevand



Spildevand

Tilsmudset vand, som blev afgivet af vaskeanlægget

Recyclingvand

Vand, som blev rensat af anlægget, til ny anvendelse i bilvaskanlægget

Miljøbeskyttelse

	Emballagen kan genbruges. Smid ikke emballagen ud sammen med det almindelige husholdningsaffald, men aflever den til genbrug.
	Udtjente apparater indeholder værdifulde materialer, der kan og bør afleveres til genbrug. Batterier, olie og lignende stoffer er ødelæggende for miljøet. Aflever derfor udtjente apparater på en genbrugsstation eller lignende.

Hvis grusbalkasten fornyes, skal filtergruset bortskaffes efter de gældende lokale bestemmelser.

Henvisninger til indholdsstoffer (REACH)

Aktuelle oplysninger til indholdsstoffer finder du på:

www.kaercher.com/REACH

Garanti

I de enkelte lande gælder de af vore forhandlere fastlagte garantibetingelser. Eventuelle fejl på apparatet afhjælpes gratis inden for garantien, såfremt fejlen kan tilskrives en materiale- eller produktionsfejl. Hvis De ønsker at gøre garantien gældende, bedes De henvende Dem til Deres forhandler eller nærmeste kundeservice medbringende kvittering for købet.

Reserve dele

- Der må kun anvendes tilbehør og reservedele, der er godkendt af producenten. Originaltilbehør og -reservedele er en garanti for, at maskinen kan fungere sikkert og uden fejl.
- Yderligere informationen om reservedele finder De under www.kaercher.com i afsnit "Service".

Sikkerhedsanvisninger

Symbolerne i driftsvejledningen

I denne driftsvejledning anvendes følgende symboler:

Risiko

Betegner en umiddelbart truende fare. Hvis anvisningen ignoreres, er der risiko for død eller alvorlig tilskadekomst.

Advarsel

Betegner en muligvis farlig situation. Hvis anvisningen ignoreres, kan der opstå mindre alvorlig tilskadekomst eller materielle skader.

Forsigtig

En muligvis farlig situation, som kan føre til personskader eller til materialeskader.

Symboler på maskinen

	Fare på grund af elektrisk spænding! Arbejder på anlægget må kun foretages af el-installatører eller autoriserede specialister.
---	---

Generelt

Ved fejlbetjening eller misbrug truer farer for brugeren og andre personer på grund af

- høj elektrisk spænding,

For at undgå farer for personer, dyr og ting bedes De inden første idrifttagning af anlægget læse følgende:

- denne driftsvejledning, især de heri indeholdte sikkerhedsanvisninger
- de vedlagte sikkerhedsanvisninger til vandbehandlingsanlæg, 5.956-660.0
- de gældende nationale lovbestemmelser

Alle personer, som er involveret med opstillingen, ibrugtagningen, vedligeholdelsen og betjeningen, skal

- tilsvarende kvalificeret,
- kende og overholde "Sikkerhedsanvisninger for vandbehandlingsanlæg",

- kende og overholde denne driftsvejledning,
- kende og overholde de tilsvarende bestemmelser.

Risiko

Sundhedsfare på grund af støv og mikrobiel forurening. Ved udskiftning af grus skal der bæres en støvbeskyttelsesmaske og handsker.

Risiko

Personskader hvis recyclingvand drikkes. Det rensede spildevand har ingen ferskvandskvalitet. Det indeholder stadigvæk resterende forureninger og rengøringsmidler.

Advarsel

Sundhedsfare på grund af kontakt med bacillebærende vand. Ved svigt af anlægget er der en særlig stor fare for at recyclingvandet er bacillebærende. Undgå kontakten med bacillebærende recyclingvand.

Adfærd i nødstilfældet

➔ Afbryd anlægget, stil hertil Nødstop-hovedafbryderen på el-tavlen på "position "0".

Forskrifter og direktiver

- nationale og lokale forskrifter
- Forskrifter til forebyggelse af ulykkestilfælde
Forordning om farlige stoffer, CHV 5 (Gefahrstoffverordnung GefStoffV).

OBS

Anlægget må kun opstilles af

- Kärcher kundeservicemontører
- Kärcher godkendte personer

Bestemmelsesmæssig anvendelse

Anlægget renser spildevand og leverer recyclingvand til bilvaskanlæg (portalvaskeanlæg, vaskeanlæg etc.).

Recyclingvandet kan kun anvendes til vaskeprogrammer (f.eks. forvask, højtrykvaske, børstevask). Recyclingvandet er ikke egnet som spolevand, til påføring af tøringshjælp eller andre formål.

Rensningen foretages igennem:

- Adskillelse af partikler i grusfilteret som er svært at afskedige
- Nedbrydning af lugtstoffer via cirkulation og ventilation.

Forudsætninger for en upåklagelig funktion: Bassinsystem ifølge vandskema i kapitel "Funktion".

Arbejdssted

Arbejdspladsen befinder sig på anlægget og indtages kun for et kort tidsrum til start af anlægget og til vedligeholdelsesarbejder.

Betjening

Betjeningselementer

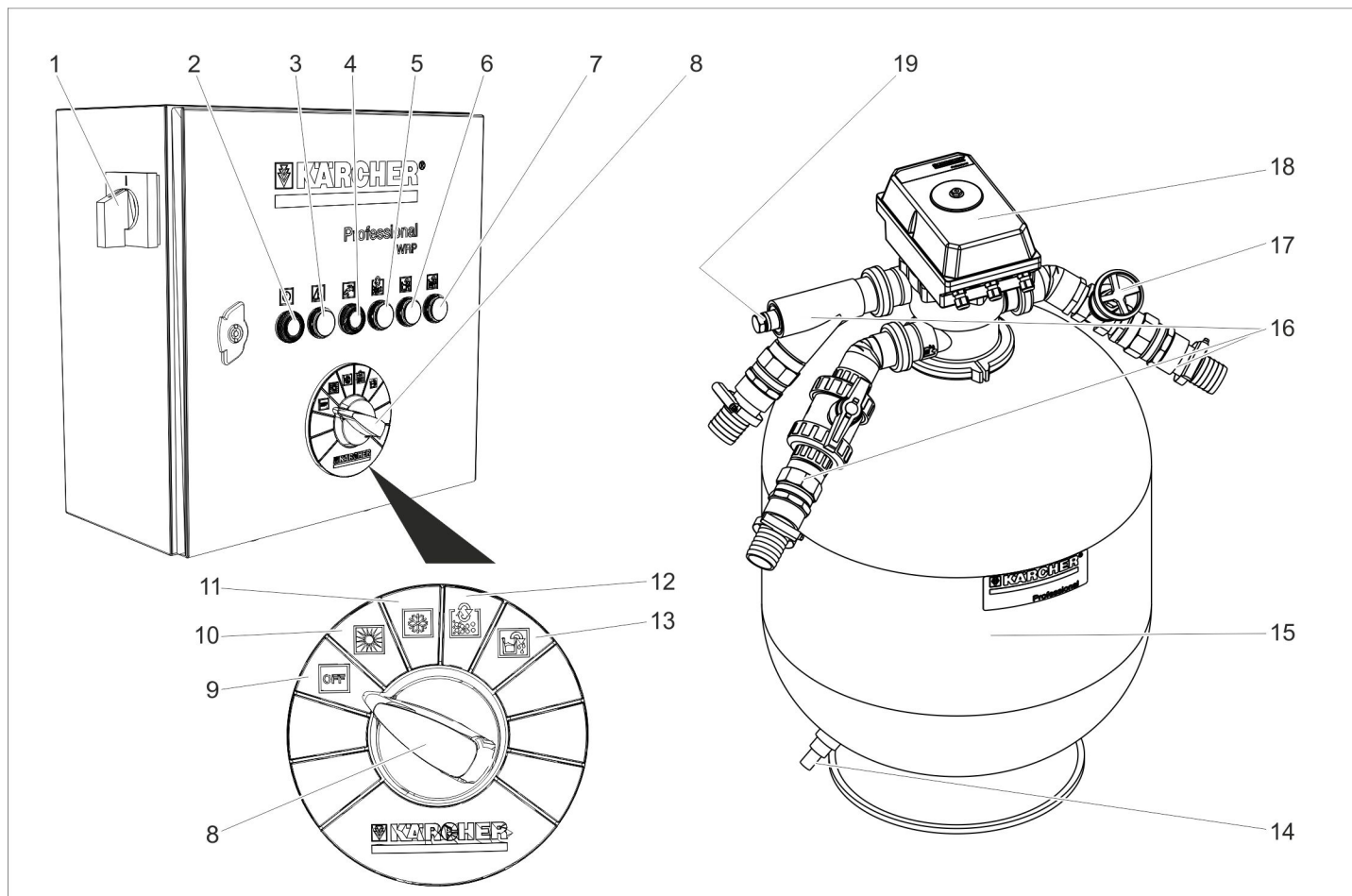

- | | | |
|---|---|--|
| 1 Nødstop-hovedafbryder | 7 Kontrollampe "Ledeevnekontrol" | 13 Afbryderposition "Tøm pumpebassin" |
| 2 SET-tast | 8 Programvælger | 14 Udtømning grusfilter |
| Kontrollampe Drift | 9 Afbryderposition "OFF" | 15 Grusfilter |
| 3 Kontrollampe for fejl | 10 Afbryderposition "Drift uden lededevekontrol", (sommerdrift) | 16 Vandtilslutninger |
| 4 Kvitter knap "Ferskvandstilsætning" / kontrollampe "Ferskvandstilsætning" er aktiv. | 11 Afbryderposition "Drift med lededevekontrol" (option), vinterdrift | 17 Tilbageskylningsdrossel |
| 5 Kontrollampe Tilbageskylning kører | 12 Afbryderposition "Manuel tilbageskylning" | 18 Flergangshane |
| 6 Kontrollampe "Tømning pumpebassin" | | 19 Tilslutning for lededevesonden (option) |

Symbol	Farve kontrollampe	Forklaring	Funktion tast
	Grøn	Anlæg i drift	SET-tast Start den udvalgte funktion via programvælgeren.
	Rød	Fejl	--
	Gult	Friskvandstilsætning er aktiv Friskvandstilsætning var aktiv / kvitter meddelelsen	Kvitter meddelelsen.
	Gult	Tilbageskylning kører	--
	Gult	Pumpebassin pumpes tom	--
	Gult	Automatisk lededevekontrol blev aktiveret	--

Slukke i nødstilfælde

Afbryd anlægget, stil hertil Nødstop-hovedafbryderen på el-tavlen på "position 0".

Slå anlægget til

→ Drej Nødstopafbryderen på "1".

Dykkepumpen arbejder, hvis:

- en tilbageskylning gennemføres.
- vandstanden i recyclingsvandtanken ligger under indkoblingsniveau S7.
- vandstanden i pumpebassinet ligger over indkoblingsniveauet S 15.

Valg af funktion

→ Drej programvælgeren til den ønskede position.

→ Tryk SET-tasten.

OBS

Efter tænding af Nødstop-hovedafbryderen starter anlægget funktionen "Drift uden ledeevnekontrol".

Tilbageskylle

Ved tilbageskylning fjernes det snavs, som blev samlet i grusfilteret. Dertil skylles grusfilteret i omvendt retning. Det udskyllede snavs ledes ind recyclingsystemets slamkasse.

Anlægget er udstyret med en automatisk flergangshane. Tilbageskylningen startes via styringen. Under tilbageskylningen lyser kontrollampe "Tilbageskylning kører".

OBS

Ved normal drift, skal tilbageskylningen gennemføres en gang om dagen. Under tilbageskylningen påfyldes recyclevandtanken ikke med recyclevand. Hvis vaskeanlægget køres under tilbageskylningen, foretages påfyldningen automatisk via ferskvands-nødforsyningen (option).

WRP er udstyret med en tilbageskylning som dækker behovet. Hvis fyldningen af recyclingsvandtanken varer længere end 90 time pga. et stærk tilsmudset filter, aktiveres en automatisk tilbageskylning.

Ved øget baskedrift og den dermed tilknyttede tilsmudsning af filteret, kan den automatiske tilbageskylning også aktiveres manuelt under vasken.

Vaskeanlæggets vandforsyning sikres via en ferskavndsfødnings (option).

Tøm pumpebassin

- Med denne funktion ledes det rensede vand fra pumpebassinet ind i kanalen.
- Denne funktion bruges, hvis recyclingvandets kvalitet ikke er tilstrækkeligt til drift af vaskeanlægget, f.eks. pga. for meget salt vandet eller ukorrekte rensesmidler.

Funktion:

→ Drej programvælgeren til position "Tøm pumpebassin".

→ Tryk SET-tasten.

- Anlægget filtrerer så længe, indtil kontakt S15 i pumpebassinet melder vandmangel og dykkepumpen afbrydes.
- Derved overfyldes recyclingvandbeholderen. Det overskydende vand strømmer via recyclingvandtankens overløbsledning ind i kanalen.
- Derefter kører vaskeanlæggets vandforsyning så længe med ferskvand, indtil pumpebassinet er fyldt til niveau S15 og dykkepumpen kobles ind igen.
- Derefter kan der igen produceres recyclingvand.
- Hvis der ikke eksisterer en overløbsledning fra pumpebassinet ind i kanalen, deaktiveres funktionen "Tøm pumpebassinet" af KÄRCHER-service.
- Hvis der ikke eksisterer en overløbsledning fra recyclingvandtanken ind i kanalen, deaktiveres funktionen "Tøm pumpebassinet" af KÄRCHER-service.

Ledeevnekontrol

- Anlægget har som option en automatisk kontrol af recyclingsvandets ledeevne.
- Målestedet er i pumpeledningen mellem dykkepumpe og flergangshane.
- Ledeevnekontrollen kan aktiveres eller deaktiveres.
- Hvis den indstillede ledeevne overskrides, aktiverer ledeevnekontrollen den samme proces, som tasten "Tøm pumpebassin".
- Vha. den efterfølgende brug af ferskvand til vaskeprocessen, fortyndes det resterende saltholdige vand i bassinsystemet så meget, at der kan genereres en tilstrækkelig vandkvalitet.
- Hvis recyclingsanlægget ikke er udstyret med et overløb fra recyclingvandtanken til kanalen og en ferskvandstilførsel, kan denne option ikke monteres

Recyclingvand cirkulation

Hvis vaskeanlægget ikke optager vand, gennemføres en cirkulation af recyclingvandet for at undgå lugt.

Frostbeskyttelse

Anlægget skal køres i frostfrie rum. Ved frost skal anlægget tages ud af drift og fuldstændig drænes:

→ Løsn plastrørens forskruninger og dræn rørene.

→ Tømme recyclingvandtanken.

→ Åbn grusfilteret og fjern det stadig fugtige grus (kundeservice).

Afbrydning/nedlæggelse

OBS

For at reducere lugt, skal anlægget også være tændt om natten.

→ Afbryd anlægget, stil hertil Nødstop-hovedafbryderen på el-tavlen på "position 0".

→ Hvis der er fare for frost, skal det forblivende vand også fjernes (se afsnit "Frostbeskyttelse").

Genidriftsættelse

Ved idriftsættelse efter standsning af anlægget:

→ Slå anlægget til.

→ Tilbageskyl filteret indtil trykmåleren på flergangshanen i filterdriften viser en indgangstryk på 0,05 MPa (0,5 bar).

Funktion

Flowdiagram (pumpebassin er koblet til kanalisationen)

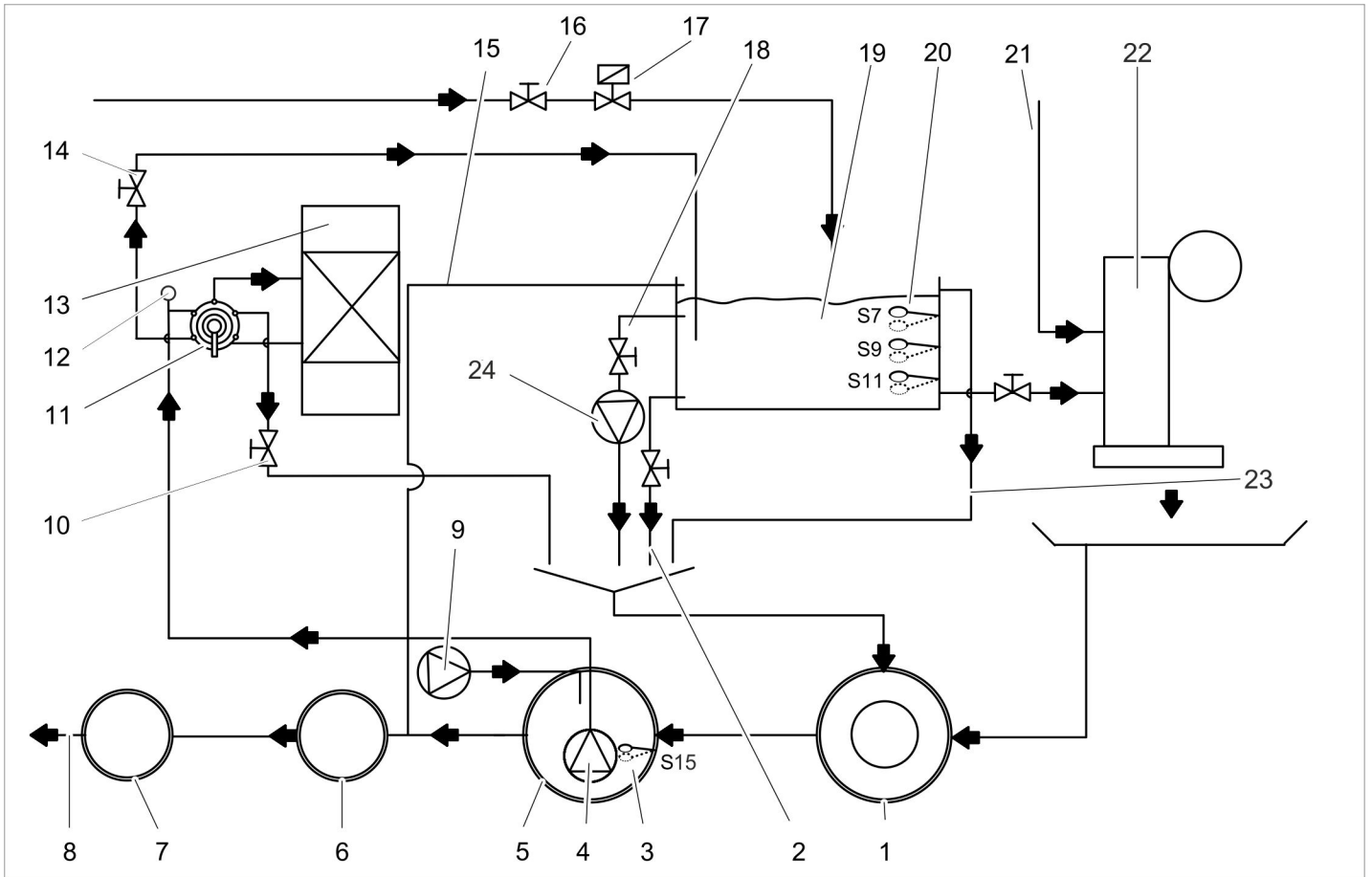

- 1 Genvindingssystemets slamkasse *)
 - 2 Tankrest tømning (option)
 - 3 Svømmerafbryder S15 pumpebassin til tørløbsikring
 - 4 Dykkepumpe (option)
 - 5 Genvindingssystemets pumpebassin *)
 - 6 Udskillemodul (EN 858) *)
 - 7 Kontrolskakt *)
 - 8 til kanalisatión *)
 - 9 Ventilation (option)
 - 10 Tilbageskylningsdrossel
 - 11 Flergangshane
 - 12 Ledeevnesonde (option)
 - 13 Grusfilter
 - 14 Spærreventil recyclingvand
 - 15 Overløb recyclingsvandtank i udskille-
ranordningen (option)
 - 16 Indstilling ferskvandsmængde (option)
 - 17 Ferskvand nødpåfyldning (option)
 - 18 Cirkulationsventil (option)
 - 19 Recyclingvandtank (option)
 - 20 Svømmerkontakt (option)
 - 21 Ferskvandtilløb til skylle- og plejepro-
cesser *)
 - 22 Vaskeanlæg *)
 - 23 Overløb recyclingsvandtank (option), i
slamkassen
 - 24 Cirkulationspumpe (option)
- *) på anlægget

Flowdiagram (kanaltilslutning til recyclingvandtank)

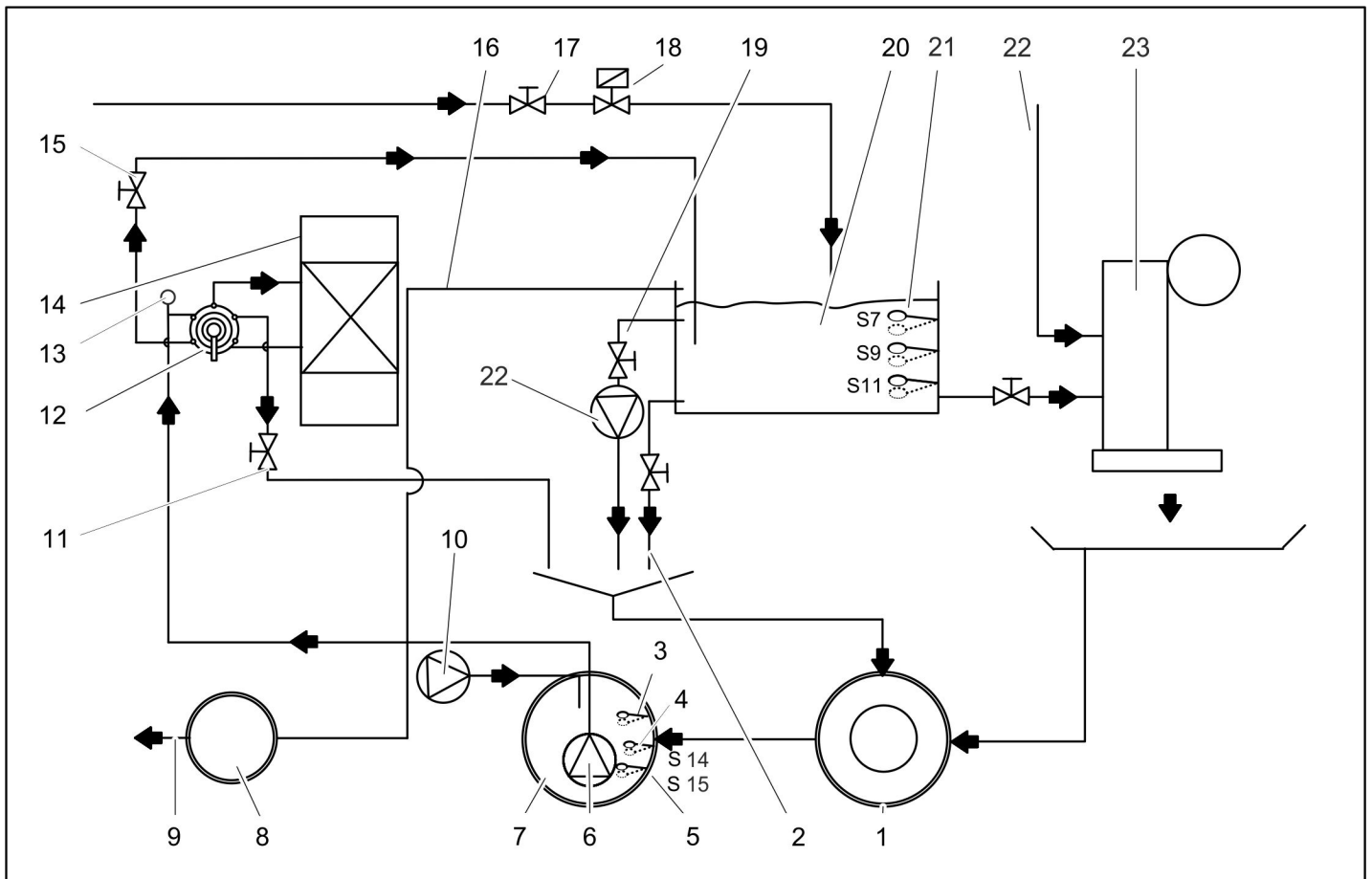

- 1 Genvindingssystemets slamkasse *)
 - 2 Tankrest tømning (option)
 - 3 Svømmerafbryder S5 Pumpebassin fuld (option)
 - 4 Svømmerafbryder S14 for saltudskilning (option)
 - 5 Svømmerafbryder S15 pumpebassin til tørløbsikring
 - 6 Dykkepumpe (option)
 - 7 Genvindingssystemets pumpebassin *)
 - 8 Kontrolskakt *)
 - 9 til kanalisations *)
 - 10 Ventilation (option)
 - 11 Tilbagekylningsdrossel
 - 12 Flergangshane
 - 13 Ledeevnesonde (option)
 - 14 Grusfilter
 - 15 Spærreventil recyclingvand
 - 16 Overløb recyclingvandtank (option)
 - 17 Indstilling ferskvandsmængde (option)
 - 18 Ferskvand nødpåfyldning (option)
 - 19 Cirkulationsventil (option)
 - 20 Recyclingvandtank (option)
 - 21 Svømmerkontakt (option)
 - 22 Ferskvandstilløb til skylle- og plejeprocesser *)
 - 23 Vaskeanlæg *)
 - 24 Cirkulationspumpe (option)
- *) på anlægget

Funktionsbeskrivelse

Filterdrift

I filterdriften flyder vandet via

- Dykpumpe
- flergangshanen i position FILTRER/FILTER..
- grusfilter (filtrer flyderetning)
- Spærreventil recyclingvand
- til recyclingvandtanken

Tilbage skylle

Ved tilbage skylning flyder vandet via

- Dykpumpe
- flergangshanen i position TILBAGESKYLLE/BACKWASH..
- grusfilter (filtrer imod flyderetning)
- Drossel
- i slamfangen

For at undgå en udskilning af sand, reducerer drosselen volumenstrømmen under tilbage skylningen.

Forsigtig

Risiko for beskadigelse. En øget tilbage skylningshastighed fører til udskylning af filterfyldningen. Ved ibrugtagning af anlægget blev tilbage skylningshastigheden indstillet af en servicemedarbejder og må ikke omstilles.

Efterskylning

Ved efterskylning flyder vandet via

- Dykpumpe
- flergangshanen i position EFTERSKYLNING/RINSE..
- grusfilter (filtrer flyderetning)
- i slamfangen

Industrivandscirkulation



Formål med cirkulationen:

- yderligere bevægelse af recyclingvandet, især ved stilstand af vaskeanlægget for at undgå dannelse af brakvand og reducere af lugt
- yderligere indgang af luft i vandet for at forhindre lugt

Vandet flyder fra recyclingvandtanken til slamfangen som følgende:

- Recyclingvandtank
- Cirkulationsventil
- Cirkulationspumpe
- Slamkasse

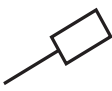
Kontrol- og reguleringsanordninger

Svømmerkontakt i recyclingvandtanken		
 	S7 oppe	Recyclingvandtank fuld. Påfyldningen standses.
	S7 nede	Recyclingvandtank fyldes. Forsinkelse 120 sekunder.
	S9 oppe	Afbrydning af ferskvandstilsætningen. Kontrollampe "Ferskvandstilsætning" lyser gul.
	S9 nede	Tænding af ferskvandstilsætningen. Kontrollampe "Ferskvandstilsætning" lyser gul.
	S11 oppe	Tørløbssikring til vaskeanlægget ikke aktivt, ingen fejlmeddelelse.
	S11 nede	Tørløbssikring til vaskeanlægget aktivt, fejlmeddelelse i vaskeanlægget.

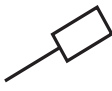
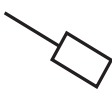
Svømmerafbryder i pumpebassinet		
 	S5 oppe*	Pumpebassin overfyldt. Start bortskaffelse via recyclingvandtanken ind i kanalen.
	S5 nede*	Pumpebassin ikke overfyldt, normal drift af anlægget.
	S14 oppe	Pumpebassin fuld (ved option "Saltvandudskilning").
	S14 nede	ingen funktion / koblingspunkt ikke i brug
	S15 oppe	Pumpebassin ikke tomt, normal drift af anlægget.
	S15 nede	Pumpebassin tomt, dykkepumpens tørløbssikring aktivt, ingen filtration, tilbageskyllning ikke muligt. Anlægget kører med ferskvand.

* S5 som option

Tekniske data

			WRP 8000 1.217-151.0	WRP 16000 1.217-152.0
Dykpumpe	Motorcapacitet	W	1300	1700
	Spænding	V	230/1~	
	Strømoftagelse	A	5,9	8,5
	Kapacitet ved ca. 0.1 MPa (1 bar), ca.	m³/h	8	16
	Tryk	MPa (bar)	max. 0.14 (1.4)	max. 0.16 (1.6)
Samlede anlæg	Filterkapacitet	m³/h	max. 10	max. 20
	Spænding	V	230/1~	
	Frekvens	Hz	50	
	Vægt	kg	280	390
	Bredde	mm	700	900
	Dybde	mm	620	780
	Højde	mm	1600	

Service og vedligeholdelse

Vedligeholdelsesansvisninger

Regelmæssig vedligeholdelse i henhold til nedenstående vedligeholdelsesplan er forudsætningen for et driftssikkert anlæg.

Brug udelukkende originale reservedele fra producenten samt øvrige dele, som producenten har anbefalet, som f.eks.

- reserve- og sliddele,
- tilbehørsdele,
- driftsstoffer,
- rengøringsmidler.

Risiko

Fare for ulykkestilfælde ved arbejdet på anlægget. Ved alle arbejder

→ Anlægget skal være spændingsfrit, ertil skal Nødstop-hovedafbryderen slukkes og sikres imod en ny tænding.

→ Luk vandtilførslen.

Hvem må gennemføre vedligeholdelsesarbejder?

- Driftslederen

Arbejder med anvisningen "Operatør/ejer" må kun udføres af deri instruerede personer, som kan betjene og vedligeholde vaskeanlæg med recyclinganlæg sikkert.

- Kundeservice

Arbejder med anvisningen "Kundeservice" må kun udføres af Kärchers kundeservice-montører.

Serviceaftale

For at sikre en pålidelig drift af anlægget anbefaler vi at tegne en serviceaftale. Kontakt venligst Kärcher kundeservice.

Vedligeholdelsesskema

Tidspunkt	Aktivitet	berørte komponenter	Gennemførelse	Fra hvem
Dagligt	kontroller	Kontrollampe „Fejl“	Hvis en af kontrollamperne lyser, skal fejlen rettes ifølge afsnit "Fejlafhjælpning".	Driftslederen
		Kontrollampe "Ferskvandstil-sætning aktivt"	Kvitter meddelelsen med lystasten og søg/afhjælp årsagen for ferskvandsforbruget.	Driftslederen/kundeservice
ugentlig	rens	Afløb på vaskapladsen	Rengør snavskurven i gulv afløbet.	Driftslederen
	kontroller	Recyclingvand	Kontroller recyclingvandet med hensyn til lugt og forplumring. Foranstaltninger ved dårlig recyclingvandkvalitet, se afsnit "Fejlafhjælpning".	Driftslederen
		Rensemiddelkoncentration i recyclingvandet	Ved skumdannelse skal rengøringsmiddelkoncentrationen i vaskeanlægget kontrolleres.	Driftslederen
		Grusfilter	Udløs en manuel tilbageskyling ved for ringe kapacitet, kontakt evt. kundeservice.	Driftslederen
		Ventilation (option)	Hvis ventilationen fungerer kan man se bobler i pumpebassinet.	Driftslederen
månedlig	kontroller	Svømmerafbryder	Kontroller svømmerafbryderens tilstand og indstilling, informer evt. kundeservice.	Driftslederen
		Slamkasse, pumpebassin	I alle bassiner efter slamkassen må der ikke være slam. Slammen i slamkassen må højst være en 1m. Kontroller slamniveauet, evt. skal slam pumpes af og bortskaffes. Rens bassinet	Driftslederen
	tøm, rens	Recyclingvandtank	Udtøm, rens, skyl og påfyld igen.	Driftslederen
hvert halvt år	Kontroller grus, udskift efter behov	Grusfilter	⚠ Risiko <i>Sundhedsfare på grund af støv og mikrobiel forurening. Ved udskiftning af grus skal der bæres en støvbeskyttelsesmaske og handsker.</i> Udskift grus, herved skal det øverste og nederste filter renses (skylles med vand).	Kundeservice
	kontroller	Tilbageskyling	Strømmer nok vand ved tilbageskylingen fra ledningen til slamfangen? Kontroller tryk.	Kundeservice
	Kontroller gennemstrømningsmængden	Dykpumpe	Kapaciteten er i orden, hvis vandspejlet i industrivandtanken ikke underskrides niveau S9 under drift af vaskeanlægget.	Kundeservice
årligt	tøm, rens	Slamkasse, pumpebassin	Udtøm, rens og påfyld igen.	Driftslederen

Svømmerkontaktniveau	Påfyldningsmængde recyclingvand 1 tank	Påfyldningsmængde recyclingvand 2 tank	Påfyldningsmængde recyclingvand 3 tank
S7 oppe	910 l	1820 l	2730 l
S7 nede	890 l	1780 l	2670 l
S9 oppe	480 l	960	1440 l
S9 nede	460 l	920 l	1380 l
S11 oppe	200 l	400 l	600 l
S11 nede	180 l	360 l	540 l

Afhjælpning af fejl

⚠ Risiko

Fare for ulykkestilfælde ved arbejdet på anlægget. Ved alle arbejder

→ Anlægget skal være spændingsfrit, der til skal Nødstop-hovedafbryderen slukkes og sikres imod en ny tænding.

→ Luk vandtilførslen.

Hvem må afhjælpe fejl?

- **Driftslederen**
Arbejder med anvisningen "Driftslederen" må kun udføres af deri instruerede personer, som kan betjene og vedligeholde vaskeanlægget sikkert.
- **Kundeservice**
Arbejder med anvisningen "Kundeservice" må kun udføres af Kärchers kundeservicemontører eller montører, som er udpeget hertil af Kärcher.

Fejlvisning

På el-tavlen er kontrollamper som

- Tilsætning af ferskvand og
- Fejl

Fejl	Mulig årsag	Afhjælpning	Fra hvem
Kontrollampe "Fejl" lyser.	Dykkepumpens motorbeskyttelsesafbryder blev aktiveret.	Tilbagestil motorbeskyttelseskontakten, kontakt kundeservice hvis dette gentager sig.	Driftslederen
	Svømmerafbryder S15 i pumpebassinet defekt	Reparer svømmerafbryderen eller udskift den	Kundeservice
	Recyclingvandtank tom.	se forinden	
Meddelelse „Recyclingvandtank tomt“ lyser på vaskeanlægget.	Vandstanden i pumpebassinet er for lav og ferskvands-nødforsyningen svigter	Påfyld pumpebassinet, kontroller ferskvands-nødforsyningen, reparer evt.	Ejer, kundeservice
	Dykpumpen svigter, er tilsmudset eller defekt	Start anlægget igen ved at slukke og tænde det, kontakt ellers kundeservice	Driftslederen
	Grusfilter uigennemtrængeligt (filterkapacitet for ringe)	Tilbageskyl flere gange, hvis det mislykkes, udskift grus	Driftslederen/ kundeservice
	Rørledninger utæt	Kontroller alle rørledninger, evt. skal de tættes	Ejer, kundeservice
	Svømmerafbryder S11 defekt eller løsnet.	Udskift eller befæst svømmerkammen	Kundeservice
	Styring defekt	Kontroller styringen, reparer eller erstat den	Kundeservice
	Flergangshane defekt	Reparer flergangshanen, erstat defekte dele	Kundeservice
Anlæg ude af drift	Programvælgeren i forkert position.	Drej programvælgeren til position „Drift uden ledeevnekontrol“ eller drift med „Ledevnekontrol“ og tryk SET-tasten.	Driftslederen
	Fejl i spændingsforsyningen	Kontroller og sikre spændingsforsyningen.	Driftslederen
	Styring defekt	Kontroller styringen, reparer eller erstat den	Kundeservice
Recyclingvand er misfarvet eller skummer stærkt	Slamkasse eller pumpebassinet tilsmudset	Tøm og rens bassinet	Ejer/bortskaffelsesfirma
	I vaskeanlægget anvendes ikke egnede rengøringsmidler	Anvend rengøringsmidler som er kompatibel med vandrensingsanlægget, skyl systemet evt.	Ejer, kundeservice
	Rengøringsmiddeldoseringen er for høj i vaskeanlægget	Kontroller rengøringsmiddeldoseringen, indstil den evt. igen	Ejer, kundeservice
	Vaskepladsrensning med uforenelige rengøringsmidler	Udskift vandet og skyl bassinet	Driftslederen
	Tilbageskylningsdrossel indstillet forkert	Kontrol grusfyldningen, påfyld evt. Indstille tilbageskylningsdrosselen	Kundeservice
Vandet i recyclingvandtanken lugter dårligt	WRP blev afbrudt over natten eller i weekenden	WRP skal permanent være tændt	Driftslederen
	ingen eller for ringe cirkulation, for ringe ventilation	Drej cirkulationspumpens drejekontakt til position "III". Kontroller, om cirkulationsventilen er åben.	Driftslederen
		Kontroller ledninger med hensyn til skader og tilsmudsninger, rens eller udskift evt.	Ejer, kundeservice
		Kontroller ventilationen, ventilatoren i pumpebassinet skal synligt boble.	Ejer, kundeservice

Fejl	Mulig årsag	Afhjælpning	Fra hvem
Konstant lyd af rindende vand	Svømmerkontakt, styring eller ferskvandsmagnetventil defekt	Kontroller, reparer eller erstat den pågældende komponent	Ejer, kundeservice
dykpumpen kører ikke	Vandstanden i pumpebassinet er for lav.	Vaskeanlægget kører med ferskvand indtil niveau S15 oppe er opnået. Find årsagen.	Kundeservice
	Svømmerafbryder S7 defekt	Kontroller svømmerkontakten, rens, reparer eller erstat evt.	Ejer, kundeservice
	Flergangshanens styringshoved defekt	Reparer styringshovedet	Kundeservice
	Styring defekt	Kontroller styringen, reparer eller erstat den	Kundeservice
Filterkapacitet for lav	Spærreventil "Recyclingvand" lukket	Åbn spærreventil "Recyclingvand".	Driftslederen
	Grusfilter tilstoppet	Tilbageskyl, respektive udskift grusfilteret. Hvis problemet opstår igen skal kundeservice kontaktes.	Ejer, kundeservice
	Dykpumpe tilstoppet/defekt	Rens, reparer, erstat dykpumpen	Ejer, kundeservice
	Ledning eller ventil utæt, defekt, tilstoppet	Kontroller ledninger og ventiler, rens, reparer, udskift evt.	Ejer, kundeservice
Ferskvandsforbruget for høj.	Svømmerafbryder S9 defekt.	Udskift	Kundeservice
	Ledeevnesonden (option) defekt eller tilsmudset.	Kontroller, rens, udskift efter behov.	Kundeservice
	Ferskvandsmagnetventil defekt	Kontroller ferskvandsmagnetventilen, udskift ved behov	Kundeservice

Transport

Forsigtig

Fare for person- og materialeskader! Hold øje med maskinens vægt ved transporten.

- Grusfilteret må kun transporteres i tørt tilstand (uden grus).
- Ved transport i biler skal renseren fastspændes i.h.t. gældende love.

Opbevaring

Forsigtig

Fare for person- og materialeskader! Hold øje med maskinens vægt ved opbevaring.

- Grusfilteret må kun oplagres i tørt tilstand (uden grus).

Tilbehør

Filtergrus, fint

Bestillingsnr.: 6.272-001.0 (kornstørrelse 04,...0,8 mm) i 25 kg-sæk

Filtergrus, medium

Bestillingsnr.: 6.272-003.0 (kornstørrelse 1..2 mm) i 25 kg-sæk

Behov for en filterpåfyldning

	Filtergrus, fint 6.272.-001.0	Filtergrus, medium 6.272-003.0
WRP 8000	7 sække	2 sække
WRP 16000	10 sække	3 sække

Tilbehør:	Bestillingsnummer
Tank recyclingvand	2.642-720.0
Ekstratank	2.642-930.0
Komponentsæt "Tankforbindelse", 2 tanke	4.640-401.0
Komponentsæt "Tankforbindelse", 3 tanke	4.640-402.0
Ventilation	2.641-510.0
Overløb	2.641-995.0
Dykkepumpe WRP 8000	2.642-037.0
Dykkepumpe WRP 16000	2.642-038.0
Stativ til el-tavlen	2.642-116.0
Måling af ledeevnen	2.642-765.0
Ferskvandstilsætning WRP 8000	2.642-113.0
Ferskvandstilsætning WRP 16000	2.642-114.0

Installering af anlægget (kun faguddannet personale)

OBS

Anlægget må kun opstilles af

- Kärcher kundeservicemontører
- Kärcher godkendte personer

Forberedelser på opstillingsstedet

Til en korrekt opstilling af anlægget er følgende forudsætninger nødvendige:

- frostfrit rum med tilstrækkelig ventilation
- Gulvafløb til slamkassen
- Rørledninger og funderingsarbejde iht. tegningerne 0.089-491.0 og 0.089-492.0.
- Vand- og el-tilslutning: se venligst "Tekniske data"
- vandret, jævnt fundament
- Anlægget skal beskyttes imod direkte sollys og stænkvand
- Opstillingsstedet har tilstrækkeligt belysning
- Der skal være fri adgang til gulvet.

Anlægget pakkes ud

Anlægget pakkes ud og emballagen går til genbrug.

Vandinstallering

Vandinstalleringen er afhængig af specielle betingelser af de eksisterende anlægskomponenter, som

- Vaskeanlæggets type
- Type af anlæggets komponenter (slamkasse, pumpebassin, etc.)
- Standardbredder, længder og kanalernes konstruktionsmåde

Derfor skal vandinstalleringen gennemføres ifølge de specielle projektdokumenter.

⚠ Risiko

Fare for personskader på grund af snublen. Slangerne skal lægges således ned på anlægget, at der ikke er fare for at snuble.

El-tilslutning

⚠ Risiko

Farlig elektrisk spænding. El-installationen må kun gennemføres af el-installatører og ifølge de lokale retningslinjer.

Anlægget skal afsikres med en fejlstrømskyttelseskontakt med en startstrøm mindre eller lige med 30 mA.

- Maskinen må kun sluttes til vekselstrøm.
- Maskinen skal altid tilsluttes et elektrisk stik, der er installeret af en el-installatør iht. IEC 603064-1.
- Den angivne spænding på typeskiltet skal stemme overens med strømforsyningens spænding.

EU-overensstemmelseserklæring

Hermed erklærer vi, at den nedenfor nævnte maskine i design og konstruktion og i den af os i handlen bragte udgave overholder de gældende grundlæggende sikkerheds- og sundhedskrav i EF-direktiverne. Ved ændringer af maskinen, der foretages uden forudgående aftale med os, mister denne erklæring sin gyldighed.

Produkt: Vandbehandlingsanlæg

Type: 1.217-xxx

Gældende EF-direktiver
2006/42/EF (+2009/127/EF)
2004/108/EF

Anvendte harmoniserede standarder

EN 60204-1

EN 55014-1: 2006 + A1: 2009

EN 55014-2: 1997 + A2: 2008

EN 61000-3-2: 2006 + A2: 2009

EN 61000-3-3: 2008

EN 62233: 2008

Undertegnede agerer på vegne af og med fuldmagt fra ledelsen.



H. Jenner
CEO

S. Reiser
Head of Approbation

Dokumentationsbefuldmægtiget:
S. Reiser

Alfred Kärcher GmbH & Co. KG
Alfred-Kärcher-Str. 28 - 40
71364 Winnenden (Germany)
Tlf.: +49 7195 14-0
Fax: +49 7195 14-2212

Winnenden, 2012/06/01

 Før første gangs bruk av apparatet, les denne originale bruksanvisningen, følg den og oppbevar den for senere bruk eller for overlevering til neste eier.

Innholdsfortegnelse

For denne bruksanvisningen	NO	..	1
Miljøvern	NO	..	1
Garanti	NO	..	1
Reservedeler	NO	..	1
Sikkerhetsanvisninger	NO	..	1
Betjening	NO	..	2
Funksjon	NO	..	4
Tekniske data	NO	..	6
Vedlikehold og stell	NO	..	6
Hjelp ved funksjonsfeil	NO	..	8
Transport	NO	..	9
Lagring	NO	..	9
Tilbehør	NO	..	9
Installasjon av anlegget (kun for fagfolk)	NO	..	10
EU-samsvarserklæring	NO	..	10

For denne bruksanvisningen

Målgrupper for denne anvisning

- **Alle brukere:** Brukere er opplært hjelpepersonale, bruker og fagpersonale.
- **Fagpersonale:** Fagpersonale er personer som på basis av sin yrkesmessige utdanning er kvalifisert til å sette opp og drive anlegget.

Definisjon

Friskvann

Vann fra springen



Avløpsvann

Skittenvann fra vaskeanlegg

Gjenbruksvann

Behandlet vann fra anlegget som skal brukes på nytt i bilvaskemaskinen

Miljøvern

	Materialet i emballasjen kan resirkuleres. Ikke kast emballasjen i husholdningsavfallet, men lever den til en gjenbruksstasjon.
	Gamle apparater inneholder verdifulle materialer som kan gjenbrukes og som bør sendes til gjenbruk. Batterier, olje og lignende stoffer må ikke komme ut i miljøet. Gamle maskiner skal derfor avhendes i egnede innsamlingsystemer.

Ved fornyelsen av grusdekket må den brukte filtergrusen kastes i samsvar med de lokale forskrifter.

Anvisninger om innhold (REACH)

Aktuell informasjon om stoffene i innholdet finner du under:

www.kaercher.com/REACH

Garanti

Vår ansvarlige salgsorganisasjon for det enkelte land har utgitt garantibetingelsene som gjelder i det aktuelle landet. Eventuelle feil på maskinen blir reparert gratis i garantitiden dersom disse kan føres tilbake til material- eller produksjonsfeil. Ved behov for garanti-reparasjoner, vennligst henvend deg med kjøpskvitteringen til din forhandler eller nærmeste autoriserte kundeservice.

Reservedeler

- Det er kun tillatt å anvende tilbehør og reservedeler som er godkjent av produsenten. Originalt tilbehør og originale reservedeler garanterer for sikker og problemfri drift av apparatet.
- Mer informasjon om reservedeler finner du under www.kaercher.com i området Service.

Sikkerhetsanvisninger

Symboler i bruksanvisningen

I denne bruksveiledningen brukes følgende symboler:

Fare

Betegner en umiddelbar fare. Ved ikke å følge denne anvisning er det fare for død eller alvorlige personskader.

Advarsel

Betegner en mulig farlig situasjon. Ved ikke å følge denne anvisning kan det føre til mindre personskader eller materielle skader.

Forsiktig!

For en mulig farlig situasjon som kan føre til mindre personskader eller til materielle skader.

Symboler på anlegget

	Fare fra elektrisk spenning! Arbeid på anleggsdeler skal kun utføres av elektro-fagfolk eller autorisert fagpersonale.
---	--

Generelt

Ved feil bruk eller misbruk er det fare for skader for brukeren og andre personer pga.

- høy elektrisk spenning, For å unngå å utsette mennesker, dyr og eiendom for risiko, bør du lese følgende innen du tar anlegget i bruk for første gang:
- denne bruksanvisningen, og spesielt sikkerhetshenvisninger som den inneholder
- de vedlagte sikkerhetsanvisninger for avløpsbehandlingsanlegg, 5.956-660.0
- de respektive lands nasjonale forskrifter fra myndighetene

Alle personer som har noe med oppstilling, igangkjøring, istandholding og betjening må

- ha relevante kvalifikasjoner,
- kjenne og følge "Sikkerhetshenvisninger for avløpsvannbehandlingsanlegg",

- kjenne og følge denne bruksanvisningen,
- kjenne og følge respektive forskrifter.

Fare

Helsefare pga. støv og mikrobiell forurensning. Benytt støvbeskyttelsesmaske og hansker under grusskifte.

Fare

helsefare ved drikking av gjenbrukt vann. Renset avløpsvann er ikke drikkevann. Det inneholder rester av forurensning og vaske-middel.

Advarsel

Helsefare ved kontakt med smittebærende vann. Ved utfall av anlegget er det spesiell smittefare fra gjenbruksvannet. Kontakt med smittebærende gjenbruksvann må unngås.

Handling ved nødsfall

- Slå av anlegget, for og gjøre det, vri nød-stopp hovedbryteren på el-skapet til stilling "0".

Forskrifter og retningslinjer

- nasjonale og lokale forskrifter
- Ulykkesforebyggende forskrifter Bestemmelse om vern mot farlige stoffer, CHV 5 (bestemmelse om farestoffer / Gefahrenstoffverordnung GefStoffV)

Bemerk

- Anlegget skal kun settes opp av
- Kärcher kundeservicemontører
- Kärcher-autoriserte personer

Forskriftsmessig bruk

Anlegget rengjør avløpsvann og leverer nytt gjenbrukbart vann til bilvaskemaskinen (portalvaskeanlegg, vaskebåser etc.). Gjenbruksvannet kan kun brukes til vasking (f.eks. forvask, høytrykksvask, børstevask). Gjenbruksvann er ikke egnet som skyllevann, f.eks. for fjerning av tørkemiddel eller annet.

Rengjøringen skjer ved:

- Utskilling av vanskelig avsettbar partikkel i grusfilteret.
- Ødeleggelse av luktstoffer ved sirkulasjon og lufting.

Forutsetning for feilfri funksjon: Beckensystem nach dem Wasserschema im Kapitel „Funktion“.

Arbeidsplass

Arbeidsplassen befinner seg ved anlegget og brukes kun i kort tid for å starte anlegget og for vedlikeholdsarbeid.

Betjening

Betjeningselementer

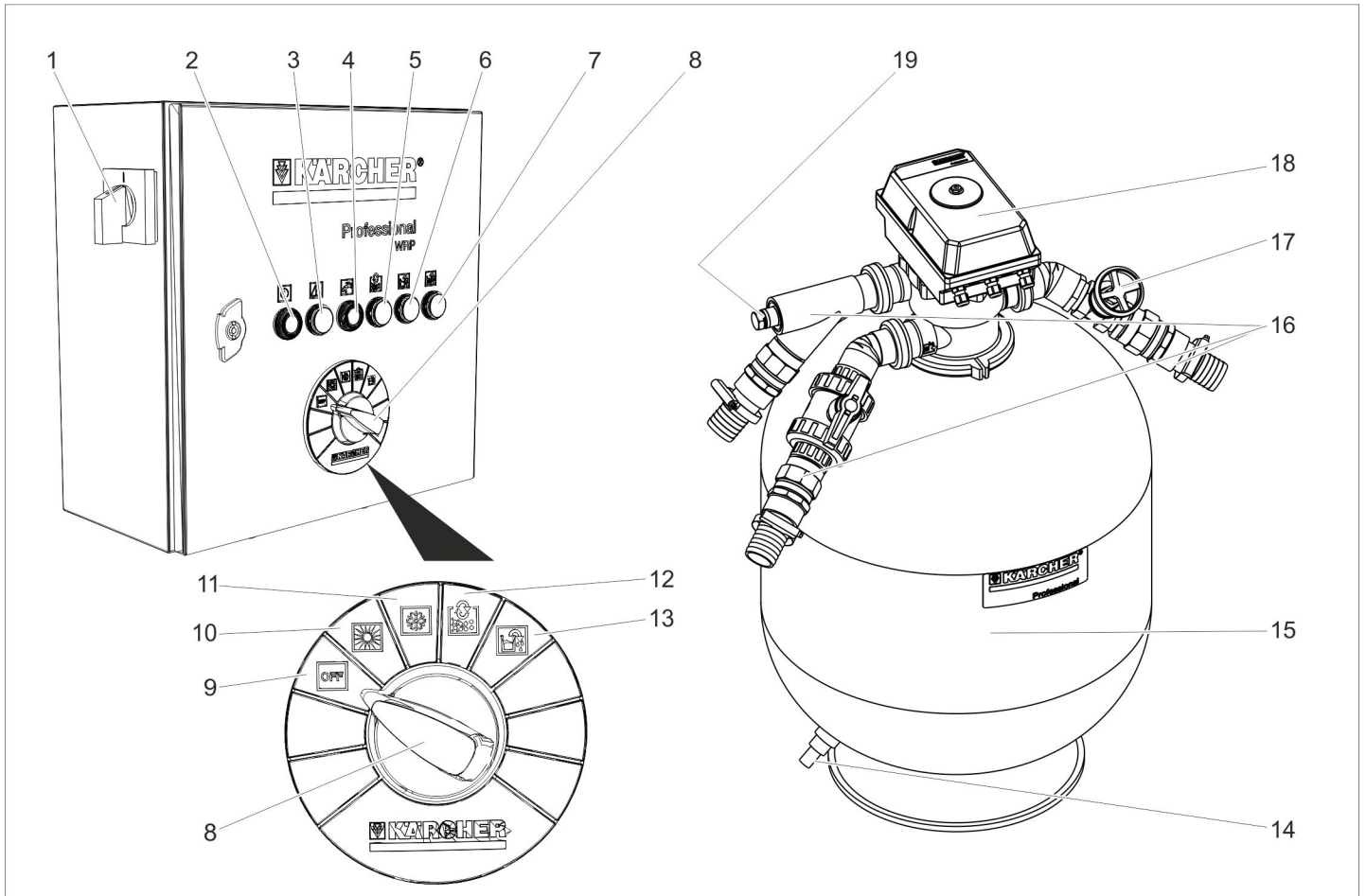

- | | | |
|--|---|---|
| 1 Nødstopp-hovedbryter | 7 Kontrollampe ledningsverdiobservasjon | 13 Bryterstilling tømme pumpekar |
| 2 SET-tast | 8 Programvalgbytter | 14 Resttømming av grusfilter |
| Kontrollampe drift | 9 Bryterstilling "OFF" | 15 Grusfilter |
| 3 Kontrollampe funksjonsfeil | 10 Bryterstilling drift uten ledningsverdiobservasjon (sommerdrift) | 16 Vanntilkobling |
| 4 Tast kvittere rentvanntilførsel / Kontrollampe rentvanntilførsel aktiv | 11 Bryterstilling drift med ledningsverdiobservasjon (tilleggsutstyr) (vinterdrift) | 17 Tilbakespyling strupeventil |
| 5 Kontrollampe fro tilbakeskylling i drift | 12 Bryterstilling manuell tilbakespyling | 18 Flerveisventil |
| 6 Kontrollampe tømning pumpekar | | 19 Tilkobling for ledningsverdisonde (tilleggsutstyr) |

Symbol	farge kontrollampe	Betydning	Funksjon tast
	Grønn	Anlegg i drift	SET-tast Start valgt funksjon på programvalgbytteren.
	rød	Feil	--
	Gul	Rentvanntilførsel er aktiv Rentvanntilførsel var aktiv / kvitter melding	Kvittere melding.
	Gul	Tilbakespyling i gang	--
	Gul	Pumpekar blir pumpet tomt	--
	Gul	Automatisk ledningsverdiobservasjon er utløst	--

Slå av i nødsfall

Slå av anlegget, for og gjøre det, vri nød-stopp hovedbryteren på el-skapet til stilling "0".

Slå på anlegget

→ Drei nødstopphovedbryter til "1".

Senkepumpe går, dersom:

- Tilbakespyling gjennomføres
- Vannivå i gjenbruksvanntank ligger under innkoblingsnivå S7.
- vannivå i pumpekaret er under utkoblingsnivå S15.

Velg funksjon

→ Drei programvalgbyteren til ønsket stilling.

→ Trykk på SET-tasten.

Bemerk

Etter innkobling av nødstopphovedbryter starter anlegget i funksjon "Drift uten ledningsverdiobservasjon".

Returskylling

Ved tilbakespyling vil smusset samlet i grusfilteret fjernes. Da blir grusfilteret spylt i motsatt retning. Det utspylte smusset vil ledes til slamfangeren i gjenbrukssystemet. Anlegget er utstyrt med en automatisk multiventil. Tilbakespylingsprosessen startes av styringen. Under tilbakespylingsprosessen vil kontrollampen "Tilbakespyling" lyse.

Bemerk

Ved normal drift vil tilbakespyling foretas en gang daglig. Under tilbakespyling vil gjenbruksvann beholderen ikke etterfylles med gjenbruksvann. Dersom vaskemasjinen går under tilbakespylingen, vil etterfylling skje ved hjelp av nødforsyning rentvann (tilleggsutstyr).

WRP har en behovsstyrt tilbakespyling.

Dersom fylling av gjenbruksvanntanken varer mer enn 90 minutter på grunn av sterkt tilsmusset filter, startes en automatisk tilbakespyling.

Ved høy vaskeaktivitet og tilhørende økt filtertilsmussing kan den automatiske tilbakespylingen av filteret bli utløst.

Vannbehovet til vaskeanlegget sikres via rentvannstilførselen (ekstrautstyr).

Tømme pumpekar

- Med denne funksjonen blir gjenbruksvannet ledet fra pumpekaret til avløpet.
- Denne funksjonen er nødvendig når kvaliteten på gjenbruksvannet ikke er av tilstrekkelig kvalitet for drift av vaskeanlegget, f.eks. ved for mye salt i vannet eller feil rengjøringsmiddel.

Funksjon:

- Sett programvalgbyteren til tømning av pumpekar.
- Trykk på SET-tasten.
- Anlegget filtrerer helt til bryter S15 melder vannmangel i pumpekaret og senkepumpen kobles ut.
- Gjenbruksvanntank er da overfylt. Det overflødig vannet strømmer via overløpsledningen til gjenbruksvanntanken.
- I tilknytning til det går vannforsyningen til vaskeanlegget med rent vann, helt til pumpekaret er fylt opp til nivå S15 og utkoblingen av senkepumpen oppheves.
- Etter det kan normalt gjenbruksvann produseres.
- Dersom det ikke er noen overløpsledning fra pumpekaret til avløpet, er funksjonen "Tømme pumpekar" deaktivert av KÄRCHER-Service.
- Dersom det ikke er noen overløpsledning fra gjenbruksvanntank til avløpet, er funksjonen "Tømme pumpekar" deaktivert av KÄRCHER-Service.

Ledningsverdiobservasjon

- Anlegget har som ekstrautstyr en overvåking av ledningsevnen.
- Målestedet befinner seg i pumpeledningen mellom senkepumpen og multiventilen.
- Ledningsverdiobservasjonen kan aktiveres eller deaktiveres.
- Ledningsverdiobservasjon utløser ved verdier over den innstilte ledningsevnen den samme prosess som bryteren "Tømme pumpekar".
- Ved tilhørende bruk av rent vann for vaskeprosessen vil resten av det saltholdige vannet i rørsystemet fortynnes så mye at tilstrekkelig vannkvalitet blir gjenopprettet.
- Dersom gjenbruksanlegget ikke har overløp fra gjenbruksvanntanken til avløpet og en rentvannstilkobling, kan dette ekstrautstyret ikke monteres.

Sirkulasjon gjenbruksvann

Dersom vaskeanlegget ikke tar opp vann, skjer det en sirkulasjon av gjenbruksvannet for å unngå luktproblemer.

Frostbeskyttelse

Anlegget skal drives i frostfrie rom. Ved kuldegrader skal anlegget settes ut av drift og alt vann tappes ut:

- Skruforbindelser til plastrør løsnes og rør tømmes for vann.
- Tømme gjenbruksvann beholder.
- Grusfilteret åpnes og grusen som fremdeles er fuktig taes ut (kundeservice)

Driftsopphold

Bemerk

For å unngå luktproblemer må anlegget være på også om natten.

- Slå av anlegget, for og gjøre det, vri nød-stopp hovedbryteren på el-skapet til stilling "0".
- Er det fare for tele, må i tillegg alt vann fjernes (se kapittel "Frostbeskyttelse").

Ta i bruk på nytt

Ved neste igangkjøring etter stillstand:

- Slå på anlegget.
- Filteret tilbakespyles til manometer på multiventilen viser et inngangstrykk på ca. 0,05 MPa (ca. 0,5 bar).

Funksjon

Flytskjema (pumpekar koblet til avløp)

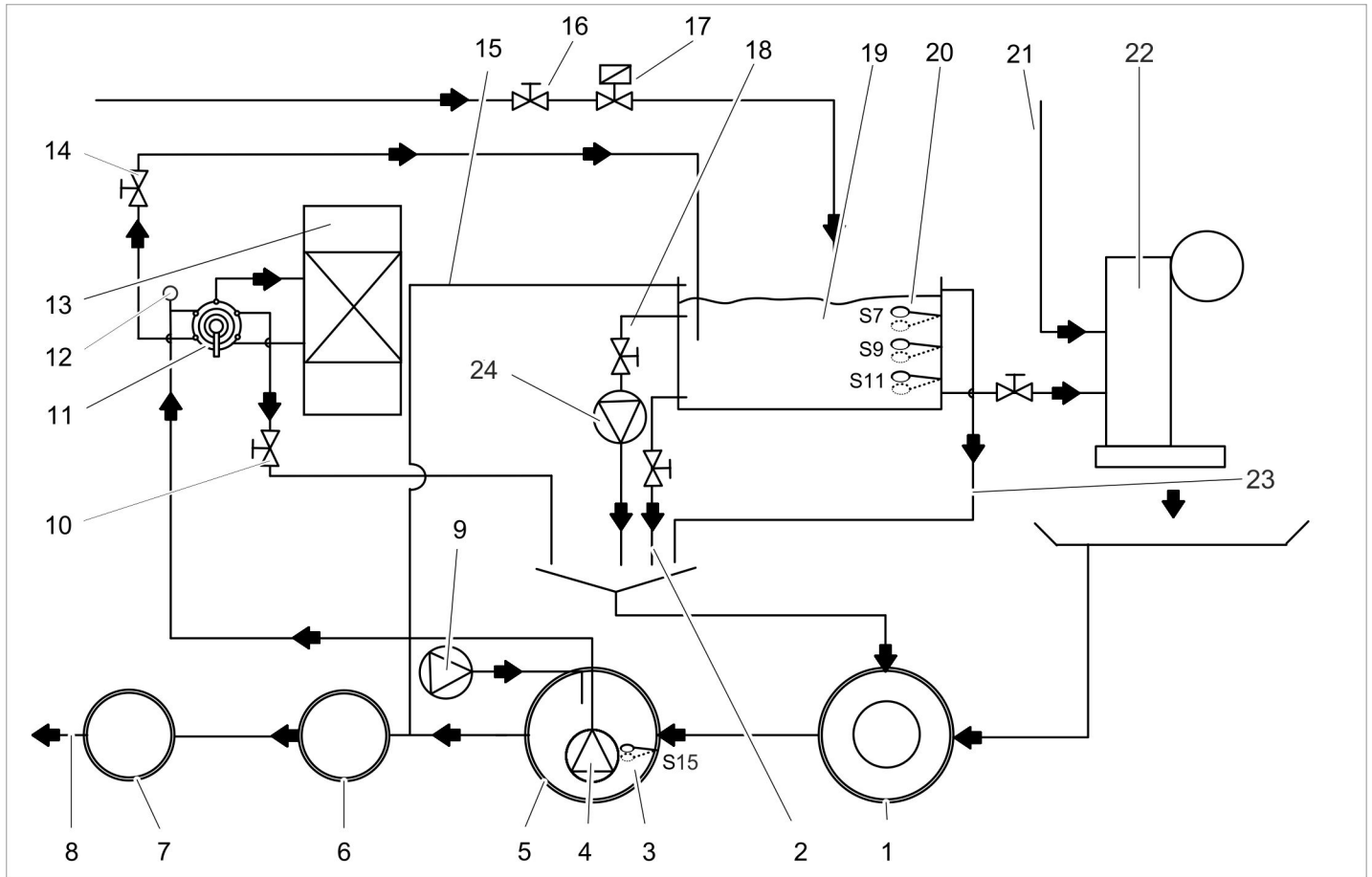

- 1 Slamfang til gjenvinningssystem*)
 - 2 Tømming av rest i tank (Valgmulighet)
 - 3 Flottørbryter S15 pumpekar for tørrkjøringsbeskyttelse
 - 4 Senkepumpe (tilleggsutstyr)
 - 5 Pumpebasseng til gjenvinningssystem*)
 - 6 Utskillingsinnretning iht. EN 858
 - 7 Kontrollsjakt*)
 - 8 til kanalisasjon*)
 - 9 Lufting (tilleggsutstyr)
 - 10 Tilbakespyling strupeventil
 - 11 Flerveisventil
 - 12 Ledningsverdisonde (tilleggsutstyr)
 - 13 Grusfilter
 - 14 Stengeventil gjenbruksvann
 - 15 Overløp gjenbruksvanntank i avskillerinnretning (tilleggsutstyr)
 - 16 Innstilling rentvannsmengde (tilleggsutstyr)
 - 17 Rentvann nødfylling (tilleggsutstyr)
 - 18 Sirkulasjonsventil (tilleggsutstyr)
 - 19 Gjenbruksvanntank (tilleggsutstyr)
 - 20 Flottørbryter (tilleggsutstyr)
 - 21 Rentvannstilførsel for spyling og renseprosesser *)
 - 22 Vaskeanlegg*)
 - 23 Overløp gjenbruksvanntank (tilleggsutstyr) i slamfanger
 - 24 Sirkulasjonspumpe (tilleggsutstyr)
- *) fra byggherrens side

Flytskjema (kanaltilkobling fra gjenbruksvanntank)

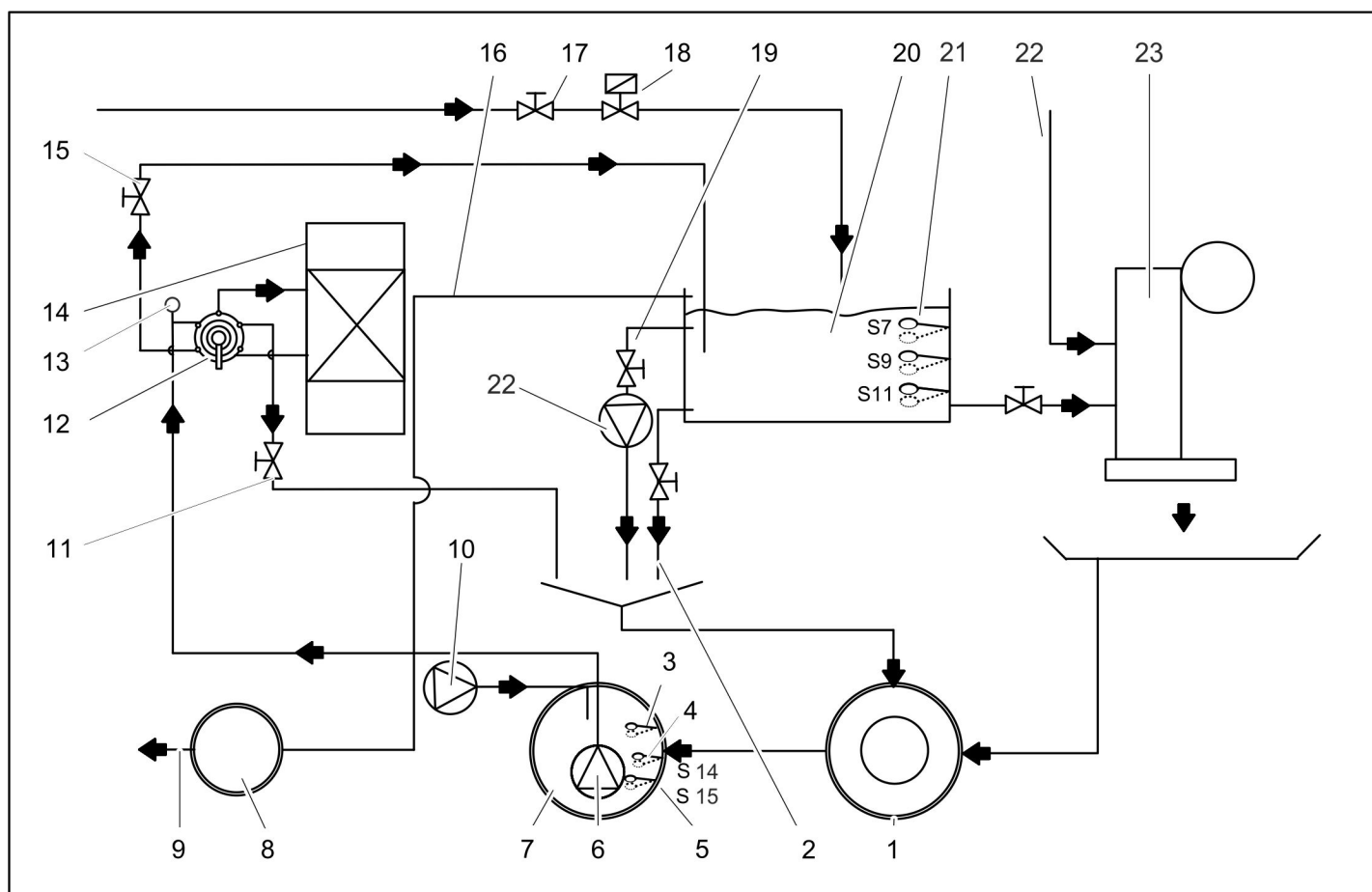

- 1 Slamfang til gjenvinningssystem*)
 - 2 Tømming av rest i tank (Valgmulighet)
 - 3 Flottørbryter for S5 pumpekar full (tilleggsutstyr)
 - 4 Flottørbryter S14 for saltfjerning (tilleggsutstyr)
 - 5 Flottørbryter S15 pumpekar for tørrkjøringsbeskyttelse
 - 6 Senkepumpe (tilleggsutstyr)
 - 7 Pumpebasseng til gjenvinningssystem*)
 - 8 Kontrollsjakt*)
 - 9 til kanalisasjon*)
 - 10 Lufting (tilleggsutstyr)
 - 11 Tilbakespyling strupeventil
 - 12 Flerveisventil
 - 13 Ledningsverdisonde (tilleggsutstyr)
 - 14 Grusfilter
 - 15 Stengeventil gjenbruksvann
 - 16 Overløp gjenbruksvanntank (tilleggsutstyr)
 - 17 Innstilling rentvannsmengde (tilleggsutstyr)
 - 18 Rentvann nødfylling (tilleggsutstyr)
 - 19 Sirkulasjonsventil (tilleggsutstyr)
 - 20 Gjenbruksvanntank (tilleggsutstyr)
 - 21 Flottørbryter (tilleggsutstyr)
 - 22 Rentvannstilførsel for spyling og renseprosesser *)
 - 23 Vaskeanlegg*)
 - 24 Sirkulasjonspumpe (tilleggsutstyr)
- *) fra byggherrens side

Funksjonsbeskrivelse

Filterdrift

Ved filterdrift flyter vannet over

- Sugepumpe
- Flerveisventil i stilling FILTERE/FILTER...
- Grusfilter (flyteretning filtre)
- Stengeventil gjenbruksvann
- til gjenbruksvanntank

Returskylling

Ved skyllingsdrift flyter vannet over

- Sugepumpe
- Flerveisventil i stilling RETURSKYLING/BACKWASH...
- Grusfilter (imot flyteretning filtre)
- Strupeventil
- i slamfangeren

Fro å forhindre sandutslipp reduseres volumstrømmen ved hjelp av strupeventilen under tilbakespylingen.

Forsiktig!

Fare for skade. En økt tilbakespylingshastighet fører til utspyling av filterfyllingen. Tilbakespylingshastighet stilles inn av en servicetekniker ved oppstart av anlegget, og skal ikke endres.

Etterskylle

Ved etterskylling flyter vannet over

- Sugepumpe
- Flerveisventil i stilling ETTERSKYLLE/RINSE...
- Grusfilter (flyteretning filtre)
- i slamfangeren

Bruksvannssirkulasjon



Mening med sirkulasjon:

- ekstra bevegelse av gjenbruksvann, spesielt ved stillstand av vaskemaskinen, for å forhindre dannelse av brakkvann og reduksjon av luktproblem.
- ytterlige tilsetning av luft inn i vannet for å minske luktproblemer

Vannet strømmer fra gjenbruksvanntank til slamfangeren som følger:

- Gjenbruksvanntank
- Sirkulasjonsventil
- Sirkulasjonspumpe
- Slamfang

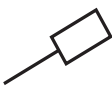
Overvåknings- og justeringsinnretninger

Flottørbryter i gjenbruksvann-beholder		
 	S7 oppe	Gjenbruksvanntank full. Fylling stoppes.
	S7 nede	Gjenbruksvanntank fylles. Forsinkelse 120 sekunder.
	S9 oppe	Utkobling av rentvannstilførsel. Kontrollampe "Rentvannstilførsel" lyser gul.
	S9 nede	Utkobling av rentvannstilførsel. Kontrollampe "Rentvannstilførsel" lyser gul.
	S11 oppe	Tørrkjøringsbeskyttelse for vaskeanlegget ikke aktiv, ingen feilmelding.
	S11 nede	Tørrkjøringsbeskyttelse for vaskeanlegget aktiv, feilmelding på vaskeanlegget

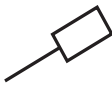
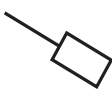
Flottørbryter i pumpebasseng		
 	S5 oppe*	Pumpekar overfylt. Start dumping via gjenbruksvanntank til kanal
	S5 nede*	Pumpekar ikke overfylt, normal drift av anlegget.
	S14 oppe	Pumpekar fullt (ved tilleggsutstyr saltvannsfjerning).
	S14 nede	ingen funksjon / koblingspunkt anvendes ikke
	S15 oppe	Pumpekar ikke tomt, normal drift av anlegget.
	S15 nede	Pumpekar tomt, tørrkjøringsbeskyttelse av senkepumpe aktiv, ingen filtrering, ingen tilbakespyling mulig. Anlegget drives med rentvann.

* S5 tilleggsutstyr

Tekniske data

			WRP 8000 1.217-151.0	WRP 16000 1.217-152.0
Sugepumpe	Motoreffekt	W	1300	1700
	Spenning	V	230/1~	
	Strømforbruk	A	5,9	8,5
	Matemengde ved ca. 0,1 MPa (1 bar) ca.	m³/h	8	16
	Trykk	MPa (bar)	max. 0.14 (1.4)	max. 0.16 (1.6)
Totalanlegg	Filterytelse	m³/h	max. 10	max. 20
	Spenning	V	230/1~	
	Frekvens	Hz	50	
	Vekt	kg	280	390
	Bredde	mm	700	900
	Dybde	mm	620	780
	Høyde	mm	1600	

Vedlikehold og stell

Vedlikeholdsinformasjoner

Grunnlaget for et driftssikkert anlegg er regelmessig vedlikehold etter følgende vedlikeholdsplan.

Bruk kun originale reservedeler fra produsenten eller deler som produsenten anbefaler, som

- reserve- og slitedeler,
- tilbehørsdeler,
- driftsmidler,
- rengjøringsmiddel.

⚠ Fare

Fare for ulykker ved arbeid på anlegget.
Ved alle arbeider

→ Koble spenningen fra anlegget ved å slå av nød-stopp-hovedbryter og deretter sikres den mot gjeninnkobling

→ Steng vanntilførselen.

Hvem kan utføre vedlikeholdsarbeider?

- Eier

Arbeid med merknaden "Eier" må kun utføres av personer som kjenner vaskeanlegget med gjenbruksanlegget godt og som kan vedlikeholde det.

- Kundetjeneste

Arbeid med merknaden "Kundetjeneste", må kun utføres av montører fra Kärchers kundetjeneste.

Vedlikeholdskontrakt

For å sikre stabil drift av anlegget, anbefaler vi at du inngår en vedlikeholdsavtale. Vennligst ta kontakt med den ansvarlige Kärcher kundetjenesten.

Vedlikeholdsplan

Tidspunkt	Aktivitet	Relevant komponent-gruppe	Prosedyre	Av hvem
daglig	teste	Kontrolllamper "Feil"	Dersom disse kontrolllampene tennes, rett feilene i henhold til avsnittet "Feilretting".	Eier
		Kontrolllampe "Rentvannsforsyning aktiv"	Kvitter for meldingen ved å trykke på lysknappen, og finn og rett feilen som førte til rentvannsbruk.	Eier/ Kundeservice
ukentlig	rengjøre	Sluk ved vaskeplass	Smuss-samlingkurv i gulvavløp renses.	Eier
	teste	Gjenbruksvann	Gjenbruksvann kontrolleres for lukt og uklarheter. For tiltak ved dårlig kvalitet på gjenbruksvannet, se avsnitt "Feilretting".	Eier
		Konsentrasjon av rengjøringsmiddel i gjenbruksvannet	Ved skumdannelse, kontroller dosering av rengjøringsmiddel på vaskeanlegget.	Eier
		Grusfilter	Ved for lav kapasitet, utløs manuell tilbakeskylling eller kontakt eventuelt kundeservice.	Eier
		Lufting (Valgmulighet)	Ved fungerende lufting er det synlige bobler i pumpekaret.	Eier
månedlig	teste	Flottørbryter	Kontroller tilstand av flottørbryter, eventuelt kontakt kundeservice.	Eier
		Slamfang, pumpebas-seng	Det skal ikke være slam i noen av tankene etter slamfangeren. Det skal være maks. 1 meter slam i slamfangeren. Kontroller slamnivå, pump eventuelt ut slam og deponer det, rengjør tanken.	Eier
	tømme, rengjøre	Gjenbruksvanntank	Tømme, rengjøre, skylle og fylles på igjen.	Eier
halvårlig	Kontroller grusen, skift ut ved behov.	Grusfilter	⚠ Fare <i>Helsefare pga. støv og mikrobiell forurensing. Benytt støvbeskyttelsesmaske og vernehansker under grusskifte.</i> Skift ut grus ved behov, rengjør da øvre og nedre filtkersil (spyles med vann).	Kundetjeneste
	teste	Returskyllingsprosess	Ved spyling, strømmer det tilstrekkelig vann ut av ledningen til slamfangeren? Kontroller trykk.	Kundetjeneste
	Kontroller gjennomstrømningsvolum	Sugepumpe	Matemengden er i orden når vannivået i bruktvannstanken ikke underskrider nivå S9 under drift av vaskeanlegget.	Kundetjeneste
årlig	tømme, rengjøre	Slamfang, pumpebas-seng	Tømme, rengjøre og fylle på nytt.	Eier

Flottørbryternivå	Fyllingsmengde gjenbruksvann 1 tank	Fyllingsmengde gjenbruksvann 2 tanker	Fyllingsmengde gjenbruksvann 3 tanker
S7 oppe	910 l	1820 l	2730 l
S7 nede	890 l	1780 l	2670 l
S9 oppe	480 l	960	1440 l
S9 nede	460 l	920 l	1380 l
S11 oppe	200 l	400 l	600 l
S11 nede	180 l	360 l	540 l

Hjelp ved funksjonsfeil

⚠ Fare

Fare for ulykker ved arbeid på anlegget.

Ved alle arbeider

→ Koble spenningen fra anlegget ved å slå av nød-stopp-hovedbryter og deretter sikres den mot gjeninnkobling

→ Steng vanntilførselen.

Hvem får lov til å rette på feil ?

- **Eier**
Arbeid med merknaden "Eier" må kun utføres av personer som kjenner anlegget godt og som kan vedlikeholde det.
- **Kundeservice**
Arbeid med merknaden "Kundetjeneste", må kun utføres av montører fra Kärchers kundetjeneste hhv. montører som jobber på oppdrag for Kärcher.

Feilindikator

Ved el-koblingsskapet er det en kontrollampe som

- Tilførsel av rentvann og
- Feil viser.

Feil	Mulige årsaker	Retting	Av hvem
Kontrollampe "Feil" lyser	Motorvern-bryter på senkepumpen er utløst.	Motorvern-bryteren tilbakesettes, kontakt kundeservice ved gjentakelser.	Eier
	Flottør-bryter S15 i pumpekaret er defekt	Flottør-bryter repareres eller skiftes ut	Kundetjeneste
	Gjenbruksvanntank tom.	se under	
Melding "Gjenbruksvanntank tom" lyser på vaskeanlegget.	Vann-nivå i pumpebasseng for lavt og friskvanns-nødforsyning i ustand	Pumpebasseng påfylles, friskvanns-nødforsyning kontrolleres, om nødvendig repareres	Operatør, kundeservice
	Sugepumpe i ustand, skitten eller defekt	Start anlegget på ny ved å slå den av og på, ellers kontakt kundeservice	Eier
	Grufilter tett (filtreringseffekt for lav)	Skyll tilbake flere ganger, dersom det ikke lykkes, skift grus	Eier/ Kundeservice
	Rørledninger utette	Alle rørledninger kontrolleres, om nødvendig tettes igjen	Operatør, kundeservice
	Flottør-bryter S11 defekt eller løsnet	Skift flottør-bryter eller fest den på nytt	Kundetjeneste
	Styring defekt	Styring kontrolleres, repareres eller skiftes ut	Kundetjeneste
	Flerveisventil defekt	Flerveisventil repareres, defekte deler skiftes ut.	Kundetjeneste
Anlegg ut av drift	Programvalg-bryter i feil stilling.	Programvalg-bryter settes i stilling "Drift uten ledningsverdi-overvåkning" eller drift med "Ledningsverdi-overvåkning", og trykk SET-tasten.	Eier
	Strømforsyningen er brutt	Spenningsforsyningen kontrolleres og garanteres.	Eier
	Styring defekt	Styring kontrolleres, repareres eller skiftes ut	Kundetjeneste
Gjenbruksvannet er misfarget og skummer sterkt.	Slamfang eller pumpebasseng er skittent	Basseng tømmes og rengjøres	Operatør/avhender
	Det brukes uegnede rengjøringsmidler i vaskeanlegget eller vaskehallen	Bruk kun rengjøringsmidler som er kompatibel med renseanlegg, om nødvendig skyll systemet	Operatør, kundeservice
	Dosering av rengjøringsmiddel i vaskeanlegget er for høyt	Dosering av rengjøringsmiddel kontrolleres, om nødvendig stilles den inn på nytt	Operatør, kundeservice
	Rengjøring av vaskeplassen med rengjøringsmidler som ikke er kompatible	Skift ut vann og skyll basseng	Eier
	Tilbakespyling strupeverdi endret	Kontroller grusfylling, eventuelt etterfyll. Stille inn strupeventil for tilbakespyling	Kundetjeneste
Vann i gjenbruksvanntanken lukter vondt	WRP ble koblet ut over natten eller over helgen	WRP må være tilkoblet hele tiden	Eier
	ingen eller for lite sirkulasjon, for lite ventilasjon	Sett dreiebryter for sirkulasjonspumpe til stilling "III". Kontroller om sirkulasjonventilen er åpen.	Eier
		Ledninger kontrolleres om de er skitne eller skadet, om nødvendig renses eller skiftes ut	Operatør, kundeservice
		Kontroller lufting, lufteren i pumpekaret skal boble synlig.	Operatør, kundeservice
Konstant strømningsslyd	Flottør-bryter, styring eller rentvann magnetventil er defekt	Kontroller, reparer, eller skift ut det respektive komponentet	Operatør, kundeservice

Feil	Mulige årsaker	Retting	Av hvem
Sugepumpe virker ikke	For lav vannstand i pumpebasseng	Vaskeanlegget drives med rentvann til nivå S15 oppe nås. Finn årsaken.	Kundetjeneste
	Flottør S7 defekt.	Kontroller flottørbryter, reparerer eller skift ut	Operatør, kundeservice
	Styrehode til flerveisventil defekt	Styrehode reparerer	Kundetjeneste
	Styring defekt	Styring kontrolleres, reparerer eller skiftes ut	Kundetjeneste
Filterytelse for liten	Stengeventil gjenbruksvann lukket	Åpne stengeventilen for gjenbruksvann.	Eier
	Grusfilter er tilstoppet.	Tilbakespyl grusfilter, eventuelt skift grus. Dersom problemet gjentar seg, kontakt kundeservice.	Operatør, kundeservice
	Sugepumpe tilstoppet, defekt	Sugepumpe renses, reparerer eller skiftes ut	Operatør, kundeservice
	Ledning eller ventil utett, defekt , tilstoppet	Ledningen og ventiler kontrolleres, om nødvendig renses, reparerer eller skiftes ut	Operatør, kundeservice
Rentvannsforbruk er for høyt	Flottørbryter S9 defekt.	Skift ut	Kundetjeneste
	Ledningsverdisonde (tilleggsutstyr) er defekt eller tilsmusset.	Kontroller og rengjør, skift ut ved behov	Kundetjeneste
	Rentvann magnetventil defekt	Kontroller og ev. skift magnetventil for rentvann.	Kundetjeneste

Transport

Forsiktig!

Fare for personskader og materielle skader! Pass på vekten av apparatet ved transport.

- Transporter grusfilteret kun i tom tilstand (uten grusfylling).
- Ved transport i kjøretøyer skal apparatet sikres mot å skli eller velte etter de til enhver tid gjeldende regler.

Lagring

Forsiktig!

Fare for personskader og materielle skader! Pass på vekten av apparatet ved lagring.

- Lagre grusfilteret kun i tom tilstand (uten grusfylling).

Tilbehør

Filtergrus, fin

Bestillingsnr.: 6.272-001.0 (Granulering 04,...0,8 mm) i 25 kg-sekk

Filtergrus, middels

Bestillingsnr.: 6.272-003.0 (Granulering 1...2 mm) i 25 kg-sekk
Behov for en filterfylling

Tilbehør:	Bestillingsnummer
Tank gjenbruksvann	2.642-720.0
Tilsatstank	2.642-930.0
Påbyggingsett tankkobling, 2 tanker	4.640-401.0
Påbyggingsett tankkobling, 3 tanker	4.640-402.0
Lufting	2.641-510.0
Overløp	2.641-995.0
Senkepumpe WRP 8000	2.642-037.0
Senkepumpe WRP 16000	2.642-038.0
Stativ for koblingskap	2.642-116.0
Måling av ledningsevne	2.642-765.0
Rentvannstilførsel WRP 8000	2.642-113.0
Rentvannstilførsel WRP 16000	2.642-114.0

	Filtergrus, fin 6.272.-001.0	Filtergrus, mid- dels 6.272- 003.0
WRP 8000	7 sekker	2 sekker
WRP 16000	10 sekker	3 sekker

Installasjon av anlegget (kun for fagfolk)

Bemerk

- Anlegget skal kun settes opp av
- Kärcher kundeservicemontører
 - Kärcher- autoriserte personer

Forberedelse av oppstillingsstedet

For å sette opp anlegget forskriftsmessig er følgende forutsetninger nødvendig:

- frostfritt rom med tilstrekkelig ventilasjon og lufttilførsel
- Sluk i gulvet for slamfang
- Rørledninger og gravearbeider i henhold til tegningene 0.089-491.0 og 0.089-492.0.
- Vann- og el-tilkobling: Se "Tekniske data"
- vannrett, plant fundament
- Anlegget beskyttes mot direkte sollys og skyllevann
- Monteringsrom må ha tilstrekkelig belysning
- Gulvet må være mulig å gå på.

Pakke ut anlegget

Pakk ut anlegget og deponer emballasjen som gjenbruksmaterialer.

Vanninstallasjon

Vanninstallasjonen er avhengig av spesifikke betingelser i forhold til de brukte anleggskomponenter, som

- Utforming og type vaskeanlegg
- Utforming og type komponenter som byggherren leverer (slamfang, pumpebasseng, osv.)
- Diametre, lengder og typer for kanaler

På grunn av dette må vanninstallasjonen utføres iht. spesielle prosjektdokumentasjon.

⚠ Fare

Fare for skader hvis man snubler.

Slanger for anlegget legges på den måten, at det ikke er fare for å snuble.

Elektrisk tilkobling

⚠ Fare

Farlig elektrisk spenning. Elektrisk installasjon skal kun utføres av autoriserte elektrikere og i henhold til lokale retningslinjer.

Anlegget må være sikret med en feilstrømbryter med en utløserstrømstyrke mindre eller lik 30 mA.

- Maskinen må kun kobles til vekselstrøm.
- Høytrykksvaskeren må kun tilkobles strømuttak som er installert av en elektromontør, i henhold til IEC 60364-1.
- Den angitte spenningen på typeskiltet må stemme overens med spenningen i stikkontakten.

EU-samsvarserklæring

Vi erklærer hermed at maskinen angitt nedenfor oppfyller de grunnleggende sikkerhets- og helsekravene i de relevante EF-direktivene, med hensyn til både design, konstruksjon og type markedsført av oss. Ved endringer på maskinen som er utført uten vårt samtykke, mister denne erklæringen sin gyldighet.

Produkt: Vannbehandlingsanlegg

Type: 1.217-xxx

Relevante EU-direktiver
2006/42/EF (+2009/127/EF)
2004/108/EF

Anvendte overensstemmende normer

EN 60204-1

EN 55014-1: 2006 + A1: 2009

EN 55014-2: 1997 + A2: 2008

EN 61000-3-2: 2006 + A2: 2009

EN 61000-3-3: 2008

EN 62233: 2008

De undertegnede handler på oppdrag fra, og med fullmakt fra selskapsledelsen.

H. Jenner
CEO

S. Reiser
Head of Approbation

Dokumentasjonsansvarlig:
S. Reiser

Alfred Kärcher GmbH & Co. KG



Alfred-Kärcher-Str. 28 - 40

71364 Winnenden (Germany)

Tlf: +49 7195 14-0

Faks: +49 7195 14-2212

Winnenden, 2012/06/01

  Läs bruksanvisning i original innan aggregatet används första gången, följ anvisningarna och spara drifts-anvisningen för framtida behov, eller för nästa ägare.

Innehållsförteckning

Om denna bruksanvisning	SV . . . 1
Miljöskydd	SV . . . 1
Garanti	SV . . . 1
Reservdelar	SV . . . 1
Säkerhetsanvisningar	SV . . . 1
Handhavande	SV . . . 2
Funktion	SV . . . 4
Tekniska data	SV . . . 6
Skötsel och underhåll	SV . . . 6
Åtgärder vid fel	SV . . . 8
Transport	SV . . . 9
Förvaring	SV . . . 9
Tillbehör	SV . . . 10
Installering av anläggningen (endast för fackkrafter)	SV . . . 10
Försäkran om EU-överensstämmelse	SV . . . 10

Om denna bruksanvisning

Målgrupper för denna instruktion

- **Alla användare:** Användare är instruerad extrapersonal, driftansvarig och yrkesarbetare.
- **Yrkesarbetare:** Yrkesarbetare är personer som på grund av sin yrkesmässiga utbildning kan bygga upp anläggningar samt ta dessa i bruk.

Förklaring

Färskvatten

Vatten från vattenledningsnätet



Spillvatten

Avtappat smutsvatten från tvättanläggningen

Återvinningsvatten

Vatten som renats i anläggningen för att användas på nytt i fordonstvätten.

Miljöskydd

	Emballagematerialen kan återvinnas. Kasta inte emballaget i hushållssoporna utan lämna det till återvinning.
	Kasserade aggregat innehåller återvinningsbart material som bör gå till återvinning. Batterier, olja och liknande ämnen får inte komma ut i miljön. Överlämna därför skrotade aggregat till lämpligt återvinningssystem.

När filteringsbädden byts ut måste förbrukad filteringsand tas om hand enligt lokalt gällande föreskrifter.

Uppllysningar om ingredienser (REACH)

Aktuell information om ingredienser finns på:

www.kaercher.com/REACH

Garanti

I respektive land gäller de garantivillkor som publicerats av våra auktoriserade distributörer. Eventuella fel på maskinen repareras utan kostnad inom garantiperioden, under förutsättning att det orsakats av ett material- eller tillverkningsfel. I frågor som gäller garantin ska du vända dig med kvitto till inköpsstället eller närmaste, auktoriserad kundtjänst.

Reservdelar

- Endast av tillverkaren godkända tillbehör och reservdelar får användas. Original-tillbehör och original-reservdelar garanterar att apparaten kan användas säkert och utan störning.
- Ytterligare information om reservdelar hittas under service på www.kaercher.com.

Säkerhetsanvisningar

Symboler i bruksanvisningen

I denna bruksanvisning används följande symboler:

Fara

Hänvisar till överhängande fara. Om hänvisningen inte beaktas kan detta leda till dödsfall eller svåra skador.

Varning

Hänvisar till en möjligtvis farlig situation. Om hänvisningen inte beaktas kan detta leda till lätta skador, eller materiella skador.

Varning

För en möjlig farlig situation som kan leda till lätta skador eller materiella skador.

Symboler på anläggningen

	Risk för elektrisk stöt! Arbeten på anläggningens delar utföres endast av elektriker eller auktoriserad personal.
---	---

Allmänt

Vid felaktig hantering eller missbruk finns risker för operatör och andra personer genom

- hög elektrisk spänning,
- För att förhindra faror för personer, djur och materialskador ska du före första idrifttagningen av anläggningen läsa följande:
- denna bruksanvisning och då speciellt där angivna säkerhetsanvisningar
 - de bifogade Säkerhetsanvisningar beträffande anläggningar för smutsvattenhantering, 5.956-660.0
 - föreskrivna, gällande nationella riktlinjer
- Alla som arbetar med installering, ibruktagning, underhåll, service och handhavande måste
- vara kvalificerade för uppgiften,
 - känna till innehållet i "Säkerhetsanvisningar beträffande anläggningar för smutsvattenhantering" och beakta dessa,

- känna till innehållet i, och beakta, denna bruksanvisning,
- samt vara informerade om, och beakta, gällande föreskrifter.

Fara

Hälsorisker på grund av damm och mikrobiell smuts. Bär ansiktsmask som skyddar mot damm samt skyddshandskar vid byte av sand.

Fara

Hälsorelaterade skador vid intag av återvinningsvattnet. Det renade smutsvattnet har inte dricksvattenkvalitet. Det innehåller fortfarande restsmutts och rengöringsmedel.

Varning

Hälsorisk vid kontakt med smutsigt vatten. Vid anläggningsstillstånd är risken för bakterieväxt i vattnet påtaglig. Undvik kontakt med bakteriekontaminerat vatten.

Åtgärder vid nödsituation

- ➔ Stäng av anläggningen genom att ställa nödstopsreglaget i elskåpet på "0".

Föreskrifter och riktlinjer

- Nationella och lokala föreskrifter
 - Olycksfallsföreskrifter
- Riktlinjer för skydd mot farligt material, CHV 5 (riskmaterialförordning Gef-StoffV.)

Hänvisning

- Anläggningen får endast ställas på plats av
- Kärcher Kundtjänst montörer.
 - Kärcher auktoriserade personer

Ändamålsenlig användning

Anläggningen renar smutsvatten och ställer återvinningsvatten till förfogande för fordonstvättar (portaltvättar, automat-tvättar). Återvinningsvattnet kan endast användas till tvättprogram (t.ex. förtvätt, högtryckstvätt, borsttvätt). Återvinningsvattnet är inte lämpligt som sköljvatten eller för påläggning av torkningsmedel och inte heller för andra ändamål.

Rengöringen sker genom:

- delar som är svåra att avyttra bortsorteras i sandfiltret
- Luktsubstanser förstörs genom cirkulation och ventilation.

Förutsättning för störningsfri funktion: Basängssystem enligt vattenschema i kapitlet "Funktion".

Arbetsplats

Arbetsplatsen befinner sig vid anläggningen och används endast kort för start av anläggningen och för servicearbeten.

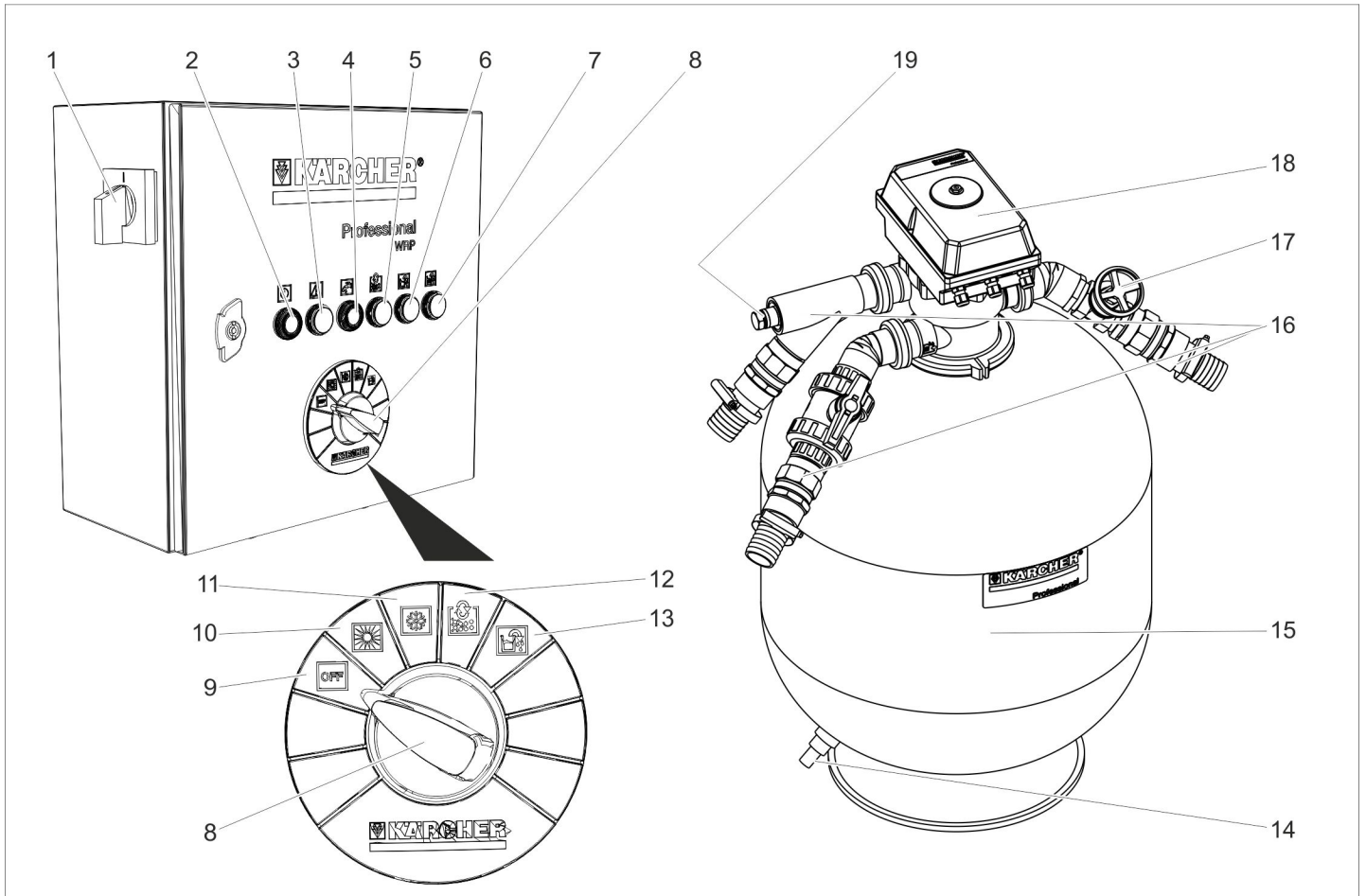

- | | | |
|--|---|--|
| 1 Huvud-nödstoppsknapp | 7 Kontrollampa övervakning av ledningsvärde | 13 Brytarläge tömma pumpbassäng |
| 2 SET-knapp | 8 Programväljare | 14 Resttömning sandfilter |
| Kontrollampa drift | 9 Brytarläge "OFF" | 15 Sandfilter |
| 3 Kontrollampa störning | 10 Brytarläge drift utan övervakning av ledningsvärde (sommardrift) | 16 Vattenanslutningar |
| 4 Kvittera knappen färskvattentillförsel / Kontrollampa färskvattentillförsel är aktiv | 11 Brytarläge drift med övervakning av ledningsvärde (tillval), (vinterdrift) | 17 Återspolningsdrossel |
| 5 Kontrollampa återspolning utförs | 12 Brytarläge manuell återspolning | 18 Flervägsventil |
| 6 Kontrollampa tömning pumpbassäng | | 19 Anslutning för ledningsvärdessond (tillval) |

Symbol	Färg kontrollampa	Betydelse	Funktion knapp
	Grönt	Anläggning i drift	SET-knapp Starta funktionen som valts med programväljaren.
	rött	Störning	--
	Gul	Färskvattentillförsel är aktiv Färskvattentillförsel var aktiv / Kvittera meddelande	Kvittera meddelande.
	Gul	Återspolning utförs	--
	Gul	Pumpbassäng pumpas tom	--
	Gul	Automatisk övervakning av ledningsvärde har löst ut.	--

Avstängning vid nödfall

Stäng av anläggningen genom att ställa nödstopsreglaget i elskåpet på "0".

Startal anläggningen

→ Ställ nödstopsknappen på "1".

Den dränkbara pumpen arbetar när:

- en återspolning utförs.
- vattennivån i bassängen med återvinningsvatten ligger under inkopplingsnivån S7.
- vattennivån i pumpbassängen ligger över inkopplingsnivån S15.

Välj funktion

→ Vrid programväljaren till önskat läge.

→ Tryck på SET-knappen.

Observera

Efter att huvudbrytaren för nödstopp har slagits på startar anläggningen i funktionen "Drift utan övervakning av ledningsvärde".

Urspolning

Vid urspolning tas den smuts som samlats i sandfiltret bort. Sandfiltret spolas då ur i omvänd riktning. Den urspolade smutsen leds till återvinningsystemets slamuppsamling.

Anläggningen är utrustad med en automatisk flervägsventil. Återspolningen startas med styrningen. Under återspolningen lyser kontrollampan "Återspolning utförs".

Observera

Vid normal drift kommer urspolning genomföras en gång dagligen. Under återspolningen fylls inte återvinningsvatten på i tanken för återvinningsvatten. Används tvättanläggningen under återspolningen sker påfyllningen genom nödförsörjningen av färskvatten (tillval).

WRP har en behovsanpassad återspolning. Om påfyllningen av tanken för återvinningsvatten längre än 90 minuter på grund av ett kraftigt nedsmutsat filter, utlöser en automatisk återspolning.

Vid intensiv tvättanvändning och den nedsmutsning av filtret som orsakas av detta kan den automatiska filteråterspolningen även ske under pågående tvätt.

Tvättanläggningens vattenbehov säkerställs via färskvatteninmatningen (tillval).

Tömma pumpbassäng

- Med den här funktionen leds det återvunna vattnet från pumpbassängen till kanalen.
- Detta funktion behövs när återvinningsvattnets kvalitet inte är tillräckligt hög för att driva tvättanläggningen, t.ex. på grund av för mycket salt i vattnet eller ett felaktigt rengöringsmedel.

Funktion:

→ Vrid programväljaren till läget töm pumpbassäng.

→ Tryck på SET-knappen.

- Anläggningen filtrerar så länge tills omkopplaren S15 i pumpbassängen med-

delar vattenbrist och den dränkbara pumpen slår ifrån.

- Behållaren för återvinningsvatten fylls över. Det överflödiga vattnet rinner via återvinningsstankens överloppsledning till kanalen.
- Därefter körs tvättanläggningens vattenförsörjning med färskvatten tills pumpbassängen är fylld till nivå S15 och fränkopplingen av den dränkbara pumpen har upphävts.
- Därefter kan återvinningsvatten produceras på vanligt sätt.
- Om det finns en överloppsledning från pumpbassängen till kanalen deaktiveras funktionen "Töm pumpbassäng" av KÄRCHER-Service.
- Om det inte finns en överloppsledning tanken för återvinningsvatten till kanalen deaktiveras funktionen "Töm pumpbassäng" av KÄRCHER-Service.

Övervakning av ledningsförmåga

- Anläggningen tillval en automatisk övervakning av ledningsförmågan.
- Mätstället befinner sig i pumpledningen mellan den dränkbara pumpen och flervägsventilen.
- Övervakningen av ledningsvärdet kan aktiveras eller deaktiveras.
- Övervakningen av ledningsvärdet utlöser om den förinställda ledningsförmågan överskrider samma process som knappen "Töm pumpbassäng".
- Genom den efterföljande användningen av färskvatten till tvättprocessen späds det återstående salthaltiga vattnet i bassängssystemet ut så mycket att en tillräcklig vattenkvalitet återställs.
- Om återvinningsanläggningen inte har en övertinning från tanken för återvinningsvatten till kanalen och inte heller har en färskvatteninmatning kan denna funktion inte byggas in.

Cirkulation av återvinningsvatten

Om tvättanläggningen inte tar upp något vatten sker en cirkulation av återvinningsvattnet för att undvika problem med dålig lukt.

Frostskydd

Anläggningen måste drivas i frostfria utrymmen. Vid frost ska anläggningen stängas av och tömmas helt på vatten:

→ Lossa skruvanslutningarna på plaströren och låt rören tömmas.

→ Töm tanken med återvinningsvatten.

→ Öppna sandfiltret och tag bort den ännu fuktiga sanden (kundservice).

Hibernation

Observera

Anläggningen måste vara igång även på natten om problem med lukt ska förhindras.

→ Stäng av anläggningen genom att ställa nödstopsreglaget i elskåpet på "0".

→ Föreligger risk för frost måste kvarvarande vatten tömmas ut (se avsnitt "Frostskydd").

Idrifttagning

Ta idrift igen efter driftuppehåll:

→ Koppla till anläggningen.

→ Spola ur filtret till manometern på flervägsventilen vid filterdrift visar ett ingångstryck på ca 0,05 MPa (ca 0,5 bar).

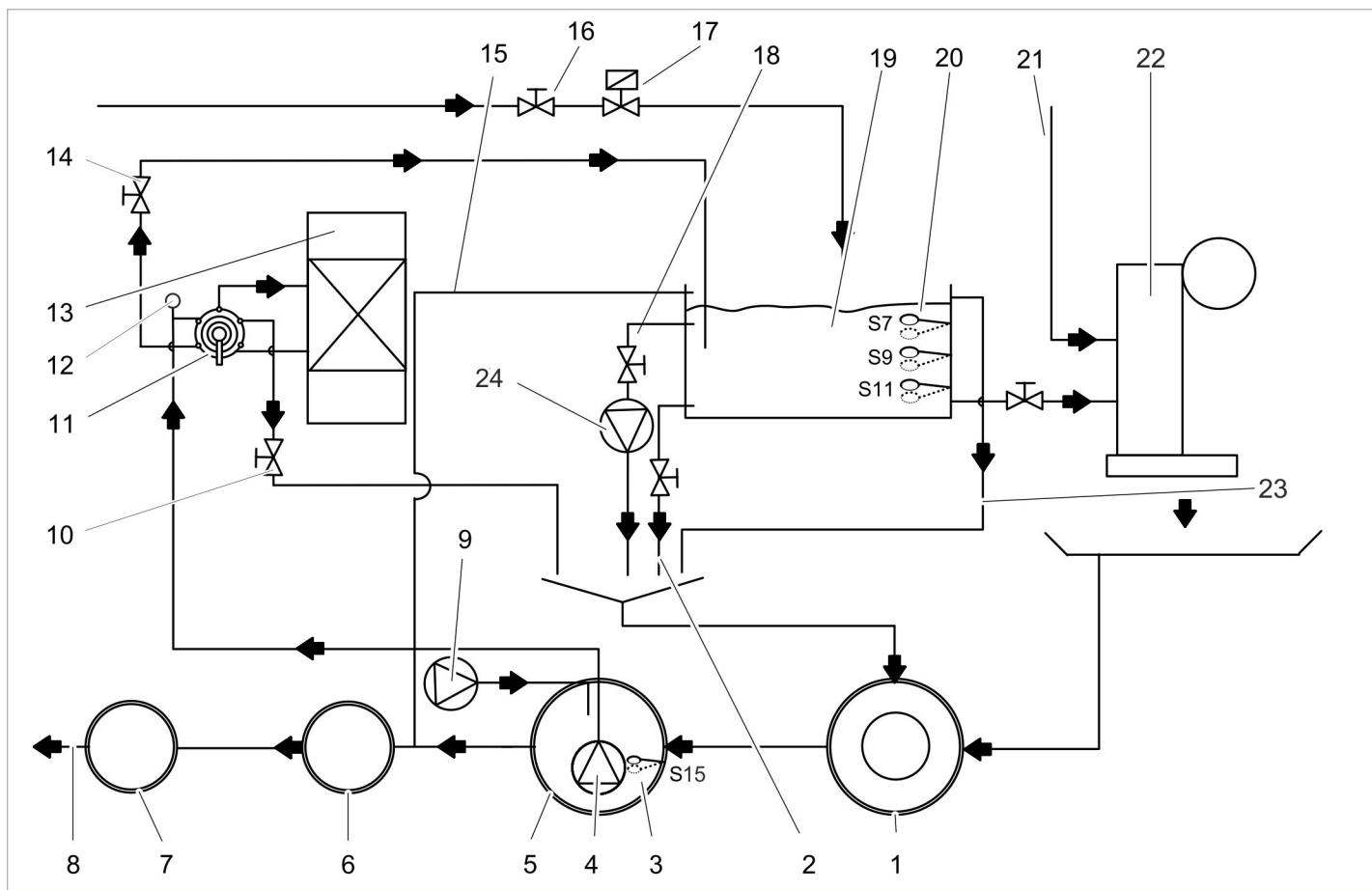

- 1 Återvinningssystemets slamuppsamling*)
- 2 Tankresttömning (tillval)
- 3 Flottörbrytare S15 pumpbassäng för torrkorningsskydd
- 4 Dränkbar pump (tillval)
- 5 Återvinningssystemets pumpbehållare*)
- 6 Avskiljningsanordning (EN 858) *)
- 7 Kontrollschakt *)
- 8 till kanalisationen *)
- 9 Ventilation (tillval)
- 10 Återspolningsdrossel
- 11 Flervägsventil
- 12 Ledningsvärdessond (tillval)
- 13 Sandfilter
- 14 Avstängningsventil återvinningsvatten
- 15 Överrinning tank för återvinningsvatten i avskiljningsanordningen (tillval)
- 16 Inställning färskvattenmängd (tillval)
- 17 Nödpåfyllning färskvatten (tillval)
- 18 Cirkulationsventil (tillval)
- 19 Tank för återvinningsvatten (tillval)
- 20 Flottörbrytare (tillval)
- 21 Inflöde färskvatten för spolnings- och underhållsprocesser *)
- 22 Tvättanläggning *)
- 23 Överrinning tank för återvinningsvatten (tillval), i slamuppsamlingen
- 24 Cirkulationspump (tillval)

*) uppbyggd

Flödesschema (avloppsanslutning till tank för återvinningsvatten)

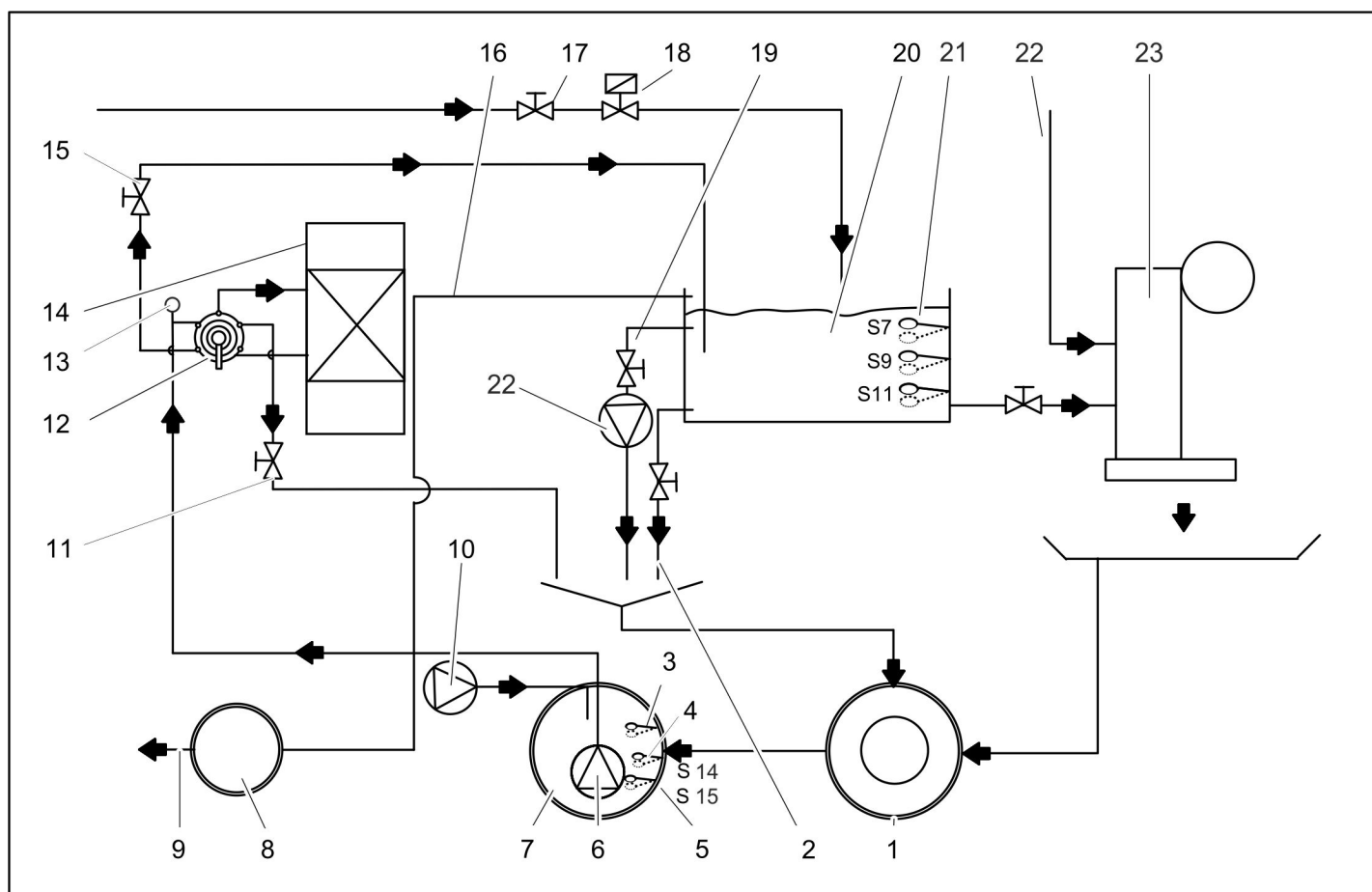

- 1 Återvinningssystemets slamuppsamling*)
 - 2 Tankresttömning (tillval)
 - 3 Flottörbrytare S5 pumpbassäng full (tillval)
 - 4 Flottörbrytare S14 för saltutslussning (tillval)
 - 5 Flottörbrytare S15 pumpbassäng för torrkorningsskydd
 - 6 Dränkbar pump (tillval)
 - 7 Återvinningssystemets pumpbehållare*)
 - 8 Kontrollschakt *)
 - 9 till kanalisationen *)
 - 10 Ventilation (tillval)
 - 11 Återspolningsdrossel
 - 12 Flervägsventil
 - 13 Ledningsvärdessond (tillval)
 - 14 Sandfilter
 - 15 Avstängningsventil återvinningsvatten
 - 16 Överrinning tank för återvinningsvatten (tillval)
 - 17 Inställning färskvattenmängd (tillval)
 - 18 Nödåpfyllning färskvatten (tillval)
 - 19 Cirkulationsventil (tillval)
 - 20 Tank för återvinningsvatten (tillval)
 - 21 Flottörbrytare (tillval)
 - 22 Inflöde färskvatten för spolnings- och underhållsprocesser *)
 - 23 Tvättanläggning *)
 - 24 Cirkulationspump (tillval)
- *) uppbyggd

Funktionsbeskrivning

Filterdrift

I filterdrift rinner vattnet över

- Dränkbar pump
- Flervägsventil i position FILTRERA/FILTER...
- Sandfilter (filtrera i flödesriktning)
- Avstängningsventil återvinningsvatten
- till tank för återvinningsvatten

Urspolning

Vid urspolning flyter vattnet över

- Dränkbar pump
- Flervägsventil i position URSPOLNING/BACKWASH...
- Sandfilter (filtrera mot flödesriktningen)
- Drossel
- i slamuppsamlingen

För att förhindra sandtömning begränsas volymströmmen under återspolningen av drosseln.

Varning

Skaderisk. En ökad återspolningshastighet gör att filterfyllningen spolas ur. Återspolningshastigheten har ställts in av en servicemedarbetare när anläggningen togs i drift och får inte förändras.

Efterspolning

Vid efterspolning flyter vattnet över

- Dränkbar pump
- Flervägsventil i position EFTERSPOLNING/RINSE...
- Sandfilter (filtrera i flödesriktning)
- i slamuppsamlingen

Bruksvattencirkulation

Anledning till cirkulation:

- extra rörelse i återvinningsvattnet, speciellt när anläggningen inte arbetar, för att förhindra uppkomst av bräckt vatten samt för att minska problemet med lukt
- extra tillsats av luft i vattnet för att reducera luktproblem

Vattnet flyter från tanken med återvinningsvatten till slamuppsamlingen på följande sätt:

- Tank för återvinningsvatten
- Cirkulationsventil
- Cirkulationspump
- Slamuppsamling

Övervaknings- och regleringsanordningar

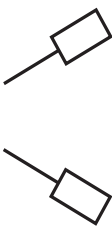
Flottörställare i tank för återvinningsvatten		
	S7 uppe	Tank för återvinningsvatten full. Påfyllning stoppas.
	S7 nere	Tank för återvinningsvatten fylls på. Fördröjning 120 sekunder.
	S9 uppe	Frånkoppling av färskvattentillförsel. Kontrollampa "Färskvattentillförsel" lyser gult.
	S9 nere	Tillkoppling av färskvattentillförsel. Kontrollampa "Färskvattentillförsel" lyser gult.
	S11 uppe	Torrkörningsskydd för tvättanläggning ej aktiv, inget störningsmeddelande.
	S11 nere	Torrkörningsskydd för tvättanläggning aktiv, störningsmeddelande till tvättanläggningen.

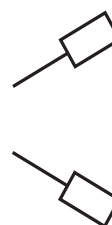
Flottör i pumpbehållaren		
	S5 uppe*	Pumpbassäng överfull. Start av avfallshantering via tanken för återvinningsvatten till kanalen
	S5 nere*	Pumpbassäng ej överfull, normaldrift av anläggningen.
	S14 uppe	Pumpbehållare full (vid tillval saltvattensutslussning).
	S14 nere	ingen funktion / kopplingspunkt används inte
	S15 uppe	Pumpbassäng ej tom, normaldrift av anläggningen.
	S15 nere	Pumpbassäng tom, torrkörningsskydd för vattenpump aktiv, ingen filtrering, ingen återspolning möjlig. Anläggningen körs med färskvatten.

* S5 tillval

Tekniska data

			WRP 8000 1.217-151.0	WRP 16000 1.217-152.0
Dränkbar pump	Motoreffekt	W	1300	1700
	Spänning	V	230/1~	
	Strömförbrukning	A	5,9	8,5
	Matningsmängd vid ca 0,1 MPa (1 bar) ca	m ³ /t	8	16
	Tryck	MPa (bar)	max. 0.14 (1.4)	max. 0.16 (1.6)
Hela anläggningen	Filtereffekt	m ³ /t	max. 10	max. 20
	Spänning	V	230/1~	
	Frekvens	Hz	50	
	Vikt	kg	280	390
	Bredd	mm	700	900
	Djup	mm	620	780
	Höjd	mm	1600	

Skötsel och underhåll

Underhållsanvisningar

Grundläggande för en driftssäker anläggning är regelbundet underhåll enligt följande underhållsschema.

Använd uteslutande original reservdelar från tillverkaren eller delar som rekommenderats av tillverkaren såsom

- reserv- och förslitningsdelar,
- tillbehör,
- drivmedel,
- samt rengöringsmedel.

⚠ Fara

Olycksrisk vid arbete på anläggningen. Vid alla arbeten

→ stoppas strömtillförseln genom intryckning av huvud-nödstoppsknappen och denna måste sedan säkras mot återstart.

→ Stäng av vattentillförseln.

Vem får utföra underhållsarbeten?

- Operatör

Arbeten med hänvisningen "Driftsansvarig" får endast utföras av instruerad person som kan hantera, och utföra underhållsarbeten på tvättanläggningar med återvinningsanläggning på ett säkert sätt.

- Kundservice

Arbeten med hänvisningen "Kundservice" får endast utföras av montörer från Kärcher kundservice.

Underhållskontrakt

För att garantera en tillförlitlig drift av anläggningen rekommenderar vi att underhållskontrakt finns. Kontakta Kärcher Kundtjänst.

Underhållsschema

Tidpunkt	Aktivitet	Beträffad komponent-grupp	Genomförande	Av vem
dagligen	Kontrollera	Kontrolllampor "Störning"	Åtgärda störning enligt avsnitt "Felsökning" när denna kontrollampa tänds.	Operatör
		Kontrollampa "Färskvatten-tillförsel aktiv"	Kvittera meddelandet genom att trycka på ljusknappen, sök orsaken till färskvattenförbrukningen och åtgärda den.	Operatör/ Kundtjänst
varje vecka	Rengöra	Avlopp på tvättplatsen	Rengör silen i golvbrunnen.	Operatör
	Kontrollera	Återvinningsvatten	Kontrollera lukt och grumlighet hos återvinningsvattnet. Åtgärder vid dålig kvalitet på återvinningsvattnet, se avsnitt "Felsökning".	Operatör
		Koncentration av rengöringsmedel i återvinningsvatten	Kontrollera doseringen av rengöringsmedel i tvättanläggningen vid skumbildning.	Operatör
		Sandfilter	Vid för låg kapacitet, utlös manuell återspolning och kontakta kundtjänst vid behov.	Operatör
		Ventilation (Alternativ)	När ventilationen fungerar syns luftblåsor i pumpbassängen.	Operatör
varje månad	Kontrollera	Flottör	Kontrollera flottörställares tillstånd, informera vid behov kundservice.	Operatör
		Slamuppsamling, pumpbehållare	För alla behållare gäller att inget slam får finnas efter slamuppsamlingen. Slammet i slamuppsamlingen får som mest vara en meter högt. Kontrollera slamnivån, pumpa ut och avyttra vid behov. Rengör bassängen.	Operatör
	Töm, rengör	Tank för återvinningsvatten	Töm, rengör, spola ur och fyll på igen.	Operatör
halvårsvis	Kontrollera sand och byt ut den vid behov.	Sandfilter	⚠ Fara <i>Hälsorisker på grund av damm och mikrobiell nedsmutsning. Bär ansiktsmask som skyddar mot damm och skyddshandskar vid byte av sand.</i> Byt vid behov ut sand och rengör samtidigt övre och undre filtersil (spola av med vatten).	Kundservice
	Kontrollera	Urspolning	Flyter vid återspolning tillräcklig mängd vatten ur ledningen till slamuppsamlingen? Kontrollera tryck.	Kundservice
	Kontrollera genomflödesmängd	Dränkbar pump	Matningsmängden är godkänd när vattennivån i bruksvattentanken inte underskrider nivå S9 medan tvättanläggningen arbetar.	Kundservice
årligen	Töm, rengör	Slamuppsamling, pumpbehållare	Töm, rengör och fyll på igen.	Operatör

Flottörställarnivå	Påfyllningsmängd återvinningsvatten 1 tank	Påfyllningsmängd återvinningsvatten 2 tankar	Påfyllningsmängd återvinningsvatten 3 tankar
S7 uppe	910 l	1820 l	2730 l
S7 nere	890 l	1780 l	2670 l
S9 uppe	480 l	960	1440 l
S9 nere	460 l	920 l	1380 l
S11 uppe	200 l	400 l	600 l
S11 nere	180 l	360 l	540 l

Åtgärder vid fel

⚠ Fara

Olycksrisk vid arbete på anläggningen. Vid alla arbeten

→ stoppas strömtillförseln genom intryckning av huvud-nödstoppsknappen och denna måste sedan säkras mot återstart.

→ Stäng av vattentillförseln.

Vem får åtgärda störningar?

- **Operatör**
Arbeten med hänvisningen "Operatör" får endast utföras av en undervisad person som kan manövrera och underhålla tvättanläggningen på ett säkert sätt.
- **Kundservice**
Arbeten med hänvisningen "Kundtjänst" får endast utföras av en montör från Kärcher Kundtjänst eller av en montör som erhållit uppdraget från Kärcher.

Felmeddelande

- I elskåpet finns kontrollampor som
- Tillförsel av färskvatten och
 - Störningar

Störning	Möjlig orsak	Åtgärd	Av vem
Kontrollampa "Störning" lyser.	Motorskyddsbrytare hos den dränkbara pumpen har löst ut.	Återställ motorskyddsbrytare, kontakta kundservice om felet återkommer.	Operatör
	Flottörbrytare S15 i pumpbassängen defekt	Reparera eller byt ut flottör	Kundservice
	Tank gör återvinningsvatten tom.	se nedan	
Meddelandet "Tank för återvinningsvatten tom" lyser på tvättanläggningen.	För låg vattennivå i pumpbehållaren och nödförsörjningen av färskvatten fungerar inte	Fyll på pumpbehållaren, kontrollera nödförsörjningen av färskvatten, reparera vid behov.	Operatör/ Kundtjänst
	Dränkbar pump fungerar inte, är smutsig eller defekt	Starta om anläggningen genom att stänga av den och sedan starta den på nytt, eller kontakta kundservice	Operatör
	Sandfilter tätt (för låg filtereffekt)	Utför återspolning ett flertal gånger, om detta ej ger resultat, byt ut sanden.	Operatör/ Kundtjänst
	Rörledningar otäta	Kontrollera alla rörledningar, täta ev.	Operatör/ Kundtjänst
	Flottör S11 defekt eller lös.	Byt ut eller fäst flottören.	Kundservice
	Styrning defekt	Kontrollera styrning, reparera eller byt ut	Kundservice
	Flervägsventil defekt	Reparera flervägsventil, byt ut defekta delar	Kundservice
Anläggningen arbetar inte	Programväljaren i fel läge.	Vrid programväljaren till läge "Drift utan övervakning av ledningsvärde" eller drift med "Övervakning av ledningsvärde och tryck på SET-knappen.	Operatör
	Elförsörjning fungerar inte korrekt	Kontrollera och säkerställ elförsörjning.	Operatör
	Styrning defekt	Kontrollera styrning, reparera eller byt ut	Kundservice
Återvinningsvattnet är missfärgat och skummar kraftigt	Slamuppsamling eller pumpbehållare nedsmutsade	Töm och rengör behållare	Ansvarig/Återvinningsansvarig
	Olämpliga rengöringsmedel används i tvättanläggningen eller tvätthallen	Använd bearbetningskompatibla rengöringsmedel, spola ev. ur systemet	Operatör/ Kundtjänst
	För hög dosering av rengöringsmedel i tvättanläggningen	Kontrollera doseringen av rengöringsmedel, ställ ev. in på nytt	Operatör/ Kundtjänst
	Tvättplatsrengöring med olämpliga rengöringsmedel	Byt vatten och spola ur behållare	Operatör
	Återspolningsdrossel felinställd.	Kontrollera grusfyllning, fyll på vid behov. Ställ in återspolningsdrossel	Kundservice

Störning	Möjlig orsak	Åtgärd	Av vem
Vattnet i tanken med återvinningsvatten luktar illa	WRP stängdes av under natten eller under veckoslutet	WRP måste vara inkopplad hela tiden	Operatör
	Ingen eller för låg cirkulation, ej tillräcklig ventilation	Vrid cirkulationspumpens vridomkopplare till läge "III". Kontrollera om cirkulationsventilen är öppen.	Operatör
		Kontrollera om ledningar är smutsiga eller skadade, rengör eller byt ut vid behov	Operatör/ Kundtjänst
		Kontrollera ventilation, luftaren i pumpbassängen måste sprudla synligt.	Operatör/ Kundtjänst
Fast flödesljud	Flottör, styrning eller färskvatten-magnetventil defekt	Kontrollera, reparera eller byt ut aktuell komponent	Operatör/ Kundtjänst
Dränkbar pump arbetar inte	Vattennivån i pumpbehållaren är för låg	Tvättanläggningen körs med färskvatten tills nivå S15 uppe har nåtts. Sök orsak.	Kundservice
	Flottör S7 defekt	Kontrollera flottör, rengör, reparera eller byt ut	Operatör/ Kundtjänst
	Styrdonet till flervägsventilen defekt	Reparera styrdon	Kundservice
	Styrning defekt	Kontrollera styrning, reparera eller byt ut	Kundservice
För låg filtereffekt	Avstängningsventil återvinningsvatten stängd	Öppna avstängningsventil återvinningsvatten.	Operatör
	Sandfilter tätt	Spola ur sandfilter, byt ev. sand. Om problemet återkommer, kontakta kundtjänst.	Operatör/ Kundtjänst
	Dränkbar pump tät, defekt	Rengör, reparera, byt ut dränkbar pump	Operatör/ Kundtjänst
	Ledning eller ventil otät, defekt, igensatt	Kontrollera ledningar och ventiler, rengör, reparera, byt ut vid behov	Operatör/ Kundtjänst
För hög färskvattenförbrukning	Flottör S9 defekt.	Byt ut	Kundservice
	Sond för ledningsvärde (tillval) defekt eller smutsig.	Kontrollera, rengör, byt ut vid behov.	Kundservice
	Magnetventil färskvatten defekt	Kontrollera magnetventil färskvatten, byt ut vid behov	Kundservice

Transport

Varning

Risk för person och egendomsskada! Observera vid transport maskinens vikt.

- Transportera grusfiltret endast i tomt tillstånd (utan grusfyllning).
- Vid transport i fordon ska maskinen säkras enligt respektive gällande bestämmelser så den inte kan tippa eller glida.

Förvaring

Varning

Risk för person och egendomsskada! Observera maskinens vikt vid lagring.

- Lagra grusfiltret endast i tomt tillstånd (utan grusfyllning).

Tillbehör

Filtersand, finkornig

Beställnr. 6.272-001.0 (kornstorlek 04,...0,8 mm) im 25 kg-säck

Filtersand, medelkornig

Beställnr. 6.272-003.0 (kornstorlek 1...2 mm)) im 25 kg-säck

Åtgång för en filterfyllning

	Filtersand, finkornig 6.272.-001.0	Filtersand, medelkornig 6.272.-003.0
WRP 8000	7 säckar	2 säckar
WRP 16000	10 säckar	3 säckar

Tillbehör:	Beställnummer
Tank återvinningsvatten	2.642-720.0
Extratank	2.642-930.0
Tillbyggnadsatts tankanslutning, 2 tankar	4.640-401.0
Tillbyggnadsatts tankanslutning, 3 tankar	4.640-402.0
Ventilation	2.641-510.0
Överrinning	2.641-995.0
Dränkbar pump WRP 8000	2.642-037.0
Dränkbar pump WRP 16000	2.642-038.0
Stativ till kopplingskåp	2.642-116.0
Mätning av ledningsförmåga	2.642-765.0
Färskvattentillförsel WRP 8000	2.642-113.0
Färskvattentillförsel WRP 16000	2.642-114.0

Installering av anläggningen (endast för fackkrafter)

Hänvisning

Anläggningen får endast ställas på plats av

- Kärcher Kundtjänst montörer.
- Kärcher auktoriserade personer

Förberedning av uppställningsplatsen

För att bygga upp anläggningen korrekt är följande förutsättningar nödvändiga:

- frostfritt utrymme med tillräcklig till- och frånluft
- Golvbrunn för slamuppsamling
- Rörledningar och grundbyggnad/markarbeten enligt ritningar 0.089-491.0 och 0.089-492.0.
- Vatten- och elanslutning: se "Tekniska Data".
- vågrätt, jämnt fundament
- Skydda anläggningen mot direkt solljus och stänkvatten
- Lys upp uppställningsplatsen ordentligt
- Golvet måste vara fritt att gå på.

Packa upp anläggningen

Packa upp anläggningen och lämna förpackningsmaterialet till återvinning.

Indragning av vatten

Indragningen av vatten är beroende av specifika förutsättningar hos de anläggningskomponenter som finns på den aktuella platsen, så som

- tvättanläggningens modell och utförande
- modell och utförande på de komponenter som finns på platsen (slamuppsamling, pumpbehållare etc.)
- Nominell vidd, längd och kanalernas konstruktion

Detta gör att indragningen av vatten måste ske i enlighet med de projektunderlag som gäller för aktuell anläggning.

⚠ Fara

Risk för skada på grund av att man kan snubbla.

Lägg anläggningens slangar på sådant sätt att det inte föreligger snubbelrisk.

Elanslutning

⚠ Fara

Farlig elektrisk spänning. El får endast dras in av elektriker och får endast ske i enlighet med lokalt gällande riktlinjer.

Anläggningen måste säkras med en jordfelsbrytare, med utlösningsspänning som ligger under eller på 30 mA.

- Aggregatet får endast anslutas till växelström.
- Aggregatet får endast anslutas till ett nätuttag som installerats av en elektriker enligt IEC 60364-1.
- Angiven spänning på typskylten måste stämma överens med vägguttagets spänning.

Försäkran om EU-överensstämmelse

Härmed försäkras vi att nedanstående be-tecknade maskin i ändamål och konstruk-tion samt i den av oss levererade versionen motsvarar EU-direktivens tillämpliga grundläggande säkerhets- och hälsokrav. Vid ändringar på maskinen som inte har godkänts av oss blir denna överensstäm-melseförklaring ogiltig.

Produkt: Spillvattenanläggning

Typ: 1.217-xxx

Tillämpliga EU-direktiv

2006/42/EG (+2009/127/EG)

2004/108/EG

Tillämpade harmoniserade normer

EN 60204-1

EN 55014-1: 2006 + A1: 2009

EN 55014-2: 1997 + A2: 2008

EN 61000-3-2: 2006 + A2: 2009

EN 61000-3-3: 2008

EN 62233: 2008

Undertecknade agerar på order av och med fullmakt från företagsledningen.

H. Jenner
CEO

S. Reiser
Head of Approbation

Dokumentationsbefullmäktigad:

S. Reiser

Alfred Kärcher GmbH & Co. KG

Alfred-Kärcher-Str. 28 - 40

71364 Winnenden (Germany)

Tel.: +49 7195 14-0

Fax: +49 7195 14-2212

Winnenden, 2012/06/01



Lue tämä alkuperäisiä ohjeita ennen laitteesi käyttämistä, säilytä käyttöohje myöhempää käyttöä tai mahdollista myöhempää omistajaa varten.

Sisällysluettelo

Käyttöohjetta koskevaa	FI	..	1
Ympäristönsuojelu	FI	..	1
Takuu	FI	..	1
Varaosat	FI	..	1
Turvaohjeet	FI	..	1
Käyttö	FI	..	2
Toiminta	FI	..	4
Tekniset tiedot	FI	..	6
Huolto ja hoito	FI	..	6
Häiriönpoisto	FI	..	8
Kuljetus	FI	..	9
Säilytys	FI	..	9
Tarvikkeet	FI	..	10
Laitteiston asentaminen (vain ammattilaisille)	FI	..	10
EU-standardinmukaisuustodistus	FI	..	10

Käyttöohjetta koskevaa

Käyttöohjeen kohderyhmät

- **Kaikki käyttäjät:** Käyttäjiä ovat kaikki asianmukaisesti perehdytetyt apuvaimat, käyttäjät ja ammattilaiset.
- **Ammattilaiset:** Ammattilaisia ovat sellaiset henkilöt, jotka ovat saaneet koulutuksen laitteen asennukseen ja käyttöönottoon.

Määrittelyjä

Raikasvesi

Vesijohtovesi

Likavesiviemäri

Pesulaitteistosta poistuva, likaantunut vesi

Kierrätysvesi

Laitteen käsittelemää vettä uuteen käyttöön autojen pesulaitteessa

Ympäristönsuojelu

	Pakkausmateriaalit ovat kierrätettäviä. Älä käsittele pakkausta kotitalousjätteenä, vaan toimita ne jätteiden kierrätykseen.
	Käytetyt laitteet sisältävät arvokkaita kierrätettäviä materiaaleja, jotka tulisi toimittaa kierrätykseen. Paristoja, öljyjä ja samankaltaisia aineita ei saa päästää ympäristöön. Tästä syystä toimita kuluneet laitteet asianmukaisesti keräyspisteisiin.

Käytetty suodatinhiekkaa on sorapetiä uusittaessa jätehuollettava paikallisten määräysten mukaisesti.

Huomautuksia materiaaleista (REACH)
Ajantasaisia tietoja ainesosista löytyy osoitteesta:

www.kaercher.com/REACH

Takuu

Kussakin maassa on voimassa valtuuttamamme myyntiorganisaation julkaisemat takuehdot. Materiaali- ja valmistusvirheitä aiheuttavat virheet laitteessa korjaamme takuuajana maksutta. Takuutapauksessa pyydämme ottamaan yhteyden ostotositteen kanssa jälleenmyyjään tai lähimpään valtuutettuun asiakaspalveluun.

Varaosat

- Vain sellaisten lisävarusteiden ja varaosien käyttö on sallittua, jotka valmistaja on hyväksynyt. Alkuperäiset lisävarusteet ja varaosat takaavat, että laitetta voidaan käyttää turvallisesti ja häiriöttömästi.
- Saat lisätietoja varaosista osoitteesta www.karcher.fi, osiosta Huolto.

Turvaohjeet

Käyttöohjeessa esiintyvät symbolit

Tässä käyttöohjeessa käytetään seuraavia symboleja:

Vaara

Osoittaa välittömästi uhkaavaan vaaraan. Merkin huomioimatta jättämisen seurauksena uhkaa kuolema tai vakava loukkaantuminen.

Varoitus

Osoittaa mahdolliseen vaaratilanteeseen. Merkin huomioimatta jättämisestä voi aiheutua lievää loukkaantumista tai esinevahinko.

Varo

Mahdollisesti vaarallinen tilanne, joka voi aiheuttaa lievän ruumiinvamman tai aineellisia vahinkoja.

Laitteistossa olevat symbolit

	Sähköjännitteen aiheuttama vaara!
	Laitteiston osia saa työstää vain sähköalan ammattilaiset tai valtuutettu ammattitaitoinen henkilökunta.

Yleistä

Virheellinen tai luvaton käyttö saattavaa asettaa käyttäjän tai muut henkilöt vaaratilanteeseen johtuen

- korkeasta sähköjännitteestä, Henkilöitä, eläimiä ja esineitä uhkaavien vaarojen välttämiseksi on luettava ennen laitteen ensimmäistä käyttöä
- tämä käyttöohje, erityisesti siinä olevat turvaohjeet
- Mukaan on liitetty jätevedenkäsittelylaitteistojen turvallisuusohjeet, 5.956-660.0
- lainmukaiset kansalliset määräykset Kaikkien niiden henkilöiden, jotka osallistuvat laitteen pystyttämiseen, käyt-

tööntöön, huoltoon, kunnossapitoon ja käyttöön, on

- on oltava kyseiseen vaiheeseen koulutettuja ammattihenkilöitä,
- tunnettava "Jätevedenkäsittelylaitteen turvaohjeet" ja toimittava niiden mukaan,
- on luettava tämä käyttöohje ja noudatettava sen ohjeita
- sekä tunnettava vastaavat määräykset ja noudatettava niitä.

Vaara

Pöly ja mikrobiliikaantumiset ovat vaarallisia terveydelle. Käytä pölynsuojamaskia ja käsineitä suodatinhiekkaa vaihdettaessa.

Vaara

Kierrätysveden juominen on vaarallista terveydelle. Puhdistettu jätevesi ei ole laadultaan juomavettä. Se sisältää vielä likajäämiä ja puhdistusainetta.

Varoitus

Kosketus bakteeripitoisen veden kanssa on vaarallista terveydelle. Laitteiston viikaantuminen aiheuttaa erityisvaaran kierrätysveden saastumiselle bakteereista. Vältä kontaktia bakteereista saastuneeseen kierrätysveteen.

Toiminta hätätilanteessa

- ➔ Sammuta laitteisto kiertämällä sähkökytkinkäapin hätä-seis -pääkytkin asentoon "0".

Määräykset ja säädökset

- **Kansalliset ja paikalliset määräykset**
- **Tapaturmantorjuntamääräykset**
Saksalainen asetus suojelee vaarallisia aineita vastaan, CHV 5 (Gefahrstoffverordnung GefStoffV.)

Ohje

Laitteiston saa asentaa ja pystyttää vain

- Kärcher-asiakaspalvelun asentajat
- Kärcherin valtuuttamat henkilöt

Tarkoituksenmukainen käyttö

Laitteisto puhdistaa jätevedettä ja tuottaa kierrätysvettä autojenpesulaitteistoille (portaalipesulaitteistot, pesukadut jne.). Kierrätysvettä saa käyttää vain pesuohjelmiin (esim. esipesu, korkeapainepesu, harjapesu). Kierrätysvesi ei sovellu huuhteluvedeksi tai kuivatusapuaineen levittämiseen eikä muihin tarkoituksiin.

Puhdistus tapahtuu:

- Irrottamalla vaikeasti irrotettavia hiukkasia hiekkasuodattimesta
- Sekoittaminen ja tuuletus hävittää hajuaaineita.

Moitteettoman toiminnan edellytys: Vesi-kaavion mukainen erotusketju luvussa "Toiminta".

Työpaikka

Työpaikka on laitteen luona, sinne mennään vain lyhytaikaisesti käynnistämään laite ja huoltotoita varten.

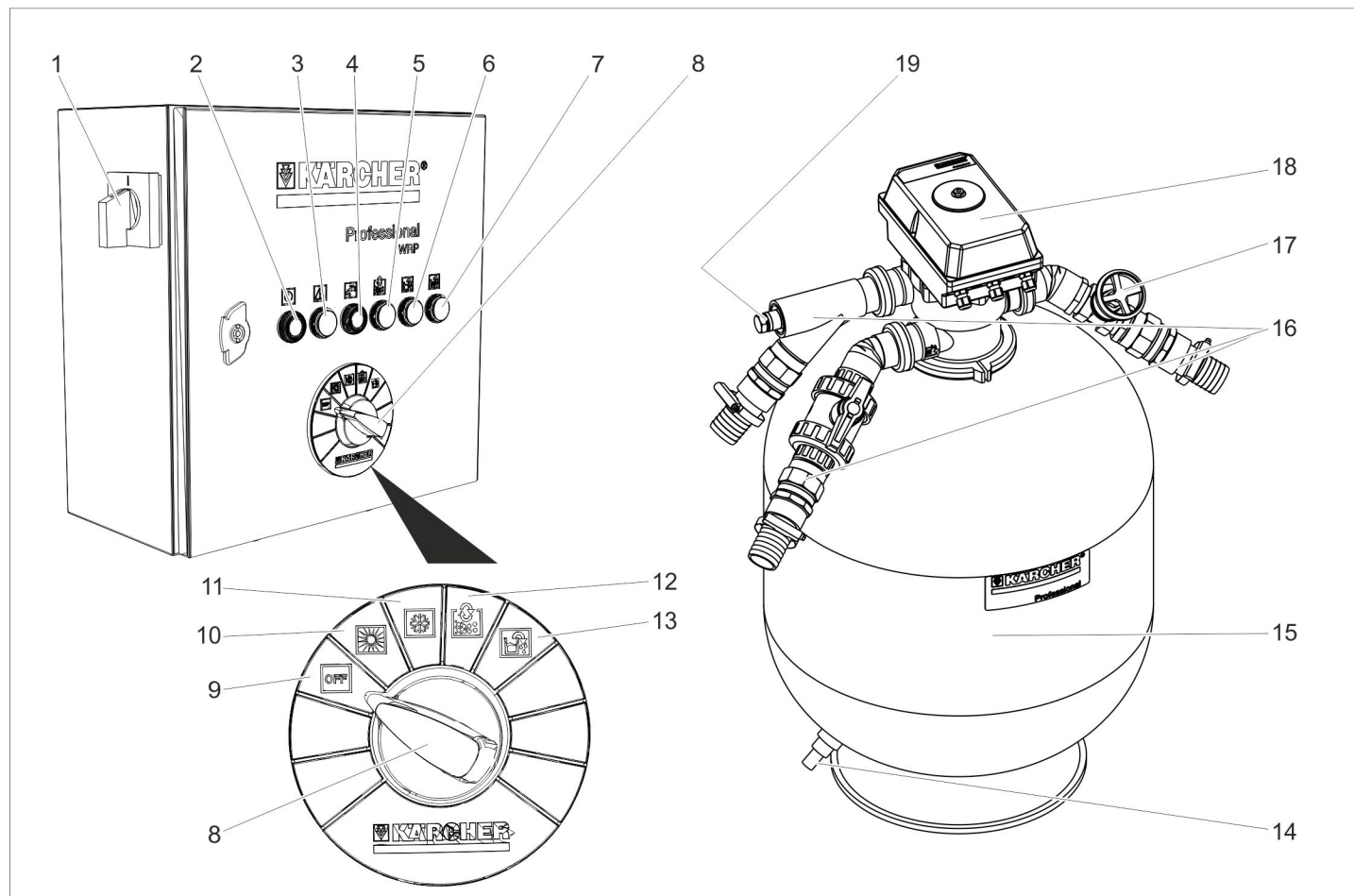

- | | | |
|--|---|--|
| 1 Häätä-seis -pääkatkaisin | 7 Merkkivalo sähkönjohtavuuden valvonta | 13 Kytkinasento pumppualtaan tyhjennys |
| 2 SET-painike | 8 Ohjelmavalintakytkin | 14 Sorasuodattimen tyhjennys |
| Merkkivalo Käynnissä | 9 Kytkinasento "OFF" | 15 Hiekkasuodatin |
| 3 Häiriön merkivalo | 10 Kytkinasento käyttö ilman sähkönjohtavuuden valvontaa, (kesäkäyttö) | 16 Vesiliitännät |
| 4 Painikkeen tuoreveden lisäys painalluksen kuittaus /merkkivalo tuoreveden lisäys palaa | 11 Kytkinasento käyttö sähkönjohtavuuden valvonnalla (valinnainen), (talvikäyttö) | 17 Vastahuhtelukuristin |
| 5 Merkkivalo Vastahuhtelu käynnissä | 12 Kytkinasento manuaalinen vastahuhtelu | 18 Monitieventiili |
| 6 Merkkivalo pumppualtaan tyhjennys | | 19 Liitäntä sähkönjohtavuusanturille (valinnainen) |

Merkki	Merkkivalon väri	Merkitys	Toiminto painike
	Vihreä	Laitteisto käynnissä	SET-painike Ohjelmanvalintakytkimellä valitun toiminnon käynnistys.
	Punainen	Häiriö	--
	Keltainen	Puhtaan veden lisäys on aktiivinen Puhtaan veden lisäys oli aktiivinen / ilmoituksen kuittaus	Ilmoituksen kuittaus.
	Keltainen	Vastahuhtelu käynnissä	--
	Keltainen	Pumppuallas pumpataan tyhjäksi	--
	Keltainen	Automaattinen sähkönjohtavuuden valvonta on lauennut	--

KytKentä pois päältä hätätilanteessa

Sammuta laitteisto kiertämällä sähkökytkinkaapin hätä-seis -pääkytkin asentoon "0".

Laitteiston päällekytkentä

→ Käännä hätä-seis -pääkytkin asentoon "1".

Uppopumppu käy, kunn:

- suoritetaan vastahuuhtelu
- vedenpinta recyclingvesialtaassa on alle päällekytkentätason S7.
- vedenpinta pumppualtaassa on yli päällekytkentätason S15.

Toiminnon valinta

- Kierrä ohjelmanvalintakytkin haluamaasi asentoon.
- Paina SET-painiketta.

Ohje

Kun hätä-seis-pääkytkin on kytketty päälle, laitteisto käynnistyy toimintotavassa "Käyttö ilman sähköjohtavuuden valvontaa".

Vastahuuhtelu

Vastahuuhtelu poistaa hiekkasuodattimeen kerääntyneen lian. Vastahuuhtelussa hiekkasuodatinta huuhdellaan vastakkaiseen suuntaan. Poishuuhdeltu lika ohjataan recyclingjärjestelmän liete-loukkuun.

Laitteisto on varustettu automaattisella monitieventiilillä. Vastahuuhtelun käynnistää ohjauslaitteisto. Vastahuuhtelun aikana palaa merkkivalo "Vastahuuhtelu käynnissä".

Ohje

Normaalissa käytössä vastahuuhtelu suoritetaan kerran päivässä. Kierrätysvesitankkia ei täytetä kierrätysvedellä vastahuuhtelun aikana. Jos pesulaitteistoa käytetään vastahuuhtelun aikana, jälkitäyttö tapahtuu tuoreveden hätätilanlähteestä (valinnainen).

WRP:ssa on tarvittaessa suoritettava vastahuuhtelu. Jos recyclingvesitankin täyttö kestää likaantuneesta suodattimesta johtuen yli 90 minuutin ajan, automaattinen vastahuuhtelu laukeaa.

Jos veden käyttö ja siitä johtuva suodattimen likaantuminen on suurempi, suodattimen automaattinen vastahuuhtelu voi käynnistyä myös pesun aikana. Pesulaitteiston vedensaanti varmistetaan tuoreveden syötöllä (valinnainen).

Pumppualtaan tyhjennys.

- Tällä toiminnolla recyclingvesi johdetaan pumppualtaasta viemärintiin.
- Tätä toimintoa tarvitaan kun recyclingveden laatu ei enää ole riittävä pesulaitteistossa käytettäväksi, esim. vedessä on liian paljon suolaa tai väärää puhdistusainetta.

Toiminta:

- Käännä ohjelmanvalintakytkin asentoon "Pumppualtaan tyhjennys".
- Paina SET-painiketta.
- Laitteisto suodattaa jatkuvasti niin pitkään, kunnes pumppualtaan kytkin S15 ilmoittaa vedenpuutteesta ja uppopumppu kytkeytyy pois päältä.
- Recyclingvesitankkiin tulee tällöin ylivuoto. Ylimääräinen vesi valuu recyclingvesitankin ylivuotojohtoa pitkin viemärintikanavaan.
- Tämän jälkeen pesulaitteiston tuorevesisyötöstä päästetään tuorevettä, kunnes pumppuallas on täytetty tasoon S15 asti ja uppopumpun poiskytkentä on kumottu.
- Tämän jälkeen voi jälleen normaalisti tuottaa recyclingvettä.
- Jos käytössä ei ole ylivuotojohtoa pumppualtaasta viemärintikanavaan, KÄRCHER-Service poistaa käytöstä toiminnon "Pumppualtaan tyhjennys".
- Jos käytössä ei ole ylivuotojohtoa recyclingvesitankista viemärintikanavaan, KÄRCHER-Service poistaa käytöstä toiminnon "Pumppualtaan tyhjennys".

Sähköjohtavuuden valvonta

- Laitteisto on valinnaisena varustettu automaattisella sähköjohtavuuden valvonnalla.
- Mittauskohta on pumppujohdossa uppopumpun ja monitieventiilin välissä.
- Sähköjohtavuuden valvonnan voi aktiivoida tai deaktivoida.
- Sähköjohtavuuden valvonta laukaisee, kun esiasetettu sähköjohtavuusarvo on ylittynyt, saman prosessin kuin painike "Pumppualtaan tyhjennys".
- Lisäämällä sitten tuorevettä pesuprosessiin, allasjärjestelmässä olevan suolapitoisen veden suolapitoisuutta vähennetään, kunnes riittävä pesuveden laatu on jälleen saavutettu.
- Jos recyclinglaitteistossa ei ole ylivuotojohtoa recyclingvesitankista viemärintikanavaan, tätä valinnaisvarustetta ei voi asentaa laitteistoon.

Recyclingveden kierrätys

Jos pesulaitteisto ei käytä vettä, recyclingvettä kierrätetään laitteiston sisällä hajuhaittojen estämiseksi.

Suojaaminen pakkaselta

Laitetta on käytettävä pakkasvapaisissa tiloissa. Pakkasella laite on poistettava käytöstä ja tyhjennettävä täysin vedestä:

- Irrota muoviputkien liittimet ja anna putkien valua tyhjiksi.
- Tyhjennä kierrätysvesitankki.
- Avaa hiekkasuodatin ja poista vielä kostea hiekka (asiakaspalvelu).

Seisonta-aika

Ohje

Hajuongelmien välttämiseksi laitteiston on oltava käynnissä myös yön ylitse.

- Sammuta laitteisto kiertämällä sähkökytkinkaapin hätä-seis -pääkytkin asentoon "0".
- Jos on pakkasvaara, on lisäksi poistettava vielä jäljellä oleva vesi (katso kohta "Suojautuminen pakkaselta").

Uudelleenkäyttöönnotto

Käyttöönnotto seisonta-ajan jälkeen:

- Kytke laitteisto päälle.
- Vastahuuhtele suodatinta kunnes monitieventiilin painemittari näyttää sisääntulopaineen olevan n. 0,05 MPa (n. 0,5 bar).

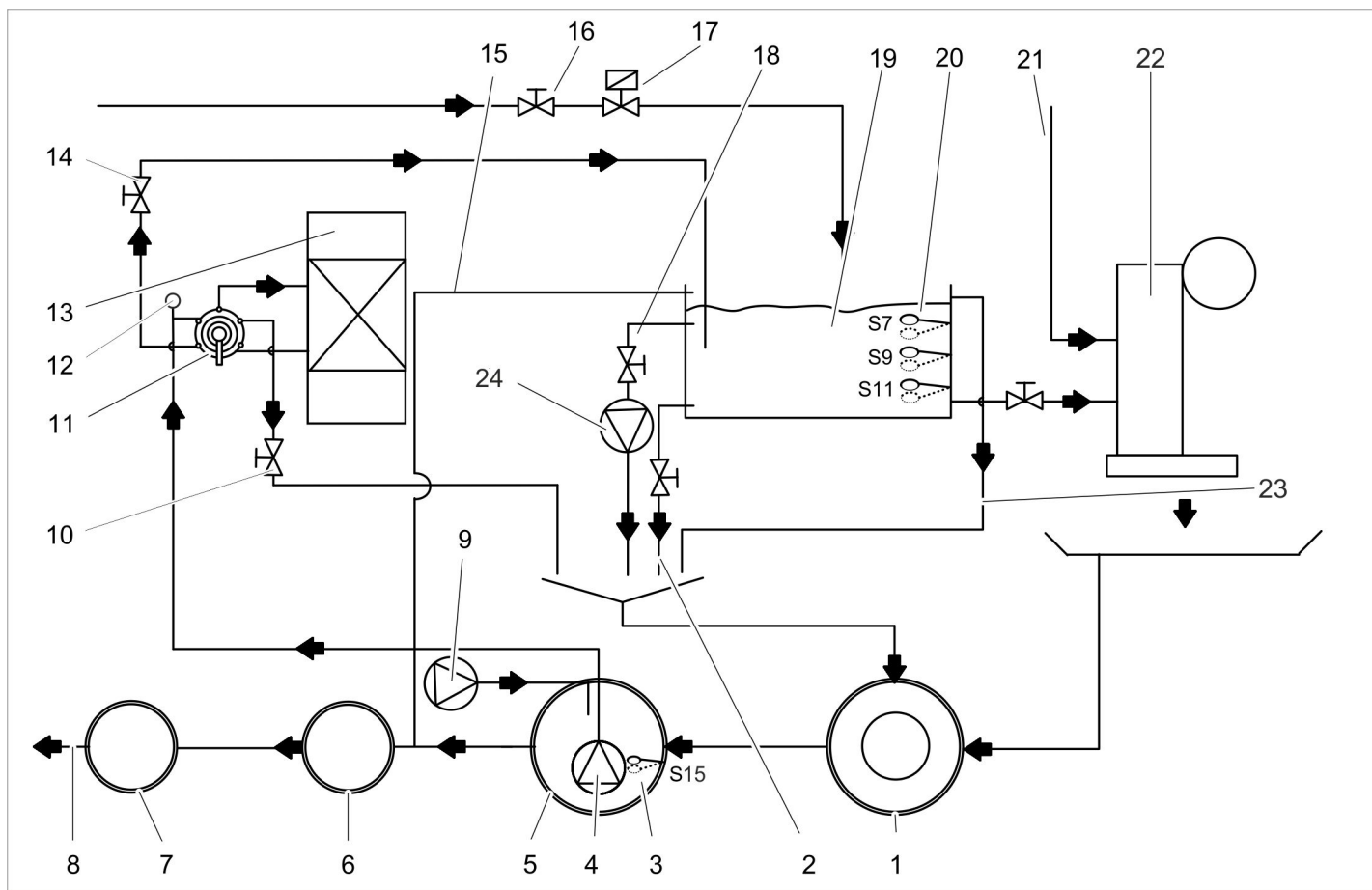

- 1 Recycling-järjestelmän lietaloukku *)
 - 2 Tankin kokonaan tyhjennys (valinnainen)
 - 3 Uimurikytkin S15 pumppualtaan kuivakäyntisuojaus
 - 4 Uppopumppu (valinnainen)
 - 5 Recycling-järjestelmän pumppuallas *)
 - 6 Erotuslaitteisto (EN 858) *)
 - 7 Valvontakuilu *)
 - 8 Viemäriverkostoon *)
 - 9 Tuuletus (valinnainen)
 - 10 Vastahuuhtelukuristin
 - 11 Monitieventtiili
 - 12 Sähkönjohtavuusanturi (valinnainen)
 - 13 Hiekkasuodatin
 - 14 Sulkuventtiili recyclingvesi
 - 15 Ylivuoto recyclingvesitankin erotuslaitteisto (valinnainen)
 - 16 Tuoreveden määräsäätö (valinnainen)
 - 17 Puhtaan veden hätätäyttö (valinnainen)
 - 18 Sekoitusventtiili (valinnainen)
 - 19 Kierrätysvesitankki (valinnainen)
 - 20 Uimurikytkin (valinnainen)
 - 21 Puhtaan veden tulo huuhtelu- ja huoltoprosesseihin *)
 - 22 Pesulaitteisto *)
 - 23 Ylivuoto recyclingvesitankin (valinnainen) lietaloukussa
 - 24 Kierrätyspumppu (valinnainen)
- *) rakenteen puolelta

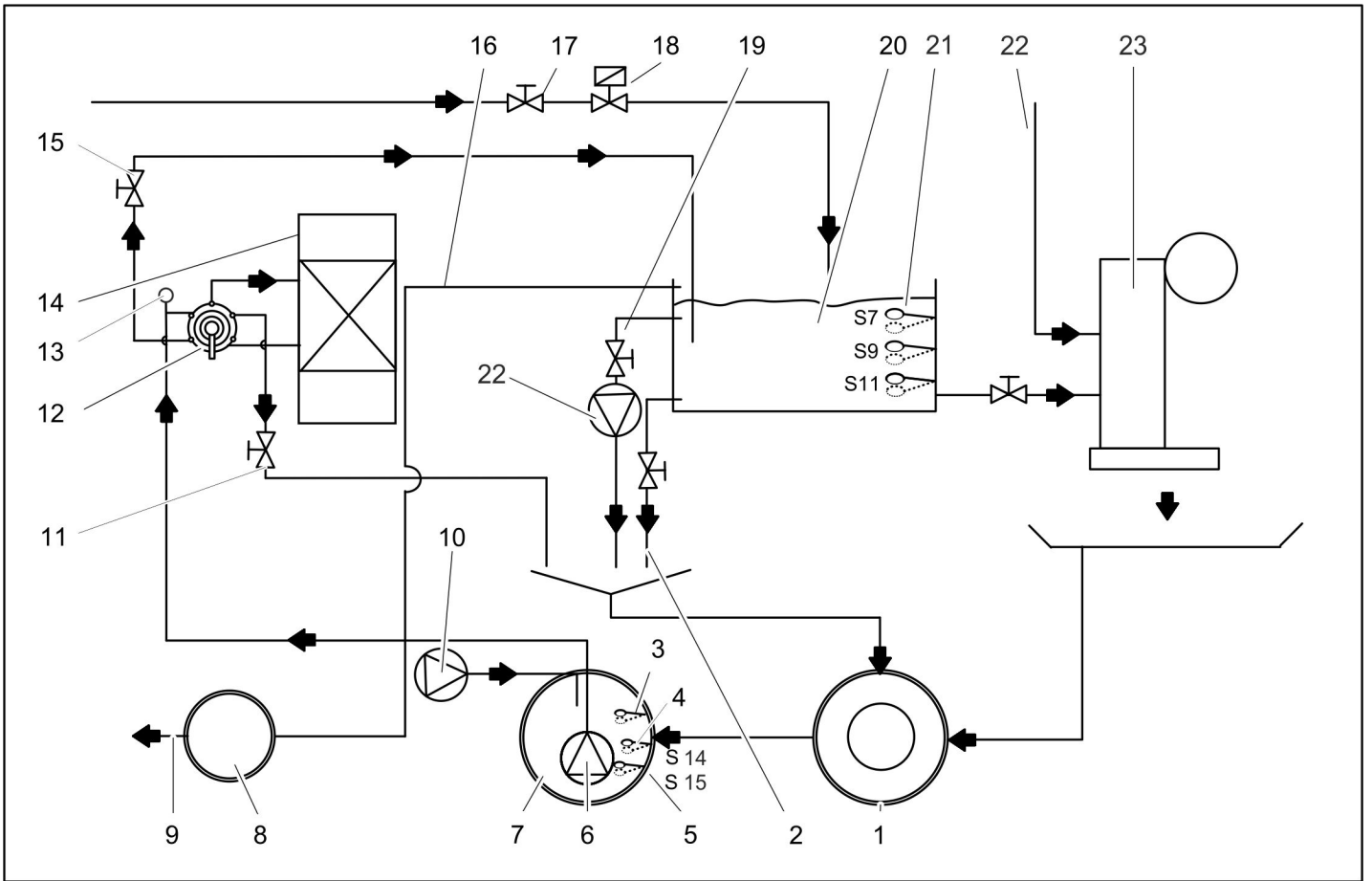

- 1 Recycling-järjestelmän lietaloukku *)
 - 2 Tankin kokonaan tyhjennys (valinnainen)
 - 3 Uimurikytkin S5 pumppuallas täynnä (valinnainen)
 - 4 Uimurikytkin S14 suolanerottelulle (valinnainen)
 - 5 Uimurikytkin S15 pumppuallastaan kuivakäyntisuojaus
 - 6 Uppopumppu (valinnainen)
 - 7 Recycling-järjestelmän pumppuallas *)
 - 8 Valvontakuilu *)
 - 9 Viemäriverkostoon *)
 - 10 Tuuletus (valinnainen)
 - 11 Vastahuuhtelukuristin
 - 12 Monitieventtiili
 - 13 Sähkönjohtavuusanturi (valinnainen)
 - 14 Hiekkasuodatin
 - 15 Sulkuventtiili recyclingvesi
 - 16 Ylivuoto recyclingvesitankki (valinnainen)
 - 17 Tuoreveden määräsäätö (valinnainen)
 - 18 Puhtaan veden hätätäyttö (valinnainen)
 - 19 Sekoitusventtiili (valinnainen)
 - 20 Kierrätysvesitankki (valinnainen)
 - 21 Uimurikytkin (valinnainen)
 - 22 Puhtaan veden tulo huuhtelu- ja huoltoprosesseihin *)
 - 23 Pesulaitteisto *)
 - 24 Kierrätyspumppu (valinnainen)
- *) rakenteen puolelta

Toimintakuvaus

Suodatuskäyttö

- Suodatuskäytössä vesi kulkee seuraavasti
- Uppopumppu
 - Monitieventtiili asennossa FILTER/SUODATUS
 - Hiekkasuodatin (suuntaan suodatus)
 - Sulkuventtiili recyclingvesi
 - Kierrätysvesitankkiin

Vastahuuhtelu

- Vastahuuhtelussa vesi kulkee seuraavasti
- Uppopumppu
 - Monitieventtiili asennossa BACK-WASH/VASTAHUUHTELU
 - Hiekkasuodatin (vastakkaiseen suuntaan kuin suodatuksessa)
 - Kuristin
 - Lietteenkerääjään

Hiekan kulkeutumisen estämiseksi, virtauksen määrää rajoitetaan vastahuuhtelun aikana kuristimella.

Varo

Vaurioitumisvaara. Suurennettu vastahuuhtelunopeus johtaa suodatintäytteen huuhtoutumiseen pois. Huoltoasentaja on laitteiston käyttöönoton yhteydessä säätännyt vastahuuhtelunopeuden ja sitä ei saa muuttaa.

Jälkihuuhtelu

- Jälkihuuhtelussa vesi kulkee seuraavasti
- Uppopumppu
 - Monitieventtiili asennossa RINSE/JÄLKI-HUUHTELU
 - Hiekkasuodatin (suuntaan suodatus)
 - Lietteenkerääjään

Käyttöveden kierrätys

Kierrätys tarkoitus:

- Kierrätysveden kierrättäminen, erityisesti pesulaitteiston ollessa käyttämättömänä, hylkyveden muodostumisen estämiseksi ja hajuongelmien pienentämiseksi
- Ilman lisääminen veteen hajuongelmien pienentämiseksi

Vesi virtaa kierrätystankista lietteenkerääjään seuraavasti:

- Kierrätysvesitankki
- Sekoitusventtiili
- Kierrätyspumppu
- Lietaloukku

Valvonta- ja säätölaitteet

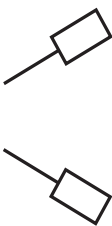
Uimurikytkin recyclingvesisäiliössä		
	S7 ylhäällä	Kierrätysvesitankki täysi. Täyttö keskeytetään.
	S7 alhaalla	Kierrätysvesitankkia täytetään. Viive 120 sekuntia.
	S9 ylhäällä	Puhtaan veden tulon poiskytkentä. Markkivalossa "Puhtaan veden lisäys" on keltainen valo.
	S9 alhaalla	Puhtaan veden lisäyksen päällekytkentä. Markkivalossa "Puhtaan veden lisäys" on keltainen valo.
	S11 ylhäällä	Pesulaitteiston kuivakäyntisuoja ei aktiivinen, ei häiriöilmoitusta.
	S11 alhaalla	Pesulaitteiston kuivakäyntisuoja aktiivinen, häiriöilmoitus pesulaitteistossa.

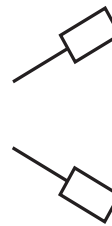
Pumppualtaan uimurikytkin		
	S5 ylhäällä*	Pumppuallas liian täysi. Aloitetaan poisto kierrätysvesitankin kautta viemäröintiin.
	S5 alhaalla*	Pumppuallas ei liian täysi, laite toimii normaalisti.
	S14 ylhäällä	Pumppuallas täynnä (valinnaisessa suolaveden erottelussa).
	S14 alhaalla	Ei toimintoa / kytkentäpiste ei käytössä
	S15 ylhäällä	Pumppuallas ei tyhjä, laitteisto toimii normaalisti.
	S15 alhaalla	Pumppuallas tyhjä, uppopumpun kuivakäyntisuoja aktiivinen, ei suodatusta, vastahuuhtelu ei mahdollista. Laitteisto käy puhtaalla vedellä.

* S5 valinnainen

Tekniset tiedot

			WRP 8000 1.217-151.0	WRP 16000 1.217-152.0
Uppopumppu	Moottoriteho	W	1300	1700
	Jännite	V	230/1~	
	Virrankulutus	A	5,9	8,5
	Pumppausmäärä n. 0,1 MPa (n. 1 bar) paineella.	m³/h	8	16
	Paine	MPa (baaria)	max. 0.14 (1.4)	max. 0.16 (1.6)
Kokonaislaitteisto	Suodatusteho	m³/h	max. 10	max. 20
	Jännite	V	230/1~	
	Taajuus	Hz	50	
	Paino	kg	280	390
	Leveys	mm	700	900
	Syvyydet	mm	620	780
	Korkeus	mm	1600	

Huolto ja hoito

Huolto-ohjeet

Käyttöturvallisen laitteiston perusta on säännöllinen huolto seuraavan huoltokäytön mukaan.

Käytä ainoastaan valmistajan alkuperäisvaraosia tai osia, joita hän suosittelee, kuten

- vara- ja kulumisosia,
- varusteosia,
- käyttöaineita,
- puhdistusaineita.

⚠ Vaara

Onnettomuusvaara laitteiston kanssa työkenneltäessä. Kaikkien töiden aikana

→ Kytke laitteisto jännitteettömäksi, kytke sitä varten hätä-seis -pääkytkin pois päältä ja varmista, ettei se kytkeydy uudelleen päälle.

→ Sulje vedensyöttö.

Kuka saa suorittaa huoltotöitä?

- Käyttäjä

Töitä, joissa on merkki "Käyttäjä", saavat suorittaa vain asiaan perehdytetyt henkilöt, jotka osaavat käyttää ja huoltaa recyclinglaitteistolla varustettuja pesulaitteistoja turvallisesti.

- Asiakaspalvelu

Töitä, joissa on viite "Asiakaspalvelu", saavat suorittaa vain Kärcher -asiakaspalvelun asentajat.

Huoltosopimus

Jotta laitteiston luotettava käyttö varmistetaan, suosittelemme huoltosopimuksen solmimista. Käänny asianomaisen Kärcher -asiakaspalvelun puoleen.

Huoltokaavio

Ajankohta	Toiminta	Rakenneryhmä	Suoritus	Suorittaja
päivittäin	tarkastus	Merkkivalo "Häiriö"	Kun tämä merkkivalo syttyy, poista häiriö kohdan "Häiriönpoisto" mukaisesti.	Käyttäjä
		Merkkivalo "Puhtaan veden syöttö aktiivinen"	Ilmoitus kuitataan painamalla valonäppäintä sekä etsitään syy puhtaan veden käytölle ja korjataan.	Käyttäjä/asiakaspalvelu
viikottain	Puhdista	Pesupaikan ulosvirtauspaikka	Puhdista lattiakaivon roskienkeruukori.	Käyttäjä
	tarkastus	Kierrätysvesi	Tarkasta kierrätysveden haju ja samentuminen. Toimenpiteet kierrätysveden ollessa huonolaatuista, katso kohta "Häiriönpoisto".	Käyttäjä
		Puhdistusainepitoisuus kierrätysvedessä	Jos muodostuu vaahtoa, tarkasta pesulaitteiston puhdistusaineannostelu.	Käyttäjä
		Hiekkasuodatin	Kapasiteetin ollessa liian pieni, käynnistä manuaalinen vastahuuhdeltu, ota tarvittaessa yhteys asiakaspalveluun.	Käyttäjä
		Ilmastus (Optio)	Kun ilmastus toimii, pumppualtaassa näkyy ilmakuplia.	Käyttäjä
kuukausittain	tarkastus	Uimurikytkin	Tarkasta uimurikytkimen kunto, ota tarvittaessa yhteys asiakaspalveluun.	Käyttäjä
		Lieteloukku, pumppuallas	Missään lietteenkerääjän jälkeisessä altaassa ei saa olla lietettä. Lietteenkerääjässä saa olla enintään 1 m lietettä Tarkasta lietteen määrä, pumppaa tarvittaessa pois ja jätehuolla se. Puhdista allas.	Käyttäjä
	tyhjennä, puhdista	Kierrätysvesitankki	Tyhjennä, puhdista, huuhtelee ja täytä uudelleen.	Käyttäjä
puolivuositain	Sora tarkasteaan, vaihdetaan tarvittaessa.	Hiekkasuodatin	⚠ Vaara <i>Pöly ja mikrobiliikaantumiset ovat vaarallisia terveydelle. Käytä pölynsuojamaskia ja suojakäsineitä suodatinhiekkaa vaihdettaessa.</i> Vaihda sora tarvittaessa, puhdista tällöin ylempi ja alempi suodatin siivilä (huuhtelee vedellä).	Asiakaspalvelu
	tarkastus	Vastahuuhdeltutapahtuma	Virtaako vastahuuhdeltussa tarpeeksi vettä johdosta lietteenkerääjään? Tarkasta paine.	Asiakaspalvelu
	Läpivirtausmäärän tarkastus	Uppopumppu	Pumppausmäärä on kunnossa, jos käyttövesitankin vedenpinta ei laske pesulaitteiston toiminnan aikana pintatason S9 alapuolelle.	Asiakaspalvelu
vuosittain	tyhjennä, puhdista	Lieteloukku, pumppuallas	Tyhjennä, puhdista ja täytä uudelleen.	Käyttäjä

Uimurikytkinen taso	Kierrätysveden täyttömäärä 1 tankissa	Kierrätysveden täyttömäärä 2 tankissa	Kierrätysveden täyttömäärä 3 tankissa
S7 ylhäällä	910 l	1820 l	2730 l
S7 alhaalla	890 l	1780 l	2670 l
S9 ylhäällä	480 l	960	1440 l
S9 alhaalla	460 l	920 l	1380 l
S11 ylhäällä	200 l	400 l	600 l
S11 alhaalla	180 l	360 l	540 l

Häiriönpoisto

⚠ Vaara

Onnettomuusvaara laitteiston kanssa työskennellessä. Kaikkien töiden aikana

→ Kytke laitteisto jännitteettömäksi, kytke sitä varten hätä-seis -pääkytkin pois päältä ja varmista, ettei se kytkeydy uudelleen päälle.

→ Sulje vedensyöttö.

Kuka saa korjata häiriöt?

- **Käyttäjä**
Töitä, joissa on merkki "Käyttäjä", saavat suorittaa vain perehdytetyt henkilöt, jotka osaavat käyttää ja huoltaa pesulaitteistoa turvallisesti.
- **Asiakaspalvelu**
Töitä, joissa on viite "Asiakaspalvelu", saavat suorittaa vain Kärcher -asiakaspalvelun asentajat tai Kärcherin valtuuttamat asentajat.

Häiriönäyttö

Sähkökytkinkaapissa on merkkivalot, jotka näyttävät

- Puhtaan veden lisäys ja
 - Häiriöt
- häiriöt.

Häiriö	Mahdollinen syy	Apu	Suorittaja
Merkkivalo "Häiriö" palaa.	Uppopumpun moottorisuojakytkin on lauennut.	Palauta moottorisuojakytkin takaisin toimintaan, ota yhteys asiakaspalveluun vian toistuessa.	Käyttäjä
	Pumppualtaan uimurikytkin S15 on rikki	Korjaa tai vaihda uimurikytkin	Asiakaspalvelu
	Recyclinvesitankki tyhjä.	katso alhaalla	
Pesulaitteessa palaa ilmoitus "Kierrätysvesitankki tyhjä".	Pumppualtaan vesimäärä on liian pieni ja tuoreveden hätäsyöttö ei toimi	Jälkitäytä pumppuallas, tarkasta tuoreveden hätäsyöttö, korjaa tarvittaessa	Käyttäjä, asiakaspalvelu
	Uppopumppu pudonnut pois päältä, liikaantunut tai rikki	Käynnistä laitteisto uudelleen kytkemällä se pois päältä ja uudelleen päälle, muutoin kutsu asiakaspalvelu	Käyttäjä
	Hiekkasuodatin tukkeutunut (suodatusteho liian pieni)	Vastahuuhdellaan useamman kerran, jos se ei auta, sora vaihdetaan	Käyttäjä/ asiakaspalvelu
	Putkijohdotukset vuotavat	Tarkasta kaikki putkijohdotukset, tiivistä tarvittaessa	Käyttäjä, asiakaspalvelu
	Uimurikytkin S11 ei toimi tai kiinnitys on löystynyt	Uimurikytkin vaihdetaan tai kiristetään uudelleen	Asiakaspalvelu
	Ohjaus rikki	Tarkasta ohjaus, korjaa tai uusi tarvittaessa	Asiakaspalvelu
	Monitievientiili rikki	Korjaa monitievientiili, korvaa rikkoutuneet osat uusilla	Asiakaspalvelu
Laitteisto ei toimi	Ohjelmanvalintakytkin väärässä asennossa.	Käännä ohjelmanvalintakytki asentoon "Käyttö ilman sähkönjohtavuuden valvontaa" tai "Sähkönjohtavuuden valvonnalla" ja paine SET-painiketta.	Käyttäjä
	Jännitteensyöttö häiriintynyt	Tarkasta ja varmista jännitteensyöttö.	Käyttäjä
	Ohjaus rikki	Tarkasta ohjaus, korjaa tai uusi tarvittaessa	Asiakaspalvelu
Recyclingvesi on värjäätynyt tai vaahtoa voimakkaasti	Lieteloukku tai pumppuallas on likaantunut	Tyhjennä ja puhdista allas	Käyttäjä/jätehuoltaja
	Pesulaitteistossa tai pesuhallissa käytetään sopimatonta puhdistusainetta	Käytä valmisteluun sopivaa puhdistusainetta, huuhtelee järjestelmä tarvittaessa	Käyttäjä, asiakaspalvelu
	Pesulaitteiston puhdistusaineenannostelu on liian suuri	Tarkasta puhdistusaineen annostelu, säädä tarvittaessa uudelleen	Käyttäjä, asiakaspalvelu
	Pesupaikan puhdistus yhteensopimattomalla puhdistusaineella	Vaihda vesi ja huuhtelee allas	Käyttäjä
	Vastahuuhdelukuristin säätö pielessä.	Tarkasta hiekkamäärä, lisää tarvittaessa. Säädä vastahuuhdelukuristin.	Asiakaspalvelu

Häiriö	Mahdollinen syy	Apu	Suorittaja
Recyclingvesisäiliön vesi haisee pähälle	WRP on kytketty yöksi tai viikonlopuksi pois päältä	WRP:n täytyy olla aina päällä	Käyttäjä
	ei kierrätystä tai se on liian heikko, liian vähäinen ilmastus	Kierrä kierrätyspumpun kiertokytkin asentoon "III". Tarkasta, onko kierrätysventtiili auki.	Käyttäjä
		Tarkasta, ovatko johdot likaantuneet ja vahingoittuneet, puhdista tai uusi tarvittaessa	Käyttäjä, asiakaspalvelu
		Tarkasta ilmastus, ilmastuslaitteen täytyy tuottaa pumppualtaaseen selvästi näkyviä ilmakuplia.	Käyttäjä, asiakaspalvelu
Jatkuva virtausääni	Uimurikytkimet, ohjaus tai puhtaan veden magneettiventtiili on rikki	Tarkasta, korjaa tai uusi kyseinen rakenneosa	Käyttäjä, asiakaspalvelu
Uppopumppu ei käy	Pumppualtaan vesitaso liian alhainen.	Pesulaitteisto toimii tuorevedellä, kunnes taso S15 ylhäällä on saavutettu. Etsi aiheuttaja.	Asiakaspalvelu
	Uimurikytkin S7 ei toimi	Tarkasta uimurikytkimet, puhdista, korjaa tai uusi tarvittaessa	Käyttäjä, asiakaspalvelu
	Monitieventtiilin ohjauspää rikki	Korjaa ohjauspää	Asiakaspalvelu
	Ohjaus rikki	Tarkasta ohjaus, korjaa tai uusi tarvittaessa	Asiakaspalvelu
Suodatusteho liian pieni	Recyclingveden sulkuventtiili suljettu	Avaa recyclingveden sulkuventtiili.	Käyttäjä
	Hiekkasuodatin tukkeutunut	Vastahuuhtelee hiekkasuodatin, vaihda hiekka tarvittaessa Jos ongelma on edelleen päällä, ota yhteys asiakaspalveluun.	Käyttäjä, asiakaspalvelu
	Uppopumppu tukkeutunut, rikki	Puhdista, korjaa, uusi uppopumppu	Käyttäjä, asiakaspalvelu
	Johto tai venttiili vuotaa, rikki, tukkeutunut	Tarkasta johdot ja venttiilit, puhdista, korjaa, uusi tarvittaessa	Käyttäjä, asiakaspalvelu
Tuorevettä käytetään liian paljon	Uimurikytkin S9 ei toimi.	Vaihda.	Asiakaspalvelu
	Sähköjohtavuusanturi (valinnainen) ei toimi tai on likaantunut.	Tarkasta, puhdista, vaihda tarvittaessa.	Asiakaspalvelu
	Tuoreveden magneettiventtiili rikki.	Tarkasta tuoreveden magneettiventtiili, vaihda tarvittaessa	Asiakaspalvelu

Kuljetus

Varo

Loukkaantumis- ja vahingoittumisvaara-vaara! Huomioi kuljetettaessa laitteen paino.

- Kuljeta hiekkasuodatinta vain tyhjänä (ilman hiekkatäyttöä).
- Kun kuljetat laitetta ajoneuvoissa, varmista laite liukumisen ja kaatumisen varalta kulloinkin voimassa olevien ohjesääntöjen mukaisesti.

Säilytys

Varo

Loukkaantumis- ja vahingoittumisvaara-vaara! Huomioi säilytettäessä laitteen paino.

- Varastoi hiekkasuodatinta vain tyhjänä (ilman hiekkatäyttöä).

Tarvikkeet

Suodatinhiekkä, hieno

Tilausnumero: 6.272-001.0 (jyväkoko 04,...0,8 mm) 25 kg:n säkissä

Suodatinhiekkä, keskikoko

Tilausnumero: 6.272-003.0 (jyväkoko 1...2 mm) 25 kg:n säkissä

Suodattimen täyttöön tarvittava määrä

	Suodatinhiekkä, hieno 6.272.-001.0	Suodatinhiekkä, keskikoko 6.272.-003.0
WRP 8000	7 säkkiä	2 säkkiä
WRP 16000	10 säkkiä	3 säkkiä

Tarvikkeet:	Tilausnumero
Kierrätysveden tankki	2.642-720.0
Lisätankki	2.642-930.0
Varustesarja tankkiliitäntä, 2 tankkia	4.640-401.0
Varustesarja tankkiliitäntä, 3 tankkia	4.640-402.0
Ilmastus	2.641-510.0
Ylivuoto	2.641-995.0
Uppopumppu WRP 8000	2.642-037.0
Uppopumppu WRP 16000	2.642-038.0
KytKentäkaapin alusta	2.642-116.0
Johtavuuden mittaus	2.642-765.0
Tuorevesitäydennys WRP 8000	2.642-113.0
Tuorevesitäydennys WRP 16000	2.642-114.0

Laitteiston asentaminen (vain ammattilaisille)

Ohje

Laitteiston saa asentaa ja pystyttää vain

- Kärcher-asiakaspalvelun asentajat
- Kärcherin valtuuttamat henkilöt

Asennuspaikan esivalmistelu

Seuraavat edellytykset ovat tarpeen, jotta laitteisto voidaan asentaa asianmukaisesti:

- pakkasvapaa tila riittävällä tulo- ja poistotuuletuksella
- lattiaviemäri lieteloukulla
- Putkijohdotukset ja pohjarakennustyöt piirustusten 0.089-491.0 ja 0.089-492.0 mukaisesti.
- vesi- ja sähköliitäntä: katso liitäntäarvot "Teknisistä tiedoista"
- vaakasuora, tasainen perusta
- suojaa laitteisto suoralta auringonvalolta ja roiskevedeltä
- Asennustila valaistetaan riittävästi
- Lattian täytyy olla vapaana.

Laitteiston purkaminen pakkauksesta

Pura laitteisto pakkauksesta ja toimita pakkausmateriaali kierrätykseen.

Vesiasennus

Vesiasennus riippuu olemassaolevien laitteistokomponenttien erityisvaatimuksista, kuten

- Pesulaitteiston laji ja tyyppi
- Rakennuksessa olevien komponenttien laji ja tyyppi (lieteloukku, pumppuallas, jne.)
- Kanavien nimellislevydet, pituudet ja rakennetyypit

Tästä syystä vesiasennukset on tehtävä erityisten projekti asiakirjojen mukaisesti.

⚠ Vaara

Vahingoittumisvaara kompastumisen seurauksena.

Sijoita laitteiston letkut siten, että kompastumisvaaraa ei ole.

Sähköliitäntä

⚠ Vaara

Vaarallinen sähköjännite. Sähköasennustyöt saa suorittaa vain sähköalan ammattilainen, ja asennuksessa on noudatettava paikallisia määräyksiä.

Laitteisto on varmistettava vikavirtasuojakytkimellä, jonka laukaisuvirta on pienempi tai yhtäsuuri kuin 30 mA.

- Liitä laite ainoastaan verkkovirtaan.
- Laitteen liittäminen on sallittu ainoastaan sähköliitäntään, joka on sähköasentajan toimesta asennettu IEC 60364-1:n mukaisesti.
- Tyypikilvessä ilmoitetun jännitteen on oltava sama kuin jännitelähteen jännite.

EU-standardinmukaisuustodistus

Vakuutamme, että alla mainitut tuotteet vastaavat suunnittelultaan ja rakenteeltaan sekä valmistustavaltaan EU-direktiivien asianomaisia turvallisuus- ja terveysvaatimuksia. Jos tuotteeseen/tuotteisiin tehdään muutoksia, joista ei ole sovittu kanssamme, tämä vakuutus ei ole enää voimassa.

Tuote: Vedenkäsittelylaitteisto

Tyyppi: 1.217-xxx

Yksiselitteiset EU-direktiivit

2006/42/EY (+2009/127/EY)

2004/108/EY

Sovelletut harmonisoidut standardit

EN 60204-1

EN 55014-1: 2006 + A1: 2009

EN 55014-2: 1997 + A2: 2008

EN 61000-3-2: 2006 + A2: 2009

EN 61000-3-3: 2008

EN 62233: 2008

Allekirjoittaneet toimivat yrityksen johton puolesta ja sen valtuuttamina.

H. Jenner
CEO

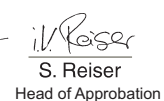
S. Reiser
Head of Approbation

Dokumentointivaltuutettu:

S. Reiser

Alfred Kärcher GmbH & Co. KG

Alfred-Kärcher-Str. 28 - 40

71364 Winnenden (Germany)

Puh.: +49 7195 14-0

Faksi: +49 7195 14-2212

Winnenden, 2012/06/01

 A készülék első használata előtt olvassa el ezt az eredeti használati utasítást, ez alapján járjon el és tartsa meg a későbbi használatra vagy a következő tulajdonos számára.

Tartalomjegyzék

Bevezető	HU	..	1
Környezetvédelem	HU	..	1
Garancia	HU	..	1
Alkatrészek	HU	..	1
Biztonsági tanácsok	HU	..	1
Használat	HU	..	2
Funkció	HU	..	4
Műszaki adatok	HU	..	6
Ápolás és karbantartás	HU	..	6
Üzemzavarelhárítási segítség	HU	..	8
Transport	HU	..	9
Tárolás	HU	..	9
Tartozékok	HU	..	10
Berendezés telepítése (Csak szakembereknek)	HU	..	10
EK konformitási nyilatkozat	HU	..	10

Bevezető

A gépkönyv célcsoportjai

- **Minden felhasználó:** A felhasználók betanított segéderők, üzemeltetők és szakemberek.
- **Szakemberek:** Szakemberek azok a személyek, akik szakképzettségüknel fogva alkalmasak berendezések felállítására és üzembevételére.

Meghatározások

Friss víz

Vezetékes víz

Szennyvíz

A mosóberendezés által kibocsátott szennyezett víz

Újrahasznosított víz

A berendezése által előkészített víz ismételt felhasználáshoz a gépjármű mosóberendezésben

Környezetvédelem

	A csomagolási anyagok újrahasznosíthatók. Kérjük, ne dobja a csomagolást a házi szemétkébe, hanem vigye el egy újrahasznosító helyre.
	A használt készülékek értékes újrahasznosítható anyagokat tartalmaznak, amelyeket újrahasznosított helyen kell elhelyezni. Az elemeknek, olajnak és hasonló anyagoknak nem szabad a környezetbe kerülni. Ezért kérjük, a használt készülékeket megfelelő gyűjtőrendszeren keresztül távolítsa el.

A kavicságy cseréjekor az elhasznált szűrőkavicsot a helyileg érvényes előírásoknak megfelelően kell eltávolítani.

Megjegyzések a tartalmzott anyagokkal kapcsolatban (REACH)

Aktuális információkat a tartalmzott anyagokkal kapcsolatban a következő címen talál:

www.kaercher.com/REACH

Garancia

Minden országban az illetékes forgalmazótársaságunk által kiadott szavatossági feltételek vannak érvényben. A készülék esetleges hibáit a garanciaidőn belül költségmentesen megszüntetjük, ha az anyag vagy gyártási hibára vezethető vissza. Garanciális igény esetén kérjük, hogy a vásárlási bizonylattal együtt forduljon kereskedőjéhez, vagy a legközelebbi, ilyen esetek intézésére jogosult vevőszolgálati képviselőhöz.

Alkatrészek

- Csak olyan tartozékokat és alkatrészeket szabad használni, amelyeket a gyártó jóváhagyott. Az eredeti tartozékok és az eredeti alkatrészek, biztosítják azt, hogy a készüléket biztonságosan és zavartalanul lehessen üzemeltetni.
- További információkat az alkatrészekről a www.kaercher.com címen talál a 'Service' oldalakon.

Biztonsági tanácsok

Szimbólumok az üzemeltetési útmutatóban

Az üzemeltetési utasításban a következő jeleket használjuk:

Veszély

Azonnal fenyegető veszélyt jelöl. A figyelmeztetés figyelembe nem vétele esetén halál vagy súlyos sérülés fenyeget.

Figyelmeztetés

Esetlegesen veszélyes helyzetet jelöl. A figyelmeztetés figyelembe nem vétele esetén könnyű sérülés vagy anyagi kár keletkezhet.

Vigyázat

Esetlegesen veszélyes helyzet, amely könnyű sérüléshez vagy kárhoz vezethet.

Jelölések a berendezésen

	Aramütés veszélye! <i>A berendezéssel csak villamos szakember vagy arra felhatalmazott szakképzett személyzet dolgozhat.</i>
---	--

Általános

Helytelen kezelés vagy visszaélés esetén a kezelőt és más személyeket is veszély fenyegeti a következők által:

- a magasfeszültség,
- A veszélyek (személyekre, állatokra, tárgyakra) elkerülése érdekében olvassa el a berendezés első üzembevétele előtt
- jelen kezelési útmutatót, különösen a benne foglalt biztonsági utasításokat
- a szennyvízkezelő berendezésekre vonatkozó mellékelt biztonsági utasításokat, 5.956-660.0
- az adott nemzeti törvényhozás előírásait

Minden személy, akik részt vesz a berendezés felállításában, üzembevételében, karbantartásában, működtetésében

- megfelelő képzettséggel rendelkezik,
- ismerik és figyelembe veszik a „Biztonsági utasítások a szennyvízkezelő berendezésekhez”,
- ismeri és követi a gépkönyvet,
- ismeri és követi a megfelelő előírásokat.

Balesetveszély

Egészségi ártalom por és mikroba szennyezettség által. A kavics cseréjekor viseljen porvédő maszkot és kesztyűt.

Balesetveszély

Egészségi ártalom az újrahasznosított víz megivása által. A tisztított szennyvíz nem ivóvíz minőségű. Még tartalmaz maradék szennyeződések és tisztítószer.

Figyelem!

Egészségi ártalom szennyezett vízzel való érintkezés által. A berendezés leállása esetén különlegesen az újrahasznosított víz szennyeződésének veszélye áll fenn. Kerülje az érintkezést a szennyezett újrahasznosított vízzel.

Viselkedés vészhelyzet esetén

- ➔ A berendezés kikapcsolásához, fordítsa a Vész-Ki főkapcsolót a villamos kapcsolószekrényen „0” állásra.

Előírások és irányelvek

- **nemzeti és helyi előírások**
- **balesetvédelmi előírások**
Veszélyes anyagok elleni védelmi rendelet, CHV 5 (Veszélyes anyag rendelet, GefStoffV.)

Tudnivaló

A berendezés felállítását csak a

- Kärcher Ügyfélszolgálat szerelői végezhetik el
- Kärcher által jóváhagyott személyek

Rendeltetésszerű használat

A berendezés tisztítja a szennyvizet és újrahasznosított vizet állít elő autómósó berendezések számára (kapus mosóberendezés, autómósó út stb.). Az újrahasznosított vizet csak a mosóprogramokhoz (pl. előmosás, nagynyomású mosás, kefémosás) lehet használni. Az újrahasznosított víz nem alkalmas öblítővíznek illetve száradássegítő felviteléhez vagy más célra.

A tisztítás a következőképpen történik:

- Nehezen ülepíthető részecskék leválasztása a kavicszűrőben
- Illatanyagok megsemmisítése keringetés és szellőzés által.

A kifogástalan működés előfeltétele: A „Működés” fejezetben szereplő vízszámnak megfelelő medencerendszer.

Munkahely

A munkahely a berendezésnél található és csak rövid ideig kell elfoglalni a berendezés elindításához és a karbantartási munkához.

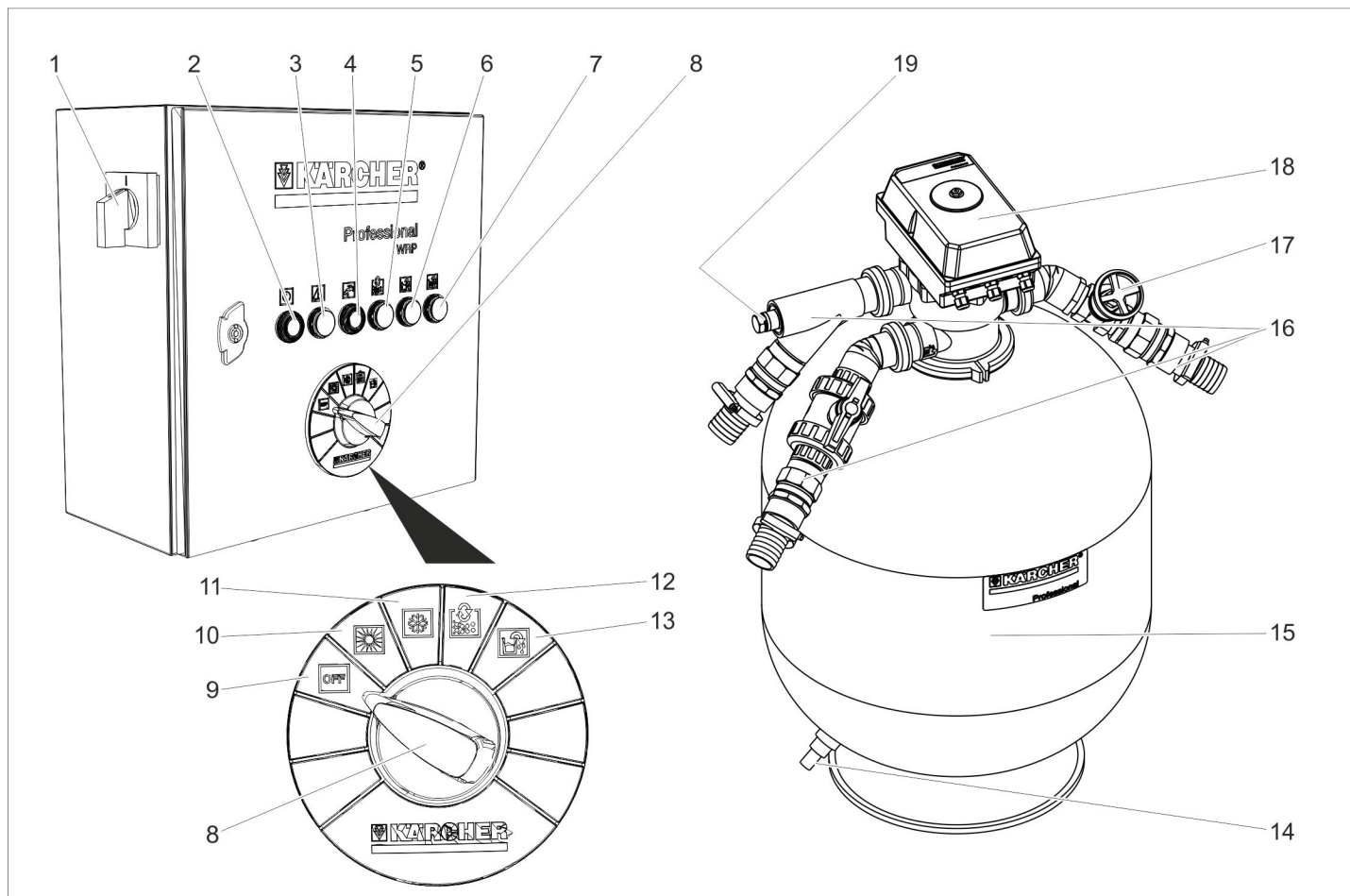

- | | | |
|--|--|---|
| 1 Vész-Ki főkapcsoló | 7 A vezetőképesség felügyelete jelzőlámpa | 13 Víztoroló medence kiürítése kapcsolóállás |
| 2 SET gomb | 8 Programválasztó kapcsoló | 14 Kavicsszűrő maradék kiürítése |
| Üzem kontroll lámpa | 9 „OFF” kapcsolóállás | 15 Kavicsszűrő |
| 3 Kontroll lámpa üzemzavar | 10 Vezetőképesség felügyelet nélküli üzem kapcsolóállás, (nyári üzem) | 16 Vízcsatlakozások |
| 4 A frissvíz hozzáadás gombot nyugtázni / Frissvíz hozzáadása ellenőrzőlámpa aktív | 11 Üzem vezetőképesség felügyelettel (opcionális) kapcsolóállás, (téli üzem) | 17 Visszaöblítő szelep |
| 5 Visszaöblítés folyamatban kontroll lámpa | 12 Kézi visszaöblítés kapcsolóállás | 18 Többutas szelep |
| 6 Víztoroló medence ürítése jelzőlámpa | | 19 Csatlakozó a vezetőképesség szondához (opcionális) |

Szimbólum	Kontroll lámpa színe	Jelentés	Funkció gomb
	zöld	Berendezés üzemben	SET gomb A programválasztó kapcsolón kiválasztott funkciót elindítani.
	piros	Üzemzavar	--
	sárga	A friss víz hozzáadása aktív A friss víz hozzáadása aktív volt / Üzenet törlése	Üzenet törlése.
	sárga	Visszaöblítés folyamatban	--
	sárga	A víztoroló medencét üresre szivattyúzza.	--
	sárga	Az automatikus vezetőképesség felügyelet kioldott	--

Kikapcsolás vészhelyzetben

A berendezés kikapcsolásához, fordítsa a Vész-Ki főkapcsolót a villamos kapcsolószekrényen „0” állásra.

Berendezés bekapcsolása

→ A Vész-Ki kapcsolót fordítsa „1”-ra.

A búvárszivattyú működik, ha:

- visszaöblítést végeznek.
- a vízszint az újrahasonosított víz medencében az S7 bekapcsolási szint alatt van.
- a vízszint a víztároló medencében az S15 bekapcsolási szint fölött van.

Funkció kiválasztása

→ Fordítsa a programválasztó kapcsolót a kívánt állásba.

→ Nyomja meg a SET gombot.

Tudnivaló

A Vész-Ki főkapcsoló bekapcsolása után a berendezés „Vezetőképesség felügyelet nélküli üzem” funkcióban indul be.

Visszaöblítés

Visszaöblítéskor a kavicsszűrőben összegyűlt szennyeződést eltávolítja. Ehhez a kavicsszűrőt fordított irányban öblíti át. A kiöblített szennyeződést a recycling rendszer sárfogójába vezeti.

A berendezés automatikus többutas szeleppel van felszerelve. A visszaöblítési eljárás a vezérlés által indul el. A visszaöblítés alatt a „Visszaöblítés folyamatban” jelzőlámpa világít.

Tudnivaló

Normál üzem esetén a visszaöblítés naponta egyszer történik. A visszaöblítés alatt az újrahasonosított víz tartálya nem telik meg újrahasonosított vízzel. Ha a mosóberendezést visszaöblítés alatt üzemeltetik, akkor az utántöltés a friss víz vézellátásból (opcionális) történik.

A WRP igényhez igazodó visszaöblítéssel rendelkezik. Ha az újrahasonosított víz tartály feltöltése az erősen szennyezett szűrő miatt 90 percnél tovább tart, akkor kiold az automatikus visszaöblítés.

Gyakoribb mosóüzem, és az ezzel összefüggő szűrőszennyeződés esetén az automatikus szűrő-visszaöblítés a mosás alatt is elindulhat.

A mosóberendezés vízigényét a friss víz ellátás (opcionális) biztosítja.

Víztároló medence kiürítése

- Ezzel a funkcióval az újrahasonosított vizet a víztároló medencéből a csatornába vezeti.
- Erre a funkcióra akkor van szükség, ha az újrahasonosított víz minősége nem felel meg a mosóberendezés üzemeltetéséhez szükséges minőségnek, pl. túl sok só vagy nem megfelelő tisztítószer van benne.

Működés:

→ A programválasztó kapcsolót a víztároló medence kiürítése állásra fordítani.

→ Nyomja meg a SET gombot.

- A berendezés addig szűr, amíg az S15 kapcsoló a víztároló medencében vízhiányt jelez, és a búvárszivattyút kikapcsolja.
- Az újrahasonosított víz tartály eközben túltelik. A felesleges víz az újrahasonosított víz tartály túlfolyó vezetékén keresztül a csatornába folyik.
- Ezután a mosóberendezés vízellátása addig történik friss vízzel, amíg a víztároló medence az S15 szintig megtelik, és a búvárszivattyút kikapcsolása feloldódik.
- Ezután ismét normálisan újrahasonosított vizet állít elő.
- Amennyiben nincs túlfolyóvezeték a víztároló medencétől a csatornához, akkor a "Víztároló medence kiürítése" funkciót a KÄRCHER szerviz kikapcsolja.
- Amennyiben nincs túlfolyóvezeték az újrahasonosított víztartálytól a csatornához, akkor a "Víztároló medence kiürítése" funkciót a KÄRCHER szerviz kikapcsolja.

Vezetőképesség felügyelete

- A berendezés opcionálisan az újrahasonosított víz vezetőképességének automatikus felügyeletével rendelkezik.
- A mérőhely a szivattyúvezetékben található a búvárszivattyú és a többutas szelep között.
- A vezetőképesség felügyeletet aktiválni és deaktiválni lehet.
- A vezetőképesség felügyelet az előre beállított vezetőképesség túllépése esetén ugyanazt a folyamatot indítja el, mint a "Víztároló medence kiürítése" gomb.
- Az ezt követő friss víz használat a mosáshoz a maradék sótartalmú vizet a medencerendszerben annyira felhígítja, hogy visszaáll a megfelelő vízminőség.
- Ha az újrahasonosító berendezés nem rendelkezik túlfolyóval az újrahasonosított víz tartálytól a csatornához, és nem rendelkezik friss víz ellátással sem, akkor ezt az opciót nem lehet beépíteni.

Az újrahasonosítható víz forgatása

Ha a mosóberendezés nem vesz fel vizet, akkor az üzemvíz keringetésére kerül sor a szág problémák elkerülése érdekében.

Fagyás elleni védelem

A berendezést fagymentes helyiségben kell üzemeltetni. Fagy esetén a berendezést üzemén kívül kell helyezni és teljesen vízteleníteni kell:

- Oldja ki a műanyagcső csavarzatát és hagyja üresre járni a csövet.
- Ürítse ki az újrahasonosított víztartályt.
- A kavicsszűrőt kinyitni és a még nedves kavicsot kivenni (szerviz szolgálat).

Leállítás

Tudnivaló

A szág problémák megelőzése érdekében a berendezést éjszaka bekapcsolva kell hagyni.

→ A berendezés kikapcsolásához, fordítsa a Vész-Ki főkapcsolót a villamos kapcsolószekrényen „0” állásra.

→ Amennyiben fagy veszélye áll fenn, akkor a még benne lévő vizet el kell távolítani (lásd a „Fagyvédelem” részt).

Újbóli üzembe helyezés

Ismételt üzembe vétel leállítás után:

→ Kapcsolja be a berendezést.

→ Végezze el a szűrő visszaöblítését, amíg a többutas szelepen található nyomásmérőn szűrési üzemmódban kb. 0,05 MPa (kb. 0,5 bar) bemeneti nyomás nem jelenik meg.

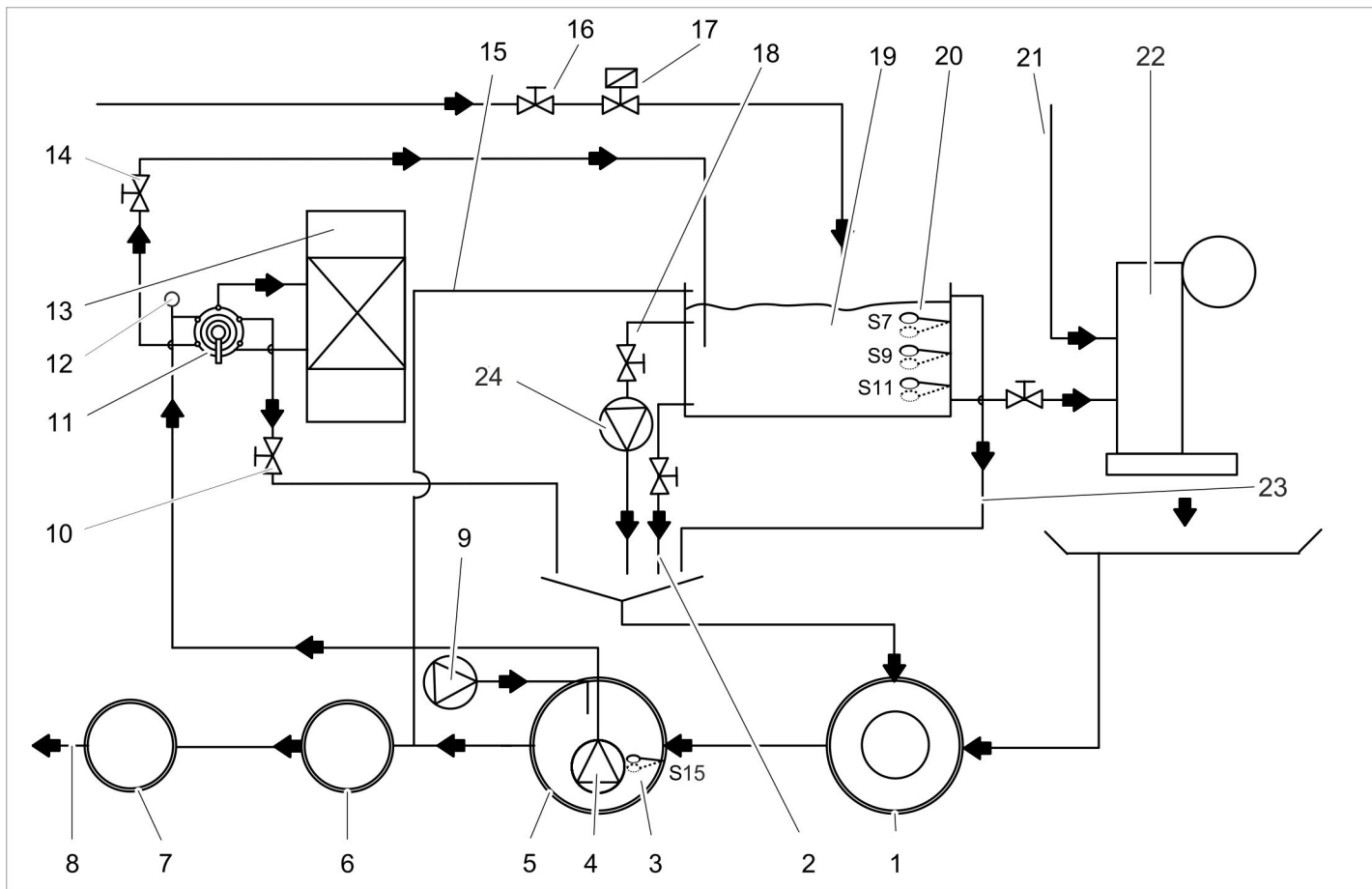

- 1 a recycling rendszer sárfogója*)
- 2 tartály maradékának kiürítése (opcionális)
- 3 S15 úszókapcsoló, víztároló medence a szárazmenet védelméhez
- 4 búvárszivattyú (opcionális)
- 5 a recycling rendszer víztároló medencéje *)
- 6 Leválasztó berendezés (EN 858) *)
- 7 Ellenőrző akna *)
- 8 a csatornához *)
- 9 szellőzés (opcionális)
- 10 Visszaöblítő szelep
- 11 Többutas szelep
- 12 Vezetőképesség szonda (opcionális)
- 13 Kavicsszűrő
- 14 Újrahasznosított víz zárószelepe
- 15 Újrahasznosított víz tartály túlfolyója (opcionális) a leválasztó berendezésben
- 16 Friss víz mennyiségének beállítása (opcionális)
- 17 friss víz vészfeltöltése (opcionális)
- 18 keringető szelep (opcionális)
- 19 újrahasznosított víz tartály (opcionális)
- 20 úszókapcsoló (opcionális)
- 21 friss víz ellátás az öblítési- és ápolási folyamatokhoz *)
- 22 mosóberendezés *)
- 23 Újrahasznosított víz tartály túlfolyója (opcionális), az iszapfogóban
- 24 Keringető szivattyú (opcionális)

*) gyárilag

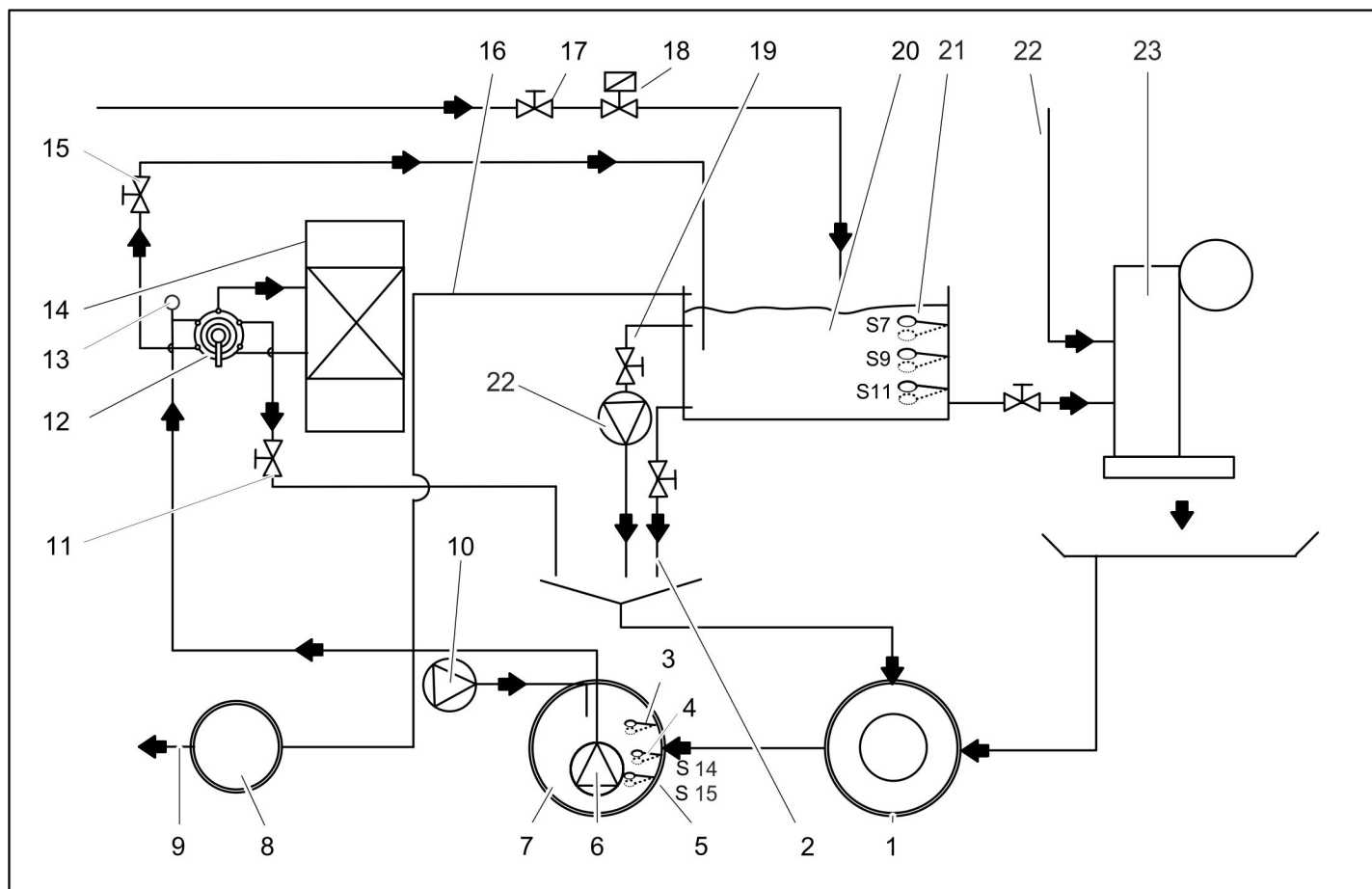

- 1 a recycling rendszer sárfogója*)
 - 2 tartály maradékának kiürítése (opcionális)
 - 3 S5 úszókapcsoló, víztároló medence tele (opcionális)
 - 4 S14 úszókapcsoló só kiválasztáshoz (opcionális)
 - 5 S15 úszókapcsoló, víztároló medence a szárazmenet védelméhez
 - 6 búvárszivattyú (opcionális)
 - 7 a recycling rendszer víztároló medencéje *)
 - 8 Ellenőrző akna *)
 - 9 a csatornához *)
 - 10 szellőzés (opcionális)
 - 11 Visszaöblítő szelep
 - 12 Többutas szelep
 - 13 Vezetőképesség szonda (opcionális)
 - 14 Kavicsszűrő
 - 15 Újrahasznosított víz zárószelepe
 - 16 Az újrahasznosítható víz tartályának túlfolyója (opció)
 - 17 A frissvíz-mennyiség beállítása (opció)
 - 18 friss víz vészfeltöltése (opcionális)
 - 19 keringető szelep (opcionális)
 - 20 újrahasznosított víz tartály (opcionális)
 - 21 úszókapcsoló (opcionális)
 - 22 friss víz ellátás az öblítési- és ápolási folyamatokhoz *)
 - 23 mosóberendezés *)
 - 24 Keringető szivattyú (opcionális)
- *) gyárilag

Működés leírása

Szűrő üzem

Szűrő üzemben a víz átfolyik a

- Búvárszivattyú
- többutas szelepen a SZÜRÉS/FILTER... állásban
- a kavicsszűrőn (szűrés folyási irány)
- Újrahasznosított víz zárószelepe
- az újrahasznosított víz tartályhoz

Visszaöblítés

Visszaöblítéskor a víz átfolyik a

- Búvárszivattyú
- többutas szelepen a VISSZAÖBLÍTÉS/BACKWASH... állásban
- a kavicsszűrőn (a szűrés folyási irányával ellentétesen)
- Fojtószelep
- a sárfogóba

A visszaöblítés alatti homok-kivétel megakadályozása érdekében a térfogatáramlót a fojtószelep korlátozza.

Vigyázat

Rongálódásveszély. Magasabb visszaöblítési sebesség a szűrőtöltet kiöblítéséhez vezet. A visszaöblítési sebességet a berendezés üzembe helyezésekor egy szervíz munkatárs állította be és nem szabad elállítani.

Leöblítés

Leöblítéskor a víz átfolyik a

- Búvárszivattyú
- többutas szelepen a LEÖBLÍTÉS/RINSE... állásban
- a kavicsszűrőn (szűrés folyási irány)
- a sárfogóba

üzemvíz keringetésen



A keringetés célja:



- az újrahasznosított víz további mozgatása, különösen a mosóberendezés állása esetén a brakkvíz és a szag problémák elkerülése érdekében
- továbbá levegő hozzáadása a vízhez a szag problémák elkerülése érdekében

A víz az újrahasznosított víz tartályból a sárfogóhoz folyik a következőképpen:

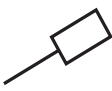
- újrahasznosított víz tartály
- keringető szelep
- Keringető szivattyú
- sárfogó

Felügyeleti- és biztonsági berendezések

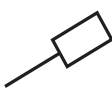
Úszókapcsoló az újrahasznosított víz tartályban		
 	S7 fent	Az újrahasznosított víz tartálya megtelt. A töltés leáll.
	S7 lent	Az újrahasznosított víz tartályt feltölti. Késés 120 mp.
	S9 fent	A friss víz hozzáadása kikapcsol. A „Friss víz hozzáadása” jelzőlámpa sárgán világít.
	S9 lent	A friss víz hozzáadásának bekapcsolása. A „Friss víz hozzáadása” jelzőlámpa sárgán világít.
	S11 fent	A mosóberendezés szárazmenet védelme nem aktív, nincs hibaüzenet.
	S11 lent	A mosóberendezés szárazmenet védelme aktív, hibaüzenet a mosóberendezésnek.

Úszókapcsoló a víztároló medencében		
 	S5 fent*	A víztároló medence megtelt. Kiürítés indítása az újrahasznosított víz tartályon keresztül a csatornába
	S5 lent*	A víztároló medence nincs túlságosan tele, berendezés normál üzeme.
	S14 fent	Szivattyúkád tele (só kiválasztása opcionál).
	S14 lent	nem működik / kapcsolási pontot nem használják
	S15 fent	A víztároló medence nem üres, berendezés normál üzeme.
	S15 lent	A víztároló medence üres, a bűvárszivattyú szárazmenet védelme aktív, nincs szűrés, visszaöblítés nem lehetséges. A berendezés friss vízzel működik.

* S5 opcionális

Műszaki adatok

			WRP 8000 1.217-151.0	WRP 16000 1.217-152.0
Bűvárszivattyú	Motorteljesítmény	W	1300	1700
	Feszültség	V	230/1~	
	Áramfelvétel	A	5,9	8,5
	Szállítási mennyiség kb. 0,1 MPa (1 bar) esetén, kb.	m ³ /h	8	16
	Nyomás	MPa (bar)	max. 0,14 (1.4)	max. 0,16 (1.6)
Teljes berendezés	Szűrő teljesítmény	m ³ /h	max. 10	max. 20
	Feszültség	V	230/1~	
	Frekvencia	Hz	50	
	Súly	kg	280	390
	szélesség	mm	700	900
	Mélység	mm	620	780
	magasság	mm	1600	

Ápolás és karbantartás

Ápolási megjegyzések

Az üzembiztos berendezés alapja a rendszeres karbantartás az alábbi karbantartási tervnek megfelelően.

Kizárólag a gyártó eredeti pótalkatrészeit használja, vagy az általa ajánlott egyéb alkatrészeket, mint

- pót- és kopó alkatrészek,
- tartozékok,
- üzemi anyagok,
- tisztítószer.

⚠ Balesetveszély

Balesetveszély a berendezésen végzett munkák során. Minden munka végzés során

➔ *árammentesítse a berendezést, ehhez kapcsolja ki a Vész-Ki főkapcsolót és biztosítsa visszakapcsolás ellen.*

➔ *Zárja el a víztápláló-vezeték.*

Ki végezhet karbantartási munkákat?

– Üzemeltető

Az „Üzemeltető” utasítással ellátott munkákat csak olyan betanított személyek végezhetnek, akik újrahasznosító berendezéssel rendelkező mosóberendezéseket üzembiztosan tudnak kezelni és karbantartani.

dezéseket üzembiztosan tudnak kezelni és karbantartani.

– Szerviz

Az „Ügyfélszolgálat” utasítással ellátott munkákat csak a Kärcher Ügyfélszolgálatának szerelői hajthatják végre.

Karbantartási szerződés

A berendezés megbízható üzemeltetésének biztosítása érdekében ajánljuk egy karbantartási szerződés megkötését. Kérjük, forduljon az illetékes Kärcher-Ügyfélszolgálatához.

Karbantartási terv

Időpont	Tevékenység	érintett részegység	Megvalósítás	Ki által
naponta	ellenőrizni	„Üzemzavar“ kontroll lámpa	Ezen kontroll lámpa kigyulladására esetén az üzemzavart az „Üzemzavarelhárítási segítség“ szakasz alapján hárítsa el.	Üzemeltető
		„A friss víz hozzáférése aktív“ kontroll lámpa	A lámpás nyomógomb megnyomásával törölje az üzenetet, és keresse meg a friss víz felhasználás okát majd hárítsa el azt.	Üzemeltető/ Szerviz szolgálat
Hetente	kitisztítani	Csatorna a mosóhelyen	A szennyfogó kosarat a padló lefolyóban tisztítani.	Üzemeltető
	ellenőrizni	Újrahasznosított víz	Ellenőrizze az újrahasznosított víz szagát és elhomályosodását. Az intézkedéseket rossz újrahasznosított víz minőség esetén lásd az „Üzemzavarelhárítási segítség“ szakaszban.	Üzemeltető
		Tisztítószer koncentráció az újrahasznosított vízben	Habképződés esetén ellenőrizze a tisztítószer adagolást a mosóberendezésben.	Üzemeltető
		Kavicsszűrő	Túl alacsony kapacitás mellett végezzen kézi visszaöblítést, adott esetben értesítse a szerviz szolgálatot.	Üzemeltető
		Szellőzés (opcionális)	Ha működik a szellőzés, akkor buborékok láthatók a víztároló medencében.	Üzemeltető
havonta	ellenőrizni	Úszókapcsoló	Az úszókapcsoló állapotát ellenőrizni, adott esetben a szerviz szolgálatot értesíteni.	Üzemeltető
		Sárfogó, víztároló medence	A sárfogó utáni medencékben nem szabad sárnak lenni. A sárnak a sárfogóban maximum 1 m magasnak szabad lenni. A sárszintet ellenőrizni, adott esetben a sárat leszivattyúzni és eltávolítani. Medencét kitisztítani	Üzemeltető
	kiürítés, tisztítás	Újrahasznosított víz tartály	Kiüríteni, tisztítani, öblíteni és ismét feltölteni.	Üzemeltető
Félévente	Kavicst ellenőrizni, szükség esetén cserélni	Kavicsszűrő	⚠ Balesetveszély <i>Egészségi ártalom por és mikroba szennyezettség által. A kavics cseréjekor viseljen porvédő maszkot és védőkesztyűt.</i> Szükség esetén a kavicsot kicserélni, közben a felső és az alsó szűrőt kitisztítani (vízzel kiöblíteni).	Szerviz
	ellenőrizni	Visszaöblítés	Elegendő víz folyik visszaöblítéskor a vezetékbe a sárfogóba? Nyomást ellenőrizni.	Szerviz
	Átfolyási mennyiség ellenőrzése	Búvárszivattyú	A szállítási mennyiség rendben van, ha a vízszint az újrahasznosított víz tartályban a mosóberendezés üzeme alatt nem csökken az S9 szint alá.	Szerviz
évente	kiürítés, tisztítás	Sárfogó, víztároló medence	Kiüríteni, tisztítani és ismét feltölteni.	Üzemeltető

Úszókapcsoló szint	Újrahasznosított víz feltöltési szintje 1. tartály	Újrahasznosított víz feltöltési szintje 2. tartály	Újrahasznosított víz feltöltési szintje 3. tartály
S7 fent	910 l	1820 l	2730 l
S7 lent	890 l	1780 l	2670 l
S9 fent	480 l	960	1440 l
S9 lent	460 l	920 l	1380 l
S11 fent	200 l	400 l	600 l
S11 lent	180 l	360 l	540 l

⚠ Balesetveszély

Balesetveszély a berendezésen végzett munkák során. Minden munka végzés során

- árammentesítse a berendezést, ehhez kapcsolja ki a Vész-Ki főkapcsolót és biztosítsa visszakapcsolás ellen.
- Zárja el a víztápláló-vezetékét.

Kinek szabad az üzemzavarokat megszüntetni?

- **Üzemeltető**
Az „Üzemeltető“ megjegyzéssel ellátott munkákat csak betanított személyeknek szabad elvégezni, akik a mosóberendezést biztosan tudják kezelni és karbantartani.
- **Szerviz**
A „Szerviz szolgálat“ megjegyzéssel ellátott munkákat csak a Kärcher szerviz szolgálat szerelőinek illetve a Kärcher által megbízott szerelőknek szabad elvégezni.

Üzemzavar kijelző

A villamos kapcsolószekrényen kontroll lámpák találhatóak, amelyek

- A friss víz hozzáadását és
- az üzemzavarokat jelzik ki.

Üzemzavar	Lehetséges ok	Elhárítás	Ki által
Az „Üzemzavar“ kontroll lámpa világít	A búvárszivattyú motorvédő kapcsolója kioldott.	Állítsa vissza a motorvédő kapcsolót, a hiba ismételt előfordulása esetén hívja az Ügyfélszolgálatot.	Üzemeltető
	Az S15 úszókapcsoló a víztároló medencében meghibásodott	Az úszókapcsolót megjavítani vagy kicserélni	Szerviz
	Az újrahasonosított víztartály üres.	lásd lent	
Az „Újrahasonosított víz tartály üres“ üzenet világít a mosóberendezésen.	A vízszint a víztároló medencében túl alacsony és a frissvíz vézellátás leállt	Víztároló medencét utántölteni, a friss víz vézellátást ellenőrizni, adott esetben megjavítani	Üzemeltető, Ügyfélszolgálat
	A búvárszivattyú kiesett, szennyezett vagy meghibásodott	A berendezést ki- és bekapcsolással újraindítani, vagy hívja a szerviz szolgálatot	Üzemeltető
	A kavicsszűrő nem ereszt át (túl alacsony szűrőteljesítmény)	Többször öblítse vissza, ha nem sikerül, cserélje ki a kavicsot	Üzemeltető/Vevőszolgálat
	Csővezetékek szivárognak	Minden csővezetékét ellenőrizni, adott esetben tömíteni	Üzemeltető, Ügyfélszolgálat
	Az S11 úszókapcsoló meghibásodott vagy meglazult	Cserélje ki vagy rögzítse az úszókapcsolót	Szerviz
	Vezérlés meghibásodott	Vezérlést ellenőrizni, megjavítani vagy kicserélni	Szerviz
	Többutas szelep meghibásodott	A többutas szelepet megjavítani, a hibás alkatrészeket kicserélni	Szerviz
A berendezés üzemmen kívül van	A programválasztó kapcsoló hibás állásban van.	A programválasztó kapcsolót „Vezetőképesség felügyelet nélküli üzem“ vagy „Vezetőképesség felügyelet“ üzemre állítani és a SET gombot megnyomni.	Üzemeltető
	Feszültségellátás nem megfelelő	Ellenőrizze és biztosítsa a feszültségellátását.	Üzemeltető
	Vezérlés meghibásodott	Vezérlést ellenőrizni, megjavítani vagy kicserélni	Szerviz
Az újrahasonosított víz elszíneződött vagy erősen habzik	A sárfogó vagy a víztároló medence szennyezett	A medencét kiüríteni és kitisztítani	Üzemeltető/el-távolító
	A mosóberendezésben vagy a mosócsarnokban nem megfelelő tisztítószeret használnak	Előállításra alkalmas tisztítószeret használjon, esetleg öblítse ki a rendszert	Üzemeltető, Ügyfélszolgálat
	A tisztítószer adagolás a mosóberendezésben túl magas	A tisztítószer adagolást ellenőrizni, adott esetben újra beállítani	Üzemeltető, Ügyfélszolgálat
	A mosóhely tisztítás nem alkalmas tisztítószerrel történik	Vizet kicserélni és a medencét kiöblíteni	Üzemeltető
A visszaöblítő szelep el van állítva		A kavics feltöltést ellenőrizni, adott esetben utántölteni. A visszaöblítő szelepet beállítani	Szerviz

Üzemzavar	Lehetséges ok	Elhárítás	Ki által
A víznek az újrahasznosított víz tartályban rossz szaga van	Az WRP berendezést éjszakára vagy hétvégére kikapcsolták	A WRP berendezésnek folyton be kell kapcsolva lenni	Üzemeltető
	nincs vagy nagyon kevés a keringetés, túl kevés a szellőzés	A keringető szivattyú forgógombját „III” állásra fordítani. Vizsgálja meg, hogy a forgatószelep ki van-e engedve.	Üzemeltető
		Ellenőrizze a vezetékek szennyezettségét és rongálódását, adott esetben tisztítsa ki vagy cserélje ki	Üzemeltető, Ügyfélszolgálat
		Szellőzés ellenőrzése, a szellőzőnek a víztároló medencében jól láthatóan pezsegni kell.	Üzemeltető, Ügyfélszolgálat
Állandó folyó hang	Az úszókapcsoló, a vezérlés vagy a friss víz mágnes szelepe meghibásodott	Ellenőrizze, javítsa meg vagy cserélje ki a hibás alkatrészt	Üzemeltető, Ügyfélszolgálat
A búvárszivattyú nem működik	Túl alacsony a vízszint a víztároló medencében	A mosóberendezés friss vízzel működik, amíg az S15 szintet fent eléri. Ok megkeresése.	Szerviz
	Az S7 úszókapcsoló meghibásodott	Az úszókapcsolót ellenőrizni, kitisztítani, megjavítani vagy kicserélni	Üzemeltető, Ügyfélszolgálat
	A többutas szelep vezérlőfeje meghibásodott	Vezérlőfejet megjavítani	Szerviz
	Vezérlés meghibásodott	Vezérlést ellenőrizni, megjavítani vagy kicserélni	Szerviz
A szűrőteljesítmény túl alacsony	Az újrahasznosított víz zárószelepe zárva van	Az újrahasznosított víz zárószelepe ki kell nyitni.	Üzemeltető
	Kavicsszűrő elzáródott	A kavicsszűrőt visszaöblíteni, ill. a kavicsot kicserélni. Ha a probléma ismét jelentkezik, értesítse a szerviz szolgálatot.	Üzemeltető, Ügyfélszolgálat
	A búvárszivattyú elzáródott, meghibásodott	A búvárszivattyút tisztítani, megjavítani, kicserélni	Üzemeltető, Ügyfélszolgálat
	A vezeték vagy a szelep szivárog, meghibásodott, elzáródott	A vezetékeket és a szelepeket ellenőrizni, adott esetben tisztítani, megjavítani, kicserélni	Üzemeltető, Ügyfélszolgálat
A friss víz felhasználás túl magas	Az S9 úszókapcsoló hibás.	Cserélje ki	Szerviz
	A vezetőképesség szonda (opcionális) meghibásodott vagy elszennyeződött.	Ellenőrizze, tisztítsa meg, szükség esetén cserélje ki.	Szerviz
	A friss víz hiány mágnesszelep meghibásodott	Ellenőrizze a friss víz mágnes szelepet, szükség esetén cserélje ki	Szerviz

Transport

Vigyázat

Sérülés- és rongálódásveszély! Szállítás esetén vegye figyelembe a készülék súlyát.

- A kavicsszűrőt csak kiürített állapotban (kavics feltöltés nélkül) szállítsa.
- Járművel történő szállítás esetén a készüléket az adott irányelveknek megfelelően kell csúsztatás és borulás ellen biztosítani.

Tárolás

Vigyázat

Sérülés- és rongálódásveszély! Tárolás esetén vegye figyelembe a készülék súlyát.

- A kavicsszűrőt csak kiürített állapotban (kavics feltöltés nélkül) tárolja.

Tartozékok

Szűrőkavics, finom

Megrendelési szám: 6.272-001.0 (szemcsézet 0,4...0,8 mm) 25 kg-os zsákban

Szűrőkavics, közepes

Megrendelési szám: 6.272-003.0 (szemcsézet 1...2 mm) 25 kg-os zsákban

Szűrő töltés szükségése

	Szűrőkavics, finom 6.272.-001.0	Szűrőkavics, közepes 6.272.-003.0
WRP 8000	7 zsák	2 zsák
WRP 16000	10 zsák	3 zsák

Tartozékok:	Megrendelési szám
Újrahasznosított víz tartály	2.642-720.0
Kiegészítő tartály	2.642-930.0
Tartályösszekötés részzerelési készlet, 2 tartály	4.640-401.0
Tartályösszekötés részzerelési készlet, 3 tartály	4.640-402.0
Szellőzés	2.641-510.0
Túlfolyó	2.641-995.0
WRP 8000 búvárszivattyú	2.642-037.0
WRP 16000 búvárszivattyú	2.642-038.0
Állvány a kapcsolószekrényhez	2.642-116.0
Vezetőképesség mérés	2.642-765.0
Friss víz hozzáadása WRP 8000	2.642-113.0
Friss víz hozzáadása WRP 16000	2.642-114.0

Berendezés telepítése (Csak szakembereknek)

Tudnivaló

A berendezés felállítását csak a

- Kärcher Ügyfélszolgálat szerelői végezhetik el
- Kärcher által jóváhagyott személyek

A felállítási hely előkészítése

A berendezés megfelelő felállítása érdekében az alábbi feltételek szükségesek:

- fagymentes helyiség megfelelő szellőzéssel
- padló lefolyó a sárfogóhoz

- Csővezetékek és mélyépítés a 0.089-491.0 sz. és 0.089-492.0 sz. rajzok szerint.
- víz- és villamos csatlakozások: lásd „Műszaki adatokat“
- vízszintes, sík alapzat
- a berendezést óvja a közvetlen napsugártól és a fröccsenővíztől
- a felállítási helyet megfelelően megvilágítani
- a padlónak szabadon bejárhatónak kell lenni.

A berendezés kicsomagolása

Csomagolja ki a berendezést és a csomagolóanyagokat juttassa el újrahasznosításra.

Víz-installáció

A víz-installáció a meglévő berendezés komponensek specifikus körülményeitől függ, mint

- a mosóberendezés fajtája és típusa
- a gyári komponensek (sárfogó, víztároló medence, stb.) fajtája és típusa
- a csatornák névleges átmérője, hosszúsága és típusa

Ebből kifolyólag a víz-installációt a speciális projekt dokumentáció alapján kell elvégezni.

⚠ Balesetveszély

Sérülésveszély megbotlás által.

A tömlőket a berendezésben úgy kell lefektetni, hogy ne álljon fel botlás veszélye.

Elektromos csatlakozás

⚠ Balesetveszély

Veszélyes elektromos feszültség. A villamos telepítés csak villamossági szakember által és az érvényben lévő helyi irányelveknek megfelelően történhet.

A berendezést egy 30 mA-nél kisebb vagy egyenlő kioldóáramos hibaáram védőkapcsolóval kell biztosítani.

- A készüléket csak váltóáramra kösse be.
- A készüléket csak villanyszerelő által az IEC 60364-1 szabvány szerint kivitelezett elektromos csatlakozóhoz szabad kapcsolni.
- Az adattáblán megadott feszültségnek meg kell egyeznie az áramforrás feszültségével.

EK konformitási nyilatkozat

Ezennel tanúsítjuk, hogy az alábbiakban megnevezett gép tervezése és építési módja alapján az általunk forgalomba hozott kivitelben megfelel az EK irányelvek vonatkozó, alapvető biztonsági és egészségügyi követelményeinek. A gép jóváhagyásunk nélkül történő módosítása esetén ez a nyilatkozat elveszti érvényességét.

Termék: Víz tisztító berendezés

Típus: 1,217-xxx

Vonatkozó európai közösségi irányelvek:

2006/42/EK (+2009/127/EK)

2004/108/EK

Alkalmazott harmonizált szabványok:

EN 60204-1

EN 55014-1: 2006 + A1: 2009

EN 55014-2: 1997 + A2: 2008

EN 61000-3-2: 2006 + A2: 2009

EN 61000-3-3: 2008

EN 62233: 2008

Alulírottak az ügyvezetés megbízásából és felhatalmazásával lépnek fel.

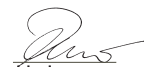

H. Jenner
CEO

S. Reiser
Head of Approval

A dokumentációért felelős személy:
S. Reiser

Alfred Kärcher GmbH & Co. KG
Alfred-Kärcher-Str. 28 - 40
71364 Winnenden (Germany)
Tel.: +49 7195 14-0
Fax: +49 7195 14-2212

Winnenden, 2012/06/01

 Před prvním použitím svého zařízení si přečtěte tento původní návod k používání, řiďte se jím a uložte jej pro pozdější použití nebo pro dalšího majitele.

Obsah

K tomto návodu k obsluze	CS	1
Ochrana životního prostředí	CS	1
Záruka	CS	1
Náhradní díly	CS	1
Bezpečnostní pokyny	CS	1
Obsluha	CS	2
Funkce	CS	4
Technické údaje	CS	6
Údržba a ošetřování	CS	6
Odstraňování poruch	CS	8
Přeprava	CS	9
Ukládání	CS	9
Příslušenství	CS	10
Instalace zařízení (jen pro odborníky)	CS	10
Prohlášení o shodě pro ES	CS	10

K tomto návodu k obsluze

Cílové skupiny tohoto návodu

- **Všichni uživatelé:** Uživatelé jsou zaškolení pomocníci, provozovatelé a odborní pracovníci.
- **Odborní pracovníci:** Odborní pracovníci jsou osoby, které jsou na základě svého odborného vzdělání schopné zařízení montovat a uvádět do provozu.

Definice

Čerstvá voda

Vodovodní voda



odpadní voda

Znečištěná voda odtékající z myčky

Recyklovaná voda

Voda zpracovaná zařízením a připravena pro další použití v automyčkách

Ochrana životního prostředí

	Obalové materiály jsou recyklovatelné. Obal nezahazujte do domovního odpadu, ale odevzdejte jej k opětovnému zužitkování.
	Přístroj je vyroben z hodnotných recyklovatelných materiálů, které se dají dobře znovu využít. Baterie, olej a podobné látky se nesmějí dostat do okolního prostředí. Použitá zařízení proto odevzdejte na příslušných sběrných místech

Při obnově štěrkového lože je třeba spotřebovaný filtrační štěrk zlikvidovat podle místně platných předpisů.

Informace o obsažených látkách (REACH)

Aktuální informace o obsažených látkách naleznete na adrese:

www.kaercher.com/REACH

Záruka

V každé zemi platí záruční podmínky vydané příslušnou distribuční společností. Případné poruchy zařízení odstraníme během záruční lhůty bezplatně, pokud byl jejich příčinou vadný materiál nebo výrobní závady. V případě uplatňování nároku na záruku se s dokladem o zakoupení obraťte na prodejce nebo na nejbližší oddělení služeb zákazníkům.

Náhradní díly

- Smí se používat pouze příslušenství a náhradní díly schválené výrobcem. Originální příslušenství a originální náhradní díly skýtají záruku bezpečného a bezporuchového provozu přístroje.
- Další informace o náhradních dílech najdete na www.kaercher.com v části Service.

Bezpečnostní pokyny

Symbole použité v návodu k obsluze

V tomto návodu k obsluze byly použity následující symboly:

Nebezpečí

Označuje bezprostředně hrozící nebezpečí. Při nedodržování tohoto pokynu hrozí smrt nebo velmi vážná zranění.

Varování

Označuje potenciálně nebezpečnou situaci. Při nedodržování tohoto pokynu může dojít k lehkým zraněním nebo věcným škodám.

Pozor

Pro potenciálně nebezpečnou situaci, která může vést k lehkým fyzickým zraněním nebo k věcným škodám.

Symbole na zařízení

	Ohrožení elektrickým napětím! Práce s částmi zařízení se dovoluje jen odborným elektrotechnikům nebo jiným oprávněným kvalifikovaným pracovníkům.
---	---

Obecné informace

Při nesprávné obsluze a nesprávném používání jsou pracovníci obsluhy i jiné osoby ohroženy

- vysokým elektrickým napětím,
- Aby nedošlo k ohrožení osob, zvířat a věcí, před prvním použitím zařízení si prostudujte:
- tento návod k obsluze, zvláště pak v něm obsažené bezpečnostní pokyny
 - přiložené bezpečnostní pokyny pro úpravny odpadních vod, 5.956-660.0
 - aktuálně platná národní legislativa
- Všechny osoby, podílející se na montáži, uvedení do provozu, údržbě a obsluze zařízení, musí

- mít odpovídající kvalifikaci,
- znát a dodržovat "Bezpečnostní pokyny pro úpravny odpadních vod",
- znát a dodržovat tento návod k obsluze,
- znát a dodržovat příslušné předpisy.

Nebezpečí!

Prach a mikrobiální znečištění jsou nebezpečně zdraví. Při výměně štěrku noste protiprachovou masku a rukavice.

Nebezpečí!

Škody na zdraví následkem pití recyklované vody. Čištěná odpadní voda nemá kvalitu pitné vody. Obsahuje ještě zbytky nečistot a čisticí prostředky.

Upozornění

Kontakt s bakteriálně závadnou vodou je zdraví nebezpečný. Při výpadku zařízení hrozí nebezpečí bakteriálního znečištění recyklované vody. Vyhněte se kontaktu s bakteriálně znečištěnou recyklovanou vodou.

Postup v případě nouze

- ➔ Vypněte zařízení otočením hlavního nouzového vypínače na elektrické spínací skříni do polohy "0".

Předpisy a směrnice

- celostátní a místní předpisy
- Předpisy pro prevenci nehodovosti
Vyhláška na ochranu před nebezpečnými látkami, CHV 5

Upozornění

Montáž zařízení směř provádět pouze

- montážní pracovníci oddělení služeb zákazníkům společnosti Kärcher,
- osoby schválené společností Kärcher.

Správné používání přístroje

Zařízení čistí odpadní vodu a dodává recyklovanou vodu pro myčky automobilů (portálové myčky, mycí linky atd.). Recyklovanou vodu lze používat jen na mycí programy (např. předmytí, vysokotlaké mytí, kartáčové mytí). Jako oplachová voda popřípadě k nanášení prostředku pro rychlejší schnutí nebo jiné účely není recyklovaná voda vhodná.

Čištění probíhá v těchto krocích:

- odloučení nesnadno se usazujících částic ve štěrkovém filtru
- Zničení zápachajících látek díky oběhu a větrání.

Předpoklad pro bezvadné fungování: Systém nádob podle vodního schématu v kapitole „Funkce“.

Pracoviště

Pracoviště se nachází u zařízení a obsazuje se jen krátkodobě za účelem spuštění zařízení a pro údržbářské práce.

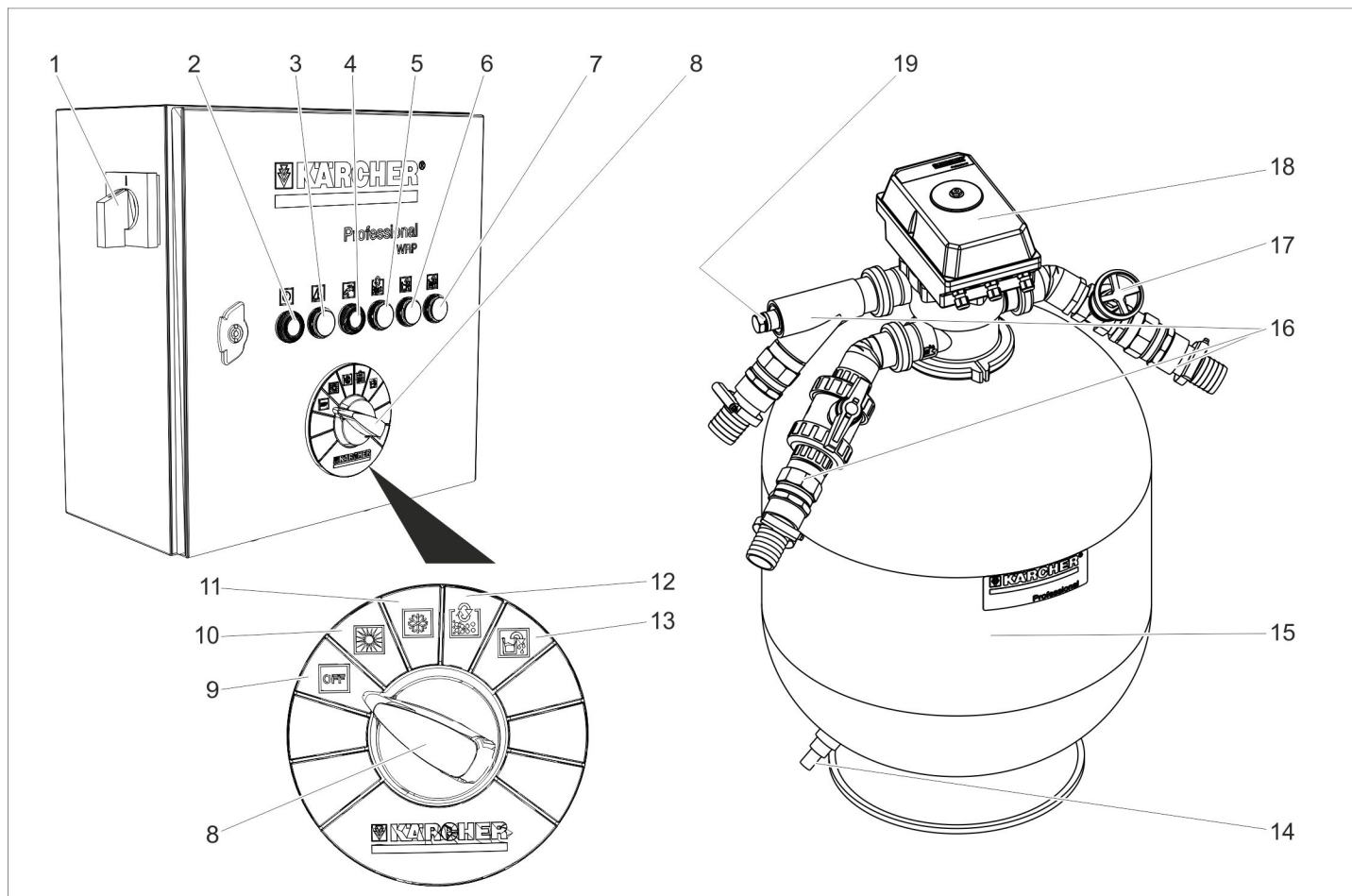

- | | | |
|--|--|---|
| 1 Nouzový vypínač | 7 Kontrolka hlídání vodivosti | 13 Poloha spínače Vypustit čerpací jímku |
| 2 Tlačítko SET | 8 Přepínač programů | 14 Zbytkové vyprázdnění štěrkového filtru |
| Kontrolka provoz | 9 Poloha spínače "OFF" | 15 Štěrkový filtr |
| 3 Kontrolka porucha | 10 Poloha spínače bez hlídání vodivosti (letní provoz) | 16 Přípojky vody |
| 4 Potvrďte tlačítko přidávání čisté vody / kontrolka přidávání čisté vody je aktivní | 11 Poloha spínače s hlídáním vodivosti (volitelné), (zimní provoz) | 17 Škrtki klapka zpětného vyplachování |
| 5 Kontrolka zpětné vyplachování spuštěno | 12 Poloha spínače ruční zpětné vyplachování | 18 Vícecestný ventil |
| 6 Kontrolka vyprazdňování čerpací jímky | | 19 Přípojka pro sondu vodivosti (volitelně) |

Značka	Barva kontrolky	Význam	Funkce tlačítka
	Zelená	Zařízení v provozu	Tlačítko SET Spustte funkci zvolenou na přepínači programů.
	Červená	Porucha	--
	Žlutá	Přidávání čisté vody je aktivní Přidávání čisté vody bylo aktivní / potvrdit hlášení	Potvrdit hlášení.
	Žlutá	Zpětné vyplachování spuštěno	--
	Žlutá	Probíhá vypouštění čerpací jímky	--
	Žlutá	Spustilo se automatické hlídání vodivosti	--

Vypínání v případě nouze

Vypněte zařízení otočením hlavního nouzového vypínače na elektrické spínací skříni do polohy "0".

Zařízení zapněte

- Hlavní nouzový vypínač otočte na „1“.
- Ponorné čerpadlo je v provozu, když:
- je prováděno zpětné vyplachování.
 - hladina vody v nádrži na recyklovanou vodu leží pod spínací úrovní S7.
 - hladina vody v čerpací jímce leží nad spínací úrovní S15.

Volba funkce

- Otočte přepínač programů do požadované polohy.
- Stiskněte tlačítko SET.

Informace

Po zapnutí hlavního spínače nouzového vypnutí spustí zařízení funkci "provoz bez hlídání vodivosti".

Proplach

Při proplachu se odstraňují nečistoty nashromážděné ve štěrkovém filtru. Proto se štěrkový filtr proplachuje v opačném směru. Vyplavené nečistoty jsou odváděny do kalové jímky recyklovacího systému. Zařízení je vybaveno automatickým vícecestným ventilem. Operace zpětného proplachu je spouštěna ovládním. Během zpětného vyplachování svítí kontrolka "Probíhá zpětné vyplachování."

Informace

Za běžného provozu se zpětný proplach provádí jednou denně. Během zpětného proplachu se zásobník recyklované vody nedoplňuje recyklovanou vodou. Jestliže je myčka během zpětného proplachu v provozu, proběhne doplnění z nouzového přívodu čerstvé vody (výbava na přání).

WRP disponuje zpětným vyplachováním, které přizpůsobené dané potřebě. Pokud trvá plnění nádrže na recyklovanou vodu kvůli silně znečištěnému filtru delší dobu než 90 minut, spustí se automaticky zpětné vyplachování.

Při intenzivním čištění a s tím spojeným znečištěním filtru, je možné, že se automatický zpětný proplach spustí již během mytí. Potřeba vody v myčce je zajišťována pomocí přívodu čisté vody (na přání).

Vyprázdnění čerpací jímky

- Pomocí této funkce je vedena recyklovaná voda z čerpací jímky do kanálu.
- Tuto funkci lze využít v případě, že kvalita recyklované vody, která je k dispozici, není pro provoz myčky dostačující, např. z důvodu velkého množství soli ve vodě nebo používání nesprávného čisticího prostředku.

Funkce:

- Otočte přepínač programů do polohy vyprázdnění čerpací jímky.
- Stiskněte tlačítko SET.

- Zařízení filtruje vodu tak dlouho, dokud spínač S15 v čerpací jímce nenahlásí nedostatek vody, což má za následek vypnutí ponorného čerpadla.
- Nádrž na recyklovanou vodu je v tomto případě přeplněná. Přebytečná voda odtéká odvodným vedením nádrže na recyklovanou vodu do kanálu.
- Následuje zásobení myčky čistou vodou po dobu, dokud se nenaplní čerpací jímka až po úroveň S15 nahore, čímž je vypnutí ponorného čerpadla odblokováno.
- Poté je opět možné produkovat recyklovanou vodu jako obvykle.
- Pokud existuje odvodné vedení z čerpací jímky do kanálu, je funkce "vypouštění čerpací jímky" servisní službou firmy KÄRCHER deaktivována.
- Pokud neexistuje odvodné vedení recyklované vody do kanálu, je funkce "vypouštění čerpací jímky" servisní službou firmy KÄRCHER deaktivována.

Hlídání vodivosti

- Zařízení alternativně disponuje automatickým hlídacím systémem vodivosti.
- Místo měření se nachází ve vedení čerpadla mezi ponorným čerpadlem a vícecestným ventilem.
- Hlídání vodivosti je možné aktivovat nebo deaktivovat.
- Při překročení nastavené hodnoty vodivosti spustí hlídání vodivosti stejný proces, jako tlačítko "vypouštění čerpací jímky".
- Díky následnému použití čisté vody při mycím procesu se zbývající voda s obsahem soli v čerpacím systému natolik zředí, že je obnovena dostatečná kvalita vody.
- Pokud recykluje zařízení nedisponuje přepadem z nádrže na recyklovanou vodu do kanálu ani přívodem čisté vody, není možné tuto alternativní funkci zabudovat.

Oběh recyklované vody

Pokud myčka nepřijímá vodu, probíhá oběh recyklované vody, kvůli zabránění problémů se zápachem.

Ochrana proti zamrznutí

Zařízení se musí provozovat v prostorách, kde nemrzne. Za mrazu je třeba zařízení uvést mimo provoz a zcela odvodnit:

- Povolte šroubové spoje plastové trubky a nechte z trubky všechno vytéci.
- Vypusťte nádrž na recyklovanou vodu.
- Otevřete štěrkový filtr a odeberte ještě vlhký štěrk (zákaznický servis).

Odstavení

Informace

Aby se předešlo problémům se zápachem, musí zařízení zůstat zapnuté i přes noc.

- Vypněte zařízení otočením hlavního nouzového vypínače na elektrické spínací skříni do polohy "0".
- Hrozí-li mráz, je třeba ještě dodatečně odstranit zbývající vodu (viz odstavec "Ochrana před mrazem").

Opětovné uvedení do provozu

Opětovné uvedení do provozu po odstavení:

- Zařízení zapněte.
- Provádějte zpětné vyplachování filtru až ukáže tlakoměr na vícecestném ventilu při provozu filtru vstupní tlak cca. 0,05 MPa (cca. 0,5 bar).

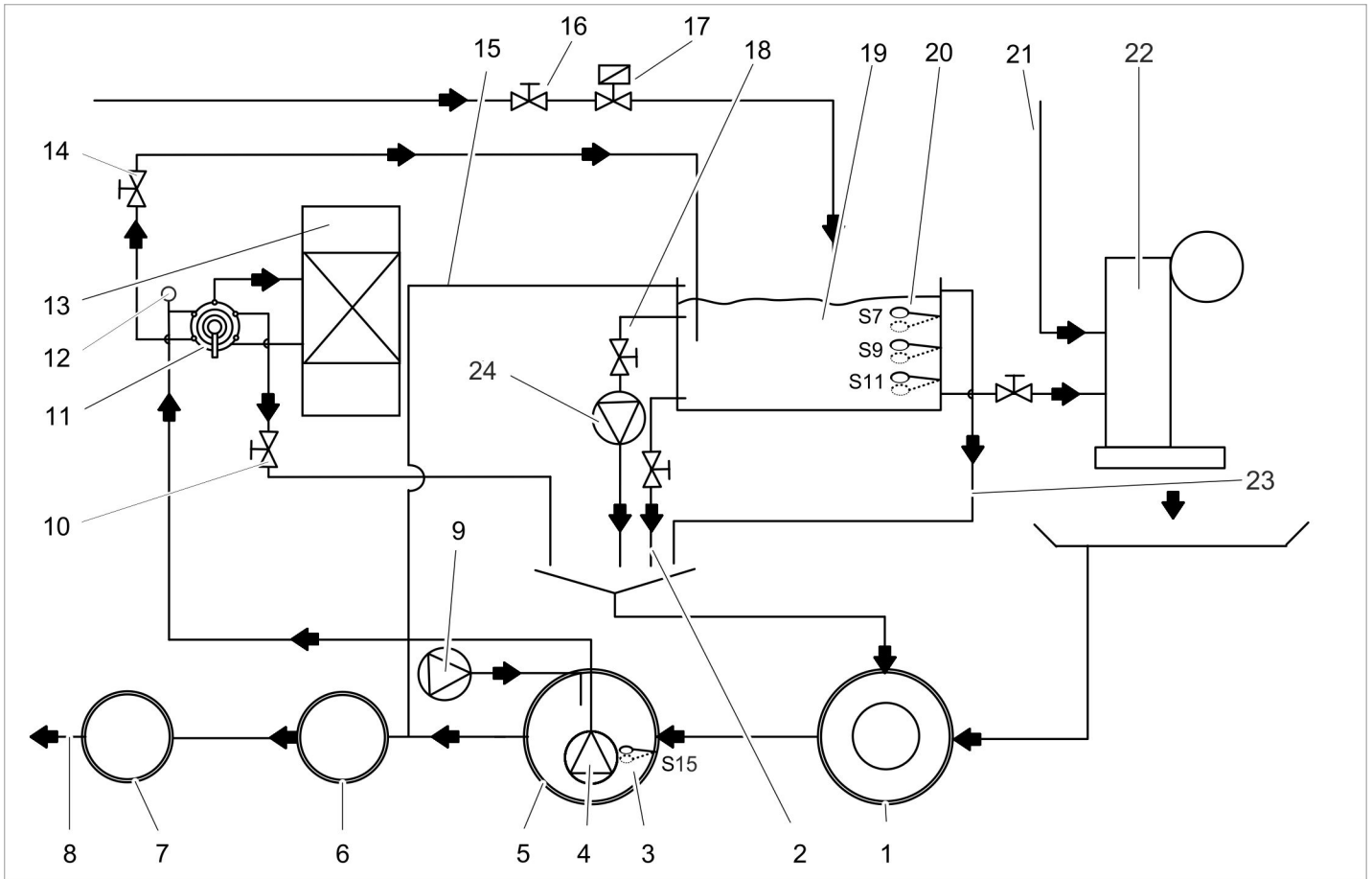

- 1 Kalová jímka recyklačního systému *)
 - 2 Vypuštění zbytku v nádrži (volitelně)
 - 3 Plovákový spínač S15 čerpací jímka na ochranu proti chodu nasucho
 - 4 Ponorné čerpadlo (volitelně)
 - 5 Čerpací jímka recyklačního systému *)
 - 6 Odlučovač (EN 858) *
 - 7 Revizní šachta *)
 - 8 ke kanalizaci *)
 - 9 Větrání (volitelně)
 - 10 Škrticí klapka zpětného vyplachování
 - 11 Vícecestný ventil
 - 12 Čidlo vodivosti (volitelně)
 - 13 Štěrkový filtr
 - 14 Uzavírací ventil recyklovaná voda
 - 15 Přepad nádrže na recyklovanou vodu v odlučovači (volitelně)
 - 16 Nastavení množství čisté vody (volitelně)
 - 17 Nouzové větrání čisté vody (volitelně)
 - 18 Oběhový ventil (volitelně)
 - 19 Nádrž na recyklovanou vodu (volitelně)
 - 20 Plovákový spínač (varianta)
 - 21 Přívod čerstvé vody k oplachu a ošetřování *)
 - 22 Myčka *)
 - 23 Přepad nádrže na recyklovanou vodu (volitelně), v kalové jímnici
 - 24 Oběhové čerpadlo (volitelně)
- *) dodává objednatel

Schéma průtoku (připojení kanálu k nádrži na recyklovanou vodu)

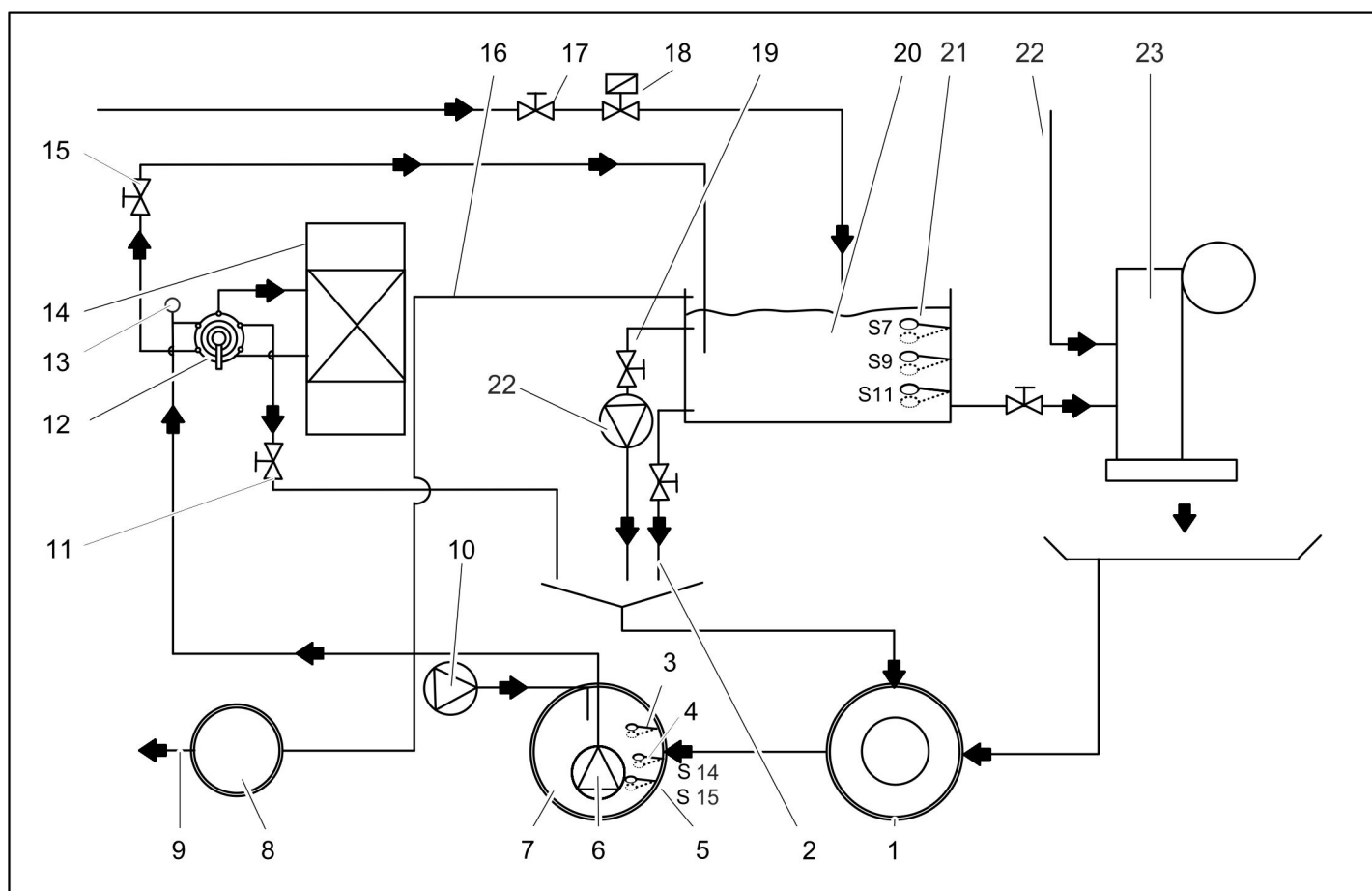

- 1 Kalová jímka recyklačního systému *)
 - 2 Vypuštění zbytku v nádrži (volitelně)
 - 3 Plovákový spínač S5 čerpací jímka je plná (volitelně)
 - 4 Plovákový spínač S14 pro vyplavování soli (volitelná výbava)
 - 5 Plovákový spínač S15 čerpací jímka na ochranu proti chodu nasucho
 - 6 Ponorné čerpadlo (volitelně)
 - 7 Čerpací jímka recyklačního systému *)
 - 8 Revizní šachta *)
 - 9 ke kanalizaci *)
 - 10 Větrání (volitelně)
 - 11 Škrticí klapka zpětného vyplachování
 - 12 Vícecestný ventil
 - 13 Čidlo vodivosti (volitelně)
 - 14 Štěrkový filtr
 - 15 Uzavírací ventil recyklovaná voda
 - 16 Přepad nádrže na recyklovanou vodu (volitelně)
 - 17 Nastavení množství čisté vody (volitelně)
 - 18 Nouzové větrání čisté vody (volitelně)
 - 19 Oběhový ventil (volitelně)
 - 20 Nádrž na recyklovanou vodu (volitelně)
 - 21 Plovákový spínač (varianta)
 - 22 Přívod čerstvé vody k oplachu a ošetřování *)
 - 23 Myčka *)
 - 24 Oběhové čerpadlo (volitelně)
- *) dodává objednatel

Funkční popis

Filtrace

Při filtraci teče voda

- Ponorné čerpadlo
- vícestředným ventilem v poloze FILTRACE/ FILTER...
- Štěrkový filtr (ve směru filtrace)
- Uzavírací ventil recyklovaná voda
- k nádrži na recyklovanou vodu

Proplach

Při zpětném proplachu teče voda

- Ponorné čerpadlo
- vícestředným ventilem v poloze ZPĚTNÝ PROPLACH/ BACKWASH...
- Štěrkový filtr (proti směru filtrace)
- Škrticí klapka
- k lapači kalu

Chcete-li zabránit vypouštění písku, je omezen průtok během zpětného vyplachování pomocí škrticí klapky.

Pozor

Nebezpečí poškození. Zvýšená rychlost zpětného vyplachování vede k vyplavování náplně filtru. Rychlost zpětného vyplachování byla nastavena servisním technikem při uvedení zařízení do provozu a nesmí být měněna.

Oplach

Při oplachu teče voda

- Ponorné čerpadlo
- vícestředným ventilem v poloze OPLACH / RINSE...
- Štěrkový filtr (ve směru filtrace)
- k lapači kalu

Oběh užitkové vody

Účel oběhu:

- dodatečný pohyb recyklované vody, zvláště v klidovém stavu myčky, aby se předešlo tvorbě brakické vody a zmenšily se problémy se zápachem
- dodatečné provzdušnění vody za účelem zmenšení problémů se zápachem

Voda teče ze zásobníku recyklované vody ke kalové jímce takto:

- Nádrž na recyklovanou vodu
- Oběhový ventil
- Oběhové čerpadlo
- Kalová jímka

Monitorovací a regulační zařízení

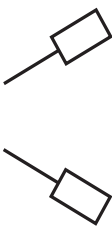
Plovákový spínač v nádrži na recyklovanou vodu		
	S7 nahoře	Nádrž na recyklovanou vodu je plná. Plnění je zastaveno.
	S7 dole	Nádrž na recyklovanou vodu je doplňována. Zpoždění 120 sekund *
	S9 nahoře	Vypnutí přidávání čisté vody. Kontrolka "přidávání čisté vody" svítí žlutě.
	S9 dole	Zapnutí přidávání čisté vody. Kontrolka "přidávání čisté vody" svítí žlutě.
	S11 nahoře	Ochrana proti chodu nasucho u myčky není aktivní, bez chybového hlášení.
	S11 dole	Ochrana proti chodu naprázdno u myčky je aktivní, chybové hlášení odesláno do myčky.

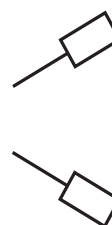
Plovákový spínač v čerpací jímce		
	S5 nahoře*	Čerpací jímka je přeplněná. Spuštění likvidace přes nádrž na recyklovanou vodu do kanálu
	S5 dole*	Čerpací jímka není zcela plná, normální provoz zařízení.
	S14 nahoře	Čerpací jímka je plná (při variantě vylučování slané vody)
	S14 dole	bez funkce / spínací bod se nepoužívá
	S15 nahoře	Čerpací jímka není prázdná, normální provoz zařízení.
	S15 dole	Čerpací jímka je prázdná, ochrana ponorného čerpadla proti chodu nasucho je aktivní, není možné provádět filtraci a zpětné vyplachování. Systém pracuje s čistou vodou.

* S5 volitelně

Technické údaje

			WRP 8000 1.217-151.0	WRP 16000 1.217-152.0
Ponorné čerpadlo	Výkon motoru	W	1300	1700
	Napětí	V	230/1~	
	Odběr proudu	A	5,9	8,5
	Výkon čerpadla při cca 0,1 MPa (1 bar), cca.	m³/h	8	16
	Tlak	MPa (baru)	max. 0.14 (1.4)	max. 0.16 (1.6)
Celé zařízení	Výkon filtru	m³/h	max. 10	max. 20
	Napětí	V	230/1~	
	Frekvence	Hz	50	
	Hmotnost	kg	280	390
	Šířka	mm	700	900
	Hloubka	mm	620	780
	Výška	mm	1600	

Údržba a ošetřování

Pokyny k údržbě

Základem bezpečného provozu zařízení je pravidelná údržba prováděná podle následujícího plánu.

Používejte výhradně originální náhradní díly od výrobce nebo díly doporučené výrobcem, např.

- náhradní a rychle opotřebitelné díly,
- součásti příslušenství,
- provozní látky,
- čisticí prostředky.

⚠ Nebezpečí!

Nebezpečí při práci na zařízení. Při všech pracích

- ➔ vypněte přívod elektřiny do zařízení tak, že vypnete hlavní nouzový vypínač a zajistíte ho proti opětovnému zapnutí.
- ➔ Zavřete vodovodní přívod.

Kdo smí provádět údržbové práce?

- **Provozovatel**
Práce označené údajem „provozovatel“ smějí provádět jen poučené osoby schopné bezpečně obsluhovat a udržovat myčky vozidel se zařízením na recyklaci vody.
- **Zákaznický servis**

Práce označené údajem „oddělení služeb zákazníkům“ smějí provádět pouze montážní pracovníci oddělení služeb zákazníkům společnosti Kärcher.

Smlouva o údržbě

K zajištění spolehlivého provozu zařízení doporučujeme uzavřít smlouvu o údržbě. Obratě se na příslušné oddělení služeb zákazníkům společnosti Kärcher.

Plán údržby

Interval	Činnost	Příslušný modul	Postup	Provádí
denně	- kontrolujte	Kontrolka "Porucha"	Při rozsvícení této světelné kontrolky odstraňte poruchu podle odstavce „Pomoc při poruchách“.	Provozovatel
		Kontrolka "Přidávání čisté vody aktivní"	Stisknutím světelného tlačítka potvrďte hlášení a hledejte a odstraňte příčinu spotřeby čisté vody.	provozovatel / oddělení služeb zákazníkům
týdně	čištění	Odtok z mycí plochy	Vyčistěte koš lapače kalu v podlahové výpusti.	Provozovatel
	- kontrolujte	Recyklovaná voda	Kontrolujte zápach a zakalení recyklované vody. Opatření pro případ špatné kvality recyklované vody najdete v odstavci „Pomoc při poruchách“.	Provozovatel
		Koncentrace čisticího prostředku v recyklované vodě	Pokud vzniká pěna, zkontrolujte dávkování čisticího prostředku v myčce.	Provozovatel
		Štěrkový filtr	Je-li kapacita příliš malá, spusťte zpětné vyplachování ručně případně upozorněte servisní službu.	Provozovatel
		Větrání (volitelně)	Při funkčním provzdušnění jsou v čerpací jímce patrné bublinky.	Provozovatel
měsíční	- kontrolujte	Plovákový vypínač	Zkontrolujte stav plovákových spínačů popř. informujte zákaznický servis.	Provozovatel
		Kalová jímka, čerpací jímka	V žádné z jímek následujících po kalové jímce se nesmí nacházet kal. Kal v kalové jímce smí být vysoký nanejvýš 1 metr. Zkontrolujte hladinu kalu, popř. kal odčerpejte a zlikvidujte. Vyčistěte nádrž	Provozovatel
	vyprázdnit, vyčistit	Nádrž na recyklovanou vodu	Vyprázdnit, vyčistit, opláchnout a znovu naplnit.	Provozovatel
pololetně	Zkontrolujte štěrk, podle potřeby jej vyměňte	Štěrkový filtr	⚠ Nebezpečí! <i>Prach a mikrobiální znečištění jsou nebezpečné zdraví. Při výměně štěrku noste protiprachovou masku a rukavice.</i> Vyměňte štěrk pokud je třeba a přitom vyčistěte horní a dolní filtrační síto (propláchnutím vodou).	Oddělení služeb zákazníkům
	- kontrolujte	Zpětný proplach	Protéká při zpětném vyplachování dostatek vody z vedení do lapače kalu? Zkontrolujte tlak.	Oddělení služeb zákazníkům
	Zkontrolujte průtočné množství	Ponorné čerpadlo	Výkon čerpadla je v pořádku, když hladina vody v zásobníku užitkové vody nepoklesne během provozu myčky pod spodní spínací bod hladiny S9.	Oddělení služeb zákazníkům
ročně	vyprázdnit, vyčistit	Kalová jímka, čerpací jímka	Vyprázdnit, vyčistit, a znovu naplnit.	Provozovatel

Hladina plovákového spínače	Naplnění recyklované vody 1 nádrž	Naplnění recyklované vody 2 nádrže	Naplnění recyklované vody 3 nádrže
S7 nahoře	910 l	1820 l	2730 l
S7 dole	890 l	1780 l	2670 l
S9 nahoře	480 l	960	1440 l
S9 dole	460 l	920 l	1380 l
S11 nahoře	200 l	400 l	600 l
S11 dole	180 l	360 l	540 l

Odstraňování poruch

⚠ Nebezpečí!

Nebezpečí při práci na zařízení. Při všech pracích

- vypněte přívod elektřiny do zařízení tak, že vypnete hlavní nouzový vypínač a zajistíte ho proti opětovnému zapnutí.
- Zavřete vodovodní přívod.

Kdo smí odstraňovat poruchy?

- **Provozovatel**
Práce označené údajem „provozovatel“ smějí provádět jen poučené osoby schopné myčku bezpečně obsluhovat a provádět její údržbu.
- **Zákaznický servis**
Práce označené údajem „zákaznický servis“ smějí provádět pouze montážní pracovníci zákaznického servisu společnosti Kärcher.

Ukazatel poruch

- Na elektrické spínací skříni se nacházejí světelné kontrolky, které indikují
- Přidávání čisté vody a
 - Poruchy

Porucha	Možná příčina	Odstranění	Provádí
Svítil kontrolka "porucha"	Ochranný spínač motoru ponorného čerpadla sepnul.	Resetujte ochranný spínač motoru, v případě opakování poruchy se obraťte na zákaznický servis.	Provozovatel
	Plovákový spínač S15 v čerpací jímce je vadný	Opravte nebo vyměňte plovákový spínač	Oddělení služeb zákazníkům
	Nádrž na recyklovanou vodu je prázdná.	viz níže	
Hlášení "Nádrž na recyklovanou vodu je prázdná" svítí na myčce.	Hladina vody v čerpací jímce je příliš nízká a došlo k výpadku nouzového přívodu čerstvé vody	Doplňte čerpací jímku, zkontrolujte popř. opravte nouzový přívod čerstvé vody	Provozovatel, zákaznický servis
	Výpadek ponorného čerpadla, je zašpiněné nebo vadné	Zařízení vypněte a zapněte, znovu nastartujte, jinak volejte zákaznický servis	Provozovatel
	Štěrkový filtr není propustný (výkon filtru je příliš malý)	Několikrát proveďte zpětné vyplachování, pokud nebylo úspěšné, vyměňte štěrk	provozovatel / oddělení služeb zákazníkům
	Potrubí je netěsné	Zkontrolujte, popř. utěsněte veškeré potrubí	Provozovatel, zákaznický servis
	Plovákový spínač S11 je znečištěn, vadný nebo uvolněný	Vyměňte plovákový spínač nebo jej znovu upevněte	Oddělení služeb zákazníkům
	Řídicí jednotka je vadná	Zkontrolujte, opravte nebo vyměňte řídicí jednotku	Oddělení služeb zákazníkům
	Vícecestný ventil je vadný	Opravte vícecestný ventil, vyměňte vadné díly	Oddělení služeb zákazníkům
Zařízení mimo provoz	Přepínač programů je v nesprávné poloze.	Přepínač programů otočte do polohy "provoz bez hlídání vodivosti" nebo "provoz s hlídáním vodivosti" a stiskněte tlačítko SET.	Provozovatel
	Přívod napětí má poruchu	Zkontrolujte a zajistěte přívod napětí.	Provozovatel
	Řídicí jednotka je vadná	Zkontrolujte, opravte nebo vyměňte řídicí jednotku	Oddělení služeb zákazníkům
Recyklovaná voda je zbarvená nebo silně pění	Kalová jímka nebo čerpací jímka znečištěna	Jímku vyprázdněte a vyčistěte.	Provozovatel / likvidátor odpadu
	V myčce nebo mycí hale se používají nevhodné čisticí prostředky	Používejte čisticí prostředky kompatibilní s prováděnými operacemi	Provozovatel, zákaznický servis
	Dávkování čisticího prostředku v myčce je příliš vysoké	Zkontrolujte popř. znovu nastavte dávkování čisticího prostředku	Provozovatel, zákaznický servis
	Čištění mycí plochy nekompatibilními čisticími prostředky	Vyměňte vodu a vypláchněte jímky	Provozovatel
	Škrtecí klapka zpětného vyplachování je rozladěna	Zkontrolujte štěrkovou výplň, v případě potřeby doplňte. Seřídte škrtecí klapku zpětného vyplachování.	Oddělení služeb zákazníkům

Porucha	Možná příčina	Odstranění	Provádí
Voda v zásobníku recyklované vody nepříjemně páchne	Zařízení WRP bylo přes noc nebo o víkendu vypnuto	Zařízení WRP musí být trvale zapnuté	Provozovatel
	Žádný nebo příliš malý oběh, příliš slabé větrání	Přepněte otočný spínač oběhového čerpadla do polohy "III". Zkontrolujte, zda je otevřen oběhový ventil.	Provozovatel
		Zkontrolujte vedení, zda nejsou znečištěna a poškozena, popř. je vyčistěte nebo vyměňte	Provozovatel, zákaznický servis
		Zkontrolujte přívod vzduchu, přívod vzduchu musí v čerpací jímce viditelně bublat.	Provozovatel, zákaznický servis
Stále šumí tekoucí voda	Je vadný plovákový spínač, řídicí jednotka nebo magnetický ventil čerstvé vody	Zkontrolujte, opravte nebo vyměňte příslušný díl	Provozovatel, zákaznický servis
Ponorné čerpadlo nefunguje	Hladina vody v čerpací jímce je příliš nízká	Myčka používá k provozu čistou vodu, až do dosažení hladiny S15 nahoře. Najděte příčinu.	Oddělení služeb zákazníkům
	Plovákový spínač S7 je vadný	Zkontrolujte, vyčistěte, opravte nebo vyměňte hladinové sondy	Provozovatel, zákaznický servis
	Řídicí hlava vícecestného ventilu je vadná	Opravte řídicí hlavu	Oddělení služeb zákazníkům
	Řídicí jednotka je vadná	Zkontrolujte, opravte nebo vyměňte řídicí jednotku	Oddělení služeb zákazníkům
Filtreační výkon je příliš nízký.	Uzavírací ventil recyklované vody je zavřený	Otevřete uzavírací ventil recyklované vody.	Provozovatel
	Štěrkový filtr je ucpaný	Propláchněte štěrkový filtr popř. vyměňte štěrk. Pokud se tento problém opět objeví, informujte zákaznický servis.	Provozovatel, zákaznický servis
	Ponorné čerpadlo je ucpané, vadné	Vyčistěte, opravte, vyměňte ponorné čerpadlo	Provozovatel, zákaznický servis
	Vedení nebo ventil jsou netěsné, vadné, ucpané	Zkontrolujte, popř. vyčistěte, opravte, vyměňte vedení a ventily	Provozovatel, zákaznický servis
Teplota čisté vody je příliš vysoká	Plovákový spínač S9 je vadný.	Vyměňte.	Oddělení služeb zákazníkům
	Čidlo na měření vodivosti (volitelně) je znečištěné nebo vadné.	Zkontrolujte, vyčistěte a v případě potřeby vyměňte.	Oddělení služeb zákazníkům
	Magnetický ventil u čisté vody je vadný	Zkontrolujte magnetický ventil u čisté vody, v případě potřeby jej vyměňte.	Oddělení služeb zákazníkům

Přeprava

Pozor

Nebezpečí úrazu a nebezpečí poškození!

Dbejte na hmotnost přístroje při přepravě.

- ➔ Štěrkový filtr přepravujte pouze v prázdném stavu (bez štěrkové náplně).
- ➔ Při přepravě v dopravních prostředcích zajistěte zařízení proti skluzu a překlopení podle platných předpisů.

Ukládání

Pozor

Nebezpečí úrazu a nebezpečí poškození!

Dbejte na hmotnost přístroje při jeho uskladnění.

- ➔ Štěrkový filtr uskladňujte pouze v prázdném stavu (bez štěrkové náplně).

Příslušenství

Filtrační štěrky, jemný

Objednávací č.: 6.272-001.0 (zrnitost 04,...0,8 mm) v pytli 25 kg

Filtrační štěrky, střední

Objednávací č.: 6.272-003.0 (zrnitost 1...2 mm) v pytli 25 kg

Množství potřebné k naplnění filtru

	Filtrační štěrky, jemný 6.272.-001.0	Filtrační štěrky, střední 6.272.-003.0
WRP 8000	7 pytlů	2 pytlů
WRP 16000	10 pytlů	3 pytlů

Příslušenství:	Objednávací číslo
Nádrž na recyklovanou vodu	2.642-720.0
Přídavná nádrž	2.642-930.0
Montážní sada připojení k nádrži, 2 nádrže	4.640-401.0
Montážní sada připojení k nádrži, 3 nádrže	4.640-402.0
Větrání	2.641-510.0
Přetok	2.641-995.0
Ponorné čerpadlo WRP 8000	2.642-037.0
Ponorné čerpadlo WRP 16000	2.642-038.0
Stojan na spínací skříň	2.642-116.0
Měření vodivosti	2.642-765.0
Přidávání čisté vody WRP 8000	2.642-113.0
Přidávání čisté vody WRP 16000	2.642-114.0

Instalace zařízení (jen pro odborníky)

Upozornění

Montáž zařízení směřuje provádět pouze

- montážní pracovníci oddělení služeb zákazníkům společnosti Kärcher,
- osoby schválené společností Kärcher.

Příprava místa montáže

Ke správné montáži zařízení musí být splněny tyto předpoklady:

- nezámrzné prostory s dostatečným příívodem a odvodem větracího vzduchu
- podlahová výpusť do kalové jímky
- Potrubní vedení a pozemní stavby podle výkresů 0.089-491.0 a 0.089-492.0.
- Vodní a elektrická přípojka: viz „Technické údaje“
- vodorovný a plochý základ

- Chraňte zařízení před přímým slunečním svitem a stříkající vodou
- Místo postavení dostatečně osvětlete
- Podlaha musí být volně přístupná.

Vybalení zařízení

Zařízení vybalte a obalový materiál odevzdejte k recyklaci.

Vodovodní instalace

Vodovodní instalace je závislá na specifických podmínkách stávajících součástí zařízení, jako

- druh a typ myčky
- druh a typ dílů dodávaných objednatelem (kalová jímka, čerpací jímky atd.)
- Jmenovité světlosti, délky a konstrukční typ kanálů

Z tohoto důvodu musí být vodovodní instalace prováděna podle speciálních projektových podkladů.

⚠ Nebezpečí

Nebezpečí úrazu klopýtnutím.

Hadice u zařízení položte tak, aby nehrozilo nebezpečí klopýtnutí.

Elektrické připojení

⚠ Nebezpečí

Nebezpečné elektrické napětí. Elektrickou instalaci smí provádět pouze kvalifikovaný elektrikář, a to podle směrnic platných v místě instalace.

Zařízení musí být zajištěno ochranným vypínačem proti chybnému proudu s vypínacím proudem menším nebo rovnajícím se 30 mA.

- Zařízení zapojujte pouze na střídavý proud.
- Přístroj smí být zapojen jen do takového el. přívodu, který byl instalován kvalifikovaným elektrikářem v souladu s mezinárodní normou IEC 60364-1 o elektrické instalaci budov.
- Údaje o napětí uvedené na typovém štítku přístroje musí souhlasit s napětím uzemnění.

Prohlášení o shodě pro ES

Tímto prohlašujeme, že níže označené stroje odpovídají jejich základní koncepcí a konstrukčním provedením, stejně jako námi do provozu uvedenými konkrétními provedeními, příslušným zásadním požadavkům o bezpečnosti a ochraně zdraví směrnic ES. Při jakýchkoli na stroji provedených změnách, které nebyly námi od-souhlaseny, pozbývá toto prohlášení svou platnost.

Výrobek: úpravna vody

Typ: 1.217-xxx

Příslušné směrnice ES:

2006/42/ES (+2009/127/ES)

2004/108/ES

Použité harmonizační normy

EN 60204-1

EN 55014-1: 2006 + A1: 2009

EN 55014-2: 1997 + A2: 2008

EN 61000-3-2: 2006 + A2: 2009

EN 61000-3-3: 2008

EN 62233: 2008

Podepsaní jednají v pověření a s plnou mocí jednatelství

H. Jenner
CEO



S. Reiser
Head of Approbation

Osoba zplnomocněná sestavením dokumentace:

S. Reiser

Alfred Kärcher GmbH & Co. KG
Alfred-Kärcher-Str. 28 - 40
71364 Winnenden (Germany)
Tel.: +49 7195 14-0
Fax: +49 7195 14-2212

Winnenden, 2012/06/01

 Pred prvo uporabo Vaše naprave preberite to originalno navodilo za uporabo, ravnajte se po njem in shranite ga za morebitno kasnejšo uporabo ali za naslednjega lastnika.

Vsebinsko kazalo

O tem navodilu za obratovanje	SL	..	1
Varstvo okolja	SL	..	1
Garancija	SL	..	1
Nadomestni deli	SL	..	1
Varnostna navodila	SL	..	1
Uporaba	SL	..	2
Delovanje	SL	..	4
Tehnični podatki	SL	..	6
Vzdrževanje in nega	SL	..	6
Pomoč pri motnjah	SL	..	8
Transport	SL	..	9
Skladiščenje	SL	..	9
Pribor	SL	..	10
Instaliranje naprave (Le za strokovno osebje)	SL	..	10
ES-izjava o skladnosti	SL	..	10

O tem navodilu za obratovanje

Ciljne skupine tega navodila

- **Vsi uporabniki:** Uporabniki so podučeni pomožni delavci, uporabniki in strokovno osebje.
- **Strokovno osebje:** Strokovno osebje predstavljajo tiste osebe, ki so po svoji strokovni izobrazbi usposobljene napravo postaviti in zagnati.

Definicije

Sveža voda

Vodovodna voda



Odpadna voda

Umazana voda, ki izteka iz pralne naprave

Reciklirana voda

Voda, pripravljena v napravi, za ponovno uporabo v avtopralnici

Varstvo okolja

	Embalaža je primerna za recikliranje. Prosimo, da embalaže ne odvržete med gospodinjske odpadke, temveč jo odložite v zbirnik za ponovno obdelavo.
	Stare naprave vsebujejo dragocene reciklirne materiale, ki jih je treba odvajati za ponovno uporabo. Baterije, olje in podobne snovi ne smejo priti v okolje. Zato stare naprave zavrzite v ustrezne zbirne sisteme.

Pri zamenjavi peska se mora uporabljati čist pesek odvreči po lokalno veljavnih predpisih.

Opozorila k sestavinam (REACH)

Aktualne informacije o sestavinah najdete na:

www.kaercher.com/REACH

Garancija

V vsaki državi veljajo garancijski pogoji, ki jih določa naše prodajno predstavništvo. Morebitne motnje na napravi, ki so posledica materialnih ali proizvodnih napak, v času garancije brezplačno odpravljamo. V primeru uveljavljanja garancije, se z originalnim računom obrnite na prodajalca oziroma najbližji uporabniški servis.

Nadomestni deli

- Uporabljati se smejo le pribor in nadomestni deli, ki jih dopušča proizvajalec. Originalni pribor in originalni nadomestni deli zagotavljajo varno in nemoteno obratovanje naprave.
- Dodatne informacije o nadomestnih delih najdete na strani www.kaercher.com v območju "Service".

Varnostna navodila

Simboli v navodilu za uporabo

V tem navodilu za obratovanje so uporabljeni sledeči simboli:

Nevarnost

Označuje neposredno grozečo nevarnost. V primeru neupoštevanja opozorila grozijo smrt ali težke telesne poškodbe.

Opozorilo

Označuje možno nevarno situacijo. V primeru neupoštevanja opozorila lahko pride do lažjih telesnih poškodb ali materialne škode.

Pozor

Za možno nevarno situacijo, ki lahko vodi do lahkih poškodb ali materialne škode.

Simboli na napravi

	Nevarnost zaradi električne napetosti !
	<i>Dela na delih naprave sme izvajati le elektro strokovnjak ali pooblaščen osebje.</i>

Splošno

Pri napačni uporabi ali zlorabi grozijo uporabniku in drugim osebam nevarnosti zaradi

- visoke električne napetosti,
- Da se izognete nevarnostim za ljudi, živali in stvari, pred prvo uporabo naprave preberite:
- to navodilo za obratovanje, predvsem v njem navedena varnostna navodila
 - priložena varnostna opozorila za za naprave za odpadno vodo, 5.956-660.0
 - ustrezne nacionalne predpise zakonodajalca

Vse osebe, ki so udeležene pri instalaciji, zagonu, vzdrževanju, popravilih in upravljanju naprave, morajo

- biti ustrezno kvalificirane,
- poznati in upoštevati „Varnostna navodila za naprave za odpadno vodo“,

- poznati in upoštevati to navodilo za obratovanje,
- poznati in upoštevati ustrezne predpise.

Nevarnost

Ogrožanje zdravja zaradi prahu in mikrobiološke nesnage. Pri zamenjavi peska nosite zaščitno masko in zaščitne rokavice.

Nevarnost

Oškodovanje zdravja zaradi pitja reciklirane vode. Očiščena odpadna voda nima kakovosti pitne vode. Vsebuje še ostanke nesnage in čistil.

Opozorilo

Ogrožanje zdravja pri kontaktu z okuženo vodo. Pri izpadu naprave obstaja še posebna nevarnost okužbe za reciklirano vodo. Izogibajte se kontaktu z okuženo reciklirano vodo.

Ravnanje v sili

- ➔ Izklopite napravo, v ta namen glavno zasilno stikalo na električni stikalni omarici obrnite v položaj "0".

Predpisi in smernice

- **nacionalni in lokalni predpisi**
- **Predpisi za preprečevanje nesreče**
Uredba o zaščiti pred nevarnimi snovmi, CHV 5 (Uredba o nevarnih snoveh GefStoffV.)

Opozorilo

Napravo smejo instalirati le

- Kärcher monterji uporabniškega servisa
- Kärcher pooblaščen osebje

Namenska uporaba

Naprava čisti odpadno vodo in pripravlja reciklirano vodo za avtopralnice (portalne pralnice, pralne ceste itd.). Reciklirana voda se lahko uporablja le za pralne programe (npr. predpranje, visokotlačno pranje, krtačno pranje). Reciklirana voda ni primerna kot voda za splakovanje oziroma nanašanje sušilnih pripomočkov ali v druge namene.

Čiščenje se izvaja:

- z ločitvijo težko odstavnih delcev v peščenem filtru
- Uničenje vonjav s prečrpavanjem in prezračevanjem.

Pogoj za brezhibno delovanje: bazenski sistem po vodni shemi v poglavju „Delovanje“.

Delovno mesto

Delovno mesto se nahaja na napravi in se le kratkotrajno zasede za zagon naprave in pri vzdrževalnih delih.

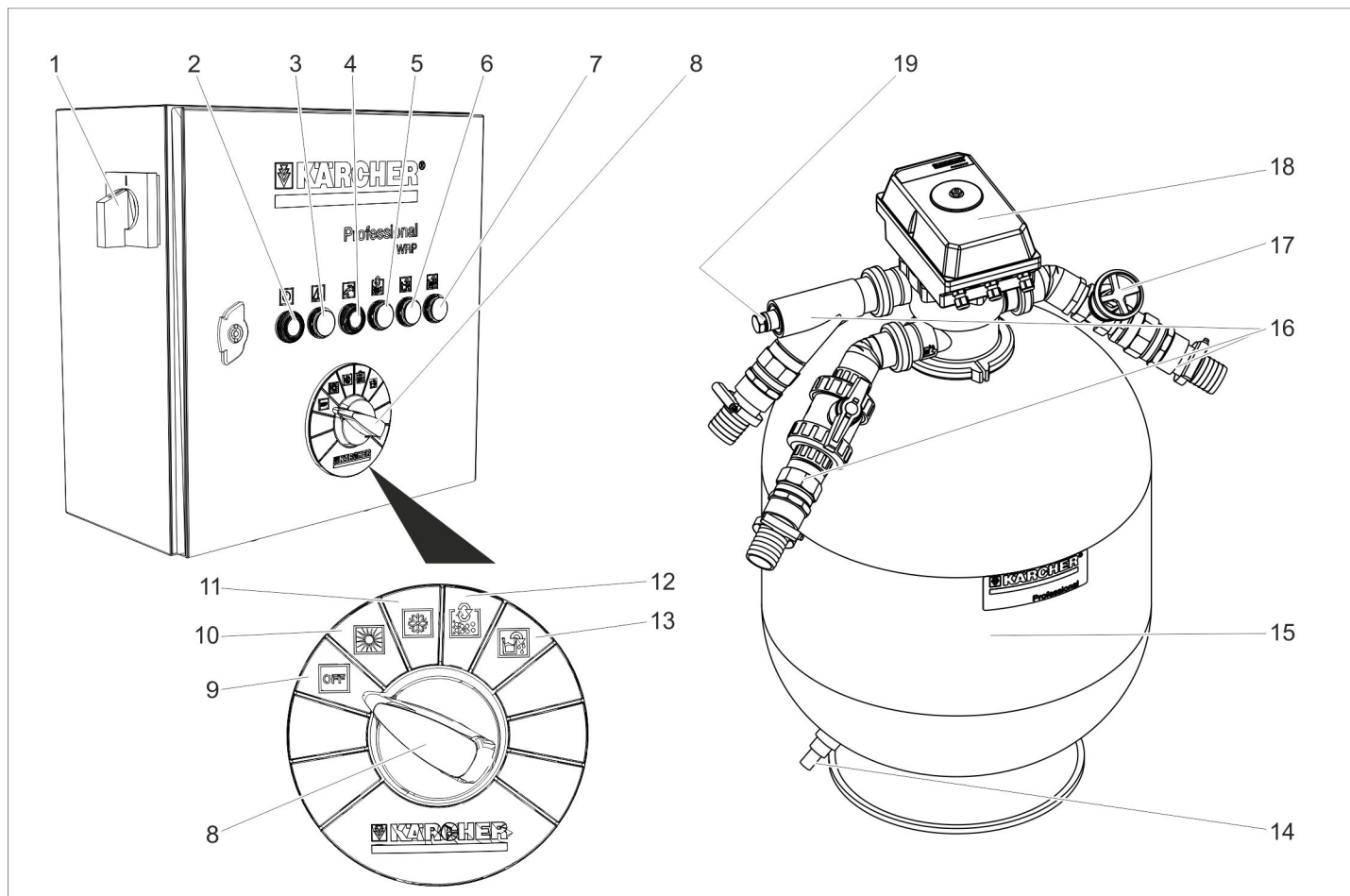

- | | | |
|--|--|--|
| 1 Glavno zasilno stikalo | 7 Kontrolna lučka za nadzor prevodnosti | 13 Položaj stikala Praznjenje črpalnega bazena |
| 2 Tipka SET | 8 Stikalo za izbiro programa | 14 Preostalo praznjenje peščeni filter |
| Kontrolna lučka za obratovanje | 9 Položaj stikala „OFF“ | 15 Peščeni filter |
| 3 Kontrolna lučka za motnjo | 10 Položaj stikala Delovanje brez nadzora prevodnosti, (poletno obratovanje) | 16 Vodni priključki |
| 4 Potrditev tipke za dodajanje sveže vode / kontrolna lučka za dodajanje sveže vode je aktivna | 11 Položaj stikala Delovanje z nadzorom prevodnosti (opcija), (zimsko obratovanje) | 17 Dušilka povratnega izpiranja |
| 5 Kontrolna lučka Povratno izpiranje teče | 12 Položaj stikala Ročno povratno izpiranje | 18 Večpotni ventil |
| 6 Kontrolna lučka za praznjenje črpalnega bazena | | 19 Priključek za sondo prevodnosti (opcija) |

Simbol	Barva kontrolne lučke	Pomen	Funkcijska tipka
	Zelena	Naprava obratuje	Tipka SET S stikalom za izbiro programa zaženite izbrano funkcijo.
	Rdeča	Motnja	--
	Rumena	Dodajanje sveže vode je aktivno. Dodajanje sveže vode je bilo aktivno / Potrdite sporočila	Potrdite sporočilo.
	Rumena	Povratno izpiranje teče	--
	Rumena	Črpalni bazen se popolnoma izčrpa	--
	Rumena	Sprožil se je avtomatični nadzor prevodnosti	--

Izklop v sili

Izklopite napravo, v ta namen glavno zasilno stikalo na električni stikalni omarici obrnite v položaj "0".

Vklop naprave

- Glavno zasilno stikalo obrnite na „1“.
- Potopna črpalka deluje, če:
- se izvaja povratno izpiranje.
 - leži nivo vode v bazenu za reciklirano vodo pod nivojem vklopa S7.
 - leži nivo vode v črpalnem bazenu nad nivojem vklopa S15.

Izbira funkcije

- Stikalo za izbiro programa obrnite v željeni položaj.
- Pritisnite tipko SET.

Napotek

Po vklopu glavnega zasilnega stikala se naprava zažene v funkciji „Delovanje brez nadzora prevodnosti“.

Povratno izpiranje

Pri povratnem izpiranju se odstrani umazanija, ki se je nabrala v peščinem filtru. V ta namen se peščeni filter izpere v obratni smeri. Izprana umazanija se odvaja v lovilnik blata reciklirnega sistema. Naprava je opremljena z avtomatskim večpotnim ventilom. Postopek povratnega izpiranja se zažene s krmiljenjem. Med povratnim izpiranjem sveti kontrolna lučka "Povratno izpiranje teče".

Napotek

Pri normalnem obratovanju se povratno izpiranje opravi enkrat na dan. Med povratnim izpiranjem se v rezervoar za reciklirano vodo ne dodaja reciklirana voda. Če pralna naprava med povratnim izpiranjem obratuje, se voda dodaja preko zasilne oskrbe s svežo vodo (opcija).

WRP razpolaga s povratnim izpiranjem v skladu s potrebami. Če polnjenje rezervoarja za reciklirano vodo zarami močno umazanega filtra traja več kot 90 minut, se sproži avtomatično povratno izpiranje. Pri povečanem pranju in s tem povezanim onesnaženjem filtra se lahko vtomatično povratno izpiranje filtra sproži tudi med pranjem.

Potreba pralnice po vodi se zagotavlja preko dovajanja sveže vode (opcija).

Praznjenje črpalnega bazena

- S to funkcijo se reciklirana voda iz črpalnega bazena spelje v kanal.
- Ta funkcija se potrebuje, če kakovost reciklirane vode ni več na razpolago v zadostni kakovosti za delovanje pralnice, npr. zaradi preveč soli v vodi ali napačnega čistilnega sredstva.

Delovanje:

- Stikalo za izbiro programa obrnite na položaj Praznjenje črpalnega bazena.
- Pritisnite tipko SET.
- Naprava filtrira toliko časa, dokler stikalo S15 v črpalnem bazenu ne javi po-

manjkanja vode in se potopna črpalka izklopi.

- Posoda z reciklirano vodo se pri tem prenapolni. Odvečna voda teče preko prelivne cevi rezervoarja za reciklirano vodo v kanal.
- Nato se pralnica tako dolgo oskrbuje s svežo vodo, dokler črpalni bazen ni napolnjen do nivoja S15 zgoraj in se izklop potopne črpalke odpravi.
- Nato se lahko ponovno proizvaja običajna reciklirana voda.
- Če je v kanalu prelivna cev črpalnega bazena, servis podjetja KÄRCHER deaktivira funkcijo "Praznjenje črpalnega bazena".
- Če v kanalu ni prelivne cevi iz rezervoarja za reciklirano vodo, servis podjetja KÄRCHER deaktivira funkcijo "Praznjenje črpalnega bazena".

Nadzor prevodnosti

- Naprava opcijsko razpolaga z avtomatičnim nadzorom prevodnosti.
- Merilno mesto se nahaja v črpalni cevi med potopno črpalko in večpotnim ventilom.
- Nadzor prevodnosti se lahko aktivira ali deaktivira.
- Nadzor prevodnosti sproži pri preseganju predhodno nastavljene prevodnosti isti proces kot tipka "Praznjenje črpalnega bazena".
- Z nadaljnjo uporabo sveže vode za proces pranja se preostala slana voda v bazenskem sistemu toliko razredči, da se vzpostavi zadostna kakovost vode za pranje.
- Če reciklirna naprava ne razpolaga s prelivom iz rezervoarja za reciklirano vodo v kanal in z dovajanjem sveže vode, te opcije ni mogoče vgraditi.

Prečrpavanje reciklirane vode

Če pralna naprava ne črpa vode, se prečrpava reciklirana voda, da se prepreči probleme z neprijetnim vonjem.

Zaščita pred zamrznitvijo

Naprava mora obratovati v prostorih, ki so varni pred zmrzaljo. V primeru zmrzali se mora naprava izklopiti in popolnoma izprazniti:

- Sprostite navojne spoje cevi iz umetne mase in pustite da se cevi popolnoma iztečejo.
- Izpraznite rezervoar za reciklirano vodo.
- Odprite peščeni filter in odstranite še vlažen pesek (uporabniški servis).

Mirovanje naprave

Napotek

Za preprečitev smradu mora naprava ostati vklopljena tudi čez noč.

- Izklopite napravo, v ta namen glavno zasilno stikalo na električni stikalni omarici obrnite v položaj "0".
- Če obstaja nevarnost zmrzali, se mora dodatno odstraniti še vsebovana voda (glejte odstavek "Zaščita pred zamrznitvijo").

Ponovni zagon

Pri ponovnem zagonu po mirovanju naprave:

- Vklopite napravo.
- Izpirajte filter dokler manometer na večpotnem ventilu v filtrirnem obratovanju ne kaže vhodnega tlaka ca. 0,05 MPa (ca. 0,5 bar).

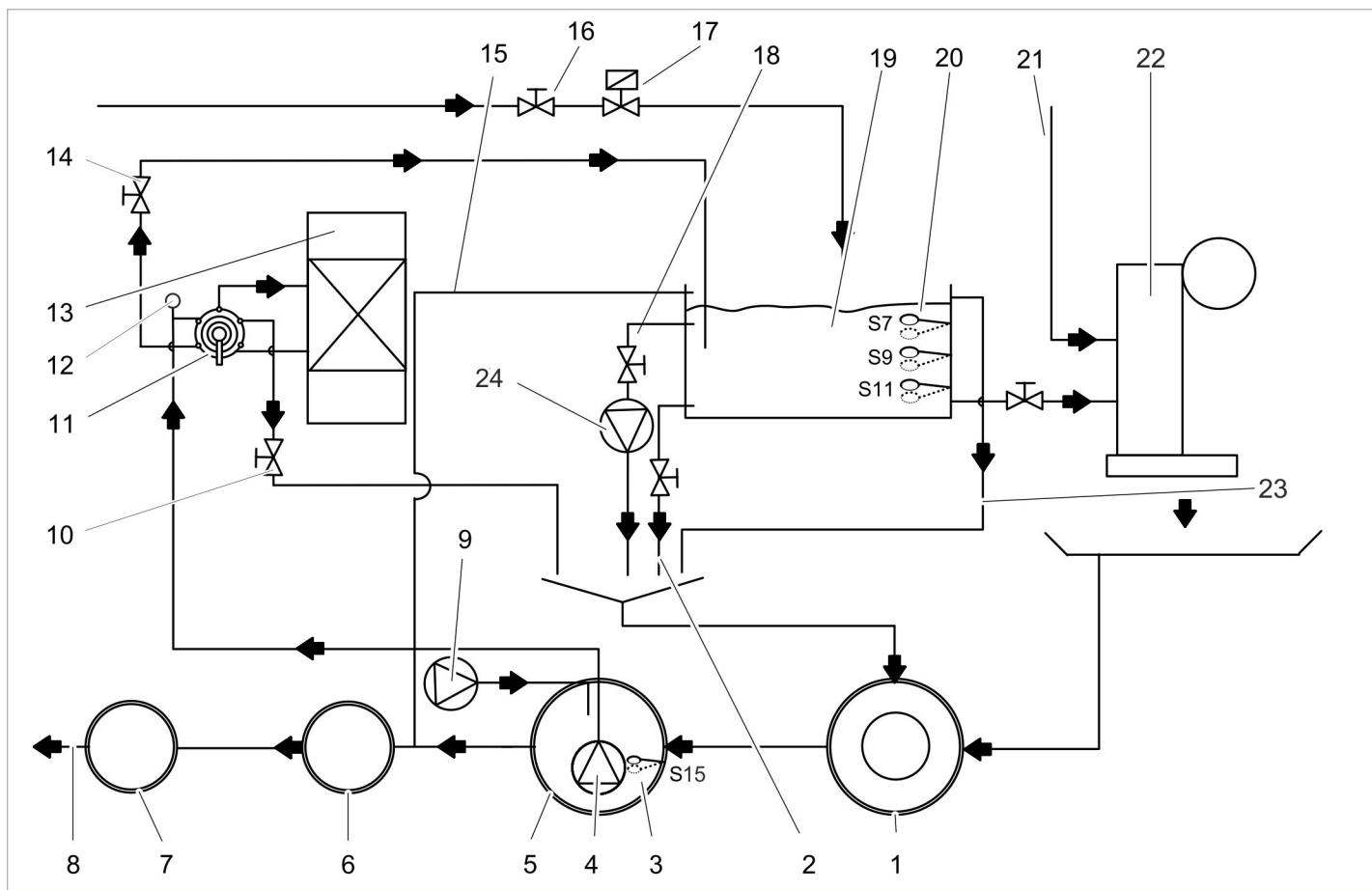

- 1 Lovilnik blata reciklirnega sistema *)
 - 2 Preostalo praznjenje rezervoarja (Opcija)
 - 3 Stikalo s plovcem S15 Črpalni bazen za zaščito pred suhim tekom
 - 4 Potopna črpalka (Opcija)
 - 5 Črpalni bazen reciklirnega sistema *)
 - 6 Lovilna priprava (EN 858) *)
 - 7 Kontrolni jašek *)
 - 8 v kanalizacijo*)
 - 9 Prezračevanje (Opcija)
 - 10 Dušilka povratnega izpiranja
 - 11 Večpotni ventil
 - 12 Sonda prevodnosti (opcija)
 - 13 Peščeni filter
 - 14 Zaporni ventil za reciklirano vodo
 - 15 Preliv rezervoarja za reciklirano vodo v lovilno pripravo (opcija)
 - 16 Nastavitev količine sveže vode (opcija)
 - 17 Zasilno polnjenje sveže vode (opcija)
 - 18 Ventil za prečrpavanje (Opcija)
 - 19 Rezervoar za reciklirano vodo (Opcija)
 - 20 Stikalo s plovcem (Opcija)
 - 21 Dovod sveže vode za splakovalne in negovalne procese *)
 - 22 Pralna naprava *)
 - 23 Preliv rezervoarja za reciklirano vodo (opcija), v lovilnik blata
 - 24 Obtočna črpalka (Opcija)
- *) tovarniško vgrajeno

Shema pretoka (prikluček kanala na rezervoar za reciklirano vodo)

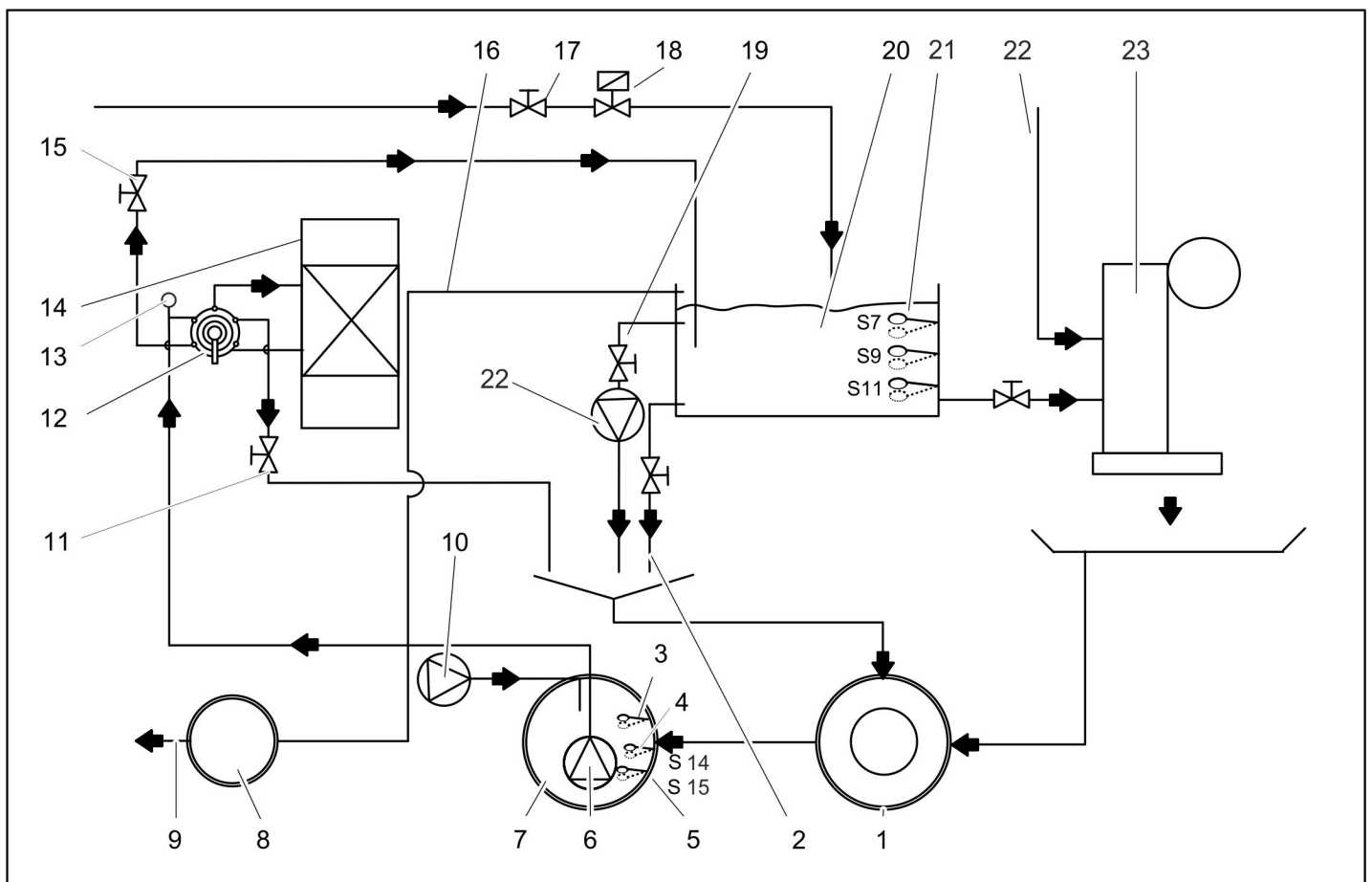

- 1 Lovilnik blata reciklirnega sistema *)
 - 2 Preostalo praznjenje rezervoarja (Opcija)
 - 3 Stikalo s plovcem S5 Črpalni bazen poln (opcija)
 - 4 Stikalo s plovcem S14 za izločanje soli (opcija)
 - 5 Stikalo s plovcem S15 Črpalni bazen za zaščito pred suhim tekom
 - 6 Potopna črpalka (Opcija)
 - 7 Črpalni bazen reciklirnega sistema *)
 - 8 Kontrolni jašek *)
 - 9 v kanalizacijo*)
 - 10 Prezračevanje (Opcija)
 - 11 Dušilka povratnega izpiranja
 - 12 Večpotni ventil
 - 13 Sonda prevodnosti (opcija)
 - 14 Peščeni filter
 - 15 Zaporni ventil za reciklirano vodo
 - 16 Preliv rezervoarja za reciklirano vodo (Opcija)
 - 17 Nastavitev količine sveže vode (opcija)
 - 18 Zasilno polnjenje sveže vode (opcija)
 - 19 Ventil za prečrpavanje (Opcija)
 - 20 Rezervoar za reciklirano vodo (Opcija)
 - 21 Stikalo s plovcem (Opcija)
 - 22 Dovod sveže vode za splakovalne in negovalne procese *)
 - 23 Pralna naprava *)
 - 24 Obtočna črpalka (Opcija)
- *) tovarniško vgrajeno

Opis delovanja

Filtrirno obratovanje

- V filtrirnem obratovanju teče voda preko
- Potopna črpalka
 - večpotnega ventila v položaju FILTRIRANJE/FILTER...
 - peščenega filtra (smer pretoka filtriranja)
 - Zaporni ventil za reciklirano vodo
 - do rezervoarja za reciklirano vodo

Povratno izpiranje

- Pri povratnem izpiranju teče voda preko
- Potopna črpalka
 - večpotnega ventila v položaju POVRTNO IZPIRANJE/BACKWASH...
 - peščenega filtra (proti smeri pretoka filtriranja)
 - Dušilka
 - v lovilnik blata

Za preprečevanje izpusta peska, se volumski tok med povratnim izpiranjem omeji z dušilko.

Pozor

Nevarnost poškodb. Povečana hitrost povratnega izpiranja vodi do izpiranja filtrnega polnila. Hitrost povratnega izpiranja je ob zagonu naprave nastavljen servis in se ne sme prestavljati.



Splakovanje



- Pri splakovanju teče voda preko
- Potopna črpalka
 - večpotnega ventila v položaju SPLAKOVANJE/RINSE...
 - peščenega filtra (smer pretoka filtriranja)
 - v lovilnik blata

Prečrpavanje industrijske vode

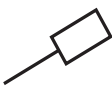
- Namen prečrpavanja:
- dodatno gibanje reciklirane vode, predvsem med mirovanjem pralne naprave, za preprečitev ustvarjanja brakične vode in zmanjšanje težav z neprijetnimi vonjavami
 - dodaten vnos zraka v vodo za zmanjšanje smradu
- Voda teče iz rezervoarja za reciklirano vodo do lovilnika blata, kot sledi:
- Rezervoar za reciklirano vodo
 - Ventil za prečrpavanje
 - Obtočna črpalka
 - lovilnik blata

Nadzorovalne in regulacijske priprave

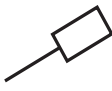
Stikalo s plovcem v rezervoarju za reciklirano vodo		
 	S7 zgoraj	Rezervoar za reciklirano vodo poln. Polnjenje se zaustavi.
	S7 spodaj	Rezervoar za reciklirano vodo se polni. Zakasnitev 120 sekund.
	S9 zgoraj	Izklop dodajanja sveže vode. Kontrolna lučka „Dodajanje sveže vode“ sveti rumeno.
	S9 spodaj	Vklop dodajanja sveže vode. Kontrolna lučka „Dodajanje sveže vode“ sveti rumeno.
	S11 zgoraj	Zaščita pred suhim tekom za pralnico ni aktivna, ni prijave motnje.
	S11 spodaj	Zaščita pred suhim tekom za pralnico aktivna, prijava motnje na pralnici.

Stikalo s plovcem v črpalnem bazenu		
 	S5 zgoraj*	Črpalni bazen prepoln. Začne odstranjevanje preko rezervoarja za reciklirano vodo v kanal
	S5 spodaj*	Črpalni bazen ni preveč poln, običajno delovanje naprave.
	S14 zgoraj	Črpalni bazen poln (pri opciji izločanja slane vode).
	S14 spodaj	brez funkcije / preklopna točka se ne uporablja
	S15 zgoraj	Črpalni bazen ni prazen, običajno delovanje naprave.
	S15 spodaj	Črpalni bazen prazen, zaščita pred suhim tekom potopne črpalke aktivna, ni filtriranja, povratno izpiranje ni možno. Naprava deluje s svežo vodo.

* S5 opcijsko

Tehnični podatki

			WRP 8000 1.217-151.0	WRP 16000 1.217-152.0
Potopna črpalka	Zmogljivost motorja	W	1300	1700
	Napetost	V	230/1~	
	Odvzem toka	A	5,9	8,5
	Pretok pri ca. 0,1 MPa (1 bar), ca.	m ³ /h	8	16
	Tlak	MPa (bar)	max. 0.14 (1.4)	max. 0.16 (1.6)
Celotna naprava	Zmogljivost filtra	m ³ /h	max. 10	max. 20
	Napetost	V	230/1~	
	Frekvenca	Hz	50	
	Teža	kg	280	390
	Širina	mm	700	900
	Globina	mm	620	780
	Višina	mm	1600	

Vzdrževanje in nega

Navodila za vzdrževanje

Pogoj za zanesljivo obratovanje naprave je redno vzdrževanje po naslednjem vzdrževalnem načrtu.

Uporabljajte izključno originalne nadomestne dele proizvajalca ali dele, ki jih slednji priporoča, kot

- nadomestne in obrabne dele,
- dele pribora,
- goriva,
- čistila.

⚠ Nevarnost

Nevarnost nesreč pri delu na napravi. Pri vseh delih

→ Napravo odklopite od napajanja, v ta namen izklopite glavno zasilno stikalo in ga zavarujte proti ponovnemu vklopu.

→ Zaprite dovod vode.

Kdo sme izvajati vzdrževalna dela?

- **Upravljavalec**
Dela z opombo "uporabnik" smejo izvajati le pooblaščen osebe, ki znajo zanesljivo upravljati in vzdrževati pralne naprave z reciklirno napravo.
- **Uporabniški servis**

Dela z opombo "uporabniški servis" smejo izvajati le monterji uporabniškega servisa podjetja Kärcher.

Vzdrževalna pogodba

Za zagotovitev zanesljivega obratovanja naprave priporočamo, da sklenete pogodbo o vzdrževanju. Prosimo, da se obrnete na pristojen uporabniški servis podj. Kärcher.

Vzdrževalni načrt

Čas	Dejavnost	Zadeven sklop	Izvedba	Kdo
vsak dan	preverjanje	Kontrolne lučke „Motnja“	Če zasveti ena izmed teh kontrolnih lučk, odpravite motnjo v skladu z odstavkom „Pomoč pri motnjah“ .	Uporabnik
		Kontrolna lučka „Dodajanje sveže vode aktivno“	S pritiskom svetleče lučke potrdite prijavo in poiščite in odpravite vzrok za porabo sveže vode.	Uporabnik/ uporabniški servis
tedensko	čiščenje	Odtok na pralnem mestu	Očistite lovilnik nesnage v talnem izpustu.	Uporabnik
	preverjanje	Reciklirana voda	Reciklirano vodo kontrolirajte glede smradu in motnosti. Za ukrepe pri slabi kakovosti reciklirane vode glejte odstavek „Pomoč pri motnjah“.	Uporabnik
		Koncentracija čistilnega sredstva v reciklirani vodi	Pri nastanku pene preverite doziranje čistila v pralni napravi.	Uporabnik
		Peščeni filter	Pri premajhni kapaciteti sprožite ročno povratno izpiranje, po potrebi obvestite uporabniški servis.	Uporabnik
Prezračevanje (Opcija)	Pri delujočem prezračevanju so vidni mehurčki v črpalnem bazenu.	Uporabnik		
mesečno	preverjanje	Stikalo s plovcem	Preverite stanje stikala s plovcem, po potrebi obvestite uporabniški servis.	Uporabnik
		Lovilnik blata, črpalni bazen	V nobenem bazenu za lovilnikom blata se ne sme nahajati blato. Blato v lovilniku blata sme biti visoko največ 1 m. Preverite nivo blata, po potrebi blato izčrpajte in odvrzite. Očistite bazen	Uporabnik
	praznjenje, čišenje	Rezervoar za reciklirano vodo	Izpraznite, očistite, izperite in ponovno napolnite.	Uporabnik
na pol leta	Preverite pesek, po potrebi zamenjajte	Peščeni filter	⚠ Nevarnost <i>Ogrožanje zdravja zaradi prahu in mikrobiološke nesnage. Pri zamenjavi peska nosite zaščitno masko in zaščitne rokavice.</i> Po potrebi zamenjajte pesek, pri tem očistite zgornje in spodnje sito filtra (sperite z vodo).	Uporabniški servis
	preverjanje	Postopek povratnega izpiranja	Ali pri povratnem izpiranju teče zadosti vode iz napeljave do lovilnika blata? Preverite tlak.	Uporabniški servis
	Preverjanje količine pretoka	Potopna črpalna	Pretok je v redu, če nivo vode v rezervoarju za industrijsko vodo med delovanjem pralne naprave ne upade pod nivo S9.	Uporabniški servis
enkrat na leto	praznjenje, čišenje	Lovilnik blata, črpalni bazen	Izpraznite, očistite, in ponovno napolnite.	Uporabnik

Nivo stikala s plovcem	Količina polnjenja reciklirane vode 1 rezervoar	Količina polnjenja reciklirane vode 2 rezervoarja	Količina polnjenja reciklirane vode 3 rezervoarji
S7 zgoraj	910 l	1820 l	2730 l
S7 spodaj	890 l	1780 l	2670 l
S9 zgoraj	480 l	960	1440 l
S9 spodaj	460 l	920 l	1380 l
S11 zgoraj	200 l	400 l	600 l
S11 spodaj	180 l	360 l	540 l

Pomoč pri motnjah

⚠ Nevarnost

Nevarnost nesreč pri delu na napravi. Pri vseh delih

→ Napravo odklopite od napajanja, v ta namen izklopite glavno zasilno stikalo in ga zavarujte proti ponovnemu vklopu.

→ Zaprite dovod vode.

Kdo sme odpraviti motnje?

- **Uporabnik**
Dela z opombo "uporabnik" smejo izvajati le podučene osebe, ki znajo zanesljivo upravljati in vzdrževati pralno napravo.
- **Uporabniški servis**
Dela z opombo "uporabniški servis" smejo izvajati le monterji uporabniškega servisa podjetja Kärcher oziroma monterji, ki jih je podjetje Kärcher pooblastilo.

Prikaz motnje

Na električni stikalni omarici se nahajajo kontrolne lučke, ki kažejo

- Dodajanje sveže vode in
- Motnje

Motnja	Možen vzrok	Odprava	Kdo
Kontrolna lučka „Motnja“ sveti	Sprožilo se je stikalo za zaščito motorja potopne črpalke.	Resetirajte zaščitno stikalo motorja, pri ponovni motnji pokličite uporabniški servis.	Uporabnik
	Stikalo s plovcem S15 v črpalnem bazenu okvarjeno	Popravite ali zamenjajte stikalo s plovcem	Uporabniški servis
	Rezervoar za reciklirano vodo prazen.	glejte spodaj	
Prijava „Rezervoar za reciklirano vodo prazen“ sveti na pralni napravi.	Stanje vode v črpalnem bazenu je prenizko in zasilna oskrba s svežo vodo je izpadla	Napolnite črpalni bazen, preverite zasilno oskrbo s svežo vodo, po potrebi popravite	Uporabnik, uporabniški servis
	Potopna črpalna je izpadla, umazana ali poškodovana	Napravo z izklopom in vklopom ponovno zaženite, sicer pokličite uporabniški servis	Uporabnik
	Peščeni filter ni prepusten (Zmogljivost filtra je premajhna)	Večkrat povratno izperite, če ni uspešno, zamenjajte pesek	Upravljevec / uporabniški servis
	Cevovodi netesni	Preverite vse cevovode, po potrebi zatesnite	Uporabnik, uporabniški servis
	Stikalo s plovcem S11 okvarjeno ali je popustilo	Stikalo s plovcem zamenjajte ali na novo pritrdite	Uporabniški servis
	Krmilje okvarjeno	Preverite, popravite ali zamenjajte krmilje	Uporabniški servis
	Večpotni ventil okvarjen	Popravite večpotni ventil, zamenjajte okvarjene dele	Uporabniški servis
Naprava ne deluje	Stikalo za izbiro programa v napačnem položaju.	Stikalo za izbiro programa obrnite v položaj „Delovanje brez nadzora prevodnosti“ ali Delovanje z „nadzorom prevodnosti“ in pritisnite tipko SET.	Uporabnik
	Napajanje moteno	Preverite in zagotovite napajanje.	Uporabnik
	Krmilje okvarjeno	Preverite, popravite ali zamenjajte krmilje	Uporabniški servis
Reciklirana voda je obarvana ali se močno peni	Lovilnik blata ali črpalni bazen umazan	Izpraznite in očistite bazen	Uporabnik/odstranjevalec odpadkov
	V pralni napravi ali pralni dvorani se uporabljajo neustrezna čistila	Uporabite za separacijo kompatibilna čistila, eventualno izperite sistem	Uporabnik, uporabniški servis
	Doziranje čistila v pralni napravi je previsoko	Preverite doziranje čistila, po potrebi ponovno nastavite	Uporabnik, uporabniški servis
	Čiščenje pralnega mesta z inkompatibilnimi čistili	Zamenjajte vodo in izperite bazen	Uporabnik
	Dušilka povratnega izpiranja prestavljena	Preverite peščeno polnilo, po potrebi napolnite. Nastavljanje dušilke povratnega izpiranja	Uporabniški servis

Motnja	Možen vzrok	Odprava	Kdo
Voda v rezervoarju za reciklirano vodo smrdi	WRP je bil preko noči ali ob koncu tedna izklopljen	WRP mora biti neprenehoma vklopljen	Uporabnik
	prečrpavanja ni ali je premajhno, premajhno prezračevanje	Vrtljivo stikalo obtočne črpalke obrnite na položaj „III“. Preverite, ali je ventil za prečrpavanje odprt.	Uporabnik
		Napeljave preverite glede onesnaženosti in poškodb, po potrebi očistite ali zamenjajte	Uporabnik, uporabniški servis
		Preverite prezračevanje, prezračevalnik mora v črpalnem bazenu jasno vidno klotati.	Uporabnik, uporabniški servis
Stalen hrup pretoka	Stikalo s plovcem, krmilje ali magnetni ventil za svežo vodo okvarjeno	Preverite, popravite ali zamenjajte prizadeti del	Uporabnik, uporabniški servis
Potopna črpalka ne obratuje	Nivo vode v črpalnem bazenu je prenizek	Pralnica deluje s svežo vodo, dokler ni dosežen nivo S15 zgoraj. Najdite vzrok.	Uporabniški servis
	Stikalo s plovcem S7 okvarjeno	Preverite, očistite, očistite, popravite ali zamenjajte stikalo s plovcem	Uporabnik, uporabniški servis
	Krmilna glava večpotnega ventila okvarjena	Popravite krmilno glavo	Uporabniški servis
	Krmilje okvarjeno	Preverite, popravite ali zamenjajte krmilje	Uporabniški servis
Zmogljivost filtra je premajhna	Zaporni ventil za reciklirano vodo zaprt	Odprite zaporni ventil za reciklirano vodo.	Uporabnik
	Peščeni filter je zamašen	Peščeni filter povratno izperite, oz. zamenjajte pesek. Če ponovno pride do problema, obvestite uporabniški servis.	Uporabnik, uporabniški servis
	Potopna črpalka je zamašena, okvarjena	Preverite, popravite, zamenjajte potopno črpalko	Uporabnik, uporabniški servis
	Napeljava ali ventil ne tesni, okvarjena, zamašena	Napeljavo in ventile preverite, po potrebi očistite, popravite, zamenjajte	Uporabnik, uporabniški servis
Poraba sveže vode previsoka	Stikalo s plovcem S9 okvarjeno.	Zamenjajte	Uporabniški servis
	Sonda prevodnosti (opcija) poškodovana ali umazana.	Preverite, očistite, po potrebi zamenjajte.	Uporabniški servis
	Magnetni ventil za svežo vodo okvarjen	Preverite magnetni ventil za svežo vodo, po potrebi ga zamenjajte	Uporabniški servis

Transport

Pozor

Nevarnost poškodbe in škode! Pri transportu upoštevajte teže naprave.

- ➔ Peščeni filter transportirajte le v izpraznjenem stanju (brez peščenega polnila).
- ➔ Pri transportu v vozilih napravo zavarujte proti zdrsu in prevrnitvi v skladu z vsakokratnimi veljavnimi smernicami.

Skladiščenje

Pozor

Nevarnost poškodbe in škode! Pri shranjevanju upoštevajte teže naprave.

- ➔ Peščeni filter shranjujte le v izpraznjenem stanju (brez peščenega polnila).

Pribor

Filtrirni pesek, droben

Naroč. št.: 6.272-001.0 (granulacija 0,4,...0,8 mm) v 25 kg vreči

Filtrirni pesek, srednji

Naroč. št.: 6.272-003.0 (granulacija 1...2 mm) v 25 kg vreči

Potreba za eno polnjenje filtra

	Filtrirni pesek, droben 6.272.-001.0	Filtrirni pesek, srednji 6.272.-003.0
WRP 8000	7 vreč	2 vreč
WRP 16000	10 vreč	3 vreč

Pribor:	Naročniška številka
Rezervoar za reciklirano vodo	2.642-720.0
Dodatni rezervoar	2.642-930.0
Prigradni komplet Spoj za rezervoarje, 2 rezervoarja	4.640-401.0
Prigradni komplet Spoj za rezervoarje, 3 rezervoarji	4.640-402.0
Prezračevanje	2.641-510.0
Preliv	2.641-995.0
Potopna črpalka WRP 8000	2.642-037.0
Potopna črpalka WRP 16000	2.642-038.0
Stojalo za stikalno omarico	2.642-116.0
Merjenje prevodnosti	2.642-765.0
Dodajanje sveže vode WRP 8000	2.642-113.0
Dodajanje sveže vode WRP 16000	2.642-114.0

Instaliranje naprave (Le za strokovno osebje)

Opozorilo

Napravo smejo instalirati le

- Kärcher monterji uporabniškega servisa
- Kärcher pooblaščenec osebe

Priprava postavitvenega prostora

Da se naprava pravilno namesti, so potrebne sledeče predpostavke:

- pred zmrzaljo zaščiten prostor z zadostnim prezračevanjem in odzračevanjem
- talni izpust v lovilnik blata
- Cevovodi in nizke gradnje v skladu s skicami 0.089-491.0 in 0.089-492.0.
- vodni in električni priključek: glejte „tehnične podatke“
- vodoraven, izravnani temelj
- napravo zaščitite pred direktnimi sončnimi žarki in pred pršenjem vode
- Postavitveni prostor zadostno osvetlite
- Tla morajo biti prosto pohodna.

Razpakiranje naprave

Napravo vzemite iz embalaže in pakirne materiale oddajte v reciklažo.

Vodna instalacija

Vodna instalacija je odvisna od specifičnih pogojev obstoječih komponent naprave, kot so

- vrsta in tip pralne naprave
- vrsta in tip lokalnih komponent (lovilnik blata, črpalni bazen, itd.)
- nazivne širine, dolžine in izvedbe kanalov

Zato se mora vodna instalacija izvesti po posebni projektni dokumentaciji.

⚠ Nevarnost

Nevarnost poškodb zaradi spotika.

Cevi na napravi speljite tako, da ni nevarnosti spotikanja.

Električni priključek

⚠ Nevarnost

Nevarna električna napetost. Električno instalacijo sme izvesti le elektro strokovnjak po lokalno veljavnih predpisih.

Naprava se mora zaščititi z zaščitnim tokovnim stikalom s sprožilnim tokom, ki je manjši ali enak 30 mA.

- Napravo priključite samo na izmenični tok.
- Naprava se sme priključiti samo na električni priključek, ki ga je elektroinstalater izvedel v skladu z IEC 60364-1.
- Napetost, navedena na tipski tablici, se mora ujemati z napetostjo vira električne energije.

ES-izjava o skladnosti

S to izjavo potrjujemo, da spodaj omenjeni stroj zaradi svoje zasnove in načina izdelave ustreza temeljnim varnostnim in zdravstvenim zahtevam EU-standardov. Ta izjava izgubi svojo veljavnost, če kdo napravo spremeni brez našega soglasja.

Proizvod: Naprava za pripravo vode
Tip: 1.217-xxx

Zadevne ES-direktive:
2006/42/ES (+2009/127/ES)
2004/108/ES

Uporabljene usklajene norme:
EN 60204-1
EN 55014-1: 2006 + A1: 2009
EN 55014-2: 1997 + A2: 2008
EN 61000-3-2: 2006 + A2: 2009
EN 61000-3-3: 2008
EN 62233: 2008

Podpisniki ravnavajo po navodilih in s pooblastilom vodstva podjetja.



H. Jenner
CEO

S. Reiser
Head of Approbation

Pooblaščenec za dokumentacijo:
S. Reiser

Alfred Kärcher GmbH & Co. KG
Alfred-Kärcher-Str. 28 - 40
71364 Winnenden (Germany)
Tel.: +49 7195 14-0
Faks: +49 7195 14-2212

Winnenden, 2012/06/01

 Przed pierwszym użyciu urządzenia należy przeczytać oryginalną instrukcję obsługi, postępować według jej wskazań i zachować ją do późniejszego wykorzystania lub dla następnego użytkownika.

Spis treści

Na temat niniejszej instrukcji obsługi	PL . . 1
Ochrona środowiska	PL . . 1
Gwarancja	PL . . 1
Części zamienne	PL . . 1
Wskazówki bezpieczeństwa	PL . . 1
Obsługa	PL . . 2
Funkcja	PL . . 4
Dane techniczne	PL . . 6
Dogład i pielęgnacja	PL . . 6
Pomoc w usuwaniu usterek	PL . . 8
Transport	PL . . 9
Przechowywanie	PL . . 9
Akcesoria	PL . . 10
Instalacja urządzenia (tylko dla wykwalifikowanych pracowników)	PL . . 10
Deklaracja zgodności UE	PL . . 10

Na temat niniejszej instrukcji obsługi

Grupy docelowe niniejszej instrukcji

- **Wszyscy użytkownicy:** Użytkownikami są przeszkoleni pracownicy pomocniczy, operatorzy i wykwalifikowany personel.
- **Wykwalifikowany personel:** Wykwalifikowany personel to osoby, które z uwagi na wykształcenie zawodowe posiadają umiejętność ustawiania i uruchamiania urządzenia.

Definicje

Świeża woda

Woda wodociągowa



Ścieki

Zabrudzona woda, wydostająca się z myjni

Woda z recyklingu

Woda przygotowana przez urządzenie do ponownego zastosowania w myjniach

Ochrona środowiska

	Materiały opakowania nadają się do recyklingu. Opakowań nie należy wyrzucać razem z odpadami domowymi, tylko oddawać do utylizacji.
	Zużyte urządzenia zawierają cenne surowce wtórne, które powinny być oddawane do utylizacji. Baterie, oleje i podobne substancje nie mogą przedostać się do środowiska naturalnego. Z tego powodu należy usuwać (wyrzucać) zużyte urządzenia za pośrednictwem odpowiednich systemów utylizacji.

Przy odnowieniu warstwy żwiru zużyty żwir filtracyjny należy poddać utylizacji zgodnie z miejscowymi przepisami.

Wskazówki dotyczące składników (REACH)

Aktualne informacje dotyczące składników znajdują się pod:

www.kaercher.com/REACH

Gwarancja

W każdym kraju obowiązują warunki gwarancji określone przez dystrybutora urządzeń Kärcher. Ewentualne usterki urządzenia usuwane są w okresie gwarancji bezpłatnie, o ile spowodowane są błędem materiałowym lub produkcyjnym. W sprawach napraw gwarancyjnych prosimy kierować się z dowodem zakupu do dystrybutora lub do autoryzowanego punktu serwisowego.

Części zamienne

- Stosować wyłącznie wyposażenie dodatkowe i części zamienne dopuszczone przez producenta. Oryginalne wyposażenie i oryginalne części zamienne gwarantują bezpieczną i bezusterkową pracę urządzenia.
- Dalsze informacje o częściach zamiennych dostępne na stronie internetowej www.kaercher.com w dziale Serwis.

Wskazówki bezpieczeństwa

Symbole w instrukcji obsługi

W poniższej instrukcji obsługi użyto następujących symboli:

Niebezpieczeństwo

Oznacza bezpośrednio groźące niebezpieczeństwo. Nieprzestrzeganie wskazówek grozi śmiercią lub ciężkim uszkodzeniem ciała.

Ostrzeżenie

Oznacza możliwie niebezpieczną sytuację. W przypadku nieprzestrzegania wskazówek może dojść do wystąpienia lekkich uszkodzeń ciała lub powstania szkód materialnych.

Uwaga

Przy możliwości zaistnienia niebezpiecznej sytuacji mogącej prowadzić do lekkich obrażeń ciała lub szkód materialnych.

Symbole na urządzeniu

	Niebezpieczeństwo porażenia prądem elektrycznym!
	Prace w obrębie elementów urządzenia może wykonywać tylko elektrycy lub autoryzowana technicy.

Ogólne

Przy niewłaściwej obsłudze albo nadużyciu grożą niebezpieczeństwa osobie obsługującej i innym osobom spowodowane przez

- wysokie napięcie elektryczne,
- Przed rozpoczęciem użytkowania urządzeń myjni prosimy o uważne przeczytanie:
 - niniejszej instrukcji obsługi, zwłaszcza zawartych w niej wskazówek dotyczących bezpieczeństwa
 - przepisy bezpieczeństwa dla oczyszczalni ścieków, 5.956-660.0
 - obowiązujących krajowych przepisów

Wszystkie osoby, które mają do czynienia z ustawieniem instalacji, jej uruchomieniem, konserwacją, eksploatacją i obsługą, muszą

- posiadać odpowiednie kwalifikacje,
- znać „Wskazówki dotyczące bezpieczeństwa oczyszczalni ścieków” i ich przestrzegać,
- znać niniejszą instrukcję obsługi i jej przestrzegać,
- znać odpowiednie przepisy i ich przestrzegać.

Niebezpieczeństwo

Zagrożenie zdrowia przez kurz i zanieczyszczenia mikrobiologiczne. Przy wymianie żwiru nosić maskę przeciwpyłową i rękawice ochronne.

Niebezpieczeństwo

Szkody na zdrowiu spowodowane pićm wody z recyklingu. Oczyszczona ścieki nie posiadają jakości wody pitnej. Zawierają one jeszcze zanieczyszczenia resztkowe i środki czyszczące.

Ostrzeżenie

Zagrożenie zdrowia kontaktem z nieodkazaną wodą. W razie awarii urządzenia istnieje szczególne niebezpieczeństwo zakażenia wody z recyklingu. Unikać kontaktu z nieodkazaną wodą z recyklingu.

Zachowanie podczas awarii

- Wyłączyć urządzenie, w tym celu przekręcić główny wyłącznik awaryjny przy elektrycznej szafie rozdzielczej w położenie „0”.

Przepisy i dyrektywy

- **przepisy krajowe i regionalne**
- **przepisy o zapobieganiu wypadkom** rozporządzenie w sprawie ochrony przed niebezpiecznymi materiałami, CHV 5 (niem. skrót: GefStoffV)

Wskazówka

Montaż instalacji może być dokonany jedynie przez

- Monterów serwisu firmy Kärcher
- Osoby autoryzowane przez firmę Kärcher

Użytkowanie zgodne z przeznaczeniem

Urządzenie czyści ścieki i stawia do dyspozycji myjni samochodowych wodę z recyklingu (myjni portalowe, myjni przejazdowe itd.). Wodę z recyklingu można używać tylko do programów myjących (np. Mycie wstępne, Mycie pod wysokim ciśnieniem, Mycie szczotkowe). Woda z recyklingu nie nadaje się jako woda płuczająca czy wspomaganie wysuszania ani do innego celu.

Czyszczenie odbywa się przez:

- oddzielenie trudno opadających elementów w filtrze żwirowym
- Zniszczenie substancji zapachowych przez przetłoczenie i wentylację.

Warunek nienagannego funkcjonowania: System zbiorników zgodnie ze schematem wodnym w rozdziale „Funkcja”.

Miejsce pracy

Miejsce pracy znajduje się przy urządzeniu i zajmowane jest jedynie na krótkie odstępy czasu do włączenia urządzenia i prac konserwacyjnych.

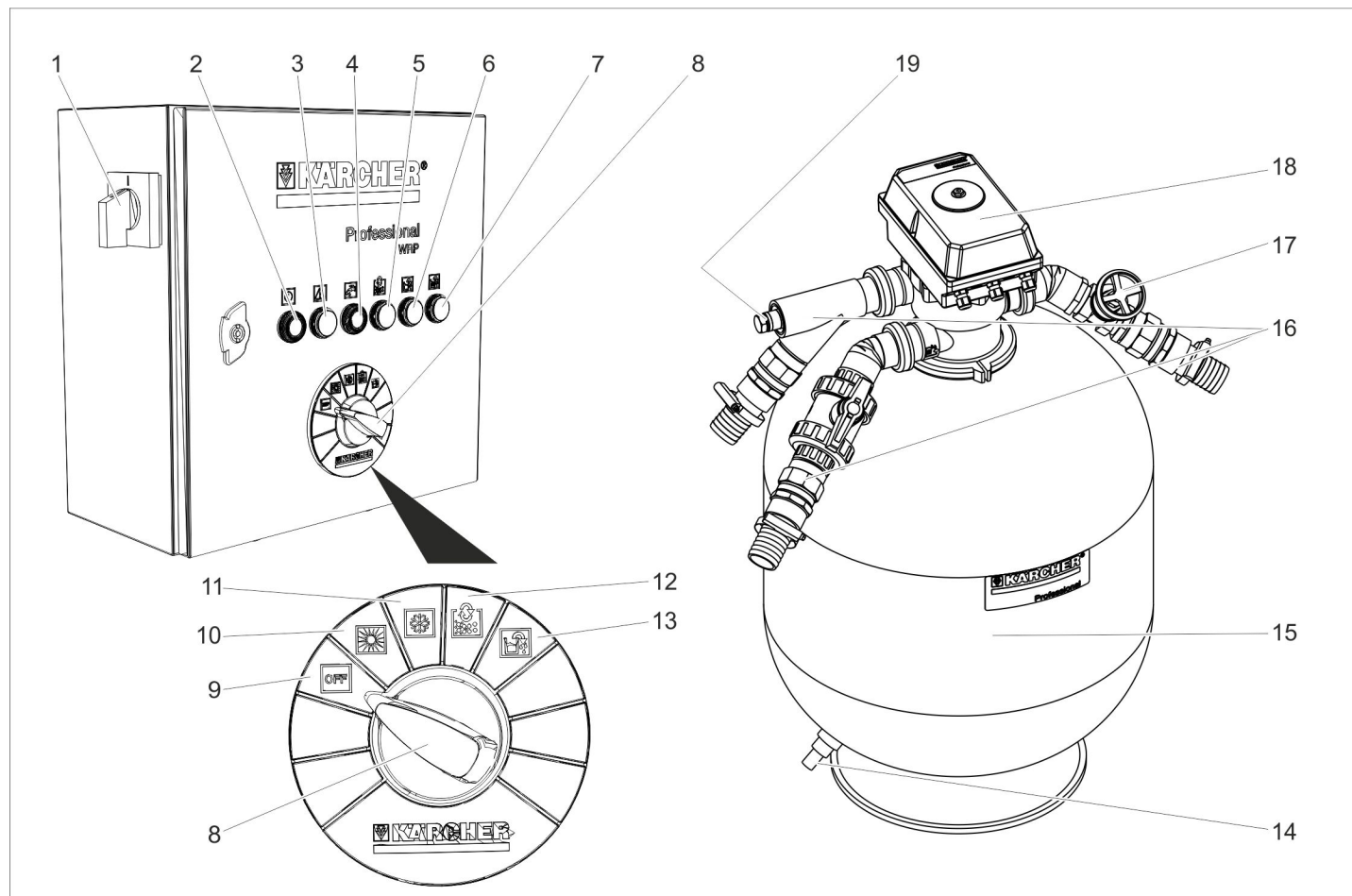

- | | | |
|---|---|--|
| 1 Wyłącznik awaryjny | 7 Kontrolka Kontrola przewodności czynnej | 12 Pozycja przełącznika Ręczne płukanie wsteczne |
| 2 Przycisk SET | 8 Programator | 13 Pozycja przełącznika Opróżnić zbiornik pompy |
| Kontrolka pracy | 9 Pozycja wyłącznika „OFF“ | 14 Opróżnienie resztkowe filtra żwirowego |
| 3 Kontrolka zakłóceń | 10 Pozycja przełącznika Praca bez kontroli przewodności czynnej (tryb letni) | 15 Filtr żwirowy |
| 4 Potwierdzić przycisk Dolewanie świeżej wody / kontrolka Dolewanie świeżej wody jest aktywna | 11 Pozycja przełącznika Praca z kontrolą przewodności czynnej (opcja) (tryb zimowy) | 16 Przyłącza wodne |
| 5 Kontrolka odbywającego się płukania wstecznego | | 17 Dławik płukania wstecznego |
| 6 Kontrolka Opróżnianie zbiornika pompy | | 18 Zawór wielodrogowy |
| | | 19 Przyłącze sondy przewodności (opcja) |

Symbol	Kolor kontrolki	Znaczenie	Przycisk funkcji
	Zielony	Urządzenie działa	Przycisk SET Uruchomić żadaną funkcję przy użyciu przełącznika programów.
	Czerwony	Zakłócenie	--
	Żółty	Dolewanie świeżej wody jest aktywne Dolewanie świeżej wody było aktywne / Potwierdzić komunikat	Potwierdzić komunikat.
	Żółty	Odbywa się płukanie wsteczne	--
	Żółty	Ma miejsce wypompowanie zbiornika pompy	--
	Żółty	Zadziałała automatyczna kontrola przewodności czynnej	--

Wyłączanie podczas awarii

Wyłączyć urządzenie, w tym celu przekręcić główny wyłącznik awaryjny przy elektrycznej szafie rozdzielczej w położenie „0”.

Włączanie urządzenia

→ Ustawić wyłącznik awaryjny w położeniu „1”.

Pompa zanurzeniowa działa, gdy:

- przeprowadza się płukanie wsteczne.
- poziom wody w zbiorniku recyklingu znajduje się poniżej poziomu włączania S7.
- poziom wody w zbiorniku pompy znajduje się powyżej poziomu włączania S15.

Wybieranie funkcji

- Przekręcić przełącznik programów dożądanego położenia.
- Nacisnąć przycisk SET.

Wskazówka

Po włączeniu głównego wyłącznika awaryjnego urządzenie uruchamia się w trybie „Praca bez kontroli przewodności czynnej”.

Płukanie wsteczne

Przy płukaniu wstecznym usuwany jest brud zebrany w filtrze żwirowym. W tym celu filtr żwirowy płukany jest w odwrotnym kierunku. Wypłukane zanieczyszczenia przesyła się do łapacza osadu systemu recyklingu.

Urządzenie wyposażone jest w automatyczny zawór wielodrogowy. Proces płukania wstecznego uruchamiany jest przez układ sterowania. W czasie procesu płukania wstecznego świeci się kontrolka „Trwa płukanie wsteczne”.

Wskazówka

W normalnym trybie działania płukanie wsteczne przeprowadzane jest raz na dzień. W czasie płukania wstecznego zbiornika wody z recyklingu nie wypełnia się wodą z recyklingu. Jeżeli myjnia używana jest w czasie płukania wstecznego, dopłnienie odbywa się za pomocą awaryjnego dopływu świeżej wody (opcja). WRP posiada odpowiednie do zapotrzebowania płukanie wsteczne. Gdy ze względu na mocne zanieczyszczenie filtra napełnianie zbiornika wody z recyklingu trwa dłużej niż 90 minut, włącza się automatycznie funkcja płukania wstecznego.

Przy zwiększonej intensywności mycia i połączonym z nim zanieczyszczeniu filtra, automatyczne płukanie wsteczne filtra można włączać również w czasie mycia. Zapotrzebowanie myjnia na wodę zaspokajane jest przez dopływ świeżej wody (opcja).

Opróżnianie zbiornika pompy

- Za pomocą tej funkcji wodę z recyklingu odprowadza się ze zbiornika pompy do kanału.
 - Funkcja ta jest potrzebna wtedy, gdy wody z recyklingu nie osiąga jakości wystarczającej do pracy myjni, np. z powodu zbyt wielkiej ilości soli w wodzie lub niewłaściwych środków czyszczących.
- Funkcja:
- Przekręcić przełącznik programów do położenia Opróżnić zbiornik pompy.
 - Nacisnąć przycisk SET.
 - Urządzenie filtruje tak długo, aż wyłącznik S15 w zbiorniku pompy zamelduje brak wody i wyłączy pompę zanurzeniową.

- W ten sposób następuje przepelnienie zbiornika wody z recyklingu. Nadmiar wody płynie poprzez przewód przelewowy zbiornika wody z recyklingu do kanału.
- Zaopatrzenie myjnia w wodę odbywa się potem przy użyciu świeżej wody, aż do wypełnienia zbiornika pompy do poziomu S15 u góry i pominięcia wyłączenia pompy zanurzeniowej.
- Następnie może się znowu normalnie odbywać produkcja wody z recyklingu.
- Gdy istnieje przewód przelewowy ze zbiornika pompy do kanału, funkcję "Opróżnić zbiornik pompy" dezaktywuje serwis firmy KÄRCHER.
- Gdy brak przewodu przelewowego ze zbiornika wody z recyklingu do kanału, funkcję "Opróżnić zbiornik pompy" dezaktywuje serwis firmy KÄRCHER.

Kontrola przewodności czynnej

- Urządzenie posiada opcję automatycznej kontroli przewodności.
- Miejsce pomiaru znajduje się w przewodzie pompy pomiędzy pompą zanurzeniową a zaworem wielodrogowym.
- Kontrolę przewodności czynnej można aktywować lub dezaktywować.
- Funkcja kontroli przewodności czynnej uruchamia przy przekroczeniu ustalonej przewodności ten sam proces, jak przycisk "Opróżnić zbiornik pompy".
- Późniejsze użycie świeżej wody do procesu mycia powoduje rozcieńczenie reszty wody zasolonej w takim stopniu, iż przywraca to wystarczającą jakość wody do mycia.
- Gdy instalacja recyklingowa nie posiada przelewu ze zbiornika wody z recyklingu do kanału ani nie dysponuje dopływem świeżej wody, opcji tej nie można zamontować.

Przetłaczanie wody z recyklingu

Jeżeli myjnia nie przyjmuje wody, wtedy w celu uniknięcia problemów z niepożądanymi zapachami ma miejsce przetłaczanie wody z recyklingu.

Ochrona przeciwmrozowa

Urządzenie musi pracować w pomieszczeniach wolnych od mrozu. W przypadku mrozu należy unieruchomić urządzenie i całkowicie opróżnić z wody:

- Poluzować złącza śrubowe rur z tworzywa sztucznego i opróżnić rury.
- Opróżnić zbiornik wody z recyklingu.
- Otworzyć filtr żwirowy i usunąć mokry żwir (Obsługa serwisowa).

Wyłączenie z eksploatacji

Wskazówka

Aby uniknąć problemów z zapachami urządzenia należy pozostawić włączone również w nocy.

- Wyłączyć urządzenie, w tym celu przekręcić główny wyłącznik awaryjny przy elektrycznej szafie rozdzielczej w położenie „0”.
- Jeżeli istnieje niebezpieczeństwo mrozu, należy usunąć resztę wody (zob. rozdział „Ochrona przeciwmrozowa”).

Ponowne uruchomienie

Podczas ponownego uruchomienia i zatrzymania:

- Włączyć urządzenie.
- Przepłukać wstecznie filtr, aż manometr przy zaworze wielodrogowym w czasie eksploatacji filtra wskaże ciśnienie wejściowe wynoszące ok. 0,05 MPa (ok. 0,5 bar).

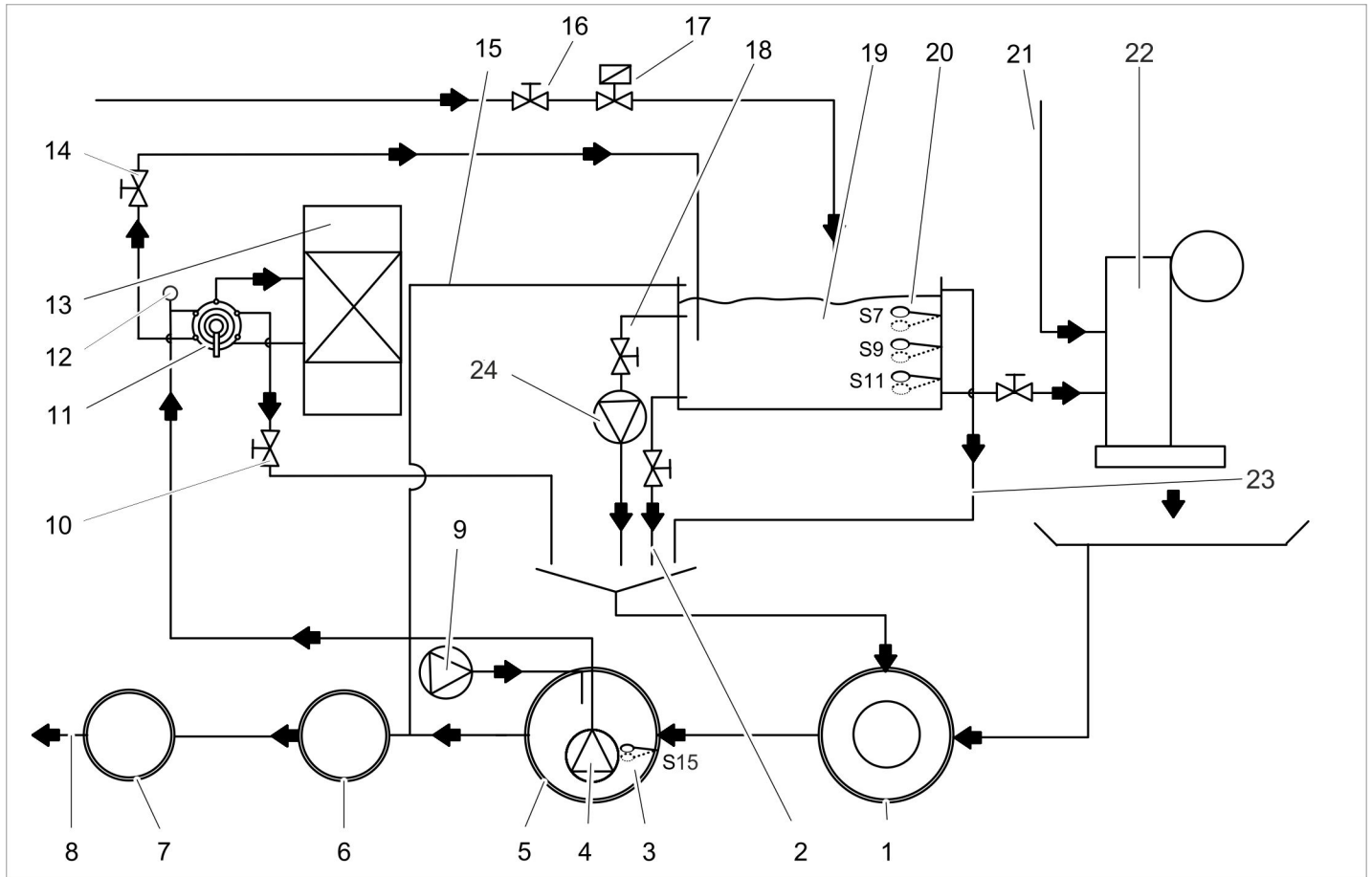

- 1 Łapacz osadu systemu recyklingu *)
 - 2 Opróżnianie resztkowe zbiornika (opcja)
 - 3 Przełącznik z pływakiem S15 Zbiornik pompy do ochrony przed pracą na sucho
 - 4 Pompa zanurzeniowa (opcja)
 - 5 Zbiornik pompy systemu recyklingu *)
 - 6 Oddzielacz (EN 858) *)
 - 7 Studzienka rewizyjna *)
 - 8 do kanalizacji *)
 - 9 Wentylacja (opcja)
 - 10 Dławik płukania wstecznego
 - 11 Zawór wielodrogowy
 - 12 Sonda przewodności (opcja)
 - 13 Filtr żwirowy
 - 14 Zawór odcinający wody z recyklingu
 - 15 Przelew zbiornika wody z recyklingu w oddzielaczu (opcja)
 - 16 Ustawianie ilości świeżej wody (opcja)
 - 17 Awaryjne napełnianie świeżej wody (opcja)
 - 18 Zawór przetłaczania (opcja)
 - 19 Zbiornik wody z recyklingu (opcja)
 - 20 Przełącznik z pływakiem (opcja)
 - 21 Dopływ świeżej wody do płukania i procesów pielęgnacyjnych *)
 - 22 Myjnia *)
 - 23 Przelew zbiornika wody z recyklingu (opcja), w łapaczu osadu
 - 24 Pompa obiegowa (opcja)
- *) fabrycznie

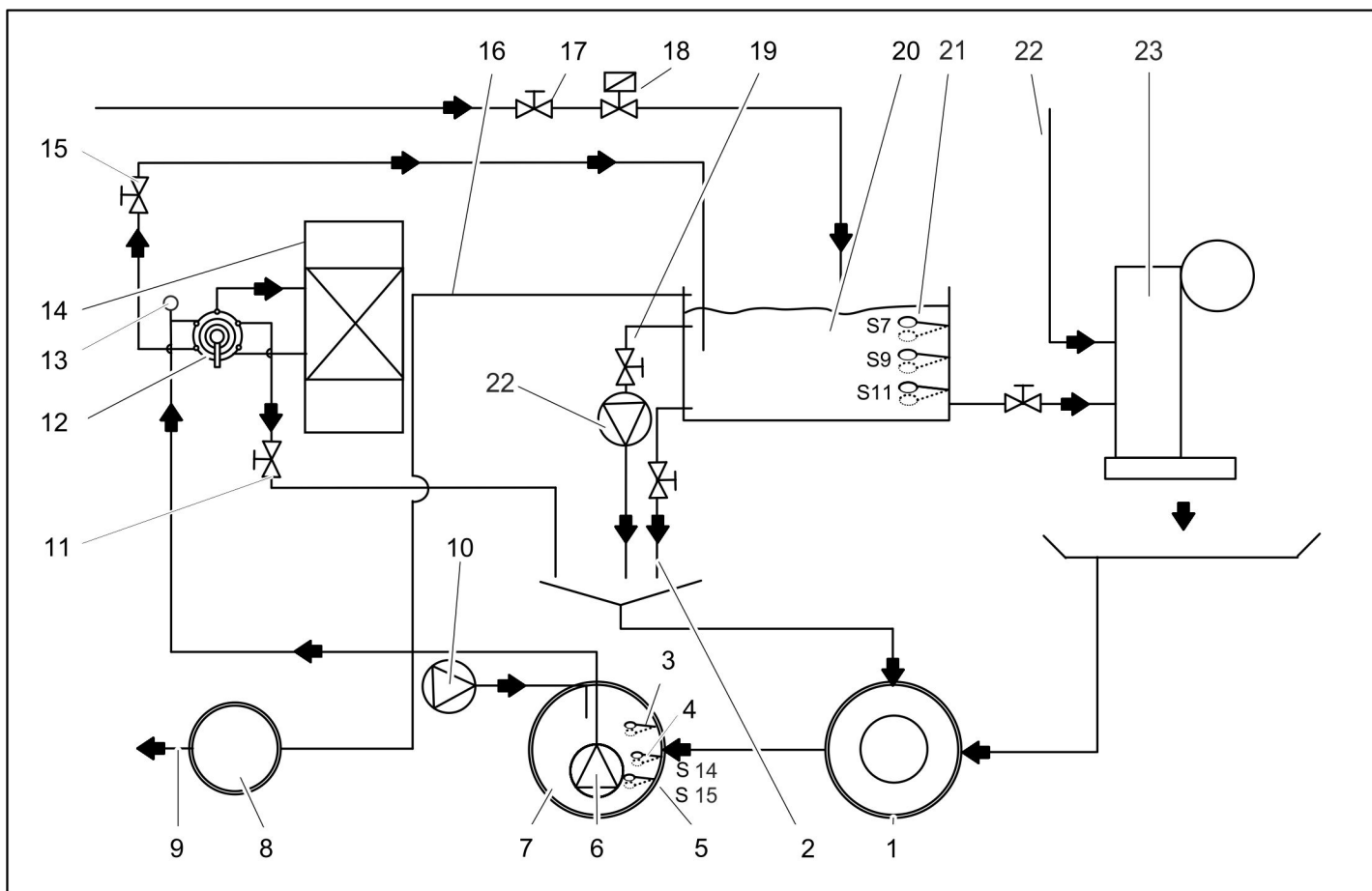

- 1 Łapacz osadu systemu recyklingu *)
 - 2 Opróżnianie resztkowe zbiornika (opcja)
 - 3 Przełącznik z płytkami S5 informujący o pełnym zbiorniku pompy (opcja)
 - 4 Przełącznik z płytkami S14 do usuwania soli (opcja)
 - 5 Przełącznik z płytkami S15 Zbiornik pompy do ochrony przed pracą na sucho
 - 6 Pompa zanurzeniowa (opcja)
 - 7 Zbiornik pompowy systemu recyklingu *)
 - 8 Studzienka rewizyjna *)
 - 9 do kanalizacji *)
 - 10 Wentylacja (opcja)
 - 11 Dławik płukania wstecznego
 - 12 Zawór wielodrogowy
 - 13 Sonda przewodności (opcja)
 - 14 Filtr żwirowy
 - 15 Zawór odcinający wody z recyklingu
 - 16 Przelew zbiornika wody z recyklingu (opcja)
 - 17 Ustawianie ilości świeżej wody (opcja)
 - 18 Awaryjne napełnianie świeżej wody (opcja)
 - 19 Zawór przetłaczania (opcja)
 - 20 Zbiornik wody z recyklingu (opcja)
 - 21 Przełącznik z płytkami (opcja)
 - 22 Dopływ świeżej wody do płukania i procesów pielęgnacyjnych *)
 - 23 Myjnia *)
 - 24 Pompa obiegowa (opcja)
- *) fabrycznie

Opis działania

Eksploracja filtra

- Przy eksploatacji filtra woda płynie przez
- Pompa zanurzeniowa
 - zawór wielodrogowy w położeniu FILTERN/FILTER... (Filtrowanie)
 - filtr żwirowy (kierunek przepływu Filtrowanie)
 - Zawór odcinający wody z recyklingu
 - do zbiornika wody z recyklingu

Płukanie wsteczne

- Przy płukaniu wstecznym woda płynie przez
- Pompa zanurzeniowa
 - zawór wielodrogowy w położeniu RÜCKSPÜLEN/BACKWASH... (Płukanie wsteczne)
 - filtr żwirowy (w kierunku przeciwnym do przepływu przy filtrowaniu)
 - Dławik
 - do łapacza osadu

W celu uniknięcia roznieśnięcia piasku, strumień objętości w trakcie płukania wstecznego ograniczany jest za pomocą dławika.

Uwaga

Niebezpieczeństwo uszkodzenia. Zwiększona prędkość płukania wstecznego prowadzi do wypłukania elementu wypełniającego filtr. Prędkość płukania wstecznego została ustawiona przy uruchamianiu urządzenia przez pracownika serwisu i nie można jej zmieniać.

Szlukanie

- Przy szlucaniu woda płynie przez
- Pompa zanurzeniowa
 - zawór wielodrogowy w położeniu NACHSLPÜLEN/RINSE... (Szlukanie)
 - filtr żwirowy (kierunek przepływu Filtrowanie)
 - do łapacza osadu

Przetłaczanie wody użytkowej

- Cel przetłaczania:
- dodatkowe poruszanie wody z recyklingu, szczególnie przy przestoju myjni, w celu uniknięcia tworzenia się wody słonawej i zmniejszenia problemów zapachowych
 - dodatkowy zastrzyk powietrza w wodzie w celu zmniejszenia problemów zapachowych
- Woda płynie ze zbiornika wody z recyklingu do łapacza osadu w sposób następujący:
- Zbiornik wody z recyklingu
 - Zawór przetłaczania
 - Pompa obiegowa
 - łapacz osadu

Elementy kontrolne i zabezpieczające

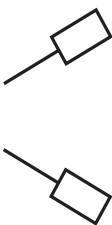
Przełącznik z pływakim w zbiorniku wody z recyklingu		
	S7 u góry	Pełny zbiornik wody z recyklingu. Napełnianie zatrzymuje się.
	S7 u dołu	Zbiornik wody z recyklingu jest napełniany. Opóźnienie 120 sekund.
	S9 u góry	Wyłączenie dolewania świeżej wody. Kontrolka „Dolewanie świeżej wody” świeci się na żółto.
	S9 u dołu	Włączenie dolewania świeżej wody. Kontrolka „Dolewanie świeżej wody” świeci się na żółto.
	S11 u góry	Ochrona myjni przed pracą na sucho nieaktywna, brak komunikatu o usterce.
	S11 u dołu	Ochrona myjni przed pracą na sucho aktywna, komunikat o usterce do myjni.

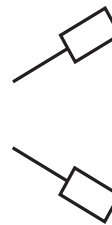
Przełącznik pływakowy w zbiorniku pompowym		
	S5 u góry*	Zbiornik pompy jest pełen. Uruchomienie odprowadzania do kanału przez zbiornik wody z recyklingu
	S5 u dołu*	Zbiornik pompy niepełny, normalna praca urządzenia.
	S14 u góry	Pełny zbiornik pompy (przy opcji usuwania wody solonej).
	S14 u dołu	brak funkcji / punkt przełączania nie używany
	S15 u góry	Zbiornik pompy nie jest pusty, normalna praca urządzenia.
	S15 u dołu	Zbiornik pompy pusty, aktywna ochrona przed pracą pompy zanurzeniowej na sucho, brak filtracji, brak możliwości płukania wstecznego. Urządzenie działa przy użyciu czystej wody.

* S5 opcjonalnie

Dane techniczne

			WRP 8000 1.217-151.0	WRP 16000 1.217-152.0
Pompa zanurzeniowa	Moc silnika	W	1300	1700
	Napięcie	V	230/1~	
	Pobór prądu	A	5,9	8,5
	Ilość przetłaczanej cieczy przy ok. 0,1 MPa (1 bar), ok. ciśnienie	m ³ /h	8	16
		MPa (bar)	max. 0.14 (1.4)	max. 0.16 (1.6)
Całość urządzenia	Wydajność filtra	m ³ /h	max. 10	max. 20
	Napięcie	V	230/1~	
	Częstotliwość	Hz	50	
	Ciężar	kg	280	390
	szerokość	mm	700	900
	Głębokość	mm	620	780
	wysokość	mm	1600	

Dogład i pielęgnacja

Wskazówki dotyczące konserwacji

Podstawę dla bezpiecznej w użyciu instalacji stanowi regularna konserwacja według następującego planu konserwacyjnego. Zaleca się używanie wyłącznie oryginalnych części zamiennych producenta albo części przez niego polecanych, takich jak

- części zamienne i części zużywalne,
- akcesoria,
- paliwa,
- środki czyszczące.

⚠ Niebezpieczeństwo

Ryzyko wypadku przy pracy przy urządzeniu. Przy wszystkich pracach

- ➔ wyłączyć dopływ energii elektrycznej do urządzenia, w tym celu wyłączyć główny wyłącznik awaryjny i zabezpieczyć go przed ponownym włączeniem.
- ➔ Zamknąć doprowadzenie wody.

Kto może przeprowadzać prace konserwacyjne?

- **Użytkownik**
Prace ze wskazówką „Użytkownik” mogą być wykonywane tylko przez oso-

by, które zostały w tym kierunku przeszkolone i bezpiecznie potrafią obsługiwać i konserwować myjnię z instalacją recyklingową.

- Serwis firmy

Prace ze wskazówką „Serwis” mogą być wykonywane tylko przez monterów serwisu firmy Kärcher.

Umowa serwisowa

Aby zapewnić solidną obsługę instalacji, zalecamy Państwu podpisanie kontraktu konserwacyjnego. W tym celu prosimy zwrócić się do odpowiedniego przedstawiciela serwisu firmy Kärcher.

Plan konserwacji

Termin	Zajęcie	Dane podzespoły	Wykonanie	Przez kogo
codziennie	skontrolować	Kontrolki „Usterka“	Po włączeniu się jednej z tych kontrolek usunąć usterkę zgodnie z opisem w rozdziale „Pomoc w usuwaniu usterek“.	Użytkownicy
		Kontrolka „Dolewanie świeżej wody było aktywne“	Potwierdzić komunikat przez naciśnięcie przycisku świetlnego, odszukać przyczynę zużycia świeżej wody i usunąć ją.	Użytkownicy/serwis firmy
tygodniowo	oczyścić	Odpyw w miejscu myjni	Wyczyścić łapacz zanieczyszczeń we wpuszczeniu odpływowym.	Użytkownicy
	skontrolować	Woda z recyklingu	Kontrolować wodę z recyklingu pod względem zapachu i zmętnienia. Środki do podjęcia przy słabej jakości wody z recyklingu, zob. rozdział „Pomoc w usuwaniu usterek“.	Użytkownicy
		Stężenie środka czyszczącego w wodzie z recyklingu	Przy tworzeniu się piany sprawdzić dozowanie środka czyszczącego w myjni.	Użytkownicy
		Filtr żwirowy	Przy zbyt małej wydajności ręcznie aktywować płukanie wsteczne, wzgl. skontaktować się z serwisem.	Użytkownicy
		Napowietrzanie (Opcja)	Gdy wentylacja funkcjonuje, w zbiorniku pompy widoczne są pęcherzyki.	Użytkownicy
co miesiąc	skontrolować	Przełącznik z pływakiem	Sprawdzić stan przełączników z pływakiem i w razie konieczności poinformować serwis.	Użytkownicy
		Łapacz osadu, zbiornik pompy	Po przechwyceniu osadu w żadnym ze zbiorników nie może być osadu. Osad w łapaczu osadu może mieć wysokość co najwyżej 1 m. Skontrolować poziom osadu i w razie konieczności osad odpompować i poddać utylizacji. Wyczyścić zbiornik.	Użytkownicy
	opróżnić, oczyścić	Zbiornik wody z recyklingu	Opróżnić, oczyścić, wypłukać i ponownie napełnić.	Użytkownicy
co pół roku	Sprawdzić żwir, a w razie potrzeby wymienić	Filtr żwirowy	⚠ Niebezpieczeństwo <i>Zagrożenie zdrowia przez kurz i zanieczyszczenia mikrobiologiczne. Przy wymianie żwiru nosić maskę przeciwpyłową i rękawice ochronne.</i> W razie potrzeby wymienić żwir, wyczyścić przy tym górne i dolne sito filtra (wypłukać wodą).	Serwis firmy
	skontrolować	Płukanie wsteczne	Czy przy płukaniu wstecznym płynie wystarczająca ilość wody z przewodu do łapacza osadu? Skontrolować ciśnienie.	Serwis firmy
	Skontrolować natężenie przepływu	Pompa zanurzeniowa	Pompowana ilość jest właściwa, gdy poziom wody w zbiorniku wody użytkowej w czasie działania myjni nie spada poniżej poziomu S9.	Serwis firmy
raz w roku	opróżnić, oczyścić	Łapacz osadu, zbiornik pompy	Opróżnić, oczyścić i ponownie napełnić.	Użytkownicy

Poziom przełącznika z pływakiem	Pojemność 1 zbiornika wody z recyklingu	Pojemność 2 zbiorników wody z recyklingu	Pojemność 3 zbiorników wody z recyklingu
S7 u góry	910 l	1820 l	2730 l
S7 u dołu	890 l	1780 l	2670 l
S9 u góry	480 l	960	1440 l
S9 u dołu	460 l	920 l	1380 l
S11 u góry	200 l	400 l	600 l
S11 u dołu	180 l	360 l	540 l

Pomoc w usuwaniu usterek

⚠ Niebezpieczeństwo

Ryzyko wypadku przy pracy przy urządzeniu. Przy wszystkich pracach

- ➔ wyłączyć dopływ energii elektrycznej do urządzenia, w tym celu wyłączyć główny wyłącznik awaryjny i zabezpieczyć go przed ponownym włączeniem.
- ➔ Zamknąć doprowadzenie wody.

Kto może usuwać usterek?

- **Użytkownicy**
Urządzenie mogą obsługiwać tylko te osoby, które zostały w tym kierunku przeszkolone i bezpiecznie potrafią obsługiwać urządzenie.
- **Serwis firmy**
Prace mogą być przeprowadzane tylko przez serwis monterów firmy Kärcher, względnie przez monterów upoważnionych przez firmę.

Wskaźnik zakłóceń

- Przy elektrycznej szafie rozdzielczej znajdują się lampki kontrolne, które
- Dolewanie świeżej wody i
 - Usterki

Usterka	Możliwa przyczyna	Usuwanie usterek	Przez kogo
Świeci się kontrolka „Usterka“	Zadziałał stycznik silnikowy pompy zanurzeniowej.	Wyłączyć stycznik silnikowy, a w razie powtórzenia się sytuacji, wezwać serwis.	Użytkownicy
	Przełącznik z pływakiem S15 w zbiorniku pompy jest uszkodzony	Naprawić albo wymienić przełącznik pływakowy	Serwis firmy
	Zbiornik wody z recyklingu pusty	Patrz poniżej	
W myjni świeci się komunikat „Zbiornik wody z recyklingu pusty“.	Za niski stan wody w zbiorniku pompowym i nie działa awaryjny dopływ świeżej wody	Dopełnić zbiornik pompowy, sprawdzić awaryjny dopływ świeżej wody i w razie konieczności naprawić	Eksplloatator, Serwis producenta
	Nie działa, jest zabrudzona albo uszkodzona pompa zanurzeniowa	Na nowo uruchomić urządzenie wyłączając je i ponownie włączając, a w razie potrzeby wezwać serwis	Użytkownicy
	Nieprzepuszczalny filtr żwirowy (zbyt mała wydajność filtra)	Kilkakrotnie przeprowadzić płukanie wsteczne, jeżeli bez skutku, wymienić żwir	Użytkownicy/serwis firmy
	Nieszczelne przewody rurowe	Sprawdzić wszystkie przewody rurowe i ewentualnie uszczelnić	Eksplloatator, Serwis producenta
	Przełącznik z pływakiem S11 uszkodzony lub poluzowany	Wymienić lub na nowo zamocować przełącznik z pływakiem	Serwis firmy
	Uszkodzony element sterujący	Skontrolować, naprawić albo wymienić element sterujący	Serwis firmy
	Uszkodzony zawór wielodrogowy	Naprawić zawór wielodrogowy, wymienić uszkodzone części	Serwis firmy
Urządzenie nie działa	Przełącznik programów w niewłaściwym położeniu.	Przekręcić przełącznik programów do położenia „Praca bez kontroli przewodności czynnej“ lub pracy z „kontrolą przewodności“ i nacisnąć przycisk SET.	Użytkownicy
	Zakłócenie zasilania elektrycznego	Skontrolować i zapewnić zasilanie elektryczne.	Użytkownicy
	Uszkodzony element sterujący	Skontrolować, naprawić albo wymienić element sterujący	Serwis firmy
Woda z recyklingu jest przebarwiona albo mocno się pieni	Łapacz osadu albo zbiornik pompowy jest zabrudzony	Opróżnić i wyczyścić zbiornik	Użytkownik/Organ przeprowadzający utylizację
	W myjni albo w jej pomieszczeniu używane są niewłaściwe środki czyszczące	Używać właściwych środków czyszczących i ewentualnie wypłukać cały system	Eksplloatator, Serwis producenta
	Zbyt wysokie dozowanie środka czyszczącego w myjni	Skontrolować dozowanie środka czyszczącego i w razie potrzeby nastawić na nowo	Eksplloatator, Serwis producenta
	Czyszczenie w myjni przy użyciu niewłaściwych środków czyszczących	Wymienić wodę i wypłukać zbiornik	Użytkownicy
	Przestawiony dławik płukania wstecznego	Sprawdzić zawartość żwiru, a w razie potrzeby uzupełnić poziom. Ustawić dławik płukania wstecznego	Serwis firmy

Usterka	Możliwa przyczyna	Usuwanie usterek	Przez kogo
Woda w zbiorniku z recyklingu ma nieprzyjemny zapach	W ciągu nocy albo przy końcu tygodnia wyłączono WRP	WRP musi zawsze być włączona	Użytkownicy
	brak albo zbyt małe przetłaczanie, zbyt małe napowietrzanie	Przekręcić pokrętko pompy obiegowej do położenia „III”. Sprawdzić, czy zawór przetłaczania jest otwarty.	Użytkownicy
		Sprawdzić przewody pod względem ich zanieczyszczenia i uszkodzenia w razie potrzeby wyczyścić albo wymienić	Eksplloatator, Serwis producenta
		Sprawdzić napowietrzanie; napowietrzacz w zbiorniku pompy musi w widoczny sposób musować.	Eksplloatator, Serwis producenta
Ciągły szum przepływającej cieczy	Uszkodzony przełącznik z pływakiem, element sterujący albo zawór elektromagnetyczny świeżej wody	Skontrolować, naprawić albo wymienić dany podzespół	Eksplloatator, Serwis producenta
Pompa zanurzeniowa nie działa	Zbyt niski poziom wody w zbiorniku pompowym	Myjnia działa przy użyciu świeżej wody, aż do osiągnięcia górnego poziomu S15. Znaleźć przyczynę.	Serwis firmy
	Uszkodzony przełącznik z pływakiem S7	Sprawdzić, wyczyścić, naprawić lub wymienić przełącznik z pływakiem	Eksplloatator, Serwis producenta
	Uszkodzona głowica sterująca zaworu wielodrogowego	Naprawić głowicę sterującą	Serwis firmy
	Uszkodzony element sterujący	Skontrolować, naprawić albo wymienić element sterujący	Serwis firmy
Zbyt mała wydajność filtra	Zawór odcinający wodę z recyklingu zamknięty	Otworzyć zawór zamykający wodę z recyklingu.	Użytkownicy
	Zablokowany filtr żwirowy	Wyplukać wstecznie filtr żwirowy względnie wymienić żwir. Jeżeli problem istnieje w dalszym ciągu, wezwać serwis.	Eksplloatator, Serwis producenta
	Pompa zanurzeniowa zablokowana, uszkodzona	Wyczyścić, naprawić, wymienić pompę zanurzeniową	Eksplloatator, Serwis producenta
	Nieszczelny, uszkodzony albo zapchany przewód lub zawór	Skontrolować, a w razie konieczności wyczyścić, naprawić lub wymienić przewody i zawory	Eksplloatator, Serwis producenta
Zbyt wielkie zużycie świeżej wody.	Uszkodzony przełącznik z pływakiem S9.	Wymienić	Serwis firmy
	Uszkodzona lub zanieczyszczona sonda przewodności (opcja).	Skontrolować, wyczyścić, a w razie konieczności wymienić.	Serwis firmy
	Zawór elektromagnetyczny świeżej wody uszkodzony	Sprawdzić zawór elektromagnetyczny świeżej wody, a w razie potrzeby wymienić	Serwis firmy

Transport

Uwaga

Niebezpieczeństwo zranienia i uszkodzenia! Zwrócić uwagę na ciężar urządzenia w czasie transportu.

- ➔ Filtr żwirowy transportować tylko wtedy, gdy jest opróżniony (bez zawartości żwiru).
- ➔ W trakcie transportu w pojazdach należy urządzenie zabezpieczyć przed poślizgiem i przechyleniem zgodnie z obowiązującymi przepisami.

Przechowywanie

Uwaga

Niebezpieczeństwo zranienia i uszkodzenia! Zwrócić uwagę na ciężar urządzenia przy jego przechowywaniu.

- ➔ Filtr żwirowy składować tylko wtedy, gdy jest opróżniony (bez zawartości żwiru).

Akcesoria

Żwir filtracyjny, drobny

Nr zam.: 6.272-001.0 (ziarna 0,4...0,8 mm)
w worku 25 kg

Żwir filtracyjny, średni

Nr zam.: 6.272-003.0 (ziarna 1...2 mm) w
worku 25 kg

Potrzeba napełnienia filtra

	Żwir filtracyjny, drobny 6.272.-001.0	Żwir filtracyjny, średni 6.272-003.0
WRP 8000	7 worków	2 worki
WRP 16000	10 worków	3 worki

Akcesoria:	Nr katalogowy
Zbiornik wody z recyklingu	2.642-720.0
Zbiornik dodatkowy	2.642-930.0
Zestaw montażowy do połączenia zbiorników, 2 zbiorniki	4.640-401.0
Zestaw montażowy do połączenia zbiorników, 3 zbiorniki	4.640-402.0
Napowietrzanie	2.641-510.0
Przelew	2.641-995.0
Pompa zanurzeniowa WRP 8000	2.642-037.0
Pompa zanurzeniowa WRP 16000	2.642-038.0
Stojak na szafę sterowniczą	2.642-116.0
Pomiar przewodności	2.642-765.0
Dolewanie świeżej wody WRP 8000	2.642-113.0
Dolewanie świeżej wody WRP 16000	2.642-114.0

Instalacja urządzenia (tylko dla wykwalifikowanych pracowników)

Wskazówka

Montaż instalacji może być dokonany jedynie przez

- Monterów serwisu firmy Kärcher
- Osoby autoryzowane przez firmę Kärcher

Przygotowanie stanowiska do ustalenia

Aby przeprowadzić w poprawny sposób montaż instalacji, należy spełnić następujące wymagania:

- pomieszczenie bez mrozu z wystarczającym napowietrzeniem i odpowietrzeniem

- wpust odpływowy do łapacza osadu
- Przewody rurowe i konstrukcja podziemna zgodna z rysunkami 0.089-491.0 i 0.089-492.0.
- przyłącze wodne i elektryczne: zob. „Dane techniczne“
- poziomy, wyrównany fundament
- Chronić urządzenie przed bezpośrednim działaniem promieni słonecznych i wody rozpryskowej
- Wystarczająco wietrzyć pomieszczenie instalacyjnej
- Podłoże musi być wolno dostępne.

Rozpakowanie instalacji

Wypakować instalację, a materiały z opakowania odprowadzić do recykulacji.

Instalacja wodna

Instalacja wodna zależy od konkretnych warunków części urządzenia, takich jak

- rodzaju i typu myjni
- rodzaju i typu części fabrycznych (łapacz osadu, zbiornik pompy itd.)
- Średnicy nominalnej, długości i typu konstrukcji kanałów

Z tego względu instalacja wodna musi być wykonana zgodnie z określoną dokumentacją projektu.

⚠ Niebezpieczeństwo

Niebezpieczeństwo zranienia przy potknięciu się.

Przewody w urządzeniu położyć w taki sposób, by nie zaistniało niebezpieczeństwo potknięcia się.

Podłączenie do sieci

⚠ Niebezpieczeństwo

Niebezpieczne napięcie elektryczne. Instalacja elektryczna może zostać wykonana tylko przez fachowców elektryków i zgodnie z lokalnymi przepisami.

Urządzenie trzeba zabezpieczyć przy użyciu wyłącznika ochronnego prądowego z prądem wyzwajającym mniejszych albo równym 30 mA.

- Urządzenie podłączać jedynie do prądu zmiennego.
- Urządzenie można podłączyć jedynie do przyłącza elektrycznego wykonanego przez elektryka zgodnie z normą IEC 60364-1.
- Napięcie podane na tabliczce znamionowej musi się zgadzać z napięciem źródła prądu.

Deklaracja zgodności UE

Niniejszym oświadczamy, że określone poniżej urządzenie odpowiada pod względem koncepcji, konstrukcji oraz wprowadzonej przez nas do handlu wersji obowiązującym wymogom dyrektyw UE dotyczącym wymagań w zakresie bezpieczeństwa i zdrowia. Wszelkie nie uzgodnione z nami modyfikacje urządzenia powodują utratę ważności tego oświadczenia.

Produkt: Urządzenie do uzdatniania wody

Typ: 1.217-xxx

Obowiązujące dyrektywy WE

2006/42/WE (+2009/127/WE)

2004/108/WE

Zastosowane normy zharmonizowane

EN 60204-1

EN 55014-1: 2006 + A1: 2009

EN 55014-2: 1997 + A2: 2008

EN 61000-3-2: 2006 + A2: 2009

EN 61000-3-3: 2008

EN 62233: 2008

Z upoważnienia zarządu przedsiębiorstwa.

H. Jenner
CEO

S. Reiser
Head of Approval

Pełnomocnik dokumentacji:
S. Reiser

Alfred Kärcher GmbH & Co. KG
Alfred-Kärcher-Str. 28 - 40
71364 Winnenden (Germany)
tel.: +49 7195 14-0
faks: +49 7195 14-2212

Winnenden, 2012/06/01



Înainte de prima utilizare a aparatului dvs. citiți acest instrucțiunile original, respectați instrucțiunile cuprinse în acesta și păstrați-l pentru întreținerea ulterioară sau pentru următorii posesori.

Cuprins

Despre acest manual de utilizare	RO	. . 1
Protecția mediului înconjurător	RO	. . 1
Garanție	RO	. . 1
Piese de schimb	RO	. . 1
Măsurile de siguranță	RO	. . 1
Utilizarea	RO	. . 2
Funcționarea	RO	. . 4
Date tehnice	RO	. . 6
Îngrijirea și întreținerea	RO	. . 6
Depanarea	RO	. . 8
Transport	RO	. . 9
Depozitarea	RO	. . 9
Accesorii	RO	. . 10
Montarea instalației (numai pentru specialiști)	RO	. 10
Declarație de conformitate CE	RO	. 10

Despre acest manual de utilizare

Grupele țintă ale acestui manual

- **Toți utilizatorii:** Prin utilizatori se înțelege personalul auxiliar instruit, proprietarul și specialiștii.
- **Specialiștii:** Prin specialiști se înțelege persoanele care prin calificarea lor profesională au permisiunea să asambleze și să pună în funcțiune instalații.

Definiții

Apă curată

Apă de la robinet

Apă uzată

Apa murdară, evacuată din instalația de spălare

Apă reciclată

Apa preparată de către instalație pentru utilizarea repetată în instalația de spălare pentru mașini

Protecția mediului înconjurător

	Materialele de ambalare sunt reciclabile. Ambalajele nu trebuie aruncate în gunoierul menajer, ci trebuie duse la un centru de colectare și revalorificare a deșeurilor.
	Aparatele vechi conțin materiale reciclabile valoroase, care pot fi supuse unui proces de revalorificare. Bateriile, uleiul și substanțele asemănătoare nu trebuie să ajungă în mediul înconjurător. Din acest motiv, vă rugăm să apelați la centrele de colectare abilitate pentru eliminarea aparatelor vechi.

La înlocuirea patului de pietriș pietrișul de filtrare uzat trebuie eliminat conform prevederilor legale locale.

Observații referitoare la materialele conținute (REACH)

Informații actuale referitoare la materialele conținute puteți găsi la adresa: www.kaercher.com/REACH

Garanție

În fiecare țară sunt valabile condițiile de garanție publicate de distribuitorul nostru din țara respectivă. Eventuale defecțiuni ale acestui aparat, care survin în perioada de garanție și care sunt rezultatul unor defecte de fabricație sau de material, vor fi remediate gratuit. Pentru a putea beneficia de garanție, prezentați-vă cu chitanța de cumpărare la magazin sau la cea mai apropiată unitate de service autorizată.

Piese de schimb

- Vor fi utilizate numai accesorii și piese de schimb aprobate de către producător. Accesorii originale și piesele de schimb originale constituie o garanție a faptului că utilajul va putea fi exploatat în condiții de siguranță și fără defecțiuni.
- Informații suplimentare despre piesele de schimb găsiți la www.kaercher.com, în secțiunea Service.

Măsurile de siguranță

Simboluri din manualul de utilizare

În aceste instrucțiuni de utilizare se folosesc următoarele simboluri:

Pericol

Indică un pericol iminent. În cazul nerespectării indicațiilor, există pericolul de deces sau de răni grave.

Avertisment

Indică o posibilă situație periculoasă. În cazul nerespectării acestei indicații pot apărea vătămări ușoare sau pagube materiale.

Atenție

Posibilă situație periculoasă, care ar putea duce la vătămări corporale ușoare sau pagube materiale.

Simboluri pe instalație

	Pericol de electrocutare! Lucrările la piesele instalației se vor efectua doar de electricieni sau de personalul de specialitate autorizat.
--	---

Generalități

În cazul operării incorecte sau a utilizării necorespunzătoare, utilizatorul și alte persoane sunt expuse la pericolul prin:

- tensiune electrică înaltă,
- Pentru a nu pune în pericol persoane, animale și obiecte, înainte de prima utilizare a instalației vă rugăm să citiți:
 - acest manual de utilizare și mai ales instrucțiunile de siguranță cuprinse în acesta
 - instrucțiunile de siguranță anexate, referitoare la instalațiile de tratare a apei uzate, 5.956-660.0
 - reglementările naționale aferente

Toate persoanele implicate în amplasarea, punerea în funcțiune, întreținerea, repararea și operarea instalației, trebuie

- să aibă calificarea necesară,
- să cunoască și să respecte indicațiile de siguranță referitoare la instalațiile de tratare a apei uzate,
- să cunoască și să respecte acest manual de utilizare,
- să cunoască și să respecte prevederile corespunzătoare.

Pericol

Pericol pentru sănătate, datorită prafului și a impurităților microbiene. Purtați mască de protecție împotriva prafului și mănuși de protecție la schimbarea pietrișului.

Pericol

Afecțiuni de sănătate prin consumarea apei reciclate. Apa uzată purificată nu este potabilă. Aceasta conține resturi de impurități și soluții de curățat.

Avertisment

Pericol pentru sănătate prin contact cu apa, care conține germeni. La nefuncționarea instalației există pericol ridicat de contaminare cu microbi a apei reciclate. Evitați contactul cu apa reciclată contaminată cu microbi..

Conduita în caz de urgență

- ➔ Opriti instalația, pentru acesta rotiți întrerupătorul principal de urgență de la dulapul electric în poziția "0".

Reglementări și directive

- Reglementări naționale și locale
- Reglementări cu privire la prevenirea accidentelor
Prevederi referitoare la protecția contra materialelor periculoase, CHV 5 (Prevederi referitoare la materiale periculoase)

Observație

Instalația poate fi asamblată doar de

- tehnicienii de service ai Kärcher
- persoane autorizate de Kärcher

Utilizarea corectă

Instalația curăță apa uzată și prepară apă reciclată destinată spălării autovehiculelor în instalații de spălare (spălătorii automate, tunele de spălare etc.). Apa reciclată preparată pentru spălare poate fi utilizată numai în cadrul programelor de spălare (de ex. prespălare, spălare sub presiune, spălare cu peria). Apa reciclată nu poate fi utilizată pentru clătire, respectiv pentru aplicarea agentului de uscare rapidă sau în alte scopuri.

Curățarea se efectuează prin:

- Separarea materialelor greu decantabile în filtrul de pietriș.
- Eliminarea substanțelor mirositoare prin recirculare și aerare.

Condițiile unei funcționări ireproșabile: Sistem de bazine în conformitate cu schema de apă prezentată în capitolul "Funcționare".

Locul de muncă

Locul de muncă se află lângă instalație și trebuie ocupat doar pentru scurt timp pentru pornirea instalației și pentru efectuarea lucrărilor de întreținere.

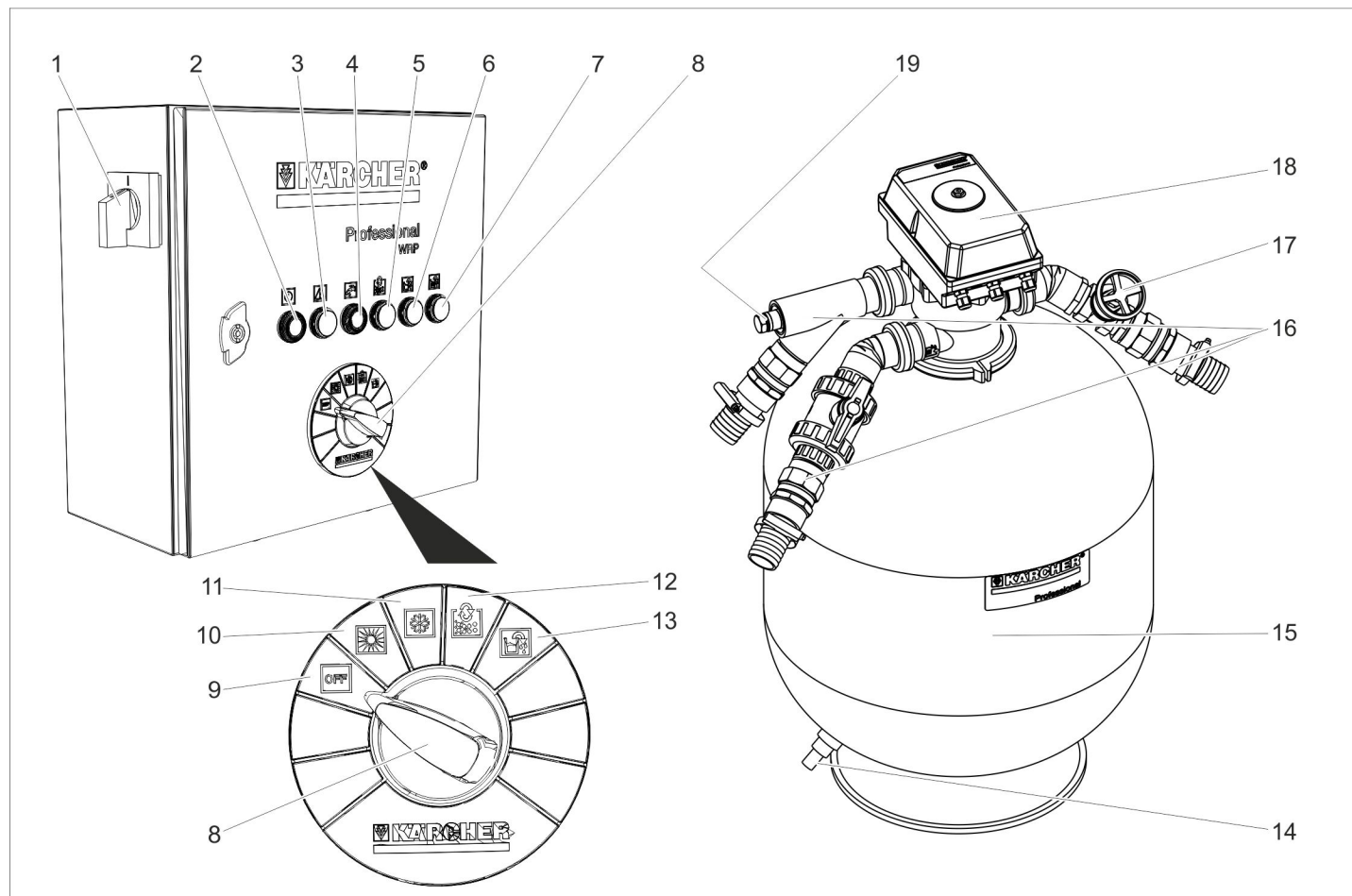

- | | | | | | |
|---|---|----|---|----|--|
| 1 | Înterupător principal de urgență | 7 | Lampă de control monitorizare conductanță | 12 | Poziție de comutator Respălare manuală |
| 2 | Buton SET | 8 | Comutatorul pentru selectarea programului | 13 | Poziție de comutator Golire bazin de pompare |
| 3 | Lampă de control: defecțiuni | 9 | Poziție de comutator „OFF” | 14 | Golire reziduală filtru de pietriș |
| 4 | Confirmare buton Adăugare apă curată / Lampa de control Adăugare apă curată este activă | 10 | Poziție de comutator Operare fără monitorizare conductanță (regim de vară) | 15 | Filtru de pietriș |
| 5 | Lampă de control pentru respălare activă | 11 | Poziție de comutator Operare cu monitorizare conductanță (opțional), (regim de iarnă) | 16 | Racorduri de apă |
| 6 | Lampă de control golire bazin de pompare | 12 | | 17 | Inductor respălare |
| | | 13 | | 18 | Ventil cu mai multe căi |
| | | 14 | | 19 | Conector pentru sondă de monitorizare conductanță (opțional) |

Simbol	Culoare lampă de control	Semnificație	Buton de funcții
	Verde	Funcționare instalație	Buton SET Porniți programul selectat de la comutatorul pentru selectarea programului.
	Roșu	Defecțiuni	--
	Galben	Adăugarea apei curate este activă Adăugarea apei curate a fost activă / confirmarea mesajului	Confirmați mesajul.
	Galben	Respălare în desfășurare	--
	Galben	Bazinul de pompare se golește	--
	Galben	S-a declanșat funcția de monitorizare automată a conductanței	--

Oprirea în caz de urgență

Oprii instalația, pentru acesta rotești întrerupătorul principal de urgență de la dulapul electric în poziția "0".

Porniți instalația

→ Rotești întrerupătorul principal de urgență în poziția „1”.

Pompa submersibilă funcționează, dacă:

- se efectuează o respălare.
- nivelul apei din bazinul de apă reciclată se află sub nivelul de pornire automată S7.
- nivelul apei din bazinul de pompare se află peste nivelul de oprire automată S15.

Alegerea funcțiilor

→ Rotești comutatorul pentru selectarea programului în poziția dorită.

→ Apăsăți butonul SET.

Observație

După pornirea comutatorului principal de urgență instalația pornește în regim „Operare fără monitorizare conductanță”.

Respălare

La respălare se îndepărtează murdăria adunată în filtrul de pietriș. Pentru acesta filtrul de pietriș este clătit în direcție inversă. Murdăria spălată este condusă în separatorul de noroi al sistemului de reciclare. Instalația este prevăzută cu un ventil automat cu mai multe căi. Procesul de respălare se pornește prin sistemul de comandă. În timpul procesului de respălare lampa de control pentru "Respălare" se aprinde.

Observație

În regim standard respălarea trebuie efectuată o dată pe zi. În timpul respălării rezervorul pentru apa reciclată nu este umplut cu apă reciclată. În cazul în care instalația de spălare funcționează în cazul respălării, umplerea se efectuează prin sistemul de alimentare cu apă curată (opțional).

Instalația WRP este prevăzută cu un sistem automat de respălare. Dacă umplerea rezervorului de apă reciclată durează mai mult de 90 minute din cauza murdăririi intense a filtrului, se declanșează respălarea automată.

În cazul unei spălări intensive și din cauza murdăririi filtrului în timpul spălării respălarea automată a filtrului poate fi declanșată în mod automat și în timpul spălării.

Consumul de apă a instalației de spălare este asigurată prin sistemul de dozare a apei curate (opțional).

Golirea bazinului de pompare

- Cu ajutorul acestei funcții puteți evacua apa reciclată din bazinul de pompare în canalizare.
- Această funcție este necesară în acele cazuri, când apa reciclată nu este de o calitate corespunzătoare pentru operarea instalației de spălare, de ex. în apă există prea multă sare sau o soluție de curățat necorespunzătoare.

Funcție:

- Rotești selectorul de programe în poziția Golire bazin de pompare.
- Apăsăți butonul SET.
- Instalația va filtra apa, până când comutatorul S15 din bazinul de pompare va semnala lipsă de apă și va opri pompa submersibilă.
- Rezervorul de apă reciclată va fi umplut excesiv. Apa în exces va fi evacuată în sistemul de canalizare prin conducta de preaplin a rezervorului de apă reciclată.
- Apoi instalația de spălare va fi alimentată cu apă proaspătă, până când bazinul de pompare se umple cu apă până la nivelul S15 superior și starea de repaus a pompei submersibile se anulează.
- Apoi se poate produce din nou apă reciclată în regim normal.
- Dacă în canalizare există conductă de preaplin de la bazinul de pompare, funcția "Golire bazin de pompare" va fi dezactivată de către tehnicienii de service KÄRCHER.
- Dacă în canalizare nu există conductă de preaplin de la rezervorul de apă reciclată, funcția "Golire bazin de pompare" va fi dezactivată de către tehnicienii de service KÄRCHER.

Monitorizare conductanță

- Instalația este dotată opțional cu un sistem automat de monitorizare pentru conductanță.
- Locul de măsurare se află în conducta de pompare între pompa submersibilă și supapa cu mai multe căi.
- Monitorizarea conductanței poate fi activată sau dezactivată.
- Sistemul de monitorizare a conductanței va declanșa în cazul depășirii conductibilității presetate același proces, ca și butonul "Golire bazin de pompare".
- Prin utilizarea ulterioară a apei proaspete la procesul de spălare, restul de apă cu conținut de sare se va dilua în sistemul de bazine, până când se atinge o calitate corespunzătoare a apei.
- În cazul în care instalația de reciclare nu este dotată cu un deversor la rezervorul de apă reciclată în canal și o sursă de alimentare cu apă proaspătă, această opțiune nu va fi disponibilă.

Recirculare apă reciclată

Dacă a instalația de spălare nu mai aspiră apă, se execută recircularea apei reciclate pentru evitarea formării mirosurilor.

Protecția împotriva înghețului

Instalația trebuie exploatată în încăperi ferite de îngheț. În condiții de îngheț scoateți instalația din funcțiune și evacuați complet apa:

- Desfaceți îmbinările înșurubate ale tuturor țevilor de plastic și evacuați apa.
- Goliți rezervorul de apă reciclată.
- Deschideți filtrul de pietriș și prelevați pietrișul umed (serviciu pentru clienți).

Scoaterea din funcțiune

Observație

Pentru evitarea formării mirosurilor țineți instalația în stare pornită și peste noapte.

→ Oprii instalația, pentru acesta rotești întrerupătorul principal de urgență de la dulapul electric în poziția "0".

→ În cazul în care există pericol de îngheț îndepărtați suplimentar conținutul de apă din sistem (vezi capitolul "Protecție contra înghețului").

Repunerea în funcțiune

La repunerea în funcțiune după o perioadă de nefuncționare:

- Porniți instalația.
- Respălăți filtrul, până când manometrul de la ventilul cu mai multe căi indică o presiune de intrare de cca. 0,05 MPa (cca. 0,5 bar).

Funcționarea

Schemă de scurgere (bazinul de pompare este racordat la sistemul de canalizare)

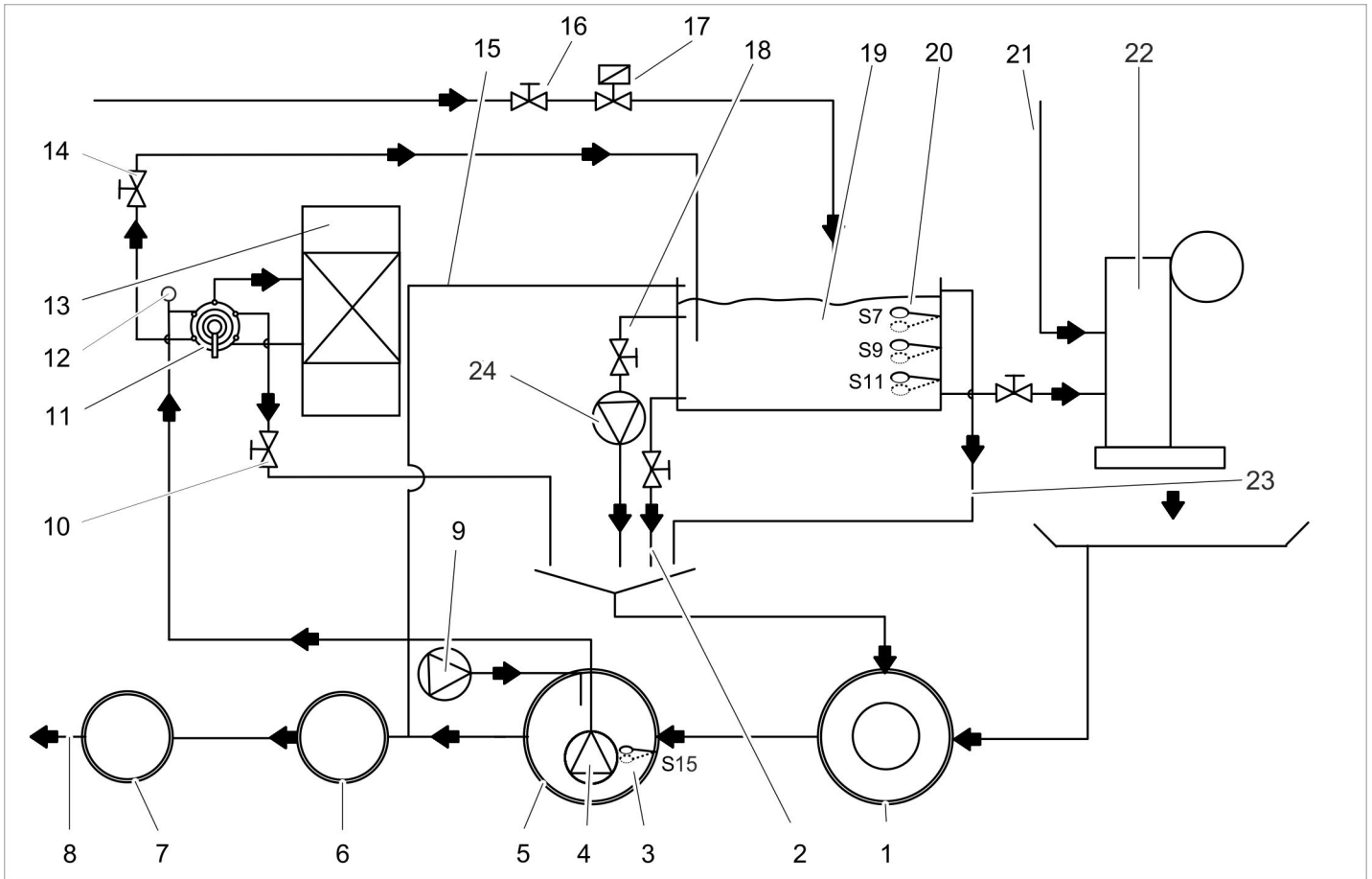

- | | |
|---|---|
| 1 Separatorul de noroi în cadrul sistemului de reciclare *) | 23 Deversor rezervor de apă reciclată (opțional), în separatorul de noroi |
| 2 Golirea resturilor din rezervor (opțional) | 24 Pompă de recirculare (opțional) |
| 3 Comutator plutitor S15 bazin de pompare pentru protecție contra funcționării uscate | *) la fața locului |
| 4 Pompă submersibilă (opțional) | |
| 5 Bazinul de pompare din cadrul sistemului de reciclare *) | |
| 6 Dispozitiv de separare (EN 858) *) | |
| 7 Puț de control *) | |
| 8 În sistemul de canalizare *) | |
| 9 Aerare (opțional) | |
| 10 Inductor respălare | |
| 11 Ventil cu mai multe căi | |
| 12 Sondă de monitorizare conductanță (Opțional) | |
| 13 Filtru de pietriș | |
| 14 Supapă de închidere apă reciclată | |
| 15 Deversor rezervor de apă reciclată în dispozitivul de separare (opțional) | |
| 16 Reglarea cantității de apă curată (opțional) | |
| 17 Umplere în caz de urgență cu apă curată (opțional) | |
| 18 Ventil de recirculare (opțional) | |
| 19 Rezervor de apă reciclată (opțional) | |
| 20 Comutator plutitor (opțional) | |
| 21 Alimentare cu apă proaspătă pentru procese de clătire și de îngrijire *) | |
| 22 Instalație de spălare *) | |

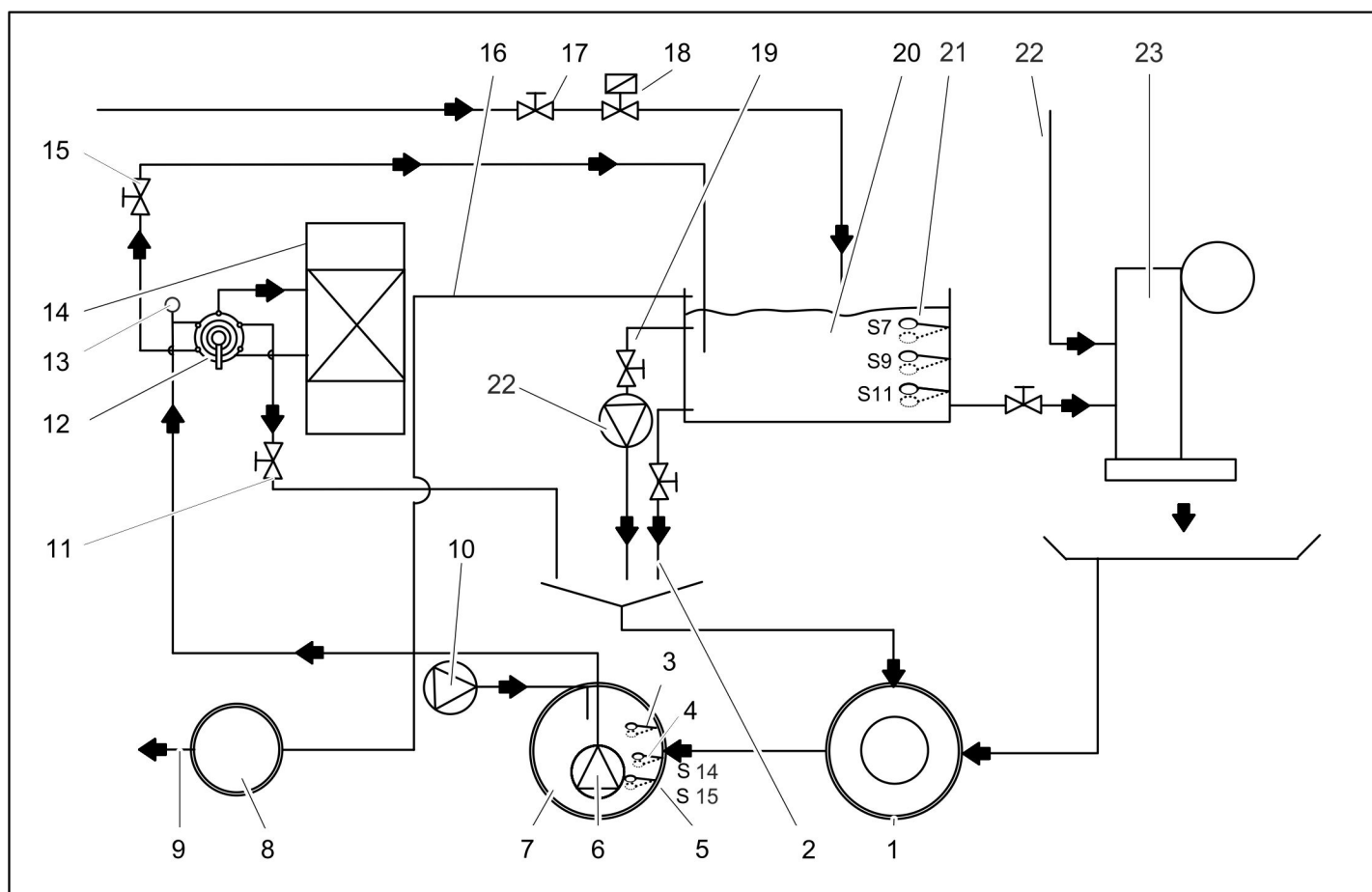

- 1 Separatorul de noroi în cadrul sistemului de reciclare *)
- 2 Golirea resturilor din rezervor (opțional)
- 3 Comutator plutitor S5 Bazin de pompare plin (opțional)
- 4 Comutator plutitor S14 pentru Separare sare (opțional)
- 5 Comutator plutitor S15 bazin de pompare pentru protecție contra funcționării uscate
- 6 Pompă submersibilă (opțional)
- 7 Bazinul de pompare din cadrul sistemului de reciclare *)
- 8 Puț de control *)
- 9 În sistemul de canalizare *)
- 10 Aerare (opțional)
- 11 Inductor respălare
- 12 Ventilul cu mai multe căi
- 13 Sondă de monitorizare conductanță (Opțional)
- 14 Filtru de pietriș
- 15 Supapă de închidere apă reciclată
- 16 Deversor rezervor de apă reciclată (opțional)
- 17 Reglarea cantității de apă curată (opțional)
- 18 Umplere în caz de urgență cu apă curată (opțional)
- 19 Ventilul de recirculare (opțional)
- 20 Rezervor de apă reciclată (opțional)
- 21 Comutator plutitor (opțional)
- 22 Alimentare cu apă proaspătă pentru procese de clătire și de îngrijire *)
- 23 Instalație de spălare *)

- 24 Pompă de recirculare (opțional) *) la fața locului

Descrierea funcționării

Regim de filtrare

- În timpul regimului de filtrare, apa curge prin
- Pompa submersibilă
 - ventilul cu mai multe căi aflat în poziția FILTRARE/FILTER...
 - filtrul de pietriș (filtrare în direcția fluxului)
 - Supapă de închidere apă reciclată pentru rezervorul de apă reciclată

Respălare

- În timpul regimului de respălare, apa curge prin
- Pompa submersibilă
 - ventilul cu mai multe căi aflat în poziția RESPĂLARE/BACKWASH...
 - filtrul de pietriș (filtrare în direcția opusă fluxului)
 - Inductor
 - în separatorul de noroi

Pentru împiedicarea evacuării nisipului, fluxul volumic se reduce în timpul respălării prin inductor.

Atenție

Pericol de deteriorare. O viteză prea mare de respălare poate cauza spălarea patului de filtrare. Viteza de respălare se reglează de către un tehnician service la punerea în funcțiune a instalației și acest reglaj nu trebuie modificat.

Clătire

În timpul regimului de clătire, apa curge prin

- Pompa submersibilă
- ventilul cu mai multe căi aflat în poziția CLĂTIRE/RINSE...
- filtrul de pietriș (filtrare în direcția fluxului)
- în separatorul de noroi

Tulburarea apei uzate

Scopul tulburării:

- circularea suplimentară a apei reciclate, mai ales când instalația se află în stare oprită, pentru evitarea formării apei salmastre și a mirosurilor
- introducerea suplimentară de aer în apă pentru evitarea formării mirosurilor

Apa curge de la rezervorul de apă reciclată la separatorul de noroi după cum urmează:

- Rezervorul de apă reciclată
- Ventilul de recirculare
- Pompă de circulație
- Separator de noroi

Sisteme de monitorizare și de reglare

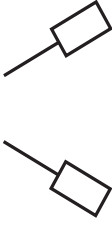
Comutator plutitor în rezervorul de apă reciclată		
	S7 sus	Rezervorul de apă reciclată este plin. Umplerea este întreruptă.
	S7 jos	Rezervorul de apă reciclată se umple. Decalaj 120 secunde.
	S9 sus	Adăugarea apei curate este întreruptă. Lampa de control „Adăugare apă curată” luminează cu galben.
	S9 jos	Adăugarea apei curate este pornită. Lampa de control „Adăugare apă curată” luminează cu galben.
	S11 sus	Protecția contra funcționării uscate a instalației de spălare nu este activă, nu există nici un mesaj de deranjament.
	S11 jos	Protecția contra funcționării uscate a instalației de spălare este activă, mesaj de deranjament la instalația de spălare.

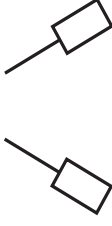
Comutatorul plutitor în bazinul pompei		
	S5 sus*	Bazinul de pompare este prea plin. Pornire eliminare prin rezervorul de apă reciclată în canalizare
	S5 jos*	Bazinul de pompare nu este prea plin, instalația funcționează în regim normal.
	S14 sus	Bazin de pompare plin (în cazul opțiunii Separare sare)
	S14 jos	nu funcționează / punctul de comutare nu se utilizează
	S15 sus	Bazinul de pompare nu este gol, instalația funcționează în regim normal.
	S15 jos	Bazinul de pompare este gol, protecția contra funcționării uscate a pompei submersibile este activă, filtrarea nu este activă, respălarea nu este posibilă. Instalația funcționează cu apă curată.

* S5 opțional

Date tehnice

			WRP 8000 1.217-151.0	WRP 16000 1.217-152.0
Pompa submersibilă	Puterea motorului	W	1300	1700
	Tensiune	V	230/1~	
	Consum de curent	A	5,9	8,5
	Debit la cca. 0,1 MPa (1 bar), cca.	m ³ /h	8	16
	Presiune	MPa (bar)	max. 0.14 (1.4)	max. 0.16 (1.6)
Instalația completă	Putere de filtrare	m ³ /h	max. 10	max. 20
	Tensiune	V	230/1~	
	Frecvența	Hz	50	
	Masa	kg	280	390
	Lățime	mm	700	900
	Adâncimea	mm	620	780
	Înălțime	mm	1600	

Îngrijirea și întreținerea

Indicații de întreținere

Baza pentru exploatarea în siguranță a instalației o reprezintă întreținerea regulată, conform planului de întreținere de mai jos. Folosiți doar piesele de schimb originale ale producătorului sau componentele recomandate de acesta, precum

- piese de schimb și piese supuse uzurii,
- accesorii,
- substanțe tehnologice,
- detergenți.

⚠ Pericol

Pericol de accidentare în timpul lucrărilor la instalație. La toate lucrările

→ Scoateți instalația de sub tensiune; pentru aceasta, opriți întrerupătorul de urgență și asigurați-l împotriva pornirii accidentale.

→ Închideți conducta de alimentare cu apă.

Cine poate efectua lucrări de întreținere?

– Proprietar

Lucrările marcate cu „proprietar” vor fi efectuate doar de persoane instruite, familiarizate cu operarea și întreținerea

instalațiilor de spălare prevăzute cu instalație de reciclare în condiții de siguranță.

– Service autorizat

Lucrările marcate cu „service-ul autorizat” vor fi efectuate doar de tehnicienii service-ului Kärcher.

Contractul de întreținere

Pentru a garanta utilizarea instalației în condiții de siguranță, se recomandă încheierea unui contract de întreținere. Adresați-vă unui service Kärcher autorizat.

Planul de întreținere

Momentul	Activitatea	ansamblu vizat	Efectuarea	De către cine
zilnic	verificare	Lămpi de control "Deranjament"	În cazul în care se aprind aceste lămpi de control înlăturați deranjamentul conform celor descrise în capitolul "Depanare".	Proprietar
		Lampă de control "Adăugare apă curată activă"	Confirmați mesajul prin apăsarea butonului luminos și căutați, respectiv eliminați cauza consumului de apă curată.	Proprietar/ service autorizat
săptămânal	curățare	Scurgere la locul de spălare	Curățați coșul de reținere a murdăriei din orificiul de scurgere din podea.	Proprietar
	verificare	Apă reciclată	Controlați apa reciclată în privința mirosurilor și a tulburărilor. Măsură în cazul în care calitatea apei reciclate este proastă vezi capitolul "Depanare".	Proprietar
		Concentrația de soluție de curățat în apa reciclată	În cazul în care se formează spumă verificați cantitatea de dozare a soluției de curățat la instalație.	Proprietar
		Filtru de pietriș	Dacă capacitatea este prea mică, porniți respălarea manuală sau contactați serviciul pentru clienți.	Proprietar
		Aerare (Opțional)	Dacă aerarea funcționează corect, în bazinul de pompare sunt vizibile mici bule de aer.	Proprietar
lunar	verificare	Comutatorul plutitor	Verificați starea comutatorului plutitor, dacă este nevoie informați serviciul pentru clienți.	Proprietar
		Separator de noroi, bazin de pompare	Toate bazinele, care se află după separatorul de noroi nu trebuie să conțină noroi. Nivelul noroiului din separatorul de noroi nu trebuie să depășească 1 m. Verificați nivelul de noroi, la nevoie pompați și eliminați noroiul. Curățați bazinul.	Proprietar
	Golire, curățare	Rezervorul de apă reciclată	Goliți, curățați, clătiți și umpleți din nou.	Proprietar
la 6 luni	Verificați pietrișul, la nevoie înlocuiți-l.	Filtru de pietriș	⚠ Pericol <i>Pericol pentru sănătate, datorită prafului și a impurităților microbiene. Purtați mască de protecție împotriva prafului și mănuși de protecție la schimbarea pietrișului.</i> Înlocuiți pietrișul, dacă este nevoie, curățați sita de filtrare superioară și inferioară (clătiți cu apă).	Service-ul autorizat
	verificare	Procedeu de respălare	În timpul respălării curge apă suficientă din conductă la separatorul de noroi? Verificați presiunea.	Service-ul autorizat
	Verificați debitul.	Pompa submersibilă	Debitul este corespunzător, dacă nivelul apei din rezervorul pentru apă uzată nu ajunge în timpul exploatarei instalației de spălare sub nivelul S9 jos.	Service-ul autorizat
anual	Golire, curățare	Separator de noroi, bazin de pompare	Goliți, curățați și umpleți din nou.	Proprietar

Nivel comutator plutitor	Cantitate de umplere apă reciclată 1 rezervor	Cantitate de umplere apă reciclată 2 rezervoare	Cantitate de umplere apă reciclată 3 rezervoare
S7 sus	910 l	1820 l	2730 l
S7 jos	890 l	1780 l	2670 l
S9 sus	480 l	960	1440 l
S9 jos	460 l	920 l	1380 l
S11 sus	200 l	400 l	600 l
S11 jos	180 l	360 l	540 l

Depanarea

⚠ Pericol

Pericol de accidentare în timpul lucrărilor la instalație. La toate lucrările

→ Scoateți instalația de sub tensiune; pentru aceasta, opriți întrerupătorul de urgență și asigurați-l împotriva pornirii accidentale.

→ Închideți conducta de alimentare cu apă.

Cine poate remedia defecțiunile?

- **Proprietar**
Lucrările marcate cu „proprietar” vor fi efectuate doar de persoanele instruite, familiarizate cu operarea și întreținerea instalațiilor de spălare în condiții de siguranță.
- **Service autorizat**
Lucrările marcate cu „service-ul autorizat” vor fi efectuate doar de tehnicienii service-ului Kärcher, respectiv de mecanici autorizați de Kärcher.

Afișarea defecțiunilor

La dulapul electric se află lămpi de control, care indică

- Adăugarea apei curate și
- deranjamente

Defecțiunea	Cauza posibilă	Remedierea	De către cine
Lampa de control "Deranjament" este aprinsă	Întrerupătorul pentru protecția pompei submersibile a fost declanșat.	Resetați întrerupătorul de protecție a motorului, în caz că problema se repetă luați legătura cu service-ul autorizat.	Proprietar
	Comutatorul plutitor S 15 în bazinul de pompare este defect	Reparați sau înlocuiți comutatorul plutitor.	Service-ul autorizat
	Rezervorul de apă reciclată este gol.	Vezi mai jos	
Mesajul „Rezervorul de apă reciclată este gol” este aprins.	Nivelul apei din bazinul de pompare este scăzut și s-a defectat alimentarea cu apă curată	Umpleți bazinul de pompare, verificați sistemul de alimentare de urgență cu apă curată și reparați-l, dacă este cazul.	Proprietar, service-ul autorizat
	Pompa submersibilă nu funcționează, este murdară sau defectă	Porniți instalația din nou oprind-o, apoi pornind-o din nou sau anunțați serviciul pentru clienți	Proprietar
	Filtrul de pietriș nu este impermeabil (puterea de filtrare este prea mică)	Respălați de mai multe ori, dacă nu reușiți, înlocuiți pietrișul.	Proprietar/ service autorizat
	Conductele nu sunt etanșe	Verificați toate conductele și eventual etanșați-le	Proprietar, service-ul autorizat
	Comutatorul plutitor S11 este defect sau slăbit	Înlocuiți sau fixați comutatorul plutitor	Service-ul autorizat
	Comanda este defectă	Verificați comanda, reparați-o sau înlocuiți-o	Service-ul autorizat
	S-a deteriorat ventilul cu mai multe căi	Reparați ventilul cu mai multe căi, înlocuiți piesele defecte	Service-ul autorizat
Instalația nu funcționează	Selectorul de programe se află în poziție incorectă.	Rotiți selectorul de programe în poziția "Operare fără monitorizare conductanță" sau "Operare cu monitorizare conductanță" și apoi apăsați butonul SET.	Proprietar
	S-a întrerupt alimentarea cu curent electric	Verificați și asigurați tensiunea de alimentare.	Proprietar
	Comanda este defectă	Verificați comanda, reparați-o sau înlocuiți-o	Service-ul autorizat
Apa reciclată este colorată sau conține multă spumă	Separatorul de noroi sau bazinul de pompare sunt murdare	Goliți și curățați bazinul	Proprietar/ Compania de eliminare
	În instalația de spălare sau spălătorie se folosesc soluții de curățat nepotrivite	Utilizați numai soluții de curățat compatibile cu preparare, eventual clătiți sistemul	Proprietar, service-ul autorizat
	Cantitatea de dozare din cadrul instalației de spălare este prea mare	Verificați cantitatea de dozare a soluției de curățat și reglați-o din nou, dacă este nevoie	Proprietar, service-ul autorizat
	Curățarea locului de spălare cu substanțe incompatibile	Schimbați apa și clătiți bazinul	Proprietar
	Inductorul de respălare este dereglat	Verificați patul de pietriș, schimbați-l, dacă este nevoie. Reglarea inductorului de respălare	Service-ul autorizat

Defecțiunea	Cauza posibilă	Remedierea	De către cine
Apa din rezervorul pentru apă reciclată are un miros neplăcut	WRP a fost oprit peste noapte sau la sfârșit de săptămână	WRP trebuie să funcționeze permanent	Proprietar
	Nu funcționează tulburarea sau aceasta este prea slabă, aerare prea slabă	Rotiți selectorul rotativ al pompei de circulare în poziția „III”.	Proprietar
		Verificați dacă ventilul de recirculare este deschis.	Proprietar, service-ul autorizat
		Verificați conductele în privința murdăririi și a deteriorărilor, curățați-le sau înlocuiți-le, dacă este nevoie	Proprietar, service-ul autorizat
Zgomote permanente de scurgere	S-au defectat comutatorul plutitor, comanda sau ventilul magnetic al apei curate	Verificați, reparați sau înlocuiți piesa afectată	Proprietar, service-ul autorizat
	Pompa submersibilă nu funcționează	Nivelul de apă din bazinul de pompare este prea scăzut	Instalația de spălare funcționează cu apă curată, până, când se atinge nivelul S15 sus. Găsiți cauza.
Comutatorul plutitor S7 defect		Verificați comutatorul plutitor, curățați, reparați sau înlocuiți, dacă este nevoie	Proprietar, service-ul autorizat
S-a defectat capul de comandă a ventilului cu mai multe căi		Reparați capul de comandă	Service-ul autorizat
Comanda este defectă		Verificați comanda, reparați-o sau înlocuiți-o	Service-ul autorizat
Puterea de filtrare este prea mică	Supapa de închidere a apei reciclate este închisă	Deschideți supapa de închidere.	Proprietar
	Filtrul cu pietriș este înfundat	Respălați filtrul de pietriș, respectiv schimbați pietrișul. Dacă problema apare din nou, anunțați serviciul pentru clienți.	Proprietar, service-ul autorizat
	Pompa submersibilă este înfundată, defectă	Curățați, reparați sau înlocuiți pompa submersibilă	Proprietar, service-ul autorizat
	Conducta sau ventilul sunt neetanșe, defecte sau înfundate	Verificați conductele și ventilurile, curățați, reparați sau înlocuiți, dacă este nevoie	Proprietar, service-ul autorizat
Consumul de apă proaspătă este prea mare	Comutatorul plutitor S9 este defect.	Schimbați-l	Service-ul autorizat
	Sonda de monitorizare a conductanței (opțional) este defectă sau murdară.	Verificați, curățați și schimbați dacă este nevoie.	Service-ul autorizat
	Supapa magnetică a apei curate este defectă	Verificați supapa magnetică, dacă este necesar înlocuiți-o	Service-ul autorizat

Transport

Atenție

Pericol de rănire și deteriorare a aparatului!
La transport țineți cont de greutatea aparatului.

- ➔ Transportați filtrul de pietriș doar în stare goală (fără pat de pietriș).
- ➔ În cazul transportării în vehicule asigurați aparatul contra derapării și răsturnării conform normelor în vigoare.

Depozitarea

Atenție

Pericol de rănire și deteriorare a aparatului!
La depozitare țineți cont de greutatea aparatului.

- ➔ Depozitați filtrul de pietriș doar în stare goală (fără pat de pietriș).

Accesorii

Pietriș de filtrare, fin

Nr. de comandă: 6.272-001.0 (granulație 04,...0,8 mm) în sac de 25 kg

Pietriș de filtrare, mediu

Nr. de comandă: 6.272-003.0 (granulație 1...2 mm) în sac de 25 kg
Cantitatea necesară pentru umplerea filtrului

	Pietriș de filtrare, fin 6.272.-001.0	Pietriș de filtrare, mediu 6.272.-003.0
WRP 8000	7 saci	2 saci
WRP 16000	10 saci	3 saci

Accesorii:	Nr. de comandă
Rezervor apă reciclată	2.642-720.0
Rezervor suplimentar	2.642-930.0
Accesoriu conductă de legătură rezervoare, 2 rezervoare	4.640-401.0
Accesoriu conductă de legătură rezervoare, 3 rezervoare	4.640-402.0
Aerare	2.641-510.0
Deversor	2.641-995.0
Pompă submersibilă WRP 8000	2.642-037.0
Pompă submersibilă WRP 16000	2.642-038.0
Suport pentru cutia de comandă	2.642-116.0
Măsurare conductivitate electrică	2.642-765.0
Instalație de dozare apă curată WRP 8000	2.642-113.0
Instalație de dozare apă curată WRP 16000	2.642-114.0

Montarea instalației (numai pentru specialiști)

Observație

Instalația poate fi asamblată doar de

- tehnicienii de service ai Kärcher
- persoane autorizate de Kärcher

Pregătirea locului de amplasare

Pentru a amplasa instalația în mod corespunzător, trebuie să fie îndeplinite următoarele condiții:

- Încăperea ferită de îngheț cu o aerisire corespunzătoare
- Scurgere de podea pentru separatorul de noroi

- Conducte și construcții subterane conform figurilor 0.089-491.0 și 0.089-492.0.
- Racord de apă și conexiune electrică: vezi "Datele tehnice".
- fundație orizontală, plană
- Protejați instalația de razele solare directe și stropi de apă
- Luminați bine locul de amplasare
- Podeaua trebuie să fie ușor accesibilă.

Despachetarea instalației

Despachetați instalația și reciclați materialele de ambalare.

Instalarea apei

Instalarea apei depinde de condiții specifice, în funcție de piesele componente ale instalației, cum ar fi

- modelul și tipul instalației de spălat
- modelul și tipul componentelor de la fața locului (separator de noroi, bazin de pompare, etc.)
- lățimile nominale, lungimile și tipul canalelor

Din această cauză instalarea apei trebuie efectuată pe baza unei documentații speciale de proiect.

⚠ Pericol

Pericol de accidentare prin împiedicare. Dispuneți furtunurile pe lângă instalație într-un mod, ca acestea să nu reprezinte pericol de împiedicare.

Racordul electric

⚠ Pericol

Tensiune electrică periculoasă. Lucrările legate de instalațiile electrice vor fi efectuate doar de electricieni și conform prevederilor în vigoare.

Instalația trebuie prevăzută cu un comutator de protecție împotriva curenților reziduali având o intensitate de declanșare mai mică sau egală cu 30 mA.

- Aparatul se conectează numai la curent alternativ.
- Conectarea aparatului este permisă numai la o conexiune electrică realizată conform IEC 60364-1, de către un electrician.
- Tensiunea indicată pe plăcuța de tip trebuie să corespundă tensiunii sursei de curent.

Declarație de conformitate CE

Prin prezenta declarăm că aparatul desemnat mai jos corespunde cerințelor fundamentale privind siguranța în exploatare și sănătatea incluse în directivele CE aplicabile, datorită conceptului și a modului de construcție pe care se bazează, în varianta comercializată de noi. În cazul efectuării unei modificări a aparatului care nu a fost convenită cu noi, această declarație își pierde valabilitatea.

Produs: Instalație pentru prepararea apei

Tip: 1.217-xxx

Directive EG respectate:
2006/42/CE (+2009/127/CE)
2004/108/CE

Norme armonizate utilizate:

EN 60204-1

EN 55014-1: 2006 + A1: 2009

EN 55014-2: 1997 + A2: 2008

EN 61000-3-2: 2006 + A2: 2009

EN 61000-3-3: 2008

EN 62233: 2008

Semnatarii acționează în numele și prin împuternicirea conducerii societății.

H. Jenner
CEO

S. Reiser
Head of Approbation

Însărcinat cu elaborarea documentației:
S. Reiser

Alfred Kärcher GmbH & Co. KG
Alfred-Kärcher-Str. 28 - 40
71364 Winnenden (Germany)
Tel.: +49 7195 14-0
Fax: +49 7195 14-2212

Winnenden, 2012/06/01



Cihazın ilk kullanımından önce bu orijinal kullanma kılavuzunu okuyun, bu kılavuza göre davranın ve daha sonra kullanım veya cihazın sonraki sahiplerine vermek için bu kılavuzu saklayın.

İçindekiler

Bu kullanım kılavuzu hakkında	TR	..	1
Çevre koruma	TR	..	1
Garanti	TR	..	1
Yedek parçalar	TR	..	1
Güvenlik uyarıları	TR	..	1
Kullanımı	TR	..	2
Fonksiyon	TR	..	4
Teknik Bilgiler	TR	..	6
Bakım ve koruma	TR	..	6
Arıza yardımı	TR	..	8
Taşıma	TR	..	9
Depolama	TR	..	9
Aksesuar	TR	..	10
Sistemin kurulması (sadece teknisyenler için)	TR	..	10
AB uygunluk bildirisi	TR	..	10

Bu kullanım kılavuzu hakkında

Bu kullanım kılavuzunun hedef grupları

- **Tüm kullanıcılar:** Kullanıcılar, eğitimli yardımcı personel, işletmeciler ve teknisyenlerdir.
- **Teknisyenler:** Teknisyenler, mesleki eğitimleri dolayısıyla sistemleri kurma ve işleme alma yeteneğine sahip kişilerdir.

Tanımlamalar

Temiz su
Musluk suyu

Atık su
Yıkama sisteminden çıkan kirlenmiş su

Geri dönüşüm suyu
Araç yıkama sisteminde tekrar kullanım için sistem tarafından hazırlanan su

Çevre koruma

	Ambalaj malzemeleri geri dönüştürülebilir. Ambalaj malzemelerini evinizin çöpüne atmak yerine lütfen tekrar kullanılabilirleri yerlere gönderin.
	Eski cihazlarda, yeniden değerlendirme işlemine tabi tutulması gereken değerli geri dönüşüm malzemeleri bulunmaktadır. Aküler, yağ ve benzeri maddeler doğaya ulaşmamalıdır. Bu nedenle eski cihazları lütfen öngörülen toplama sistemleri aracılığıyla imha edin.

Kum yatağının yenilenmesi durumunda, kullanılmış filtre kumu geçerli yerel talimatlara göre tasfiye edilmelidir.

İçindekiler hakkında uyarılar (REACH)
İçindekiler hakkında ayrıntılı bilgileri bulabileceğiniz adres:

www.kaercher.com/REACH

Garanti

Her ülkede yetkili distribütörümüz tarafından verilmiş garanti şartları geçerlidir. Garanti süresi içinde cihazınızda oluşan muhtemel hasarları, arızanın kaynağı üretim veya malzeme hatası olduğu sürece ücretsiz olarak karşılıyoruz. Garanti durumunda satış fişi ile satıcıya veya yetkili servise başvurun.

Yedek parçalar

- Sadece üretici tarafından onaylanmış aksesuar ve yedek parçalar kullanılmalıdır. Orijinal aksesuar ve orijinal yedek parçalar, cihazın güvenli ve arızasız bir biçimde çalışmasının güvencesidir.
- Yedek parçalar hakkında diğer bilgileri, www.kaercher.com adresindeki Servis bölümünden alabilirsiniz.

Güvenlik uyarıları

Kullanım kılavuzundaki semboller

Kullanım kılavuzunda aşağıdaki semboller kullanılmaktadır:

Tehlike

Doğrudan tehdit edici tehlikeleri tanımlar. Uyarının dikkate alınmaması durumunda ölüm ya da ağır yaralanma tehlikesi bulunmaktadır.

Uyarı

Muhtemel tehlikeli bir durumu tanımlar. Uyarının dikkate alınmaması durumunda hafif yaralanmalar olabilir ya da maddi hasarlar ortaya çıkabilir.

Dikkat

Hafif bedensel yaralanmalar ya da maddi hasarlara neden olabilecek olası tehlikeli bir durum için.

Sistemdeki semboller

	Elektrik gerilimi nedeniyle tehlike!
	<i>Sistem parçalarında sadece elektrik teknisyenleri ya da yetkili teknik personel çalışmalıdır.</i>

Genel

Hatalı ya da izinsiz kullanım durumunda, aşağıdakiler nedeniyle kullanıcı ve diğer kişiler için tehlikeler ortaya çıkar:

- yüksek elektrik gerilimi,
- Kişiler, hayvanlara yönelik tehlikeler ve maddi hasar tehlikelerini önlemek için, sistemi devreye sokmadan önce aşağıdakileri okuyun:
- başta güvenlik uyarıları olmak üzere bu kullanım kılavuzu
- Atık su işleme sistemleri için birlikte verilen güvenlik uyarıları, 5.956-660.0
- kanun koyucunun ilgili ulusal talimatları Kurulum, işleme alma, bakım, onarım ve kullanımla ilgili tüm kişiler;
- gerekli kalifikasyona sahip olmalı,

- "Atık su işleme sistemlerine yönelik güvenlik uyarılarını bilmeli ve dikkate almalı,
- bu kullanım kılavuzunu bilmeli ve dikkate almalı,
- gerekli talimatları bilmeli ve dikkate almalıdır.

Tehlike

Toz ve mikroplu kirlenmeler nedeniyle sağlık tehlikesi. Kum değişimi sırasında toz koruyucu maske ve eldiven kullanın.

Tehlike

Geri dönüşüm suyunun içilmesi sağlık açısından zararlıdır. Temizlenmiş atık su, içme suyu kalitesine sahip değildir. Artık kirler ve temizlik maddeleri içerir.

Uyarı

Mikroplanmış suyla temas sonucu sağlık tehlikesi. Sistemin devre dışı kalması durumunda, geri dönüşüm suyu için ayrıca mikroplanma tehlikesi bulunmaktadır. Mikroplanmış geri dönüşüm suyuyla temastan kaçının.

Acil durumda yapılması gerekenler

- ➔ Sistemi kapatın; bu amaçla elektrikli şalter dolabındaki Acil Kapatma ana şalterini "0" konumuna getirin.

Kurallar ve yönetmelikler

- **Ulusal ve yerel talimatlar**
- **Kaza önleme talimatları**
Tehlikeli maddelere karşı koruma düzenlemesi, CHV 5 (tehlikeli madde düzenlemesi GefStoffV.)

Not

- Sistem, sadece
- Kärcher müşteri hizmetleri montajcıları
- Kärcher'in yetki verdiği kişiler tarafından kurulmalıdır

Kurallara uygun kullanım

Sistem, geri dönüşüm suyunu temizler ve araç yıkama sistemleri (portallı yıkama sistemleri, yıkama hatları, vb) için kullanma suyu olarak kullanıma sunar. Geri dönüşüm suyu sadece yıkama programları (Örn; ön yıkamalar, yüksek basınçlı yıkamalar, fırçalı yıkamalar) için kullanılabilir. Yıkama suyu olarak ya da kurutma yardımlarının uygulanması ya da başka amaçlar için geri dönüşüm suyu uygun değildir. Temizlik şu şekilde gerçekleşir:

- Kum filtresine çökmesi zor olan parçacıkların ayrılması
- Devir daim ve havalandırma sonucu koku maddelerinin zarar görmesi.

Kusursuz bir çalışmanın önkoşulları: "Fonksiyon" bölümündeki su şemasına göre havuz sistemi.

Çalışma yeri

Çalışma yeri sistemdedir ve sadece sistemin çalıştırılması ve bakım çalışmaları için kısa süreli olarak dahil edilir.

Kullanımı

Kumanda elemanları

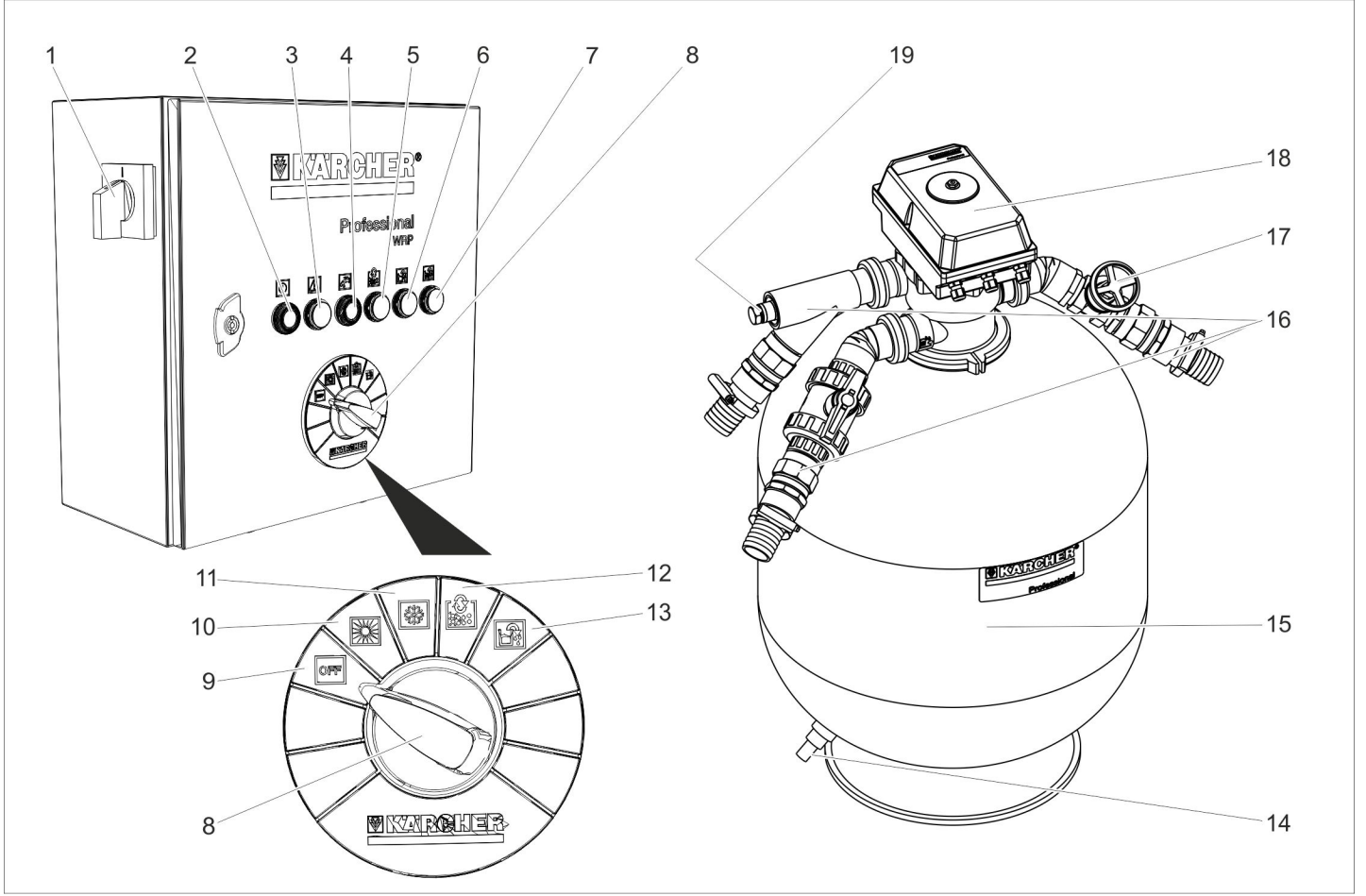

- | | | |
|---|--|---|
| 1 Acil Kapama ana şalteri | 7 İletkenlik değeri kontrol lambası | 14 Kum filtresi artık boşaltma |
| 2 SET tuşu | 8 Program seçme anahtarı | 15 Kum filtresi |
| Çalışma kontrol lambası | 9 Şalter konumu "OFF" | 16 Su bağlantıları |
| 3 Arıza kontrol lambası | 10 İletkenlik değeri denetimsiz çalışma şalter konumu, (yaz modu) | 17 Geri yıkama kelebek valfi |
| 4 Temiz su eklemeyi onaylama tuşu / temiz su ekleme kontrol lambası aktif | 11 İletkenlik değeri denetimli (opsiyon) çalışma şalter konumu, (kış modu) | 18 Çok yollu valf |
| 5 Geri yıkama devam ediyor kontrol lambası | 12 Manüel geri yıkama şalter konumu | 19 İletkenlik değeri probu (opsiyon) bağlantısı |
| 6 Pompa havuzunu boşaltma kontrol lambası | 13 Pompa havuzunu boşaltma şalter konumu | |

Sembol	Boya kontrol lambası	Anlamı	Fonksiyon Tuş
	Yeşil	Sistem çalışıyor	SET tuşu Seçilen fonksiyonu program seçme şalterinden başlatın.
	Kırmızı	Arıza	--
	Sarı	Temiz su ekleme aktif Temiz su ekleme aktifti / mesajı onaylayın	Mesajı onaylayın.
	Sarı	Geride yıkama devam ediyor	--
	Sarı	Pompa havuzu pompalanarak boşaltılır	--
	Sarı	Otomatik iletkenlik değeri denetimi devreye girdi	--

Acil durumda kapatma

Sistemi kapatın; bu amaçla elektrikli şalter dolabındaki Acil Kapatma ana şalterini "0" konumuna getirin.

Sistemin çalıştırılması

→ Acil Kapatma ana şalterini "1" konumuna getirin.

Dalgıç pompa şu durumda çalışır:

- Bir geri yıkama uygulanıyor.
- Geri dönüşüm suyu havuzundaki su seviyesi S7 açma seviyesinin altında.
- Pompa havuzundaki su seviyesi S15 açma seviyesinin üstünde.

Fonksiyonun seçilmesi

→ Program seçme şalterini istediğiniz konuma getirin.

→ SET tuşuna basın.

Not

Acil Kapatma ana şalteri açıldıktan sonra, sistem, "İletkenlik değeri denetimsiz çalışma" fonksiyonunda başlar.

Geri yıkama

Geri yıkama sırasında, kum filtresinde toplanan kir temizlenir. Bu amaçla kum filtresi ters yönde yıkanır. Yıkanan kir, geri dönüşüm sisteminin çamur toplama tertibatına iletilir.

Sistem, otomatik bir çok yollu valfle donatılmıştır. Geri yıkama işlemi, kumanda ile başlatılır. Geri yıkama işlemi sırasında "Geri yıkama devam ediyor" kontrol lambası yanar.

Not

Normal çalışma sırasında, geri yıkama günde bir kez yapılır. Geri yıkama sırasında geri dönüşüm suyu tankına geri dönüşüm suyu eklenmez. Geri yıkama sırasında yıkama sistemi çalıştırılırsa, ekleme işlemi temiz su acil beslemesi ile gerçekleştirir (opsiyon).

WRP, ihtiyaç odaklı bir geri yıkama özelliğine sahiptir. Geri dönüşüm suyu tankının doldurulması aşırı kirlenmiş bir filtre nedeniyle 90 dakikadan uzun sürerse, otomatik bir geri yıkama işlemi devreye sokulur.

Yıkama modu ve bununla bağlantılı olarak filtrenin kirlenmesi artarsa, otomatik geri yıkama işlemi yıkama sırasında da devreye sokulabilir.

Yıkama sisteminin su ihtiyacı, bir temiz su beslemesi (opsiyon) üzerinden sağlanır.

Pompa havuzunun boşaltılması

- Bu fonksiyonla, geri dönüştürülen su pompa havuzundan kanala iletilir.
- Örn. suda çok fazla tuz olması veya yanlış temizlik maddesi nedeniyle geri dönüşüm suyunun kalitesi yıkama sisteminin çalışması için yeterli değilse, bu fonksiyona ihtiyaç duyulur.

Fonksiyon:

→ Program seçme şalterini Pompa havuzu konumuna getirin.

→ SET tuşuna basın.

- Sistem, pompa havuzundaki S15 şalteri su eksikliği bildirene ve dalgıç pompayı kapatana kadar filtreleme yapar.
- Geri dönüşüm suyu haznesi bu sırada aşırı doldurulur. Fazla su, geri dönüşüm suyu tankının taşma hattı üzerinden kanala akar.
- Daha sonra, pompa havuzu üst S15 seviyesine kadar doldurulana ve dalgıç pompanın kapatılma işlemi kaldırılana kadar yıkama sisteminin su beslemesi temiz suyla çalışır.
- Bunun ardından, tekrar normal geri dönüşüm suyu üretilebilir.
- Pompa havuzundan kanala bir taşma hattı mevcutsa, "Pompa havuzunu boşaltma" fonksiyonu KÄRCHER servisi tarafından devre dışı bırakılır.
- Pompa havuzundan geri dönüşüm suyu tankına bir taşma hattı mevcut değilse, "Pompa havuzunu boşaltma" fonksiyonu KÄRCHER servisi tarafından devre dışı bırakılır.

İletkenlik değeri denetimi

- Sistem, opsiyon olarak otomatik bir iletkenlik denetimine sahiptir.
- Ölçüm yeri, pompa hattında, dalgıç pompa ve çok yollu valf arasındadır.
- İletkenlik değeri denetimi etkinleştirilebilir veya devre dışı bırakılabilir.
- İletkenlik değeri denetimi, önceden ayarlanmış iletkenlik değerinin aşılması durumunda "Pompa havuzunu boşaltma" tuşu ile aynı prosesi devreye sokar.
- Yıkama prosesi için daha sonra temiz su kullanılması sonucu, havuz sisteminde kalan tuzlu su, yeterli bir yıkama suyu kalitesi tekrar elde edilene kadar inceltilir.
- Geri dönüşüm sistemi geri dönüşüm suyu tankından kanala bir taşma hattına sahip değilse ve bir temiz su beslemesine sahipse, bu opsiyon takılamaz.

Geri dönüşüm suyu devir daimi

Yıkama sistemi su çekmezse, koku sorunlarını önlemek için geri dönüşüm suyunun devir daimi gerçekleşir.

Antifriz koruma

Sistem, don oluşmayan bölümlerde çalıştırılmalıdır. Donma anında, sistem devre dışı bırakılmalı ve sistemin içindeki su komple boşaltılmalıdır:

- Plastik boruların cıvata bağlantılarını gevşetin ve boruları boşaltın.
- Geri dönüşüm suyu tankını boşaltın.
- Kum filtresini açın ve henüz nemli olan kumu alın (müşteri hizmetleri).

Durdurma

Not

Koku sorunlarını önlemek için, sistem geceleri de açık kalmalıdır.

- Sistemi kapatın; bu amaçla elektrikli şalter dolabındaki Acil Kapatma ana şalterini "0" konumuna getirin.
- Donma tehlikesi mevcutsa, mevcut su da ek olarak boşaltılmalıdır (Bkz. "Donma koruması" bölümü).

Tekrar çalıştırma

Durdurduktan sonra tekrar işleme almada:

- Sistemi açın.
- Çok yollu valftaki manometre filtre modunda 0,05 MPa (yaklaşık 0,5 bar) giriş basıncı gösterene kadar filtreyi geri yıkayın.

Fonksiyon

Akış şeması (pompa havuzu kanalizasyona bağlı)

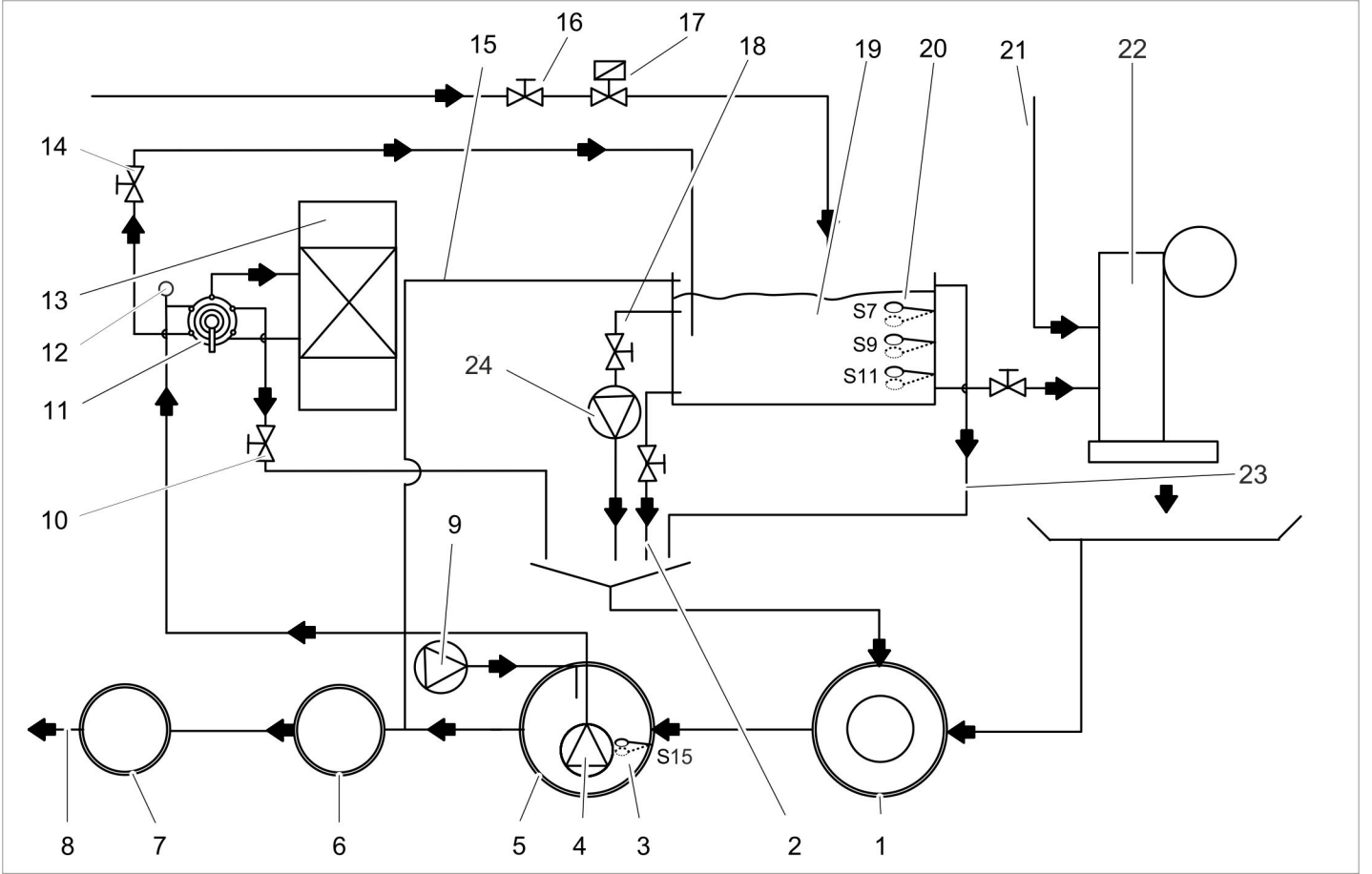

- 1 Geri dönüşüm sisteminin çamur tutması *)
- 2 Tank artık boşaltma (Opsiyon)
- 3 Kuru çalışma koruması için pompa havuzu S15 şamandıra şalteri
- 4 Dalgıç pompa (Opsiyon)
- 5 Geri dönüşüm sisteminin pompa tankı *)
- 6 Ayırma tertibatı (EN 858) *)
- 7 Kontrol kutusu *)
- 8 Kanalizasyona *)
- 9 Havalandırma (Opsiyon)
- 10 Geri yıkama kelebek valfi
- 11 Çok yollu valf
- 12 İletkenlik değeri probu (opsiyon)
- 13 Kum filtresi
- 14 Geri dönüşüm suyu kapatma valfi
- 15 Ayırma tertibatındaki geri dönüşüm suyu taşması (Opsiyon)
- 16 Temiz su miktarı ayarı (opsiyon)
- 17 Temiz su acil doldurma (Opsiyon)
- 18 Devir daim valfi (Opsiyon)
- 19 Geri dönüşüm suyu tankı (Opsiyon)
- 20 Şamandıra şalteri (Opsiyon)
- 21 Yıkama ve temizleme prosesleri için temiz su beslemesi *)
- 22 Yıkama sistemi *)
- 23 Geri dönüşüm suyu taşması (Opsiyon), çamur tutmada
- 24 Devir daim pompası (Opsiyon)

*) yapı tarafında

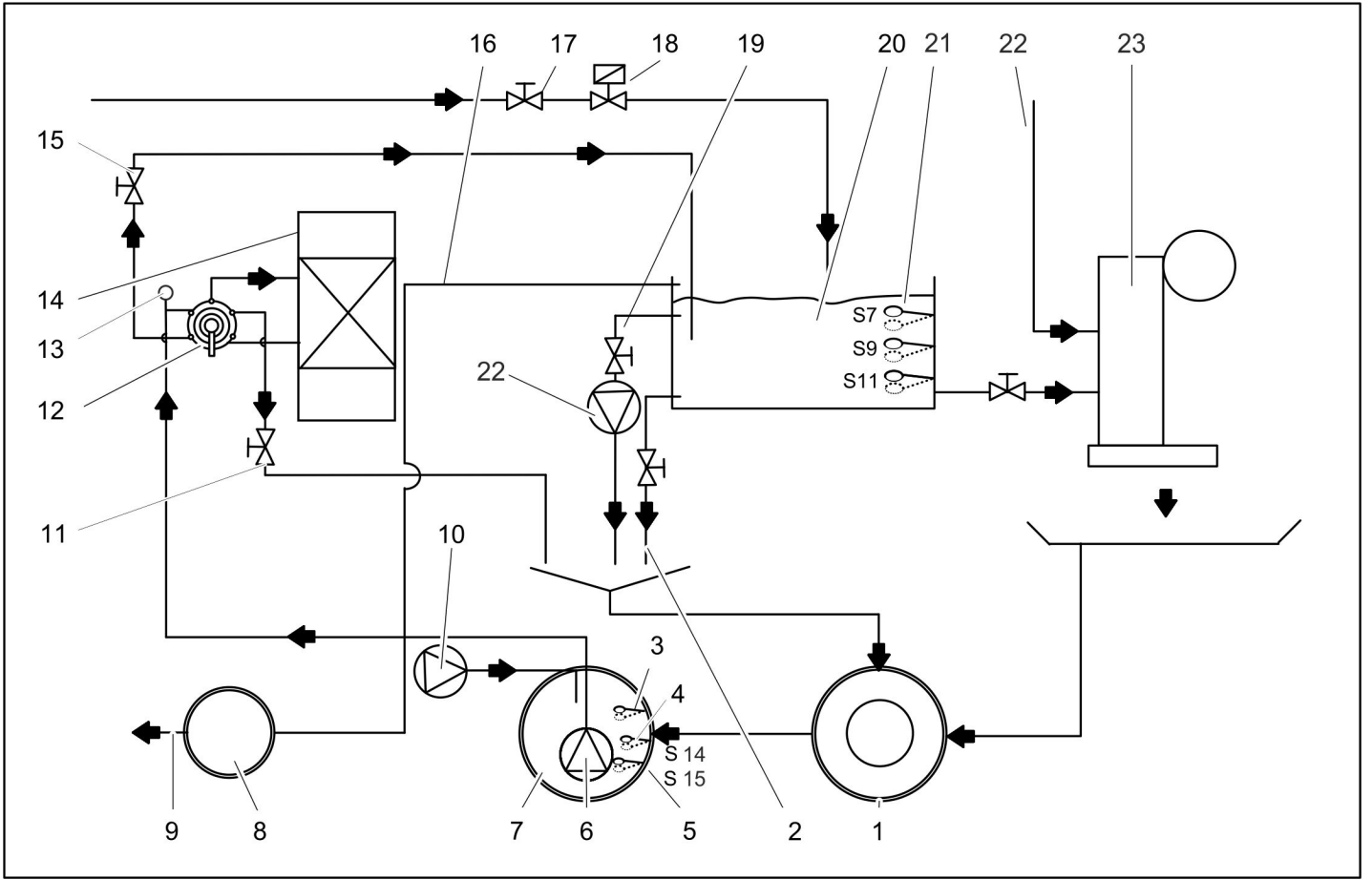

- 1 Geri dönüşüm sisteminin çamur tutması *)
 - 2 Tank artık boşaltma (Opsiyon)
 - 3 Pompa havuzu dolu S5 şamandıra şalteri (opsiyon)
 - 4 Tuz boşaltma S14 şamandıra şalteri (Opsiyon)
 - 5 Kuru çalışma koruması için pompa havuzu S15 şamandıra şalteri
 - 6 Dalgıç pompa (Opsiyon)
 - 7 Geri dönüşüm sisteminin pompa tankı *)
 - 8 Kontrol kutusu *)
 - 9 Kanalizasyona *)
 - 10 Havalandırma (Opsiyon)
 - 11 Geri yıkama kelebek valfi
 - 12 Çok yönlü valf
 - 13 İletkenlik değeri probu (opsiyon)
 - 14 Kum filtresi
 - 15 Geri dönüşüm suyu kapatma valfi
 - 16 Geri dönüşüm suyu taşması (Opsiyon)
 - 17 Temiz su miktarı ayarı (opsiyon)
 - 18 Temiz su acil doldurma (Opsiyon)
 - 19 Devir daim valfi (Opsiyon)
 - 20 Geri dönüşüm suyu tankı (Opsiyon)
 - 21 Şamandıra şalteri (Opsiyon)
 - 22 Yıkama ve temizleme prosesleri için temiz su beslemesi *)
 - 23 Yıkama sistemi *)
 - 24 Devir daim pompası (Opsiyon)
- *) yapı tarafında

Fonksiyon tanımı

Filtre modu

Filtre modunda suyun akışı

- Daldırma pompası
- Çok yönlü valf üzerinden FİLTRELEME/FILTER... konumuna
- Kum filtresine (filtreleme akış yönü)
- Geri dönüşüm suyu kapatma valfi
- Geri dönüşüm suyu tankına

Geri yıkama

Geri yıkama sırasında suyun akışı

- Daldırma pompası
- Çok yönlü valf üzerinden GERİ YIKAMA/BACKWASH... konumuna
- Kum filtresine (filtreleme akış yönünün tersine doğru)
- Kısmi tertibatı
- Çamur toplamaya

Tuz boşalmasını önlemek için, geri yıkama sırasındaki hacim akışı bir kelebek valf ile sınırlanır.

Dikkat

Hasar görme tehlikesi. Artan bir geri yıkama hızı, filtre dolununun temizlenmesine neden olur. Geri yıkama hızı, sistemin işleme alınması sırasında bir servis çalışanı tarafından ayarlanır ve bu ayarın değiştirilmemesi gerekir.

Ek yıkama

Ek yıkama sırasında suyun akışı

- Daldırma pompası
- Çok yönlü valf üzerinden EK YIKAMA/RINSE... konumuna
- Kum filtresine (filtreleme akış yönü)
- Çamur toplamaya

Kullanma suyu devir daimi

Devir daimin amacı:

- Özellikle yıkama sistemi durma konumundayken yarı tuzlu oluşumu ve koku sorunlarının önlenmesi için geri dönüşüm suyunun ek hareketi
- Koku sorunlarının önlenmesi için suya ek hava katkısı

Su, geri dönüşüm suyu tankından çamur yakalama tertibatına aşağıdaki şekilde akar:

- Geri dönüşüm suyu tankı
- Devir daim valfi
- Devir daim pompası
- Çamur yalama tertibatı

Denetim ve ayar düzeneği

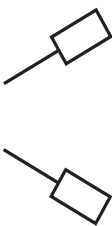
Geri dönüşüm suyundaki şamandıra şalteri		
	S7 üst	Geri dönüşüm suyu tankı dolu. Doldurma durdurulur.
	S7 alt	Geri dönüşüm suyu tankı doldurulur. 120 saniye gecikme.
	S9 üst	Temiz su eklemenin kapatılması. "Temiz su ekleme" kontrol lambası sarı renkte yanar.
	S9 alt	Temiz su eklemenin açılması. "Temiz su ekleme" kontrol lambası sarı renkte yanar.
	S11 üst	Yıkama sisteminin kuru çalışma koruması aktif değil, arıza mesajı yok.
	S11 alt	Yıkama sisteminin kuru çalışma koruması aktif, yıkama sistemine arıza mesajı.

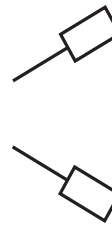
Pompa tankındaki şamandıra şalteri		
	S5 üst*	Pompa havuzu aşırı dolu. Geri dönüşüm suyu tankı üzerinden kanala tasfiye başlan- gıcı
	S5 alt*	Pompa havuzu aşırı dolu değil, sistem normal çalışıyor.
	S14 üst	Pompa havuzu dolu (tuzlu su boşaltma opsiyonunda).
	S14 alt	Hiçbir fonksiyon / anahtarlama noktası kullanılmıyor
	S15 üst	Pompa havuzu boş değil, sistem normal çalışıyor.
	S15 alt	Pompa havuzu boş, dalgiç pompanın kuru çalışma koruması aktif, filtrasyon, geri yı- kama mümkün değil. Sistem temiz suyla çalışır.

* S5 opsiyonel

Teknik Bilgiler

			WRP 8000 1.217-151.0	WRP 16000 1.217-152.0
Daldırma pompa- sı	Motor gücü	W	1300	1700
	Gerilim	V	230/1~	
	Akım çekişi	A	5,9	8,5
	Yaklaşık 0,1 MPa'da (1 bar) besleme miktarı, yaklaşık	m³/s	8	16
	Basınç	MPa (bar)	max. 0.14 (1.4)	max. 0.16 (1.6)
Tüm sistem	Filtre gücü	m³/s	max. 10	max. 20
	Gerilim	V	230/1~	
	Frekans	Hz	50	
	Ağırlık	kg	280	390
	Genişlik	mm	700	900
	Derinlik	mm	620	780
	Yükseklik	mm	1600	

Bakım ve koruma

Bakım uyarıları

Çalışma güvenli sağlanmış bir sistemin temeli, aşağıdaki bakım planına göre düzenli bakım yapılmasıdır.

Sadece üreticinin orijinal yedek parçaları ya da üretici tarafından onaylanmış yedek parçalar kullanın:

- Yedek parçalar ve aşınma parçaları,
- Aksesuar parçaları,
- İşletme maddeleri,
- Temizlik maddesi.

⚠ Tehlike

Sistemde çalışırken kaza tehlikesi. Tüm çalışmalarda

→ Sistemi gerilimsiz duruma getirin, bu amaçla Acil Kapatma ana şalterini kapatın ve tekrar açmaya karşı emniyete alın.

→ Su beslemesini kapatın.

Kimler bakım çalışmaları yapabilir?

- **İşletmeci**
"İşletmeci" uyarılı çalışmalar, sadece geri dönüşüm sistemli yıkama sistemlerinde güvenli bir şekilde kullanabilen ve bu sistemlere bakım yapabilen eğitimli kişiler tarafından yapılmalıdır.
- **Müşteri hizmeti**

"Müşteri hizmetleri" uyarılı çalışmalar, sadece Kärcher müşteri hizmetleri montajcıları tarafından yapılmalıdır.

Bakım sözleşmesi

Sistemin güvenli bir şekilde çalışmasını garanti etmek için, bir bakım sözleşmesi yapmanızı öneriyoruz. Lütfen yetkili Kärcher müşteri hizmetlerine başvurun.

Bakım planı

Periyot	Çalışma	İlgili yapı grubu	Uygulama	Kim tarafından
Her gün	kontrol	"Arıza" kontrol lambaları	Bu kontrol lambasının yanması durumunda, "Arıza yardımı" bölümüne göre arızayı giderin.	İşletmeci
		"Temiz su ekleme aktif" kontrol lambası	Işıklı tuşa basarak mesajı onaylayın ve temiz su tüketiminin nedenini arayın ve giderin.	İşletmeci/ müşteri hizmetleri
Her hafta	temizlik	Yıkama yerinde akış	Zemin tahliyesindeki kir toplama kabını temizleyin.	İşletmeci
	kontrol	Geri dönüşüm suyu	Geri dönüşüm suyuna koku ve bulanıklık kontrolü yapın. Geri dönüşüm suyu kalitesinin kötü olması durumunda alınacak önlemler için Bkz. "Arıza yardımı".	İşletmeci
		Geri dönüşüm suyundaki temizlik maddesi konsantrasyonu	Köpük oluşması durumunda yıkama sistemindeki temizlik maddesi dozajını kontrol edin.	İşletmeci
		Kum filtresi	Kapasitenin çok düşük olması durumunda manuel geri yıkamayı devreye sokun, gerekirse müşteri hizmetlerini bilgilendirin.	İşletmeci
		Havalandırma (Opsiyon)	Havalandırma çalışırken pompa havuzunda kabarcıklar görülebilir.	İşletmeci
Her ay	kontrol	Şamandıra şalteri	Şamandıra şalterlerinin durumunu kontrol edin, gerekirse müşteri hizmetlerini bilgilendirin.	İşletmeci
		Çamur toplama tertibatı, pompa tankı	Çamur toplamadan sonraki hiçbir tankta çamur bulunmamalıdır. Çamur toplama tertibatındaki çamur maksimum 1 m yüksekliğinde olmalıdır. Çamur seviyesini kontrol edin, gerekirse çamuru pompalayarak boşaltın ve tasfiye edin. Havuzu temizleyin.	İşletmeci
	boşaltma, temizleme	Geri dönüşüm suyu tankı	Boşaltın, temizleyin, yıkayın ve tekrar doldurun.	İşletmeci
6 ayda bir	Kumu kontrol edin, ihtiyaç anında değiştirin.	Kum filtresi	⚠ Tehlike Toz ve mikroplu kirlenmeler nedeniyle sağlık tehlikesi. Kum değişimi sırasında toz koruyucu maske ve koruyucu eldiven kullanın. Gerekirse kumu değiştirin, bu sırada üst ve alt filtre süzgecini temizleyin (suyla yıkayın).	Müşteri hizmeti
	kontrol	Geri yıkama işlemi	Geri yıkama sırasında hattan çamur tutmaya yeterli su akıyor mu? Basıncı kontrol edin.	Müşteri hizmeti
	Akış hacminin kontrolü	Daldırma pompası	Yıkama sistemi çalışırken kullanma tankının su seviyesi S9 seviyesinin altına inmezse, besleme miktarı iyi durumdadır.	Müşteri hizmeti
her yıl	boşaltma, temizleme	Çamur toplama tertibatı, pompa tankı	Boşaltın, temizleyin ve tekrar doldurun.	İşletmeci

Şamandıra şalteri seviyesi	Geri dönüşüm suyu dolm miktarı 1 tank	Geri dönüşüm suyu dolm miktarı 2 tank	Geri dönüşüm suyu dolm miktarı 3 tank
S7 üst	910 l	1820 l	2730 l
S7 alt	890 l	1780 l	2670 l
S9 üst	480 l	960	1440 l
S9 alt	460 l	920 l	1380 l
S11 üst	200 l	400 l	600 l
S11 alt	180 l	360 l	540 l

Arıza yardımı

⚠ Tehlike

Sistemde çalışırken kaza tehlikesi. Tüm çalışmalarda

→ Sistemi gerilimsiz duruma getirin, bu amaçla Acil Kapatma ana şalterini kapatın ve tekrar açmaya karşı emniyete alın.

→ Su beslemesini kapatın.

Arızaları kimler gidermelidir?

- **İşletmeci**
"İşletmeci" uyarılı çalışmalar, sadece yıkama sistemini güvenli bir şekilde kullanabilen ve bu sisteme bakım yapabilen eğitilmiş kişiler tarafından yapılmalıdır.
- **Müşteri hizmeti**
"Müşteri hizmetleri" uyarılı çalışmalar, sadece Kärcher müşteri hizmetleri montajcıları ya da Kärcher'in yetki verdiği montajcılar tarafından yapılmalıdır.

Arıza göstergesi

Elektrik şalter dolabında aşağıdaki kontrol lambaları bulunmaktadır:

- Temiz su ekleme ve
- Arızalar gösteren.

Arıza	Olası nedeni	Arızanın giderilmesi	Kim tarafından
"Arıza" kontrol lambası yanıyor	Dalgıç pompanın motor koruma şalteri tetiklendi.	Motor koruma şalterini geri alın, arızanın tekrarlanması durumunda müşteri hizmetlerini çağırın.	İşletmeci
	Pompa tankındaki şamandıra şalteri S15 arızalı	Şamandıra şalterini onarın ya da değiştirin	Müşteri hizmeti
	Geri dönüşüm suyu tankı boş.	bkz. alt bölüm	
Yıkama sisteminde "Geri dönüşüm tankı boş" mesajı yanıyor.	Pompa tankındaki su seviyesi çok düşük ve temiz su acil beslemesi devre dışı kaldı	Pompa tankını doldurun, temiz su acil beslemesini kontrol edin, gerekirse onarın	İşletmeci, müşteri hizmetleri
	Daldırma pompası devre dışı kaldı, kirlenmiş ya da arızalı	Kapatıp tekrar açarak sistemi yeniden başlatın, aksi takdirde müşteri hizmetlerini çağırın	İşletmeci
	Kum filtresi geçirgen değil (filtre performansı çok düşük)	Birkaç kez yıkayın, başarı sağlanmazsa kumu değiştirin	İşletmeci/ müşteri hizmetleri
	Boru hatları sızdırıyor	Tüm boru hatlarını kontrol edin, gerekirse izole edin	İşletmeci, müşteri hizmetleri
	S11 şamandıra şalteri kirlenmiş ya da gevşemiş	Şamandıra şalterini değiştirin ya da yeniden sabitleyin	Müşteri hizmeti
	Kumanda arızalı	Kumandayı kontrol edin, onarın ya da değiştirin	Müşteri hizmeti
Sistem devre dışı	Çok yollu valf arızalı	Çok yollu valfi temizleyin, arızalı parçaları değiştirin	Müşteri hizmeti
	Program seçme şalteri yanlış konumda.	Program seçme şalterini "İletkenlik değeri denetimsiz çalışma" veya "İletkenlik değeri denetimli" çalışma konumuna getirin ve SET tuşuna basın.	İşletmeci
	Gerilim beslemesi arızalı	Gerilim beslemesini kontrol edin ve emniyete alın.	İşletmeci
Geri dönüşüm suyunun rengi değişti ya da su çok fazla köpükleniyor	Kumanda arızalı	Kumandayı kontrol edin, onarın ya da değiştirin	Müşteri hizmeti
	Çamur toplama tertibatı ya da pompa tankı kirlenmiş	Tankı boşaltın ve temizleyin	İşletmeci/Tasfiyecisi
	Yıkama sistemi ya da yıkama bölümünde uygun olmayan temizlik maddeleri kullanılmış	Hazırlanmaya uyumlu temizlik maddeleri kullanın, gerekirse sistemi yıkayın	İşletmeci, müşteri hizmetleri
	Yıkama sistemindeki temizlik maddesi dozajı çok yüksek	Temizlik maddesi dozajını kontrol edin, gerekirse yeniden ayarlayın	İşletmeci, müşteri hizmetleri
	Yıkama yeri temizliğinde uyumlu olmayan temizlik maddeleri	Suyu değiştirin ve tankı yıkayın	İşletmeci
	Geri yıkama kelebek valfinin ayarı değişti	Kum dolumunu kontrol edin, gerekirse kum ekleyin. Geri yıkama kelebek valfini ayarlayın	Müşteri hizmeti

Arıza	Olası nedeni	Arızanın giderilmesi	Kim tarafından
Geri dönüşüm suyu tankındaki su kötü kokuyor	WRP, geceleri ya da hafta sonu kapatılmış	WRP sürekli açık olmalıdır	İşletmeci
	Devir daim yok ya da yetersiz, havalandırma az	Devir daim pompasının döner düğmesini "III" konumuna getirin. Devir daim valfinin açık olup olmadığını kontrol edin.	İşletmeci
		Hatlara kirlenme ve hasar kontrolü yapın, gerekirse hatları temizleyin ya da değiştirin	İşletmeci, müşteri hizmetleri
		Havalandırmayı kontrol edin, pompa havuzundaki havalandırma açıkça görülür şekilde fişkırmalıdır.	İşletmeci, müşteri hizmetleri
Sürekli filtre sesi	Şamandıra şalteri, kumanda ya da temiz su manyetik valfi arızalı	İlgili yapı parçasının kontrol edin, onarın ya da değiştirin	İşletmeci, müşteri hizmetleri
Daldırma pompası çalışmıyor	Pompa tankındaki su seviyesi düşük	Yıkama sistemi, S15 üst seviyesine ulaşana kadar temiz suyla çalışır. Nedenini bulun:	Müşteri hizmeti
	Şamandıra şalteri S7 arızalı	Şamandıra şalterini kontrol edin, temizleyin, onarın ya da değiştirin	İşletmeci, müşteri hizmetleri
	Çok yollu manyetik valfin kumanda kafası arızalı	Kumanda kafasını onarın	Müşteri hizmeti
	Kumanda arızalı	Kumandayı kontrol edin, onarın ya da değiştirin	Müşteri hizmeti
Filtre gücü çok düşük	Geri dönüşüm suyu kapatma valfi kapalı	Geri dönüşüm suyu kapatma valfini açın.	İşletmeci
	Kum filtresi tıkanmış	Kum filtresini geri yıkayın ya da kumu değiştirin. Sorun tekrar ortaya çıkarsa müşteri hizmetlerini bilgilendirin.	İşletmeci, müşteri hizmetleri
	Daldırma pompası tıkanmış, arızalı	Daldırma pompasını temizleyin, onarın, değiştirin	İşletmeci, müşteri hizmetleri
	Hat ya da valf sızdırıyor, arızalı, tıkanmış	Hatları ya da valfleri kontrol edin, gerekirse temizleyin, onarın, değiştirin	İşletmeci, müşteri hizmetleri
Temiz su tüketimi çok yüksek	S9 şamandıra şalteri arızalı.	Değiştirin	Müşteri hizmeti
	İletkenlik değeri probu (opsiyon) arızalı veya kirlenmiş.	Kontrol edin, temizleyin, gerekirse değiştirin.	Müşteri hizmeti
	Temiz su manyetik valfi arızalı	Temiz su manyetik valfini kontrol edin, gerekirse değiştirin.	Müşteri hizmeti

Taşıma

Dikkat

Yaralanma ve hasar tehlikesi! Taşıma sırasında cihazın ağırlığına dikkat edin.

- Kum filtresini sadece boşaltılmış durumda (kum doldurmadan) taşıyın.
- Araçlarda taşıma sırasında, cihazı geçerli yönetmeliklere göre kaymaya ve devrilmeye karşı emniyete alın.

Depolama

Dikkat

Yaralanma ve hasar tehlikesi! Depolama sırasında cihazın ağırlığına dikkat edin.

- Kum filtresini sadece boşaltılmış durumda (kum doldurmadan) depolayın.

Aksesuar

Filtre kumu, ince

Sipariş No.: 6.272-001.0 (Kum 04,...0,8 mm) 25 kg'lık torbada

Filtre kumu, orta

Sipariş No.: 6.272-003.0 (Kum 1...2 mm) 25 kg'lık torbada

Bir filtre dolumu için gereken

	Filtre kumu, ince 6.272.-001.0	Filtre kumu, orta 6.272-003.0
WRP 8000	7 torba	2 torba
WRP 16000	10 torba	3 torba

Aksesuar:	Sipariş numarası
Geri dönüşüm suyu tankı	2.642-720.0
Ek tank	2.642-930.0
Tank bağlantısı montaj seti, 2 tank	4.640-401.0
Tank bağlantısı montaj seti, 3 tank	4.640-402.0
Havalandırma	2.641-510.0
Taşma	2.641-995.0
Dalgıç pompa WRP 8000	2.642-037.0
Dalgıç pompa WRP 16000	2.642-038.0
Şalter dolabının ayağı	2.642-116.0
İletkenlik ölçümü	2.642-765.0
Temiz su ekleme WRP 8000	2.642-113.0
Temiz su ekleme WRP 16000	2.642-114.0

Sistemin kurulması (sadece teknisyenler için)

Not

Sistem, sadece

- Kärcher müşteri hizmetleri montajcıları
- Kärcher'in yetki verdiği kişiler tarafından kurulmalıdır

Kurulum yerinin hazırlanması

Sistemi kurallara uygun bir şekilde kurmak için aşağıdaki önkoşullar gereklidir:

- Yeterli havalandırma ve hava boşaltımı olan ve donma oluşmayan mekan
- Çamur toplama tertibatına zemin tahliyesi
- Boru hatları ve yer altı montajı 0.089-491.0 ve 0.089-492.0 numaralı çizimlere göre.
- Su ve elektrik bağlantısı: Bkz. "Teknik bilgiler"
- Yatay, düz temel
- Sistemi direkt güneş ışınları ve su püskürmesine karşı koruyun
- Kurulum yerini yeterince aydınlatın
- Zemin kolayca yürünebilir olmalıdır.

Sistemin ambalajından çıkartılması

Sistemi ambalajından çıkartın ve ambalaj malzemelerini geri dönüşüm bölümüne iletin.

Su tesisatı

Su tesisatı, mevcut sistem bileşenlerinin özel koşullarına bağlıdır; bu koşullar:

- Yıkama sisteminin türü ve tipi
- Yapı tarafındaki bileşenlerin (çamur toplama tertibatı, pompa tankı, vb) türü ve tipi
- Kanalların nominal mesafeleri, uzunlukları ve yapı türleridir

Bu nedenle su tesisatı özel proje dokümanlarına göre kurulmalıdır.

⚠ Tehlike

Tökezleme nedeniyle yaralanma tehlikesi. Sistemdeki hortumları tökezleme tehlikesi oluşmayacak şekilde döşeyin.

Elektrik bağlantısı

⚠ Tehlike

Tehlikeli elektrik gerilimi. Elektrik tesisatı sadece bir elektrik teknisyeni tarafından ve geçerli yerel yönetmeliklere uygun olarak kurulmalıdır.

Sistem, 30 mA'dan daha düşük ya da bu değere eşit bir devreye girme akımına sahip bir kaçak akım koruma şalteri ile emniyete alınmalıdır.

- Cihazı sadece alternatif akıma bağlayın.
- Cihaz, ancak IEC 60364-1 talimatı uyarınca elektronik bir kurulumcu tarafından yapılması zorunlu olan bir elektrikli bağlantıyla bağlanmalıdır.
- Tip etiketinde belirtilen voltaj ile akım kaynağının voltajı aynı olmalıdır.

AB uygunluk bildirisi

İşbu belge ile aşağıda tanımlanan makinenin konsepti ve tasarımı ve tarafımızdan piyasaya sürülen modeliyle AB yönetmeliklerinin temel teşkil eden ilgili güvenlik ve sağlık yükümlülüklerine uygun olduğunu bildiririz. Onayımız olmadan cihazda herhangi bir değişiklik yapılması durumunda bu beyan geçerliliğini yitirir.

Ürün: Su hazırlama sistemi

Tip: 1.217-xxx

İlgili AB yönetmelikleri

2006/42/EG (+2009/127/EG)

2004/108/EG

Kullanılmış olan uyumlu standartlar

EN 60204-1

EN 55014-1: 2006 + A1: 2009

EN 55014-2: 1997 + A2: 2008

EN 61000-3-2: 2006 + A2: 2009

EN 61000-3-3: 2008

EN 62233: 2008

İmzası bulunanlar, işletme yönetimi adına ve işletme yönetimi tarafından verilen vekaletle dayanarak işlem yapar.



H. Jenner
CEO

S. Reiser
Head of Approbation

Dokümantasyon yetkilisi:
S. Reiser

Alfred Kärcher GmbH & Co. KG
Alfred-Kärcher-Str. 28 - 40
71364 Winnenden (Germany)
Tel.: +49 7195 14-0
Faks: +49 7195 14-2212

Winnenden, 2012/06/01

 Перед первым применением вашего прибора прочитайте эту оригинальную инструкцию по эксплуатации, после этого действуйте соответственно и сохраните ее для дальнейшего пользования или для следующего владельца.

Оглавление

О руководстве по эксплуатации	RU .. 1
Защита окружающей среды	RU .. 1
Гарантия	RU .. 1
Запасные части	RU .. 1
Указания по технике безопасности	RU .. 1
Управление	RU .. 3
Назначение	RU .. 5
Технические данные	RU .. 7
Техническое обслуживание и уход	RU .. 7
Устранение неисправностей	RU .. 9
Транспортировка	RU .. 10
Хранение	RU .. 10
Принадлежности	RU .. 11
Монтаж установки (Только для специалистов)	RU .. 11
Заявление о соответствии EC	RU .. 11

О руководстве по эксплуатации

Целевые группы для этого руководства

- **Все пользователи:** Пользователи – это проинструктированные вспомогательные рабочие, эксплуатационники и специалисты.
- **Специалисты:** Специалисты – это лица, по своему профессиональному образованию имеющие право на установку оборудования и ввод его в эксплуатацию.

Определения

Чистая вода

Водопроводная вода



Сточные воды

Загрязненная вода, сливающаяся из моющей установки

Оборотная вода

Очищенная установкой вода для дальнейшего использования в автомойках.

Защита окружающей среды

	Материал упаковки подлежит вторичной переработке. Просьба не выбрасывать упаковку вместе с домашними отходами, а сдать ее в пункт приема вторичного сырья.
	Старые приборы содержат ценные перерабатываемые материалы, подлежащие передаче в пункты приемки вторичного сырья. Аккумуляторы, масло и иные подобные материалы не должны попадать в окружающую среду. Поэтому мы просим вас сдавать или утилизировать старые приборы через соответствующие системы сбора подобных отходов.

При замене балласта из гравия необходимо удалить использованный слой гравия в соответствии с действующими местными предписаниями.

Инструкции по применению компонентов (REACH)

Актуальные сведения о компонентах приведены на веб-узле по следующему адресу:

www.kaercher.com/REACH

Гарантия

В каждой стране действуют соответственно гарантийные условия, изданные уполномоченной организацией сбыта нашей продукции в данной стране. Возможные неисправности прибора в течение гарантийного срока мы устраняем бесплатно, если причина заключается в дефектах материалов или ошибках при изготовлении. В случае возникновения претензий в течение гарантийного срока просьба обращаться, имея при себе чек о покупке, в торговую организацию, продавшую вам прибор или в ближайшую уполномоченную службу сервисного обслуживания.

Запасные части

- Разрешается использовать только те принадлежности и запасные части, использование которых было одобрено изготовителем. Использование оригинальных принадлежностей и запчастей гарантирует Вам надежную и бесперебойную работу прибора.
- Дальнейшую информацию о запчастях вы найдете на сайте www.kaercher.com в разделе Service.

Указания по технике безопасности

Условные обозначения в руководстве по эксплуатации

– в отношении содержащихся в данном руководстве по эксплуатации указаний – **⚠ Опасность**

Означает непосредственно грозящую опасность. Несоблюдение указания может повлечь за собой смерть или самые тяжкие травмы.

⚠ Предупреждение

Означает возможную опасную ситуацию. Несоблюдение указания может повлечь за собой легкие травмы или материальный ущерб.

Внимание!

Для возможной потенциально опасной ситуации, которая может привести к легким травмам или повлечь материальный ущерб.

Символы на установке

	Опасность электрического напряжения!
	Работа с частями установки разрешается только специалистам-электрикам или авторизованному персоналу.

Общие положения

В случае ошибок в управлении или использовании не по назначению оператор и другие лица могут подвергнуться опасности ввиду следующих факторов – высокое электрическое напряжение, Для предотвращения опасностей для людей, животных и материальных ценностей, перед первым вводом установки в эксплуатацию следует ознакомиться с:

- это руководство по эксплуатации, в частности приведенные в нем указания по технике безопасности
- прилагающиеся указания по технике безопасности установок для очистки сточных вод, 5.956-660.0
- соответствующие национальные законодательные нормы

Все лица, имеющие отношение к установке, вводу в эксплуатацию, техническому обслуживанию, текущему ремонту и управлению, обязаны

- иметь соответствующую квалификацию,
- знать и выполнять "Указания по технике безопасности для установок для очистки сточных вод",
- знать и выполнять указания настоящего руководства по эксплуатации,
- знать и выполнять соответствующие правила.

Рабочее место

Рабочее место находится возле установки и используется только на короткое время для запуска установки и для проведения работ по техобслуживанию.

⚠ Опасность

Опасность для здоровья из-за пыли и микробных загрязнений. При замене гравия одевать защитную маску против пыли и защитные очки.

⚠ Опасность

Вред для здоровья вследствие употребления оборотной воды. Очищенная отработанная вода не обладает качеством питьевой. Она все еще содержит остаточные загрязнения и чистящие средства.

⚠ Предупреждение

Опасность для здоровья при контакте с непродезинфицированной водой. При выходе из строя установки существует особая опасность загрязнения оборотной воды. Избегать контакта с непродезинфицированной оборотной водой.

Поведение в случае возникновения аварийной ситуации

- Выключите установку, для этого необходимо повернуть аварийный выключатель в электрошкафу в положение "0".

Предписания и директивы

- **национальные и местные предписания**
- **Правила техники безопасности**
Распоряжение о защите от опасных веществ, СНV 5 (распоряжение об опасных веществах GefStoffV.)

Указание

Установку разрешается монтировать только

- *монтерам сервисной службы фирмы Kdrcher*
- *лицам, уполномоченным фирмой Kdrcher*

Использование по назначению

Установка очищает сточные воды и поставляет оборотную воду для автомоек (портальные моечные установки, линии для мойки и т.д.). Обратная вода может использоваться только в программах мойки (например, предварительная мойка, мойка под высоким давлением, мойка щетками). Обратная вода не используется в качестве промывочной воды и, соответственно, не предназначена для нанесения средств для сушки или других целей.

Мойка осуществляется следующим образом:

- отделение плохо осаждаемых частиц в гравийном фильтре
- Разрушение пахучих веществ посредством циркуляции и вентиляции.

Условие для безупречной работы: Система резервуаров в соответствии со схемой в разделе «Функционирование».

Управление

Элементы управления

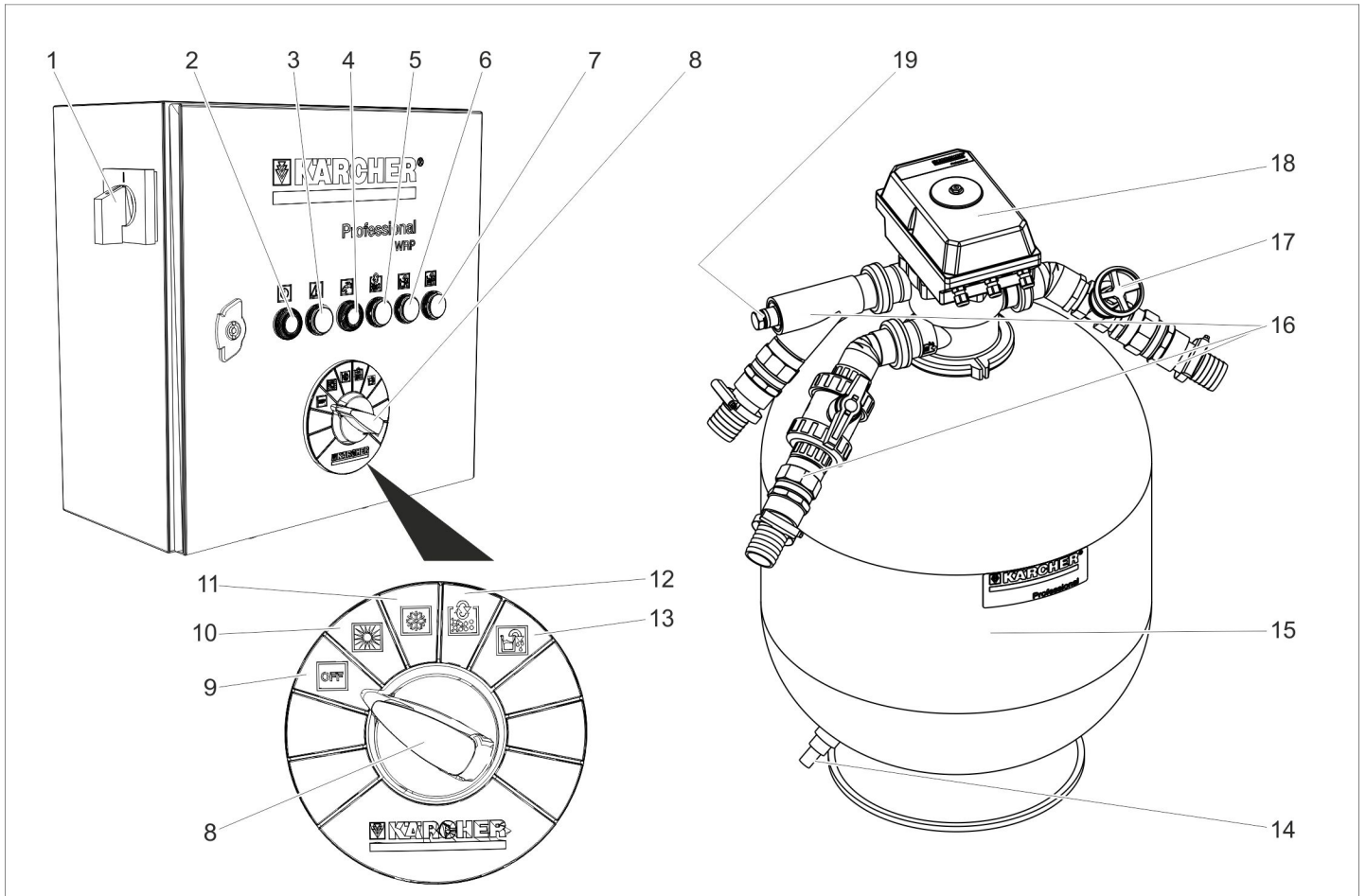

- | | | |
|---|---|--|
| <p>1 Главный аварийный выключатель</p> <p>2 Кнопка SET
Контрольный индикатор «Функционирование»</p> <p>3 Контрольная лампочка "Сбой"</p> <p>4 Клавиша «Подтвердить подачу свежей воды» / контрольный индикатор «Подача свежей воды активна»</p> <p>5 Контрольный индикатор «Идет обратная промывка»</p> | <p>6 Контрольная лампочка "Опорожнение резервуара насоса"</p> <p>7 Контрольная лампочка "Проверка проводимости"</p> <p>8 переключатель выбора программ</p> <p>9 Положение выключателя „OFF“</p> <p>10 Положение выключателя "Работа без проверки проводимости" (летом)</p> <p>11 Положение выключателя "Работа с проверкой проводимости" (опция), (зимой)</p> | <p>12 Положение выключателя "Обратная промывка вручную"</p> <p>13 Положение выключателя "Опорожнить резервуар насоса"</p> <p>14 Слив отстоя из гравийного фильтра</p> <p>15 Гравийный фильтр</p> <p>16 Подключения воды</p> <p>17 Дроссель обратной промывки</p> <p>18 Многоходовой клапан</p> <p>19 Подключение к щупу для измерения проводимости (опция)</p> |
|---|---|--|

Условное обозначение	Цвет контрольного индикатора	Значение	Функциональный переключатель
	Зеленый	Установка в режиме работы	Кнопка SET Запустить желаемую функцию с помощью переключателя выбора программ.
	Красный	Неполадка	--
	Желтый	Подача свежей воды активна Подача свежей воды была активна / Подтвердить сообщение	Подтвердить сообщение.
	Желтый	Идет обратная промывка	--
	Желтый	Из резервуара насоса выкачано содержимое	--
	Желтый	Сработала автоматическая проверка проводимости.	--

Выключение в случае возникновения аварийной ситуации

Выключите установку, для этого необходимо повернуть аварийный выключатель в электрошкафу в положение "0".

Включить установку

→ Поверните аварийный выключатель в положение "1".

Погружной насос работает, если:

- проводится обратная промывка.
- уровень воды в резервуаре с оборотной водой находится ниже уровня включения S7.
- уровень воды в резервуаре насоса находится выше уровня включения S15.

Выбрать функцию

- Повернуть переключатель выбора программ в желаемое положение.
- Нажать кнопку SET.

Указание

После включения аварийного выключателя установка переходит в режим „Работа без проверки проводимости“.

Обратная промывка

В процессе обратной промывки удаляется грязь, собравшаяся в гравийном фильтре. Для этого гравийный фильтр ополаскивается в обратном направлении. Удаленная грязь подается в шламоуловитель системы повторного использования.

Установка оснащена автоматическим многоходовым клапаном. Процесс обратной промывки запускается при помощи системы управления. Во время процесса обратной промывки горит контрольная лампочка „Идет обратная промывка“.

Указание

В нормальном режиме работы обратная промывка осуществляется один раз в день. Во время процесса обратной промывки бак с оборотной водой не наполняется. Если моющая установка работает во время процесса обратной промывки, наполнение осуществляется через систему аварийного обеспечения свежей водой (опция).

Устройство WRP оснащено функцией обратной промывки, соответствующей потребности. Если из-за сильного загрязнения процесс заполнения бака с оборотной водой продолжается дольше 90 минут, тогда автоматически запускается обратная промывка.

При работе в режиме интенсивной мойки возникает загрязнение фильтра, поэтому автоматическая обратная промывка фильтра также может запускаться во время мойки.

Потребность моющей установки в воде возмещается путем подпитки свежей водой (опция).

Опорожнить резервуар насоса

- Благодаря этой функции оборотная вода поступает из резервуара насоса в канализацию.
- Эта функция требуется тогда, когда качество оборотной воды не достаточно подходит для работы моющей установки, например, по причине наличия слишком большого количества соли в воде либо использования неподходящего моющего средства.

Назначение:

- Перевести переключатель выбора программ в положение "Опорожнить резервуар насоса".
- Нажать кнопку SET.
- Проводить фильтрацию с применением установки до тех пор, пока не будет активирован выключатель S15, сообщающий о недостатке воды в резервуаре насоса, и не будет включен погружной насос.
- Резервуар для оборотной воды при этом переполняется. Излишки воды перетекают через перепускной трубопровод бака с оборотной водой в канал.
- Затем производится подача свежей воды к моечной установке. Она продолжается до тех пор, пока резервуар насоса не заполнится до верхней отметки S15 и не произойдет отключение погружного насоса.
- После производства оборотной воды может снова проходить в обычном режиме.
- Если в наличие имеется перепускной трубопровод, выходящий из резервуара насоса в канализацию, то функция "Опорожнить резервуар насоса" деактивируется сотрудником сервисной службы фирмы KÄRCHER.
- Если перепускной трубопровод, выходящий из бака с оборотной водой в канализацию, отсутствует, то функция "Опорожнить резервуар насоса" деактивируется сотрудником сервисной службы фирмы KÄRCHER.

Проверка проводимости

- В качестве опции, установка оснащается автоматической системой проверки проводимости.
- Место присоединения измерительного прибора находится в трубопроводе насоса между погружным насосом и многоходовым клапаном.
- Проверка проводимости может быть включена или отключена.
- Проверка проводимости активируется при превышении установленного значения проводимости, за которое отвечает переключатель "Опорожнить резервуар насоса".
- Оставшаяся соледержащая вода разбавляется в системе резервуаров при последующем применении свежей воды в процессе мойки, что по-

зволяет добиться восстановления качества воды, подходящего для мойки.

- Если установка для переработки отходов не оснащена системой оповещения о переполнении бака для оборотной воды через канал и о подпитке свежей водой, то эту опцию можно не устанавливать.

Циркуляция оборотной воды

Если в моечную установку не поступает вода, то для устранения неприятных запахов включается циркуляция оборотной воды.

Защита от замерзания

Установка должна эксплуатироваться в защищенном от мороза помещении. При морозе вывести установку из эксплуатации и полностью осушить:

- Ослабить резьбовые соединения полимерных труб и освободить их.
- Опорожнить бак с оборотной водой.
- Открыть гравийный фильтр и вынуть еще влажный гравий (служба сервисного обслуживания).

Вывод из эксплуатации

Указание

Для избежания проблем с запахом установка должна оставаться включенной на ночь.

- Выключите установку, для этого необходимо повернуть аварийный выключатель в электрошкафу в положение "0".
- Если существует опасность заморозков, дополнительно необходимо удалить оставшуюся воду (см. раздел "Защита от морозов").

Повторный запуск

При повторном вводе в эксплуатацию после простоя:

- Включить установку.
- Выполнять обратную промывку фильтра до тех пор, пока манометр на многоходовом клапане в режиме фильтрации не станет показывать давление на входе прилб. равное 0,05 МПа (прилб. 0,5 бар).

Назначение

Поточная схема (резервуар насоса подключен к канализации)

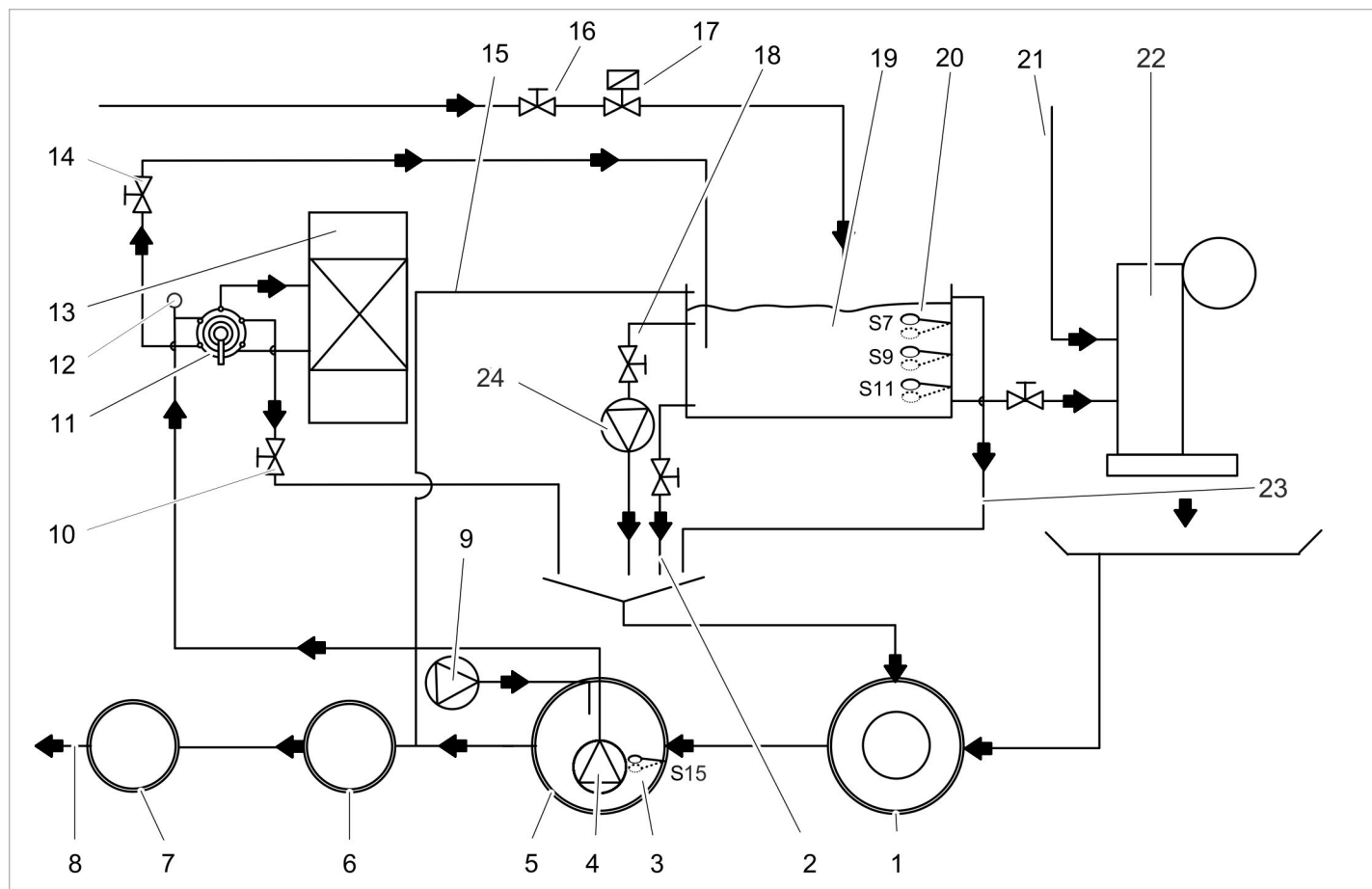

- | | | | |
|----|---|----|---|
| 1 | шламоуловитель системы повторно-использования*) | 21 | Добавление свежей воды для проведения процессов полоскания и ухода *) |
| 2 | Слив отстоя из бака (опция) | 22 | мощная установка *) |
| 3 | Поплавковый выключатель S15 резервуара насоса для защиты от сухого хода | 23 | Перепускное отверстие бака с оборотной водой (опция) в шламоуловителе |
| 4 | Погружной насос (опция) | 24 | Циркуляционный насос (опция) *) заводская |
| 5 | резервуар насоса системы повторно-использования*) | | |
| 6 | устройство осаждения (EN 858) *) | | |
| 7 | контрольный колодец *) | | |
| 8 | к канализации *) | | |
| 9 | Вентиляция (опция) | | |
| 10 | Дроссель обратной промывки | | |
| 11 | Многоходовой клапан | | |
| 12 | Щуп для измерения проводимости (опция) | | |
| 13 | Гравийный фильтр | | |
| 14 | Запорный клапан для обратной воды | | |
| 15 | Перепускное отверстие бака с оборотной водой в устройстве осаждения (опция) | | |
| 16 | Настройка количества свежей воды (опция) | | |
| 17 | Аварийное заполнение свежей водой (опция) | | |
| 18 | Циркуляционный клапан (опция) | | |
| 19 | Бак с оборотной водой (опция) | | |
| 20 | Поплавковый выключатель (опция) | | |

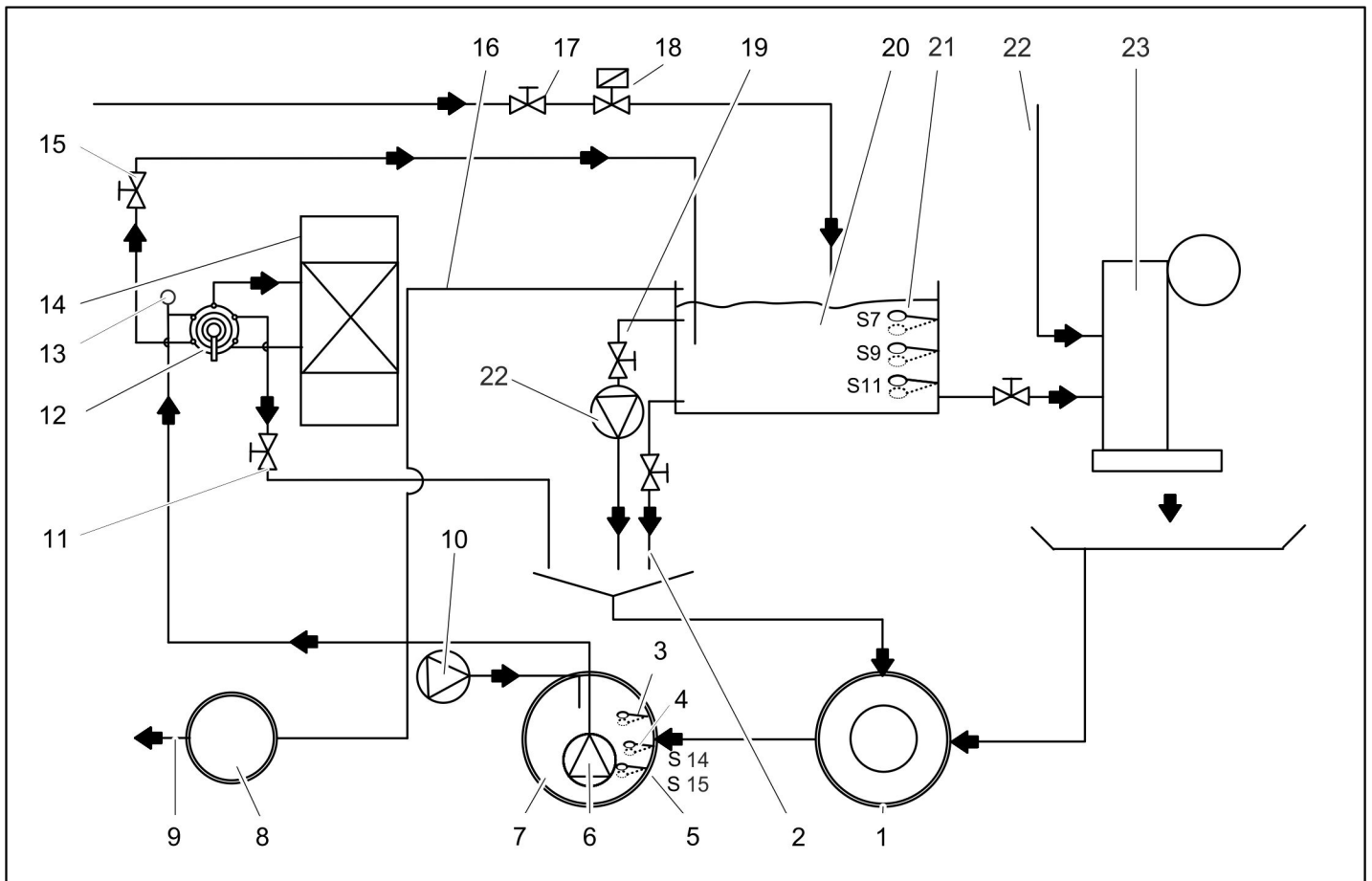

- 1 шламоуловитель системы повторно-го использования*)
- 2 Слив отстоя из бака (опция)
- 3 Поплавковый выключатель S5 «Резервуар насоса заполнен» (опция)
- 4 Поплавковый выключатель S14 для вышлюзовывания соли (опция)
- 5 Поплавковый выключатель S15 резервуара насоса для защиты от сухого хода
- 6 Погружной насос (опция)
- 7 резервуар насоса системы повторно-го использования*)
- 8 контрольный колодец *)
- 9 к канализации *)
- 10 Вентиляция (опция)
- 11 Дроссель обратной промывки
- 12 Многоходовой клапан
- 13 Щуп для измерения проводимости (опция)
- 14 Гравийный фильтр
- 15 Запорный клапан для оборотной воды
- 16 Перепускное отверстие бака с оборотной водой (опция)
- 17 Настройка количества свежей воды (опция)
- 18 Аварийное заполнение свежей водой (опция)
- 19 Циркуляционный клапан (опция)
- 20 Бак с оборотной водой (опция)
- 21 Поплавковый выключатель (опция)

- 22 Добавление свежей воды для проведения процессов полоскания и ухода *)
- 23 мощная установка *)
- 24 Циркуляционный насос (опция) *) заводская

Описание работы

Функционирование фильтра

Во время функционирования вода течет через

- Погружной насос
- многоходовой клапан в положении ФИЛЬТРАЦИЯ/ФИЛЬТР...
- Гравийный фильтр (направление течения фильтрации)
- Запорный клапан для оборотной воды
- к баку с оборотной водой

Обратная промывка

Во время процесса обратной промывки вода течет через

- Погружной насос
- многоходовой клапан в положении ОБРАТНАЯ ПРОМЫВКА/ BACKWASH...
- Гравийный фильтр (против направления течения фильтрации)
- Дроссель
- в шламоуловителе

Для предотвращения выноса песка в процессе обратной промывки через дроссель ограничивается пропускная способность.

Внимание!

Опасность повреждения. Повышенная скорость обратного потока приводит к вымыванию наполнителя фильтра. Скорость обратной промывки задается во время ввода установки в эксплуатацию сотрудниками сервисной службы и не может быть изменена.

Дополнительная промывка

Во время процесса дополнительной промывки вода течет через

- Погружной насос
- многоходовой клапан в положении ДОПОЛНИТЕЛЬНАЯ ПРОМЫВКА/ RINSE...
- Гравийный фильтр (направление течения фильтрации)
- в шламоуловителе

Циркуляция технической воды

Назначение циркуляции:

- дополнительное движение оборотной воды, особенно во время остановки моющей установки во избежание образования соленой воды и для уменьшения проблем с запахом
- дополнительное добавление воздуха в воду для избежания проблем с воздухом

Из бака с оборотной водой вода попадает в шламоуловитель следующим образом:

- Бак с оборотной водой
- Циркуляционный клапан
- Циркуляционный насос
- Шламоуловитель

Контролирующие и регулирующие устройства

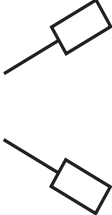
Поплавковый выключатель в баке для оборотной воды		
	S7 вверху	Бак с оборотной водой заполнен. Наполнение прекращается.
	S7 внизу	Бак с оборотной водой заполняется. Задержка 120 секунд.
	S9 вверху	Отключение подачи свежей воды. Контрольная лампочка „Подача свежей воды“ светится желтым.
	S9 внизу	Включение подачи свежей воды. Контрольная лампочка „Подача свежей воды“ светится желтым.
	S11 вверху	Защита от сухого хода для моечной установки не активирована, отсутствует сигнал о сбое.
	S11 внизу	Защита от сухого хода для моечной установки активирована, на моечной установке отображается сигнал о сбое.

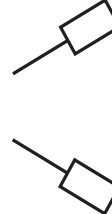
Поплавковый выключатель в резервуаре насоса		
	S5 вверху*	Резервуар насоса переполнен. Начало утилизации содержимого бака с оборотной водой в канализацию
	S5 внизу*	Резервуар насоса не переполнен, обычный режим работы установки.
	S14 вверху	Резервуар насоса заполнен (при наличии опции вышлюзовывания соленой воды)
	S14 внизу	не работает / точка переключения не используется
	S15 вверху	Резервуар насоса не опорожнен, обычный режим работы установки.
	S15 внизу	Резервуар насоса пуст, защита от сухого хода погружного насоса активирована, фильтрация и обратная промывка невозможны. Установка работает со свежей водой.

* S5 дополнительно

Технические данные

			WRP 8000 1.217-151.0	WRP 16000 1.217-152.0
Погружной насос	Мощность двигателя	Вт	1300	1700
	Напряжение	В	230/1~	
	Потребление электроэнергии	А	5,9	8,5
	Производительность при давлении прибл. 0,1 МПа (1 бар) прибл.	м³/ч	8	16
	Давление	МПа (бар)	max. 0.14 (1.4)	max. 0.16 (1.6)
Установка	Производительность фильтра	м³/ч	max. 10	max. 20
	Напряжение	В	230/1~	
	Частота	Гц	50	
	Вес	кг	280	390
	Ширина	мм	700	900
	Глубина	мм	620	780
	высота	мм	1600	

Техническое обслуживание и уход

Указания по техническому обслуживанию

Важным условием для надежной работы установки является регулярное техническое обслуживание, согласно следующему плану технического обслуживания.

Используйте только следующие оригинальные запасные части изготовителя или части, рекомендованные им:

- запасные и изнашиваемые части,
- принадлежности,
- рабочие вещества,
- моющие средства.

⚠ Опасность

Опасность несчастных случаев при работе на установке. При всех работах

→ Отключите установку от напряжения, выключив главный аварийный выключатель установки и заблокировав его от повторного включения.

→ Перекройте подачу воды.

Кому разрешается проведение работ по техническому обслуживанию?

- **Эксплуатационник**
Работы с пометкой "Эксплуатационник" разрешается проводить только проинструктированным лицам, способным безопасно управлять и обслуживать моечную установку с установкой для переработки отходов.
- **Сервисная служба**
Работы с пометкой "Сервисная служба" разрешается проводить только монтажникам сервисной службы фирмы "Kärcher".

Договор о техническом обслуживании

Для обеспечения надежной эксплуатации установки рекомендуется заключение договора о техническом обслуживании. Обратитесь, пожалуйста, в региональную сервисную службу фирмы "Kärcher"

План технического обслуживания

Время	Действие	соответствующий узел	Проведение работ	Кем проводится
ежедневно	проверять	Контрольные индикаторы «Неисправность»	При загорании контрольного индикатора устранить повреждение, как указано в разделе «Помощь по устранению неполадок».	Эксплуатационник
		Контрольный индикатор «Подача свежей воды активна»	Нажатием кнопки с подсветкой подтвердить сообщение, найти и устранить причину потребления свежей воды.	Эксплуатационник / сервисная служба
еженедельно	очистить	Сток на моечной площадке	Почистить корзину грязеуловителя в стоке основания.	Эксплуатационник
	проверять	Оборотная вода	Проверить обратную воду на предмет наличия запаха и мутности. Действия при плохом качестве обратной воды см. в разделе «Помощь при устранении неполадок».	Эксплуатационник
		Концентрация моющего средства в оборотной воде	При образовании пены проверить дозировку моющего средства в моющей установке.	Эксплуатационник
		Гравийный фильтр	При слишком малой пропускной способности следует вручную отключить обратную промывку и в случае необходимости сообщить в сервисную службу.	Эксплуатационник
		Вентиляция (Опция)	При работающей вентиляции в резервуаре насоса видны пузырьки.	Эксплуатационник
ежемесячно	проверять	Поплавковый выключатель	Проверить состояние поплавкового выключателя, в случае необходимости проинформировать сервисную службу.	Эксплуатационник
		Шламоуловитель, резервуар насоса	Во всех резервуарах, находящимся за шламоуловителем, должна отсутствовать грязь. Высота грязи в шламоуловителе не должна превышать 1 м. Проверить уровень грязи, в случае необходимости откачать ее и утилизировать. Очистить резервуар.	Эксплуатационник
	удалить содержимое, почистить	Бак с оборотной водой	Удалить содержимое, почистить, прополоскать и снова заполнить.	Эксплуатационник
раз в полгода	Проверить гравий, при необходимости – заменить	Гравийный фильтр	⚠ Опасность <i>Опасность для здоровья из-за пыли и микробных загрязнений. При замене гравия одевать защитную маску против пыли и защитные рукавицы.</i> При необходимости заменить гравий, при этом почистить верхнюю и нижнюю фильтровую сетку (промыть водой).	Сервисная служба
	проверять	Процесс обратной промывки	Достаточное ли количество воды попадает из водопровода в шламоуловитель при обратной промывке? Проверить давление.	Сервисная служба
	Проверить количество протекающей жидкости.	Погружной насос	Подача в норме, если уровень воды в баке с технической водой во время работы моечной установки не опускается ниже уровня S9.	Сервисная служба
раз в год	удалить содержимое, почистить	Шламоуловитель, резервуар насоса	Удалить содержимое, почистить и снова заполнить.	Эксплуатационник

Уровень для поплавкового выключателя	Объем оборотной воды 1 бак	Объем оборотной воды 2 бака	Объем оборотной воды 3 бака
S7 сверху	910 l	1820 l	2730 l
S7 снизу	890 l	1780 l	2670 l
S9 сверху	480 l	960	1440 l
S9 снизу	460 l	920 l	1380 l
S11 сверху	200 l	400 l	600 l
S11 снизу	180 l	360 l	540 l

Устранение неисправностей

⚠ Опасность

Опасность несчастных случаев при работе на установке. При всех работах

→ Отключите установку от напряжения, выключив главный аварийный выключатель установки и заблокировав его от повторного включения.

→ Перекройте подачу воды.

Кто должен устранять неполадки?

- **Эксплуатационник**
Работы со ссылкой "Эксплуатирующая сторона" могут проводиться только определенными лицами, которые способны безопасно обслуживать моющую установку.
- **Сервисная служба**
Работы со ссылкой "Сервисная служба" могут выполняться только монтерами сервисной службы Kdrcher или соответственно привлеченными Kdrcher для этого монтерами.

Указание неполадок

В электрошкафу находятся контрольные индикаторы, которые

- Добавление свежей воды и
- Неполадки

Неполадка	Возможная причина	Способ устранения	Кем проводится
Горит контрольный индикатор «Сбой»	Сработал защитный выключатель мотора погружного насоса.	Возвратить в исходную позицию выключатель защиты двигателя, в случае повторения обратитесь в сервисную службу.	Эксплуатационник
	Поплавковый выключатель S15 в резервуаре насоса поврежден	Отремонтировать или заменить поплавок выключатель	Сервисная служба
	Бак с оборотной водой пуст.	см. ниже	
На моечной установке отображается сообщение «Бак с оборотной водой пуст».	Слишком мало воды в резервуаре насоса и аварийное обеспечение чистой водой вышло из строя	Заполнить резервуар насоса, проверить и в случае необходимости отремонтировать аварийное обеспечение чистой водой	Эксплуатационник, сервисная служба
	Погружной насос вышел из строя, загрязнен или поврежден	Еще раз включить и выключить установку, в противном случае позвонить в сервисную службу	Эксплуатационник
	Kiesfilter undurchlässig (Filterleistung zu gering)	Провести несколько обратных промывок, в случае отсутствия результата следует заменить гравий	Эксплуатационник / сервисная служба
	Трубопроводы негерметичны	Проверить все трубопроводы, уплотнить их при необходимости	Эксплуатационник, сервисная служба
	Поплавковый выключатель S11 поврежден или ослаблен	Заменить поплавок выключатель или закрепить заново	Сервисная служба
	Система управления повреждена	Проверить, отремонтировать или заменить систему управления	Сервисная служба
	Неисправен многоходовой клапан	Отремонтировать многоходовой клапан, заменить неисправные детали	Сервисная служба
Установка вышла из строя	Переключатель выбора программ находится в неправильном положении.	Перевести переключатель выбора программ в положение „Работа без проверки проводимости“ или "Работа с проверкой проводимости" и нажать кнопку SET.	Эксплуатационник
	Повреждена подача электропитания	Проверить и обеспечить подачу электроэнергии	Эксплуатационник
	Система управления повреждена	Проверить, отремонтировать или заменить систему управления	Сервисная служба
Оборотная вода изменила цвет или сильно пенится	Загрязнен шламоуловитель или резервуар насоса	Опорожнить и почистить резервуар	Эксплуатационник / утилизатор отходов
	В мойке установка или в помещении мойки используются неподходящие моющие средства	Использовать совместимые моющие средства, в случае необходимости прополоскать систему	Эксплуатационник, сервисная служба
	Дозировка моющих средств в мойке установка слишком велика	Проверить дозировку моющих средств, в случае необходимости настроить заново	Эксплуатационник, сервисная служба
	Очистка места мойки несовместимыми моющими средствами	Сменить воду и прополоскать резервуар	Эксплуатационник
	Изменить настройки дросселя обратной промывки	Проверить гравийный наполнитель, при необходимости досыпать гравий. Установить дроссель обратной промывки	Сервисная служба

Неполадка	Возможная причина	Способ устранения	Кем проводится
Вода в баке с технической водой имеет неприятный запах	WRP должен быть выключен на ночь или на выходные дни	WRP должен быть включен длительное время	Эксплуатационник
	никакой или слишком малая циркуляция, слишком малая вентиляция	Поворотный выключатель циркуляционного насоса перевести в положение „III“. Проверить, открыт ли циркуляционный клапан.	Эксплуатационник
		Проверить трубы на предмет загрязнения и повреждения, в случае необходимости почистить или заменить	Эксплуатационник, сервисная служба
		Проверить вентиляцию, работа вентилятора должна быть хорошо заметна в резервуаре насоса.	Эксплуатационник, сервисная служба
Постоянный шум течения воды	Неисправен поплавковый выключатель, система управления или магнитный клапан аварийного обеспечения свежей водой	Проверить, отремонтировать или заменить соответствующую деталь	Эксплуатационник, сервисная служба
Погружной насос не работает	Уровень воды в резервуаре насоса слишком низкий	Моечная установка работает со свежей водой до тех пор, пока не будет достигнут верхний уровень S15. Причина найдена.	Сервисная служба
	Поплавковый выключатель S7 неисправен	Проверить поплавковый выключатель, почистить, отремонтировать или заменить	Эксплуатационник, сервисная служба
	Повреждена головка управления многоходового клапана	Отремонтировать головку управления	Сервисная служба
	Система управления повреждена	Проверить, отремонтировать или заменить систему управления	Сервисная служба
Производительность фильтра слишком низкая	Закрыть запорный клапан для обратной воды	Открыть запорный клапан бака с обратной водой.	Эксплуатационник
	Гравийный фильтр засорился	Промыть гравийный фильтр или заменить гравий. Если проблема возникает снова, сообщить в сервисную службу.	Эксплуатационник, сервисная служба
	Погружной насос засорен, поврежден	Почистить, отремонтировать или заменить погружной насос	Эксплуатационник, сервисная служба
	Труба или клапан негерметичны, повреждены, засорены	Проверить трубы и клапаны, в случае необходимости почистить, отремонтировать или заменить	Эксплуатационник, сервисная служба
Слишком высокое потребление свежей воды	Поплавковый выключатель S9 поврежден.	Заменить	Сервисная служба
	Щуп для измерения проводимости (опция) поврежден или загрязнен.	Проверить, очистить, при необходимости - заменить.	Сервисная служба
	Магнитный клапан для свежей воды неисправен	Проверить магнитный клапан для свежей воды, при необходимости заменить	Сервисная служба

Транспортировка

Внимание!

Опасность получения травм и повреждений! При транспортировке следует обратить внимание на вес устройства.

- Гравийный фильтр перевозить только в порожнем состоянии (без гравийного наполнителя).
- При перевозке аппарата в транспортных средствах следует учитывать действующие местные государственные нормы, направленные на защиту от скольжения и опрокидывания.

Хранение

Внимание!

Опасность получения травм и повреждений! При хранении следует обратить внимание на вес устройства.

- Гравийный фильтр хранить только в порожнем состоянии (без гравийного наполнителя).

Принадлежности

Гравий, мелкий

№ для заказа: 6.272-001.0 (крупность 04,...0,8 мм) в мешке в 25 кг

Гравий, средний

№ для заказа: 6.272-003.0 (крупность 1...2 мм) в мешке в 25 кг

Расход для заполнения фильтра

	Гравий, мелкий 6.272.-001.0	Гравий, средний 6.272-003.0
WRP 8000	7 мешков	2 мешка
WRP 16000	10 мешков	3 мешка

Принадлежности:	Номер заказа
Бак для оборотной воды	2.642-720.0
Дополнительный бак	2.642-930.0
Монтажный комплект, соединительный элемент для бака, 2 бака	4.640-401.0
Монтажный комплект, соединительный элемент для бака, 3 бака	4.640-402.0
Вентиляция	2.641-510.0
Переполнение	2.641-995.0
Погружной насос WRP 8000	2.642-037.0
Погружной насос WRP 16000	2.642-038.0
Корпус для распределительного шкафа	2.642-116.0
Измерение электропроводимости	2.642-765.0
Подача свежей воды WRP 8000	2.642-113.0
Подача свежей воды WRP 16000	2.642-114.0

Монтаж установки (Только для специалистов)

Указание

Установку разрешается монтировать только

- монтажникам сервисной службы фирмы Kärcher
- лицам, уполномоченным фирмой Kärcher

Подготовка места для установки

Для правильной установки оборудования необходимо выполнение следующих условий:

- Помещение, защищенное от мороза с достаточной вентиляцией
- Сток основания к шламоуловителю
- Трубопроводы и подземные сооружения следует прокладывать в соответствии со схемами 0.089-491.0 и 0.089-492.0.
- Подвод воды и подключение электроэнергии: см. в разделе "Технические данные"
- Горизонтальный плоский фундамент
- Защищать установку от попадания прямых солнечных лучей и распыляемой воды
- Пространство установки достаточно освещено
- Должен быть обеспечен свободный доступ к днищу

Распаковка установки

Распакуйте установку и направьте упаковочные материалы в переработку.

Водопровод

Проведение воды зависит от особых условий существующих компонентов установки таких, как

- вид и тип моющей установки
- вид и тип заводских компонентов (шламоуловитель, резервуар насоса и т.д.)
- Номинальный диаметр, длина и конструкция каналов

На основании этого проведение воды должно выполняться по специальным проектным документам.

⚠ Опасность

Опасность получения травмы от спотыкания.

Шланги установки должны быть расположены так, чтобы такой опасности не возникало.

Электрическое подсоединение

⚠ Опасность

Опасное электрическое напряжение. Электромонтаж разрешается проводить только специалистам-электрикам в соответствии с действующими государственными нормами.

Устройство должно быть оснащено автоматическим выключателем, действующим при появлении тока повреждения, с током расцепления менее или ровно 30 мА.

- Прибор следует включать только в сеть переменного тока.
- Прибор можно подключать только к элементу электроподключения, исполненному электромонтером в соответствии с нормами IEC 60364-1.
- Напряжение, указанное в заводской табличке, должно соответствовать напряжению источника тока.

Заявление о соответствии ЕС

Настоящим мы заявляем, что нижеуказанный прибор по своей концепции и конструкции, а также в осуществленном и допущенном нами к продаже исполнении отвечает соответствующим основным требованиям по безопасности и здоровью согласно директивам ЕС. При внесении изменений, не согласованных с нами, данное заявление теряет свою силу.

Продукт Установка очистки воды
Тип: 1.217-xxx

Основные директивы ЕС
2006/42/ЕС (+2009/127/ЕС)
2004/108/ЕС

Примененные гармонизированные нормы

EN 60204-1
EN 55014-1: 2006 + A1: 2009
EN 55014-2: 1997 + A2: 2008
EN 61000-3-2: 2006 + A2: 2009
EN 61000-3-3: 2008
EN 62233: 2008

Нижеподписавшиеся лица действуют по поручению и по доверенности руководства предприятия.



H. Jenner
CEO

S. Reiser
Head of Approbation

уполномоченный по документации:
S. Reiser

Alfred Kaercher GmbH & Co. KG
Alfred-Kaercher-Str. 28 - 40
71364 Winnenden (Germany)
Тел.: +49 7195 14-0
Факс: +49 7195 14-2212

Winnenden, 2012/06/01

 Pred prvým použitím vášho zariadenia si prečítajte tento pôvodný návod na použitie, konajte podľa neho a uschovajte ho pre neskoršie použitie alebo pre ďalšieho majiteľa zariadenia.

Obsah

Obsah	SK	..	1
K tomuto návodu na obsluhu	SK	..	1
Ochrana životného prostredia	SK	..	1
Záruka	SK	..	1
Náhradné diely	SK	..	1
Bezpečnostné pokyny	SK	..	1
Obsluha	SK	..	2
Funkcia	SK	..	4
Technické údaje	SK	..	6
Údržba a ošetrovanie	SK	..	6
Pomoc pri odstraňovaní porúch	SK	..	8
Transport	SK	..	9
Uskladnenie	SK	..	9
Príslušenstvo	SK	..	10
Inštalácia zariadenia (len pre odborníkov)	SK	..	10
Vyhlasenie o zhode s normami EÚ	SK	..	10

K tomuto návodu na obsluhu

Cieľové skupiny tohto návodu

- **Všetci používatelia:** Používatelia sú vyškolené pomocné sily, prevádzkovatelia a odborné sily.
- **Odborné sily:** Odborné sily sú osoby, ktoré majú vhodné odborné vzdelanie, inštalujú zariadenia a uvádzajú ich do prevádzky.

Definície

Čistá voda

Voda z vodovodu



Odpadová voda

Z umyvárky odtekajúca znečistená voda

Recyklovaná voda

Voda pripravená v zariadení pre opätovné použitie v zariadení na umývanie vozidiel

Ochrana životného prostredia

	Obalové materiály sú recyklovateľné. Obalové materiály láskavo nevyhadzujte do komunálneho odpadu, ale odovzdajte ich do zberne druhotných surovín.
	Vyradené stroje obsahujú hodnotné recyklovateľné látky, ktoré by sa mali opäť zužitkovať. Batérie, olej alebo podobné látky sa nesmú dostať do životného prostredia. Vyradené prístroje likvidujte preto len prostredníctvom na to určených zberných systémov.

Pri výmene štrkového lôžka sa musí použiť filtračný štrk odstrániť do odpadu podľa platných predpisov.

Pokyny k zloženiu (REACH)

Aktuálne informácie o zložení nájdete na:

www.kaercher.com/REACH

Záruka

V každej krajine platia záručné podmienky našej distribučnej organizácie. Prípadné poruchy zariadenia odstránime počas záručnej lehoty bezplatne, ak sú ich príčinou chyby materiálu alebo výrobné chyby. Pri uplatňovaní záruky sa spolu s dokladom o kúpe zariadenia láskavo obráťte na predajcu alebo na najbližší autorizovaný zákaznícky servis.

Náhradné diely

- Používať možno iba príslušenstvo a náhradné diely schválené výrobcom. Originálne príslušenstvo a originálne náhradné diely zaručujú bezpečnú a bezporuchovú prevádzku stroja.
- Ďalšie informácie o náhradných dieloch získate na stránke www.kaercher.com v oblasti Servis.

Bezpečnostné pokyny

Symbole v návode na obsluhu

V tomto Návode na obsluhu budú použité nasledujúce symboly:

Nebezpečenstvo

Označuje bezprostredne hroziace nebezpečenstvo. Pri nedodržaní upozornení hrozí smrť alebo ťažké zranenia.

Pozor

Označuje možnú nebezpečnú situáciu. Pri nedodržaní upozornení môžu vzniknúť ľahké zranenia alebo vecné škody.

Pozor

V prípade novej nebezpečnej situácie by mohla viesť k ľahkým zraneniam alebo vecným škodám.

Symbole na zariadení

	Nebezpečie v dôsledku elektrického napätia!
	Práce na dieloch zariadení môžu vykonávať len odborní elektrikári alebo autorizovaný odborný personál.

Všeobecne

Pri nesprávnej obsluhu alebo použití hrozí nebezpečie ohrozenia obsluhy a iných osôb

- vysoké elektrické napätie,
- Aby ste zabránili ohrozeniu osôb, zvierat a vecí, pred prvým uvedením do prevádzky si prečítajte:
- tento návod na prevádzku, hlavne v ňom obsiahnuté bezpečnostné pokyny
- priložené bezpečnostné pokyny pre zariadenia na úpravu odpadových vôd, 5.956-660.0
- príslušné národné predpisy zákonodarcu

Všetky osoby, ktoré majú niečo do činenia s inštaláciou, uvedením do prevádzky, údržbou a obsluhou, musia mať

- vhodnú kvalifikáciu,
- poznať a dodržiavať „Bezpečnostné pokyny pre zariadenia úpravu odpadových vôd“,
- poznať a dodržiavať tento návod na obsluhu,
- poznať a dodržiavať príslušné predpisy.

Nebezpečenstvo

Nebezpečenstvo ohrozenia zdravia v dôsledku prachu a mikrobiologického znečistenia. Pri výmene štrku noste masku ochrany proti prachu a ochranné rukavice.

Nebezpečenstvo

Pitím recyklovanej vody môže dôjsť k poškodeniu zdravia. Vyčistená voda nemá kvalitu pitnej vody. Obsahuje ešte zvyšné nečistoty a čistiaci prostriedok.

Pozor

Pri kontakte so znečistenou vodou vzniká nebezpečenstvo ohrozenia zdravia. V prípade výpadku zariadenia existuje veľké nebezpečenstvo znečistenia recyklovanej vody. Zabráňte kontaktu so znečistenou recyklovanou vodou.

Správanie v núdzovom prípade

- Zariadenie vypnite. Pritom hlavný vypínač núdzového vypnutia na elektrickom rozvádzači otočte do polohy „0“.

Predpisy a smernice

- **národné a miestne predpisy**
- **bezpečnostné predpisy** nariadenie o ochrane pred nebezpečnými látkami CHV 5 (nemecké nariadenie o nebezpečných látkach GefStoffV.)

Upozornenie

Zariadenie môžu inštalovať len

- montéri servisnej služby firmy Kärcher
- Autorizované osoby firmy Kärcher

Používanie výrobku v súlade s jeho určením

Zariadenie čistí odpadovú vodu a poskytuje recyklovanú vodu umyvárkam automobilov (portálové umyvárky, umývacie linky atď.). Recyklovaná voda sa smie používať len pre umývacie program (napr. predbežné umytie, vysokotlakové umytie, umytie pomocou kief). Ako voda na umývanie popripade na nanosenie prostriedku na sušenie alebo iné účely nie je recyklovaná voda vhodná.

Čistenie sa vykonáva:

- uvoľnením silno priľnutých častíc v štrkovom filtre
- Odstránenie zápachajúcich látok prečerpávaním a vetraním.

Predpoklad pre správne fungovanie: Systém nádrží podľa vodnej schémy v kapitole „Funkcia“.

Pracovisko

Pracovisko sa nachádza na zariadení a používa sa len krátkodobu na spustenie zariadenia a údržbárske práce.

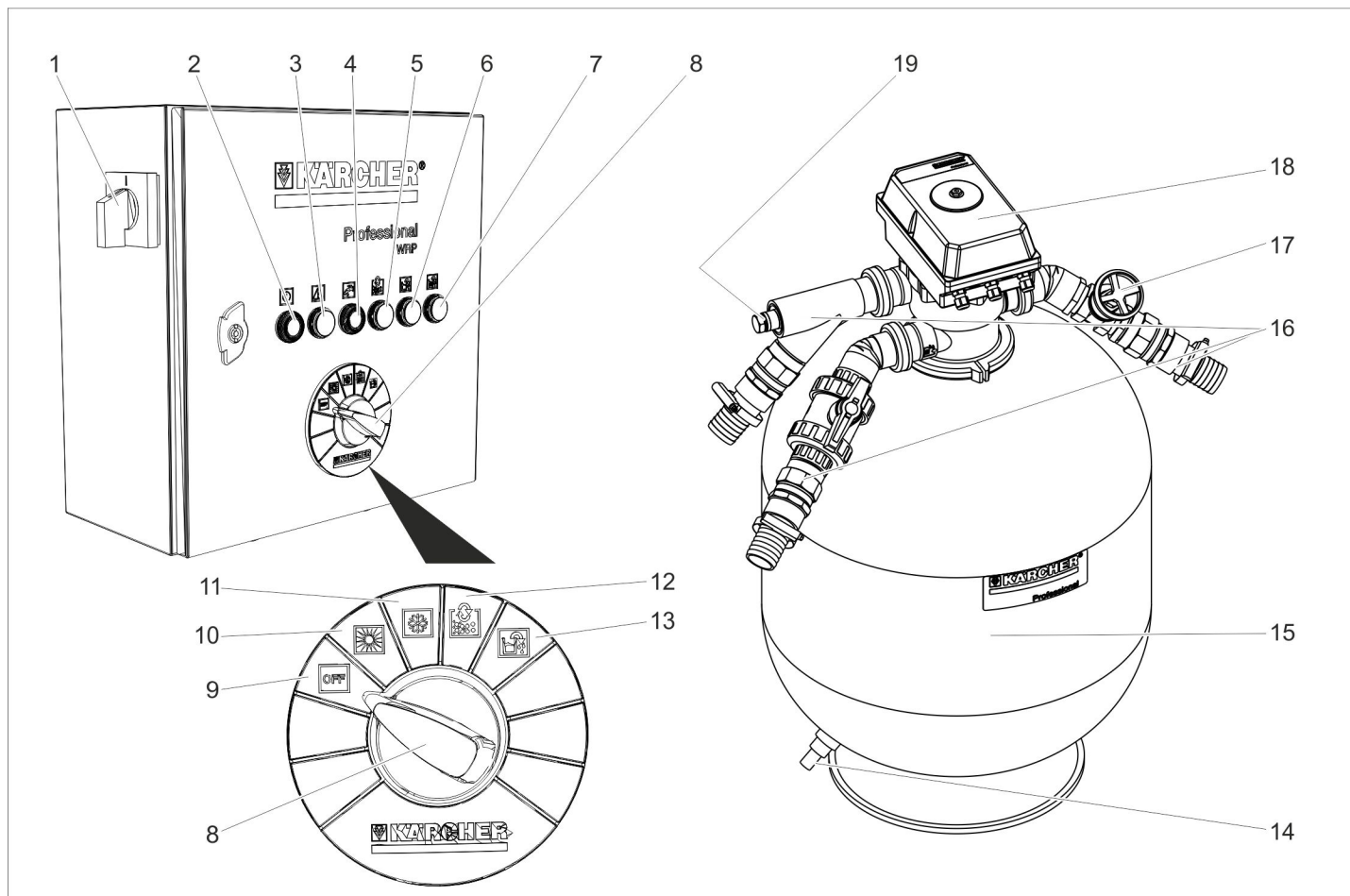

- | | | |
|--|---|--|
| <p>1 Hlavný núdzový vypínač</p> <p>2 Tlačidlo SET
Kontrolka Prevádzka</p> <p>3 Kontrolka poruchy</p> <p>4 Potvrďte tlačidlom Pridanie čistej vody / kontrolka Pridanie čistej vody je aktívna</p> <p>5 Kontrolka Preplachovanie beží</p> <p>6 Kontrolná lampka vyprázdenie čerpacej nádrže</p> <p>7 Kontrolná lampka na kontrolu hodnoty vodivosti</p> | <p>8 Prepínač výberu programu</p> <p>9 Poloha vypínača „OFF“</p> <p>10 Poloha vypínača Prevádzka bez kontroly hodnoty vodivosti, (letná prevádzka)</p> <p>11 Poloha vypínača Prevádzka s kontrolou hodnoty vodivosti (voľba), (zimná prevádzka)</p> <p>12 Poloha vypínača Manuálne spätné vyplachovanie</p> | <p>13 Poloha vypínača Vyprázdenie čerpacej nádrže</p> <p>14 Vypustenie zvyšku štrkového filtra</p> <p>15 Štrkový filter</p> <p>16 Prípojky vody</p> <p>17 Spätná vyplachovacia klapka</p> <p>18 Viaccestný ventil</p> <p>19 Prípojka pre sondu hodnoty vodivosti (voľba)</p> |
|--|---|--|

Symbol	Farba kontrolky	Význam	Funkcia tlačidla
	Zelená	Zariadenie v prevádzke	Tlačidlo SET Spustíte na programovom vypínači s voľbami zvolenú funkciu.
	Červená	Porucha	--
	Žltá	Je aktívne pridanie čistej vody Pridanie čistej vody bolo aktívne / Potvrdiť hlásenie	Potvrdiť hlásenie
	Žltá	Beží cyklus preplachovania	--
	Žltá	Nádrž čerpadla sa vyprázdni	--
	Žltá	Aktivovala sa automatická kontrola hodnoty vodivosti	--

Vypnutie v núdzovej situácii

Zariadenie vypnite. Pritom hlavný vypínač núdzového vypnutia na elektrickom rozvážači otočte do polohy „0“.

Zapnutie zariadenia

→ Hlavný vypínač núdzového vypnutia otočte do polohy „1“.

Ponorné čerpadlo pracuje, ak:

- sa vykonáva cyklus preplachovania.
- Hladina vody v nádobe na recyklovanú vodu leží pod hladinou zapnutia S7.
- Hladina vody v nádrži čerpadla leží nad hladinou zapnutia S15.

Voľba funkcie

→ Otočte programový vypínač s voľbami do požadovanej polohy.

→ Stlačte tlačidlo SET.

Upozornenie

Po zapnutí hlavného núdzového vypínača sa spustí zariadenie vo funkcii "Prevádzka bez kontroly hodnoty vodivosti".

Preplachovanie

Pri preplachovaní sa odstráni nečistota nahromadená v štrkovom filtri. Na to je nutné preplachovať štrkový filter v opačnom smere. Vypláchnutá nečistota sa vedie do zariadenia na zachytávanie kalu recyklačného systému.

Zariadenie je vybavené automatickým viaccestným ventilom. Proces spätného preplachovania spustí prostredníctvom riadenia. Počas preplachovania svieti kontrolka „Spätné preplachovanie beží“.

Upozornenie

Pri normálnej prevádzke sa musí preplachovanie uskutočňovať raz za deň. Počas preplachovania sa nádrž na recyklovanú vodu nedopĺňa recyklovanou vodou. Ak sa počas preplachovania umývarka prevádzkuje, vykoná sa doplnenie pomocou núdzového prívodu čistej vody (nadštandardná výbava).

WRP disponuje pre prípadné použitie spätným preplachovaním. Ak trvá plnenie nádrže na recyklovanú vodu z dôvodu veľmi znečisteného filtra dlhšie než 90 minút, aktivuje sa automatické spätné preplachovanie.

Pri veľmi silnej prevádzke umývania a tým spojeného znečistenia filtra sa môže toto automatické preplachovanie filtra zapnúť aj počas umývania.

Potreba vody umývacieho zariadenia sa zabezpečí príivodom čistej vody (nadštandardná výbava).

Vyprázdenie nádrže čerpadla

- Pomocou tejto funkcie sa odvádza recyklovaná voda z nádrže čerpadla do kanála.
- Táto funkcia je potrebná vtedy, keď nie je k dispozícii dostatočná kvalita recyklovanej vody pre prevádzku umývacieho zariadenia, napr. príliš veľa soli vo vode alebo nesprávny čistiaci prostriedok.

Funkcia:

→ Otočte programovací vypínač s voľbami do polohy "Vyprázdniť nádrž čerpadla".

→ Stlačte tlačidlo SET.

- Zariadenie filtruje tak dlho, kým spínač S15 v nádrži čerpadla neohlási nedostatok vody a nevypne ponorné čerpadlo.
- Nádrž na recyklovanú vodu je pritom preplnená. Nadbytočná voda preteká cez prepádové vedenie nádrže na recyklovanú vodu do kanála.
- Potom beží príivod vody umývacieho zariadenia s čistou vodou dovtedy, kým nie je nádrž čerpadla naplnená až po úroveň S15 hore a nezruší sa vypnutie ponorného čerpadla.
- Potom sa môže opäť normálne vytvárať recyklovanú vodu.
- Ak v kanáli nie je žiadne prepádové vedenie, funkciu "Vyprázdenie nádrže čerpadla" deaktivuje servis KÄRCHER.
- Ak v kanáli nie je žiadne prepádové vedenie z nádrže na recyklovanú vodu, funkciu "Vyprázdenie nádrže čerpadla" deaktivuje servis KÄRCHER.

Kontrola hodnoty vodivosti

- Zariadenie disponuje ako voľbou automatickou kontrolou vodivosti.
- Meracie miesto sa nachádza v rozvode čerpadla medzi ponorným čerpadlom a viaccestným rozvodným ventilom.
- Kontrola hodnoty vodivosti sa dá aktivovať a deaktivovať.
- Kontrola hodnoty vodivosti pri prekročení vopred nastavenej hodnoty vyvolá rovnaký proces ako tlačidlo "Vyprázdenie nádrže čerpadla".
- Následným použitím čistej vody pre proces umývania sa zvyšná voda s obsahom soli v systéme nádrží zriedi tak, aby sa opäť vytvorila dostatočná kvalita vody na umývanie.
- Ak recyklačné zariadenie nedisponuje prepádovom z nádrže na recyklovanú vodu do kanála a príivodom čistej vody, nesmie sa táto nadštandardná výbava zabudovať.

Obeh recyklovanej vody

Ak umývacie zariadenie neberie žiadnu vodu, vykonáva sa obeh recyklovanej vody, aby sa zabránilo problémom so zápachom.

Ochrana proti zamrznutiu

Zariadenie sa musí prevádzkovať v priestoroch, kde nemrzne. V prípade mrazu je nutné zariadenie odstaviť a úplne vypustiť:

→ Uvoľníte skrutkové spoje plastovej rúrky a rúrku vypustíte.

→ Vypustíte nádrž na recyklovanú vodu.

→ Otvorte štrkový filter a vyberte ešte vlhký štrk (servisná služba zákazníkom).

Odstavenie

Upozornenie

Ak chcete zabrániť problémom so zápachom, musí zariadenie zostať zapnuté aj počas noci.

→ Zariadenie vypnite. Pritom hlavný vypínač núdzového vypnutia na elektrickom rozvážači otočte do polohy „0“.

→ Ak existuje nebezpečenstvo zamrznutia, musí sa vypustiť aj zvyšná voda (viď odsek „Ochrana proti zamrznutiu“).

Opakované uvedenie do prevádzky

Pri opätovnom uvedení do prevádzky po odstavení:

→ Zariadenie zapnite.

→ Filter preplachujte, kým tlakomer na viaccestnom ventilu pri prevádzke s filtrom nezobrazuje vstupný tlak cca 0,05 MPa (cca 0,5 bar).

Prietoková schéma (nádrž čerpadla pripojená ku kanalizácii)

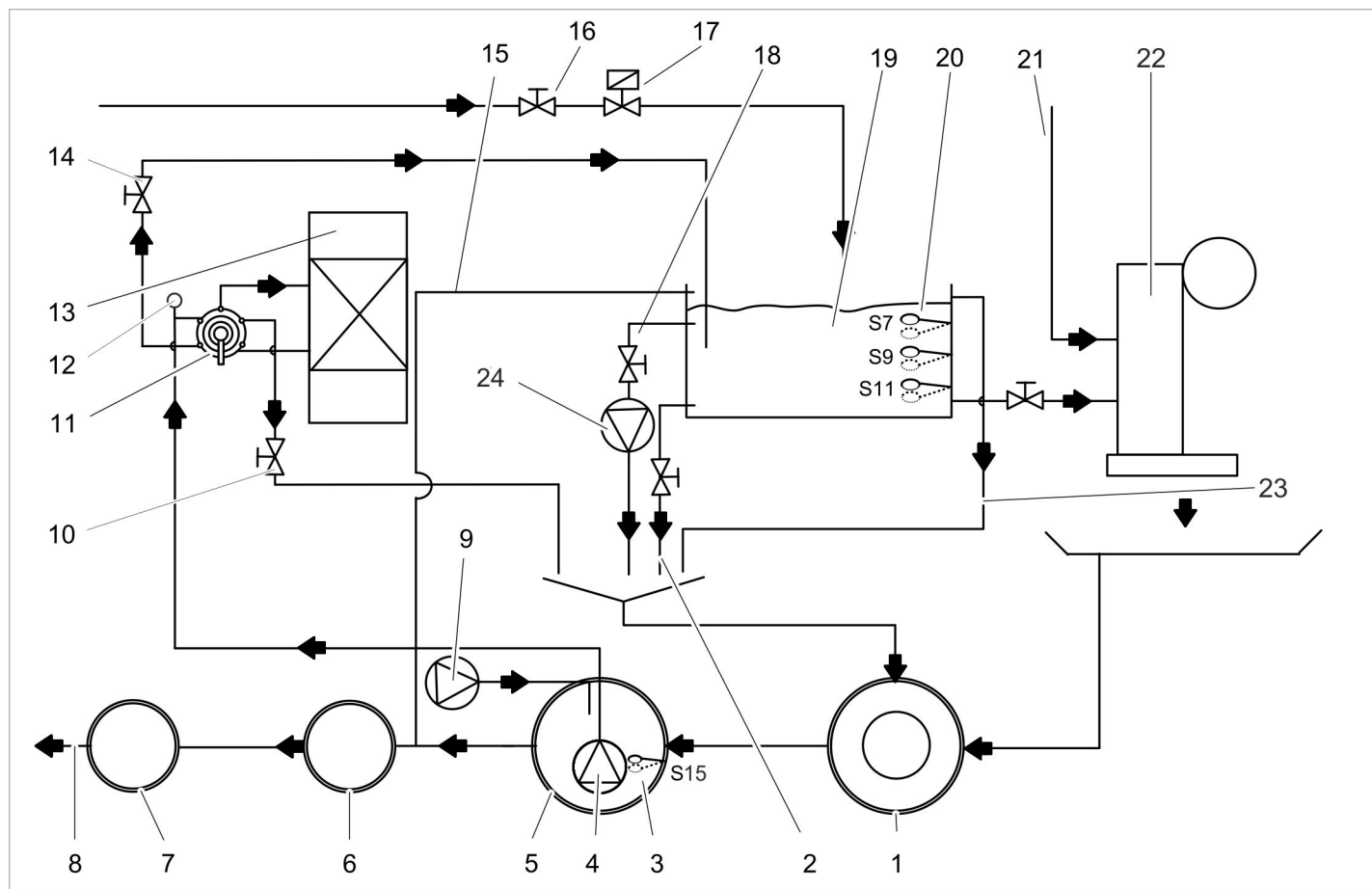

- | | |
|---|--|
| <p>1 Zachytávanie kalu recyklačného systému *)</p> <p>2 Vypustenie zvyšku nádrže (nadštandardná výbava)</p> <p>3 Plavákový spínač S15 nádrž čerpadla pre ochranu proti chodu na sucho</p> <p>4 Ponorné čerpadlo (nadštandardná výbava)</p> <p>5 Nádrž čerpadla recyklačného systému *)</p> <p>6 Odlučovacie zariadenie (EN 858) *)</p> <p>7 Kontrolná šachta *)</p> <p>8 do kanalizácie *)</p> <p>9 Vetranie (nadštandardná výbava)</p> <p>10 Spätná vyplachovacia klapka</p> <p>11 Viaccestný ventil</p> <p>12 Sonda hodnoty vodivosti (voľba)</p> <p>13 Štrkový filter</p> <p>14 Uzatvárací ventil na recyklovanú vodu</p> <p>15 Prepad nádrže na recyklovanú vodu v odlučovacom zariadení (voľba)</p> <p>16 Nastavenie množstva čistej vody (nadštandardná výbava)</p> <p>17 Núdzové plnenie čistej vody (nadštandardná výbava)</p> <p>18 Obehový ventil (nadštandardná výbava)</p> <p>19 Nádrž na recyklovanú vodu (nadštandardná výbava)</p> <p>20 Plavákový spínač (nadštandardná výbava)</p> | <p>21 Prívod čistej vody pre procesy vyplachovania a ošetrovania *)</p> <p>22 Umyvárka *)</p> <p>23 Prepad nádrže na recyklovanú vodu (voľba), v zachytávači kalu</p> <p>24 Obehové čerpadlo (voľba)</p> |
|---|--|
- *) dodávka zákazníka

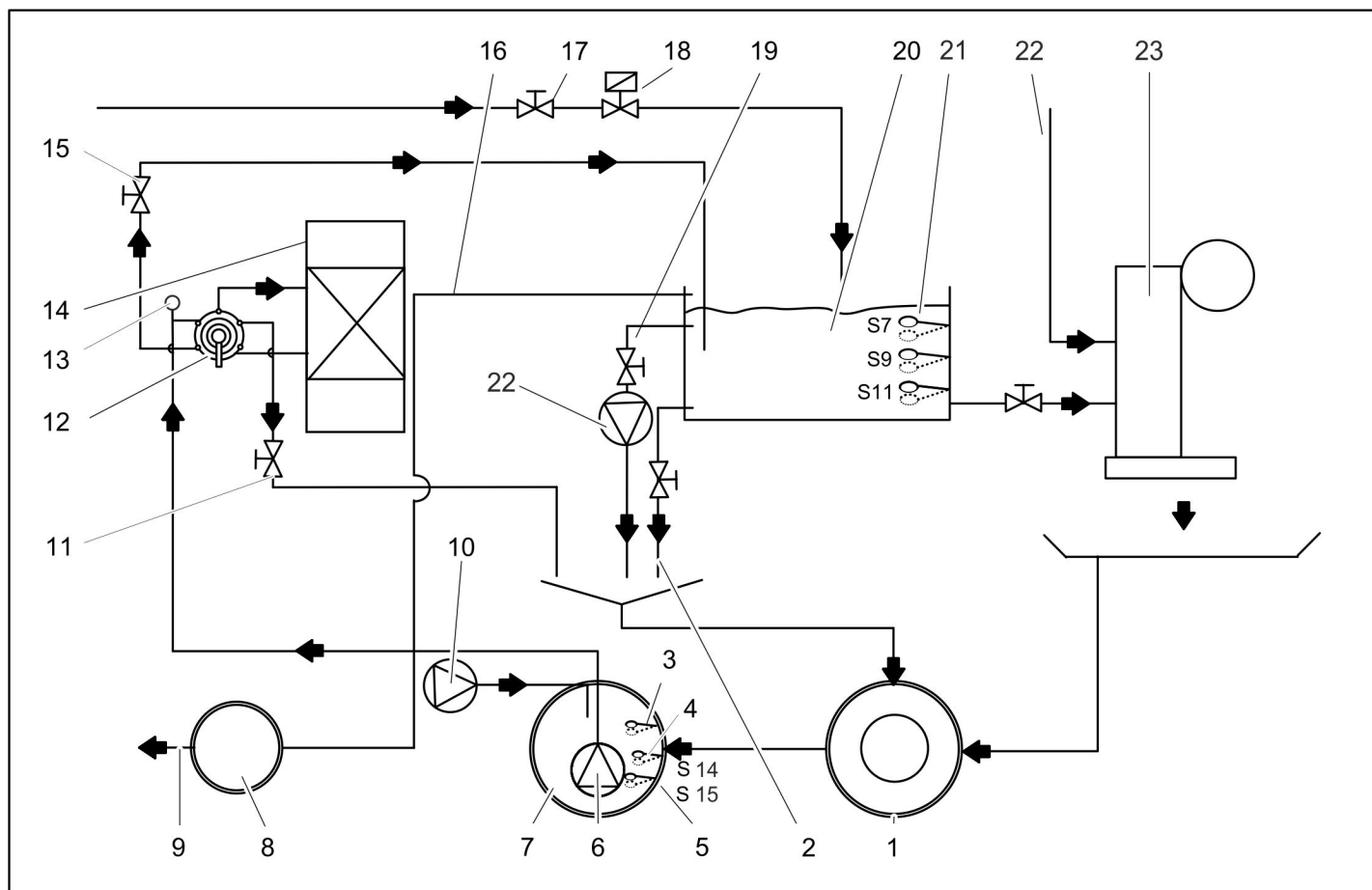

- 1 Zachytávanie kalu recyklačného systému *)
- 2 Vypustenie zvyšku nádrže (nadštandardná výbava)
- 3 Plavákový spínač S5 Nádrž čerpadla plná (voľba)
- 4 Plavákový spínač S14 na odstraňovanie soli (voľba)
- 5 Plavákový spínač S15 nádrž čerpadla pre ochranu proti chodu na sucho
- 6 Ponorné čerpadlo (nadštandardná výbava)
- 7 Nádrž čerpadla recyklačného systému *)
- 8 Kontrolná šachta *)
- 9 do kanalizácie *)
- 10 Vetranie (nadštandardná výbava)
- 11 Spätná vyplachovacia klapka
- 12 Viaccestný ventil
- 13 Sonda hodnoty vodivosti (voľba)
- 14 Štrkový filter
- 15 Uzatvárací ventil na recyklovanú vodu
- 16 Prepad nádrže na recyklovanú vodu (nadštandard)
- 17 Nastavenie množstva čistej vody (nadštandardná výbava)
- 18 Núdzové plnenie čistej vody (nadštandardná výbava)
- 19 Obehový ventil (nadštandardná výbava)
- 20 Nádrž na recyklovanú vodu (nadštandardná výbava)
- 21 Plavákový spínač (nadštandardná výbava)

- 22 Prívod čistej vody pre procesy vyplachovania a ošetrovania *)
- 23 Umyváčka *)
- 24 Obehové čerpadlo (voľba *) dodávka zákazníka

Popis funkcie

Prevádzka filtra

- Pri prevádzke filtra tečie voda cez
- Ponorné čerpadlo
 - viaccestný ventil v polohe FILTERN/FILTER...
 - štrkový filter (smer tečenia cez filtre)
 - Uzatvárací ventil na recyklovanú vodu
 - do nádrže na recyklovanú vodu

Preplachovanie

- Pri spätnom preplachovaní tečie voda cez
- Ponorné čerpadlo
 - viaccestný ventil v polohe RÜCKSPÜLEN/BACKWASH/SPÄTNÉ PREPLACHOVANIE...
 - štrkový filter (oproti smeru tečenia cez filtre)
 - Škrtiaca klapka
 - do zariadenia zachytávania kalu

Aby sa zabránilo vynášaniu piesku, obmedzí sa objemový prúd počas spätného preplachovania pomocou škrtiaceho ventilu.

Pozor

Nebezpečenstvo poškodenia. Zvýšená rýchlosť spätného preplachovania vedie k vypláchnutiu náplne filtra. Rýchlosť spätného preplachovania bola nastavená pri

spustení zariadenia do prevádzky servisným technikom a nesmie sa prestaviť.

Dodatočné vypláchnutie

Pri dodatočnom vypláchnutí tečie voda cez

- Ponorné čerpadlo
- viaccestný ventil v polohe NACHSPÜLEN/RINSE/DODATOČNÉ VYPLÁCHNUTIE...
- štrkový filter (smer tečenia cez filtre)
- do zariadenia zachytávania kalu

Prečerpávanie úžitkovej vody

Účel prečerpávania:

- dodatočný pohyb recyklovanej vody, hlavne pri odstavení umývárky, aby nedošlo k vytváraniu brakickej vody a problémom so zápachom
- dodatočný prívod vzduchu do vody, aby nedošlo k problémom so zápachom

Voda preteká z nádrže na recyklovanú vodu do zariadenia na zachytávanie kalu nasledovne:

- Nádrž na recyklovanú vodu
- Obehový ventil
- Obehové čerpadlo
- zachytávač kalu

kontrolné a regulačné zariadenia

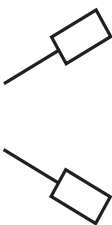
Plavákový vypínač v nádrži s recyklovanou vodou		
	S7 hore	Nádrž na recyklovanú vodu je plná. Plnenie sa zastavilo.
	S7 dole	Nádrž na recyklovanú vodu sa naplňuje. Oneskorenie 120 sekúnd.
	S9 hore	Vypnutie prívodu čistej vody. Kontrolka "Prívod čerstvej vody" svieti žltou farbou.
	S9 dole	Zapnite prívod čistej vody. Kontrolka "Prívod čerstvej vody" svieti žltou farbou.
	S11 hore	Ochrana proti chodu umývacieho zariadenia na sucho nie je aktívna, žiadne hlásenie poruchy.
	S11 dole	Ochrana proti chodu umývacieho zariadenia na sucho je aktívna, hlásenie poruchy na umyvárke.

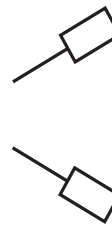
Plavákový spínač v nádrži čerpadla		
	S5 hore*	Nádrž čerpadla preplnená. Spustenie likvidácie odpadu cez nádrž na recyklovanú vodu do kanála
	S5 dole*	Nádrž čerpadla nie je preplnená, normálna prevádzka zariadenia.
	S14 hore	Nádrž čerpadla plná (pri voľbe Odstraňovanie slanej vody).
	S14 dole	žiadna funkcia / spínací bod sa nepoužíva
	S15 hore	Nádrž čerpadla nie je prázdna, normálna prevádzka zariadenia.
	S15 dole	Nádrž čerpadla prázdna, ochrana proti chodu ponorného čerpadla na sucho aktívna, nie je možná žiadna filtrácia, žiadne spätné preplachovanie. Zariadenie beží s čistou vodou.

* S5 voliteľné

Technické údaje

			WRP 8000 1.217-151.0	WRP 16000 1.217-152.0
Ponorné čerpadlo	Výkon motora	W	1300	1700
	Napätie	V	230/1~	
	Elektrický prúd	A	5,9	8,5
	Dopravované množstvo pri cca 0,1 MPa (1 bar), cca	m ³ /h	8	16
	Tlak	MPa (bar)	max. 0.14 (1.4)	max. 0.16 (1.6)
Celé zariadenie	Výkon filtra	m ³ /h	max. 10	max. 20
	Napätie	V	230/1~	
	Frekvencia	Hz	50	
	Hmotnosť	kg	280	390
	Šírka	mm	700	900
	Hĺbka	mm	620	780
	Výška	mm	1600	

Údržba a ošetrovanie

Pokyny pre údržbu

Základom pre bezpečnú prevádzku zariadenia je pravidelná údržba podľa nasledovného plánu údržby.

Používajte výlučne originálne náhradné diely výrobcu alebo ním odporúčané diely, ako sú

- náhradné a opotrebované diely,
- diely príslušenstva,
- prevádzkové látky,
- čistiace prostriedky.

⚠ Nebezpečenstvo

Nebezpečenstvo vzniku nehody pri práci na zariadení. Pri všetkých prácach

→ Vypnite zariadenie, preto vypnite núdzový hlavný vypínač a zaistíte ho proti opätovnému zapnutiu.

→ Uzatvorte prívod vody.

Kto môže vykonávať údržbárske práce?

- **Prevádzkovateľ**
Práce s označením "Prevádzkovateľ" môžu vykonávať len zaškolené osoby, ktoré dokážu bezpečne obsluhovať a

udržiavať na umývací zariadenia s recyklačným zariadením.

- Zákaznícky servis

Práce s označením "Zákaznícky servis" môžu vykonávať len montéri zákazníckeho servisu firmy Kärcher.

Zmluva o údržbe

Pre zabezpečenie spoľahlivej prevádzky zariadenia vám odporúčame uzatvoriť zmluvu o údržbe. Obráťte sa prosím na príslušnú servisnú službu firmy Kärcher.

Plán údržby

Časový bod	Činnosť	príslušná konštrukčná skupina	Prevedenie	Kým
denne	preskúšanie	Kontrolky „Porucha“	Pri rozsvietení tejto kontrolky odstráňte poruchu podľa odseku „Pomoc v prípade poruchy“.	Prevádzkovateľ
		Kontrolka „Prívod čistej vody aktívny“	Stlačením tlačidla so svetlom potvrdíte hlásenie, vyhľadajte a odstráňte príčinu spotreby čistej vody.	Prevádzkovateľ, servisná služba
týždenne	čistenie	Odtok z umyvárky	Vyčistite kôš na zachytávanie nečistôt odtoku na podlahe.	Prevádzkovateľ
	preskúšanie	Recyklovaná voda	Skontrolujte recyklovanú vodu, či nezapácha a nie je zakalená. Opatrenia v prípade zlej kvality recyklovanej vody nájdete v odseku „Pomoc v prípade poruchy“.	Prevádzkovateľ
		Koncentrácia čistiaceho prostriedku v recyklovanej vode	V prípade tvorby peny skontrolujte dávkovanie čistiaceho prostriedku umyvárky.	Prevádzkovateľ
		Štrkový filter	V prípade nízkej kapacity aktivujte ručné preplachovanie a poprípade na to upozorníte zákaznícky servis.	Prevádzkovateľ
		Vetranie (Prídavná možnosť)	Pri fungujúcom vetraní sú v nádrži čerpadla viditeľné bublinky.	Prevádzkovateľ
mesačne	preskúšanie	Plavákový spínač	Skontrolujte stav plavákových spínačov, prípadne informujte zákaznícky servis.	Prevádzkovateľ
		Zachytávač kalu, nádrž čerpadla	Vo všetkých nádržiach za zachytávačom kalu sa nesmie nachádzať žiadny kal. Kal v zachytávači kalu smie byť maximálne do výšky 1 m. Skontrolujte hladinu kalu resp. kal odčerpajte a zlikvidujte. Nádrž vyčistite.	Prevádzkovateľ
	vypustenie, vyčistenie	Nádrž na recyklovanú vodu	Vypustite, vyčistite, vypláchnite a opäť naplňte.	Prevádzkovateľ
polročne	Skontrolujte štrk, v prípade potreby vymeňte.	Štrkový filter	⚠ Nebezpečenstvo <i>Nebezpečenstvo ohrozenia zdravia v dôsledku prachu a mikrobiologického znečistenia. Pri výmene štrku noste masku ochrany proti prachu a ochranné rukavice.</i> V prípade potreby vymeňte štrk, pritom vyčistite horné a dolné sito filtra (vypláchnite vodou).	Servisná služba
	preskúšanie	Proces spätného preplachovania	Vyteká pri preplachovaní z vedenia dostatok vody pre zachytenie kalu? Skontrolujte tlak.	Servisná služba
	Kontrola prietokového množstva	Ponorné čerpadlo	Dopravované množstvo je v poriadku, ak hladina vody v nádrži na úžitkovú vodu počas prevádzky umyvárky neklesne pod hladinu S9.	Servisná služba
ročne	vypustenie, vyčistenie	Zachytávač kalu, nádrž čerpadla	Vypustite, vyčistite a opäť naplňte.	Prevádzkovateľ

Hladina plavákového spínača	Množstvo naplnenia recyklovanou vodou 1 nádrže	Množstvo naplnenia recyklovanou vodou 2 nádrží	Množstvo naplnenia recyklovanou vodou 3 nádrží
S7 hore	910 l	1820 l	2730 l
S7 dole	890 l	1780 l	2670 l
S9 hore	480 l	960	1440 l
S9 dole	460 l	920 l	1380 l
S11 hore	200 l	400 l	600 l
S11 dole	180 l	360 l	540 l

Pomoc pri odstraňovaní porúch

⚠ Nebezpečenstvo

Nebezpečenstvo vzniku nehody pri práci na zariadení. Pri všetkých prácach

→ Vypnite zariadenie, preto vypnite núdzový hlavný vypínač a zaistíte ho proti opätovnému zapnutiu.

→ Uzavorte prívod vody.

Kto môže odstrániť poruchy?

- **Prevádzkovateľ**
Práce s označením "Prevádzkovateľ" môžu vykonávať len vyškolené osoby, ktoré vedú bezpečne obsluhovať a robiť údržbu umývacieho zariadenia.
- **Zákaznícky servis**
Práce s označením "Zákaznícky servis" môžu vykonávať len montéri zákazníckeho servisu firmy Kärcher prípadne montéri poverení spoločnosťou Kärcher.

Zobrazenie poruchy

Na elektrickom rozvádzači sa nachádzajú kontrolky, ktoré

- Prívod čistej vody a
- Poruchy poruchy ponorného čerpadla.

Porucha	Možné príčiny	Odstránenie	Kým
Kontrolka „Porucha“ svieti	Aktivoval sa ochranný vypínač motora ponorného čerpadla.	Resetujte ochranný spínač motora, pri opakovaní poruchy volajte servisnú službu pre zákazníkov.	Prevádzkovateľ
	Plavákový spínač S15 v nádrži čerpadla je chybný	Oprava alebo výmena plavákového spínača	Servisná služba
	Nádrž na recyklovanú vodu prázdna.	pozri dole	
Na umyvárke svieti hlásenie „Nádrž na recyklovanú vodu je prázdna“.	Hladina vody v nádrži čerpadla je príliš nízka a núdzový prívod čistej vody vypadol	Doplňte nádrž čerpadla, skontrolujte resp. opravte núdzový prívod čistej vody	Prevádzkovateľ, servisná služba
	Ponorné čerpadlo vypadlo, je znečistené alebo chybné	Zariadenie pomocou vypnutia a opätovného zapnutia spustíte znova, inak zavolajte servisnú službu zákazníkom	Prevádzkovateľ
	Štrkový filter nepriepustný (príliš nízky výkon filtra)	Viacrát prepláchnite, ak sa nepodarí, štrk vymeňte	Prevádzkovateľ/ servisná služba
	Potrubia netesnia	Skontrolujte popr. utesnite všetky potrubia	Prevádzkovateľ, servisná služba
	Chybný alebo uzamknutý plavákový spínač S11	Plavákový spínač vymeňte alebo znova nasadte	Servisná služba
	Riadiaci systém je chybný	Riadiaci systém skontrolujte, opravte alebo vymeňte	Servisná služba
	Viaccestný ventil je chybný	Opravte viaccestný ventil, chybné diely vymeňte	Servisná služba
Odstavenie zariadenia	Programový spínač s voľbami v nesprávnej polohe.	Prepínač voľby programu prepnite do polohy "Prevádzka bez kontroly hodnoty vodivosti" alebo "Prevádzka s kontrolou hodnoty vodivosti" a stlačte tlačidlo SET.	Prevádzkovateľ
	Porucha elektrického napájania	Skontrolujte a zaistite elektrické napájanie.	Prevádzkovateľ
	Riadiaci systém je chybný	Riadiaci systém skontrolujte, opravte alebo vymeňte	Servisná služba
Recyklovaná voda je sfarbená alebo silno pení	Zachytávač kalu alebo nádrž čerpadla znečistená	Vyprázdenie a vyčistenie nádrže	Prevádzkovateľ/likvidátor
	V umyvárke alebo v umývacej hale sa používajú nevhodné čistiace prostriedky	Používajte čistiace prostriedky, ktoré sú vhodné pre prípravu, resp. systém vypláchnite	Prevádzkovateľ, servisná služba
	Dávkovanie čistiaceho prostriedku v umyvárke je príliš vysoké	Skontrolujte dávkovanie čistiaceho prostriedku resp. ho znova nastavte	Prevádzkovateľ, servisná služba
	Čistenie umyvárky nevhodnými čistiacimi prostriedkami	Výmena vody a vypláchnutie nádrže	Prevádzkovateľ
	Prestavený škrtiaci ventil spätného preplachovania	Skontrolujte naplnenie štrkom, prípadne doplňte štrk. Nastavte škrtiaci ventil spätného preplachovania	Servisná služba

Porucha	Možné príčiny	Odstránenie	Kým
Voda v nádrži na recyklovanú vodu nepríjemne zapácha	ARS bol cez noc alebo cez víkend vypnutý	ARS musí byť zapnutý trvalo	Prevádzkovateľ
	malé alebo nízke prečerpávanie, slabé vetranie	Prepnite otočný vypínač obehového čerpadla do polohy "III". Skontrolujte, či je otvorený obehový ventil.	Prevádzkovateľ
		Skontrolujte vedenia, či nie sú znečistené a poškodené. Prípadne ich vyčistite alebo vymeňte.	Prevádzkovateľ, servisná služba
		Skontrolujte vetranie, ventilátor musí v nádrži čerpadla výrazne a viditeľne bublať.	Prevádzkovateľ, servisná služba
Neustály hluk pri tečení	Chybné plavákové spínače, riadiaci systém alebo magnetický ventil čistej vody	Skontrolujte, opravte alebo vymeňte príslušný konštrukčný diel	Prevádzkovateľ, servisná služba
Ponorné čerpadlo nebeží	Hladina vody v nádrži čerpadla je príliš nízka	Umývacie zariadenie beží s čerstvou vodou, kým sa nedosiahne hladina S15 hore. Nájdite príčinu.	Servisná služba
	Plavákový spínač S7 je chybný	Skontrolujte, vyčistite, opravte alebo vymeňte plavákové spínače	Prevádzkovateľ, servisná služba
	Chybná riadiaca hlava viaccestného ventilu	Opravte riadiacu hlavu	Servisná služba
	Riadiaci systém je chybný	Riadiaci systém skontrolujte, opravte alebo vymeňte	Servisná služba
Príliš nízky výkon filtra	Uzavretý uzatvárací ventil na recyklovanú vodu	Otvorte uzatvárací ventil na recyklovanú vodu.	Prevádzkovateľ
	Štrkový filter je upchatý	Prepláchnite štrkový filter resp. vymeňte štrk. Ak sa problém zopakuje, upozornite na to zákaznícky servis.	Prevádzkovateľ, servisná služba
	Upchaté, chybné ponorné čerpadlo	Ponorné čerpadlo vyčistite, opravte alebo vymeňte	Prevádzkovateľ, servisná služba
	Vedenie alebo ventil netesní, je chybný, upchatý	Skontrolujte vedenia a ventily. Prípadne ich vyčistite, opravte alebo vymeňte	Prevádzkovateľ, servisná služba
Spotreba čistej vody je príliš vysoká	Porucha plavákového spínača S9.	Výmena	Servisná služba
	Chybná alebo znečistená sonda hodnoty vodivosti (voľba).	Skontrolujte, vyčistite, v prípade potreby vymeňte.	Servisná služba
	Defektný magnetický ventil na čerstvú vodu	Skontrolujte magnetický ventil na čerstvú vodu, v prípade potreby ho vymeňte	Servisná služba

Transport

Pozor

*Nebezpečenstvo zranenia a poškodenia!
Pri prepravovaní zariadenia zohľadnite jeho hmotnosť.*

- ➔ Prepravujte štrkový filter iba v prázdnom stave (bez náplne štrkom).
- ➔ Pri preprave vo vozidlách zariadenie zaistite proti zošmyknutiu a prevráteniu podľa platných smerníc.

Uskladnenie

Pozor

*Nebezpečenstvo zranenia a poškodenia!
Pri uskladnení zariadenia zohľadnite jeho hmotnosť.*

- ➔ Skladujte štrkový filter iba v prázdnom stave (bez náplne štrkom).

Príslušenstvo

Štrk filtra, jemný

Obj. číslo: 6.272-001.0 (veľkosť zrna 04,...0,8 mm) v 25 kg vreckách

Štrk filtra, stredný

Obj. číslo: 6.272-003.0 (veľkosť zrna 1...2 mm) v 25 kg vreckách

Potreba naplnenia filtra

	Štrk filtra, jemný 6.272.-001.0	Štrk filtra, stredný 6.272-003.0
WRP 8000	7 vreciek	2 vrecká
WRP 16000	10 vreciek	3 vrecká

Príslušenstvo:	Objednávacie číslo
Nádrž na recyklovanú vodu	2.642-720.0
Prídavná nádrž	2.642-930.0
Montážna súprava spojok nádrže, 2 nádrže	4.640-401.0
Montážna súprava spojok nádrže, 3 nádrže	4.640-402.0
Vetranie	2.641-510.0
Prepad	2.641-995.0
Ponorné čerpadlo WRP 8000	2.642-037.0
Ponorné čerpadlo WRP 16000	2.642-038.0
Stojan pre rozvodnú skriňu	2.642-116.0
Meranie vodivosti	2.642-765.0
Prívod čistej vody WRP 8000	2.642-113.0
Prívod čistej vody WRP 16000	2.642-114.0

Inštalácia zariadenia (len pre odborníkov)

Upozornenie

Zariadenie môžu inštalovať len

- montéri servisnej služby firmy Kärcher
- Autorizované osoby firmy Kärcher

Príprava miesta inštalácie

Pre správnu inštaláciu zariadenia sú potrebné nasledovné predpoklady:

- priestor chránený pred mrazom s dostatočným vetraním
- Spád podlahy smerom k zachytávaču kalu
- Potrubia a podzemné práce podľa výkresov 0.089-491.0 a 0.089-492.0.
- Vodovodná a elektrická prípojka: viď „Technické údaje“
- vodorovný pevný základ
- Zariadenie chráňte pred priamym slnečným žiarením a striekajúcou vodou
- Miesto inštalácie dostatočne osvetlite
- Podlaha musí byť voľne priechodná

Vybalenie zariadenia

Zariadenie vybalíť a obalový materiál odviešť na recykláciu.

Vodovodná inštalácia

Vodovodná inštalácia závisí od špeciálnych podmienok existujúcich komponentov zariadenia, napr.

- druh a typ umyvárky
- druh a typ zákazníkom dodávaných komponentov (zachytávač kalu, nádrž čerpadla atď.)
- menovité priemery, dĺžky a konštrukcia kanálov

Z tohto dôvodu sa musí vodovodná inštalácia vykonať podľa špeciálnych podkladov projektu.

⚠ Nebezpečenstvo

Nebezpečenstvo poranenia potknutím sa. Hadice zariadenia položte tak, aby nevznikalo žiadne nebezpečenstvo potknutia.

Elektrické pripojenie

⚠ Nebezpečenstvo

Nebezpečné elektrické napätie. Elektroinštalácia sa môže uskutočniť za pomoci odborného elektrikára a podľa miestne platných smerníc.

Zariadenie je nutné zaistiť pomocou ochranného vypínača poruchového prúdu s prúdom menším alebo rovným 30 mA.

- Zariadenie pripájajte iba na striedavý prúd.
- Zariadenie môže byť pripojené iba k elektrickej prípojke, ktorá bola vyhotovená elektroinštalatérom podľa požiadaviek normy IEC 60364-1.
- Napätie uvedené na výrobnom štítku musí súhlasiť s napätím zásuvky.

Vyhlasenie o zhode s normami EÚ

Týmto vyhlasujeme, že ďalej označený stroj zodpovedá na základe jeho koncepcie a konštrukcie a takisto vyhotovenia, ktoré sme dodali, príslušným základným požiadavkám na bezpečnosť a ochranu zdravia uvedeným v smerniciach EÚ. Pri zmene stroja, ktorá nebola nami odsúhlasená, stráca toto prehlásenie svoju platnosť.

Výrobok: Zariadenie na úpravu vody

Typ: 1.217-xxx

Príslušné Smernice EÚ:

2006/42/ES (+2009/127/ES)

2004/108/ES

Uplatňované harmonizované normy:

EN 60204-1

EN 55014-1: 2006 + A1: 2009

EN 55014-2: 1997 + A2: 2008

EN 61000-3-2: 2006 + A2: 2009

EN 61000-3-3: 2008

EN 62233: 2008

Podpísaný jedná v poverení a s plnou mocou jednatelstva.



H. Jenner
CEO

S. Reiser
Head of Approbation

Osoba zodpovedná za dokumentáciu:
S. Reiser

Alfred Kärcher GmbH & Co. KG
Alfred-Kärcher-Str. 28 - 40
71364 Winnenden (Germany)
Tel: +49 7195 14-0
Fax: +49 7195 14-2212

Winnenden, 2012/06/01

 Prije prve uporabe Vašeg uređaja pročitajte ove originalne radne upute, postupajte prema njima i sačuvajte ih za kasniju uporabu ili za sljedećeg vlasnika.

Pregled sadržaja

O ovim radnim uputama . . .	HR	..	1
Zaštita okoliša.	HR	..	1
Jamstvo	HR	..	1
Pričuvni dijelovi	HR	..	1
Sigurnosni napuci	HR	..	1
Rukovanje.	HR	..	2
Funkcija	HR	..	4
Tehnički podaci	HR	..	6
Održavanje i njega	HR	..	6
Pomoć u slučaju smetnji . . .	HR	..	8
Transport.	HR	..	9
Skladištenje	HR	..	9
Pribor	HR	..	10
Instaliranje stroja (samo za stručno osoblje)	HR	..	10
EZ izjava o usklađenosti . . .	HR	..	10

O ovim radnim uputama

Ciljne grupe korisnika ovih uputa

- **Svi korisnici:** Korisnici su upućeni pomoćnicima, vlasnicima i stručnom osoblju.
- **Stručno osoblje** Stručno osoblje su osobe koje su svojom izobrazbom osposobljene za instalaciju uređaja i stavljanje istih u pogon.

Definicije

Svježa voda

Voda iz vodovoda



Otpadna voda

Onečišćena voda koja dolazi iz postrojenja za pranje

Reciklirana voda

Voda koju je pripremila postrojenje na ponovu upotrebu u postrojenju za pranje vozila

Zaštita okoliša

	Materijali ambalaže se mogu reciklirati. Molimo Vas da ambalažu ne odlažete u kućne otpatke, već ih predajte kao sekundarne sirovine.
	Stari uređaji sadrže vrijedne materijale koji se mogu reciklirati te bi ih stoga trebalo predati kao sekundarne sirovine. Baterije, ulje i slični materijali ne smiju dospjeti u okoliš. Stoga Vas molimo da stare uređaje zbrinete preko odgovarajućih sabirnih sustava.

Prilikom obnavljanja posteljice od šljunka istrošeni filter od šljunka mora se zbrinuti u skladu s važećim lokalnim propisima.

Napomene o sastojcima (REACH)

Aktualne informacije o sastojcima možete pronaći na stranici:

www.kaercher.com/REACH

Jamstvo

U svakoj zemlji važe jamstveni uvjeti koje je izdala naša nadležna organizacija za distribuciju. Eventualne smetnje na stroju za vrijeme trajanja jamstva uklanjamo besplatno ukoliko je uzrok greška u materijalu ili proizvodnji. U slučaju koji podliježe garanciji obratite se, uz prilaganje potvrde o kupnji, Vašem prodavaču ili najbližoj ovlaštenoj servisnoj službi.

Pričuvni dijelovi

- Smije se koristiti samo onaj pribor i oni pričuvni dijelovi koje dozvoljava proizvođač. Originalan pribor i originalni pričuvni dijelovi jamče za to da stroj može raditi sigurno i bez smetnji.
- Dodatne informacije o pričuvnim dijelovima dobit ćete pod www.kaercher.com u dijelu Servis (Service).

Sigurnosni napuci

Simboli u uputama za rad

U ovim se radnim uputama koriste sljedeći simboli:

Opasnost

Ukazuje na neposredno prijeteću opasnost. Pri neuvažavanju ovog upozorenja može doći do izuzetno teških ozljeda ili čak smrti.

Upozorenje

Ukazuje na neku eventualno opasnu situaciju. Pri neuvažavanju ovog upozorenja može doći do lakih ozljeda ili materijalne štete.

Oprez

Za eventualno opasnu situaciju koja može prouzročiti lake tjelesne ozljede ili materijalnu štetu.

Simboli na stroju

	Opasnost od električnog napona!
	<i>Rad na dijelovima stroja dozvoljen je samo električarima ili ovlaštenom stručnom osoblju.</i>

Općenito

U slučaju pogrešnog rukovanja prijete opasnosti za korisnika i druge osobe uslijed

- visokog električnog napona,
- Radi sprječavanja dovodenja osoba, životinja i materijalnih vrijednosti u opasnost molimo Vas da prije prvog korištenja uređaja pročitate:
- ove upute za uporabu, napose sigurnosne napomene koje te upute sadrže,
- priloženi sigurnosni naputci za postrojenje za tretman otpadnih voda, 5.956-660.0
- odgovarajući nacionalni propisi zakonodavca

Sve osobe koje su uključene u postavljanje, puštanje u rad, servisiranje, održavanje i rukovanje moraju

- posjedovati odgovarajuću kvalifikaciju,
- poznavati "Sigurnosne napomene za uređaje za pročišćavanje otpadne vode" i pridržavati ih se,
- poznavati ove radne upute i pridržavati ih se,
- poznavati odgovarajuće propise i pridržavati ih se.

Opasnost

Opasnost po zdravlje uslijed prašine i onečišćenja od mikroba. Kod zamjene šljunka nositi zaštitnu masku protiv prašine i rukavice.

Opasnost

Zdravstvena oštećenja, ako se popije reciklirana voda. Pročišćena voda nema kvalitetu vode za piće. Sadržava ostatke onečišćenja i sredstava za čišćenje.

Upozorenje

Opasnost po zdravlje u slučaju kontakta s vodom u kojoj se nalaze klice. U slučaju prestanka rada uređaja postoji vrlo velika opasnost da se u recikliranoj vodi razvijaju klice. Izbjegavati kontakt s recikliranom vodom u kojoj ima klica.

Ponašanje u slučaju opasnosti

- ➔ Isključite postrojenje okretanjem glavne sklopku za isključivanje u nuždi na rasklopnom ormariću u položaj "0".

Propisi i smjernice

- **nacionalni i lokalni propisi**
- **Propisi o sprječavanju nezgoda**
Zakon o zaštiti od opasnih tvari, CHV 5 (Gefahrstoffverordnung GefStoffV.)

Napomena

Stroja smiju postavljati samo

- monter i servisne službe Kärcher
- osobe koje je Kärcher za to ovlastio

Namjensko korištenje

Postrojenje pročišćava otpadnu vodu i stavlja na raspolaganje recikliranu vodu za postrojenja za pranje vozila (portal za pranje vozila, linija za pranje vozila, itd.). Reciklirana voda može se koristiti samo za programe pranja vozila (npr. predpranje, pranje vod visokim tlakom, pranje četkom). Reciklirana voda nije prikladna kao voda za ispiranje, odnosno za nanošenje pomoći kod sušenja ili u druge svrhe.

Čišćenje se vrši:

- razdvajanjem teško taloživih čestica u šljunčanom filtru
- Uništavanje mirisnih tvari cirkulacijom i prozračivanjem.

Preduvjet za besprijekoran rad: Sustav korita u skladu sa shemom vode u poglavlju "Funkcija".

Radno mjesto

Radno mjesto se nalazi na postrojenju i samo se ga se nakratko koristi za pokretanje postrojenja i za radove na održavanju.

Rukovanje

Opisni elementi

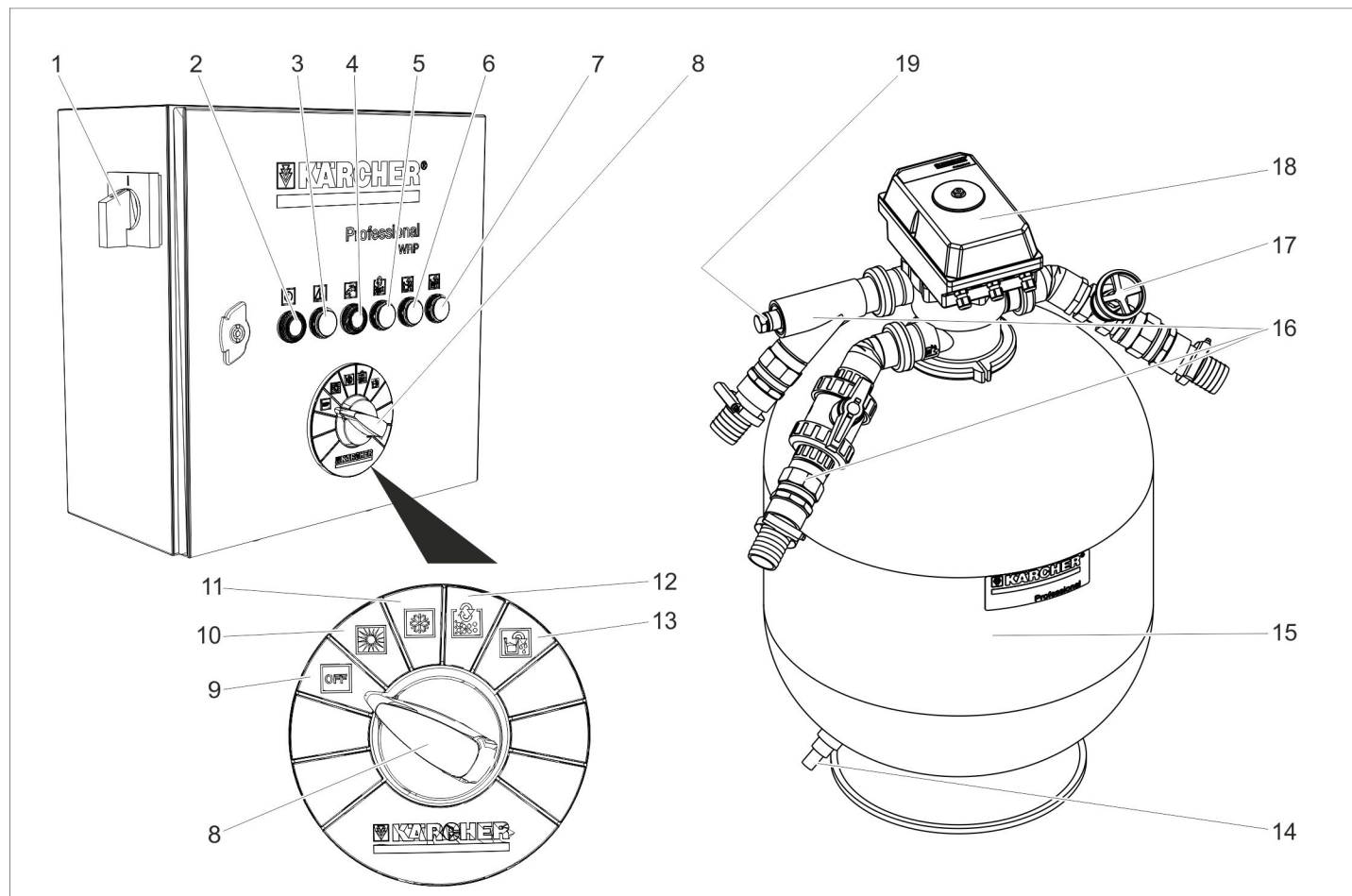

- | | | |
|--|---|---|
| 1 Sklopka za isključenje u nuždi | 7 Indikator nadzora vodljivosti | 13 Položaj sklopke "Pražnjenje korita pumpe" |
| 2 Tipka "SET" | 8 Sklopka za odabir programa | 14 Pražnjenje ostataka iz šljunčanog filtra |
| Indikator rada | 9 Položaj sklopke "OFF" | 15 Šljunčani filter |
| 3 Indikator smetnje | 10 Položaj sklopke "Rad bez nadzora vodljivosti", (ljetni režim rada) | 16 Priključci za vodu |
| 4 Tipka za potvrdu dodavanja svježe vode / indikator aktivnog dovoda svježe vode | 11 Položaj sklopke "Rad s nadzorom vodljivosti" (opcija), (zimski režim rada) | 17 Prigušnica povratnog ispiranja |
| 5 Indikator povratnog ispiranja radi | 12 Položaj sklopke "Ručno povratno ispiranje" | 18 Višesmjerni ventil |
| 6 Indikator pražnjenja korita pumpe | | 19 Priključak za sondu za mjerenje vodljivosti (opcija) |

Simbol	Boja indikatora	Značenje	Funkcija tipke
	Zeleno	Uređaj radi	Tipka "SET" Sklopkom za odabir programa pokrenite odabranu funkciju.
	Crveno	Smetnja	--
	Žuto	Dodavanje svježe vode je aktivno	Poništite poruku.
		Dodavanje svježe vode je bilo aktivno / Potvrditi dojavu	
	Žuto	Povratno ispiranje radi	--
	Žuto	Korito pumpe se prazni	--
	Žuto	Aktiviran je automatski nadzor vodljivosti	--

Isključivanje u slučaju opasnosti

Isključite postrojenje okretanjem glavne sklopku za isključivanje u nuždi na rasklopnom ormariću u položaj "0".

Uključiti uređaj

→ Glavnu sklopku za isključivanje u nuždi okrenite u položaj "1".

Potopna crpka radi, ako:

- je izvršeno povratno ispiranje.
- je razina vode u koritu s reciklažnom vodom ispod uključne razine S7.
- je razina vode u koritu pumpe iznad uključne razine S15.

Odabir funkcije

→ Sklopku za odabir programa okrenite u željeni položaj.

→ Pritisnite tipku "SET".

Napomena

Nakon uključivanja glavne sklopke za isključivanje u nuždi postrojenje započinje s funkcijom "Rad bez nadzora vodljivosti".

Povratno ispiranje

Pri povratnom ispiranju se uz pomoć filtra sa šljunkom uklanja sakupljena prljavština. U tu svrhu se filter sa šljunkom ispiru u obrnutom smjeru. Isprana prljavština se preusmjerava u odmuljivač reciklažnog sustava.

Postrojenje je opremljeno automatskim višesmjernim ventilom. Upravljačka jedinica pokreće postupak povratnog ispiranja. Tijekom tog postupka svijetli indikator za aktivno povratno ispiranje.

Napomena

Kod normalnog rada povratno ispiranje se vrši jednom dnevno. Tijekom povratnog ispiranja spremnik reciklirane vode se ne nadopunjava recikliranom vodom. Ako postrojenje za pranje radi tijekom povratnog ispiranja, dolazi do nadopunjavanja svježom vodom - opskrba vodom u nuždi (opcija).

WRP je opremljen povratnim ispiranjem koje je prilagođeno potrebama. Ako se spremnik reciklažne vode zbog jako zaprljanog filtra puni duže od 90 minuta, aktivira se automatsko povratno ispiranje.

Prilikom intenzivnog pranja i s tim povezanog zaprljanja filtra, njegovo automatsko povratno ispiranje se može pokrenuti i tijekom pranja.

Potreba praonice za vodom pokriva se dodavanjem svježe vode (opcija).

Pražnjenje korita pumpe

- Ovom se funkcijom reciklažna voda prenosi iz korita pumpe u kanal.
- Ova je funkcija neophodna kada reciklažna voda nema kvalitetu potrebnu za rad praonice, npr. zato što u njoj ima previše soli ili se koristi pogrešno sredstvo za pranje.

Funkcija:

→ Okrenite sklopku za odabir programa u položaj "Pražnjenje korita pumpe".

→ Pritisnite tipku "SET".

– Postrojenje filtrira sve dok prekidač S15 u koritu pumpe ne dojadi nedostatak vode i isključi uronjivu pumpu.

– Spremnik reciklažne vode pritom se prepunjava. Višak vode otječe u kanal preko preljevnog voda spremnika reciklažne vode.

– Zatim se praonica opskrbljuje svježom vodom sve dok se korito pumpe ne napuni do razine S15 i poništi isključivanje uronjive pumpe.

– Nakon toga se može ponovo proizvoditi normalna reciklažna voda.

– Ako nema preljevnog voda iz korita pumpe, servisna služba KÄRCHER deaktivira funkciju pražnjenja korita pumpe.

– Ako nema preljevnog voda iz spremnika reciklažne vode u kanal, servisna služba KÄRCHER deaktivira funkciju pražnjenja korita pumpe.

Nadzor vodljivosti

– Opcijski se postrojenje može opremiti funkcijom automatskog nadziranja vodljivosti.

– Mjerno se mjesto se nalazi u vodu pumpe između uronjive pumpe i višesmjernog ventila.

– Automatski se nadzor vodljivosti može aktivirati i deaktivirati.

– Nadziranjem vodljivosti se pri prekoračenju prethodno namještene vodljivosti aktivira isti proces kao i sklopkom za pražnjenje korita pumpe.

– Daljnjim se dodavanjem svježe vode za postupak pranja preostala slana voda u sustavu korita razrjeđuje toliko da se ponovo uspostavi dovoljna kvaliteta vode za pranje.

– Ako reciklažni uređaj ne raspolaže prelijevom iz spremnika reciklažne vode do kanala niti napajanjem svježom vodom, ova se opcija ne može ugraditi.

Cirkulacija reciklirane vode

Ako praonica ne prima vodu, reciklažna voda cirkulira kroz sustav kako bi se izbjegli neugodni mirisi.

Zaštita od smrzavanja

Postrojenje mora raditi u prostorijama u kojima ne dolazi do smrzavanja. U slučaju smrzavanja isključiti postrojenje i u potpunosti isprazniti vodu iz njega:

→ Otpojiti vijčane spojeve plastičnih cijevi i pustiti da se cijevi isprazne.

→ Isprazniti spremnik reciklirane vode.

→ Otvoriti šljunčani filter i izvaditi još vlažan šljunak (servisna služba).

Stavljanje stroja van pogona

Napomena

Radi sprječavanja problema s mirisima uređaj mora ostati uključen i preko noći.

→ Isključite postrojenje okretanjem glavne sklopku za isključivanje u nuždi na rasklopnom ormariću u položaj "0".

→ Postoji li opasnost od smrzavanja, mora se dodatno ukloniti voda koja je eventualno zaostala (vidi poglavlje "Zaštita od smrzavanja").

Ponovno puštanje u rad

Kod ponovnog puštanja u rad nakon što je uređaj bio van pogona:

→ uključiti uređaj.

→ Obavite povratno ispiranje filtra sve dok višesmjerni ventil tijekom rada filtra ne prikaže ulazni tlak od oko 0,05 MPa (oko 0,5 bara).

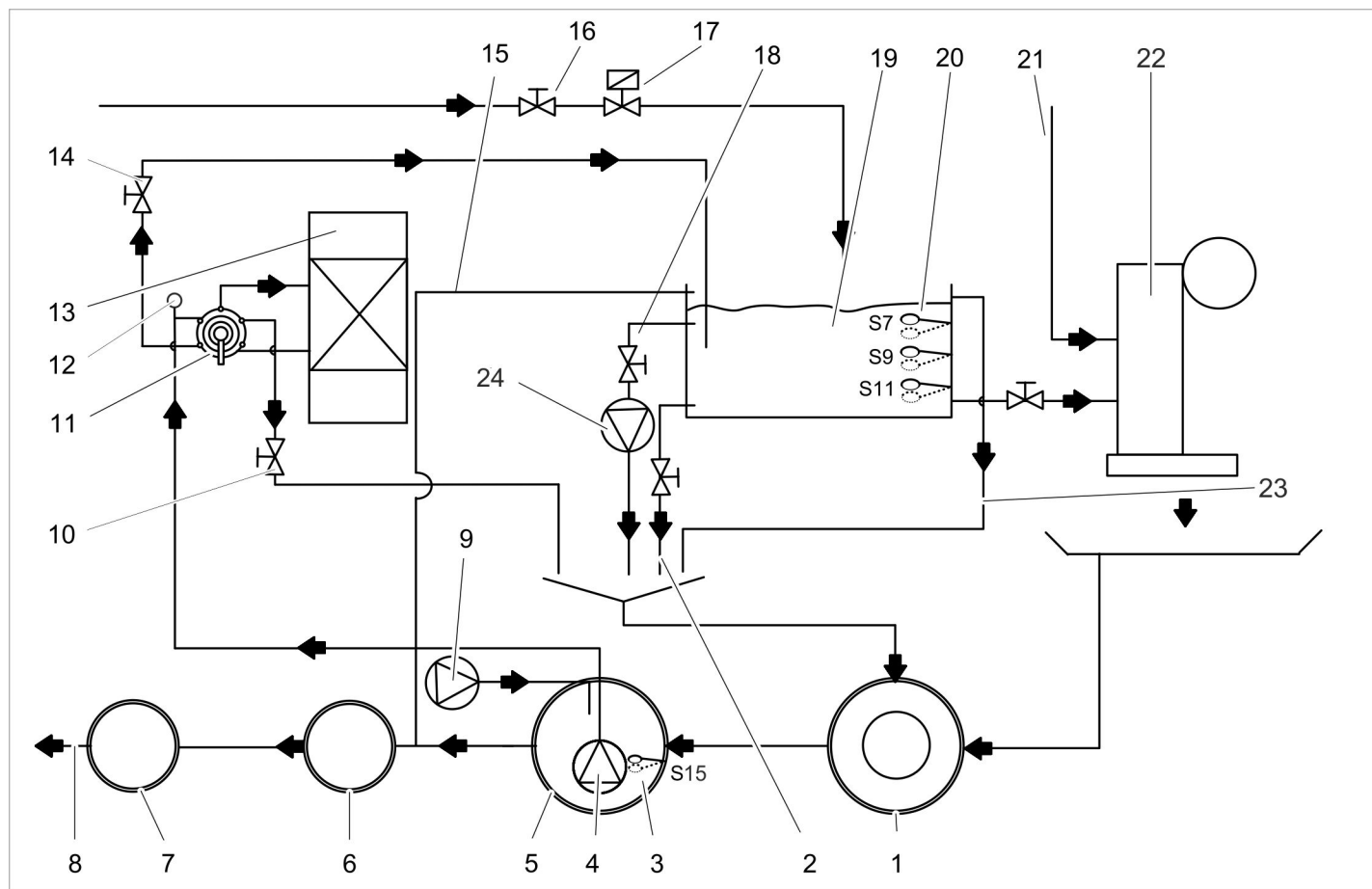

- 1 Sakupljanje mulja sustava za recikliranje *)
- 2 Pražnjenje ostataka iz spremnika (Opcija)
- 3 Prekidač s plovkom S15 korita pumpe za zaštitu od rada na suho
- 4 Potopna crpka (opcija)
- 5 Bazen crpke sustava za recikliranje *)
- 6 Separator (EN 858) *)
- 7 Kontrolno okno *)
- 8 kanalizacije *)
- 9 Prozračivanje (opcija)
- 10 Prigušnica povratnog ispiranja
- 11 Višesmjerni ventil
- 12 Sonda za mjerenje vodljivosti (opcija)
- 13 Šljunčani filter
- 14 Zaporni ventil za reciklažnu vodu
- 15 Preljev spremnika reciklažne vode u uređaju za separaciju (opcija)
- 16 Namještanje količine svježe vode (opcija)
- 17 Punjenje svježom vodom u nuždi (opcija)
- 18 Ventil za cirkulaciju (opcija)
- 19 Spremnik reciklirane vode (opcija)
- 20 Sklopka s plovkom (opcija)
- 21 Dotok svježe vode za procese ispiranja i održavanja *)
- 22 Postrojenje za pranje *)
- 23 Preljev spremnika reciklažne vode (opcija), u odmuljivaču
- 24 Optočna pumpa (opcija)

*) od strane investitora

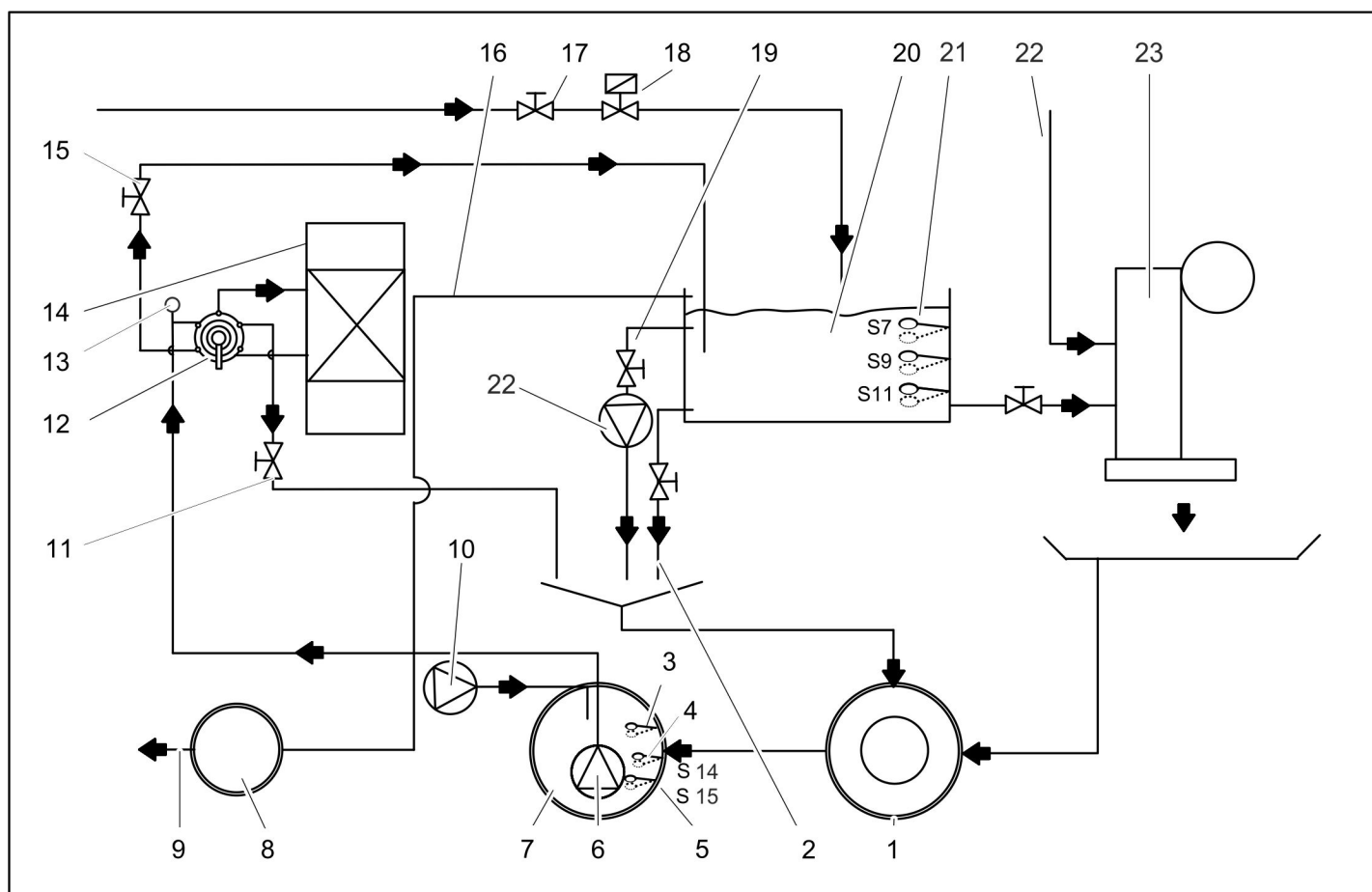

- 1 Sakupljanje mulja sustava za recikliranje *)
 - 2 Pražnjenje ostataka iz spremnika (Opcija)
 - 3 Prekidač s plovkom S5 za puno korito pumpe (opcija)
 - 4 Prekidač s plovkom S14 za izdvajanje soli (opcija)
 - 5 Prekidač s plovkom S15 korita pumpe za zaštitu od rada na suho
 - 6 Potopna crpka (opcija)
 - 7 Bazen crpke sustava za recikliranje *)
 - 8 Kontrolno okno *)
 - 9 kanalizacije *)
 - 10 Prozračivanje (opcija)
 - 11 Prigušnica povratnog ispiranja
 - 12 Višesmjerni ventil
 - 13 Sonda za mjerenje vodljivosti (opcija)
 - 14 Šljunčani filtar
 - 15 Zaporni ventil za reciklažnu vodu
 - 16 Preljev spremnika reciklirane vode (opcija)
 - 17 Namještanje količine svježe vode (opcija)
 - 18 Punjenje svježom vodom u nuždi (opcija)
 - 19 Ventil za cirkulaciju (opcija)
 - 20 Spremnik reciklirane vode (opcija)
 - 21 Sklopka s plovkom (opcija)
 - 22 Dotok svježe vode za procese ispiranja i održavanja *)
 - 23 Postrojenje za pranje *)
 - 24 Optočna pumpa (opcija)
- *) od strane investitora

Opis funkcije

Rad filtra

- U načinu rada s filtrom voda teče preko
- potopne crpke
 - Višesmjerni ventil u položaju FILTRIRATI/FILTER...
 - Šljunčani filtar (smjer toka filtriranja)
 - Zaporni ventil za reciklažnu vodu
 - prema spremniku reciklirane vode

Povratno ispiranje

- Kod povratnog ispiranja voda teče preko
- potopne crpke
 - višesmjernog ventila u položaju FILTRIRATI/FILTER...
 - Šljunčani filtar (suprotan tok od toka filtriranja)
 - Prigušnica
 - u spremnik mulja
- Kako bi se spriječilo izdvajanje pijeska, prigušnica ograničava volumni protok tijekom povratnog ispiranja.

Oprez

Opasnost od oštećenja. Posljedica uvećane brzine povratnog ispiranja može biti ispiranje punjenja filtra. Brzinu povratnog ispiranja namješta serviser prilikom puštanja postrojenja u rad, nakon čega se ona ne smije mijenjati.

Naknadno ispiranje

- Kod naknadnog ispiranja voda teče preko
- potopne crpke
 - višesmjernog ventila u položaju NAKNADNO ISPIRANJE/FILTER...
 - Šljunčani filtar (smjer toka filtriranja)
 - u spremnik mulja

Cirkuliranje tehnološke vode

Svrha cirkulacije:

- dodatno kretanje reciklirane vode, posebno dok postrojenje za pranje stoji, a u svrhu izbjegavanja stvaranja bočate vode i radi smanjenja problema s mirisima.
 - dodatno unošenje zraka u vodu radi smanjenja problema s mirisima
- Voda teče od spremnika reciklirane vode prema spremniku mulja kako slijedi:
- Spremnik reciklirane vode
 - Ventil za cirkulaciju
 - Optočna pumpa
 - Spremnik mulja

Nadzorni i regulacijski elementi

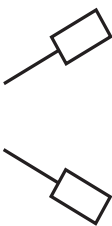
Prekidač s plovkom u spremniku reciklažne vode		
	S7 gore	Spremnik reciklirane vode. Punjenje se zaustavlja.
	S7 dolje	Spremnik reciklirane vode se puni. Vremenska zadržka od 120 sekundi.
	S9 gore	Isključivanje dovoda svježe vode. Indikator za dodavanje svježe vode svijetli žuto.
	S9 dolje	Uključivanje dovoda svježe vode. Indikator za dodavanje svježe vode svijetli žuto.
	S11 gore	Zaštita od rada praonice na suho nije aktivna, nema poruke o smetnji.
	S11 dolje	Zaštita od rada praonice na suho je aktivna, poruka o smetnji praonice.

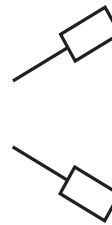
Sklopka s plovkom u bazenu crpke		
	S5 gore*	Korito pumpe je prepunjeno. Započinje zbrinjavanje preko spremnika reciklažne vode u kanal
	S5 dolje*	Korito pumpe nije prepunjeno, postrojenje radi normalno.
	S14 gore	Korito pumpe je puno (kod opcije izbacivanja slane vode).
	S14 dolje	bez funkcije / preklopna točka se ne koristi
	S15 gore	Korito pumpe nije prazno, postrojenje radi normalno.
	S15 dolje	Korito pumpe je prazno, zaštita od rada uronjive pumpe na suho je aktivna, nema filtracije, nije moguće povratno ispiranje. Postrojenje radi sa svježom vodom.

* S5 kao opcija

Tehnički podaci

			WRP 8000 1.217-151.0	WRP 16000 1.217-152.0
Potopna crpka	Snaga motora	W	1300	1700
	Napon	V	230/1~	
	Potrošnja struje	A	5,9	8,5
	Protočna količina pri oko 0,1 MPa (1 bar), oko	m ³ /h	8	16
	Tlak	MPa (bar)	max. 0.14 (1.4)	max. 0.16 (1.6)
Cjelokupno postrojenje	Snaga filtra	m ³ /h	max. 10	max. 20
	Napon	V	230/1~	
	Frekvencija	Hz	50	
	Težina	kg	280	390
	Širina	mm	700	900
	Dubina	mm	620	780
	Visina	mm	1600	

Održavanje i njega

Naputci za održavanje

Osnova za siguran rad stroja je redovito održavanje u skladu sa sljedećim planom održavanja.

Koristite isključivo originalne pričuvne dijelove istog proizvođača ili dijelove koje on preporučuje, kao što su:

- pričuvni i habajući dijelovi
- dijelovi pribora,
- radni mediji,
- sredstva za pranje.

⚠ Opasnost

Opasnost od ozljeda pri radovima na stroju. Kod svih radova

- Odvojite stroj s električne mreže isključenjem postojećeg glavnog prekidača za isključivanje u nuždi i njegovim osiguranjem protiv ponovnog nehotičnog uključivanja.
- Zatvorite dovod vode.

Tko smije obavljati radove na održavanju?

- **Vlasnik/koncesionar**
Radove s napomenom "Vlasnik/koncesionar" smije izvoditi samo podučeno osoblje, koje praonicu s reciklažnim

uređajem može sa sigurnošću održavati i njome rukovati.

– Servisna služba

Radove s napomenom "Servisna služba" smiju izvoditi samo monter servise službe Kärcher.

Ugovor o servisiranju

Radi osiguranja pouzdanog rada stroja preporučujemo Vam da sklopite ugovor o servisiranju. Molimo Vas da se u tu svrhu obratite se nadležnoj servisnoj službi Kärcher.

Plan održavanja

Vrijeme izvođenja	Djelatnost	Sklop koji se održava	Provođenje	Izvođač radova
svakodnevno	ispitati	Indikatori „Smetnje“	Kada se upali ovaj indikator, smetnju otkloniti prema poglavlju „Pomoć kod smetnji“.	Vlasnik
		Indikator "Aktivno dodavanje svježe vode"	Pritiskom na svjetleću tipku potvrditi dojavu, potražiti uzrok za potrošnju svježe vode i otkloniti ga.	Vlasnik / servisna služba
tjedno	čistiti	Odljev na mjestu za pranje	Očistiti prihvatnu košaru za onečišćenja u podnom odljevu.	Vlasnik
	ispitati	Reciklirana voda	Kontrolirati miris i zamućenja reciklirane vode. Mjere kod loše kvalitete reciklirane vode, vidi poglavlje "Pomoć kod smetnji".	Vlasnik
		Koncentracija sredstva za čišćenje u recikliranoj vodi	U slučaju stvaranja pjene provjerite doziranje sredstva za pranje u praonici.	Vlasnik
		Šljunčani filtar	U slučaju premalog kapaciteta aktivirajte ručno povratno ispiranje, eventualno kontaktirajte servisnu službu.	Vlasnik
		Prozračivanje (Opcija)	Kada je ventilacija aktivna, u koritu pumpe se mogu vidjeti mjehurići.	Vlasnik
mjesečno	ispitati	Prekidač s plovkom	Provjerite stanje prekidača s plovkom i po potrebi obavijestite servisnu službu.	Vlasnik
		Spremnik mulja, bazen crpke	U svim bazenima nakon spremnika mulja ne smije se nalaziti nikakav mulj. Visina mulja u spremniku mulja smije iznositi najviše 1 m. Provjeriti razinu mulja, po potrebi crpkom ukloniti mulj i zbrinuti ga. Očistiti bazen.	Vlasnik
	isprazniti, očistiti	Spremnik reciklirane vode	Isprazniti, očistiti, isprati i ponovo napuniti.	Vlasnik
jednom u pola godine	Provjeriti šljunak, po potrebi zamijeniti	Šljunčani filtar	⚠ Opasnost <i>Opasnost po zdravlje uslijed prašine i onečišćenja od mikroba. Kod zamjene šljunka nositi zaštitnu masku protiv prašine i rukavice.</i> Po potrebi zamijeniti šljunak, pri tome očistiti gornje i donje sito filtra (isprati vodom).	Servisna služba
	ispitati	Postupak povratnog ispiranja	Teče li prilikom povratnog ispiranja dovoljno vode iz cjevovoda prema spremniku mulja? Provjeriti tlak.	Servisna služba
	Provjeriti količinu protoka	potopne crpke	Protok je u redu ako razina vode u spremniku potrošne vode tijekom rada praonice ne padne ispod razine S9.	Servisna služba
godišnje	isprazniti, očistiti	Spremnik mulja, bazen crpke	Ispraznite, očistite i ponovo napunite.	Vlasnik

Razina sklopke s plovkom	Količina punjenja spremnika reciklirane vode 1 spremnik	Količina punjenja spremnika reciklirane vode 2 spremnika	Količina punjenja spremnika reciklirane vode 3 spremnika
S7 gore	910 l	1820 l	2730 l
S7 dolje	890 l	1780 l	2670 l
S9 gore	480 l	960	1440 l
S9 dolje	460 l	920 l	1380 l
S11 gore	200 l	400 l	600 l
S11 dolje	180 l	360 l	540 l

Pomoć u slučaju smetnji

⚠ Opasnost

Opasnost od ozljeda pri radovima na stroju.

Kod svih radova

→ Odvojite stroj s električne mreže isključenjem postojećeg glavnog prekidača za isključivanje u nuždi i njegovim osiguranjem protiv ponovnog nehotičnog uključivanja.

→ Zatvorite dovod vode.

Tko smije otklanjati smetnje?

- **Vlasnik/koncesionar**
Radove sa napomenom "Vlasnik/koncesionar" smije izvoditi samo podučeno osoblje, koje postrojenje za pranje može sa sigurnošću održavati i njime rukovati.
- **Servisna služba**
Radove sa napomenom "Servisna služba" smiju izvoditi samo monter i servisne službe Kärcher, odnosno monter koji za to ovlasti Kärcher.

Prikaz smetnje

Na električnom rasklopnom ormaru nalaze se indikatori koji

- prikazuju dodavanje svježeg vode i
- smetnje

Smetnja	Moguć uzrok	Otklanjanje	Izvođač radova
Svijetli indikator „Smetnje“	Aktivirala se zaštitna sklopka motora potopne crpke.	Vratite zaštitnu sklopku motora u prvobitni položaj, a ako se smetnja ponovi, pozovite servisnu službu.	Vlasnik
	Prekidač s plovkom S15 u koritu pumpe je neispravan	Popraviti ili zamijeniti sklopku s plovkom.	Servisna služba
	Spremnik reciklažne vode je prazan.	vidi dolje	
Na postrojenju za pranje svijetli dojava „Spremnik reciklirane vode prazan“.	Razina vode u bazenu crpke je preniska i ispala je opskrba svježom vodom u nuždi.	Nadopuniti bazen crpke, provjeriti opskrbu svježom vodom u nuždi, po potrebi popraviti.	Vlasnik, servisna služba
	Potopna crpka ne radi, onečišćena je ili je u kvaru	Postrojenje ponovo pokrenuti isključenjem i uključivanjem, inače nazvati servisnu službu	Vlasnik
	Filtar sa šljunkom nepropusan (premali učinak filtra)	Nekoliko puta izvršiti povratno ispiranje, ako je bezuspješno, zamijeniti šljunak	Vlasnik / servisna služba
	Cjevovodi propuštaju	Provjeriti sve cjevovode, eventualno ih zabrtviti	Vlasnik, servisna služba
	Prekidač s plovkom S11 je neispravan ili loše pričvršćen	Zamijeniti sklopku s plovkom ili je ponovo učvrstiti	Servisna služba
	Upravljanje u kvaru	Provjeriti upravljanje, popraviti ga ili zamijeniti	Servisna služba
	Višesmjerni ventil u kvaru	Popraviti višesmjerni ventil, zamijeniti neispravne dijelove	Servisna služba
Postrojenje izvan pogona	Sklopka za odabir programa je u krivom položaju.	Sklopku za odabir programa okrenite u položaj "Rad bez nadzora vodljivosti" ili "Rad s nadzorom vodljivosti" i stisnite tipku "SET".	Vlasnik
	Smetnje pri napajanju električnom energijom	Provjerite i osigurajte dovod napona.	Vlasnik
	Upravljanje u kvaru	Provjeriti upravljanje, popraviti ga ili zamijeniti	Servisna služba
Reciklažna voda je promijenila boju ili se jako pjeni	Spremnik mulja ili bazen crpke su onečišćeni	Ispraznite i očistite bazen	Vlasnik/Zbrinjačač otpada
	U postrojenju za pranje ili na liniji za pranje koriste se neprikladna sredstva za čišćenje.	Koristiti sredstva za čišćenje koja su kompatibilna s pripremom vode, eventualno isprati sustav	Vlasnik, servisna služba
	Doziranje sredstva za čišćenje u postrojenju za pranje je preveliko	Provjeriti doziranje sredstva za čišćenje, po potrebi ponovo namjestiti	Vlasnik, servisna služba
	Čišćenje praonice inkompatibilnim sredstvima za čišćenje	Zamijeniti vodu i isprati bazen	Vlasnik
	Prigušnica povratnog ispiranja je pomaknuta	Provjerite napunjenost šljunkom, pa nadopunite ako je potrebno. Namještanje prigušnice povratnog ispiranja	Servisna služba

Smetnja	Moguć uzrok	Otklanjanje	Izvođač rada
Voda u spremniku reciklažne vode smrdi	WRP je preko noći ili preko vikenda bio isključen	WRP mora biti stalno uključen	Vlasnik
	nema cirkulacije ili je premala, premalo prozračivanje	Okretni prekidač optočne pumpe okrenite u položaj "III". Provjerite je li kontrolni ventil otvoren.	Vlasnik
		Provjeriti jesu li vodovi onečišćeni ili su oštećeni, po potrebi očistiti ili zamijeniti.	Vlasnik, servisna služba
		Provjerite ventilaciju, aerator mora vidno praviti mjehuriće u koritu pumpe.	Vlasnik, servisna služba
Stalni šum dok voda teče	Sklopka s plovkom, upravljanje ili magnetni ventil svježe vode u kvaru	Provjeriti, popraviti ili zamijeniti odgovarajući dio	Vlasnik, servisna služba
Potopna crpka ne radi	Razina vode u bazenu crpke je preniska.	Praonica radi sa svježom vodom dok se ne dosegne gornja razina S15. Pronađite uzrok.	Servisna služba
	Prekidač s plovkom S7 je neispravan.	Provjeriti sklopku s plovkom, očistiti ju, popraviti ili zamijeniti	Vlasnik, servisna služba
	Upravljačka glava višesmjernog ventila u kvaru	Popraviti upravljačku glavu	Servisna služba
	Upravljanje u kvaru	Provjeriti upravljanje, popraviti ga ili zamijeniti	Servisna služba
Učinak filtra je premalen	Zatvoren zaporni ventil za reciklažnu vodu	Otvorite zaporni ventil za reciklažnu vodu.	Vlasnik
	Šljunčani filter je začepljen	Isperite šljunčani filter, odnosno zamijenite šljunak. Ako se problem ponovo javi, obavijestite servisnu službu.	Vlasnik, servisna služba
	Potopna crpka začepljena, u kvaru	Potopnu crpku očistiti, popraviti, zamijeniti	Vlasnik, servisna služba
	Vodovi ili ventil propuštaju, u kvaru su ili su začepljeni	Provjeriti vodove i ventile, po potrebi očistiti, popraviti, zamijeniti	Vlasnik, servisna služba
Prevelika potrošnja svježe vode	Prekidač s plovkom S9 je neispravan.	Zamijenite.	Servisna služba
	Sonda za mjerenje vodljivosti (opcija) je neispravna ili prijava.	Provjerite, očistite, po potrebi zamijenite.	Servisna služba
	Magnetni ventil za svjež vodu je neispravan	Provjerite i po potrebi zamijenite magnetni ventil za svjež vodu	Servisna služba

Transport

Oprez

Opasnost od ozljeda i oštećenja! Prilikom transporta pazite na težinu uređaja.

- Šljunčani filter premještajte samo kada je ispražnjen (bez šljunka).
- Prilikom transporta vozilima osigurajte uređaj od klizanja i naginjanja sukladno odgovarajućim mjerodavnim propisima.

Skladištenje

Oprez

Opasnost od ozljeda i oštećenja! Pri skladištenju imajte u vidu težinu uređaja.

- Šljunčani filter skladištite samo kada je ispražnjen (bez šljunka).

Pribor

Šljunak za filtar, fini

Kataloški br.: 6.272-001.0 (granulacija 04,...0,8 mm) u vreći od 25 kg

Šljunak za filtar, srednji

Kataloški br.: 6.272-003.0 (granulacija 1...2 mm) u vreći od 25 kg

Potrebna količina za jedno punjenje filtra

	Šljunak za filtar, fini 6.272.-001.0	Šljunak za filtar, srednji 6.272.-003.0
WRP 8000	7 vreća	2 vreće
WRP 16000	10 vreća	3 vreće

Pribor:	Kataloški broj
Spremnik reciklirane vode	2.642-720.0
Dodatni spremnik	2.642-930.0
Dodatni sklop za povezivanje spremnika, 2 spremnika	4.640-401.0
Dodatni sklop za povezivanje spremnika, 3 spremnika	4.640-402.0
Prozračivanje	2.641-510.0
Preljev	2.641-995.0
Uronjiva pumpa WRP 8000	2.642-037.0
Uronjiva pumpa WRP 16000	2.642-038.0
Staljak za rasklopni ormar	2.642-116.0
Mjerenje vodljivosti	2.642-765.0
Dovod svježee vode WRP 8000	2.642-113.0
Dovod svježee vode WRP 16000	2.642-114.0

Instaliranje stroja (samo za stručno osoblje)

Napomena

Stroja smiju postavljati samo

- *monteri servisne službe Kärcher*
- *osobe koje je Kärcher za to ovlastio*

Priprema mjesta za postavljanje

Za propisno postavljanje stroja moraju biti ispunjene sljedeće pretpostavke:

- prostorija u kojoj ne dolazi do smrzavanja s dostatnim prozračivanjem
- Podni odljev prema spremniku mulja
- Cjevovodi i podzemna ugradnja sukladno nacrtima 0.089-491.0 i 0.089-492.0.
- Priključak vode i elektro-priključak: Za priključne vrijednosti vidi tehničke podatke.
- vodoravna podloga bez neravnina
- Postrojenje štiti od neposrednog sunčevog zračenja i vode koja prska
- Prostorija u koju se postrojenje postavlja dostatno osvijetliti
- Pod mora biti bez prepreka za hodaње.

Raspakiranje stroja

Otpakirajte stroj, a ambalažu predajte na recikliranje.

Instalacija vode

Instalacija vode ovisi o specifičnim uvjetima postojećih komponenti postrojenja, kao

- što su vrsta i tip postrojenja za pranje
- vrsta i tip komponenti koje mora pripremiti investitor (spremnik mulja, bazen crpke, itd.)
- nazivni otvori, dužina i način izvedbe kanala

Iz tog razloga se instalacija vode mora izvršiti prema posebnoj projektnoj dokumentaciji.

⚠ Opasnost

Opasnost od ozljeda zbog spoticanja. Crijeva na postrojenju postaviti na taj način da ne postoji opasnost od spoticanja.

Električni priključak

⚠ Opasnost

Opasan električni napon. Električni priključak smiju u skladu s važećim lokalnim direktivama izvoditi samo osposobljeni električari.

Postrojenje mora biti osigurano zaštitnom strujnom sklopkom s početnom strujom manjom od ili jednakom 30 mA.

- *Uređaj se smije priključiti samo na izmjeničnu struju.*
- *Uređaj se smije priključiti samo na električni priključak koji je elektroinstalater izveo u skladu s IEC 60364-1.*
- *Napon naveden na natpisnoj pločici mora se podudarati s naponom izvora struje.*

EZ izjava o usklađenosti

Izjavljujemo da navedeni uređaj u svojoj zamisli i konstrukciji te kod nas korištenoj izvedbi odgovara osnovnim sigurnosnim i zdravstvenim zahtjevima u skladu s niže navedenim direktivama Europske Zajednice. Ova izjava gubi valjanost u slučaju izmjenjene stroja koja nisu ugovorene s nama.

Proizvod: postrojenje za preradu vode
Tip: 1.217-xxx

Odgovarajuće smjernice EZ:
2006/42/EZ (+2009/127/EZ)
2004/108/EZ

Primijenjene usklađene norme:
EN 60204-1
EN 55014-1: 2006 + A1: 2009
EN 55014-2: 1997 + A2: 2008
EN 61000-3-2: 2006 + A2: 2009
EN 61000-3-3: 2008
EN 62233: 2008

Potpisnici rade po nalogu i s ovlaštenjem posloводства.



H. Jenner
CEO

S. Reiser
Head of Approbation

Opunomoćeni za izradu dokumentacije:
S. Reiser

Alfred Kärcher GmbH & Co. KG
Alfred-Kärcher-Str. 28 - 40
71364 Winnenden (Germany)
Tel.: +49 7195 14-0
Faks: +49 7195 14-2212

Winnenden, 2012/06/01

 Pre prve upotrebe Vašeg uređaja pročitajte ove originalno uputstvo za rad, postupajte prema njemu i sačuvajte ga za kasniju upotrebu ili za sledećeg vlasnika.

Pregled sadržaja

Uz ovo upustvo	SR	..	1
Zaštita životne sredine	SR	..	1
Garancija	SR	..	1
Rezervni delovi	SR	..	1
Sigurnosne napomene	SR	..	1
Rukovanje	SR	..	2
Funkcija	SR	..	4
Tehnički podaci	SR	..	6
Održavanje i nega	SR	..	6
Pomoć u slučaju smetnji	SR	..	8
Transport	SR	..	9
Skladištenje	SR	..	9
Pribor	SR	..	10
Instalirati uređaj (sao za stručno osoblje)	SR	..	10
Izjava o usklađenosti sa propisima EZ	SR	..	10

Uz ovo upustvo

Ciljne grupe ovog upustva

- **Svi korisnici:** Korisnici su upućeno pomoćno osoblje, vlasnici i stručnjaci.
- **Stručnjaci:** Stručnjaci su osobe, koji su osposobljeni kroz svoje obrazovanje, da postavljaju uređaje i da ih puštaju u pogon.

Definicije

Sveža voda

Obična voda



Otpadna voda

Od perionice izbačena, isprljana voda

Reciklirana voda

Od uređaja pripremljena voda za ponovno korištenje u perionicama motornih vozila.

Zaštita životne sredine

	Ambalaža se može ponovo preraditi. Molimo Vas da ambalažu ne bacate u kućne otpatke nego da je dostavite na odgovarajuća mesta za ponovnu preradu.
	Stari uređaji sadrže vredne materijale sa sposobnošću recikliranja i treba ih dostaviti za ponovnu preradu. Baterije, ulje i slične materije ne smeju dospeti u čovekovu okolinu. Stoga Vas molimo da stare uređaje odstranjujete preko primerenih sabirnih sistema.

Kod obnavljanja površine šljunka korišteni filtrirani šljunak mora da se odloži po lokalno važećim propisima.

Napomene o sastojcima (REACH)

Aktuelne informacije o sastojcima možete pronaći na stranici:

www.kaercher.com/REACH

Garancija

U svakoj zemlji važe garantni uslovi koje je izdala naša nadležna distributivna organizacija. Eventualne smetnje na uređaju za vreme trajanja garancije otklanjamo besplatno, ukoliko je uzrok greška u materijalu ili proizvodnji. U slučaju koji podleže garanciji obratite se sa potvrdom o kupovini Vašem prodavcu ili najbližoj ovlašćenoj servisnoj službi.

Rezervni delovi

- Sme se koristiti samo onaj pribor i oni rezervni delovi koje dozvoljava proizvođač. Originalan pribor i originalni rezervni delovi garantuju za to da uređaj može raditi sigurno i bez smetnji.
- Dodatne informacije o rezervnim delovima dobićete pod www.kaercher.com u delu Servis (Service).

Sigurnosne napomene

Simboli u upustvu za upotrebu

U ovom radnom uputstvu se koriste sledeći simboli:

Opasnost

Označava neposredno nadolazeću opasnost. Kod nepridržavanja uputa postoji opasnost od smrti ili najtežih povreda.

Upozorenje

Označava moguću opasnu situaciju. Kod nepridržavanja uputa mogu da nastanu lakše povrede ili materijalne štete.

Oprez

Ukazuje na eventualno opasnu situaciju koja može dovesti do lakših telesnih povreda ili izazvati materijalnu štetu.

Simboli na uređaju

	Opasnost od električnog napona!
	Radovi na delovima uređaja smeju sprovoditi samo ekektro stručnjaci ili autorizirano stručno osoblje.

Općenito

Kod pogrešnog upravljanja ili zloupotrebe postoji opasnost za korisnika ili druge osobe kroz

- visok električni napon,

Da biste sprečili ugrožavanje ljudi, životinja i imovine, molimo Vas da pre prvog korišćenja uređaja pročitate:

- ovo upustvo za upotrebu, posebno unutar sadržane sigurnosne upute
- priložene sigurnosne napomene za postrojenja za prečišćavanje otpadnih voda, 5.956-660.0
- pojedini nacionalni propisi zakonodavca

Sve osobe koje su uključene u postavljanje, puštanje u rad, servisiranje, održavanje i rukovanje moraju

- biti odgovarajuće kvalificirani,
- moraju poznavati „sigurnosna upustva za uređaje otpadnih voda“,
- moraju poznavati ovo upustvo za upotrebu,
- moraju poznavati odgovarajuće propise.

Opasnost

Opasnost za zdravlje kroz prašinu i mikrobsko onečišćenje. Kod menjanja šljunka nositi zaštitne maske i rukavice.

Opasnost

Opasnost za zdravlje kroz pijenje reciklirane vode. Očišćena otpadna voda nema kvalitetu pitke vode. Sadrži ostatke zaprljanja i sredstva za čišćenje.

Upozorenje

Opasnost za zdravlje kroz kontakt sa vodom punom klica. Kod gašenja uređaja postoji posebna opasnost da se reciklirana voda zaprlja klicama. Izbegavati kontakt sa recikliranom vodom punom klica.

Ponašanje u slučaju opasnosti

- ➔ Isključite postrojenje okretanjem glavnog prekidača za isključenje u nuždi na razvodnom ormanu u položaj "0".

Propisi i direktive

- **nacionalni i lokalni propisi**
- **propisi za izbegavanje nesreće** za zaštitu od opasnih materijala, CHV 5 (Regulative opasnih materijala GefStoffV.)

Napomena

Uređaja smeju postavljati samo

- monter servisne službe Kärcher
- osobe koje je Kärcher za to ovlastio

Namensko korišćenje

Uređaj čisti otpadnu vodu i stavlja na raspolaganje recikliranu vodu za autoperilice (Portalne perionice, ulice praonice itd.). Reciklirana voda može da se koristi samo za programe pranja (npr. predpranje, pranje visokog pritiska, pranje četkom). Kao voda za pranje odnosno za nanos pomoći za sušenje ili druge svrhe reciklirana voda nije namenjena. Čišćenje sledi kroz:

- Odvajanja teško razdvajajućih delova u filteru šljunka.
- Uništavanje mirinsh materijala kroz presavijanje i prozračivanje.

Preduslov za besprekorno funkcionisanje: Sistem korita u skladu sa šemom vode u poglavlju "Funkcija".

Radno mesto

Radno mesto nalazi se u uređaju i samo se kratkotrajno uzima za pokretanje uređaja za uređaje održavanja.

Rukovanje

Komandni elementi

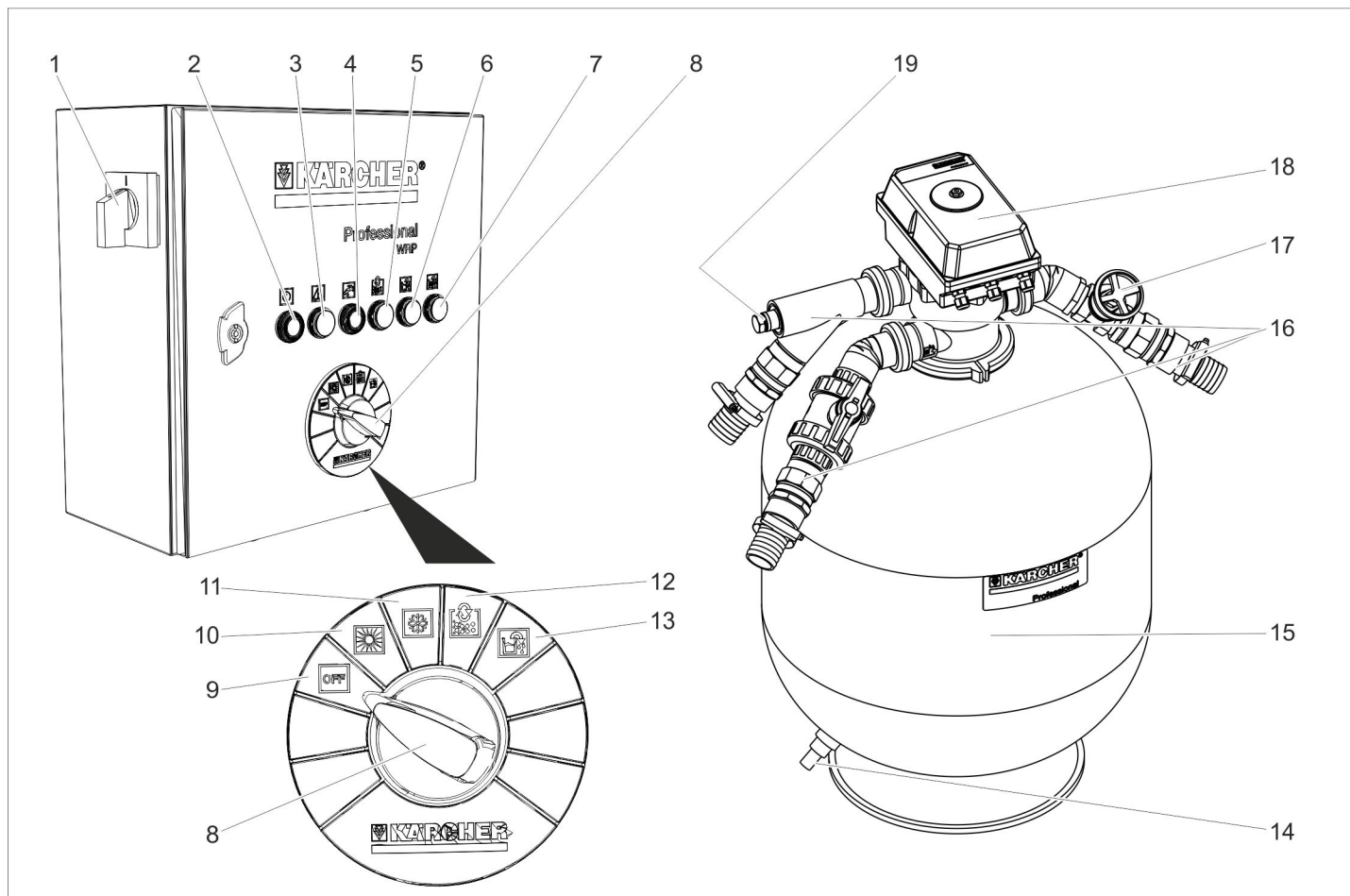

- | | | |
|---|--|--|
| 1 Prekidač za hitno gašenje | 7 Indikator nadgledanja provodljivosti | 13 Položaj prekidača "Pražnjenje korita pumpe" |
| 2 Taster "SET" | 8 Prekidač za izbor programa | 14 Ispražnjivanje ostataka filtra šljunak |
| Kontrolna svetiljka | 9 Položaj prekidača "OFF" | 15 Filter za šljunak |
| 3 Indikator smetnje | 10 Položaj prekidača "Rad bez nadgledanja provodljivosti", (letnji režim) | 16 Priključci za vodu |
| 4 Prekidač za potvrdu dodavanja sveže vode / indikator aktivnog dovoda sveže vode | 11 Položaj prekidača "Rad sa nadgledanjem provodljivosti" (opcija), (zimski režim) | 17 Prigušnica za povratno ispiranje |
| 5 Kontrolna svetiljka povratno sapiranje radi | 12 Položaj prekidača "Ručno povratno ispiranje" | 18 Ventil više puteva |
| 6 Indikator pražnjenja korita pumpe | | 19 Priključak sonde za merenje provodljivosti (opcija) |

Simbol	Boja Kontrolne svetiljka	Značenje	Funkcija tastera
	Zeleno	Uređaj u pogonu	Taster "SET" Na prekidaču za izbor programa pokrenite odabranu funkciju.
	Crveno	Smetnja	--
	Žuto	Dostava sveže vode je aktivna Dostava sveže vode je bila aktivna / kvitirati poruke	Poništite poruku.
	Žuto	Povratno sapiranje radi	--
	Žuto	Korito pumpe se prazni	--
	Žuto	Aktiviralo se automatsko nadgledanje provodljivosti	--

Isključivanje u slučaju opasnosti

Isključite postrojenje okretanjem glavnog prekidača za isključenje u nuždi na razvodnom ormanu u položaj "0".

Uređaj uključiti

→ Glavni prekidač za isključivanje u nuždi okrenite u položaj "1".

Podvodna pumpa radi, kada:

- se sprovede povratno sapiranje.
- je nivo vode u koritu za reciklažnu vodu ispod uključnog nivoa S7.
- je nivo vode u koritu pumpe iznad uključnog nivoa S15.

Odabir funkcije

→ Prekidač za izbor programa okrenite u željeni položaj.

→ Pritisnite taster "SET".

Napomena

Nakon uključivanja glavnog prekidača za isključivanje u nuždi, postrojenje započinje s funkcijom "Rad bez nadgledanja provodljivosti".

Povratno sapiranje

Pri povratnom ispiranju se pomoću filtera sa šljunkom uklanja sakupljena prljavština. U tu svrhu se filter sa šljunkom ispira u obrnutom smeru. Isprana prljavština se preusmerava u odmuljivač sistema za reciklažu.

Postrojenje je opremljeno automatskim račvastim ventilom. Postupak povratnog ispiranja pokreće upravljačka jedinica. Dok traje postupak povratnog ispiranja, svetli indikator za povratno ispiranje.

Napomena

Kod normalnog pogona povratno sapiranje sprovodi se jednom dnevno. U toku povratnog sapiranja rezervoar reciklirane vode se ne nadopunjava sa recikliranom vodom. Ako se perilica pokreće u toku povratnog sapiranja, sledi naknadno sapiranje uz pomoć hitnog nadopunjavanja sveže vode (opcija).

WRP poseduje povratno ispiranje prilagođeno potrebama. Ukoliko se rezervoar za reciklažnu vodu zbog jako zaprljanog filtera puni duže od 90 minuta, aktivira se automatsko povratno ispiranje. Pri pojačanom pranju i s tim povezanim prljanjem filtera automatsko povratno ispiranje filtera se može aktivirati i tokom pranja.

Potreba perioničkog sistema za vodom obezbeđuje se dodavanjem sveže vode (opcija).

Pražnjenje korita pumpe

- Ovom funkcijom se reciklirana voda iz korita pumpe vodi u kanal.
- Ova funkcija je neophodna kada reciklažna voda nije dovoljnog kvaliteta koji je potreban za rad perionice, npr. zato što u njoj ima previše soli ili se koristi pogrešan deterdžent.

Funkcija:

- Prekidač za izbor programa okrenite u položaj "Pražnjenje korita pumpe".
- Pritisnite taster "SET".
- Postrojenje filtrira sve dok prekidač S15 u koritu pumpe ne javi nedostatak vode i isključi potopnu pumpu.
- Rezervoar za reciklažnu vodu se pritom prepunjava. Suvišna voda teče u kanal preko prelivnog voda rezervoara za reciklažnu vodu.
- Potom se perionica snabdeva svežom vodom sve dok se korito pumpe ne napuni do nivoa S15 i poništi isključivanje potopne pumpe.
- Nakon toga se može ponovo proizvoditi normalna reciklažna voda.
- Ako nema prelivne cevi kojom se voda iz korita pumpe sprovodi u kanal, servisna služba KÄRCHER deaktivira funkciju pražnjenja korita pumpe.
- Ako nema prelivne cevi kojom se voda iz rezervoara za reciklažnu vodu sprovodi u kanal, servisna služba KÄRCHER deaktivira funkciju pražnjenja korita pumpe.

Nadgledanje provodljivosti

- Opciono se postrojenje može opremiti funkcijom automatskog nadgledanja provodljivosti.
- Merno mesto se nalazi u vodu pumpe između potopne pumpe i račvastog ventila.
- Funkcija za nadgledanje provodljivosti se može aktivirati ili deaktivirati.
- Nadgledanjem provodljivosti se pri prekoračenju prethodno zadate provodljivosti aktivira isti proces kao i prekidačem za pražnjenje korita pumpe.
- U daljem toku se dodavanjem sveže vode za proces pranja zaostala slana voda u sistemu korita razređuje toliko da se ponovo uspostavi dovoljan kvalitet vode za pranje.
- Ako reciklažni uređaj ne poseduje preliv iz rezervoara za reciklažnu vodu do kanala ni napajanje svežom vodom, ova se opcija ne može ugraditi.

Cirkulacija reciklirane vode

Ako perionica ne prima vodu, reciklažna voda cirkuliše kroz sistem, kako bi se izbegli neprijatni mirisi.

Zaštita od smrzavanja

Uređaj mora da se pokreće u prostorijama bez hrđanja. Kod hrđanja uređaj ugasi i vodu potpuno isprazniti:

- Zavrtaje plastičnih cevi osloboditi i cevi ponovo pustiti da rade na prazno.
- Rezervoar reciklirane vode isprazniti.
- Otvoriti filter šljunka i ukloniti još mokri šljunak (servis za klijente).

Duže mirovanje uređaja

Napomena

Za izbegavanje mirisnih problema uređaj mora i preko noći biti upaljen.

- Isključite postrojenje okretanjem glavnog prekidača za isključenje u nuždi na razvodnom ormanu u položaj "0".
- Ako postoji opasnost od hrđanja, mora dodatno voda koja se nalazu unutra biti uklonjena (vidi paragraf „zaštita od hrđanja“).

Ponovno puštanje u rad

Kod ponovnog puštanja u rad nakon stavljanja van pogona:

- Postrojenje uključiti.
- Obavite povratno ispiranje filtera dok manometar na račvastom ventilu ne prikaže ulazni pritisak od oko 0,05 MPa (oko 0,5 bara).

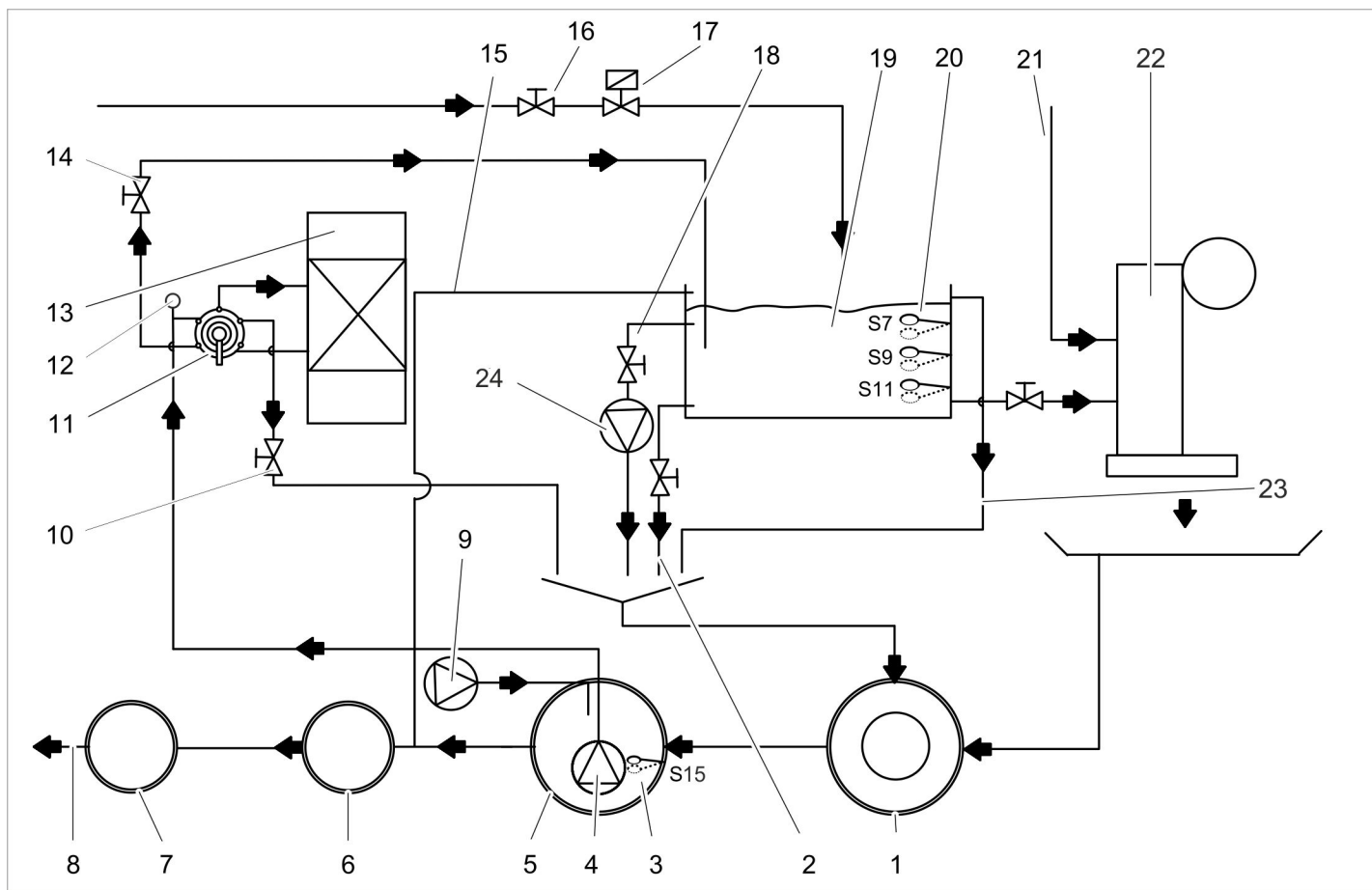

- 1 Hvatanje blata sistema reciklaže *)
 - 2 Ispražnjivanje ostatka tanka (Opcija)
 - 3 Prekidač sa plovkom S15 korita pumpe za zaštitu od rada na suvo
 - 4 Podvodna pumpa (opcija)
 - 5 Bazena sistema reciklaže *)
 - 6 Uređaj za ispuštanje (EN 858) *)
 - 7 Kontrolni šaht *)
 - 8 za kanalizaciju *)
 - 9 Prozračenje (Opcija)
 - 10 Prigušnica za povratno ispiranje
 - 11 Ventil više puteva
 - 12 Sonda za merenje provodljivosti (opcija)
 - 13 Filter za šljunak
 - 14 Blokirni ventil za reciklažnu vodu
 - 15 Preliv rezervoara za reciklažnu vodu u uređaju za separaciju (opcija)
 - 16 Podešavanje količine sveže vode (opcija)
 - 17 Sveža voda hitno prozračivanje (Opcija)
 - 18 Ventil z savijanje (Opcija)
 - 19 Vodeni tank reciklaže (opcija)
 - 20 plivajući prekidač (opcija)
 - 21 Dostava sveže vode za procese održavanja i pranja *)
 - 22 Uređaj za pranje *)
 - 23 Preliv rezervoara za reciklažnu vodu (opcija), u odmuljivaču
 - 24 Optočna pumpa (opcija
- *) na mestu građenja

Šema cirkulacije (priključak kanala na rezervoar za reciklažnu vodu)

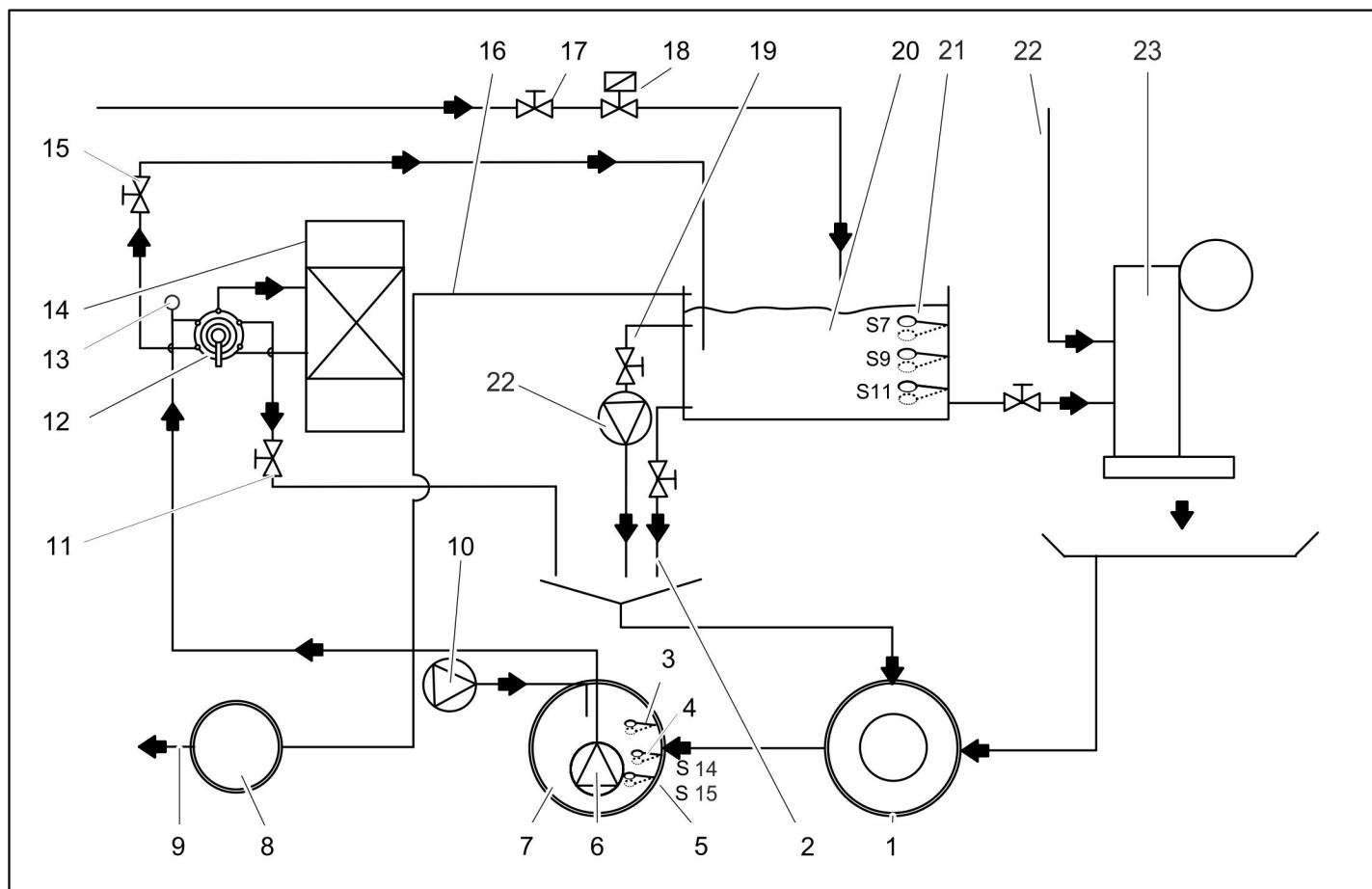

- 1 Hvatanje blata sistema reciklaže *)
 - 2 Ispražnjivanje ostatka tanka (Opcija)
 - 3 Prekidač sa plovkom S5 za puno korito pumpe (opcija)
 - 4 Prekidač sa plovkom S14 za izdvajanje soli (opcija)
 - 5 Prekidač sa plovkom S15 korita pumpe za zaštitu od rada na suvo
 - 6 Podvodna pumpa (opcija)
 - 7 Bazen sistema reciklaže *)
 - 8 Kontrolni šaht *)
 - 9 za kanalizaciju *)
 - 10 Prozračenje (Opcija)
 - 11 Prigušnica za povratno ispiranje
 - 12 Ventil više puteva
 - 13 Sonda za merenje provodljivosti (opcija)
 - 14 Filter za šljunak
 - 15 Blokirni ventil za reciklažnu vodu
 - 16 Rezervoar za recikliranu vodu (opcija)
 - 17 Podešavanje količine sveže vode (Opcija)
 - 18 Sveža voda hitno prozračivanje (Opcija)
 - 19 Ventil z savijanje (Opcija)
 - 20 Vodeni tank reciklaže (opcija)
 - 21 plivajući prekidač (opcija)
 - 22 Dostava sveže vode za procese održavanja i pranja *)
 - 23 Uređaj za pranje *)
 - 24 Optočna pumpa (opcija)
- *) na mestu građenja

Opis funkcije

Pogon filtra

U pogonu filtra voda teče preko

- podvodne pumpe
- Višeputni ventil u poziciji FILTRIRANJE/FILTER...
- Filtra za šljunak (Pravac toka filtrirati)
- Blokirni ventil za reciklažnu vodu
- za rezervoar reciklirane vode

Povratno sapiranje

Kod povratnog sapiranja voda teče preko

- podvodne pumpe
- Višeputni ventil u poziciji POVRATNO SAPIRANE
- Filter za šljunak (naspram pravca toka filtrirati)
- Prigušnica
- u prostor blata

Kako bi se sprečilo izdvajanje peska, tokom povratnog ispiranja protočnu zapreminu ograničava prigušnica.

Oprez

Opasnost od oštećenja. Uvećana brzina povratnog ispiranja izaziva ispiranje punjenja filtera. Brzinu povratnog ispiranja podešava serviser prilikom puštanja postrojenja u rad i ona se kasnije ne sme menjati.

Naknadno sapirati

Kod naknadnog sapiranja voda teče preko

- podvodne pumpe
- višesatni ventil u poziciji NAKNADNO PRANJE
- Filter za šljunak (Pravac toka filtrirati)
- u blatu

Prevaljivanje korisniče ove:

Razlog prevaljivanja:

- dodatno pokretanje reciklirane vode, posebno kod zaustavljanje uređaja za pranje za izbegavanje stvaranja vode i izbegavanje mirisnih problema
- dodatni unos zraka u vodu za izbegavanje mirisnih problema

Voda teče od tanka reciklaže premoa blatu kao što sledi:

- Rezervoar reciklirane vode
- Cirkulacioni ventil
- Optočna pumpa
- Hvatanje mulja

Nadzorni i regulacioni uređaji

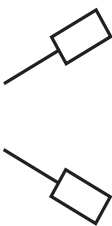
Prekidač sa plovkom u rezervoaru za reciklažnu vodu		
	S7 gore	Rezervoar reciklirane vode pun. Punjenje se zaustavlja.
	S7 dole	Rezervoar reciklirane vode se puni. Vremenska zadržka od 120 sekundi.
	S9 gore	Isključivanje dovoda sveže vode. Indikator dodavanja sveže vode svetli žuto.
	S9 dole	Uključivanje dovoda sveže vode. Indikator dodavanja sveže vode svetli žuto.
	S11 gore	Zaštita od rada perionice na suvo nije aktivna, nema poruke o smetnji.
	S11 dole	Zaštita od rada perionice na suvo je aktivna, postoji poruka o smetnji.

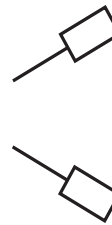
Plivajući prekidač u bazenu		
	S5 gore*	Korito pumpe je prepunjeno. Započinje odlaganje iz rezervoara za reciklažnu vodu u kanal
	S5 dole*	Korito pumpe nije prepunjeno, postrojenje radi normalno.
	S14 gore	Korito pumpe je puno (kod opcije izbacivanja slane vode).
	S14 dole	bez funkcije / preklopna tačka se ne koristi
	S15 gore	Korito pumpe nije prazno, postrojenje radi normalno.
	S15 dole	Korito pumpe je prazno, zaštita od rada potopne pumpe na suvo je aktivna, nema filtriranja, nije moguće povratno ispiranje. Postrojenje radi sa svežom vodom.

* S5 kao opcija

Tehnički podaci

			WRP 8000 1.217-151.0	WRP 16000 1.217-152.0
Podvodna pumpa	Snaga motora	W	1300	1700
	Napon	V	230/1~	
	Potrošnja struje	A	5,9	8,5
	Protok pri oko 0,1 MPa (1 bar), oko	m ³ /h	8	16
	Pritisak	MPa (bar)	max. 0.14 (1.4)	max. 0.16 (1.6)
Ukupan uređaj	Snaga filtra	m ³ /h	max. 10	max. 20
	Napon	V	230/1~	
	Frekvencija	Hz	50	
	Težina	kg	280	390
	Širina	mm	700	900
	Dubina	mm	620	780
	Visina	mm	1600	

Održavanje i nega

Napomene za održavanje

Osnova za siguran rad uređaja je redovno održavanje u skladu sa sledećim planom održavanja.

Koristite isključivo originalne rezervne delove istog proizvođača ili delove koje on preporučuje, kao što su:

- rezervni i habajući delovi
- delovi pribora,
- radni mediji,
- deterdženti.

⚠ Opasnost

Opasnost od nesreće kod radova na uređaju. Kod svih radova

- ➔ Uređaj bez napona prekidati, zato isključiti prekidač za hitno gašenje i osigurati protiv ponovnog paljenja.
- ➔ Zatvorite dovod vode.

Ko sme da obavlja radove održavanja?

- **Vlasnik/koncesionar**
Radove sa napomenom "Vlasnik/koncesionar" sme da izvodi samo podučeno osoblje koje perionice sa reciklažnim uređajem može sa sigurnošću održavati i njime rukovati.
- **Servisna služba**

Radove sa napomenom "Servisna služba" smeju izvoditi samo monter servisne službe Kärcher.

Ugovor o servisiranju

Radi osiguranja pouzdanog rada uređaja preporučujemo Vam da zaključite ugovor o servisiranju. Molimo Vas da se u tu svrhu obratite se nadležnoj servisnoj službi Kärcher.

Plan održavanja

Vreme izvođenja	Delatnost	Sklop koji se održava	Sprovođenje	Izvođač radova
svakodnevno	pregledati	Kontrolna svetiljka „smetnja“	Kod paljenja ove kontrolne svetiljke, smetnju ukloniti po paragrafu „Pomoć kod smetnji“.	Vlasnik
		Indikator "Aktivno dodavanje sveže vode"	Pritiskanjem svetleće tipke kvitirati napomenu i potražiti uzrok za dostavu sveže vode.	Pogon / Servis za klijente
sedmično	čistiti	Odpuštanje na mestu pranja	Košaru za hvatanje prljavštin čistiti u toku poda.	Vlasnik
	pregledati	recikliranu vodu	Recikliranu vodu pregledati na miris i prljavštine. Mere kod loše kvalitete reciklirane vode vidi poglavlje „Pomoć kod smetnji“.	Vlasnik
		Koncentracija sredstava za čišćenje u vodi za recikliranje	U slučaju stvaranja pene proverite doziranje deterdženta na perionici.	Vlasnik
		Filter za šljunak	U slučaju premalog kapaciteta, aktivirajte ručno povratno ispiranje ili kontaktirajte servisnu službu.	Vlasnik
		Ozračenje (Opcija)	Kada ventilacija radi, u koritu pumpe se mogu videti mehurići.	Vlasnik
mesečno	pregledati	Plivajući prekidač	Proverite stanje prekidača sa plovkom i po potrebi obavestite servisnu službu.	Vlasnik
		Hvatanje blata, bazen	U svim bazenima nakon hvatanja blata, blato se ne smije nalaziti. Blato u hvatanju za blato sme biti najviše 1 m visok. Pregledati nivo blata, po potrebi blato izpumpati i ukloniti. Očistiti bazen	Vlasnik
	isprazniti, očistiti	Rezervoar reciklirane vode	Isprazniti, očistiti, saprati i ponovo napuniti.	Vlasnik
jednom u pola godine	Pregledati i šljunak, po potrebi promeniti	Filter za šljunak	⚠ Opasnost <i>Opasnost za zdravlje kroz prašinu i mikrobiolna onečišćenja. Kod promene šljunka nositi masku za zaštitu od prašine i nositi rukavice.</i> Po potrebi zameniti šljunak, u tom slučaju gornje i donje sito za šljunak očistiti (saprati sa vodom).	Servisna služba
	pregledati	Proces povratnog sapiranja	Da li kod povratnog sapiranja teče dovoljno vode iz cevi prema blatu? Pregledati pritisak.	Servisna služba
	Količinu protoka pritiska	podvodne pumpe	Protok je u redu ako nivo vode u rezervoaru za potrošnu vodu tokom rada perionice ne opadne ispod nivoa S9.	Servisna služba
godišnje	isprazniti, očistiti	Hvatanje blata, bazen	Ispraznite, očistite i ponovo napunite.	Vlasnik

Nivo plivačkog prekidača	Količina punjenja reciklirajuće vode 1 rezervoar	Količina punjenja reciklirajuće vode 2 rezervoara	Količina punjenja reciklirajuće vode 3 rezervoara
S7 gore	910 l	1820 l	2730 l
S7 dole	890 l	1780 l	2670 l
S9 gore	480 l	960	1440 l
S9 dole	460 l	920 l	1380 l
S11 gore	200 l	400 l	600 l
S11 dole	180 l	360 l	540 l

Pomoć u slučaju smetnji

⚠ Opasnost

Opasnost od nesreće kod radova na uređaju. Kod svih radova

- Uređaj bez napona prekidati, zato isključiti prekidač za hitno gašenje i osigurati protiv ponovnog paljenja.
- Zatvorite dovod vode.

Ko sme ukloniti smetnje?

- **Vlasnik/koncesionar**
Radovi sa uputom „Pogonik“ smeju samo biti sprovedeni od strane obrazovanih osoba, koji sigurno upravljaju i održavaju uređaj za pranje.
- **Servis za klijente**
Radovi sa uputom „Servis za klijente“ smeju samo od Kärcher monterima odnosno od Kärcher zaduženih montera biti sprovedeni.

Prikaz smetnje

Na ormaru elektronskih prekidača nalaze se kontrolne svetiljke, koje pokazuju

- Prikazati dostavu sveže vode i
- smetnje

Smetnja	Moguć uzrok	Otklanjanje	Izvođač radova
Kontrolna svetiljka „smetnja“ svetli	Prekidač zaštite motora podvodne pumpe je okrenut.	Prekidač zaštite motora vratiti, kod ponavljanja smetnje pozvati servis mušterije.	Vlasnik
	Prekidač sa plovkom S15 u koritu pumpe je neispravan	Plivajući prekidač popraviti ili zameniti	Servisna služba
	Rezervoar za reciklažnu vodu je prazan.	vidi dole	
Dojava „Rezervoar reciklirane vode prazan“ svetli na uređaju.	Plivajući prekidač u bazu prenizak i hitna dostava sveže vode je ugašena.	Bazen nadopuniti, pregledati hitnu dosavu sveže vode, po potrebi poraviti	Vlasnik, servisna služba
	Otkazala potopna pumpa, zaprljana ili u kvaru	Uređaj preko isključenje i uključenje nanovo startovati, inače pozvati servisnu službu	Vlasnik
	Filter sa šljunkom nepropusan (pre mali učinak filtera)	Večkrat povratno izperite, če ni uspešno, zamenjajte pesek.	Vlasnik, servisna služba
	Cevovodi nezaptiveni	Sve cevovode proveriti, event. začepiti.	Vlasnik, servisna služba
	Prekidač sa plovkom S11 je neispravan ili loše pričvršćen	Plivajući prekidač zameniti ili ponovo pričvrstiti	Servisna služba
	Upravljanje u kvaru	Upravljanje proveriti, popraviti ili zameniti	Servisna služba
	Višeputni ventil u kvaru	Popraviti višeputni ventil, pokvarene delove zameniti	Servisna služba
Uređaj van pogona	Prekidač za izbor programa je u pogrešnom položaju.	Prekidač za izbor programa okrenite u položaj "Rad bez nadgledanja provodljivosti" ili "Rad sa nadgledanjem provodljivosti" i pritisnite taster "SET".	Vlasnik
	Smetnje pri napajanju električnom energijom	Proverite i obezbedite dovod napona.	Vlasnik
	Upravljanje u kvaru	Upravljanje proveriti, popraviti ili zameniti	Servisna služba
Reciklažna voda je promenila boju ili se jako peni	Hvatanje blata ili bazen onečišćeni	Bazen isprazniti i čistiti	Pokretan/ Uklanjač
	U uređaju za pranje ili dvorani za pranje koriste se nedozvoljena sredstva za čišćenje.	Pregledati sredstva za čišćenje, sistem eventualno saprati	Vlasnik, servisna služba
	Doziranje sredstva za čišćenje previsoko	Pregledati doziranje sredstva za čišćenje, po potrebi ponovo pregledati	Vlasnik, servisna služba
	Čišćenje mesta za pranje sa nepodnošljivim sredstvima za čišćenje.	Zameniti vodu i saprati bazen.	Vlasnik
	Pomerena prigušnica za povratno ispiranje	Proverite napunjenost šljunkom, eventualno dopunite. Podešavanje prigušnice za povratno ispiranje	Servisna služba

Smetnja	Moguć uzrok	Otklanjanje	Izvođač radova
Voda u rezervoaru za reciklažnu vodu smrdi	WRP se gasi preko noći ili vikenda	WRP mora stalno biti upaljen.	Vlasnik
	ne postoji ili jako malena presavijanje, premalo prozračenje	Okrenite obrtni prekidač optočne pumpe u položaj "III". Proverite da li je kontrolni ventil za vodu otvoren.	Vlasnik
		Cevi pregledati na isprljanja ili oštećenja, po potrebi očistiti ili zameniti	Vlasnik, servisna služba
		Proverite ventilaciju, aerator mora vidno praviti mehuriće u koritu pumpe.	Vlasnik, servisna služba
Stalni zvuk protoka	Plivajući prekidač, upravljanje ili magnetni ventil sveže vode defektan	Pregledati, popraviti ili zameniti odgovarajući dio	Vlasnik, servisna služba
Pumpa ne radi	Stnje vode u bazenu prenisko	Perionica radi sa svežom vodom dok se ne postigne gornji nivo S15. Pronađite uzrok.	Servisna služba
	Prekidač sa plovkom S7 je neispravan	Pregledati plivajući prekidač, očistiti, popraviti i zameniti	Vlasnik, servisna služba
	Upravljačka glava višeputnog ventila defektna	Popravlјati upravljačku glavu	Servisna služba
	Upravljanje defektno	Pregledati upravljanje, popraviti ili zameniti	Servisna služba
Snaga filter premala	Blokirni ventil za reciklažnu vodu zatvoren	Otvorite blokirni ventil za reciklažnu vodu.	Vlasnik
	Filter šljunka premalen	Ispirite šljunčani filter odnosno zamenite šljunak. U slučaju da se problem ponovi, obavestite servisnu službu.	Vlasnik, servisna služba
	Podvodna pumpa zaštopana, defektna	Podvodnu pumpu očistiti, popraviti, zameniti	Vlasnik, servisna služba
	Provodnik ili ventil su propusni, pokvareni, zaštopani	Pregledati provodnike i ventile, po potrebi očistiti, popraviti, zameniti	Vlasnik, servisna služba
Previsoka potrošnja sveže vode	Prekidač sa plovkom S9 je neispravan.	Zamenite.	Servisna služba
	Sonda za merenje provodljivosti (opcija) je neispravna ili zaprljana.	Proverite, očistite, po potrebi zamenite.	Servisna služba
	Neispravan magnetni ventil za svežu vodu	Proverite i po potrebi zamenite magnetni ventil za svežu vodu	Servisna služba

Transport

Oprez

Opasnost od povreda i oštećenja! Prilikom transporta pazite na težinu uređaja.

- Šljunčani filter prenosite samo kada je ispražnjen (bez šljunka).
- Prilikom transporta vozilima osigurajte uređaj od klizanja i nakretanja u skladu sa odgovarajućim važećim propisima.

Skladištenje

Oprez

Opasnost od povreda i oštećenja! Pri skladištenju imajte u vidu težinu uređaja.

- Šljunčani filter skladištite samo kada je ispražnjen (bez šljunka).

Pribor

Filterski šljunak, fin

Broj narudžbe: 6.272-001.0 (Granulacija 04,...0,8 mm) u 25 kg vreći

Filterski šljunak, srednji

Broj narudžbe: 6.272-003.0 (Granulacija 1...2 mm) u 25 kg vreći

Potreba samo za jedno filtersko punjenje

	Filtrirani šljunak, fini 6.272.-001.0	Filtrirani šljunak, srednji 6.272-003.0
WRP 8000	7 vreća	2 vreće
WRP 16000	10 vreća	3 vreće

Pribor:	Broj narudžbe
Rezervoar reciklirane vode	2.642-720.0
Dodatni rezervoar	2.642-930.0
Dodatni sklop za povezivanje rezervoara, 2 rezervoara	4.640-401.0
Dodatni sklop za povezivanje rezervoara, 3 rezervoara	4.640-402.0
Prozračenje	2.641-510.0
Prekoračnje	2.641-995.0
Potopna pumpa WRP 8000	2.642-037.0
Potopna pumpa WRP 16000	2.642-038.0
Nosač za ormar prekidača	2.642-116.0
Merenje provodnosti	2.642-765.0
Dodavanje sveže vode WRP 8000	2.642-113.0
Dodavanje sveže vode WRP 16000	2.642-114.0

Instalirati uređaj (sao za stručno osoblje)

Napomena

Uređaja smeju postavljati samo

- monter servisne službe Kärcher
- osobe koje je Kärcher za to ovlastio

Priprema mesta za postavljanje

Za propisno postavljanje uređaja moraju biti ispunjeni sledeći preduslovi:

- nehrđajuća rosa sa dodatno prozračenja
- Tok voda za hvatanje blata
- Cevovodi i podzemna ugradnja u skladu sa crtežima 0.089-491.0 i 0.089-492.0.
- Vodeni i elektro priključak: vidi „tehničke podatke“
- vodoravni fundament
- Uređaj štiti od direktnog sunčanog svetla i vode
- Uređaj za postavljanje dovoljno osvetliti
- Pod mora biti čist za hodanje.

Raspakovavanje uređaja

Otpakujte uređaj, a ambalažu predajte na reciklažu.

Instalacija vode

Instalacija vode ovisi od specifičnih uslova posotjećih komponenti, kao

- vrsta i tip uređaja za pranje
- vrsta i tip građevinskih komponenti (hvatanje blata, bazen, itd.)
- Navodne širine, dužine i načina gradnje kanala

Iz tog razloga vodena instalacija mora da se izvede po posebnim projektnim specifikacijama.

⚠ Opasnost

Opasnost od prevrede zapinjanjem. Cevi na uređaju tako postaviti, da ne postoji opasnost od zapinjanja.

Električni priključak

⚠ Opasnost

Opasan električni napon. Elektroinstalacija sme samo da se sprovede po lokalno važećim regulacijama.

Uređaj mora da se osigura kroz zaštitni prekidač sa izazovnom strujom manjom ili jednako 30 mA.

- Uređaj se sme priključiti samo na naizmjeničnu struju.
- Uređaj sme da se priključi samo na električni priključak kojeg je izveo elektroinstalater u skladu sa IEC 60364-1.
- Navedeni napon na natpisnoj pločici mora se podudarati sa naponom izvora struje.

Izjava o usklađenosti sa propisima EZ

Ovim izjavljujemo da ovde opisana mašina po svojoj koncepciji i načinu izrade, sa svim njenim modelima koje smo izneli na tržište, odgovara osnovnim zahtevima dole navedenih propisa Evropske Zajednice o sigurnosti i zdravstvenoj zaštiti. Ova izjava prestaje da važi ako se bez naše saglasnosti na mašini izvedu bilo kakve promene.

Proizvod: postrojenje za preradu vode
Tip: 1.217-xxx

Odgovarajuće EZ-direktive:
2006/42/EZ (+2009/127/EZ)
2004/108/EZ

Primenjene usklađene norme:
EN 60204-1
EN 55014-1: 2006 + A1: 2009
EN 55014-2: 1997 + A2: 2008
EN 61000-3-2: 2006 + A2: 2009
EN 61000-3-3: 2008
EN 62233: 2008

Potpisnici rade po nalogu i sa ovlašćenjem posloводства.



H. Jenner
CEO

S. Reiser
Head of Approbation

Opunomoćeni za izradu dokumentacije:
S. Reiser

Alfred Kärcher GmbH & Co. KG
Alfred-Kärcher-Str. 28 - 40
71364 Winnenden (Germany)
Tel.: +49 7195 14-0
Faks: +49 7195 14-2212

Winnenden, 2012/06/01

 Преди първото използване на Вашия уред прочетете това оригинално инструкция за работа, действайте според него и го запазете за по-късно използване или за следващия притежател.

Съдържание

Към това упътване за работа	BG	..	1
Опазване на околната среда	BG	..	1
Гаранция	BG	..	1
Резервни части	BG	..	1
Указания за безопасност	BG	..	1
Обслужване	BG	..	3
Функция	BG	..	5
Технически данни	BG	..	7
Поддръжка и грижи	BG	..	7
Помощ при проблеми	BG	..	9
Транспорт	BG	..	10
Съхранение	BG	..	10
Принадлежности	BG	..	11
Инсталиране на инсталацията (Само за специалисти)	BG	..	11
Декларация за съответствие на ЕО	BG	..	11

Към това упътване за работа

Целеви групи на това упътване

- **Всички ползватели:** Ползватели са инструктираните сътрудници, потребители и специалисти.
- **Специалисти:** Специалисти са лицата, които благодарение на професионалното си образование са подготвени за разполагане и пускане в действие на инсталации.

Определения

Прясна вода

Вода от водопровода



Отпадни води

Отдавана от миешката уредба, замърсена вода

Рециклирани води

Подготвена от инсталацията вода за повторно използване в миешки уредби за превозни средства

Опазване на околната среда

	Опаковъчните материали могат да се рециклират. Моля не хвърляйте опаковките при домашните отпадъци, а ги предайте на вторични суровини с цел повторна употреба.
	Старите уреди съдържат ценни материали, подлежащи на рециклиране, които могат да бъдат употребени повторно. Батерии, масла и подобни на тях не бива да попадат в околната среда. Поради това моля отстранявайте старите уреди, използвайки подходящи за целта системи за събиране.

При смяна на баластрата от пирит отработеният филтриращ пирит трябва да се отстрани като отпадък в съответствие с валидните на място разпоредби.

Указания за съставките (REACH)

Актуална информация за съставките ще намерите на:

www.kaercher.com/REACH

Гаранция

Във всяка страна са валидни издадените от оторизирания ни дистрибутор гаранционни условия. Евентуални неизправности на Вашия уред ще отстраним в рамките на гаранционния срок безплатно, ако се касае за дефект в материалите или при производство. В случай, че трябва да предявите правото си на използване на гаранция се обърнете към специализираната търговска мрежа или към най-близкия Ви оторизиран сервиз, като представите и документите за покупката.

Резервни части

- Могат да се използват само принадлежности и резервни части, които са позволени от производителя. Оригиналните принадлежности и оригинални резервни части дават гаранция за това, уредът да може да се използва сигурно и без повреди.
- Други информации относно резервните части можете да получите на www.kaercher.com в област Сервиз.

Указания за безопасност

Символи в Упътването за работа

В настоящото Упътване за експлоатация се използват следните символи:

Опасност

Обозначава непосредствено грозяща опасност. При неспазване на указанието съществува заплахата от смърт или най-тежки наранявания.

Предупреждение

Обозначава възможна ситуация на опасност. При неспазване на указанието могат да настъпят леки наранявания или материални щети.

Внимание

За възможна опасна ситуация, която би могла да доведе до леки телесни повреди или материални щети.

Символи върху инсталацията

	Опасност поради електрическо напрежение! Работа по частите на инсталацията да се извършва само от електротехници или оторизирани специалисти.
---	---

Общи положения

При грешно обслужване или злоупотреба съществуват опасности за обслужващите или други лица поради

– високо електрическо напрежение,
За да се избегнат опасности за хора, животни и предмети, прочетете преди първото пускане в действие на инсталацията:

- това упътване за работа, особено съдържанието се в него указания за безопасност
- приложени указания за безопасност за третиране на канални води, 5.956-660.0
- съответните национални разпоредби на законодателя

Всички лица, които имат нещо общо с разполагането, пускането в действие, поддръжката, ремонта и обслужването, трябва

- да са съответно квалифицирани,
- да са запознати с „Указанията за безопасност за третиране на канални води“ и да ги спазват,
- да познават и спазват това Упътване за работа,
- да познават и спазват съответните разпоредби.

Опасност

Опасност за здравето поради прах и съдържащи микроби замърсявания. При смяна на пирита носете прахо-защитна маска и ръкавици.

Опасност

Опасни за здравето уверждения при пиене на рециклирана вода. Почистените отработени води не притежават качествата на питейна вода. Те съдържат остатъчни замърсявания и почистващи препарати.

Предупреждение

Опасност за здравето при контакт с вода с микроорганизми. При излизане от строя на инсталацията съществува особена опасност от замърсяване с микроорганизми на рециклираната вода. Избягвайте контакт със замърсената с микроорганизми рециклирана вода.

Поведение при аварии

- Изключете инсталацията, за целта завъртете главния прекъсвач за Авар. изкл. на електрическото табло на положение „0“.

Разпоредби и насоки

- национални и местни разпоредби
- Разпоредби за предпазване от злополуки
Разпоредба за защита от опасни вещества, CHV 5 (Разпоредба за опасни вещества GefStoffV.)

Указание

Инсталацията може да се разполага само от

- сервизните монтьори на Kärcher
- оторизирани от Kärcher лица

Употреба по предназначение

Инсталацията почиства обработените води и предоставя рециклирана вода за инсталации за миене на автомобили (портални миещи уредби, миещи пътеки и т.н.). Рециклираната вода може да се използва само за миещи програми (напр. предварително миене, миене с високо налягане, миене с четка).

Рециклираната вода не е подходяща за изплакване респ. за нанасяне на ускорители на съхненето или за други цели.

Почистването се използва посредством:

- Отделяне на трудно отлагачи се частици посредством филтъра от пирит
- Разрушаване на миризливи вещества посредством рециркулация и вентилиране.

Предпоставка за безупречна функция:

Система на резервоара по водната схема в глава „Функция“.

Работно място

Работното място се намира на инсталацията и се заема само за кратко за стартиране на инсталацията и за дейности, свързани с поддръжката.

Обслужване

Обслужващи елементи

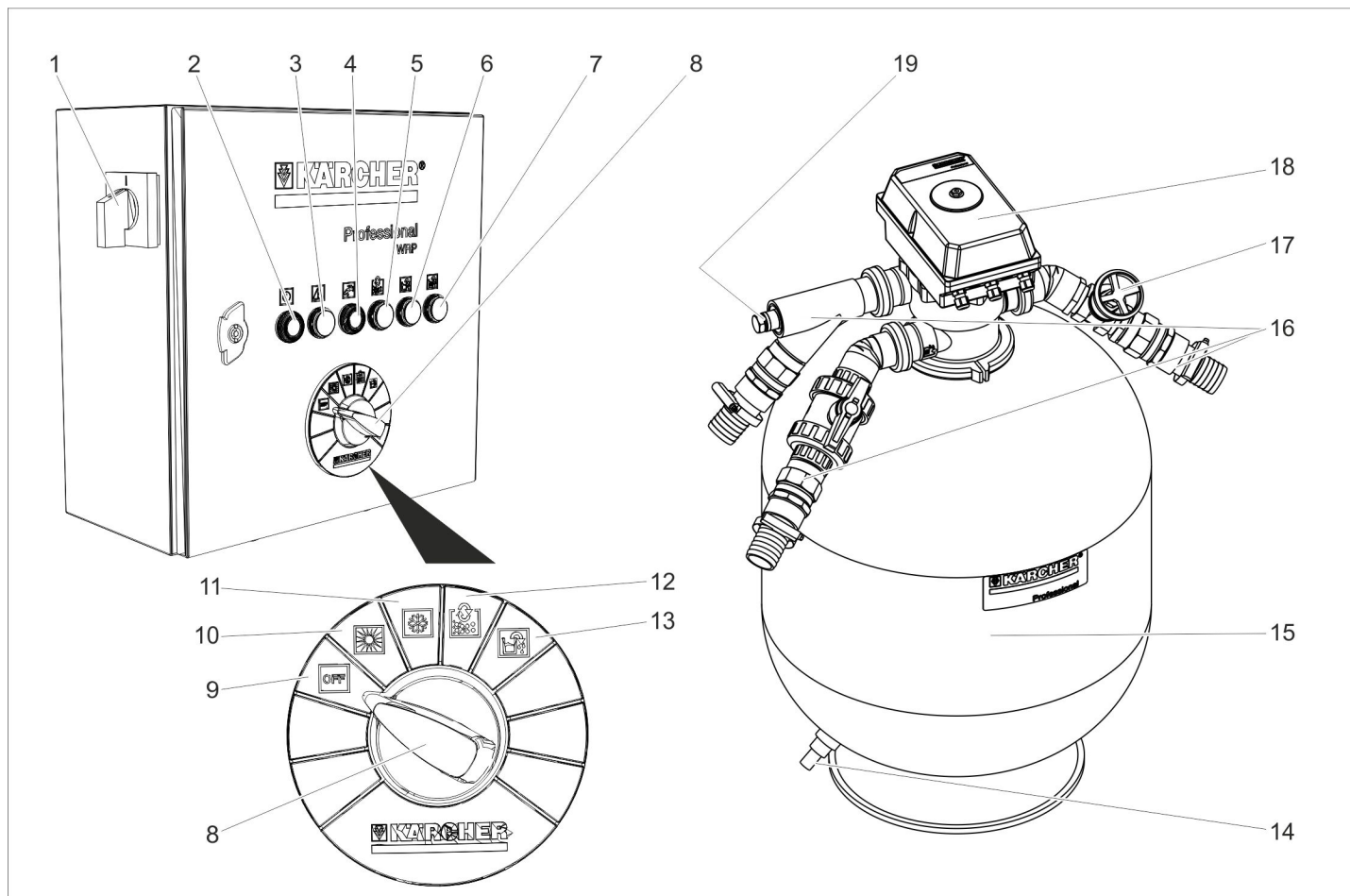

- | | | |
|---|---|--|
| 1 Главен бутон аварийно изключване | 7 Контролна лампа контрол на проводимостта | 13 Позиция на прекъсвача изпразване на резервоара на помпата |
| 2 Бутон SET | 8 Прекъсвач за избор на програма | 14 Изпразване на остатъци от филтъра от пирит |
| 3 Контролна лампа повреда | 9 Позиция на прекъсвача „OFF“ | 15 Филтър от пирит |
| 4 Активни са бутон Квитиране на подаването на честа вода / контролна лампа Подаване на чиста вода | 10 Позиция на прекъсвача работа без контрол на проводимостта (летен режим) | 16 Изводи за вода |
| 5 Контролна лампа обратното промиване тече | 11 Позиция на прекъсвача работа с контрол на проводимостта (опция), (зимен режим) | 17 Дросел обратно промиване |
| 6 Контролна лампа изпразване на резервоара на помпата | 12 Позиция на прекъсвача ръчно обратно промиване | 18 Клапан-разпределител |
| | | 19 Извод за сондата за проводимост (опция) |

Символ	Цвят на контролната лампа	Значение	Функционален бутон
	Зелена	Инсталация в експлоатация	Бутон SET Стартирайте избраната от програматора функция.
	Червена	Неизправност	--
	Жълта	Добавянето на чиста вода е било активно / Квитиране на съобщението	Квитирайте съобщението.
	Жълта	Тече обратно промиване	--
	Жълта	Резервоарът на помпата се изпомпва	--
	Жълта	Автоматичният контрол на проводимостта се е задействал	--

Изключване при аварии

Изключете инсталацията, за целта завъртете главния прекъсвач за Авар. изкл. на електрическото табло на положение „0“.

Включване на инсталацията

→ Завъртете главния прекъсвач Авар изкл на „1“.

Потопиемата помпа работи, когато:

- се извършва обратно промиване.
- нивото на водата в резервоара за рециклирана вода е под нивото на включване S7.
- нивото на водата в резервоара на помпата е над нивото на включване S15.

Избор на функция

→ Завъртете програматора в желаното положение.

→ Натиснете бутон SET.

Указание

След включване на главният прекъсвач Авар Изкл инсталацията се включва във функцията „работа без контрол на проводимостта“.

Обратно промиване

При обратно промиване събралата се във филтъра от пирит мръсотия се отстранява. За целта филтъра от пирит се изплаква в обратната посока. Изплакнатата мръсотия се отвежда в шламоуловителя на системата за рециклиране. Инсталацията е оборудвана с автоматичен клапан-разпределител. Операцията на обратно промиване се стартира от управлението. По време на процеса на обратно промиване свети контролната лампа "Тече обратно промиване".

Указание

При нормална работа обратното промиване се извършва веднъж дневно. По време на обратното промиване резервоарът за рециклирана вода не се допълва с рециклирана вода. Ако миешката уредба се задейства по време на обратното промиване, допълването се извършва през аварийното захранване с чиста вода (опция). WRP разполага с обратно промиване според необходимостта. Ако пълненето на резервоара за рециклирана вода поради силно замърсен филтър продължава повече от 90 минути, се задейства автоматично обратно промиване. При повишен режим миене и свързано с това замърсяване на филтъра автоматичното обратно промиване може да се задейства и по време на миенето. Необходимостта от вода на миешката уредба се осигурява от захранването с чиста вода (опция).

Изпразване на резервоара на помпата

- С тази функция рециклираната вода се отвежда от резервоара на помпата в канала.
 - Тази функция е необходима тогава, когато качеството на рециклираната вода не е с достатъчно качество за работата на миешката уредба, напр. поради твърде много сол във водата или неправилни почистващи средства.
- Функция:
- Завъртете програматора в позиция Изпразване на резервоара на помпата.
 - Натиснете бутон SET.
 - Инсталацията филтрира, докато прекъсвач S15 в резервоара на помпата съобщи за недостиг на вода и потопиемата помпа се изключи.
 - При това резервоарът за рециклирана вода не се препълва. Излишната вода изтича в канала през тръбопровода за преливане на резервоара за рециклирана вода.

- След това захранването с вода на миешката уредба работи с чиста вода, докато резервоарът на помпата се напълни до ниво S15 горе и се отмени изключването на потопиемата помпа.
- След това отново може да се произвежда нормално рециклирана вода.
- Ако има тръбопровод за преливане от резервоара на помпата в канала, функцията "Изпразване на резервоара на помпата" се деактивира от сервиза на KÄRCHER.
- Ако няма тръбопровод за преливане от резервоара за рециклирана вода в канала, функцията "Изпразване на резервоара на помпата" се деактивира от сервиза на KÄRCHER.

Контрол на проводимостта

- Като опция инсталацията разполага с автоматичен контрол на проводимостта.
- Мястото на измерване се намира в тръбопровода на помпата между потопиемата помпа и клапана-разпределител.
- Контролът на проводимостта може да бъде активиран или деактивиран.
- При надвишаване на предварително настроената проводимост контролът на проводимостта предизвиква същия процес като бутон "Изпразване на резервоара на помпата".
- Благодарение на последващото използване на чиста вода за процеса на миене останалата в системата на резервоара вода съдържаща сол се разрежда дотолкова, че отново се установява достатъчно качество на водата за миене.

- Ако инсталацията за рециклиране не разполага с преливане от резервоара за рециклирана вода към канала и със захранване с чиста вода, тази опция не може да се използва.

Рециркулация на рециклираната вода

Ако миешката уредба не поема вода, се извършва рециркулация на рециклираната вода, за да се избегнат проблеми с миризмите.

Защита от замръзване

Инсталацията трябва да се експлоатира в помещения, осигурени против замръзване. При замръзване инсталацията трябва да се изключва от експлоатация и да се отводни изцяло:

- Развийте завинтованията на пластмасовите тръби и изпразнете тръбите.
- Изпразване на резервоара за рециклирана вода.
- Отворете филтъра от пирит и извадете още влажния пирит (сервиз).

Спиране от експлоатация

Указание

За предотвратяване на проблеми с миризмите инсталацията трябва да се включва и през нощта.

- Изключете инсталацията, за целта завъртете главния прекъсвач за Авар. изкл. на електрическото табло на положение „0“.
- Ако съществува опасност от замръзване, допълнително трябва да се отстрани съдържащата се вода (вижте раздел "Защита от замръзване").

Повторно пускане в експлоатация

При повторно пускане в експлоатация след спиране:

- Включете инсталацията.
- Промийте филтъра, докато манометърът на клапана-разпределител покаже входящо налягане от ок. 0,05 МПа (ок. 0,5 bar).

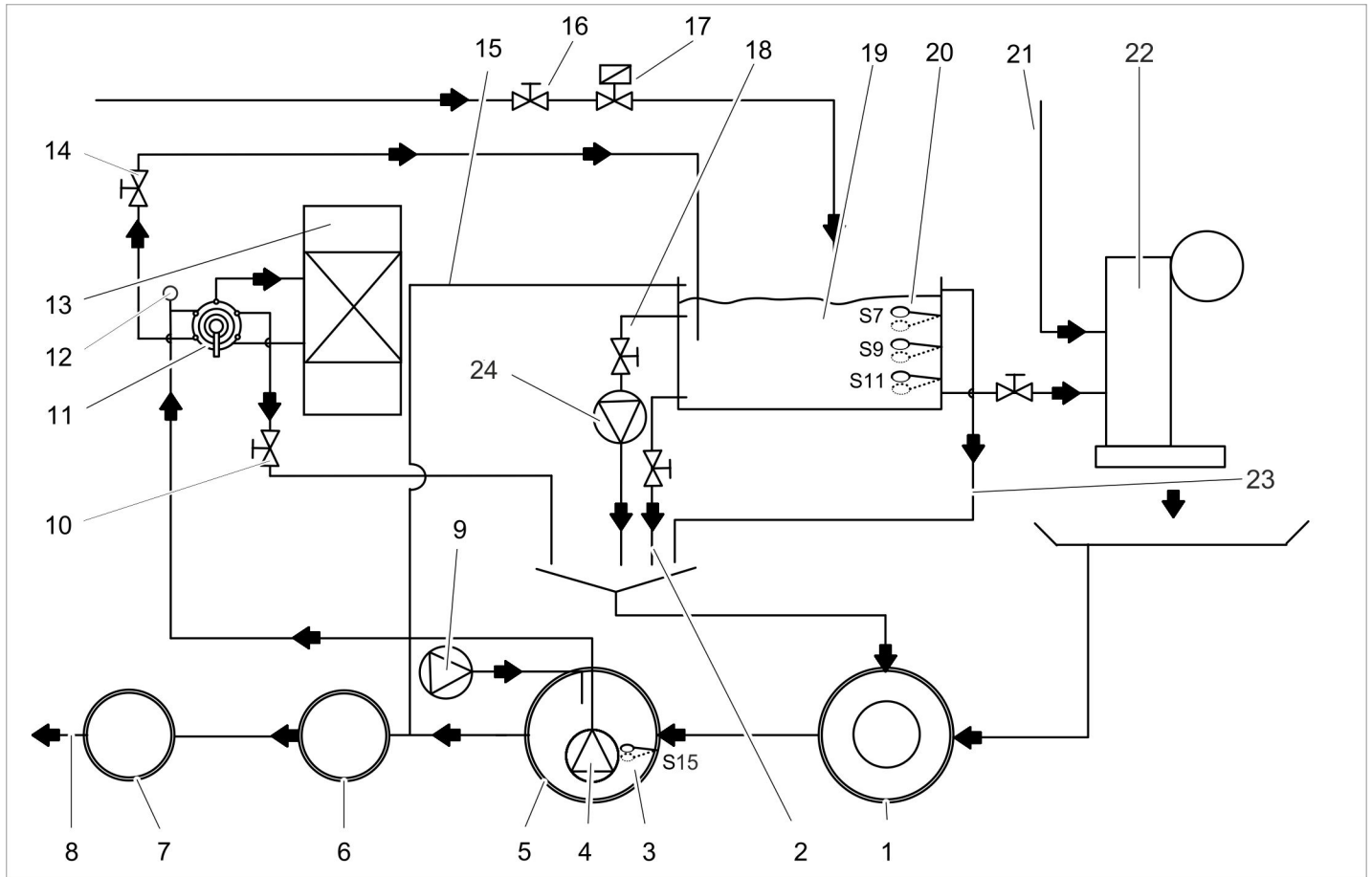

- | | |
|--|---|
| <p>1 Шламоуловител на системата за рециклиране*)</p> <p>2 Изпразване на остатъци от резервоара (опция)</p> <p>3 Прекъсвач на поплавъка S15 резервоар на помпата за защита при сух ход</p> <p>4 Потопяема помпа (опция)</p> <p>5 Резервоар на помпата на системата за рециклиране*)</p> <p>6 Приспособление за отделяне (EN 858) *)</p> <p>7 Контролна шахта *)</p> <p>8 към канализацията *)</p> <p>9 Вентилиране (опция)</p> <p>10 Дросел обратно промиване</p> <p>11 Клапан-разпределител</p> <p>12 Сонда за проводимост (опция)</p> <p>13 Филтър от пирит</p> <p>14 Спирателен вентил рециклирана вода</p> <p>15 Препълване в резервоара за рециклирана вода в приспособлението за отделяне (опция)</p> <p>16 Настройка на количеството на чистата вода (опция)</p> <p>17 Аварийно пълнене на прясна вода (опция)</p> <p>18 Циркуляционен вентил (опция)</p> <p>19 Резервоар за рециклирана вода (опция)</p> <p>20 Прекъсвач с поплавък (опция)</p> | <p>21 Приток на чиста вода за процесите на изплакване и поддръжка *)</p> <p>22 Миеща уредба *)</p> <p>23 Преливане резервоар за рециклирана вода (опция), в шламоуловителя</p> <p>24 Рециркуляционна помпа (опция)</p> <p>*) фабрично</p> |
|--|---|

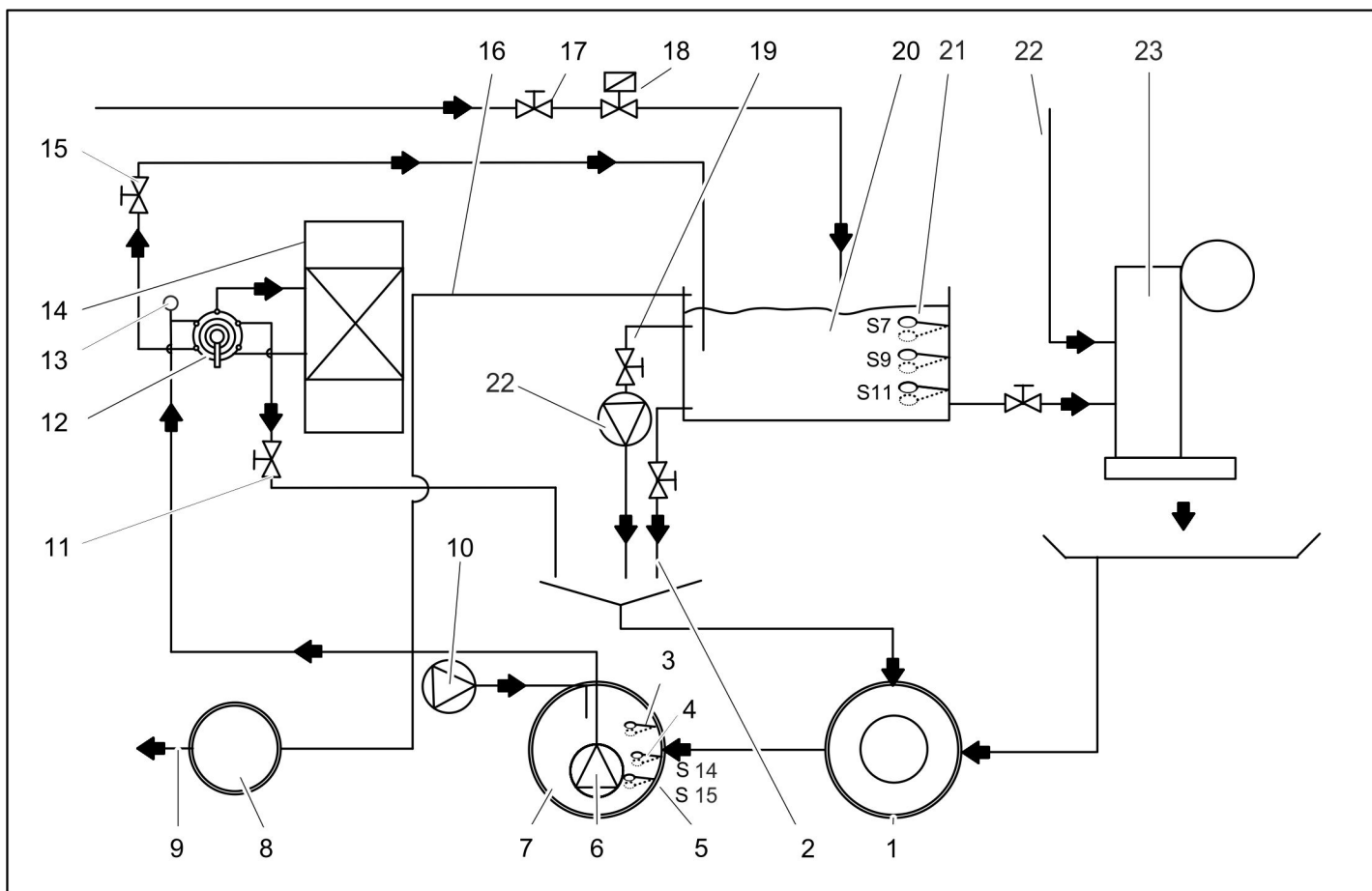

- 1 Шламоуловител на системата за рециклиране*)
- 2 Изпразване на остатъци от резервоара (опция)
- 3 Прекъсвач с поплавък S5 пълен резервоар на помпата (опция)
- 4 Прекъсвач с поплавък S14 за извеждане на сол (опция)
- 5 Прекъсвач на поплавъка S15 резервоар на помпата за защита при сух ход
- 6 Потопяема помпа (опция)
- 7 Резервоар на помпата на системата за рециклиране*)
- 8 Контролна шахта *)
- 9 към канализацията *)
- 10 Вентилиране (опция)
- 11 Дросел обратно промиване
- 12 Клапан-разпределител
- 13 Сонда за проводимост (опция)
- 14 Филтър от пирит
- 15 Спирателен вентил рециклирана вода
- 16 Преливане на резервоара за рециклирана вода (опция)
- 17 Настройка на количеството на чистата вода (опция)
- 18 Аварийно пълнене на прясна вода (опция)
- 19 Циркулационен вентил (опция)
- 20 Резервоар за рециклирана вода (опция)
- 21 Прекъсвач с поплавък (опция)

- 22 Приток на чиста вода за процесите на изплакване и поддръжка *)
- 23 Миеща уредба *)
- 24 Рециркуляционна помпа (опция) *) фабрично

Описание на функцията

Режим филтър

В режим филтър водата тече през

- Потопяема помпа
- клапана-разпределител в положение ФИЛТРИРАНЕ/ФИЛТЪР...
- Филтър от пирит (посока на протичане филтриране)
- Спирателен вентил рециклирана вода
- към резервоара за рециклирана вода

Обратно промиване

При обратно промиване водата тече през

- Потопяема помпа
- клапана-разпределител в положение ОБРАТНО ПРОМИВАНЕ/BACKWASH...
- Филтър от пирит (срещу посока на протичане филтриране)
- Дросел
- в шламоуловителя

За да се предотврати разтоварване на пясък, обемният поток се ограничава по време на обратното промиване с помощта на дросела.

Внимание

Опасност от увреждане. Повишената скорост на обратно промиване води до промиване на пълнежа на филтъра. Скоростта на обратно промиване е настроена при въвеждане в експлоатация на инсталацията от сервизен техник и не бива да се променя.

Изплакване

При изплакване водата тече през

- Потопяема помпа
- Клапан-разпределител в положение ИЗПЛАКВАНЕ/RINSE...
- Филтър от пирит (посока на протичане филтриране)
- в шламоуловителя

Рециркуляция на отработената вода

Цел на рециркуляцията:

- допълнително движение на рециклираната вода, особено при покой на миещата уредба за предотвратяване на образуването на солено-сладка вода и намаляване на проблемите с миризмите
- допълнително внасяне на въздух във водата за предотвратяване на проблеми с миризмите

Водата тече от резервоара за рециклирана вода към шламоуловителя както следва:

- резервоар за рециклирана вода
- циркуляционен вентил
- Циркулационна помпа
- Шламоуловител

Контролни и регулиращи приспособления

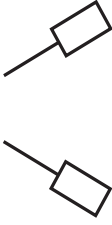
Прекъсвач на поплавка в резервоара за рециклирана вода		
	S7 горе	Резервоарът за рециклирана вода е пълен. Пълненето се спира.
	S7 долу	Резервоарът за рециклирана вода се пълни. Забавяне 120 секунди.
	S9 горе	Изключване на добавянето на чиста вода. Контролната лампа „Добавяне на чиста вода“ свети жълто.
	S9 долу	Включване на добавянето на чиста вода. Контролната лампа „Добавяне на чиста вода“ свети жълто.
	S11 горе	Защитата против потегляне на сухо за миещата уредба не е активна, няма съобщение за повреда.
	S11 долу	Защитата против потегляне на сухо за миещата уредба е активна, съобщение за повреда към миещата уредба.

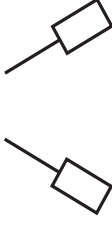
Прекъсвач на поплавка в резервоара на помпата		
	S5 горе*	Резервоарът на помпата е препълнен. Старт на отстраняване като отпадък през резервоара за рециклирана вода в канала
	S5 долу*	Резервоарът на помпата не е препълнен, нормална експлоатация на инсталацията.
	S14 горе	Резервоар на помпата пълен (при опция извеждане на солената вода).
	S14 долу	няма функция / точката на превключване не се използва
	S15 горе	Резервоарът на помпата не е празен, нормална експлоатация на инсталацията.
	S15 долу	Резервоарът на помпата е празен, защитата против потегляне на сухо на потопяемата помпа е активна, не е възможна филтрация, не е възможно обратно промиване. Инсталацията работи с чиста вода.

* S5 опция

Технически данни

			WRP 8000 1.217-151.0	WRP 16000 1.217-152.0
Потопяема помпа	Мощност на двигателя	W	1300	1700
	Напрежение	V	230/1~	
	Консумацията на ток	A	5,9	8,5
	Дебит при припл. 0,1 МПа (1 bar), припл.	м³/ч	8	16
	Налягане	МПа (bar)	max. 0.14 (1.4)	max. 0.16 (1.6)
Цялата инсталация	Мощност на филтъра	м³/ч	max. 10	max. 20
	Напрежение	V	230/1~	
	Честота	Hz	50	
	Тегло	кг	280	390
	Широчина	мм	700	900
	Дълбочина	мм	620	780
	Височина	мм	1600	

Поддръжка и грижи

Указания за поддръжка

Основа за инсталация с техническа безопасност е редовната поддръжка съгласно следния план за поддръжка.

Използвайте само оригинални резервни части на производителя или препоръчани от него части, като

- резервни и износващи се части,
- части за принадлежности,
- горива,
- почистващи препарати.

⚠ Опасност

Опасност от злополука при работа по инсталацията. При всички работи

- инсталацията се свърже без напрежение, да се изключи аварийния прекъсвач и да се осигури против повторно включване.

- Затворете входа за водата.

Кой има право да извършва работи по поддръжката?

– Потребител

Работи с указание „Потребител“ могат да се извършват само от оторизи-

рани лица, които могат да обслужват и поддържат сигурно миещи уредби с инсталация за рециклиране.

– Сервиз

Работи с указание "Сервиз" могат да бъдат извършвани само от монтажните от сервиза на Kärcher.

Договор за поддръжка

За да се гарантира надеждна работа на инсталацията, ние Ви препоръчваме да сключите договор за поддръжка. Моля обърнете се към оторизирания сервиз на Kärcher.

План по поддръжка

Момент	Дейност	Засегнат модул	Провеждане	От кого
ежедневно	да се провери	Контролни лампи „Неизправност“	При светване на тази контролна лампа отстранете неизправността според раздел "Помощ при повреди".	Потребител
		Контролната лампа „Добавяне на чиста вода активно“	Квитирайте съобщенията с помощта на светещия бутон и потърсете причината за разхода на чиста вода и го отстранете.	Потребител/ Сервиз
всяка седмица	почистване да се провери	Оттичане на мястото на миене	Почистете кошницата за улавяне на мръсотията в канализацията на пода.	Потребител
		Рециклирани води	Проверявайте рециклираната вода за миризми и помътняване. Мерки при лошо качество на рециклираната вода вижте в раздел „Помощ при повреди“.	Потребител
		Концентрация на почистващия препарат в рециклираната вода	При образуване на пяна проверете количеството на почистващия препарат в миешката уредба.	Потребител
		Филтър от пирит	При твърде малък капацитет задействайте ръчното обратно промиване и при нужда уведомете сервиза.	Потребител
		Вентилация (опция)	При функциониращо вентилиране в резервоара на помпата се виждат мехурчета.	Потребител
ежемесечно	да се провери	Превключвател с поплавък	Проверете състоянието на прекъсвачите с поплавък, при необх. информирайте сервиза.	Потребител
		Шламоуловител, резервоар на помпата	В резервоарите след шламоуловителя не бива да се намира шлам. Шламът в шламоуловителя ни бива да бъде с височина повече от 1 м. Проверете нивото на шлама, евент. изпомпете шлама и го отстранете като отпадък. Почистете резервоара	Потребител
	изпразване, почистване	Резервоар за рециклирана вода	Изпразнете, почистете, изплакнете и напълнете отново.	Потребител
на половин година	Почистете пирита, при нужда го сменете	Филтър от пирит	⚠ Опасност <i>Опасност за здравето поради прах и съдържащи микроби замърсявания. При смяна на пирита носете прахо-защитна маска и защитни ръкавици.</i> При нужда сменете пирита, при това почистете горната и долната цедка на филтъра (изплакнете с вода).	Служба за работа с клиенти
	да се провери	Операция на обратно промиване	При обратно промиване изтича ли достатъчно вода от тръбопровода към шламоуловителя? Проверете налягането.	Служба за работа с клиенти
	Проверете количеството на преминаване.	Потопяема помпа	Дебитът е в ред, ако нивото на водата в резервоара за отработена вода по време на експлоатация на миешката уредба не е под показателя за ниво S9.	Служба за работа с клиенти
ежегодно	изпразване, почистване	Шламоуловител, резервоар на помпата	Изпразнете, почистете и напълнете отново.	Потребител

Ниво на прекъсвача с поплавък	Ниво на пълнене на рециклираната вода 1 резервоар	Ниво на пълнене на рециклираната вода 2 резервоара	Ниво на пълнене на рециклираната вода 3 резервоара
S7 горе	910 l	1820 l	2730 l
S7 долу	890 l	1780 l	2670 l
S9 горе	480 l	960	1440 l
S9 долу	460 l	920 l	1380 l
S11 горе	200 l	400 l	600 l
S11 долу	180 l	360 l	540 l

Помощ при проблеми

⚠ Опасност

Опасност от злополука при работа по инсталацията. При всички работи

→ инсталацията се свърже без напрежение, да се изключи аварийния прекъсвач и да се осигури против повторно включване.

→ Затворете входа за водата.

Кой може да отстранява неизправности?

– Потребител

Работи с указание „Потребител“ могат да се извършват само от оторизирани лица, които могат да обслужват и поддържат сигурно миещата уредба.

– Сервиз

Работи с указание "Сервиз" могат да бъдат извършвани само от монтьорите от сервиза на Kärcher, респ. от упълномощени от Kärcher монтьори.

Показание за повреда

На електрическото табло се намират контролни лампи, които показват

- Добавяне на чиста вода и
- неизправности

Неизправност	Възможна причина	Отстраняване	От кого
Контролна лампа „Неизправност“ свети	Задействал се е прекъсвачът за защита на мотора на потопяемата помпа.	Връщане на прекъсвача за защита на мотора, при повторение на неизправността да се повика сервиза.	Потребител
	Прекъсвач на поплавъка S15 в резервоара на помпата е дефектен	Поправете прекъсвача на поплавъка или го сменете	Служба за работа с клиенти
	Резервоар за рециклирана вода празен.	вижте долу	
На миещата уредба свети съобщението „Празен резервоар за рециклирана вода“.	Нивото на водата в резервоара на помпата е твърде ниско и аварийното захранване с чиста вода е излязло от строя	Долейте резервоара на помпата, проверете аварийното захранване с чиста вода и при необх. го поправете	Потребител, сервиз
	Потопяемата помпа е излязла от строя, замърсена е или е дефектна	Рестартирайте инсталацията с изключване и включване, в противен случай извикайте сервиза	Потребител
	Филтърът от пирит не пропуска (мощността на филтъра е твърде ниска)	Промийте няколко пъти, ако това няма успех, сменете пирита	Потребител/ Сервиз
	Тръбопроводите не са херметични	Проверете всички тръбопроводи, евент. ги уплътнете	Потребител, сервиз
	Прекъсвачът с поплавък S11 е дефектен или разхлабен	Сменете или закрепете отново прекъсвача с поплавък	Служба за работа с клиенти
	Дефектно управление	Проверете управлението, поправете го или го сменете	Служба за работа с клиенти
	Дефектен клапан-разпределител	Поправете клапана-разпределител, сменете дефектните части	Служба за работа с клиенти
Инсталацията е извън експлоатация	Програматорът е в грешна позиция.	Завъртете програматора в позиция „работа без контрол на проводимостта“ или работа с „контрол на проводимостта“ и натиснете бутон SET.	Потребител
	Нарушено захранване с напрежение	Проверете и гарантирайте захранването с напрежение.	Потребител
	Дефектно управление	Проверете управлението, поправете го или го сменете	Служба за работа с клиенти
Рециклираната вода е с изменен цвят или силно се пени	Шламоуловителят или резервоарът на помпата са замърсени	Изпразнете и почистете резервоара.	Потребител/ Отстранил като отпадък
	В миещата уредба или халето за миене се използват неподходящи препарати за почистване	Използвайте съвместими за подготовка препарати за почистване, евент. изплакнете системата	Потребител, сервиз
	Дозирането на препарата за почистване в миещата уредба е твърде високо	Проверете дозирането на препарата за почистване, при необх. настройте отново	Потребител, сервиз
	Почистване на местото за миене с неподходящи препарати за почистване	Сменете водата и изплакнете резервоара	Потребител
	Променена настройка на дросел обратно промиване	Проверете пълнежа с пирит, евентуално го допълнете. Настройка на дросел обратно промиване	Служба за работа с клиенти

Неизправност	Възможна причина	Отстраняване	От кого
Водата в резервоара за рециклирана вода мирише лошо	WRP е била изключена през нощта или в края на седмицата	WRP трябва да е включена постоянно	Потребител
	няма или има минимална рециркулация, твърде малко вентилиране	Завъртете въртящия се прекъсвач на рециркуляционната помпа в позиция „III“. Проверете, дали е отворен циркуляционният вентил.	Потребител
		Проверете тръбопроводите за замърсяване и увреждане, при необх. ги почистете или сменете	Потребител, сервис
		Проверете вентилирането, аераторът в резервоара на помпата трябва да бълбука видимо.	Потребител, сервис
Постоянен шум при изтичане	Прекъсвачът с поплавък, управлението или магнитен вентил за чиста вода са дефектни	Проверете, поправете или сменете засегнатия модул	Потребител, сервис
Потопяемата помпа не работи	Нивото на водата в резервоара на помпата е твърде ниско.	Миещата уредба работи с чиста вода, докато горе се достигне ниво S15. Открийте причината.	Служба за работа с клиенти
	Превключвателят на поплавъка S7 е дефектен	Проверете прекъсвача с поплавък, почистете го, поправете го или го сменете	Потребител, сервис
	Управляващата глава на клапана-разпределител е дефектна	Поправете управляващата глава	Служба за работа с клиенти
	Дефектно управление	Проверете управлението, поправете го или го сменете	Служба за работа с клиенти
Мощността на филтъра е твърде малка	Затворен спирателен вентил рециклирана вода	Отворете спирателния вентил за рециклирана вода.	Потребител
	Запушен филтър от пирит	Промийте обратно филтъра от пирит, респ сменете пирита. Ако проблемът настъпи отново, уведомете сервиса.	Потребител, сервис
	Потопяема помпа запушена, дефектна	Почистете потопяемата помпа, поправете, сменете	Потребител, сервис
	Тръбопроводът или клапанът не са херметични, дефектни са или са запушени	Проверете тръбопроводите и клапаните, при необх. ги почистете, поправете, сменете	Потребител, сервис
Разходът на честа вода е твърде висок	Прекъсвачът на поплавъка S9 е дефектен.	Сменете го	Служба за работа с клиенти
	Сондата за проводимост (опция) е дефектна или замърсена.	Проверете, почистете, при нужда сменете.	Служба за работа с клиенти
	Дефектен магнитен вентил чиста вода	Проверете магнитен вентил чиста вода, при необходимост го сменете	Служба за работа с клиенти

Транспорт

Внимание

*Опасност от нараняване и повреда!
При транспорт имайте пред вид теглото на уреда.*

- Транспортирайте филтъра от пирит само в изпразнено състояние (без пълнеж от пирит).
- При транспорт в автомобили осигурявайте уреда съгласно валидните директиви против плъзгане и преобръщане.

Съхранение

Внимание

*Опасност от нараняване и повреда!
При съхранение имайте пред вид теглото на уреда.*

- Съхранявайте филтъра от пирит само в изпразнено състояние (без пълнеж от пирит).

Принадлежности

Филтриращ пирит, фин

№ за поръчка: 6.272-001.0 (размер на зърната 04,...0,8 мм) в чували от 25 кг

Филтриращ пирит, среден

№ за поръчка: 6.272-003.0 (размер на зърната 1...2 мм) в чували от 25 кг
Необходимост от пълнене на филтъра

	Филтриращ пирит, фин 6.272.-001.0	Филтриращ пирит, среден 6.272-003.0
WRP 8000	7 чувала	2 чувала
WRP 16000	10 чувала	3 чувала

Принадлежности:	Номер за поръчки
Резервоар за рециклирана вода	2.642-720.0
Допълнителен резервоар	2.642-930.0
Приставка свързване на резервоара, 2 резервоара	4.640-401.0
Приставка свързване на резервоара, 3 резервоара	4.640-402.0
Вентилация	2.641-510.0
Преливане	2.641-995.0
Потопяема помпа WRP 8000	2.642-037.0
Потопяема помпа WRP 16000	2.642-038.0
Стойка за електрическото табло	2.642-116.0
Измерване на проводимостта	2.642-765.0
Добавяне на чиста вода WRP 8000	2.642-113.0
Добавяне на чиста вода WRP 16000	2.642-114.0

Инсталиране на инсталацията (Само за специалисти)

Указание

Инсталацията може да се разполага само от

- сервизните монтажници на Kärcher
- оторизирани от Kärcher лица

Подготовка на мястото за поставяне

За да се разположи инсталацията по правилата са необходими следните предпоставки:

- защитено от замръзване помещение с достатъчно вентилиране и обезвъздушаване
- Канализация на пода за улавяне на шлама
- Тръбопроводи и подземно строителство съгласно чертежи 0.089-491.0 и 0.089-492.0.
- Извод за вода и електричество: вижте от "Технически данни".
- хоризонтален, равен фундамент
- Пазете инсталацията от директно слънцегреене и водни пръски
- Осветете достатъчно помещението за разполагане
- Подът трябва да е свободно проходим.

Разопаковане на инсталацията

Разопакувайте инсталацията и предайте опаковъчните материали за рециклиране.

Водопроводна инсталация

Водопроводната инсталация зависи от специфичните условия на наличните компоненти на инсталацията, като

- вид и тип на миешката уредба
- вид и тип на фабричните компоненти (шламоуловител, резервоар на помпата и т.н.)
- Номинални ширини, дължини и конструкция на каналите

По тази причина водопроводната инсталация трябва да се изпълни в съответствие със специалната проектна документация.

⚠ Опасност

Опасност от нараняване поради препъване.

Положете маркучите така в инсталацията, че да не съществува опасност от препъване.

Електрическо захранване

⚠ Опасност

Опасно електрическо захранване.

Електрическото инсталиране може да бъде провеждано само от електротехник както и в съответствие с валидните местни директиви.

Инсталацията трябва да бъде подписана с защитно приспособление против спадове в напрежението с ток на изключване по-малък или равен на 30 mA.

- Свързвайте уреда само към променлив ток.
- Уредът може да се включва само към електрически извод, изпълнен от електротехник съгласно IEC 60364-1.
- Зададеното на указателната табелка напрежение трябва да съвпада с напрежението на контакта.

Декларация за съответствие на ЕО

С настоящото декларираме, че цитираната по-долу машина съответства по концепция и конструкция, както и по начин на производство, прилаган от нас, на съответните основни изисквания за техническа безопасност и безвредност на Директивите на ЕО. При промени на машината, които не са съгласувани с нас, настоящата декларация губи валидност.

Продукт: Водоподготвителна уредба

Тип: 1.217-xxx

Намиращи приложение Директиви на ЕО:

2006/42/ЕО (+2009/127/ЕО)

2004/108/АІ

Намерили приложение хармонизирани стандарти:

EN 60204-1

EN 55014-1: 2006 + A1: 2009

EN 55014-2: 1997 + A2: 2008

EN 61000-3-2: 2006 + A2: 2009

EN 61000-3-3: 2008

EN 62233: 2008

Подписалите действат по възложение и като пълномощници на управителното тяло.

H. Jenner
CEO

S. Reiser
Head of Approbation

пълномощник по документацията:
S. Reiser

Alfred Kaercher GmbH & Co. KG

Alfred-Kaercher-Str. 28 - 40

71364 Winnenden (Germany)

Тел.: +49 7195 14-0

Факс: +49 7195 14-2212

Winnenden, 2012/06/01



Enne sesadme esmakordset kasutuselevõttu lugege läbi algupärane kasutusjuhend, toimige sellele vastavalt ja hoidke see hilisema kasutamise või uue omaniku tarbeks alles.

Sisukord

Selle kasutusjuhendi kohta	ET	1
Keskkonnakaitse	ET	1
Garantii	ET	1
Varuosad	ET	1
Ohutusosalased märkused	ET	1
Käsitsemine	ET	2
Funktsioon	ET	4
Tehnilised andmed	ET	6
Tehnohooldus ja korrashoid	ET	6
Abi rikete korral	ET	8
Transport	ET	9
Hoiulepanek	ET	9
Tarvikud	ET	10
Seadme paigaldamine (ainult spetsialistid)	ET	10
EÜ vastavusdeklaratsioon	ET	10

Selle kasutusjuhendi kohta

Selle kasutusjuhendi sihtgrupid

- **Kõik kasutajad:** Kasutajateks loetakse instrueeritud abijõude, käitajaid ja spetsialiste.
- **Spetsialistid:** Spetsialistideks loetakse isikuid, kes on oma ametialase väljaõppe tõttu võimelised seadmeid paigaldama ja kasutusele võtma.

Mõisted

Puhas vesi

Kraanivesi

Heitvesi

Pesula must vesi

Puhastatud heitvesi

Seadme poolt töödeldud vesi teiskordseks kasutamiseks autopesulas

Keskkonnakaitse

	Pakendmaterjalid on taaskasutatavad. Palun ärge visake pakendeid majapidamisprahi hulka, vaid suunake need taaskasutusse.
	Vanad seadmed sisaldavad taaskasutatavaid materjale, mis tuleks suunata taaskasutusse. Patareid, õli ja muud sarnased ained ei tohi jõuda keskkonda. Seetõttu palume vanad seadmed likvideerida vastavate kogumissüsteemide kaudu.

Kui kruus välja vahetatakse, tuleb kasutatud filterkruus kõrvaldada kooskõlas kohapeal kehtivate eeskirjadega.

Märkusi koostisainete kohta (REACH)

Aktuaalse info koostisainete kohta leiate aadressilt:

www.kaercher.com/REACH

Garantii

Igas riigis kehtivad meie volitatud müügiesindaja antud garantiitingimused. Seadmel esinevad rikked kõrvaldame garantiiajal tasuta, kui põhjuseks on materjali- või valmistusviga. Garantiijuhtumi korral palume pöörduda müüja või lähima volitatud klienditeenistuse poole, esitades ostu tõendava dokumendi.

Varuosad

- Kasutada tohib ainult tarvikuid ja varuosi, mida tootja aktsepteerib. Originaal-tarvikud ja -varuosad annavad teile garantii, et seadmega on võimalik töötada turvaliselt ja tõrgeteta.
- Täiendavat infot varuosade kohta leiate aadressilt www.kaercher.com lõigust Service.

Ohutusosalased märkused

Kasutusjuhendis olevad sümbolid

Selles kasutusjuhendis kasutatakse järgmisi sümboleid:

⚠ Oht

Tähistab vahetult ähvardavat ohtu. Kui märkusega ei arvestata, võib see kaasa tuua surma või väga tõsiseid vigastusi.

⚠ Hoiatus

Tähistab võimalikku ohtlikku olukorda. Kui märkusega ei arvestata, võib see kaasa tuua kergemaid vigastusi või materiaalselt kahju.

Ettevaatust

Võimaliku ohtliku olukorra puhul, mis võib põhjustada kergeid vigastusi või materiaalselt kahju.

Seadmel olevad sümbolid

	Elektripingest lähtuv oht!
	<i>Seadme osade juures tohivad töötada ainult elektrikud või volitatud spetsialistid.</i>

Üldist

Vale käitamise või kasutamise korral seab käitaja ohtu iseenda ja teised inimesed tingituna

- kõrgeast elektripingest,
- Et mitte ohustada inimesi, loomi või esemeid, lugege palun enne seadme esmakordset käitamist:
 - see kasutusjuhend, eriti selles sisalduvad ohutusnõuded,
 - juuresolevad ohutusnõuded heitvete käitlemise seadmetele, 5.956-660.0
 - seadusandja vastavad riiklikud eeskirjad

Kõik inimesed, kes puutuvad kokku paigaldamise, kasutuselevõtu, hoolduse, jooksevremondi ja käitmamisega, peavad

- omama vastavat kvalifikatsiooni,
- tundma ja järgima "Heitvete käitlemissüsteemide ohutusnäudeid",

- olema tuttavad selle kasutusjuhendiga ja seda järgima,
- olema tuttavad vastavate eeskirjadega ja neid järgima.

⚠ Oht

Tolmust ja mikroobsest saastest lähtuv oht tervisele. Kruusa vahetades kandke tolmu-kaitsemaski ja kindaid.

⚠ Oht

Puhastatud heitvee joomisega kaasnevad tervisekahjustused. Puhastatud heitvesi ei ole joogivee omadustega. See sisaldab vaal mustuse ja puhastusainete jääke.

⚠ Hoiatus

Oht tervisele kontakti korral saastunud vee-ga. Seadme rivist välja langemise korral eriline tarbevee saastumisoht. Vältige kontakti saastunud tarbeveega.

Hädaolukorras käitumine

- ➔ Lülitage seade välja, selleks keerake elektrikilbis olev avariipealüliti asendis-se „0“.

Eeskirjad ja suunised

- riiklikud ja kohalikud eeskirjad
- **Õnnetusjuhtumite vältimise eeskirjad**
Määrus kaitseks ohtlike ainete eest, CHV 5 (ohtlike ainete määrus GefStoffV.)

Märkus

Seadet tohivad paigaldada ainult

- firma Kärcher klienditeeninduse montöörid
- firma Kärcher poolt volitatud isikud

Sihipärane kasutamine

Seade puhastab heitvett ja toodab autopesulatele (portaalpesulad, pesutänavad jne) tarbevett. Tarbevett saab kasutada ainult pesuprogrammide jaoks (nt eelpesu, survepesu, harjapesu). Loputusveeks või kivi- vatusabi pealekandmiseks vm otstarbeks puhastatud heitvesi ei sobi.

Puhastamine toimub:

- Raskesti eraldtavate osakeste eraldamine kruusafiltris
- Lõhnaainete purustamine veeringluse ja õhutamise teel.

Laitmatu toimimise eelduseks: Süvendite süsteem vastavalt veeskeemile peatükis „Funktsioon“.

Töökoht

Töökoht on seadme juures ning seal viibitakse vaid lühikest aega seadme käivitamiseks ja hooldustöödeks.

Käsitsemine

Teeninduselemendid

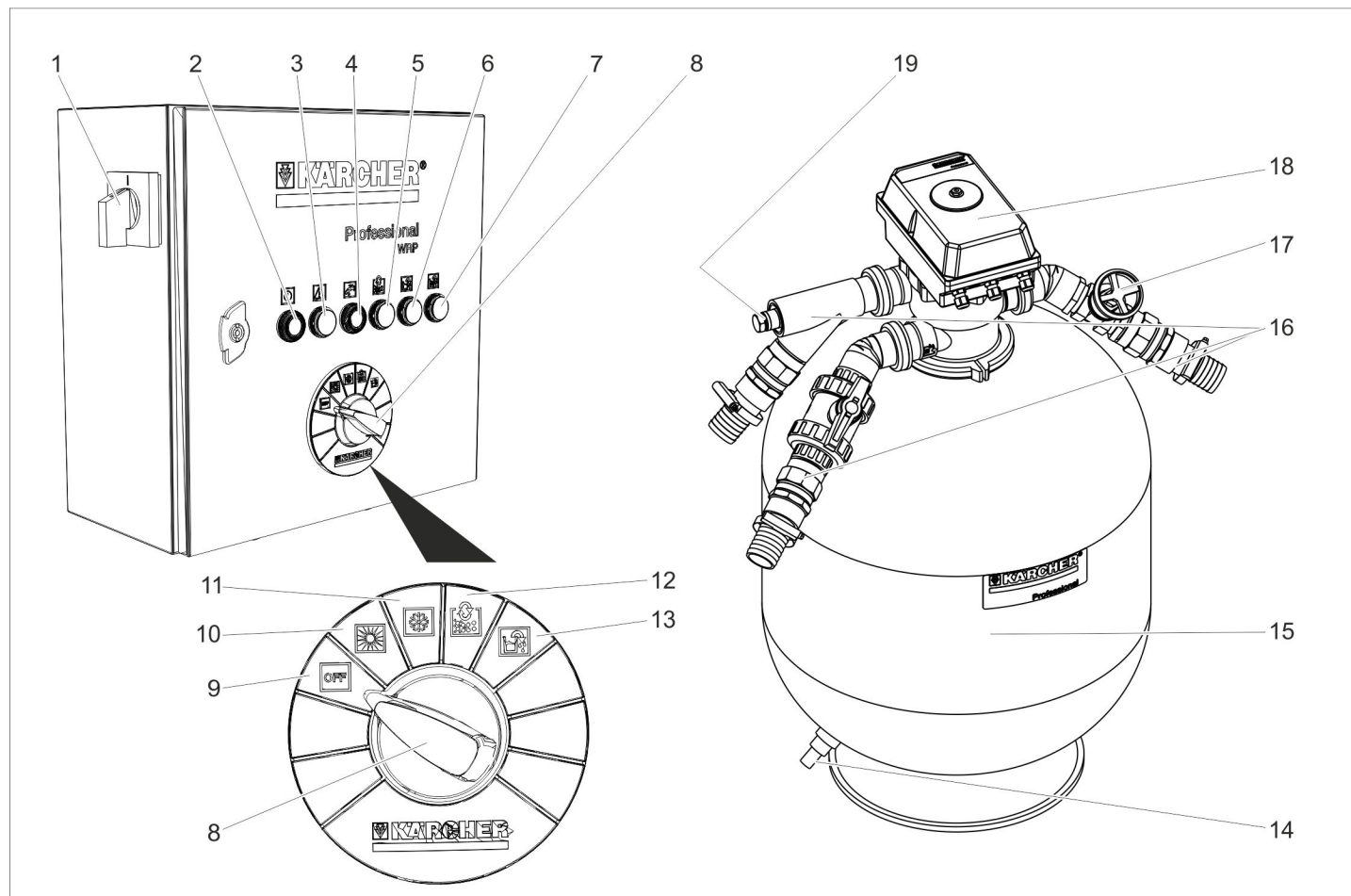

- | | | |
|--|--|---|
| 1 Avari pealülit | 7 Elektrijuhitavuse jälgimise märgutuli | 14 Kruusafiltri jääktühjendamine |
| 2 SET-klahv | 8 Programmi valikulülit | 15 Kruusafilter |
| Töö märgutuli | 9 Lülit asend „OFF“ | 16 Veeliitmikud |
| 3 Rikke märgutuli | 10 Lülit asend Töö ilma elektrijuhitavuse jälgimiseta (suvine režiim) | 17 Tagasipesu drossel |
| 4 Puhta vee lisamise klahvi kinnitamine / puhta vee lisamise märgutuli on aktiveeritud | 11 Lülit asend Töö elektrijuhitavuse jälgimisega (valikuline) (talvine režiim) | 18 Kollektorventiil |
| 5 Käimasoleva tagasipesu märgutuli | 12 Lülit asend Manuaalne tagasipesu | 19 Elektrijuhitavussondi ühendus (valikuline) |
| 6 Pumba süvendi tühjendamise märgutuli | 13 Lülit asend Pumba paagi tühjendamine | |

Sümbol	Märgutule värv	Tähendus	Klahvi funktsioon
	Roheline	Seade töö	SET-klahv Käivitage programmi valikulülitist valitud funktsioon.
	Punane	Rike	--
	Kollane	Puhta vee lisamine aktiivne Puhta vee lisamine oli aktiivne / teade tühistada	Kinnita teade.
	Kollane	Käimasolev tagasipesu	--
	Kollane	Pumba paak pumbatakse tühjaks	--
	Kollane	Vallandus elektrijuhitavuse automaatse jälgimine	--

Väljalülitamine avariioolukorras

Lülitage seade välja, selleks keerake elektrikiibis olev avariipealüliti asendisse „0“.

Lülitada seade sisse

- ➔ Keerake avariipealüliti asendisse "1". Sukelpump töötab, kui:
 - viiakse läbi tagasipesu.
 - veetase tarbevee mahutis on sisselülitustasemest S7 allpool.
 - veetase pumba paagis on sisselülitamistasemest S15 kõrgem.

Funktsiooni valimine

- ➔ Keerake programmi valikulüliti soovitud asendisse.
- ➔ Vajutage SET-klahvile.

Märkus

Pärast avariipealüliti sisselülitamist käivitub seade funktsiooniga „Töö ilma elektrijuhitavuse jälgimiseta“.

Tagasipesu

Tagasipesemisel eemaldatakse kruusafiltreid kogunenud mustus. Selleks pestakse kruusafiltrit vastupidises suunas. Väljajuhitud mustus suunatakse taaskasutussüsteemi mudakogujasse.

Seade on varustatud automaatse jaotusventiiliga. Tagasipesu käivitab juhtseade. Tagasipesemise ajal põleb märgutuli „Tagasipesu käimas“.

Märkus

Normaalse töö korral tuleb tagasipesemist teha kord päevas. Tagasipesemise ajal ei lisata tarbeveepaaki tarbevett. Kui pesulat kasutatakse tagasipesemise ajal, toimub täitmine puhta veega avariivarustussüsteemi kaudu (variant).

WRP-I on vajadustele vastav tagasipesu. Kui filter on väga must ja tarbevee paagi täitmine kestab kauem kui 90 minutit, valandub automaatne tagasipesu. Intensiivsema pesemise ja sellega seotud filtri määrdumise korral võib automaatne filtri tagasipesu vallanduda ka pesemise ajal. Pesula veevajadus tagatakse puhta vee pealevooluga (lisavarustus).

Pumba paagi tühjendamine

- Selle funktsiooniga suunatakse puhastatud vesi pumba paagist kanalisse.
- Seda funktsiooni on vaja siis, kui tarbevee kvaliteet ei ole pesula tööks küllaldane, nt on vees liiga palju soola või vale pesuaine.

Funktsioon:

- ➔ Keerake programmi valikulüliti pumba paagi tühjendamise asendisse.
- ➔ Vajutage SET-klahvile.
- Seade filtreerib niikaua, kuni lüliti S15 pumba paagis teatab veepuudusest ja sukelpump lülitub välja.
- Tarbevee paak saab seejuures liiga täis. Üleliigne vesi voolab tarbevee paagi ülevoolutoru kaudu kanalisse.

- Seejärel toimub pesula varustamine veega niikaua puhta veega, kuni pumba paak on täidetud tasemeni S15 ja sukelpumba väljalülitamine on tühistatud.
- Pärast seda võib jälle tavalisel viisil tarbevett valmistada.
- Kui on olemas ülevoolutoru pumba paagist kanalisse, lülitab KÄRCHERI teenindus funktsiooni "Pumba paagi tühjendamine" välja.
- Kui puudub ülevoolutoru tarbevee paagist kanalisse, lülitab KÄRCHERI teenindus funktsiooni "Pumba paagi tühjendamine" välja.

Elektrijuhitavuse jälgimine

- Seadmel on lisafunktsioonina elektrijuhitavuse automaatne jälgimine.
- Mõõtmiskoht asub pumba voolikus sukelpumba ja jaotusventiili vahel.
- Elektrijuhitavuse jälgimise võib lülitada sisse või välja.
- Kui ületatakse eelseadistatud elektrijuhitavus, vallandab elektrijuhitavuse jälgimissüsteem sama protsessi nagu klahv "Pumba paagi tühjendamine".
- Kuna seejärel kasutatakse pesemiseks puhast vett, lahjeneb paagis olev soola sisaldav vesi tasemele, mis tagab jälle pesuvee küllaldase kvaliteedi.
- Kui töötlemisagregaadil puudub ülevool tarbevee paagist kanalisse ja puhta vee pealevool, siis ei saa seda lisavarustust paigaldada.

Puhastatud vee ringlus

Kui pesula ei võta vett, toimub puhastatud heitvee ringlus, et vältida ebameeldiva lõhna tekkimist.

Jäätumiskaitse

Seadet tuleb käitada ruumides, mille temperatuur ei lange allapoole nulli. Kui ruumitemperatuur langeb allapoole nulli, tuleb seade kasutuselt võtta ja täielikult veest tühjendada:

- ➔ Vabastage plastmassist torude keermesühendused ja laske torudel tühjaks joosta.
- ➔ Tühjendage tarbeveepaak.
- ➔ Avage kruusafilter ja võtke veel niiske kruus välja (klienditeenistus).

Seiskamine

Märkus

Haisu vältimiseks peab seade ka öösel jääma sisselülitatuks.

- ➔ Lülitage seade välja, selleks keerake elektrikiibis olev avariipealüliti asendisse „0“.
- ➔ Külmaoahu korral tuleb täiendavalt eemaldada veel seadmes olev vesi (vt lõiku "Külmakaitse").

Uuesti kasutuselevõtmine

Uuesti kasutuselevõtul pärast kasutuselt võtmist:

- ➔ Lülitage seade sisse.
- ➔ Peske filtrit tagasisuunas, kuni jaotusventiili manomeeter näitab filtri töötades sisendrõhku u. 0,05 MPa (u. 0,5 baari).

Funktsioon

Vooluskeem (pumba paak on ühendatud kanalisatsiooniga)

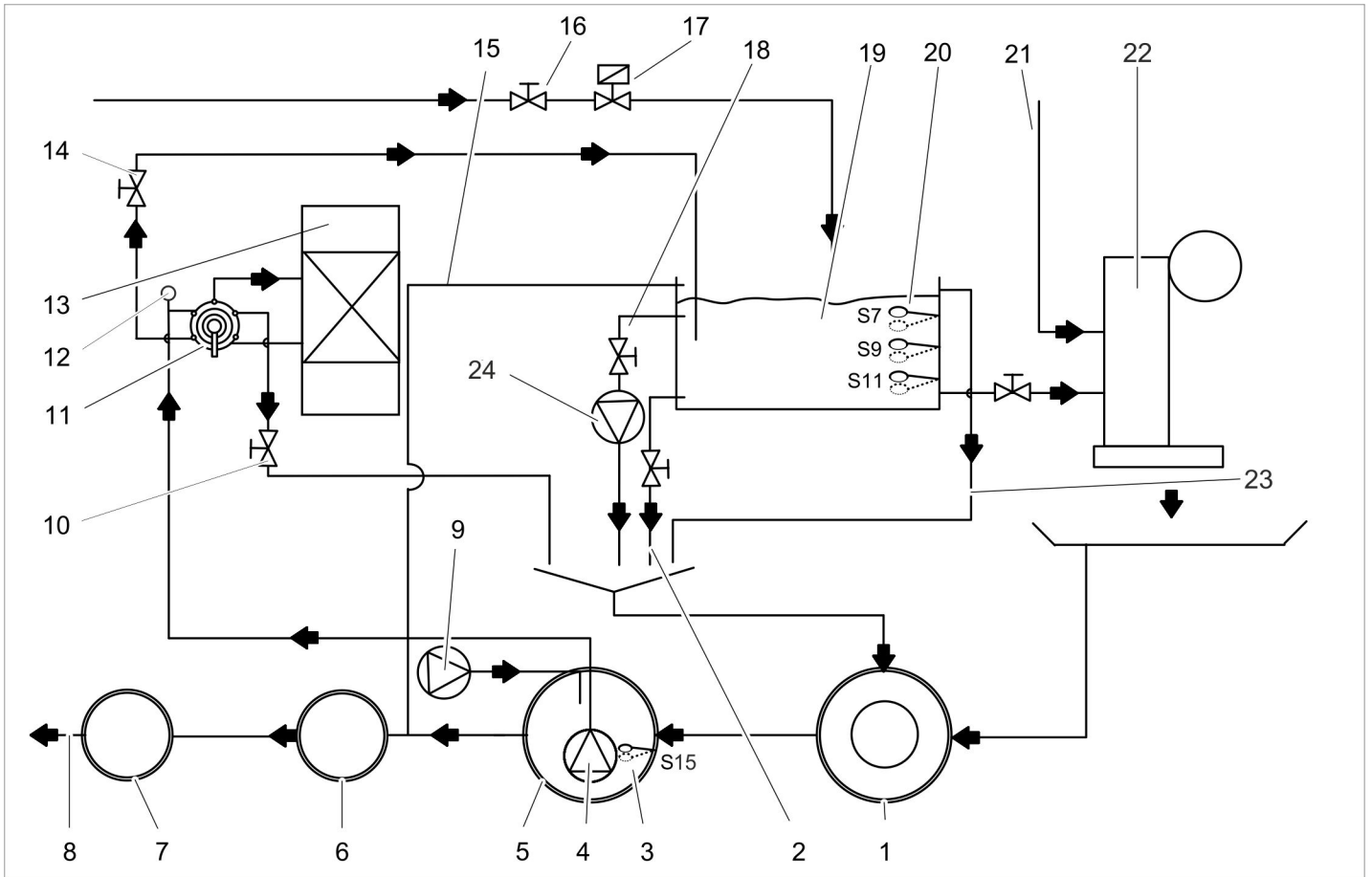

- 1 Ringlussüsteemi mudapüüdur *)
 - 2 Paagi jääktühendus (variant)
 - 3 Ujuküliti S15 kaitseks pumba paagi veepuuduse vastu
 - 4 Sukelpump (variant)
 - 5 Ringlussüsteemi pumbapõhi *)
 - 6 Sadestusseade (EN 858) *)
 - 7 Kontrollšaht *)
 - 8 Kanalisatsiooni *)
 - 9 Õhutus (variant)
 - 10 Tagasipesu drossel
 - 11 Kollektorventiil
 - 12 Elektrijuhitavuse sond (valikuline)
 - 13 Kruusafilter
 - 14 Tarbevee sulgeklapp
 - 15 Tarbevee paagi ülevool separaatorisse (valikuline)
 - 16 Puhta vee koguse reguleerimine (lisavarustus)
 - 17 Puhta vee avariiohutus (variant)
 - 18 Ringlusventiil (variant)
 - 19 Tarbevee paak (variant)
 - 20 Ujuküliti (variant)
 - 21 Puhta vee lisamine pesemiseks ja hooldusprotsessideks *)
 - 22 Pesula *)
 - 23 Tarbevee paagi ülevool (valikuline), mudakogujasse
 - 24 Tsirkulatsioonipump (lisavarustus)
- *) ehituspoolne

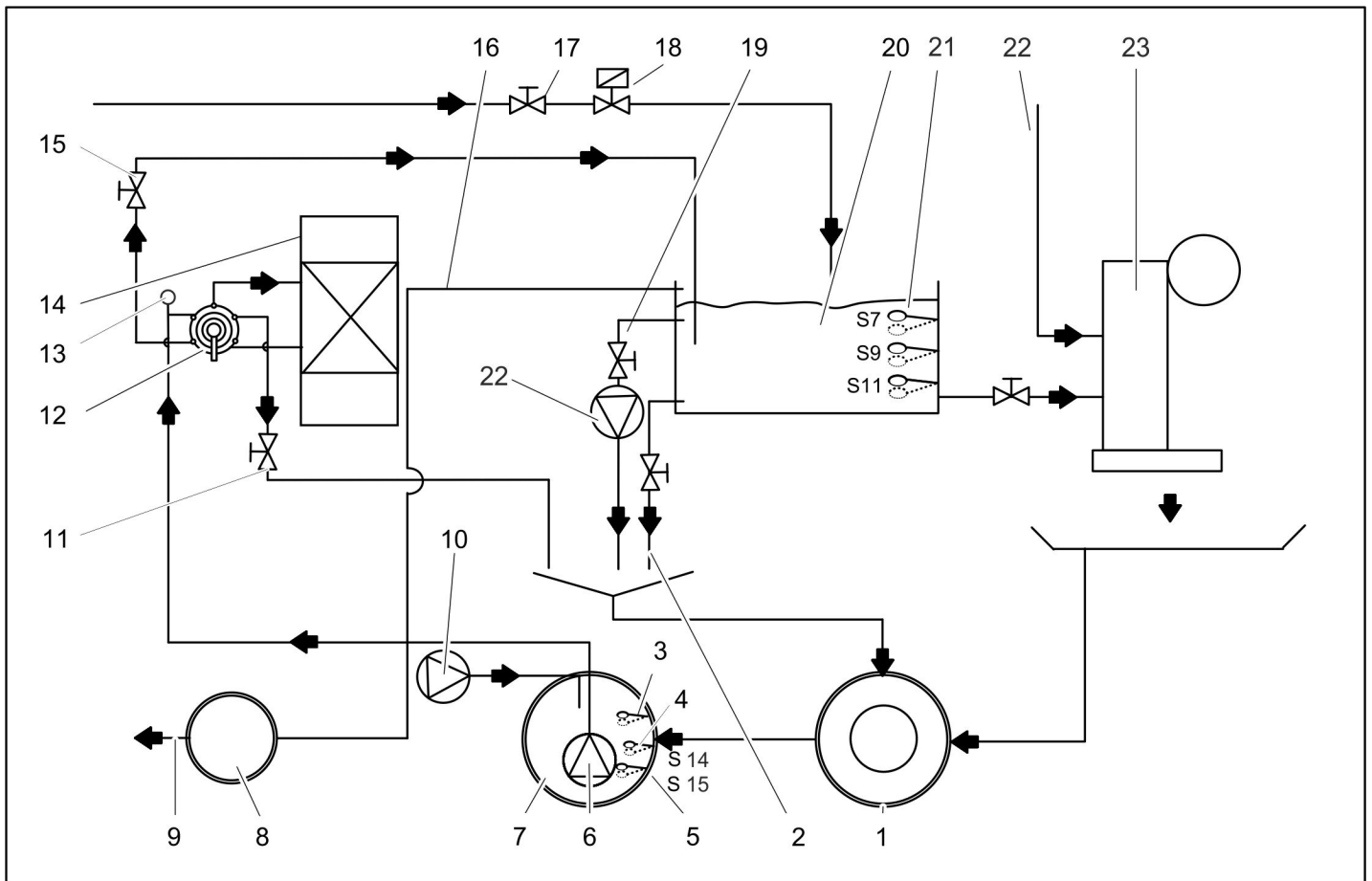

- 1 Ringlussüsteemi mudapüüdur *)
 - 2 Paagi jääktühjendus (variant)
 - 3 Ujuklüliti S5 pumba paak täis (valikuline)
 - 4 Ujuklüliti S14 soola väljauhtmiseks (valikuline)
 - 5 Ujuklüliti S15 kaitseks pumba paagi veepuuduse vastu
 - 6 Sukelpump (variant)
 - 7 Ringlussüsteemi pumbapõhi *)
 - 8 Kontrollšahht *)
 - 9 Kanalisatsiooni *)
 - 10 Õhutus (variant)
 - 11 Tagasipesu drossel
 - 12 Kollektorventiil
 - 13 Elektrijuhitavuse sond (valikuline)
 - 14 Kruusafilter
 - 15 Tarbevee sulgeklapp
 - 16 Puhastatud vee paagi ülevool (lisavarustus)
 - 17 Puhta vee koguse reguleerimine (lisavarustus)
 - 18 Puhta vee avariiohutus (variant)
 - 19 Ringlusventiil (variant)
 - 20 Tarbevee paak (variant)
 - 21 Ujuklüliti (variant)
 - 22 Puhta vee lisamine pesemiseks ja hoolusprotsessideks *)
 - 23 Pesula *)
 - 24 Tsirkulatsioonipump (lisavarustus)
- *) ehituspoolne

Töö kirjeldus

Filtri töö

Kui filter töötab, voolab vesi üle

- sukelpumba
- Jaotusventiil asendis FILTREERIDA/FILTER...
- Kruusafilter (voolamissuunda filtreerida)
- Tarbevee sulgeklapp
- tarbevee paaki

Tagasipesu

Beim Rückspülen fließt das Wasser über

- sukelpumba
- Jaotusventiil asendis TAGASIPESU/BACKWASH...
- Kruusafilter (vastu voolamissuunda filtreerida)
- Drossel
- mudakogujasse

Et takistada liiva väljakandmist, piirab drossel tagasipesu ajal voolumahtu.

Ettevaatust

Kahjustusohu. Suurem tagasipesukiirus põhjustab filtri täidise väljauhtumise. Tagasipesukiiruse seadistas süsteemi kasutuselevõtmisel teeninduse töötaja ning seda ei tohi muuta.

Loputus

Loputuse puhul voolab vesi üle

- sukelpumba
- jaotusventiili asendisse LOPUTUS/RINSE...
- Kruusafilter (voolamissuunda filtreerida)
- mudakogujasse

Tarbevee retsirkulatsioon



Tsirkulatsiooni eesmärk:

- tarbevee täiendav liigutamine, eriti vältimaks riimvee moodustumist ja haisu tekkimist, kui pesula seisab
- õhu täiendav sissekandmine vette vältimaks haisu tekkimist

Vesi voolab tarbevee paagist mudapüüdurini järgmiselt:

- Tarbevee paak
- Ringlusventiil
- Tsirkulatsioonipump
- Mudapüüdur

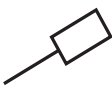
Kontroll- ja reguleerimisseadised

Ujuklüliti tarbevee paagis		
	S7 üleval	Tarbevee paak täis. Täitmine peatatakse.
	S7 all	Tarbevee paaki täidetakse. Viivitus 120 sekundit
	S9 üleval	Puhta vee lisamise väljalülitamine. Põleb kollane märgutuli „Puhta vee lisamine“.
	S9 all	Puhta vee lisamise sisselülitamine. Põleb kollane märgutuli „Puhta vee lisamine“.
	S11 üleval	Pesula veepuuduse kaitseseadis ei ole aktiivne, rikketeadet ei ole.
	S11 all	Pesula veepuuduse kaitse aktiivne, rikketeade pesulale.

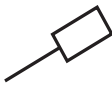
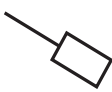
Pumba süvendis olev ujuklüliti		
	S5 üleval*	Pumba paak liiga täis. Käivitage kõrvaldamine tarbevee paagi kaudu kanalisse
	S5 all*	Pumba paak ei ole liiga täis, seadme normaalne töö.
	S14 üleval	Pumba paak täis (soola väljauhtmisega variandi korral).
	S14 all	funktsioon puudub / lülitispunkti ei kasutata veel
	S15 üleval	Pumba paak ei ole tühi, seadme normaalne töö.
	S15 all	Pumba paak tühi, sukelpumba veepuuduse kaitseseadis aktiivne, puudub filtreerimine, tagasipesu ei ole võimalik. Seade töötab puhta veega.

* S5 valikuline

Tehnilised andmed

			WRP 8000 1.217-151.0	WRP 16000 1.217-152.0
Sukelpump	Mootori võimsus	W	1300	1700
	Pinge	V	230/1~	
	Voolutarbimine	A	5,9	8,5
	Pumbatava vedeliku kogus u. 0,1 MPa (1 baari) juures, u.	m³/h	8	16
	Rõhk	MPa (baar)	max. 0.14 (1.4)	max. 0.16 (1.6)
Seade tervikuna	Filtri võimsus	m³/h	max. 10	max. 20
	Pinge	V	230/1~	
	Sagedus	Hz	50	
	Kaal	kg	280	390
	Laius	mm	700	900
	Sügavus	mm	620	780
	Kõrgus	mm	1600	

Tehnohooldus ja korrashoid

Hooldusjuhised

Seadme töökindluse aluseks on regulaarne hooldus vastavalt alljärgnevale hooldusplaanile.

Kasutage ainult tootja originaal-varuosi või tootja poolt soovitatud osi, nagu näit.

- varu- ja kuluvaide osi,
- tarvikuid,
- käitusaineid,
- puhastusvahendeid.

Oht

Õnnetusohut seadme juures töötades. Kõigi tööde puhul

→ Lülitage seade pingevabaks, selleks lülitage välja avarii-pealüliti ja tagage, et seda ei oleks võimalik uuesti sisse lülitada.

→ Sulgege vee pealevool.

Kes tohib hooldustöid teha?

- Käitaja

Töid märkusega „Käitaja“ tohivad teha ainult inimesed, keda on vastavalt instrueritud ning kes oskavad veepuhastusseadmetega pesulaid ohutult käitada ja hooldada.

- Klienditeenindus

Töid märkusega „Klienditeenindus“ tohivad teha ainult firma Kärcher klienditeeninduse montöörid.

Hooldusleping

Et tagada seadme usaldusväärne töö, soovime sõlmida hoolduslepingu. Pöörduge palun oma piirkonna Kärcher'i klienditeenindusse.

Hooldusplaan

Aeg	Tegevus	komponent	Läbiviimine	Kelle poolt
iga päev	kontrollida	Märgutuled „Rike“	Kui see märgutuli süttib, tuleb rike kõrvaldada vastavalt alalõigus „Rikete kõrvaldamine“ toodule.	Käitaja
		Märgutuli „Puhta vee liisamine aktiiveeritud“	Vajutage valgustatud klahvile ja kustutage teade ning otsige puhta vee kasutamise põhjust ja kõrvaldage see.	Käitaja/ klienditeenindus
iga nädal	puhastada	Äravool pesuplatsil	Puhastage pöranda äravoolu mustuse kogumiskorvi.	Käitaja
	kontrollida	Puhastatud heitvesi	Kontrollige tarbevett haisu ja hägususe suhtes. Meetmete kohta tarbevee halva kvaliteedi korral vt alalõiku „Abi rikete korral“.	Käitaja
		Puhastusvahendi kontsentratsiooni puhastatud heitvees	Vahu tekkimisel kontrollige puhastusvahendi doseerimist pesulas.	Käitaja
		Kruusafilter	Kui võimsus on liiga väike, vallandage käsitsi tagasipesu ja võtke vajadusel ühendust klienditeenindusega.	Käitaja
		Õhutus (Variant)	Kui õhutus töötab, on pumba paagis näha mulle.	Käitaja
kord kuus	kontrollida	Ujklüliti	Kontrollige ujklülite seisundit, vajadusel teavitage klienditeenindust.	Käitaja
		mudapüüdur, pumba reservuaar	Üheski süvendis pärast mudakogujat ei tohi olla muda. Mudakogujas tohib olla maksimaalselt 1 m muda. Kontrollige mudataset, vajadusel pumbake muda välja ja kõrvaldage. Puhastage paaki	Käitaja
	tühjendada, puhastada	Tarbevee paak	Tühjendada, puhastada, pesta ja uuesti täita.	Käitaja
kord poole aasta tagant	Kontrollige kruusa, vajadusel vahetage	Kruusafilter	⚠ Oht <i>Tolmust ja mikroobsest saastest lähtuv oht tervisele. Kruusa vahetades kandke tolmuaitsemaski ja kaitsekindaid.</i> Vahetage vajadusel kruus, seejuures puhastage ülemist ja alumist filtrisõela (loputage veega).	Klienditeenindus
	kontrollida	Tagasipesu	Kui tagasipesemisel ei voola juhtmest piisavalt vett mudakogujasse? Kontrollige rõhku.	Klienditeenindus
	Läbivoolukoguse kontrollimine	sukelpumba	Pumatava vedelikukogus on õige, kui veetase tarbevee paagis pesula töö ajal ei ole allapoole S9 taset.	Klienditeenindus
kord aastas	tühjendada, puhastada	mudapüüdur, pumba reservuaar	Tühjendage, puhastage ja täitke uuesti	Käitaja

Ujklüliti tase	Tarbevee 1 paagi täitekogus	Tarbevee 2 paagi täitekogus	Tarbevee 3 paagi täitekogus
S7 üleval	910 l	1820 l	2730 l
S7 all	890 l	1780 l	2670 l
S9 üleval	480 l	960	1440 l
S9 all	460 l	920 l	1380 l
S11 üleval	200 l	400 l	600 l
S11 all	180 l	360 l	540 l

Abi rikete korral

⚠ Oht

Õnnetusohht seadme juures töötades. Kõigi tööde puhul

→ Lülitage seade pingevabaks, selleks lülitage välja avarii-pealüliti ja tagage, et seda ei oleks võimalik uuesti sisse lülitada.

→ Sulgege vee pealevool.

Kes tohib rikkeid kõrvaldada?

- **Käitaja**
Töid märkusega „Käitaja“ tohivad teha ainult instrueeritud isikud, kes oskavad pesulat kindlalt käitada ja hooldada.
- **Klienditeenindus**
Töid märkusega „Klienditeenindus“ tohivad teha ainult firma Kärcher klienditeeninduse montöörid või Kärcheri poolt volitatud montöörid.

Rikkenäit

- Lülituskilbis on märgutuled, mis näitavad
- Puhta vee lisamine ja
 - Rikked

Rike	Võimalik põhjus	Kõrvaldamine	Kelle poolt
Põleb märgutuli „Rike“	Vallandus sukelpumba mootori kaitselüliti.	Lähtestage mootori kaitselüliti, rikke kordumisel pöörduge klienditeeninduse poole.	Käitaja
	Pumba paagis olev ujuklüliti S15 on defektne	Parandage või asendage ujuklüliti	Klienditeenindus
	Tarbevee paak tühi.	vt allpool	
Pesulas põleb teade „Tarbevee paak tühi“.	Veetase pumba süvendis liiga madal ja puhta vee avariivarustus rivist välja langenud	Täitke pumba süvend, kontrollige puhta vee avariivarustust, vajadusel remontige	Käitaja, klienditeenindus
	Sukelpump rivist välja langenud, must või defektne	Käivitage seade uuesti, lülitades see välja ja uuesti sisse, vastasel korral pöörduge klienditeenindusse	Käitaja
	Kruusafilter ei lase läbi (filtri võimsus liiga väike)	Peske mitu korda tagasi, kui sellest ei piisa, vahetage välja kruus	Käitaja/ klienditeenindus
	Torustik lekib	Kontrollige kogu torustikku, vajadusel tihendage	Käitaja, klienditeenindus
	Ujuklüliti S11 defektne või lahti	Vahetage välja ujuklüliti või kinnitage uuesti	Klienditeenindus
	Juhtsüsteem defektne	Kontrollige juhtsüsteemi, remontige või vahetage välja	Klienditeenindus
	Jaotusventiil defektne	Parandage jaotusventiil, vahetage defektsed osad välja	Klienditeenindus
Seade ei tööta	Programmi valikulüliti vales asendis.	Keerake programmi valikulüliti asendisse „Töö ilma elektrijuhitavuse jälgimiseta“ või töö „elektrijuhitavuse jälgimisega“ ja vajutage SET-klahvile.	Käitaja
	Pingevarustus häiritud	Kontrollige pingearustust ja tagage see.	Käitaja
	Juhtsüsteem defektne	Kontrollige juhtsüsteemi, remontige või vahetage välja	Klienditeenindus
Puhastatud vesi on ebatavalist värvi või vahutab tugevasti	Mudapüüdur või pumba reservuaar must	Tühjendage reservuaar ja puhastage seda	Käitaja/kõrvaldaja
	Pesulas kasutatakse sobimatuid puhastusaineid	Kasutage töötlemisprotsessiga sobivaid puhastusaineid, vajadusel peske süsteem läbi	Käitaja, klienditeenindus
	Puhastusaine doseering pesulas liiga kõrge	Kontrollige puhastusaine doseerimist, vajadusel seadistage uuesti	Käitaja, klienditeenindus
	Pesuplatsi puhastamine sobimatute puhastusainetega	Vahetage vesi välja ja peske reservuaari	Käitaja
	Tagasipesu drossel valesti reguleeritud	Kontrollige kruusatäidet, vajadusel lisage. Tagasipesu drosseli reguleerimine	Klienditeenindus

Rike	Võimalik põhjus	Kõrvaldamine	Kelle poolt
Tarbevee paagis olev vesi haiseb	WRP lülitati ööseks või nädalavahetuseks välja	WRP peab pidevalt olema sisse lülitatud	Käitaja
	puudub tsirkulatsioon või on see väga nõrk, liiga nõrk ventilatsioon	Keerake tsirkulatsioonipumba pöördlülitid asendise „III“. Kontrollige, kas ringlusventiil on lahti.	Käitaja
		Kontrollige juhtmeid mustuse ja vigastuste osas, vajadusel puhastage või vahetage välja	Käitaja, klienditeenindus
		Kontrollige õhustust, õhustaja peab pumba paagis nähtavalt mulisema.	Käitaja, klienditeenindus
Pidev voolamisheli	Ujuklülitid, juhtsüsteem või puhta vee magnetventiil defektne	Kontrollige, remontige või vahetage vastav komponent välja	Käitaja, klienditeenindus
Sukelpump ei tööta	Veetase pumba süvendis liiga madal	Pesula töötab puhta veega, kuni on saavutatud tase S15 üleval. Selgitage põhjus.	Klienditeenindus
	Ujuklülitid S7 defektne	Kontrollige ukeluklülitid, puhastage, remontige või vahetage välja	Käitaja, klienditeenindus
	Jaotusventiili juhtpea defektne	Parandage juhtpead	Klienditeenindus
	Juhtsüsteem defektne	Kontrollige juhtsüsteemi, remontige või vahetage välja	Klienditeenindus
Filtrivõimsus liiga väike	Tarbevee sulgeklapp suletud	Avage tarbevee sulgeklapp.	Käitaja
	Kruusafilter ummistunud	Peske kruusafiltrit tagasisuunas või vahetage kruus välja. Kui probleem kordub, teavitage klienditeenindust.	Käitaja, klienditeenindus
	Sukelpump ummistunud, defektne	Puhastage sukelpumpa, remontige, vahetage välja	Käitaja, klienditeenindus
	Juht või ventiil lekib, defektne, ummistunud	Kontrollige juhtmeid ja ventiile, vajadusel puhastage, parandage, vahetage	Käitaja, klienditeenindus
Puhta vee kulu liiga suur	Ujuklülitid S9 defektne.	Vahetage välja	Klienditeenindus
	Elektrijuhtivussond (valikuline) defektne või must.	Kontrollige, puhastage, vajadusel vahetage.	Klienditeenindus
	Puhta vee magnetventiil defektne	Kontrollige puhta vee magnetventiili, vajadusel vahetage välja	Klienditeenindus

Transport

Ettevaatust

Vigastusoht! Transportimisel jälgige seadme kaalu.

- ➔ Transportige kruusafiltrit ainult tühjalt (ilma kruusata).
- ➔ Sõidukites transportimisel fikseerige seade vastavalt kehtivatele määrustele libisemise ja ümbermineku vastu.

Hoiulepanek

Ettevaatust

Vigastusoht! Ladustamisel jälgige seadme kaalu.

- ➔ Ladustage kruusafiltrit ainult tühjana (ilma kruusata).

Tarvikud

Filtrikruus, peen

Tellimisnr.: 6.272-001.0 (tera suurus 04,...0,8 mm) 25 kg kotis

Filtrikruus, keskmine

Tellimisnr.: 6.272-003.0 (tera suurus 1..2 mm) 25 kg kotis

Filtri täitmise vajadus

	Filtrikruus, peen 6.272.-001.0	Filtrikruus, keskmine 6.272.-003.0
WRP 8000	7 kotti	2 kotti
WRP 16000	10 kotti	3 kotti

Tarvikud:	Tellimisnumber
Tarvevee paak	2.642-720.0
Lisapaak	2.642-930.0
Paagi ühenduse lisakomplekt, 2 paaki	4.640-401.0
Paagi ühenduse lisakomplekt, 3 paaki	4.640-402.0
Õhutus	2.641-510.0
Ülevool	2.641-995.0
Sukelpump WRP 8000	2.642-037.0
Sukelpump WRP 16000	2.642-038.0
Lülituskilbi alus	2.642-116.0
Juhtivuse mõõtmine	2.642-765.0
Puhta vee lisamine WRP 8000	2.642-113.0
Puhta vee lisamine WRP 16000	2.642-114.0

Seadme paigaldamine (ainult spetsialistid)

Märkus

Seadet tohivad paigaldada ainult

- firma Kärcher klienditeeninduse montöörid
- firma Kärcher poolt volitatud isikud

Paigaldamiskoha ettevalmistamine

Seadme nõuetekohaseks paigaldamiseks on vajalikud järgmised eeldused:

- kül mavaba ruum, kus on piisav ventilatsioon
- Põhja äravool mudapüüdurisse
- Torustikud ja allmaatööd vastavalt joonistele 0.089-491.0 ja 0.089-492.0.
- Vee- ja elektriühendus: vt „Tehnilised andmed“
- horisontaalne tasane vundament
- Kaitske seadet otsese päikese kiirguse ja veepritsmete eest
- Paigaldusruum peab olema küllaldaselt valgustatud
- Põrandal peab olema võimalik vabalt käia.

Seadme lahtipakkimine

Pakkige seade lahti ja suunake pakkematerjalid korduvkasutusse.

Veeinstallatsioon

Veeinstallatsioon sõltub olemasolevate seadmekomponentide spetsiifilistest tingimustest nagu

- Pesula liik ja tüüp
- Ehituspoolsete komponentide (mudapüüdur, pumba reserвуaar jne) liik ja tüüp
- Kanalite nominaallaiused, pikkused ja konstruktsioon

Sel põhjusel tuleb veeinstallatsioon teostada vastavalt spetsiaalsele projektile.

⚠ Oht

Komistamisest lähtuv vigastusoht.

Paigaldage seadme voolikud selliselt, et ei tekiks komistamisohu.

Elektriühendus

⚠ Oht

Ohtlik elektripinge. Elektriinstallatsiooni tohib läbi viia ainult väljaõppinud elektrik vastavalt kohalikele eeskirjadele.

Seadet tuleb kaitsta rikkevoolu kaitselülitiga, mille vabastusvool on väiksem või võrdne 30 mA.

- Seadet tohib ühendada ainult vahelduvvoolutoitega.
- Seadet tohib ühendada ainult pistikupessa, mis on elektrimontööri poolt paigaldatud vastavalt standardile IEC 60364-1.
- Tüübisildil märgitud pinge peab vastama vooluahela pingele.

EÜ vastavusdeklaratsioon

Käesolevaga kinnitame, et allpool kirjeldatud seade vastab meie poolt turule toodud mudelina oma kontseptsioonilt ja konstruktsioonilt EÜ direktiivide asjakohastele põhilistele ohutus- ja tervisekaitse nõuetele.

Meiega kooskõlastamata muudatuste tegemise korral seadme juures kaotab käesolev deklaratsioon kehtivuse.

Toode: reoveepuhasti

Tüüp: 1.217-xxx

Asjakohased EÜ direktiivid:

2006/42/EU (+2009/127/EU)

2004/108/EÜ

Kohaldatud ühtlustatud standardid:

EN 60204-1

EN 55014-1: 2006 + A1: 2009

EN 55014-2: 1997 + A2: 2008

EN 61000-3-2: 2006 + A2: 2009

EN 61000-3-3: 2008

EN 62233: 2008

Allakirjutatud toimivad juhatause korraldusel ja volitusel.

H. Jenner
CEO

S. Reiser
Head of Approbation

dokumentatsiooni eest vastutav isik:
S. Reiser

Alfred Kärcher GmbH & Co. KG

Alfred-Kärcher-Str. 28 - 40

71364 Winnenden (Germany)

Tel: +49 7195 14-0

Faks: +49 7195 14-2212

Winnenden, 2012/06/01



Prieš pirmą kartą pradėdant naudoti prietaisą, būtina atidžiai perskaityti originalią instrukciją, ja vadovautis ir saugoti, kad ja galima būtų naudotis vėliau arba perduoti naujam savininkui.

Turinys

Informacija apie šią naudojimo instrukciją	LT	..	1
Aplinkos apsauga	LT	..	1
Garantija	LT	..	1
Atsarginės dalys	LT	..	1
Saugos reikalavimai	LT	..	1
Valdymas	LT	..	2
Veikimas	LT	..	4
Techniniai duomenys	LT	..	6
Priežiūra ir aptarnavimas	LT	..	6
Pagalba atsiradus gedimams	LT	..	8
Transportavimas	LT	..	9
Laikymas	LT	..	9
Dalys	LT	..	10
Įrenginio įdiegimas (tik speciallistams)	LT	..	10
EB atitikties deklaracija	LT	..	10

Informacija apie šią naudojimo instrukciją

Kam skirta ši instrukcija

- **Visiems naudotojams:** Naudotojai – tai išmokyti pagalbiniai darbuotojai, eksploatuotojai ir specialistai.
- **Specialistai:** Specialistai – tai atitinkamą kvalifikaciją turintys asmenys, galintys pastatyti ir paleisti įrenginius.

Apibrėžimai

Švarus vanduo

Vandentiekio vanduo

Nuotekos

Iš ploviklos išleidžiamas nešvarus vanduo

Perdirbtas vanduo

Įrenginiu paruoštas vanduo, skirtas iš naujo naudoti automobilių plovikloje

Aplinkos apsauga

	Pakuotės medžiagos gali būti perdirbamos. Neišmeskite pakuočių kartu su buitinėmis atliekomis, bet atiduokite jas perdirbti.
	Naudotų prietaisų sudėtyje yra vertingų, antriniams žaliavų perdirbimui tinkamų medžiagų, todėl jie turėtų būti atiduoti perdirbimo įmonėms. Akumulatoriai, alyvos ir panašios medžiagos neturėtų patekti į aplinką. Todėl naudotus prietaisus šalinkite pagal atitinkamą antrinių žaliavų surinkimo sistemą.

Atnaujinant žvyro sluoksnį, panaudotas filtravimo žvyras utilizuojamas pagal vietoje galiojančius potvarkius.

Nurodymai apie sudedamąsias medžiagas (REACH)

Aktualią informaciją apie sudedamąsias dalis rasite adresu:

www.kaercher.com/REACH

Garantija

Kiekvienoje šalyje galioja mūsų įgaliotų pardavėjų nustatytos garantijos sąlygos. Galimus prietaiso gedimus garantijos galiojimo laikotarpiu pašalinsime nemokamai, jei tokių gedimų priežastis buvo netinkamos medžiagos ar gamybos defektai. Dėl garantinių gedimų šalinimo kreipkitės į savo pardavėją arba artimiausią klientų aptarnavimo tarnybą pateikdami pirkimą patvirtinančią kasos kvitą.

Atsarginės dalys

- Leidžiama naudoti tik gamintojo patvirtintus priedus ir atsargines dalis. Originalių priedų ir atsarginių dalių naudojimas užtikrina saugų, be gedimų prietaiso funkcionavimą.
- Informacijos apie atsargines dalis galite rasti interneto svetainės www.kaercher.com dalyje „Service“.

Saugos reikalavimai

Naudojimo instrukcijoje naudojami simboliai

Šioje naudojimo instrukcijoje vartojami tokie simboliai:

Pavojus

Žymi gresiantį tiesioginį pavojų. Nepaisant nurodymo, gresia mirtis arba sunkūs sužalojimai.

Ispėjimas

Žymi potencialiai pavojingą situaciją. Nepaisant nurodymo, gresia lengvi sužalojimai ar materialiniai nuostoliai.

Atsargiai

Žymi galimą pavojų, galintį sukelti lengvus sužalojimus arba materialinius nuostolius.

Įrenginio ženklai

	Pavojinga elektros įtampa! Prie šių įrenginio dalių leidžiama dirbti tik kvalifikuotiems elektrikams arba įgaliotiems specialistams.
--	--

Bendroji informacija

Netinkamai naudojantis arba piktnaudžiaujant įrenginiu, keliamas pavojus naudotojui ir kitiems asmenims dėl

- aukštos elektros įtampos, Kad nekeltumėte pavojaus žmonėms, gyvūnams ir aplinkai, prieš pirmą kartą paleisdami įrenginį perskaitykite:
 - šią naudojimo instrukciją, o ypač joje pateiktus saugos reikalavimus;
 - kartu pateiktus „Nuotekų apdorojimo įrangos saugos reikalavimus“, 5.956-660.0
 - atitinkamus nacionalinius teisės aktus;

Visi asmenys, prisidedantys prie įrenginio montavimo, paleidimo, priežiūros, remonto ir valdymo, turi

- turėti reikiamą kvalifikaciją;
- būti susipažinę su „Nuotekų apdorojimo įrangos saugos reikalavimais“ ir laikytis jų;
- būti susipažinę su šia naudojimo instrukcija ir laikytis jos reikalavimų;
- būti susipažinę su reikiama reikalavimais ir jų laikytis.

Pavojus

Pavojus sveikatai dėl dulkių ir mikrobu. Keisdami žvyrą, užsidėkite nuo dulkių apsaugančią kaukę ir pirštines.

Pavojus

Išgėrus perdirbto vandens, gali kilti pavojus sveikatai. Išvalytos nuotekos netinkamos gerti. Jame dar yra teršalų ir valomųjų priemonių likučių.

Ispėjimas

Pavojus sveikatai kontaktuojant su užterštu vandeniui. Sugedus įrenginiui kyla ypatingas perdirbto vandens užteršimo pavojus. Venkite kontakto su užterštu vandeniui.

Veiksmai įvykus avarijai

- ➔ Išjunkite įrenginį, tam skirstomojoje spintoje pagrindinis avarinis išjungiklis pasukamas į „0“ padėtį.

Teisės aktai ir direktyvos

- Nacionaliniai ir vietoje galiojantys potvarkiai
- Nelaimingų atsitikimų prevencijos nurodymai
Reglamentas dėl apsaugos nuo pavojingų medžiagų, CHV 5 (GefStoffV – pavojingų medžiagų įstatymas).

Pastaba

Įrenginį leidžiama montuoti tik

- „Kärcher“ techninės priežiūros tarnybos specialistams
- „Kärcher“ įgaliotiems asmenims

Naudojimas pagal paskirtį

Įrenginys valo nuotekas ir tiekia perdirbtą vandenį į automobilių ploviklos įrangą (portalų plovimo įrenginiai, plovimo linijos ir t.t.). Perdirbtas vanduo skirtas tik plovimo programoms (pvz., priminiam plovimui, plovimui aukštu slėgiu ir šepčiais). Perdirbtas vanduo netinkamas skalavimui, papildomoms džiovinimo priemonėms ir kitiems tikslams.

Valymo procedūra:

- Sunkiai nusėdancios dalelės žvyro filtre
- Aromatinių medžiagų suardymas per cirkuliaciją ir vėdinimą.

Nepriekaištingo veikimo sąlyga: rezervuarų sistema pagal skyriuje „Veikimas“ pateiktą vandens schemą.

Darbo vieta

Darbo vieta yra prie įrenginio; joje stovima prieš įjungiant įrenginį ir atliekant techninės priežiūros darbus.

Valdymas

Valdymo elementai

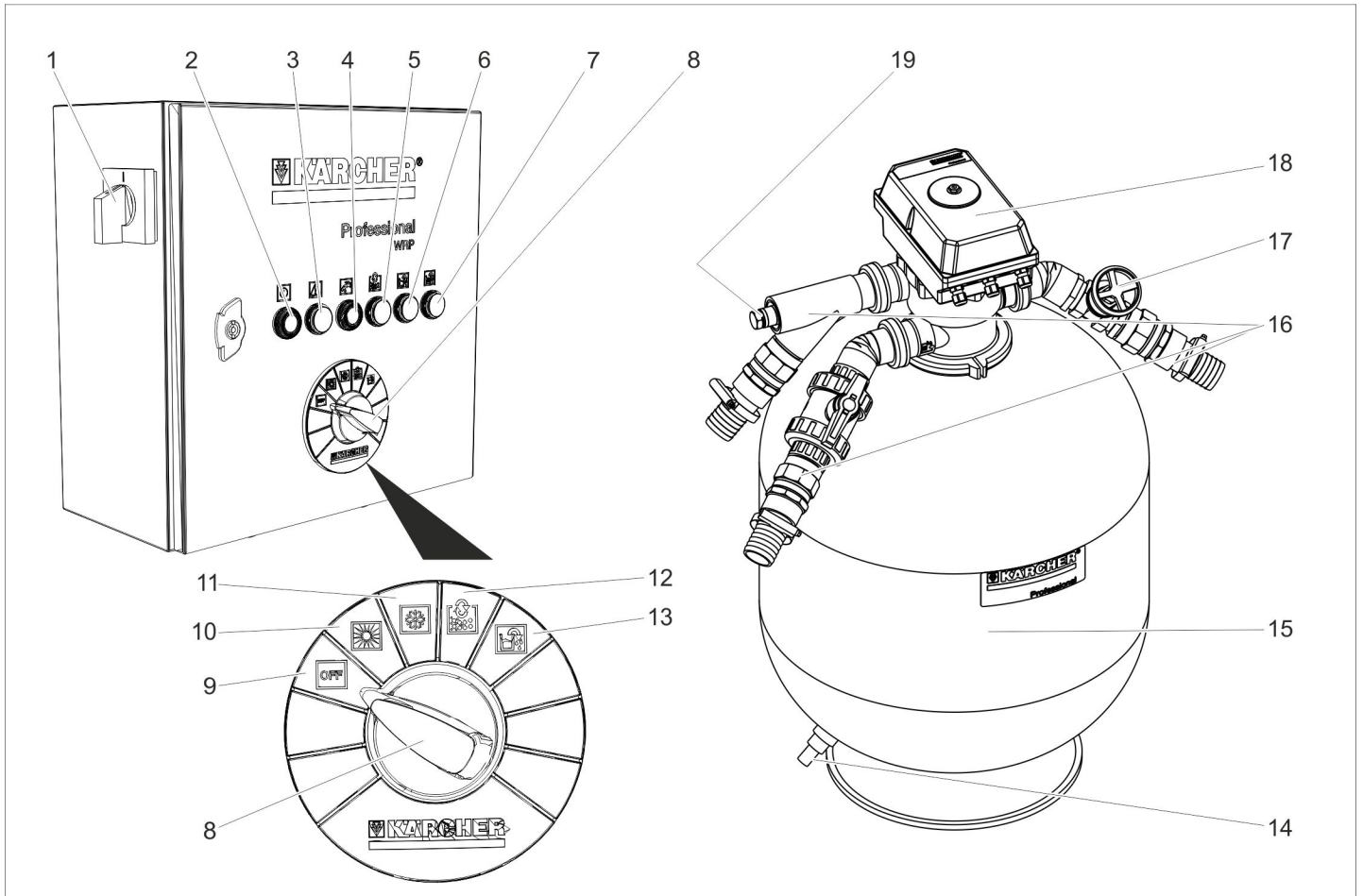

- | | | |
|---|---|--|
| 1 Avarinis išjungiklis | 6 Siurblio rezervuaro ištuštinimo kontrolinė lemputė | 12 Rankinio grįžtamojo skalavimo jungiklio padėtis |
| 2 mygtukas „SET“ (nustatyti) | 7 Laidumo kontrolės kontrolinė lemputė | 13 Siurblio rezervuaro ištuštinimo jungiklio padėtis |
| Kontrolinė lemputė „Eksplotavimas“ | 8 Programos parinkimo jungiklis | 14 Galutinis žvyro filtro ištuštinimas |
| 3 Sutrikimų kontrolinis indikatorius | 9 Jungiklio padėtis „OFF“ (išjungta) | 15 Žvyro filtras |
| 4 Patvirtinkite mygtuką „Švaraus vandens tiekimas“ / kontrolinė lemputė „Švaraus vandens tiekimas“ yra aktyvi | 10 Darbo be laidumo kontrolės režimo jungiklio padėtis (vasaros režimas). | 16 Vandens jungtys |
| 5 Kontrolinė lemputė „Vyksta grįžtamasis skalavimas“ | 11 Darbo su laidumo kontrole režimo jungiklio padėtis (pasirenkama) (žiemos režimas). | 17 Grįžtamojo skalavimo droselis |
| | | 18 Daugiakanalis vožtuvas |
| | | 19 Laidumo zondo jungtis (papildoma įranga) |

Simbolis	Kontrolinio indikatoriaus spalva	Reikšmė	Mygtuko funkcija
	Žalias	Įrenginys eksploatuojamas	mygtukas „SET“ (nustatyti) Paleisti programos jungikliu pasirinktą funkciją.
	Raudonas	Gedimas	--
	Geltonas	Įjungtas švaraus vandens tiekimas Buvo įjungtas švaraus vandens tiekimas / patvirtinti pranešimą	Patvirtinkite pranešimą.
	Geltonas	Vyksta grįžtamasis skalavimas	--
	Geltonas	Ištuštinamas siurblio rezervuaras	--
	Geltonas	Suveikė automatinės laidumo kontrolės funkcija	--

Avarinis išjungimas

Išjunkite įrenginį, tam skirstomojoje spintoje pagrindinis avarinis išjungiklis pasukamas į „0“ padėtį.

Įrenginio įjungimas

- ➔ Pagrindinį jungiklį pasukite į padėtį „1“.
- Panardinamasis siurblys veikia, kai:
- vykdomas grįžtamasis skalavimas;
 - vandens lygis perdirbto vandens bako yra žemiau įjungimo lygmens S7.
 - Vandens lygis siurblio rezervuare yra virš įjungimo lygmens S15.

Funkcijos pasirinkimas

- ➔ Pasukite programos parinkimo jungiklį į norimą padėtį.
- ➔ Paspauskite mygtuką „SET“ (nustatyti).

Pastaba

Paleidus įrenginį avariniu išjungikliu/pagrindiniu jungikliu, įjungiama funkcija „darbo režimas be laidumo kontrolės“.

Grįžtamasis skalavimas

Grįžtamojo skalavimo metu pašalinami žvyro filtre susikaupę nešvarumai. Tam žvyro filtras skalaujamas priešinga kryptimi. Išskalauti nešvarumai nukreipiami į atliekų sistemos šlamo gaudyklę. Įrenginyje sumontuotas automatinis daugiakanalis vožtuvas. Grįžtamąjį skalavimą įjungia valdymo sistema. Grįžtamojo skalavimo metu šviečia kontrolinė lemputė „Grįžtamasis skalavimas vyksta“.

Pastaba

Įprastiniame režime grįžtamąjį skalavimą vykdykite kartą per dieną. Per grįžtamąjį skalavimą perdirbto vandens bakas perdirbtu vandeniu nepapildomas. Jei per grįžtamąjį skalavimą veikia plovykla, papildymas vyksta per avarinę švaraus vandens tiekimo sistemą (pasirenkamas priedas).

WRP turi poreikius atitinkančią grįžtamojo skalavimo sistemą. Jei dėl užteršto filtro perdirbto vandens bakas pildomas ilgiau nei 90 minučių, suveikia automatinė grįžtamojo skalavimo funkcija.

Dėl dažno plovimo ir su tuo susijusio filtro užteršimo automatinį grįžtamąjį filtro skalavimą galima įjungti taip pat ir plovimo metu. Plovimo įrangai reikalingas vanduo užtikrinamas per švaraus vandens tiekimo liniją (pasirenkamas priedas).

Siurblio rezervuaro ištuštinimas

- Šia funkcija perdirbtas vanduo iš siurblio rezervuaro nukreipiamas į kanalą.
- Ši funkcija reikalinga tada, kai perdirbto vandens kokybė neatitinka pakankamos kokybės plovimo įrangos eksploatavimui, pvz., vandenyje yra per daug druskos arba netinkamas ploviklis.

Funkcija:

- ➔ Programos pasirinkimo jungiklį pasukite siurblio rezervuaro ištuštinimo padėtį.
- ➔ Paspauskite mygtuką „SET“ (nustatyti).
- Įrenginys filtruoja, kol jungiklis S15 signalizuoja apie vandens trūkumą siurblio rezervuare ir panardinamasis siurblys išsijungia.
- Tada perdirbto vandens rezervuaras perpildomas. Perteklinis vanduo teka per perdirbto vandens bako nupiltuvo vamzdžiu į kanalą.
- Po to plovimo įrangai švarus vanduo tiekiamas tol, kol siurblio rezervuaras užpildomas iki lygio S15 viršuje ir kol atidėtas panardinamojo siurblio išjungimas.
- Po to vėl normaliai perdirbamas vanduo.
- Jei yra perpylimo iš siurblio rezervuaro į kanalą vamzdis, KÄRCHER techninės priežiūros tarnyba išjungia funkciją „siurblio rezervuaro ištuštinimas“.
- Jei nėra perpylimo iš perdirbto vandens bako į kanalą vamzdžio, KÄRCHER techninės priežiūros tarnyba išjungia funkciją „siurblio rezervuaro ištuštinimas“.

Laidumo kontrolė

- Įrenginys turi pasirenkamą automatinės laidumo kontrolės funkciją.
- Matavimo vieta yra siurblio vamzdyje tarp nardinamojo siurblio ir daugiakanalio vožtuvo.
- Laidumo kontrolės funkcija gali būti įjungta ir išjungta.
- Laidumo kontrolės įtaisas viršijus iš anksto nustatytą laidumo ribą įjungia tą pačią procedūrą, kaip ir mygtuku „siurblio rezervuaro ištuštinimas“.
- Vėliau naudojant švarų vandenį plovimo procesui, likęs druskėtas vanduo rezervuaro sistemoje atskiedžiamas tiek, kad atkuriamas pakankamas vandens kokybė.
- Jei perdirbimo įranga be nupiltuvo vamzdžio iš perdirbto vandens bako į kanalą ir be papildomo švaraus vandens tiekimo sistemos, ši pasirinktis negali būti montuojama.

Perdirbto vandens cirkuliacija

Jei plovykla nepaima vandens, prasideda perdirbto vandens cirkuliacija, kad nekiltų problemų dėl kvapo.

Apsauga nuo šalčio

Naudokite įrenginį nuo šalčio apsaugotose patalpose. Temperatūrai nukritus žemiau užšalimo ribos, išjunkite įrenginį ir išleiskite vandenį:

- ➔ Atlaisvinkite plastmasinių vamzdžių varžtinius sujungimus ir iš vamzdžių išleiskite visas medžiagas.
- ➔ Ištuštinkite perdirbto vandens baką.
- ➔ Atidarykite žvyro filtrą ir iškabinkite dar drėgną žvyrą (klientų aptarnavimo skyrius).

Išjungimas

Pastaba

Kad būtų išvengta su kvapu susijusių problemų, įrenginys paliekamas įjungtas visą naktį.

- ➔ Išjunkite įrenginį, tam skirstomojoje spintoje pagrindinis avarinis išjungiklis pasukamas į „0“ padėtį.
- ➔ Jei yra šalčio pavojus, papildomai pašalinkite esamą vandenį (žr. skyrių „Apsauga nuo šalčio“).

Pakartotinio naudojimo pradžia

Prieš pradėdami vėl naudoti po ilgesnio ne-naudojimo:

- ➔ įjunkite įrenginį,
- ➔ atlikite grįžtamąjį filtro skalavimą, kol manometras prie daugiakanalio vožtuvo filtravimo režime rodydys maždaug 0,05 MPa (0,5 bar) [einamąjį slėgį.

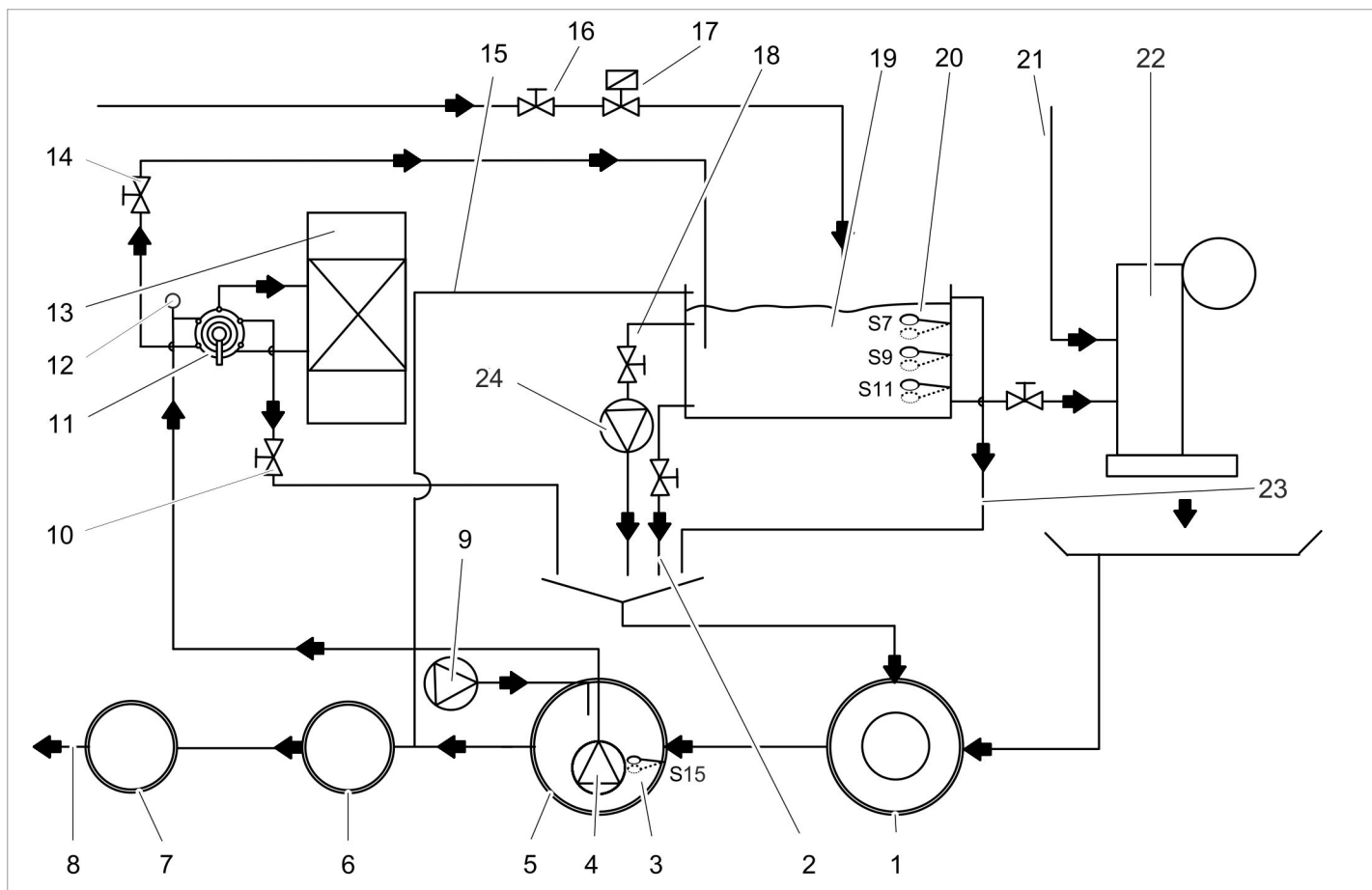

- | | | | |
|----|--|---------------|---|
| 1 | Perdirbimo sistemos šlamo gaudyklė *) | 21 | Švaraus vandens tiekimo sistema skalavimo ir priežiūros procesams *) |
| 2 | Bako likučių ištuštinimo įtaisas (pasirenkamas priedas) | 22 | plovykla *) |
| 3 | Siurblio rezervuaro plūdinis jungiklis S15 apsaugai nuo veikimo be skysčio | 23 | Perdirbto vandens bako nupiltuvas (pasirenkamas priedas) į šlamo gaudyklę |
| 4 | Panardinamasis siurblys (pasirenkamas priedas) | 24 | Cirkuliacinis siurblys (pasirenkamas priedas) |
| 5 | Perdirbimo sistemos siurblio rezervuaras *) | *) gamyklinis | |
| 6 | Atskyriklis (EN 858) *) | | |
| 7 | Kontrolinė dėžė *) | | |
| 8 | į kanalizaciją *) | | |
| 9 | Vėdinimo sistema (pasirenkamas priedas) | | |
| 10 | Grįžtamojo skalavimo droselis | | |
| 11 | Daugiakanalis vožtuvas | | |
| 12 | Laidumo zondas (papildoma įranga) | | |
| 13 | Žvyro filtras | | |
| 14 | Perdirbto vandens blokuojamasis vožtuvas | | |
| 15 | Perdirbto vandens bako nupiltuvas į atskyriklį (pasirenkamas priedas) | | |
| 16 | Švaraus vandens kiekio reguliatorius (papildoma įranga) | | |
| 17 | Avarinis švaraus vandens papildymo įtaisas (pasirenkamas priedas) | | |
| 18 | Cirkuliacinis vožtuvas (pasirenkamas priedas) | | |
| 19 | Perdirbto vandens bakas (pasirenkamas priedas) | | |
| 20 | Plūdinis jungiklis (pasirenkamas priedas) | | |

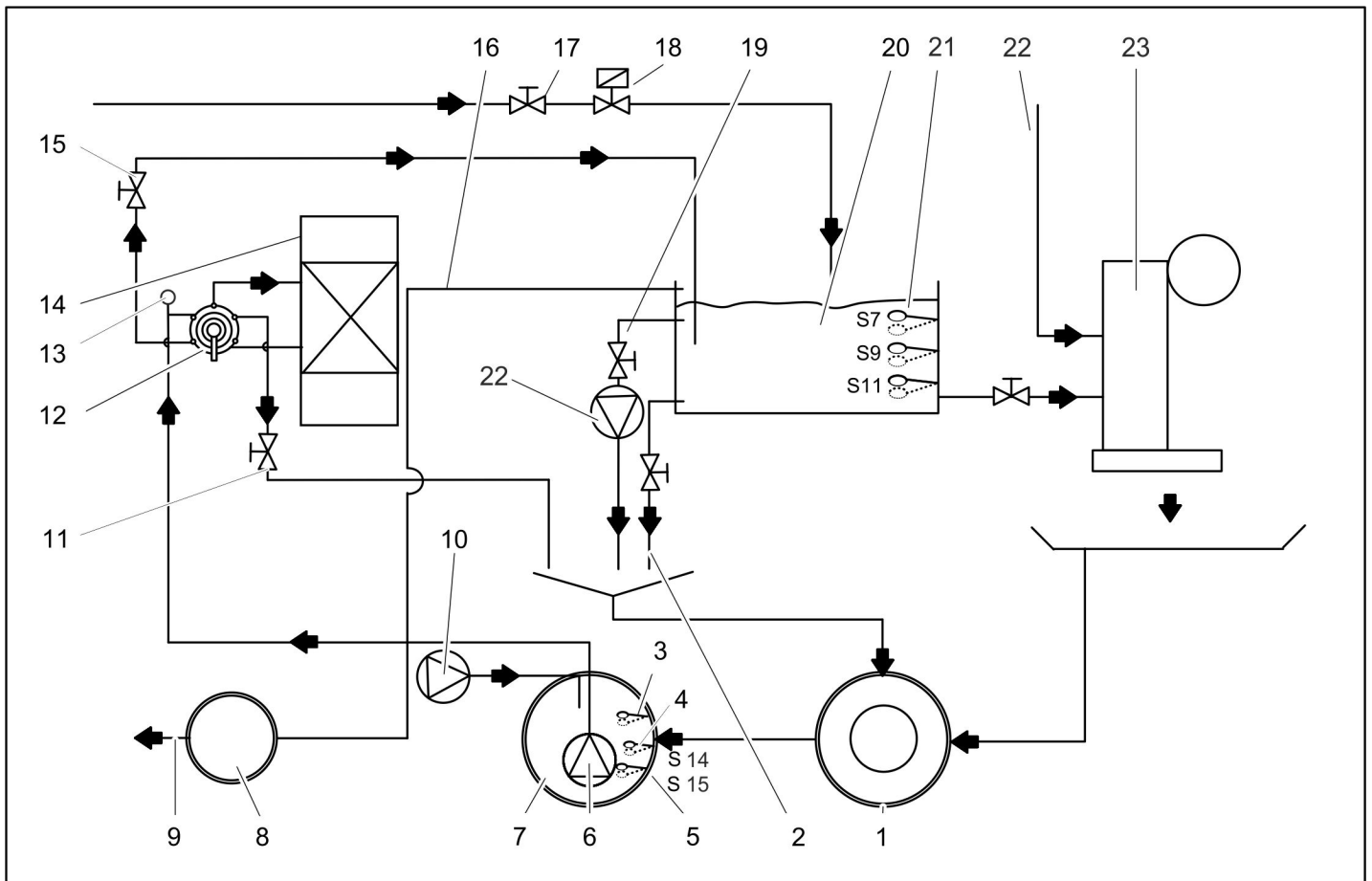

- 1 Perdirbimo sistemos šlamo gaudyklė *)
- 2 Bako likučių ištuštinimo įtaisas (pasirenkamas priedas)
- 3 Užpildyto siurblio rezervuaro plūdinis jungiklis S5 (papildoma įranga)
- 4 Druskos pašalinimo plūdinis jungiklis S14 (pasirenkamas priedas)
- 5 Siurblio rezervuaro plūdinis jungiklis S15 apsaugai nuo veikimo be skysčio
- 6 Panardinamasis siurblys (pasirenkamas priedas)
- 7 Perdirbimo sistemos siurblio rezervuaras *)
- 8 Kontrolinė dėžė *)
- 9 į kanalizaciją *)
- 10 Vėdinimo sistema (pasirenkamas priedas)
- 11 Grįžtamojo skalavimo droselis
- 12 Daugiakanalis vožtuvas
- 13 Laidumo zondas (papildoma įranga)
- 14 Žvyro filtras
- 15 Perdirbto vandens blokuojamasis vožtuvas
- 16 Perdirbto vandens bako nupiltuvas (pasirenkamas priedas)
- 17 Švaraus vandens kiekio reguliatorius (papildoma įranga)
- 18 Avarinis švaraus vandens papildymo įtaisas (pasirenkamas priedas)
- 19 Cirkuliacinis vožtuvas (pasirenkamas priedas)
- 20 Perdirbto vandens bakas (pasirenkamas priedas)
- 21 Plūdinis jungiklis (pasirenkamas priedas)

- 22 Švaraus vandens tiekimo sistema skalavimo ir priežiūros procesams *)
 - 23 plovykla *)
 - 24 Cirkuliacinis siurblys (pasirenkamas priedas)
- *) gamyklinis

Veikimo aprašymas

Filtravimo režimas

- Filtravimo režime vanduo teka
- nardinamuoju siurbliu;
 - Daugiakanalis vožtuvas padėtyje FILTARVIMAS/FILTRAS...
 - žvyro filtras (filtravimo tėkmės kryptimi)
 - Perdirbto vandens blokuojamasis vožtuvas
 - į perdirbto vandens baką.

Grįžtamasis skalavimas

- Grįžtamojo filtravimo režime vanduo teka
- nardinamuoju siurbliu;
 - daugiakanaliu vožtuvu, esančiu padėtyje „GRĮŽTAMASIS SKALAVIMAS/BACKWASH“...
 - žvyro filtru (prieš filtravimo tėkmės kryptį)
 - Droselis
 - į šlamo gaudyklę.

Kad neišsiskirtų smėlis, vykstant grįžtamajam skalavimui, srautas ribojamas droseliu.

Atsargiai

Pაžeidimo pavojus. Dėl per didelės grįžtamojo skalavimo spartos gali būti išplautas filtro užpildas. Grįžtamojo skalavimo spartą nustatė įrenginį paleidęs aptarnavimo tarnybos darbuotojas ir ji negali būti keičiama.

Papildomas plovimas

- Papildomo plovimo metu vanduo teka
- nardinamuoju siurbliu;
 - daugiakanaliu vožtuvu, esančiu padėtyje PAPILDOMAS PLOVIMAS/RINSE...
 - žvyro filtras (filtravimo tėkmės kryptimi)
 - į šlamo gaudyklę.

Buitinio vandens cirkuliacija

- Cirkuliacijos tikslas:
- papildomas perdirbto vandens judinimas, ypač neveikiant plovyklai, kad nesusidarytų sūraus ir gėlo vandens mišinys, sumažėtų nemalonaus kvapo problemos
 - papildomas oro tiekimas į vandenį, norint sumažinti problemų dėl kvapų susidarymo

Vanduo iš perdirbto vandens bako į šlamo gaudyklę teka taip:

- Perdirbto vandens bakas
- cirkuliacijos vožtuvas,
- Cirkuliacinis siurblys
- Šlamo gaudyklė

Kontrolės ir reguliavimo įtaisai

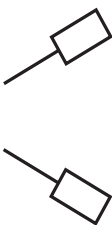
Plūdinis jungiklis perdirbto vandens bake		
	S7 viršuje	Perdirbto vandens bakas pilnas. Pildymas sustabdytas.
	S7 apačioje	Perdirbto vandens bakas pildomas. 120 sekundžių delsa.
	S9 viršuje	Švaraus vandens tiekimo išjungimas. Kontrolinė lemputė „Jungtas švaraus vandens tiekimas“ žiba geltonai.
	S9 apačioje	Švaraus vandens tiekimo įjungimas. Kontrolinė lemputė „Jungtas švaraus vandens tiekimas“ žiba geltonai.
	S11 viršuje	Neveikia apsauga nuo ploviklos veikimo be skysčio, nėra gedimo pranešimo.
	S11 apačioje	Veikia ploviklos apsauga nuo veikimo be skysčio, pranešimas apie ploviklos sutrikimą.

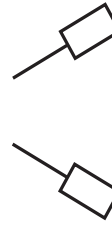
Plūdinis jungiklis siurblio rezervuare		
	S5 viršuje*	Perpildytas siurblio rezervuaras. Šalinimo per perdirbti vandens paką į kanalą paleidimas.
	S5 apačioje*	Siurblio rezervuaras neperpildytas, įranga veikia normaliai.
	S14 viršuje	Siurblio rezervuaras – pilnas (su pasirinkamu sūraus vandens išskyrimo priedu).
	S14 apačioje	Neveikia / jungimo taškas nenaudojamas
	S15 viršuje	Siurblio rezervuaras nėra tuščias, įranga veikia normaliai.
	S15 apačioje	Tuščias siurblio rezervuaras, veikia panardinamojo siurblio apsauga nuo veikimo be skysčio, neveikia filtravimas, negalimas grįžtamasis skalavimas. Įranga veikia su švariu vandeniu.

* S5 pasirinkamas priedas

Techniniai duomenys

			WRP 8000 1.217-151.0	WRP 16000 1.217-152.0
nardinamoju siurbliu;	Variklio galingumas	W	1300	1700
	Įtampa	V	230/1~	
	Tiekiamas elektros srovė	A	5,9	8,5
	Debitas, esant apie 0,1 MPa (1 bar), maždaug	m ³ /h	8	16
	Slėgis	MPa (barai)	max. 0.14 (1.4)	max. 0.16 (1.6)
Visas įrenginys	Filtro galia	m ³ /h	max. 10	max. 20
	Įtampa	V	230/1~	
	Dažnis	Hz	50	
	Masė	kg	280	390
	Plotis	mm	700	900
	Gylis	mm	620	780
	Aukštis	mm	1600	

Priežiūra ir aptarnavimas

Pastabos dėl priežiūros

Įrenginys saugiai veiks, jei bus reguliariai tikrinamas pagal šį priežiūros planą.

Naudokite tik originalias gamintojo atsargines dalis arba jo rekomenduojamas dalis:

- atsargines ir susidėvinčias dalis,
- papildomos įrangos dalis,
- eksploatacines medžiagas,
- valiklius.

⚠ Pavojus

Nelaimingo atsitikimo pavojus naudojant įrenginį. Atliekant visus darbus.

→ nutraukite įtampos tiekimą įrenginiui, išjungdami pagrindinį avarinį išjungiklį, ir apsaugokite, kad vėl neįjungtų.

→ Užsukite vandens čiaupą.

Kas gali atlikti techninės priežiūros darbus?

– Naudotojas

Darbus su nuoroda „Ekspluatuoja“ leidžiama atlikti tik išmokytiems darbuo-

tojams, galintiems saugiai valdyti ir prižiūrėti perdirbimo įrangą.

– Klientų aptarnavimo tarnyba

Žodžiu „Klientų aptarnavimo tarnyba“ pažymėtus darbus gali atlikti tik klientų aptarnavimo tarnybos darbuotojai.

Sutartis dėl aptarnavimo darbų

Siekiant užtikrinti patikimą įrangos veikimą, rekomenduojama sudaryti techninės priežiūros sutartį. Kreipkitės į vietinę „Kärcher“ techninės priežiūros tarnybą.

Aptarnavimo planas

Terminas	Užduotis	Prietaiso dalių grupė	Veiksmai	Kas turi pašalinti
Kasdien	Patikrinti	Kontrolinės lemputės „Gedimas“	Šviečiant šiai kontrolei lemputei, gedimą šalinti pagal skirsnį „Pagalba atsiradus gedimams“.	Naudotojas
		Kontrolinė lemputė „Ijungtas švaraus vandens tiekimas“	Paspaudus šviesinį mygtuką, patvirtinti pranešimą, surasti ir pašalinti švaraus vandens vartojimo priežastį.	Naudotojas / klientų aptarnavimo tarnyba
Kas savaitę	Išvalyti	Nutekamoji anga plovimo vietoje	Išvalyti nešvarumų gaudyklę grindinyje.	Naudotojas
	Patikrinti	Perdirbtas vanduo	Patikrinti, ar neatsirado perdirbto vandens kvapas ir, ar jis skaidrus. Priemonės, esant prastai perdirbto vandens kokybei „Pagalba atsiradus gedimams“.	Naudotojas
		Valomųjų priemonių koncentracija perdirbtame vandenyje	Jei susidaro putos, patikrinti plovimo įrangos valymo priemonių dozavimą.	Naudotojas
		Žvyro filtras	Kai talpa per maža, paleisti rankinį grįžtamąjį skalavimą, jei reikia, keipkitės į klientų aptarnavimo tarnybą.	Naudotojas
		Vėdinimas (pasirenkamas priedas)	Veikiant vėdinimo sistemai, matomi burbuliukai siurblio rezervuare.	Naudotojas
kas mėnesį	Patikrinti	Plūdinis jungiklis	Patikrinkite plūdinio jungiklio būklę, jei reikia, kreiptis į klientų aptarnavimo tarnybą.	Naudotojas
		Šlamo gaudyklė, siurblio rezervuaras	Jokiame rezervuare už šlamo gaudyklės negali būti šlamo. Didžiausias leistinas šlamo lygis yra 1 m. Patikrinti šlamo lygį, jei reikia, išpumpuoti šlamą ir pašalinti. Išvalyti rezervuarą.	Naudotojas
	Ištuštinti, išvalyti	Perdirbto vandens bakas	Ištuštinti, išvalyti, išskalauti ir vėl pripildyti.	Naudotojas
Kas pusmetį	Patikrinti žvyrą, jei reikia, pakeisti	Žvyro filtras	⚠ Pavojus <i>Pavojus sveikatai dėl dulkių ir mikrobu. Keisdami žvyrą, užsidėkite nuo dulkių apsaugančią kaukę ir pirštines.</i> Jei reikia, pakeisti žvyrą, išvalyti tuo pačiu viršutinį ir apatinį filtro sietus (skalauti vandeniu).	Klientų aptarnavimo tarnyba
	Patikrinti	Grįžtamojo skalavimo procesas	Ar per grįžtamąjį skalavimą pakankamai teka vandens iš vamzdžio į šlamo gaudyklę? Patikrinti slėgį.	Klientų aptarnavimo tarnyba
	Pratekančio kiekio tikrinimas	nardinamuoju siurbliu;	Pumpuojamas kiekis yra tinkamas, jei vandens lygis buitinio vandens bako eksploatuojant plovimo įrangą neviršija lygmens S9 apačioje.	Klientų aptarnavimo tarnyba
Kasmet	Ištuštinti, išvalyti	Šlamo gaudyklė, siurblio rezervuaras	Ištuštinti, išvalyti ir vėl pripildyti.	Naudotojas

Plūdinio jungiklio lygis	1 perdirbto vandens bako užpildymo kiekis	2 perdirbto vandens bako užpildymo kiekis	3 perdirbto vandens bako užpildymo kiekis
S7 viršuje	910 l	1820 l	2730 l
S7 apačioje	890 l	1780 l	2670 l
S9 viršuje	480 l	960	1440 l
S9 apačioje	460 l	920 l	1380 l
S11 viršuje	200 l	400 l	600 l
S11 apačioje	180 l	360 l	540 l

Pagalba atsiradus gedimams

⚠ Pavojus

Nelaimingo atsitikimo pavojus naudojant įrenginį. Atliekant visus darbus.

- nutraukite įtampos tiekimą įrenginiui, išjungdami pagrindinį avarinį išjungiklį, ir apsaugokite, kad vėl neįjungtų.
- Užsukite vandens čiaupą.

Kas gali šalinti sutrikimus?

- **Naudotojas**
Žodžiu „Naudotojas“ pažymėtus darbus gali atlikti tik apmokytas asmuo, gebantis saugiai valdyti ir techniškai prižiūrėti ploviklas.
- **Klientų aptarnavimo tarnyba**
Žodžiu „Klientų aptarnavimo tarnyba“ pažymėtus darbus gali atlikti tik Kärcher klientų aptarnavimo tarnybos darbuotojai arba Kärcher įgalioti specialistai.

Sutrikimų indikatoriai

- Elektros skirstomojoje spintoje yra kontrolinės lemputės, kurios
- parodo švaraus vandens tiekimą ir
 - gedimus.

Gedimas	Galimos priežastys	Šalinimas	Kas turi pašalinti
Šviečia kontrolinė lemputė „Gedimas“	Suveikė apsauginis panardinamojo siurblio variklio jungiklis.	Atstatykite apsauginį variklio jungiklį, sutrikimui pasikartojus, kreipkitės į klientų aptarnavimo tarnybą.	Naudotojas
	Sugedo plūdinis jungiklis S15 siurblio rezervuare	Sutaisykite arba pakeiskite plūdinį jungiklį	Klientų aptarnavimo tarnyba
	Tuščias perdirbto vandens bakas.	žr. žemiau	
Plovimo įrangoje šviečia pranešimas „Tuščias perdirbto vandens bakas“.	Per mažas vandens lygis siurblio rezervuare ir sugedo švaraus vandens avarinio tiekimo sistema	Papildykite siurblio rezervuarą, patikrinkite švaraus vandens avarinio tiekimo sistemą, prireikus suremontuokite	Naudotojas, klientų aptarnavimo tarnyba
	Nardinamasis siurblys sugedo, nešvarus arba defektuotas	Iš naujo paleiskite įrenginį jį išjungdami ir vėl įjungdami, priešingu atveju susisieki su klientų aptarnavimo skyriumi	Naudotojas
	Žvyro filtras nepraleidžia vandens (per mažas filtravimo našumas)	Kelias kartus pakartokite grįžtamąjį skalavimą, jei reikia, pakeiskite žvyrą.	Naudotojas / klientų aptarnavimo tarnyba
	Nesandarus vamzdynas	Patikrinkite visus vamzdžius, prireikus užsandarinkite	Naudotojas, klientų aptarnavimo tarnyba
	Sugedęs arba atsilaisvinęs plūdinis jungiklis S11.	Pakeiskite arba iš naujo pritvirtinkite plūdinį jungiklį	Klientų aptarnavimo tarnyba
	Sugedo valdymo sistema	Patikrinkite valdymo sistemą, ją suremontuokite arba pakeiskite	Klientų aptarnavimo tarnyba
	Sugedo daugiakanalis vožtuvas	Suremontuokite daugiakanalį vožtuvą, pakeiskite sugedusias dalis	Klientų aptarnavimo tarnyba
Įrenginys neveikia	Programos parinkimo jungiklis klaidingoje padėtyje.	Pasukite programos parinkimo jungiklį į padėtį „darbo režimas be laidumo kontrolės“ arba „darbo režimas su laidumo kontrole“ ir paspauskite mygtuką „SET“ (nustatyti).	Naudotojas
	Sutrikęs maitinimo įtampos tiekimas	Patikrinkite ir užtikrinkite, kad būtų tiekiamas maitinimo įtampa.	Naudotojas
	Sugedo valdymo sistema	Patikrinkite valdymo sistemą, ją suremontuokite arba pakeiskite	Klientų aptarnavimo tarnyba
Spalvotas arba stipriai putojantis perdirbtas vanduo	Užsiteršusi šlamo gaudyklė arba siurblio rezervuaras	Ištuštinti ir išvalyti rezervuarą	Naudotojas / atliekų šalintojas
	Plovikloje arba plovimo patalpoje naudojamos netinkamos valomosios priemonės	Naudoti tinkamas valomasias priemones, jei reikia, išplauti sistemą	Naudotojas, klientų aptarnavimo tarnyba
	Tiekiamos per didelės valomųjų priemonių dozės plovikloje	Patikrinti ir, jei reikia, nustatyti iš naujo valomųjų priemonių dozes	Naudotojas, klientų aptarnavimo tarnyba
	Plovimo vieta valoma netinkamomis valomosiomis priemonėmis	Pakeisti vandenį ir išplauti rezervuarą	Naudotojas
	Nusireguliuavęs grįžtamojo skalavimo droselis	Patikrinkite žvyro užpildą, jei reikia, papildykite. Sureguliuokite grįžtamojo skalavimo vožtuvą	Klientų aptarnavimo tarnyba

Gedimas	Galimos priežastys	Šalinimas	Kas turi pašalinti
Blogas vandens kvapas perdirbto vandens bake	WRP buvo išjungtas per naktį arba per savaitgalį	WRP turi būti įjungtas nuolat	Naudotojas
	nėra cirkuliacijos arba ji per silpna, per mažai vėdinama	Cirkuliacinio siurblio sukamąjį jungiklį pasukite į padėtį „III“. Patikrinkite, ar atvertas cirkuliacinis vožtuvas.	Naudotojas
		Patikrinkite, ar linijos švarios ir nenusidėvėjusios, prireikus išvalykite arba pakeiskite	Naudotojas, klientų aptarnavimo tarnyba
		Patikrinkite vėdinimą, siurblio rezervuare turi gerai matytis ventiliatoriaus veikimas.	Naudotojas, klientų aptarnavimo tarnyba
Nuolat girdimas tekėjimo garsas	Sugedęs plūdinis jungiklis, valdymo pultas arba magnetinis šviežio vandens vožtuvas	Patikrinkite, suremontuokite arba pakeiskite atitinkamą konstrukcinį elementą	Naudotojas, klientų aptarnavimo tarnyba
Nardinamasis siurblys neveikia	Per žemas vandens lygis siurblio rezervuare	Plovimo įranga veikia su švairiu vandeniu, kol pasiekiamas lygis S15 viršuje. Raskite priežastį.	Klientų aptarnavimo tarnyba
	Sugedęs plūdinis jungiklis S7	Patikrinkite, išvalykite, suremontuokite arba pakeiskite plūdinį jungiklį.	Naudotojas, klientų aptarnavimo tarnyba
	Sugedo daugiakanalio vožtuvo valdymo galvutė	Suremontuokite valdymo galvutę	Klientų aptarnavimo tarnyba
	Sugedo valdymo sistema	Patikrinkite valdymo sistemą, ją suremontuokite arba pakeiskite	Klientų aptarnavimo tarnyba
Per maža filtro galia	Uždarytas perdirbto vandens blokuojamasis vožtuvas	Atverkite perdirbto vandens blokuojamąjį vožtuvą.	Naudotojas
	Užsikūšęs žvyro filtras	Atlikite žvyro filtro grįžtamąjį skalavimą arba pakeiskite žvyrą. Jei problema pasikartoja, kreipkitės į klientų aptarnavimo tarnybą.	Naudotojas, klientų aptarnavimo tarnyba
	Užsikūšęs, pažeistas nardinamasis siurblys	Išvalyti, suremontuoti, pakeisti nardinamąjį siurblių	Naudotojas, klientų aptarnavimo tarnyba
	Nesandarūs, pažeistas, užsikūšęs vamzdis arba vožtuvas	Patikrinti, išvalyti, suremontuoti, pakeisti vamzdžius ir vožtuvus	Naudotojas, klientų aptarnavimo tarnyba
Per didelis švaraus vandens suvartojimas	Sugedęs plūdinis jungiklis S9.	Pakeiskite.	Klientų aptarnavimo tarnyba
	Sugedęs arba užterštas laidumo zondas (papildoma įranga).	Patikrinkite, išvalykite ir, jei reikia, pakeiskite.	Klientų aptarnavimo tarnyba
	Sugedęs švaraus vandens magnetinis vožtuvas	Patikrinkite ir, jei reikia, pakeiskite švaraus vandens magnetinį vožtuvą	Klientų aptarnavimo tarnyba

Transportavimas

Atsargiai

Sužalojimų ir pažeidimų pavojus! Transportuojant prietaisą, reikia atsižvelgti į jo svorį.

- ➔ Žvyro filtrą transportuokite tik ištuštintą (be žvyro užpildo).
- ➔ Transportuojant įrenginį transporto priemonėse, jį reikia užfiksuoti pagal galiojančius reglamentus, kad neslystų ir neapvirstų.

Laikymas

Atsargiai

Sužalojimų ir pažeidimų pavojus! Pastatant laikyti prietaisą, reikia atsižvelgti į prietaiso svorį.

- ➔ Žvyro filtrą laikykite tik ištuštintą (be žvyro užpildo).

Daly

Filtravimo žvyras, smulkus

Užsakymo Nr. 6.272-001.0 (grūdelių dydis 04,...0,8 mm), 25 kg maišas

Filtravimo žvyras, vidutinio smulkumo

Užsakymo Nr. 6.272-003,0 (grūdelių dydis 1...2 mm), 25 kg maišas

Filtro pildymo poreikis

	Filtravimo žvyras, smulkus 6,272-001,0	Filtravimo žvyras, vidutinio smulkumo 6,272-003,0
WRP 8000	7 maišai	2 maišai
WRP 16000	10 maišai	3 maišai

Priedai:	Užsakymo numeris
Perdirbto vandens bakas	2.642-720.0
Papildomas bakas	2.642-930.0
Bako jungties kompleksas, 2 bakai	4.640-401.0
Bako jungties kompleksas, 3 bakai	4.640-402.0
Vėdinimo sistema	2.641-510.0
Vandens nupiltuvai	2.641-995.0
Panardinamasis siurblys WRP 8000	2.642-037.0
Panardinamasis siurblys WRP 16000	2.642-038.0
Skirstomosios spintos stovas	2.642-116.0
Laidumo matuoklis	2.642-765.0
Švaraus vandens tiekimo sistema WRP 8000	2.642-113.0
Švaraus vandens tiekimo sistema WRP 16000	2.642-114.0

Įrenginio įdiegimas (tik specialistams)

Pastaba

Įrenginį leidžiama montuoti tik

- „Kärcher“ techninės priežiūros tarnybos specialistams
- „Kärcher“ įgaliotiems asmenims

Pastatymo vietos paruošimas

Norint tinkamai pastatyti įrenginį, reikia įvykdyti šias sąlygas:

- parinkti nuo šalčio apsaugotas patalpas su reikiamu oro tiekimu ir vėdinimu;
- turi būti įrengta šlamo gaudyklė grindinyje;
- Vamzdynas ir požeminė dalis pagal brėžinius 0.089-491.0 ir 0.089-492.0.
- Vandens ir elektros sistemos prijungimas: žr. skyrių „Techniniai duomenys“
- horizontalus, lygus pagrindas
- Įrenginį saugokite nuo tiesioginių saulės spindulių ir purškiamo vandens
- Pastatymo patalpa turi būti pakankamai apšviesta
- Ant grindų turi būti laisvas praėjimas.

Įrenginio išpakavimas

Išpakuokite įrenginį, o pakuotės medžiagas atiduokite į perdirbimo įmonę.

Vandens instaliacija

Vandens instaliacija priklauso nuo specifinių esamų įrenginių komponentų sąlygų, pavyzdžiui,

- Plovyklos rūšis ir tipas
- Gamyklinių komponentų (šlamo gaudyklės, siurblio rezervuaro ir pan.) rūšis ir tipas
- Kanalų nominalieji storai, ilgiai ir konstrukcijos

Dėl šios priežasties vandens instaliacija turi atitikti specialiuose projekto dokumentuose nurodytus duomenis.

⚠ Pavojus

Pavojus susižaloti užkliuvus.

Žarnas nutieskite taip, kad nekiltų pavojus už jų užkliūti.

Jungimas į elektros tinklą

⚠ Pavojus

Pavojinga elektros įtampa. Elektros maitinimą prijungti leidžiama tik elektrikui pagal vietos elektros instaliavimo taisykles.

Įrenginyje turi būti įmontuotas automatinis išjungiklis, kurio suveikimo srovė yra 30 mA arba mažesnė.

- Prietaisą galima jungti tik į kintamosios srovės tinklą.
- Prietaisą junkite tik į elektros lizdą, įrengtą vadovaujantis IEC 60364 standartu.
- Įtampa, nurodyta prietaiso modelio lentelėje, turi sutapti su elektros srovės šaltinio įtampa.

EB atitikties deklaracija

Šiuo pareiškiame, kad toliau aprašyto aparato brėžiniai ir konstrukcija bei mūsų į rinką išleistas modelis atitinka pagrindinius EB direktyvų saugumo ir sveikatos apsaugos reikalavimus. Jei mašinos modelis keičiamas su mumis nepasitarus, ši deklaracija nebegalioja.

Gaminys: vandens ruošimo įrenginys

Tipas: 1.217-xxx

Specialios EB direktyvos:
2006/42/EB (+2009/127/EB)
2004/108/EB

Taikomi darnieji standartai:

EN 60204-1
EN 55014-1: 2006 + A1: 2009
EN 55014-2: 1997 + A2: 2008
EN 61000-3-2: 2006 + A2: 2009
EN 61000-3-3: 2008
EN 62233: 2008

Pasirašantys asmenys yra įgalioti parduotuvės vadovybės.



H. Jenner
CEO

S. Reiser
Head of Approbation

Dokumentaciją tvarkyti įgaliotas asmuo:
S. Reiser

Alfred Kärcher GmbH & Co. KG
Alfred-Kärcher-Str. 28 - 40
71364 Winnenden (Germany)
Tel.: +49 7195 14-0
Faksas: +49 7195 14-2212

Winnenden, 2012/06/01

  Pirms ierīces pirmās lietošanas izlasiet instrukcijas oriģinālvalodā, rīkojieties saskaņā ar norādījumiem tajā un uzglabājiet to vēlākai izmantošanai vai turpmākiem lietotājiem.

Satura rādītājs

Par šo lietošanas pamācību	LV	..	1
Vides aizsardzība	LV	..	1
Garantija	LV	..	1
Rezerves daļas	LV	..	1
Drošības norādījumi	LV	..	1
Apkalpošana	LV	..	2
Darbība	LV	..	4
Tehniskie dati	LV	..	6
Apkope un kopšana	LV	..	6
Traucējumu novēršana	LV	..	8
Transportēšana	LV	..	9
Glabāšana	LV	..	9
Piederumi	LV	..	10
Iekārtu uzstādīšana (tikai speciālistiem)	LV	..	10
EK Atbilstības deklarācija	LV	..	10

Par šo lietošanas pamācību

Šīs pamācības mērķauditorija

- **Visi lietotāji:** Lietotāji ir instruēti pilnpersonāls, vadītāji un speciālisti.
- **Speciālisti:** Speciālisti ir personas, kuras saskaņā ar iegūto arrodizglītību ir apmācītas iekārtu uzstādīšanā un ekspluatācijas uzsākšanā.

Definīcijas

Tīrs ūdens

Ūdensvada ūdens

Noteikums

No mazgāšanas iekārtas izvadītais, netīrais ūdens

Attīrīts ūdens

Iekārtas sagatavots ūdens atkārtotai izmantošanai automazgātavā.

Vides aizsardzība

	Iepakojuma materiālus ir iespējams pārstrādāt atkārtoti. Lūdzu, neizmetiet iepakojumu mājsaimniecības atkritumos, bet gan nogādājiet to vietā, kur tiek veikta atkritumu otrreizējā pārstrāde.
	Nolietotās ierīces satur noderīgus materiālus, kurus iespējams pārstrādāt un izmantot atkārtoti. Baterijas, eļļa un tam līdzīgas vielas nedrīkst nokļūt apkārtējā vidē. Šī iemesla dēļ lūdzam utilizēt vecās ierīces ar atbilstošu atkritumu savākšanas sistēmu starpniecību.

Atjaunojot smilts-grants pamatni, izmantotā filtra smilts-grants ir jānodod atkritumos saskaņā ar vietējiem noteikumiem.

Informācija par sastāvdaļām (REACH)

Aktuālo informāciju par sastāvdaļām atradīsiet: www.kaercher.com/REACH

Garantija

Katrā valstī ir spēkā mūsu uzņēmuma atbildīgās sabiedrības izdotie garantijas nosacījumi. Garantijas termiņa ietvaros iespējamus Jūsu iekārtas darbības traucējumus mēs novērsim bez maksas, ja to cēlonis ir materiāla vai ražošanas defekts. Garantijas remonta nepieciešamības gadījumā ar pirkumu apliecināšanu dokumentu griezieties pie tirgotāja vai tuvākajā pilnvarotajā klientu apkalpošanas dienestā.

Rezerves daļas

- Drīkst izmantot tikai ražotājfirmas atļautos piederumus un rezerves daļas. Oriģinālie piederumi un oriģinālās rezerves daļas garantē to, ka aparātu var ekspluatēt droši un bez traucējumiem.
- Turpmāko informāciju par rezerves daļām Jūs saņemsiet saitā www.kaercher.com, sadaļā Service.

Drošības norādījumi

Lietošanas instrukcijā izmantotie simboli

Šajā lietošanas pamācībā ir izmantoti šādi apzīmējumi:

Bīstami

Apzīmē tiešu apdraudējumu. Neievērojot šim apzīmējumam pievienoto norādījumu, var iestāties nāve vai tikt gūtas smagas fiziskas traumas.

Bīdinājums

Apzīmē iespējamu bīstamu situāciju. Neievērojot šim apzīmējumam pievienoto norādījumu, var tikt gūtas vieglas traumas vai nodarīti materiāli zaudējumi.

Uzmanību

Norāda uz iespējami bīstamu situāciju, kura var radīt vieglas ievainojumus vai materiālos zaudējumus.

Uz iekārtas attēlotie simboli

	Elektriskais spriegums! <i>Strādāt ar šiem iekārtas elementiem drīkst tikai elektromontieri vai pilnvaroti speciālisti.</i>
---	---

Vispārīgā informācija

Neatbilstošas lietošanas vai izmantošanas gadījumā lietotājus un citas personas var apdraudēt:

- augsts elektriskais spriegums. Lai novērstu personu, dzīvnieku un priekšmetu apdraudējumu, pirms pirmās iekārtas ieslēgšanas izlasiet:
 - šo lietošanas instrukciju, jo īpaši tajā ietvertos drošības norādījumus,
 - pievienotos drošības norādījumus par notekūdeņu attīrīšanas iekārtām, 5.956-660.0
 - attiecīgos likumdevēja izdotos normatīvos aktus.

Visām personām, kurām ir sakars ar iekārtas montāžu, ekspluatāciju, apkopi, uzturēšanu un lietošanu:

- jābūt atbilstoši kvalificētām,
- jāpārzina un jāievēro "Drošības norādījumi par notekūdeņu attīrīšanas iekārtām",
- jāpārzina un jāievēro šajā lietošanas pamācībā ietvertie norādījumi,
- jāpārzina un jāievēro attiecīgie noteikumi.

Bīstami

Draudus veselībai rada putekļi un mikrobi netīrumi. Nomainot smilti-granti, valkājiet putekļu aizsargmasku un cimdus.

Bīstami

Kaitējums veselībai, iedzerot attīrīto ūdeni. Attīrītajam notekūdenim nav dzeramā ūdens kvalitātes. Tas vēl satur netīrumu atlikumus un tīrīšanas līdzekļus.

Bīdinājums

Draudi veselībai, saskaroties ar mikrobiem piesārņotu ūdeni. Ja ir iekārtas darbības traucējumi, pastāv īpaši draudi ar mikrobiem piesārņot attīrīto ūdeni. Izvairieties no saskares ar mikrobiem piesārņotu attīrīto ūdeni.

Rīcība avārijas gadījumā

- ➔ Izslēdziet iekārtu, šim nolūkam galveno avārijas slēdzi elektrosadales skapī pagriežot stāvoklī "0".

Priekšraksti un direktīvas

- **Nacionālie un vietējie noteikumi**
- **Negadījumu novēršanas noteikumi**
Regula par aizsardzību pret bīstamām vielām, CHV 5 (Noteikumi par bīstamām vielām).

Piezīme

Iekārtu drīkst uzstādīt tikai:

- "Kärcher" klientu apkalpošanas dienesta mehāniķi
- "Kärcher" pilnvarotas personas.

Noteikumiem atbilstoša lietošana

Iekārta attīra notekūdeņus un sagatavo attīrīto ūdeni automazgātavām (portālu mazgāšanas iekārtas, automātiskās mazgāšanas līnijas utt.). Attīrīto ūdeni var izmantot mazgāšanas programmām (piem., pirmajai mazgāšanai, mazgāšanai ar augstspiediena strūklu, mazgāšanai ar sukām). Kā skalošanas ūdens jeb kā līdzeklis žāvētāju uzklāšanai vai citiem mērķiem attīrītais ūdens nav piemērots. Tīrīšana notiek:

- atdalot grūti notīrāmas daļiņas smilts-grants filtrā.
- Cirkulācijas un ventilācijas rezultātā pastāv smaržvielu iznīcināšanas risks.

Priekšnosacījums nevainojamai darbībai: rezervuāru sistēma atbilstoši ūdens plūsmas shēmai nodalā "Darbība".

Darba vieta

Darba vieta atrodas pie iekārtas un to ieņem tikai īslaicīgi, lai palaistu iekārtu un lai veiktu apkopes darbus.

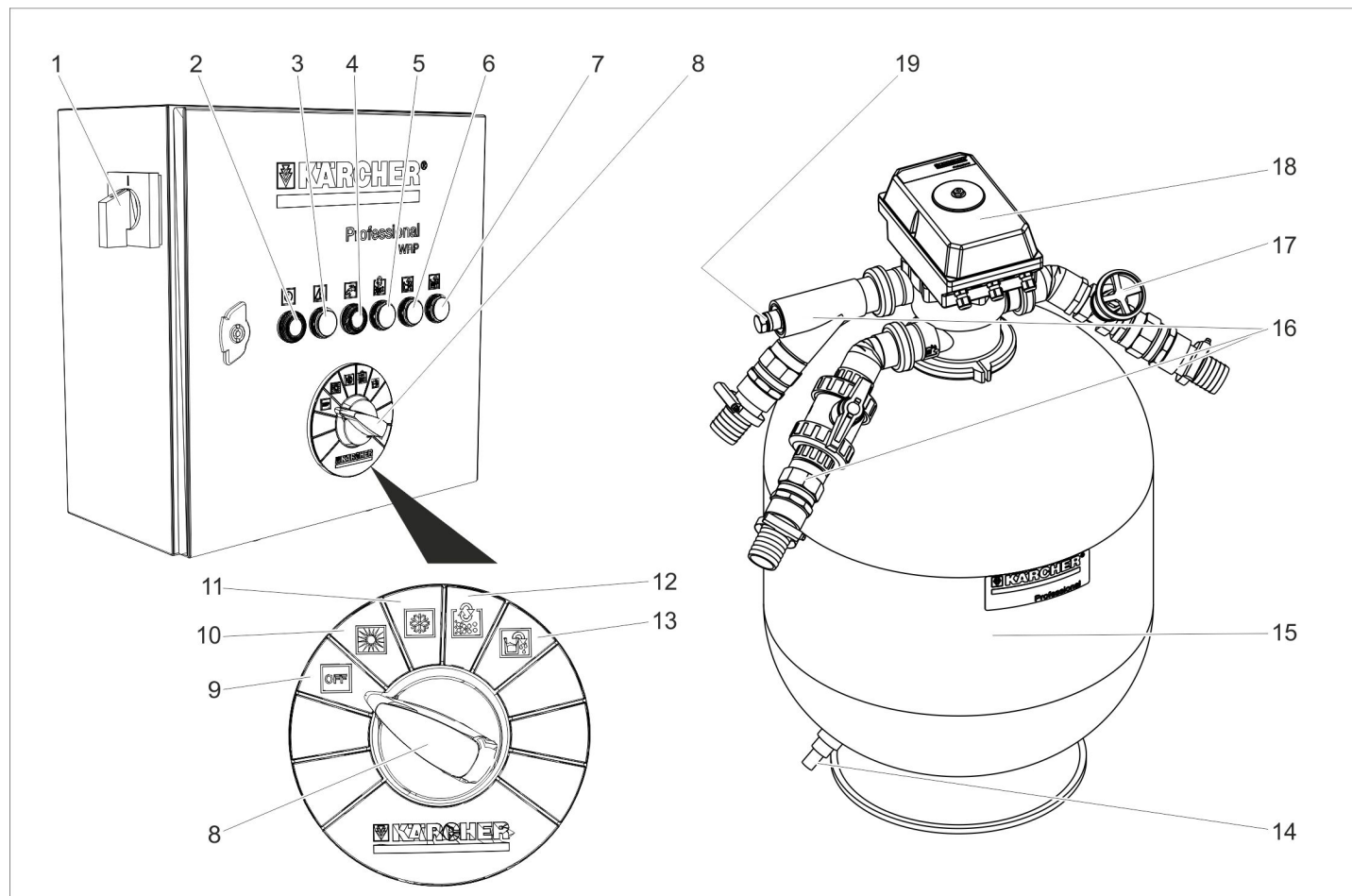

- | | | |
|---|--|--|
| 1 Avārijas galvenais slēdzis | 7 Vadītspējas kontroles kontrollampīņa | 14 Smilts-grants filtra atlikuma izliešana |
| 2 SET taustiņš
Darbības kontrollampīņa | 8 Programmas izvēles slēdzis | 15 Smilts-grants filtrs |
| 3 Traucējumu kontrollampīņa | 9 Slēdža pozīcija "OFF" | 16 Ūdens pieslēgumi |
| 4 Slēdzis tīrā ūdens padeves apstiprināšanai / Aktīva tīrā ūdens padeves kontrollampīņa | 10 Slēdža pozīcija "Darbība bez vadītspējas kontroles" (vasaras režīms) | 17 Atskalošanas drosele |
| 5 Aktīvas atskalošanas kontrollampīņa | 11 Slēdža pozīcija "Darbība ar vadītspējas kontroli" (opcija), (ziemas režīms) | 18 Daudzvirzienu vārsts |
| 6 Sūkņa rezervuāra iztukšošanas kontrollampīņa | 12 Slēdža pozīcija "Manuālā atskalošana" | 19 Vadītspējas zondes pieslēgums (opcija) |
| | 13 Slēdža pozīcija "Sūkņa rezervuāra iztukšošana" | |

Simbols	Kontrollampīņas krāsa	Nozīme	Taustiņa funkcija
	Zaļš	Iekārta darbojas	SET taustiņš Palaiž ar programmu izvēles slēdzi izvēlēto funkciju.
	Sarkans	Traucējums	--
	Dzeltens	Ir aktīva tīrā ūdens padeve Bija aktīva tīrā ūdens padeve / apstipriniet paziņojumu	Apstiprina paziņojumu.
	Dzeltens	Notiek atskalošana	--
	Dzeltens	Tiek izsūknēts sūkņa rezervuārs	--
	Dzeltens	Nostrādājusi automātiskā vadītspējas kontrole	--

Izslēgšana avārijas gadījumā

Izslēdziet iekārtu, šim nolūkam galveno avārijas slēdzi elektrosadales skapī pagriežot stāvoklī "0".

Iekārtas ieslēgšana

➔ Pagrieziet avārijas galveno slēdzi pozīcijā "1".

Iegremdējamais sūknis darbojas, ja

- tiek veikta atskalošana.
- ūdens līmenis attīrītā ūdens tvertnē atrodas zem ieslēgšanās līmeņa S7.
- ūdens līmenis sūkņa rezervuārā atrodas virs ieslēgšanās līmeņa S15.

Funkcijas izvēle

➔ Pagrieziet programmu izvēles slēdzi vēlamajā pozīcijā.

➔ Nospiediet SET taustiņu.

Piezīme

Pēc galvenā avārijas slēdža ieslēgšanas iekārta sāk funkciju "Darbība bez vadītspēja kontroles".

Atskalošana

Atskalošanas laikā tiek izvadīti smilts-grants filtrā savāktie netīrumi. Šim nolūkam smilts-grants filtrs tiek skalots pretējā virzienā. Izskalotos netīrumus novada attīrīšanas sistēmas dubļu savācējā.

Iekārta ir aprīkota ar automātisku daudzvirzienu vārstu. Atskalošanas procesu palaiž vadības sistēma. Atskalošanas procesa laikā deg kontrollampīņa "Notiek atskalošana".

Piezīme

Normālā darba režīmā atskalošanu veic vienreiz dienā. Atskalošanas laikā attīrītā ūdens tvertne netiek piepildīta ar attīrīto ūdeni. Ja mazgāšanas iekārtu darbina atskalošanas laikā, uzpildīšana notiek, pateicoties tīrā ūdens rezerves padeves sistēmai (opcija).

WRP gadījumā atskalošana notiek pēc vajadzības. Ja attīrītā ūdens tvertnes uzpildīšana ļoti netīra filtra dēļ ilgst vairāk kā 90 minūtes, tiek ierosināta automātiska atskalošana.

Ļoti bieži mazgāšanas darbu un ar to saistītās filtra netīrības gadījumā automātiskā filtra atskalošana var sākt darboties arī mazgāšanas laikā.

Mazgāšanas iekārtai nepieciešamo ūdens daudzumu nodrošina tīrā ūdens padeves sistēma (opcija).

Sūkņa rezervuāra iztukšošana

- Ar šo funkciju attīrītāis ūdens no sūkņa rezervuāra tiek novadīts kanālā.
- Šī funkcija ir nepieciešama tad, ja attīrītā ūdens kvalitāte nav pietiekama mazgāšanas iekārtas darbībai, piem., tādēļ, ka ūdenī ir par daudz sāls vai nepareizs tīrīšanas līdzeklis.

Darbība:

➔ Pagrieziet programmu izvēles slēdzi pozīcijā "Sūkņa rezervuāra iztukšošana".

➔ Nospiediet SET taustiņu.

- Iekārta filtrē tik ilgi, līdz slēdzis S15 sūkņa rezervuārā signalizē nepietiekamu ūdens daudzumu un izslēdzas iegremdējamais sūknis.
- Attīrītā ūdens tvertne tādā gadījumā tiek pārplūdināta. Liekais ūdens pa attīrītā ūdens tvertnes pārplūdes vadu ietek kanālā.
- Pēc tam mazgāšanas iekārta tiek apgādāta ar tīru ūdeni tik ilgi, līdz sūkņa rezervuārs ir piepildīts līdz līmenim S15 augšā un no jauna ieslēdzas iegremdējamais sūknis.
- Pēc tam attīrīto ūdeni atkal var sagatavot kā parasti.
- Ja ir pārplūdes vads, kurš ved no sūkņa rezervuāra uz kanālu, funkciju "Sūkņa rezervuāra iztukšošana" atslēdz KÄRCHER serviss.
- Ja nav pārplūdes vada, kurš ved no attīrītā ūdens tvertnes uz kanālu, funkciju "Sūkņa rezervuāra iztukšošana" atslēdz KÄRCHER serviss.

Vadītspējas kontrole

- Iekārtai kā opcija ir pieejama vadītspējas automātiska kontrole.
- Mērīšanas punkts atrodas sūkņa cauruļvadā starp iegremdējamo sūkni un daudzvirzienu vārstu.
- Vadītspējas kontroli var aktivizēt un deaktivizēt.
- Ja tiek pārsniegta iepriekš iestatītā vadītspēja, vadītspējas kontrole aktivizē tādu pašu procesu kā slēdzis "Sūkņa rezervuāra iztukšošana".
- Vēlāk mazgāšanas procesā izmantojot tīro ūdeni, atlikušais sāļi saturošais ūdens rezervuāru sistēmā tiek atšķaidīts tā, lai tiktu atjaunota pietiekama mazgāšanai izmantotā ūdens kvalitāte.
- Ja attīrīšanas iekārtai nav pārplūdes, kura ūdeni novada no attīrītā ūdens tvertnes uz kanālu, un tīrā ūdens padeves sistēmas, šo opciju nevar iebūvēt.

Attīrītā ūdens cirkulācija

Ja mazgāšanas iekārta nepatērē ūdeni, notiek attīrītā ūdens cirkulācija, lai novērstu sliktā aromāta veidošanās problēmu.

Aizsardzība pret aizsalšanu

Iekārta jāizmanto no sala drošās telpās. Sala gadījumā iekārtas ekspluatācija ir jāpārtrauc un no tās jāizlej viss ūdens:

- ➔ Atskrūvējiet plastmasas cauruļu skrūvsavienojumus un iztukšojiet caurules.
- ➔ Izlejiet attīrītā ūdens tvertni.
- ➔ Atveriet smilts-grants filtru un izņemiet vēl mitro smilti-granti (klientu dienests).

Ekspluatācijas pārtraukšana

Piezīme

Lai novērstu nepatīkamas smakas, iekārtai jābūt ieslēgtai arī pa nakti.

- ➔ Izslēdziet iekārtu, šim nolūkam galveno avārijas slēdzi elektrosadales skapī pagriežot stāvoklī "0".
- ➔ Ja pastāv risks, ka būs sals, ir jāizlej vēl papildus iekšā esošais ūdens (skat. sadaļu "Aizsardzība pret aizsalšanu").

Darba atsākšana

Atkārtoti ievadot ekspluatācijā pēc dīkstāves:

- ➔ Ieslēdziet iekārtu.
- ➔ Atskalojiet filtru, līdz daudzvirzienu vārsta manometrs filtra darbības laikā uzrāda apm. 0,05 MPa (apm. 0,5 bar) ieejas spiedienu.

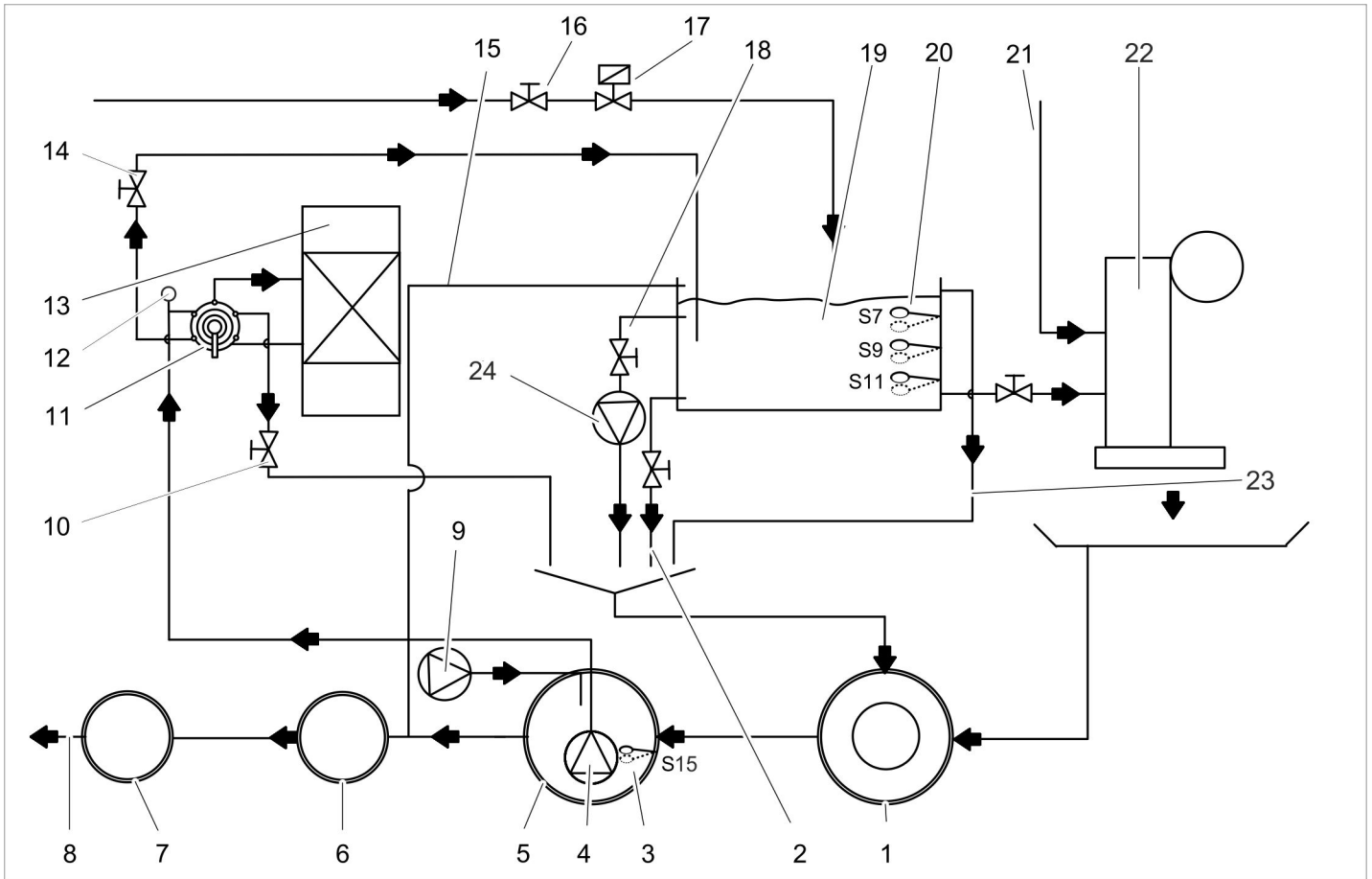

- 1 Otrreizējās pārstrādes sistēmas dubļu savācējs *)
- 2 Atlikuma izliešana no tvertnes (opcija)
- 3 Pludiņa slēdzis S15 sūkņa rezervuārā aizsardzībai pret tukšgaitu
- 4 Iegremdējamais sūknis (opcija)
- 5 Otrreizējās pārstrādes sistēmas sūkņa rezervuārs *)
- 6 Separēšanas iekārta (EN 858) *)
- 7 Kontroles šahta *)
- 8 uz kanalizāciju *)
- 9 Ventilācija (opcija)
- 10 Atskalošanas drosele
- 11 Daudzvirzienu vārsts
- 12 Vadītspējas zonde (opcija)
- 13 Smilts-grants filtrs
- 14 Attīrītā ūdens slēgvārsts
- 15 Attīrītā ūdens tvertnes pārplūde uz separēšanas iekārtu (opcija)
- 16 Tīrā ūdens daudzuma iestatīšana (opcija)
- 17 Tīrā ūdens rezerves uzpildes sistēma (opcija)
- 18 Cirkulācijas vārsts (opcija)
- 19 Attīrītā ūdens tvertne (opcija)
- 20 Pludiņa slēdzis (opcija)
- 21 Tīrā ūdens pievads skalošanas un tīrīšanas procesiem *)
- 22 Mazgāšanas iekārta *)
- 23 Attīrītā ūdens tvertnes pārplūde (opcija) uz dubļu savācēju
- 24 Cirkulācijas sūknis (opcija)

*) uzstāda pasūtītājs

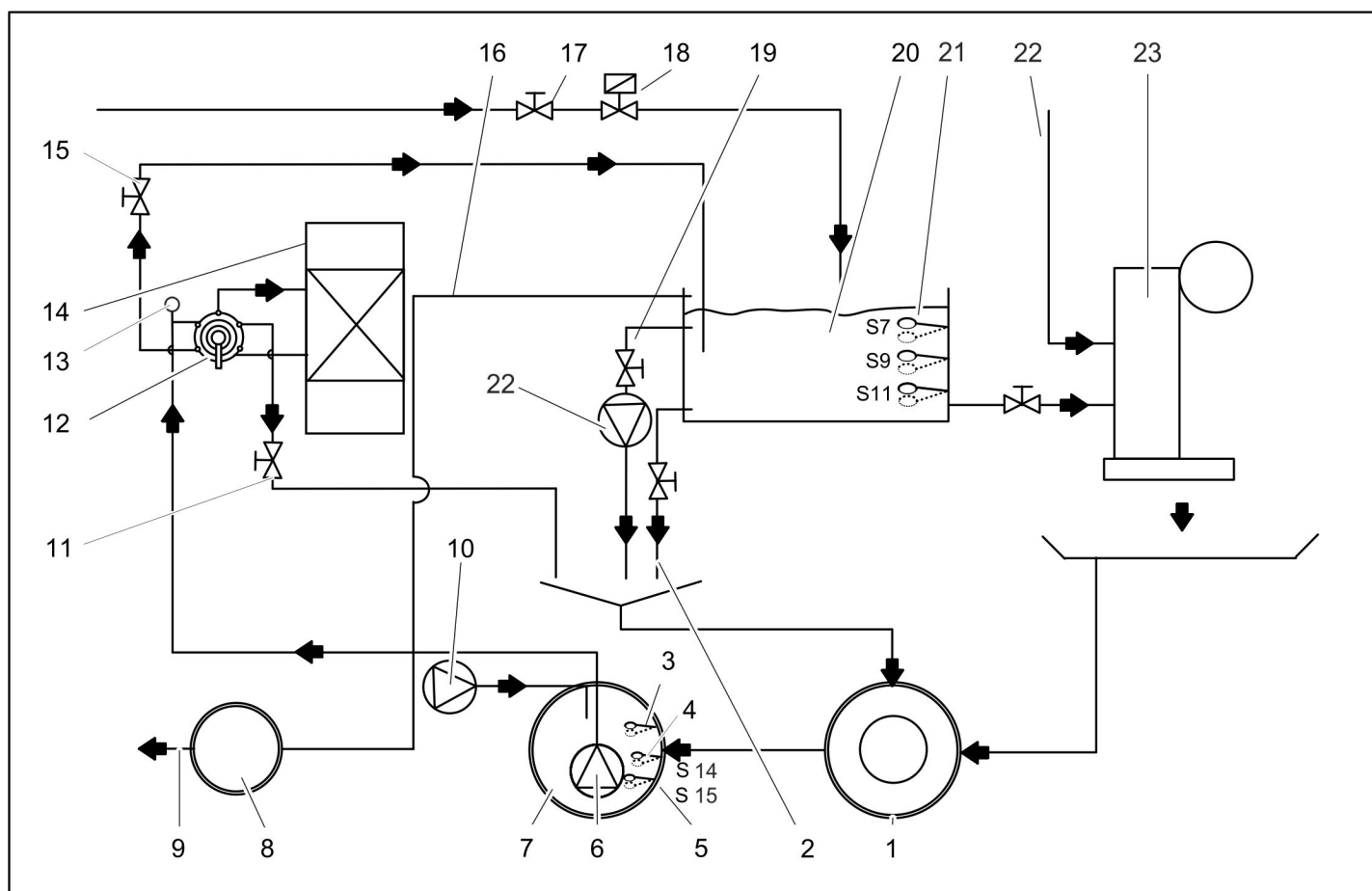

- 1 Otrreizējās pārstrādes sistēmas dubļu savācējs *)
 - 2 Atlikuma izliešana no tvertnes (opcija)
 - 3 Pludiņa slēdzis S5 "Pilns sūkņa rezervuārs" (opcija)
 - 4 Pludiņa slēdzis S14 sāls izvadīšanai (opcija)
 - 5 Pludiņa slēdzis S15 sūkņa rezervuārā aizsardzībai pret tukšgaitu
 - 6 Iegremdējamois sūknis (opcija)
 - 7 Otrreizējās pārstrādes sistēmas sūkņa rezervuārs *)
 - 8 Kontroles šahta *)
 - 9 uz kanalizāciju *)
 - 10 Ventilācija (opcija)
 - 11 Atskalošanas drosele
 - 12 Daudzvirzienu vārsts
 - 13 Vadītspējas zonde (opcija)
 - 14 Smilts-grants filtrs
 - 15 Attīrītā ūdens slēgvārsts
 - 16 Attīrītā ūdens tvertnes pārplūde (opcija)
 - 17 Tīrā ūdens daudzuma iestatīšana (opcija)
 - 18 Tīrā ūdens rezerves uzpildes sistēma (opcija)
 - 19 Cirkulācijas vārsts (opcija)
 - 20 Attīrītā ūdens tvertne (opcija)
 - 21 Pludiņa slēdzis (opcija)
 - 22 Tīrā ūdens pievads skalošanas un tīrīšanas procesiem *)
 - 23 Mazgāšanas iekārta *)
 - 24 Cirkulācijas sūknis (opcija)
- *) uzstāda pasūtītājs

Funkcionālais apraksts

Filtra darbība

- Filtrēšanas režīmā ūdens plūst caur
- iegremdējamo sūknī
 - daudzvirzienu vārsts pozīcijā FILTRĒT/FILTER...
 - smilts-grants filtrs (filtrēšanas plūsmas virzienā)
 - Attīrītā ūdens slēgvārsts
 - uz attīrītā ūdens tvertni

Atskalošana

- Atskalošanas laikā ūdens plūst caur
- iegremdējamo sūknī
 - daudzvirzienu vārsts pozīcijā ATSKALOŠANA/BACKWASH...
 - smilts-grants filtrs (pretēji filtrēšanas plūsmas virzienam)
 - Drosele
 - dubļu savācējā
- Lai novērstu smilts izskalošanu, tilpuma plūsma atskalošanas laikā ar droseļi tiek ierobežota.

Uzmanību

Bojājuma risks. Palielināts atskalošanas ātrums izraisa filtra pildījuma izskalošanu. Sākot iekārtas ekspluatāciju, atskalošanas ātrumu ir noregulējis servisa darbinieks, un to nedrīkst mainīt.



Izskalošana



- Izskalošanas laikā ūdens plūst caur
- iegremdējamo sūknī
 - daudzvirzienu vārsts pozīcijā IZSKALOŠANA/RINSE...
 - smilts-grants filtrs (filtrēšanas plūsmas virzienā)
 - dubļu savācējā

Saimniecības ūdens cirkulācija

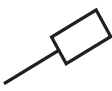
- Cirkulācijas mērķis:
- attīrītā ūdens papildu kustība, īpaši tad, kad mazgāšanas iekārta nedarbojas, lai novērstu sāļa ūdens veidošanos un samazinātu smaku veidošanos
 - gaisa papildu pienesums ūdenim, lai novērstu smaku veidošanos
- Ūdens no attīrītā ūdens tvertnes plūst uz dubļu savācēju šādā secībā:
- Attīrītā ūdens tvertne
 - Cirkulācijas vārsts
 - Cirkulācijas sūknis
 - Dubļu savācējs

Kontroles un regulēšanas ierīces

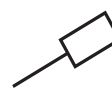
Pludiņa slēdzis attīrītā ūdens tvertnē		
 	S7 augšā	Pilna attīrītā ūdens tvertne. Uzpilde tiek apturēta.
	S7 lejā	Attīrītā ūdens tvertne tiek piepildīta. Aizture 120 sekundes.
	S9 augšā	Atslēdzas tīrā ūdens padeve. Iedegas dzeltena kontrollampīņa "Tīrā ūdens padeve".
	S9 lejā	Ieslēdzas tīrā ūdens padeve. Iedegas dzeltena kontrollampīņa "Tīrā ūdens padeve".
	S11 augšā	Nedarbojas mazgāšanas iekārtas tukšgaitas aizsardzība, nav traucējuma paziņojuma.
	S11 lejā	Darbojas mazgāšanas iekārtas tukšgaitas aizsardzība, traucējuma paziņojums mazgāšanas iekārtai.

Pludiņa slēdzis sūkņa rezervuārā		
 	S5 augšā*	Pārpildīts sūkņa rezervuārs. Sākas izsūkņēšana caur attīrītā ūdens tvertni kanālā
	S5 lejā*	Sūkņa rezervuārs nav pārpildīts, normāla iekārtas darbība.
	S14 augšā	Pilns sūkņa rezervuārs (ja ir opcionālā sālsūdens izvadīšana).
	S14 lejā	Bez funkcijas / pārslēgšanas punkts netiek izmantots
	S15 augšā	Sūkņa rezervuārs nav tukšs, normāla iekārtas darbība.
	S15 lejā	Tukšs sūkņa rezervuārs, darbojas iegremdējamā sūkņa tukšgaitas aizsardzība, nav iespējama filtrācija, atskalošana. Iekārta darbojas ar tīro ūdeni.

* S5 opcionāls

Tehniskie dati

			WRP 800 1.217-151.0	WRP 1600 1.217-152.0
Iegremdējamais sūknis	Motora jauda	W	1300	1700
	Spriegums	V	230/1~	
	Elektroenerģijas patēriņš	A	5,9	8,5
	Padeves daudzums pie apm. 0,1 MPa (1 bar), apm.	m³/h	8	16
	Spiediens	MPa (bar)	max. 0.14 (1.4)	max. 0.16 (1.6)
Visa iekārta	Filtra jauda	m³/h	max. 10	max. 20
	Spriegums	V	230/1~	
	Frekvence	Hz	50	
	Svars	kg	280	390
	Platums	mm	700	900
	Dziļums	mm	620	780
	Augstums	mm	1600	

Apkope un kopšana

Norādījumi par apkopi

Ekspluatācijā drošas iekārtas pamatprincips ir regulāra apkope saskaņā ar tālāk norādīto apkopes grafiku.

Izmantojiet tikai ražotāja oriģinālās vai ražotāja ieteiktās rezerves daļas:

- rezerves un dilstošās daļas,
- piederumus,
- izejmateriālus,
- mazgāšanas līdzekļus.

⚠ Bīstami

Negadījumu risks, strādājot ar iekārtu. Veicot jebkuru darbu,

→ Iekārtu atvienojiet no elektropadeves, šim nolūkam izslēdzot galveno avārijas slēdzi un nodrošinot pret ieslēgšanos.

→ Aizvērt ūdens padevi.

Kas drīkst veikt apkopes darbus?

– Atbildīgā persona

Darbus ar piezīmi "Atbildīgā persona" drīkst veikt tikai instruētas personas, kuras prot veikt mazgāšanas iekārtu, kurās integrēta attīrīšanas iekārta, ekspluatāciju un apkopi.

– Klientu apkalpošanas dienests

Darbus ar piezīmi "Klientu apkalpošanas dienests" drīkst veikt tikai "Kärcher" klientu apkalpošanas dienesta mehāniķi.

Apkopes līgums

Lai varētu garantēt drošu iekārtas ekspluatāciju, mēs iesakām noslēgt apkopes līgumu. Griezieties vietējā "Kärcher" klientu apkalpošanas dienestā.

Apkopes grafiks

Kad	Veicamais darbs	Detāla, kurai jāveic apkope	Veikšana	Izpildītājs
ik dienas	pārbaudīt	Traucējumu kontrollampīgas	Ja iedegas šī kontrollampīga, novērsiet traucējumu saskaņā ar nodaļu "Traucējumu novēršana".	Atbildīgā persona
		Kontrollampīga "Aktīva tīrā ūdens padeve"	Nospiežot izgaismoto taustiņu, apstipriniet paziņojumu un meklējiet un novērsiet tīrā ūdens patēriņa iemeslu.	Atbildīgā persona / klientu apkalpošanas dienests
reizi nedēļā	notīrīt	Mazgāšanas vietas noteka	Iztīrīt netīrumu savācēju grīdas notekā	Atbildīgā persona
	pārbaudīt	Attīrīts ūdens	Pārbaudiet, vai attīrītajam ūdenim nav nepatīkamas smakas un duļķu. Ja ir slikta attīrītā ūdens kvalitāte, veicamos pasākumus skatiet nodaļā "Traucējumu novēršana".	Atbildīgā persona
		Tīrīšanas līdzekļa koncentrācija attīrītajā ūdenī	Ja veidojas putas, pārbaudiet mazgāšanas iekārtai dozēto tīrīšanas līdzekļa daudzumu.	Atbildīgā persona
		Smilts-grants filtrs	Ja ir pārāk maza kapacitāte, aktivizējiet manuālu atskalošanu, vajadzības gadījumā sazinieties ar klientu dienestu.	Atbildīgā persona
		Ventilācija (opcija)	Kad darbojas ventilācija, sūkņa rezervuārā ir redzami burbulīši.	Atbildīgā persona
reizi mēnesī	pārbaudīt	Pludiņa slēdzis	Pārbaudiet pludiņu slēdžu stāvokli, vajadzības gadījumā informējiet klientu dienestu.	Atbildīgā persona
		Dubļu savācējs, sūkņa rezervuārs	Nevienā rezervuārā aiz dubļu savācēja nedrīkst būt dubļi. Dubļu līmenis dubļu savācējā drīkst būt maksimāli 1 m. Pārbaudiet dubļu līmeni, vajadzības gadījumā nosūknējiet dubļus un utilizējiet. Iztīriet rezervuāru.	Atbildīgā persona
	iztukšot, iztīrīt	Attīrītā ūdens tvertne	Iztukšot, iztīrīt, izskalot un atkal piepildīt	Atbildīgā persona
reizi pusgadā	Pārbaudiet smiltigranti, vajadzības gadījumā nomainiet.	Smilts-grants filtrs	⚠ Bīstami <i>Draudus veselībai rada putekļi un mikrobi netīrumi. Nomainot smiltigranti, valkājiet putekļu aizsargmasku un aizsargcimdus.</i> Vajadzības gadījumā nomainiet smiltigranti, iztīrot augšējo un apakšējo filtra sietu (izskalojot ar ūdeni).	Klientu apkalpošanas dienests
	pārbaudīt	Atskalošanas process	Vai atskalošanas laikā no dubļu savācēja vada izplūst pietiekams daudzums ūdens? Pārbaudiet spiedienu.	Klientu apkalpošanas dienests
	Caurplūdes daudzuma pārbaude	iegremdējamo sūkni	Padeves daudzums ir pareizs, ja ūdens līmenis attīrītā ūdens tvertnē mazgāšanas iekārtas darbības laikā nenokrītas zem līmeņa S9 lejā.	Klientu apkalpošanas dienests
reizi gadā	iztukšot, iztīrīt	Dubļu savācējs, sūkņa rezervuārs	Iztukšojiet, iztīriet un atkal piepildiet.	Atbildīgā persona

Pludiņa slēdža līmenis	Attīrītā ūdens iepildāmais daudzums 1 tvertnē	Attīrītā ūdens iepildāmais daudzums 2 tvertnēs	Attīrītā ūdens iepildāmais daudzums 3 tvertnēs
S7 augšā	910 l	1820 l	2730 l
S7 lejā	890 l	1780 l	2670 l
S9 augšā	480 l	960	1440 l
S9 lejā	460 l	920 l	1380 l
S11 augšā	200 l	400 l	600 l
S11 lejā	180 l	360 l	540 l

Traucējumu novēršana

⚠ Bīstami

Negadījumu risks, strādājot ar iekārtu. Veicot jebkuru darbu,

- Iekārtu atvienojiet no elektropadeves, šim nolūkam izslēdzot galveno avārijas slēdzi un nodrošinot pret ieslēgšanos.
- Aizvērt ūdens padevi.

Kurš drīkst novērst darbības traucējumus?

- **Atbildīgā persona**
Darbus ar piezīmi "Atbildīgā persona" drīkst veikt tikai instruētas personas, kuras prot veikt mazgāšanas iekārtas drošu ekspluatāciju un apkopi.
- **Klientu apkalpošanas dienests**
Darbus ar piezīmi "Klientu apkalpošanas dienests" drīkst veikt tikai "Kärcher" klientu apkalpošanas dienesta mehāniķi vai Kärcher pilnvaroti mehāniķi.

Darbības traucējumu indikācija

- Elektrosadales skapī ir kontrollampīņas, kuras norāda uz
- tīrā ūdens padevi un
 - traucējumiem

Darbības traucējums	Iespējamais cēlonis	Traucējuma novēršana	Izpildītājs
Deg traucējumu kontrollampīņa	Nostrādājis iegremdējamā sūkņa motora aizsargslēdzis.	Atiestatiet motora aizsardzības slēdzi; ja traucējums atkārtojas, izsauciet klientu dienestu.	Atbildīgā persona
	Bojāts pludiņa slēdzis S15 sūkņa rezervuārā	Salabojiet vai nomainiet pludiņa slēdzi	Klientu apkalpošanas dienests
	Tukša attīrītā ūdens tvertne.	skatīt zemāk	
Mazgāšanas iekārtā redzams paziņojums "Tukša attīrītā ūdens tvertne".	Ūdens līmenis sūkņa rezervuārā ir par zemu un nedarbojas tīrā ūdens rezerves padeves sistēma	Uzpildiet ūdens rezervuāru, pārbaudiet, pēc vajadzības salabojiet tīrā ūdens rezerves padeves sistēmu	Atbildīgā persona, klientu apkalpošanas dienests
	Nedarbojas, nefīrs vai bojāts iegremdējamais sūknis	Palaidiet iekārtu no jauna, to izslēdzot un ieslēdzot, citā gadījumā izsauciet klientu dienestu	Atbildīgā persona
	Smilts-grants filtram nav caurlaidības (nepietiekama filtrēšanas jauda)	Vairākkārt veiciet atskalošanu; ja tā nav veiksmīga, nomainiet smilti-granti	Atbildīgā persona / klientu apkalpošanas dienests
	Neblīvi cauruļvadi	Pārbaudiet, vajadzības gadījumā noblīvējiet visus cauruļvadus	Atbildīgā persona, klientu apkalpošanas dienests
	Bojāts vai vaļīgs pludiņa slēdzis S11	Nomainiet vai no jauna nostipriniet pludiņa slēdzi	Klientu apkalpošanas dienests
	Bojāts drošinātājs	Pārbaudiet, salabojiet vai nomainiet drošinātāju	Klientu apkalpošanas dienests
	Bojāts daudzvirzienu vārsts	Salabojiet daudzvirzienu vārstu, nomainiet bojātās daļas	Klientu apkalpošanas dienests
Iekārta nedarbojas	Programmu izvēles slēdzis ir nepareizā pozīcijā.	Pagrieziet programmu izvēles slēdzi pozīcijā "Darbība bez vadītspējas kontroles" vai "Darbība ar vadītspējas kontroli" un nospiediet SET taustiņu.	Atbildīgā persona
	Traucēta sprieguma padeve	Pārbaudiet un nodrošiniet sprieguma padevi.	Atbildīgā persona
	Bojāts drošinātājs	Pārbaudiet, salabojiet vai nomainiet drošinātāju	Klientu apkalpošanas dienests
Attīrītais ūdens ir iekrāsojis vai stipri putu	Netīrs dubļu savācējs vai sūkņa rezervuārs	Iztukšojiet un iztīriet rezervuāru	Atbildīgā persona/ap-saimniekotājs
	Mazgāšanas iekārtā vai mazgājamajā telpā izmanto nepiemērotus tīrīšanas līdzekļus	Izmantojiet atbilstoši sagatavotus tīrīšanas līdzekļus, vajadzības gadījumā izskalojiet sistēmu	Atbildīgā persona, klientu apkalpošanas dienests
	Pārāk liels tīrīšanas līdzekļa piejaukums mazgāšanas iekārtā	Pārbaudiet tīrīšanas līdzekļa piejaukumu, vajadzības gadījumā noregulējiet no jauna	Atbildīgā persona, klientu apkalpošanas dienests
	Mazgāšanas vietas tīrīšana ar nesaferīgiem tīrīšanas līdzekļiem	Nomainiet ūdeni un izskalojiet rezervuāru	Atbildīgā persona
	Pārregulēta atskalošanas drosele	Pārbaudiet smilts-grants pildījumu, ja nepieciešams, papildiniet. Noregulējiet atskalošanas droseli	Klientu apkalpošanas dienests

Darbības traucējums	Iespējamais cēlonis	Traucējuma novēršana	Izpildītājs
Ūdenim attīrītā ūdens tvertnē ir nepatīkama smaka	WRP ir bijusi izslēgta pa nakti vai nedēļas nogalē	WRP jābūt ieslēgtai nepārtraukti	Atbildīgā persona
	Nav cirkulācijas vai tā ir nepietiekama, nepietiekama ventilācija	Pagrieziet cirkulācijas sūkņa grozāmo slēdzi pozīcijā "III". Pārbaudiet, vai ir atvērts cirkulācijas vārsts.	Atbildīgā persona
		Pārbaudiet, vai nav netīri un bojāti vadi, vajadzības gadījumā iztīriet vai nomainiet	Atbildīgā persona, klientu apkalpošanas dienests
		Pārbaudiet ventilāciju, ventilatoram sūkņa rezervuārā ir jāveido saredzami burbuļi.	Atbildīgā persona, klientu apkalpošanas dienests
Nepārtraukta plūsmas radīta skaņa	Bojāts pludiņa slēdzis, vadības sistēma vai tīrā ūdens magnētiskais vārsts	Pārbaudiet, salabojiet vai nomainiet attiecīgo detaļu	Atbildīgā persona, klientu apkalpošanas dienests
Iegremdējamais sūknis nedarbojas	Ūdens līmenis sūkņa rezervuārā ir pārāk zems	Mazgāšanas iekārta darbojas ar tīro ūdeni, līdz ir sasniegts līmenis S15 augšā. Atrodiet iemeslu.	Klientu apkalpošanas dienests
	Bojāts pludiņa slēdzis S7	Pārbaudiet pludiņa slēdzi, vajadzības gadījumā notīriet, salabojiet vai nomainiet	Atbildīgā persona, klientu apkalpošanas dienests
	Bojāta daudzvirzienu vārsta vadības galviņa	Salabojiet vadības galviņu	Klientu apkalpošanas dienests
	Bojāts drošinātājs	Pārbaudiet, salabojiet vai nomainiet drošinātāju	Klientu apkalpošanas dienests
Pārāk maza filtra jauda	Aizvērts attīrītā ūdens slēgvārsts	Atveriet attīrītā ūdens slēgvārstu.	Atbildīgā persona
	Aizsprostots smilts-grants filtrs	Veiciet smilts-grants filtra atskalošanu jeb nomainiet smilti-granti. Ja problēma atkārtojas, informējiet klientu dienestu.	Atbildīgā persona, klientu apkalpošanas dienests
	Aizsprostots, bojāts iegremdējamais sūknis	Iztīriet, salabojiet, nomainiet iegremdējamo sūkni	Atbildīgā persona, klientu apkalpošanas dienests
	Neblīvs, bojāts, aizsprostots vads vai vārsts	Pārbaudiet, pēc vajadzības iztīriet, salabojiet, nomainiet vadus un vārstus	Atbildīgā persona, klientu apkalpošanas dienests
Pārāk liels tīrā ūdens patēriņš	Bojāts pludiņa slēdzis S9.	Nomainiet	Klientu apkalpošanas dienests
	Bojāta vai netīra vadītspējas zonde (opcija).	Pārbaudiet, notīriet, nepieciešamības gadījumā nomainiet.	Klientu apkalpošanas dienests
	Bojāts tīrā ūdens magnētiskais vārsts	Pārbaudiet tīrā ūdens magnētisko vārstu, vajadzības gadījumā to nomainiet.	Klientu apkalpošanas dienests

Transportēšana

Uzmanību

Savainošanās un bojājumu risks! Transportējot ņemiet vērā aparāta svaru.

- ➔ Smilts-grants filtru transportējiet tikai iztukšotā stāvoklī (bez smilts-grants pildījuma).
- ➔ Transportējot automašīnā, saskaņā ar spēkā esošajām direktīvām nodrošiniet aparātu pret izslīdēšanu un apgāšanos.

Glabāšana

Uzmanību

Savainošanās un bojājumu risks! Uzglabājot ņemiet vērā aparāta svaru.

- ➔ Smilts-grants filtru uzglabājiet tikai iztukšotā stāvoklī (bez smilts-grants pildījuma).

Piederumi

Filtra smilts-grants, smalka

Pasūtījuma Nr.: 6.272-001.0 (grauda lielums 04,...0,8 mm) 25 kg maisā

Filtra smilts-grants, vidēji smalka

Pasūtījuma Nr.: 6.272-003.0 (grauda lielums 1...2 mm) 25 kg maisā

Vienas filtra uzpildes apjoms

	Filtra smilts-grants, smalka 6.272.-001.0	Filtra smilts-grants, vidēji smalka 6.272-003.0
WRP 8000	7 maisi	2 maisi
WRP 16000	10 maisi	3 maisi

Piederumi:	Pasūtījuma numurs
Attīrītā ūdens tvertne	2.642-720.0
Papildu tvertne	2.642-930.0
Piederumu komplekts tvertņu savienošanai, 2 tvertnes	4.640-401.0
Piederumu komplekts tvertņu savienošanai, 3 tvertnes	4.640-402.0
Ventilācija	2.641-510.0
Pārplūde	2.641-995.0
Iegremdējamais sūkņis WRP 8000	2.642-037.0
Iegremdējamais sūkņis WRP 16000	2.642-038.0
Sadales skapja statnis	2.642-116.0
Vadītspējas mērierīce	2.642-765.0
Tīrā ūdens padeves sistēma WRP 8000	2.642-113.0
Tīrā ūdens padeves sistēma WRP 16000	2.642-114.0

Iekārtu uzstādīšana (tikai speciālistiem)

Piezīme

Iekārtu drīkst uzstādīt tikai:

- "Kärcher" klientu apkalpošanas dienesta mehāniķi
- "Kärcher" pilnvarotas personas.

Uzstādīšanas vietas sagatavošana

Lai iekārtu uzstādītu tam atbilstoši, ir jāievēro šādi nosacījumi:

- no sala droša telpa ar pietiekamu ventilāciju un atgaisošanu
- grīdas noteka uz dubļu savācēju
- Cauruļvadi un izbūve atbilstoši rasējumiem 0.089-491.0 un 0.089-492.0.
- ūdens un elektriskais pieslēgums: skat. "Tehniskie dati"
- horizontāla, līdzena pamatne
- sargājiet iekārtu no tiešiem saules stariem un ūdens šļakatām
- pietiekami vēdiniet uzstādīšanas telpu
- grīdai jābūt tādai, pa kuru var brīvi stāigāt

Iekārtas izpakošana

Iekārtu izpakojiet un iepakojuma materiālus nododiet otrreizējai pārstrādei.

Ūdensapgādes sistēmas instalācija

Ūdensapgādes sistēmas instalācija atkarīga no pastāvošo iekārtas sastāvdaļu specifiskiem nosacījumiem, piem.,

- mazgāšanas iekārtas veids un tips
- pasūtītāja uzstādīto sastāvdaļu (dubļu savācējs, sūkņa rezervuārs utt.) veids un tips
- kanālu nominālais diametrs, garums un konstrukcija

Šī iemesla dēļ ūdensapgādes sistēmas instalācija jāveic atbilstoši speciālajiem projekta dokumentiem.

⚠ Bīstami

Savainošanās risks pakļūpot.

Iekārtas šļūtenes izvietojiet tā, lai aiz tām nevarētu pakļūpt.

Elektropadeve

⚠ Bīstami

Bīstams elektriskais spriegums. Elektroinstalācijas darbus drīkst veikt tikai elektromontieris un tie ir jāveic saskaņā ar spēkā esošiem vietējiem noteikumiem.

Iekārta jānodrošina ar noplūdes strāvas aizsargslēdzi ar atslēgšanās strāvu, kas mazāka vai vienāda ar 30 mA.

- Ierīci pieslēdziet tikai maiņstrāvai.
- Aparātu drīkst pieslēgt tikai tādām elektriskajam pieslēgumam, kuru ierīkojis elektriķis atbilstoši IEC 60364.
- Ražotājfirmas datu plāksnītē norādītajam barošanas spriegumam jāatbilst strāvas avota spriegumam.

EK Atbilstības deklarācija

Ar šo mēs paziņojam, ka turpmāk minētā iekārta, pamatojoties uz tās konstrukciju un izgatavošanas veidu, kā arī mūsu apgrozībā laistajā izpildījumā atbilst ES direktīvu attiecīgajām galvenajām drošības un veselības aizsardzības prasībām. Iekārtā izdarot ar mums nesaskaņotas izmaiņas, šis paziņojums zaudē savu spēku.

Produkts: Ūdens bagātināšanas iekārta

Tips: 1.217-xxx

Attiecīgās ES direktīvas:

2006/42/EK (+2009/127/EK)

2004/108/EK

Piemērotās harmonizētās normas:

EN 60204-1

EN 55014-1: 2006 + A1: 2009

EN 55014-2: 1997 + A2: 2008

EN 61000-3-2: 2006 + A2: 2009

EN 61000-3-3: 2008

EN 62233: 2008

Apakšā parakstījušās personas rīkojas uzņēmuma vadības uzdevumā un pēc tās pilnvarojuma.

H. Jenner
CEO

S. Reiser
Head of Approval

Par dokumentāciju sastādīšanu atbildīgā

persona:

S. Reiser

Alfred Kärcher GmbH & Co. KG

Alfred-Kärcher-Str. 28 - 40

71364 Winnenden (Germany)

Tālrunis: +49 7195 14-0

Fakss: +49 7195 14-2212

Winnenden, 2012/06/01

 Перед першим застосуванням вашого пристрою прочитайте цю оригінальну інструкцію з експлуатації, після цього дійте відповідно неї та збережіть її для подальшого користування або для наступного власника.

Зміст

Про посібник з експлуатації	UK	.. 1
Захист навколишнього середовища	UK	.. 1
Гарантія	UK	.. 1
Запасні частини	UK	.. 1
Правила безпеки	UK	.. 1
Експлуатація	UK	.. 3
Призначення	UK	.. 5
Технічні характеристики	UK	.. 7
Технічне обслуговування й догляд	UK	.. 7
Усунення несправностей	UK	.. 9
Транспортування	UK	.. 11
Зберігання	UK	.. 11
Акcesуари	UK	.. 11
Монтаж установки (Тільки для фахівців)	UK	.. 11
Заява при відповідності Європейського співтовариства	UK	.. 11

Про посібник з експлуатації

Цільові групи для цієї інструкції з експлуатації

- **Всі користувачі:** Користувачі – це проінструктовані допоміжні робітники, експлуатаційники та фахівці.
- **Фахівці:** Фахівці – це особи, які завдяки своїй професійній освіті мають право на встановлення обладнання та введення його в експлуатацію.

Визначення

Чиста вода

Водопровідна вода

Стічні води

Забруднена вода, що зливається з мийної установки

Оборотна вода

Очищена установкою вода для подальшого використання в автомийках.

Захист навколишнього середовища



Матеріали упаковки піддаються переробці для повторного використання. Будь ласка, не викидайте пакувальні матеріали разом із домашнім сміттям, віддайте їх для повторного використання.

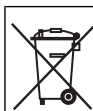

Старі пристрої містять цінні матеріали, що можуть використовуватися повторно. Батареї, мастило та схожі матеріали не повинні потрапити у навколишнє середовище. Тому, будь ласка, утилізуйте старі пристрої за допомогою спеціальних систем збору сміття.

При заміні баласту необхідно видалити використаний шар гравію відповідно до діючих місцевих приписань.

Інструкції із застосування компонентів (REACH)

Актуальні відомості про компоненти наведені на веб-вузлі за адресою: www.kaercher.com/REACH

Гарантія

У кожній країні діють відповідно гарантійні умови, видані вповноваженою організацією збуту нашої продукції в цієї країні. Можливі несправності приладу протягом гарантійного строку ми усуваємо безкоштовно, якщо причина несправності полягає в дефектах матеріалів або помилках при виготовленні. У випадку виникнення претензій протягом гарантійного строку прохання звертатися, маючи при собі чек про покупку, у торговельну організацію, що продала вам прилад або в найближчу вповноважену службу сервісного обслуговування.

Запасні частини

- При цьому будуть використовуватись лише ті комплектуючі та запасні частини, що надаються виробником. Оригінальні комплектуючі та запасні частини замовляються по гарантії, щоб можна було безпечно та без перешкод використовувати пристрій.
- Подальша інформація по запасним частинам є на сайті www.kaercher.com в розділі Сервіс.

Правила безпеки

Умовні позначки у посібнику з експлуатації

В цьому посібнику такі знаки використовуються:

Небезпечно!

Означає пряму небезпеку, що загрожує. Недотримання вказівки загрожує найтяжчими пораненнями або навіть смертю.

Попередження

Означає можливу небезпечну ситуацію. Недотримання вказівки може призвести до легких поранень або матеріального збитку.

Увага!

Для потенційно можливої небезпечної ситуації, що може призвести до легких травм чи спричинити матеріальні збитки.

Знаки на пристрої



Небезпека електричної напруги!

Робота з частинами установки дозволяється лише фахівцям-електрикам або авторизованому персоналу!

Загальні положення

У випадку помилок у керуванні або використанні не по призначенню, оператор і інші особи можуть піддаватись небезпеці через наступні фактори:

- висока електрична напруга, Щоб уникнути небезпеки для людей, тварин та речей, будь ласка, перед першим використанням установки прочитайте:
- цей посібник з експлуатації, зокрема, наведені в ньому вказівки з техніки безпеки
- вказівки з техніки безпеки, що додаються до установок для очищення стічних вод, 5.956-660.0
- відповідні національні законодавчі норми

Всі особи, що мають відношення до установки, введення в експлуатацію, технічного обслуговування, поточного ремонту та експлуатації, зобов'язані

- мати відповідну кваліфікацію
- знати та виконувати "Вказівки з техніки безпеки установок для очищення стічних вод",
- знати та виконувати вказівки даного посібника з експлуатації,
- знати та виконувати відповідні правила.

Обережно!

Небезпека для здоров'я через наявність пилу та мікробних забруднень. При заміні гравію надягати пилогазахисну маску та захисні окуляри.

Обережно!

Небезпека для здоров'я, якщо пити оборотну воду. Очищена відпрацьована вода не є питною за якістю. Вона все ще містить залишкові забруднення та засоби для чищення.

Попередження

Небезпека для здоров'я при контакті з непродезінфікованою водою. При виході з ладу установки існує особлива небезпека забруднення оборотної води. Уникати контакту з непродезінфікованою оборотною водою.

Дії у випадку виникнення аварійної ситуації

- Виключіть установку, для цього необхідно повернути аварійний вимикач в електрошафі в положення "0".

Інструкції та директиви

- національні та місцеві приписання
- **Правила техніки безпеки**
Розпорядження про захист від небезпечних речовин, CHV 5 (розпорядження про небезпечні речовини GefStoffV.)

Вказівка

Установку дозволяється монтувати тільки

- монтерам сервісної служби фірми *Kärcher*
- особам, уповноваженим фірмою *Kärcher*

Правильне застосування

Установка очищає стічні води та надає оборотну воду для установок мийки автомобілів (портальні мийні установки, лінії для мийки, тощо). Оборотна вода може використовуватися тільки в програмах мийки (наприклад, попередня мийка, мийка під високим тиском, мийка щітками). Оборотна вода не використовується як промивна вода і не призначена для нанесення засобів для сушіння або для інших цілей.

Мийка здійснюється в такий спосіб:

- відділення часток, що погано осаджуються, у гравійному фільтрі
- Руйнування пахучих речовин за допомогою циркуляції та вентиляції.

Умова для бездоганної роботи: Система резервуарів у відповідності до схеми в розділі «Функціонування».

Робоче місце

Робоче місце перебуває біля установки та використовується тільки на короткий час для запуску установки та проведення робіт з техобслуговування.

Експлуатація

Елементи пристрою

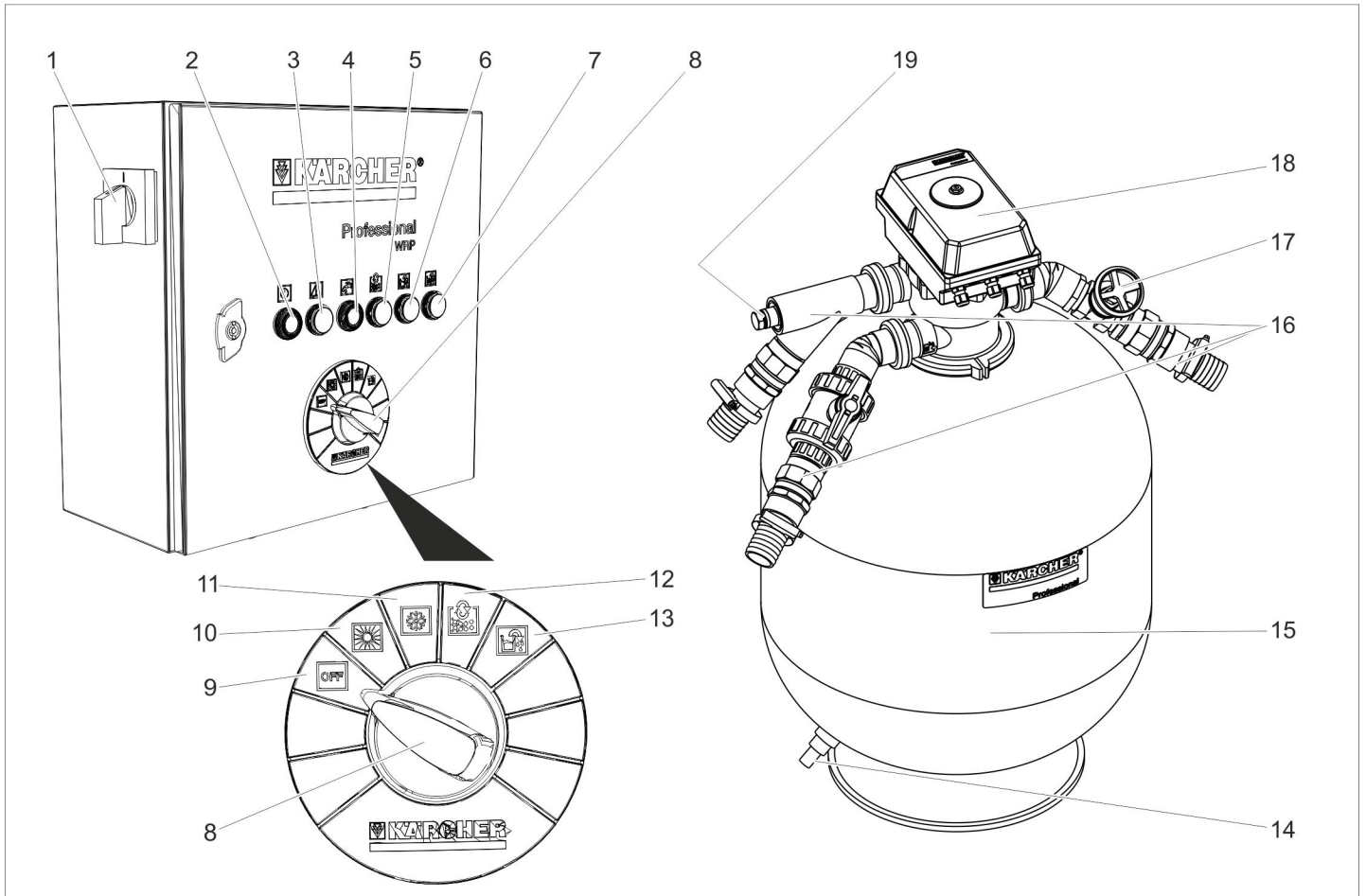

- | | | |
|---|--|--|
| <p>1 Головний аварійний вимикач</p> <p>2 Клавіша SET
Контрольний індикатор «Функціонування»</p> <p>3 Контрольний індикатор збою</p> <p>4 Клавіша «Підтвердити подачу свіжої води» / контрольний індикатор «Подача свіжою води активна»</p> <p>5 Контрольний індикатор «Іде зворотне промивання»</p> | <p>6 Контрольна лампочка "Споорожнення резервуару насоса"</p> <p>7 Контрольна лампочка "Перевірка провідності"</p> <p>8 Перемикач вибору програм</p> <p>9 Положення вимикача „OFF“</p> <p>10 Положення вимикача "Робота без перевірки провідності" (влітку)</p> <p>11 Положення вимикача "Робота з перевіркою провідності" (опція), (взимку)</p> | <p>12 Положення вимикача "Зворотне промивання уручну"</p> <p>13 Положення вимикача "Випорожнити резервуар насоса"</p> <p>14 Злив відстою із гравійного фільтра</p> <p>15 Гравійний фільтр</p> <p>16 Підключення водопостачання</p> <p>17 Дросель зворотного промивання</p> <p>18 Багатоходовий клапан</p> <p>19 Підключення до щупа для виміру провідності (опція)</p> |
|---|--|--|

Умовна позначка	Колір контрольного індикатору	Значення	Функціональний перемикач
	Зелений	Установка в режимі роботи	Клавіша SET Запустити бажану функцію за допомогою перемикача вибору програм.
	Червоний	Несправність	--
	Жовтий	Подача свіжої води активна Подача свіжої води була активна / підтвердити повідомлення	Підтвердити повідомлення.
	Жовтий	Іде зворотне промивання	--
	Жовтий	З резервуару насоса викачаний вміст	--
	Жовтий	Спрацювала автоматична перевірка провідності	--

Виключення у надзвичайному випадку

Виключіть установку, для цього необхідно повернути аварійний вимикач в електрошафі в положення "0".

Увімкнути установку

→ Поверніть головний аварійний вимикач у положення "1".

Заглибний насос працює, якщо:

- проводиться зворотне промивання.
- рівень води в ємності з оборотною водою перебуває нижче рівня вмикання S7.
- рівень води в резервуарі насосу перебуває вище рівня вмикання S15.

Вибрати функцію

- Повернути перемикач вибору програм в бажане положення.
- Натиснути кнопку SET.

Вказівка

Після увімкнення аварійного вимикача установка переходить в режим „Робота без перевірки провідності“.

Зворотне промивання

У процесі зворотного промивання видаляється бруд, що зібрався в гравійному фільтрі. Для цього слід пропустити воду через гравійний фільтр у зворотному напрямку. Промитий бруд спрямовується в шламовловлювач системи повторного використання. Установка оснащена автоматичним багатоходовим клапаном. Процес зворотного промивання запускається за допомогою системи керування. Під час процесу зворотного промивання світиться контрольна лампочка „Здійснюється зворотне промивання“.

Вказівка

При нормальному режимі роботи зворотне промивання здійснюється один раз на день. Під час процесу зворотного промивання бак з оборотною водою не наповнюється. Якщо мийка установка працює під час процесу зворотного промивання, заповнення здійснюється через систему аварійного забезпечення свіжою водою (опція).

Пристрій WRP оснащений функцією зворотного промивання, що задовольняє потреби. Якщо із-за сильного забруднення процес заповнення бака з оборотною водою продовжується довше 90 хвилин, тоді автоматично запускається зворотне промивання.

При роботі в режимі інтенсивного миття виникає забруднення фільтра, тому автоматичне зворотне промивання фільтра також може запуститися під час миття.

Потреба мийочної установки у воді відшкодовується шляхом підживлення свіжою водою (опція).

Випорожнити резервуар насоса

- Завдяки цій функції оборотна вода поступає з резервуару насоса в каналізацію.
- Ця функція потрібна тоді, коли якість оборотної води не достатня для роботи мийочної установки, наприклад, унаслідок наявності дуже великої кількості солі у воді або використання неналежного мийочного засобу.

Функціонування:

- Перевести перемикач вибору програм в положення "Випорожнити резервуар насоса".
- Натиснути кнопку SET.
- Проводити фільтрацію із застосуванням установки до тих пір, поки не буде активований вимикач S15, що повідомляє про нестачу води в резервуарі насоса, та не буде увімкнений заглибний насос.
- Резервуар для оборотної води при цьому переповнюється. Надлишки води перетікають через перепускний трубопровід бака з оборотною водою в канал.
- Потім здійснюється подача свіжою води до мийної установки. Вона продовжується, поки резервуар насоса не заповниться до верхньої відмітки S15 та не здійснюється вимкнення заглибного насоса.
- Після цього виробництво оборотної води може знову проходити в звичайному режимі.
- Якщо в наявності є перепускний трубопровід, що виходить з резервуару насоса в каналізацію, то функція "Випорожнити резервуар насоса" дезактивувався співробітником сервісної служби фірми KÄRCHER.
- Якщо перепускний трубопровід, що виходить з бака з оборотною водою в каналізацію, відсутній, то функція "Випорожнити резервуар насоса" дезактивувався співробітником сервісної служби фірми KÄRCHER.

Перевірка провідності

- Як опція, установка оснащується автоматичною системою перевірки провідності.
- Місце приєднання вимірювального пристрою знаходиться в трубопроводі насоса між заглибним насосом та багатоходовим клапаном.
- Перевірка провідності може бути активована або дезактивована.
- Перевірка провідності активується при перевищенні встановленого значення провідності, за яке відповідає перемикач "Випорожнити резервуар насоса".
- Солевмісна вода, що залишилася, розбавляється в системі резервуарів

при подальшому вживанні свіжої води в процесі миття, що дозволяє доbitися відновлення якості води, належної для миття.

- Якщо установка для переробки відходів не оснащена системою сповіщення про переповнювання бака для оборотної води через канал і про підживлення свіжою водою, то цю опцію можна не встановлювати.

Циркуляція води повторного використання

Якщо в мийну установку не поступає вода, відбувається циркуляція оборотної води, з метою запобігання виникнення проблем з розповсюдженням запаху.

Захист від морозів

Експлуатація установки повинна проводитися в захищеному від морозу приміщенні. При морозі вивести установку з експлуатації та повністю осушити:

- Послабити нарізні сполучення полімерних труб та звільнити їх.
- Випорожнити бак з оборотною водою.
- Відкрити гравійний фільтр та вийняти ще вологий гравій (служба сервісного обслуговування).

Зберігання

Вказівка

Щоб уникнути проблем із запахом, установка повинна залишатися включеною на ніч.

- Виключіть установку, для цього необхідно повернути аварійний вимикач в електрошафі в положення "0".
- Якщо існує небезпека заморозків, додатково необхідно видалити воду, що залишилася (див. розділ "Захист від морозів").

Продовження роботи

При продовженні роботи після простою:

- Увімкнути установку
- Виконувати зворотне промивання фільтра, поки манометр на багатоходовому клапані під час фільтрації не стане показувати вхідний тиск прибл. у 0,05 МПа (прибл. 0,5 бар).

Призначення

Потокова схема (резервуар насоса підключений до каналізації)

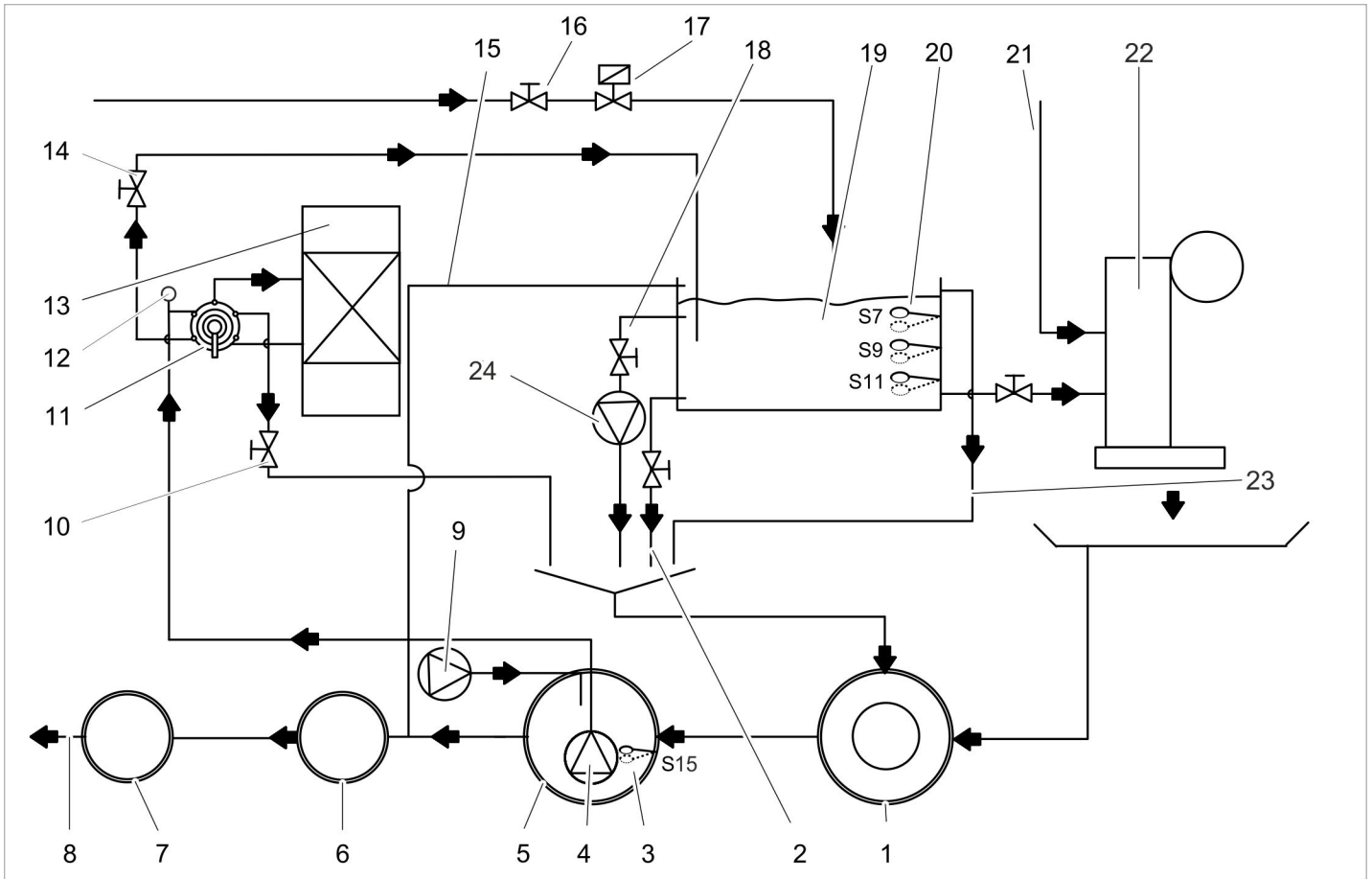

- | | |
|--|--|
| <p>1 шламоуловлювач системи повторного використання*)</p> <p>2 Злив відстою в баці (опція)</p> <p>3 Поплавцевий вимикач S15 резервуару насоса для захисту від сухого ходу</p> <p>4 Заглибний насос (опція)</p> <p>5 Резервуар насоса системи повторного використання*)</p> <p>6 пристрій осадження (EN 858) *)</p> <p>7 Контрольний колодязь *)</p> <p>8 до каналізації *)</p> <p>9 Вентиляція (опція)</p> <p>10 Дросель зворотного промивання</p> <p>11 Багатоходовий клапан</p> <p>12 Щуп для виміру провідності (опція)</p> <p>13 Гравійний фільтр</p> <p>14 Замковий клапан для оборотної води</p> <p>15 Перепускний отвір баку з оборотною водою в пристрої осадження (опція)</p> <p>16 Настроювання кількості свіжої води (опція)</p> <p>17 Аварійне заповнення свіжою водою (опція)</p> <p>18 Поплавковий вимикач (опція)</p> <p>19 Бак з оборотною водою (опція)</p> <p>20 Поплавковий вимикач (опція)</p> <p>21 Додавання свіжої води для проведення процесів полоскання та догляду *)</p> <p>22 миюча установка *)</p> | <p>23 Перепускний отвір баку з оборотною водою (опція) в шламоуловлювачі</p> <p>24 Циркуляційний насос (опція)</p> <p>*) заводська</p> |
|--|--|

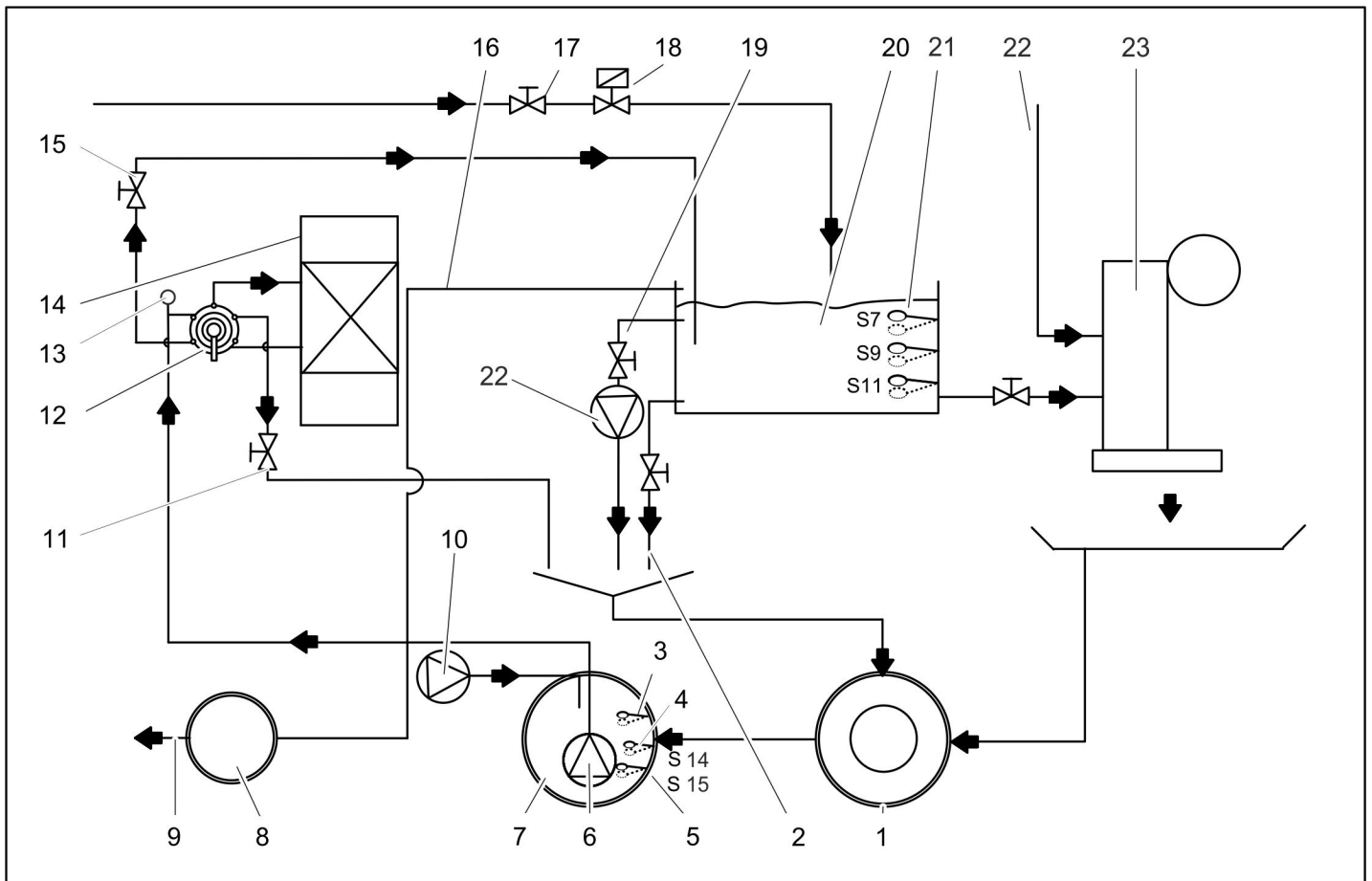

- 1 шламоуловлювач системи повторного використання*)
- 2 Злив відстою в баці (опція)
- 3 Поплавцевий вимикач S5 «Резервуар насоса заповнений» (опція)
- 4 Поплавцевий вимикач S14 для вишлюзовування солі (опція)
- 5 Поплавцевий вимикач S15 резервуару насоса для захисту від сухого ходу
- 6 Заглибний насос (опція)
- 7 Резервуар насоса системи повторного використання*)
- 8 Контрольний колодязь *)
- 9 до каналізації *)
- 10 Вентиляція (опція)
- 11 Дросель зворотного промивання
- 12 Багатоходовий клапан
- 13 Щуп для виміру провідності (опція)
- 14 Гравійний фільтр
- 15 Замковий клапан для оборотної води
- 16 Перепускний отвір баку з оборотною водою (опція)
- 17 Настроювання кількості свіжої води (опція)
- 18 Аварійне заповнення свіжою водою (опція)
- 19 Поплавковий вимикач (опція)
- 20 Бак з оборотною водою (опція)
- 21 Поплавковий вимикач (опція)
- 22 Додавання свіжої води для проведення процесів полоскання та догляду *)

- 23 м'юча установка *)
 - 24 Циркуляційний насос (опція)
- *) заводська

Опис роботи

Функціонування фільтра

- Під час функціонування вода тече через
- Заглибний насос
 - багатоходовий клапан у положенні ФІЛЬТРАЦІЯ/FILTER...
 - Гравійний фільтр (напрямок течії фільтрації)
 - Замковий клапан для оборотної води
 - до баку з оборотною водою

Зворотне промивання

- Під час процесу зворотного промивання вода тече через
- Заглибний насос
 - багатоходовий клапан у положенні ЗВОРОТНЕ ПРОМИВАННЯ/BACKWASH...
 - Гравійний фільтр (проти напрямку течії фільтрації)
 - Дросель
 - у шламоуловлювачі

З метою запобігання винесенню піску в процесі зворотного промивання через дросель обмежується пропускна спроможність.

Увага!

Небезпека ушкодження. Підвищена швидкість зворотного потоку приводить до вимивання наповнювача фільтра. Швидкість зворотного

промивання задається під час введення установки в експлуатацію співробітниками сервісної служби і не може бути змінена.

Додаткове промивання

- Під час процесу додаткового промивання вода тече через
- Заглибний насос
 - багатоходовий клапан у положенні ДОДАТКОВЕ ПРОМИВАННЯ/RINSE...
 - Гравійний фільтр (напрямок течії фільтрації)
 - у шламоуловлювачі

Циркуляція технічної води

- Призначення циркуляції:
- додатковий рух оборотної води, особливо під час зупинки м'ючої установки, щоб уникнути утворення солонуватої води та зменшити проблеми із запахом
 - додаткове додавання повітря у воду щоб уникнути проблем з повітрям
- З баку з оборотною водою вода попадає в шламоуловлювач таким чином:
- Бак з оборотною водою
 - Циркуляційний клапан
 - Циркуляційний насос
 - Шламоуловлювач

Контролюючі та регулюючі пристрої

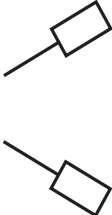
Поплавцевий вимикач у баку з оборотною водою		
	S7 зверху	Бак з оборотною водою заповнений. Наповнення зупиняється.
	S7 знизу	Бак з оборотною водою заповнюється. Затримка 120 секунд.
	S9 зверху	Вмикання подачі свіжої води. Контрольна лампочка „Подача свіжою води“ світиться жовтим.
	S9 знизу	Увімкнення подачі свіжої води. Контрольна лампочка „Подача свіжою води“ світиться жовтим.
	S11 зверху	Захист від сухого ходу для мийної установки не активований, відсутній сигнал про збій.
	S11 знизу	Захист від сухого ходу для мийної установки активований, на мийної установці відображається сигнал про збій.

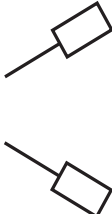
Поплавковий вимикач у резервуарі насоса.		
	S5 зверху*	Резервуар насоса переповнений. Початок утилізації вмісту баку з оборотною водою в каналізацію
	S5 знизу*	Резервуар насоса не переповнений, звичайний режим роботи установки.
	S14 зверху	Резервуар насоса заповнений (за наявності опції вишлюзовування солоної води).
	S14 знизу	не працює / точка перемикачів не використовується
	S15 зверху	Резервуар насоса не випорожнений, звичайний режим роботи установки.
	S15 знизу	Резервуар насоса порожній, захист від сухого ходу заглибного насоса активований, фільтрація та зворотне промивання неможливі. Установка працює зі свіжою водою.

* S5 додатково

Технічні характеристики

			WRP 8000 1.217-151.0	WRP 16000 1.217-152.0
Заглибний насос	Потужність двигуна	Вт	1300	1700
	Напруга	В	230/1~	
	Споживання енергії	А	5,9	8,5
	Об'єм подачі при прибіл. 0,1 Мпа (1 бар) прибіл.	м³/ч	8	16
	Тиск	мПа (бар)	max. 0.14 (1.4)	max. 0.16 (1.6)
Комплектність	Продуктивність фільтра	м³/ч	max. 10	max. 20
	Напруга	В	230/1~	
	Частота	Гц	50	
	Вага	кг	280	390
	ширина	мм	700	900
	Глибина	мм	620	780
	висота	мм	1600	

Технічне обслуговування й догляд

Вказівки щодо профілактичного ремонту

Основою для надійного в експлуатації приладу є регулярний техогляд згідно наступного плану огляду.

- Використовуйте виключно оригінальні запасні частини виробника або ж рекомендовані ним запчастини, такі як
- запасні частини і деталі, що швидко зношуються,
 - аксесуари,
 - застосовувані речовини,
 - засоби для чищення.

⚠ Обережно!

Небезпека нещасних випадків при роботі на установці. При всіх роботах

- Відключите установку від напруги, виключивши головний аварійний вимикач установки та заблокувавши його від повторного включення.

- Перекрийте подачу води.

Кому дозволяється проведення робіт з технічного обслуговування?

- **Експлуатаційник**
Роботи з позначкою "Експлуатаційник" дозволяється проводити тільки проінструктованим особам, здатним безпечно

управляти та обслуговувати мийну установку з рециркуляційною установкою.

- **Служба підтримки користувачів**
Роботи з позначкою "Служба підтримки користувачів" дозволяється проводити тільки монтерам служби підтримки користувачів фірми "Kärcher".

Договір на техобслуговування

Для того щоб гарантувати надійну експлуатацію приладу, ми рекомендуємо вам заключити договір на техобслуговування. Звертайтеся, будь ласка, до своєї уповноваженої сервісної служби «Kärcher».

План техогляду

Дата	Вид діяльності	Відповідні блоки	Проведення	Виконується
щоденно	перевіряти	Контрольний індикатор «Несправність»	При загорянні цього контрольного індикатора усунути пошкодження, як зазначено в розділі «Допомога по усуненню неполадок»	Користувач
		Контрольний індикатор «Подача свіжої води активна»	При натисканні на кнопку з підсвічуванням підтвердити повідомлення та знайти і усунути причину споживання свіжої води.	Експлуатаційник/сервісна служба
щотижня	очистити	Стік на мийній площадці	Почистити кошик грязевловлювача в стоці підстави.	Користувач
	перевіряти	Оборотна вода	Перевірити оборотну воду на предмет наявності запаху та каламуті. Дії при поганій якості оборотної води див. у розділі «Допомога по усуненню неполадок».	Користувач
		Концентрація мийного засобу в оборотній воді	При утворенні піни перевірити дозування мийного засобу в мийчій установці.	Користувач
		Гравійний фільтр	При занадто малій перепускності слід вручну відключити зворотне промивання та, якщо буде потреба, повідомити сервісну службу.	Користувач
		Вентиляція (Опція)	При працюючій вентиляції в резервуарі насоса можливо побачити бульбашки.	Користувач
щомісяця	перевіряти	Поплавцевий вимикач	Перевірити стан поплавкового вимикача, в разі необхідності поінформувати сервісну службу.	Користувач
		Шламоуловлювач, резервуар насоса	У всіх резервуарах, що перебувають за шламоуловлювачем, не повинно бути ніякого бруду. Висота бруду в шламоуловлювачі не повинна перевищувати 1 м. Перевірити рівень бруду, якщо буде потреба відкачати його та утилізувати. Очистити резервуар.	Користувач
	видалити вміст, почистити	Бак з оборотною водою	Видалити вміст, почистити, прополоскати та знову заповнити.	Користувач
раз у півроку	Перевірити гравій, при необхідності – замінити	Гравійний фільтр	⚠ Обережно! <i>Небезпека для здоров'я через наявність пилу та мікробних забруднень. При заміні гравію надягати пилозахисну маску та захисні рукавиці.</i> При необхідності замінити гравій, при цьому почистити верхню та нижню фільтрову сітку (промити водою).	Служба підтримки користувачів
	перевіряти	Процес зворотного промивання	Чи достатня кількість води попадає з водопроводу в шламоуловлювач при зворотному промиванні? Перевірити тиск.	Служба підтримки користувачів
	Перевірити кількість рідини, що протікає.	Заглибний насос	Продуктивність в нормі, якщо рівень води в баку з технічною водою під час роботи мийчої установки не опускається нижче рівня S9.	Служба підтримки користувачів
раз у рік	видалити вміст, почистити	Шламоуловлювач, резервуар насоса	Видалити вміст, почистити та знову заповнити.	Користувач

Рівень для поплавцевого вимикача	Обсяг оборотної води 1 бак	Обсяг оборотної води 2 баки	Обсяг оборотної води 3 баки
S7 зверху	910 l	1820 l	2730 l
S7 знизу	890 l	1780 l	2670 l
S9 зверху	480 l	960	1440 l
S9 знизу	460 l	920 l	1380 l
S11 зверху	200 l	400 l	600 l
S11 знизу	180 l	360 l	540 l

Усунення несправностей

⚠ **Обережно!**

Небезпека нещасних випадків при роботі на установці. При всіх роботах

→ Відключите установку від напруги, виключивши головний аварійний вимикач установки та заблокувавши його від повторного включення.

→ Перекрийте подачу води.

Хто повинен усувати неполадки?

- **Користувач**
Роботи з позначкою "Експлуатаційник" дозволяється проводити тільки проінструктованим особам, здатним безпечно управляти та обслуговувати мийну установку.
- **Служба підтримки користувачів**
Роботи з позначкою "Служба підтримки користувачів" дозволяється проводити тільки монтерам служби підтримки користувачів фірми "Kärcher" або притягнутими Kärcher для цього монтерами.

Індикація пошкодження

У електрошафи перебувають індикатори, які

- Додавання свіжої води та
- Неполадки

Несправність	Можливі причини	Усунення	Виконується
Горить контрольний індикатор «Несправність»	Спрацював захисний вимикач мотора заглибного насоса.	Повернути у вихідну позицію вимикач захисту двигуна, у випадку повторення зверніться в сервісну службу.	Користувач
	Поплавковий вимикач S15 у резервуарі насоса ушкоджений	Відремонтувати або замінити поплавковий вимикач	Служба підтримки користувачів
	Бак з оборотною водою порожній.	див. нижче	
На мийній установці відображається повідомлення «Бак з оборотною водою порожній».	Занадто мало води в резервуарі насоса та пристрій аварійного забезпечення чистою водою вийшов з ладу	Заповнити резервуар насоса, перевірити та, якщо буде потреба, відремонтувати пристрій аварійного забезпечення чистою водою	Експлуатаційн ик, сервісна служба
	Заглибний насос вийшов з ладу, забруднений або ушкоджений	Ще раз включити та виключити установку, у протилежному випадку подзвонити в сервісну службу	Користувач
	Гравійний фільтр не пропускає воду (продуктивність фільтра занадто низька)	Провести кілька зворотних промивань, у випадку відсутності результату слід замінити гравій.	Експлуатаційн ик/ сервісна служба
	Трубопроводи негерметичні	Перевірити всі трубопроводи, ущільнити їх при необхідності	Експлуатаційн ик, сервісна служба
	Поплавцевий вимикач S11 ушкоджений або ослаблений	Замінити поплавцевий вимикач або закріпити заново	Служба підтримки користувачів
	Система керування ушкоджена	Перевірити, відремонтувати або замінити систему керування	Служба підтримки користувачів
	Несправний багатходовий клапан	Відремонтувати багатходовий клапан, замінити несправні деталі	Служба підтримки користувачів
Установка вийшла з ладу	Перемикач вибору програм знаходиться в неправильному положенні.	Перевести перемикач вибору програм в положення „Робота без перевірки провідності“ або "Робота з перевіркою провідності" та натиснуть кнопку SET.	Користувач
	Ушкоджено подачу електроживлення	Перевірити й забезпечити подачу електроенергії.	Користувач
	Система керування ушкоджена	Перевірити, відремонтувати або замінити систему керування	Служба підтримки користувачів

Несправність	Можливі причини	Усунення	Виконується
Оборотна вода змінила колір або сильно піниться	Забруднений шламоуловлювач або резервуар насоса	Спорожнити та почистити резервуар	Експлуатаційн ик / утилізатор відходів
	У мийчій установці або в приміщенні мийки використовуються невідповідні мийні засоби	Використовувати сумісні мийні засоби, якщо буде потреба прополоскати систему	Експлуатаційн ик, сервісна служба
	Дозування мийних засобів у мийчій установці занадто великі	Перевірити дозування мийних засобів, якщо буде потреба настроїти заново	Експлуатаційн ик, сервісна служба
	Очищення місця мийки несумісними мийними засобами	Перемінити воду та прополоскати резервуар	Користувач
	Змінити налаштування дроселя зворотного промивання	Перевірити ріняковий наповнювач, при необхідності досипати ріняк. Встановити дросель зворотного промивання	Служба підтримки користувачів
Вода в баку з оборотною водою має неприємний запах	WRP повинен бути виключений на ніч або на вихідні дні	WRP повинен бути включений на тривалий час	Користувач
	циркуляція відсутня або занадто мала, вентиляція занадто слабка	Поворотний вимикач циркуляційного насоса перевести в положення „III”. Перевірити, чи відкритий циркуляційний клапан.	Користувач
		Перевірити труби на предмет наявності забруднення та ушкодження, якщо буде потреба почистити або замінити	Експлуатаційн ик, сервісна служба
		Перевірити вентиляцію, робота вентилятора повинна бути видною в резервуарі насосу.	Експлуатаційн ик, сервісна служба
Постійний шум стікання води	Несправний поплавцевий вимикач, система керування або магнітний клапан забезпечення свіжою водою	Перевірити, відремонтувати або замінити відповідну деталь	Експлуатаційн ик, сервісна служба
Заглибний насос не працює	Рівень води в резервуарі насоса занадто низький	Мийна установка працює зі свіжою водою, поки не буде досягнутий верхній рівень S15. Знайти причину.	Служба підтримки користувачів
	Поплавцевий вмикач S7 ушкоджений	Перевірити поплавцевий вимикач, почистити, відремонтувати або замінити	Експлуатаційн ик, сервісна служба
	Ушкоджено голівку керування багатоголового клапана	Відремонтувати голівку керування	Служба підтримки користувачів
	Система керування ушкоджена	Перевірити, відремонтувати або замінити систему керування	Служба підтримки користувачів
Продуктивність фільтра занадто низька	Закрити запірний клапан для оборотної води	Відкрити запірний клапан для оборотної води.	Користувач
	Гравійний фільтр засмітився	Промити ріняковий фільтр або замінити ріняк. Якщо проблема виникає знову, повідомити сервісну службу.	Експлуатаційн ик, сервісна служба
	Заглибний насос засмічений, ушкоджений	Почистити, відремонтувати або замінити заглибний насос	Експлуатаційн ик, сервісна служба
	Труба або клапан негерметичні, ушкоджені, засмічені	Перевірити труби та клапани, якщо буде потреба почистити, відремонтувати або замінити	Експлуатаційн ик, сервісна служба
Дуже високий вжиток свіжої води	Поплавцевий вимикач S9 пошкоджений.	Замінити	Служба підтримки користувачів
	Щуп для виміру провідності (опція) пошкоджений або забруднений.	Перевірити, очистити, при необхідності - замінити.	Служба підтримки користувачів
	Магнітний клапан для свіжої води несправний	Перевірити магнітний клапан для свіжої води, при необхідності замінити	Служба підтримки користувачів

Транспортування

Увага!

Небезпека отримання травм та ушкоджень! При транспортуванні слід звернути увагу на вагу пристрою.

- ➔ Ріняковий фільтр перевозити тільки в порожньому стані (без рінякового наповнювача).
- ➔ При перевезенні апарату в транспортних засобах слід враховувати місцеві діючі державні норми, направлені на захист від ковзання та перекидання.

Зберігання

Увага!

Небезпека отримання травм та ушкоджень! При зберіганні звернути увагу на вагу пристрою.

- ➔ Ріняковий фільтр зберігати тільки в порожньому стані (без рінякового наповнювача).

Аксесуари

Гравій, дрібний

№ замовлення: 6.272-001.0 (крупність 04,...0,8 мм) у мішку в 25 кг

Гравій, середній

№ замовлення: 6.272-003.0 (крупність 1...2 мм) у мішку в 25 кг

Витрата для заповнення фільтра

	Гравій, дрібний 6.272-001.0	Гравій, середній 6.272-003.0
WRP 8000	7 мішків	2 мішки
WRP 16000	10 мішків	3 мішки

Деталі:	Номер замовлення
Бак для оборотної води	2.642-720.0
Додатковий бак	2.642-930.0
Монтажний комплект, з'єднальний елемент для бака, 2 баки	4.640-401.0
Монтажний комплект, з'єднальний елемент для бака, 3 баки	4.640-402.0
Вентиляція	2.641-510.0
Переповнення	2.641-995.0
Заглибний насос WRP 8000	2.642-037.0
Заглибний насос WRP 16000	2.642-038.0

Деталі:	Номер замовлення
Корпус для електрошафи	2.642-116.0
Вимір електропровідності	2.642-765.0
Подача свіжою води WRP 8000	2.642-113.0
Подача свіжою води WRP 16000	2.642-114.0

Монтаж установки (Тільки для фахівців)

Вказівка

Установку дозволяється монтувати тільки

- монтерам сервісної служби фірми Kärcher
- особам, уповноваженим фірмою Kärcher

Підготовка місця для установки

Для правильної установки обладнання необхідне виконання наступних умов

- Наявність приміщення, захищеного від морозу, з достатньою вентиляцією
- Стік підстави до шламоуловлювача
- Трубопроводи та підземні споруди слід прокладати відповідно до схем 0.089-491.0 та 0.089-492.0.
- Підведення води та підключення електроенергії: див. у розділі "Технічні дані"
- Горизонтальний плоский фундамент
- Захищати установку від влучення прямих сонячних променів та розпилюваної води
- Простір для встановлення повинен освітлюватись достатньо
- Повинен бути забезпечений вільний доступ до днища.

Розпакування установки

Розпакуйте установку та направте пакувальні матеріали на переробку.

Водопровід

Проведення води залежить від особливих умов існуючих компонентів установки таких, як

- вид та тип миючої установки
- вид та тип заводських компонентів (шламоуловлювач, резервуар насоса, тощо)
- Номінальний діаметр, довжина та конструкція каналів

На підставі цього проведення води повинне виконуватися по спеціальних проектних документах.

⚠ Обережно!

Небезпека одержання травми при спотиканні.

Шланги установки повинні бути розташовані так, щоб подібна небезпека не виникала.

Електричні з'єднання

⚠ Обережно!

Небезпечно електрична напруга. Електромонтаж дозволяється проводити тільки фахівцям-електрикам відповідно до діючих місцевих державних норм.

Пристрій повинен бути оснащений автоматичним вимикачем, що діє з появою струму ушкодження, зі струмом розчіплювання менш або рівно 30 МА.

- Пристрій слід вмикати лише до джерела змінного струму.
- Пристрій може бути під'єднаний лише до електричної мережі, що повинна бути встановлена електромонтером згідно з IEC 60364-1.
- Зазначена напруга на заводській таблиці повинна збігатися з напругою у джерелі току.

Заява при відповідності Європейського співтовариства

Цим ми повідомляємо, що нижче зазначена машина на основі своєї конструкції та конструктивного виконання, а також у випущеній у продаж моделі, відповідає спеціальним основним вимогам щодо безпеки та захисту здоров'я представлених нижче директив ЄС. У випадку неузгодженості з нами зміни машини ця заява втрачає свою силу.

Продукт: Установка для очищення води

Тип: 1.217-xxx

Відповідна директива ЄС
2006/42/EG (+2009/127/EG)
2004/108/EC

Прикладні гармонізуючі норми
EN 60204-1

EN 55014-1: 2006 + A1: 2009

EN 55014-2: 1997 + A2: 2008

EN 61000-3-2: 2006 + A2: 2009

EN 61000-3-3: 2008

EN 62233: 2008

Ті, хто підписалися діють за запитом та дорученням керівництва.

H. Jenner
CEO

S. Reiser
Head of Approval

уповноважений по документації:
S. Reiser

Alfred Kaercher GmbH & Co. KG
Alfred-Kaercher-Str. 28 - 40
71364 Winnenden (Germany)
Тел.: +49 7195 14-0
Факс: +49 7195 14-2212

Winnenden, 2012/06/01

AE Kärcher FZE, P.O. Box 17416, Jebel Ali Free Zone (South), Dubai, United Arab Emirates,
☎+971 4 886-1177, www.kaercher.com

AR Kärcher S.A., Uruguay 2887 (1646) San Fernando, Pcia. de Buenos Aires
☎+54-11 4506 3343, www.karcher.com.ar

AT Alfred Kärcher Ges.m.b.H., Lichtblaustraße 7, 1220 Wien,
☎+43-1-25060-0, www.kaercher.at

AU Kärcher Pty. Ltd., 40 Koornang Road, Scoresby VIC 3179, Victoria,
☎+61-3-9765-2300, www.karcher.com.au

BE Kärcher N.V., Industrieweg 12, 2320 Hoogstraten,
☎+32-3-340 07 11, www.karcher.be

BR Kärcher Indústria e Comércio Ltda., Av. Professor Benedito Montenegro no 419, Betel, Paulínia - Estado de Sao Paulo, CEP 13.140-000
☎+55-19-3884-9100, www.karcher.com.br

CA Kärcher Canada Inc., 6535 Millcreek Road, Unit 67, Mississauga, ON, L5N 2M2,
☎+1-905-672-8233, www.karcher.ca

CH Kärcher AG, Industriestrasse, 8108 Dällikon, Kärcher SA, Croix du Péage, 1029 Villars-Ste-Croix,
☎0844 850 864, www.kaercher.ch

CN Kärcher (Shanghai) Cleaning Systems, Co., Ltd., Part F, 2nd Floor, Building 17, No. 33, XI YA Road, Waigaogiao Free Trade, Pudong, Shanghai, 200131
☎+86-21 5076 8018, www.karcher.cn

CZ Kärcher spol. s r.o., Modletice c.p. 141, CZ-251 01 Ricany,
☎+420/323/606 014, www.kaercher.cz

DE Alfred Kärcher Vertriebs-GmbH, Friedrich-List-Straße 4, 71364 Winnenden,
☎+49-7195/903-0, www.kaercher.de

DK Kärcher Rengøringsystemer A/S, Helge Nielsens Alle 7 A, 8723 Løsning,
☎+45-70206667, www.karcher.dk

ES Kärcher, S.A., Pol. Industrial Font del Radium, Calle Josep Trueta, 6-7, 08403 Granollers (Barcelona),
☎+34-902 17 00 68, www.karcher.es

F Kärcher S.A.S., Z.A. des Petits Carreaux, 5, avenue des Coquelicots, 94865 Bonneuil-sur-Marne,
☎+33-1-4399-6770, www.karcher.fr

FI Kärcher OY, Yrittäjätie 17, 01800 Klaukkala,
☎+358-207 413 600, www.karcher.fi

GB Kärcher (U.K.) Ltd., Kärcher House, Beaumont Road, Banbury, Oxon OX16 1TB,
☎+44-1295-752-000, www.karcher.co.uk

GR Kärcher Cleaning Systems A.E., 31-33, Nikitara str. & Konstantinoupoleos str., 136 71 Aharnes,
☎+30-210-2316-153, www.karcher.gr

HK Kärcher Limited, Unit 10, 17/F., Apec Plaza, 49 Hoi Yuen Road, Kwun Tong, Kowloon,
☎++(852)-2357-5863, www.karcher.com.hk

HU Kärcher Hungaria KFT, Tormásrét ut 2., (Vendelpark), 2051 Biatorbagy,
☎+36-23-530-64-0, www.kaercher.hu

I Kärcher S.p.A., Via A. Vespucci 19, 21013 Gallarate (VA),
☎+39-848-998877, www.karcher.it

IE Kärcher Limited (Ireland), C1 Centrepoint Business Park, Oak Road, Dublin 12,
☎(01) 409 7777, www.kaercher.ie

JP Kärcher (Japan) Co., Ltd., Irene Kärcher Building, No. 2, Matsusaka-Daira 3-chome, Taiwa-cho, Kurokawa-gun, Miyagi 981-3408,
☎+81-22-344-3140, www.karcher.co.jp

KR Kärcher (Korea) Co. Ltd., 162 Gukhoe-daero, (872-2 Sinjeong-Dong), Seoul, Korea
☎02-322 6588, A/S. 1544-6577, www.karcher.co.kr

LV Kärcher SIA, Mārupes nov., Mārupe, Kārļa Ulmaņa gatve 101, Rīga, LV-1046
☎+371-67 80 87 07

MX Kärcher México, SA de CV, Av. Gustavo Baz No. 29-C, Col. Naucalpan Centro, Naucalpan, Edo. de México, C.P. 53000 México,
☎+52-55-5357-04-28, www.karcher.com.mx

MY Kärcher Cleaning Systems Sdn. Bhd., 71 & 73 Jalan TPK 2/8, Taman Perindustrian Kinrara, Seksyen 2, 47100 Puchong, Selangor Darul Ehsan
☎+603 8073 3000, www.karcher.com.my

NL Kärcher B.V., Postbus 474, 4870 AL Etten-Leur,
☎0900-33 666 33, www.karcher.nl

NO Kärcher AS, Stanseveien 31, 0976 Oslo, Norway,
☎+47 815 20 600, www.karcher.no

NZ Kärcher Limited, 12 Ron Driver Place, East Tamaki, Auckland, New Zealand,
☎+64 (9) 274-4603, www.karcher.co.nz

PL Kärcher Sp. z o.o., Ul. Stawowa 140, 31-346 Kraków,
☎+48-12-6397-222, www.karcher.pl

RO Kärcher Romania srl, Sos. Odaii 439, Sector 1, RO-013606 BUKAREST,
☎+40 37 2709001, www.kaercher.ro

RU Kärcher Ltd. Service Center, 105082, Москва, ул. Б.Почтовая, д. 40
☎+7-495 789 90 76, www.karcher.ru

SE Kärcher AB, Tagenevägen 31, 42502 Hisings-Kärä,
☎+46 (0)31-577 300, www.karcher.se

SGP Kärcher South East Asia Pte. Ltd., 5 Toh Guan Road East, #01-00 Freight Links Express Distripark, Singapore 608831,
☎+65-6897-1811, www.karcher.com.sg

SK Kärcher Slovakia, s.r.o., Beniaková 2, SK-94901 NITRA,
☎+421 37 6555 798, www.kaercher.sk

TR Kärcher Servis Ticaret A.S., Mahmutbey Mahallesi İstoç, Petrol Plaza C-Blok Kat: 2-3, Bağcılar, 34218 Istanbul
☎+90-212-659-43 69, www.karcher.com.tr

TW Kärcher Limited, 7/F, No. 66, Jhongjijheng Rd., Sinjhuang City, Taipei County 24243, Taiwan,
☎+886-2-2991-5533, +886-800-666-825, www.karcher.com.tw

UA Kärcher Ltd., Petropavlivska Str., 4, Petropavlivska Borschagivka, Kyiv region, 08130,
☎+380 44 594 7576, www.karcher.com.ua

USA To locate your local dealer please visit our web site at <http://www.karchercommercial.com> or call us at 888.805.9852

ZA Kärcher (Pty) Ltd., 144 Kuschke Street, Meadowdale, Edenvale, 1614,
☎+27-11-574-5360, www.karcher.co.za