

- Composant du système Hi Fi XL-HF401PH composée de XL-HF401PH (appareil principal) et CP-HF401H (enceinte acoustique).

## Introduction

Nous vous remercions d'avoir porté votre choix sur ce produit SHARP. Pour en tirer le meilleur parti, veuillez lire ce mode d'emploi très attentivement. Il vous guidera dans l'utilisation de votre produit SHARP.

## Note spéciale

La fourniture de ce produit ne procure pas de licence et n'implique aucun droit de distribution de contenu créé avec ce produit par un système de transmission (terrestre, satellite, câble et/ou d'autres canaux de distribution) commercial, par des applications de « streaming » (par l'intermédiaire de l'internet, des intranets et/ou d'autres réseaux) commerciales, par d'autres systèmes de distribution de contenu (applications audio à la demande et similaires) commerciaux, ou sur des médias physiques (disques compacts, DVD, circuits intégrés, disques durs, cartes mémoire et similaires) engrangeant des revenus. Pour de tels usages, une licence séparée est exigée. Pour les détails, veuillez visiter <http://mp3licensing.com>  
Technologie audio de codage MPEG Layer-3 licenciée par Fraunhofer IIS et Thomson.

## Accessoires

Les accessoires suivants sont inclus.

 <p><b>Adaptateurs iPod x 3</b></p>	 <p><b>Télécommande x 1 (RRMCGA287AWSA)</b></p>	 <p><b>Pile « AA » (UM/SUM-3, R6, HP-7 ou équivalent) x 1</b></p>
 <p><b>Antenne FM x 1</b></p>	 <p><b>Câbles des enceintes x 2</b></p>	 <p><b>Station de l'iPad x 1</b></p>

## TABLE DES MATIÈRES

	Page		Page
<b>Informations générales</b>		<b>USB</b>	
Précautions . . . . .	2	Lecture mémoire de grande capacité USB/lecteur MP3 . .	15
Commandes et voyants . . . . .	2 - 3	Lecture USB avancée . . . . .	16
<b>Avant l'utilisation</b>		<b>Radio</b>	
Raccordement du système . . . . .	4 - 5	Écoute de la radio . . . . .	16 - 17
Télécommande . . . . .	5	<b>Fonctions avancées</b>	
<b>Fonctionnement de base</b>		Utilisation du système RDS (Radio Data System) . . . . .	17 - 19
Commande générale . . . . .	6	Opérations programmées et mise en arrêt différée (Seulement par télécommande) . . . . .	20 - 21
Réglage de l'horloge (Seulement par télécommande) . . . . .	6 - 7	Enrichissement du système . . . . .	21 - 22
<b>AirPlay / DLNA</b>		<b>Références</b>	
Installation du réseau Wifi pour AirPlay/ DLNA . . . . .	7 - 9	Dépannage . . . . .	20 - 24
<b>iPod, iPhone et iPad</b>		Entretien . . . . .	24
Écoute de l'iPod, iPhone et iPad . . . . .	9 - 11	Spécifications . . . . .	24
<b>Lecture de disques MP3/WMA ou CD</b>			
Écoute de disques CD ou MP3/WMA . . . . .	11 - 12		
Lecture avancée de disques MP3/WMA ou CD . . . . .	12 - 13		
Mode dossier MP3/WMA (seulement pour des fichiers MP3/WMA) . . . . .	14		

## Précautions

### ■ Général

- S'assurer que l'appareil est placé dans une zone bien ventilée et qu'un espace libre d'au moins 10 cm est conservé sur les côtés, sur le dessus et à l'arrière de l'appareil.

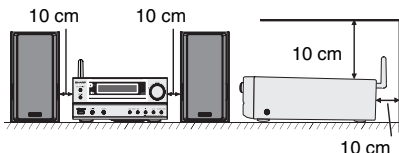

- Installer l'appareil sur un socle stable, horizontal et exempt de vibrations.
- Placer les enceintes à une distance d'au moins 30 cm de tout téléviseur CRT afin d'éviter les variations de couleurs à travers l'écran du téléviseur. Si les variations persistent, éloigner les enceintes du téléviseur. Le téléviseur LCD n'est pas enclin à de telles variations.
- Mettre l'appareil à l'abri du soleil, du champ magnétique, de la poussière excessive ou de l'humidité. On l'écartera aussi d'un appareil électronique (ordinateur domestique, télécopieur, etc.) qui provoquerait des parasites.
- Ne rien placer sur l'appareil.
- Mettre l'appareil à l'abri de l'humidité, de la chaleur excessive (supérieure à 60°C) ou du froid excessif.
- Si le système ne fonctionne pas correctement, débrancher et rebrancher le système. Rebrancher le système et le rallumer.
- En cas d'orage, débrancher l'appareil.
- Débrancher le cordon d'alimentation en le tenant par la fiche pour ne pas abîmer les fils internes.

- La prise CA est utilisée comme dispositif de déconnexion et doit rester aisément accessible.
- **Ne pas ôter l'enveloppe, on s'exposera à la secousse électrique. Pour toute réparation interne, s'adresser au revendeur SHARP.**
- Veiller à ne pas couvrir les ouvertures de ventilation de journaux, de nappes, de rideaux, etc.
- Ne poser aucune source de flamme nue, telle qu'une bougie, sur l'appareil.
- Il faut traiter une pile usée selon la réglementation environnementale.
- Utiliser ce produit dans une plage de température comprise entre 5°C et 35°C.
- L'appareil est conçu pour une utilisation en climat tempéré.

### ■ Avertissement :

Respecter la tension indiquée sur l'appareil. Le fonctionnement sur une tension plus élevée est dangereux et risque de provoquer un incendie ou tout autre type d'accident. SHARP ne sera pas tenu pour responsable des dommages causés par le non-respect de la tension spécifiée.

### ■ Commande de volume

Le niveau sonore émis à un réglage donné du volume dépend, entre autres facteurs, du rendement des enceintes et du lieu d'utilisation. Il est conseillé d'éviter l'exposition à des niveaux de volume élevés. Éviter de trop élever le volume lors de la mise sous tension. Écouter de la musique à des niveaux modérés. Un volume sonore excessif émis par les écouteurs et le casque peut endommager l'ouïe.

## Commandes et voyants

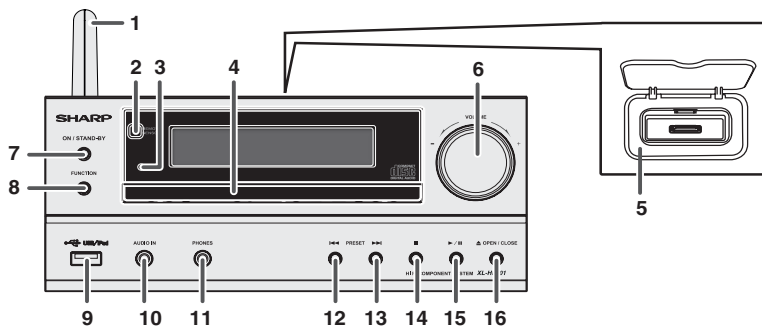

### ■ Façade

	Page		Page
1. Antenne Wi-Fi .....	4	11. Prise de casque .....	21
2. Capteur de télécommande .....	5	12. Préréglage bas du tuner, plage CD/USB bas, saut de l'iPod/iPhone/iPad bas .....	10, 11
3. Voyant de minuterie .....	20	13. Préréglage haut du tuner, plage CD/USB haut, saut de l'iPod/iPhone/iPad haut .....	10, 11
4. Tiroir de disque .....	12	14. Touche d'arrêt Disque / USB .....	12
5. Station d'accueil pour iPod ou iPhone .....	10	15. Touche de lecture ou de pause du disque/USB/iPod/iPhone/iPad .....	10, 11
6. Commande de volume .....	6	16. Touche d'ouverture/fermeture de tiroir de disque .....	11
7. Touche marche/attente .....	6, 11, 16		
8. Touche de FUNCTION .....	6, 10, 11, 15, 16		
9. Borne USB/iPad .....	15		
10. Prise Audio In .....	21		

# Commandes et voyants (suite)

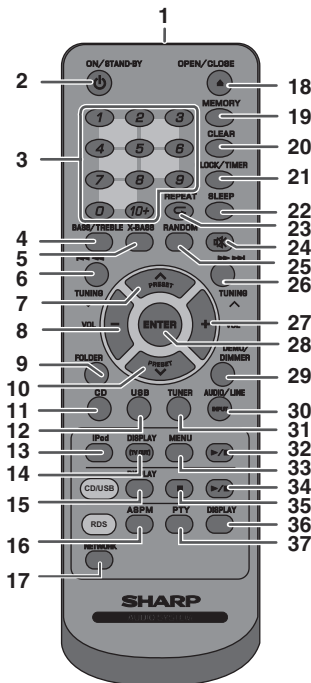

## Télécommande

	Page
1. Émetteur de télécommande	5
2. Touche marche/attente	6, 10, 11, 20
3. Boutons Numériques	12
4. Touche des graves/aigus	6
5. Touche X-Bass	6
6. Touche de syntonisation bas, saut bas, inversion rapide, temps bas	6, 11, 14, 16, 20
7. Touche de prééglage haut du tuner, curseur haut iPod	10, 15, 16
8. Touche de volume bas	6
9. Touche de répertoire	14, 15
10. Touche de prééglage bas du tuner, curseur bas iPod	10, 15, 16
11. Touche CD	11
12. Touche USB	15
13. Touche iPod	10
14. Touche d'affichage iPod (TV OUT)	10
15. Touche d'affichage Disque / USB	14, 15
16. Touche RDS ASPM	17
17. Bouton Réseau	7, 8
18. Bouton OUVRIIR/FERMER	11
19. Touche de mémoire	12, 16
20. Touche d'annulation	13
21. Touche Horloge / Minuterie	6, 20
22. Bouton Mise en Sommeil	21
23. Touche de répétition	12
24. Bouton Muet	6
25. Touche de lecture au hasard	13
26. Touche de syntonisation haut, saut haut, avance rapide, temps haut	6, 11, 14, 16, 20
27. Touche volume haut	6
28. Touche Enter	6, 10, 15, 16
29. Touche démonstration/gradateur	4, 6
30. Touche audio/ligne (INPUT)	5, 22
31. Touche Tuner	16
32. Touche lecture/pause iPod	11
33. Touche iPod Menu	11
34. Touche de lecture/pause pour CD ou USB	11, 15
35. Touche d'arrêt de CD / USB	11, 15
36. Touche d'affichage RDS	17
37. Touche RDS PTY	17

## Affichage

	Page
1. Voyant USB	15
2. Voyants iPod	9
3. Voyant CD	12
4. Voyant MP3	13
5. Voyant WMA	13
6. Voyant RDM (aléatoire)	13
7. Voyant MEM (Mémoire)	13
8. Voyant de répétition	12
9. Voyant de lecture/pause	12
10. Voyant FM du syntoniseur	17
11. Voyant de mode FM stéréo	17
12. Voyant de la station stéréo	17
13. Voyant RDS	17
14. Voyant PTY	17
15. Voyant TP	17
16. Voyant TA	17
17. Voyant de sourdine	6
18. Touche X-bass	6
19. Voyant de titre	14
20. Voyant de l'artiste	14
21. Voyant de dossier	13
22. Voyant de l'album	14
23. Voyant du fichier	14
24. Voyant de plage	13
25. Voyant de programmation quotidienne	20
26. Voyant de programmation unique	20
27. Voyant de disque	12
28. Voyant de total	14
29. Voyant de mise en arrêt différée	21

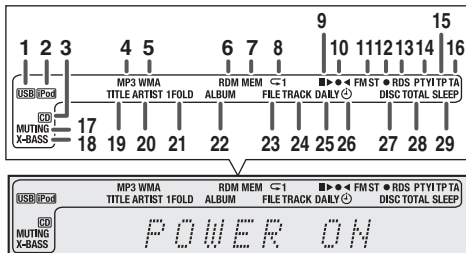

## Enceinte acoustique

1. Dôme-Tweeter
2. Woofer
3. Évén de baffle réflex
4. Bornes d'enceinte



SHARP MODULE N° CPH400PT  
 ENCEINTES ACoustIQUES  
 HAUt-PARLEURS  
 IMPÉDANCE 4 OHMS  
 PUISSANCE NOMINALE 50 W  
 PUISSANCE MAXIMALE 100 W  
 SHARP CORPORATION

## Les façades des enceintes sont amovibles

Veiller à ce que rien n'entre en contact avec les membranes de haut-parleurs lorsque les grilles sont retirées.

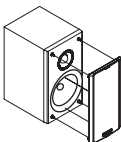

# Raccordement du système

**Avant tout raccordement, penser à débrancher le cordon d'alimentation.**

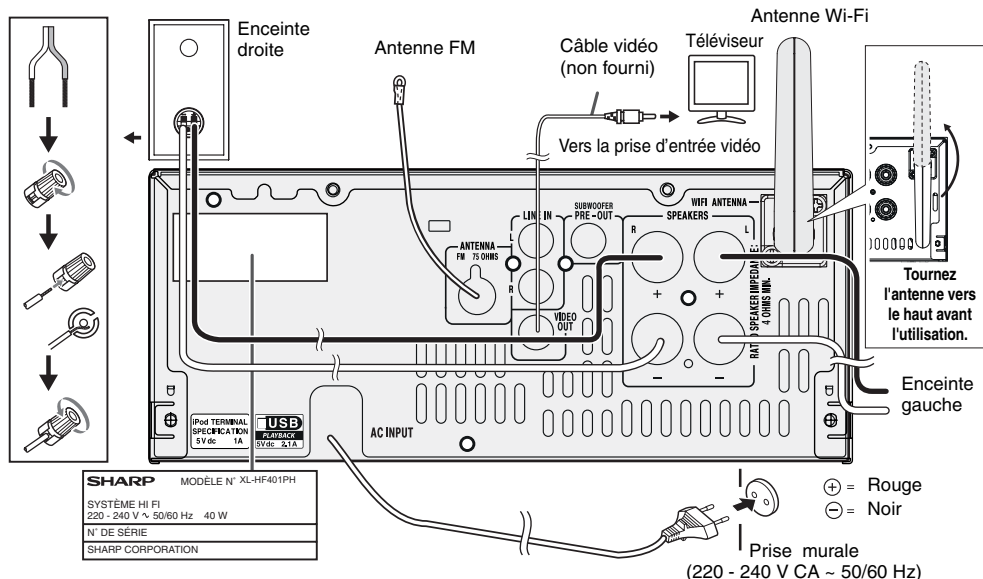

## Raccordement des antennes

### Antenne FM fournie :

Raccorder l'antenne FM à la prise FM 75 OHMS et diriger l'antenne FM vers la direction qui assure la meilleure réception.

### Antenne extérieure FM :

Utiliser une antenne extérieure FM (câble coaxial 75 ohms) pour obtenir une meilleure réception. Déconnecter le câble d'antenne FM fourni lorsqu'on utilise une antenne FM extérieure.

### Note :

Éloigner l'antenne de l'appareil ou du cordon d'alimentation pour assurer une meilleure réception. Placez l'antenne loin de l'unité pour une meilleure réception.

## Raccordement des enceintes

- Brancher le fil noir sur la borne négative (-) et le fil rouge sur la borne positive (+).
- Utiliser des enceintes d'impédance 4 ohms ou plus, car des impédances d'enceintes plus faibles peuvent endommager l'appareil.
- Ne pas prendre le canal droit pour le canal gauche. L'enceinte de droite est celle située à droite quand on se place devant le système.
- Ne pas laisser se toucher les fils dénudés des enceintes.
- Ne rien placer ou laisser pénétrer dans l'évent de baffle réflex.
- Éviter de monter (ou s'asseoir) sur les enceintes. On risque de se blesser en tombant.



## Mode de démonstration (Veille Réseau)

- La première fois qu'on branche l'appareil, ce dernier entre en mode de démonstration. (Veuillez-vous référer à la page 9)

NETWORK ST-BY

- Pour annuler le mode de démonstration, appuyer sur la touche DEMO/DIMMER (télécommande) lorsque l'appareil est en mode de veille. L'appareil passe en mode de faible consommation.
- Si l'iPod ou l'iPhone est raccordé, l'appareil commencera à se charger. « Charge Mode » s'affichera. Le mode Démonstration (Veille Réseau) n'est pas valide en cours de mode de chargement.
- Pour revenir au mode de démonstration (Veille Réseau), appuyer à nouveau sur la touche DEMO/DIMMER.

## Raccordement de iPod ou iPhone à un téléviseur

Les fichiers vidéo de iPod ou iPhone peuvent être visualisés en raccordant le système à un téléviseur/écran. Si le téléviseur/écran est équipé d'une entrée vidéo, la connecter à la prise VIDEO OUT au dos de l'appareil et placer le commutateur TV Out de iPod ou iPhone en position « ON ».

### Note :

Vérifier que le réglage de l'appareil iPod, soit NTSC soit PAL, est le même que celui du signal du téléviseur. Visiter la page d'accueil d'Apple pour plus d'informations.

## Branchement du cordon d'alimentation CA

Après avoir vérifié tous les raccordements, brancher l'appareil.

### Note :

Débrancher le cordon d'alimentation secteur de la prise murale si l'appareil doit rester inutilisé pendant une longue période.

## Raccordement du système (suite)

### ■ Pré-sortie du caisson de graves

Vous pouvez raccorder un woofer auxiliaire avec un amplificateur à la prise SUBWOOFER PRE OUT.

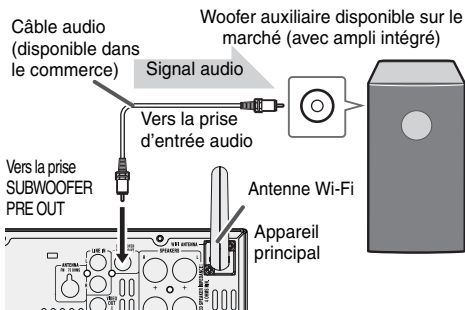

#### Notes :

- Aucun son ne sort du woofer auxiliaire dépourvu d'un ampli intégré.
- Pré-sortie de woofer auxiliaire (signal audio) : 200 mV / 10k ohms à 70 Hz.

### ■ Connexion d'entrée de ligne (téléviseur, etc.)

Raccorder au téléviseur à l'aide d'un câble audio.

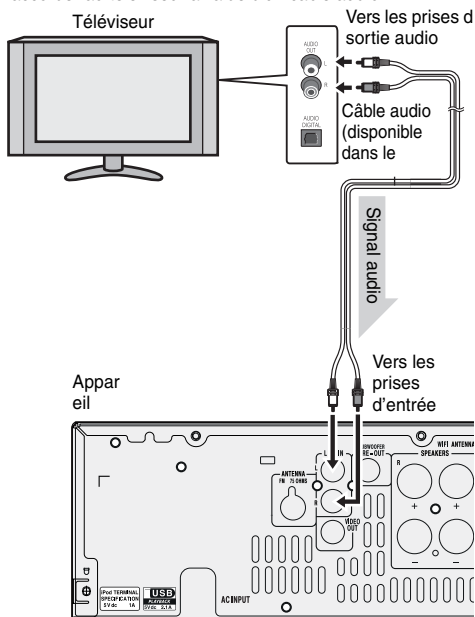

Pour sélectionner la fonction d'entrée de ligne :

- Sur l'appareil principal : Appuyer sur la touche FUNCTION à plusieurs reprises jusqu'à ce que LINE IN s'affiche.
- Sur la télécommande : Appuyer sur la touche AUDIO/LINE (INPUT) à plusieurs reprises jusqu'à ce que LINE IN s'affiche.

## Télécommande

### ■ Mise en place des pile

- 1 Ouvrir le couvercle des piles.
- 2 Insérer la pile fournie en respectant le sens de la polarité indiquée dans le compartiment de la pile.  
Pour insérer ou retirer la pile, la pousser vers la borne (-) de la pile.
- 3 Fermer le couvercle.

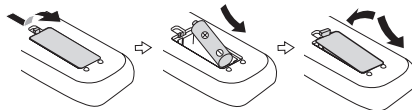

#### Attention :

- Retirer les piles en cas de non-emploi prolongé. Ceci évitera les dégâts potentiels dus à une fuite des piles.
- Éviter d'utiliser des piles rechargeables (pile nickel-cadmium, etc.).
- La mauvaise installation des piles peut entraîner un mauvais fonctionnement de l'appareil.
- Les piles (en bloc ou installées) ne doivent pas être exposées à la chaleur excessive du soleil, du feu ou autre.

#### Notes sur l'utilisation :

- Remplacer la pile si la distance de fonctionnement est réduite ou si le fonctionnement devient capricieux. Acheter une pile « AA » (UM/SUM-3, R6, HP-7 ou équivalent).
- Avec un chiffon doux, nettoyer régulièrement l'émetteur de la télécommande et le capteur de l'appareil.
- L'exposition du capteur de l'appareil à une lumière forte peut interférer avec le fonctionnement. Si ce problème arrive, changer la luminosité ou la direction de l'appareil.
- Mettre la télécommande à l'abri de l'humidité, la chaleur, le choc et les vibrations.

### ■ Essai de la télécommande

Vérifier la télécommande après avoir fait correctement tous les raccordements.

Diriger la télécommande vers le capteur placé sur l'appareil. La télécommande peut être utilisée dans le rayon illustré ci-dessous :

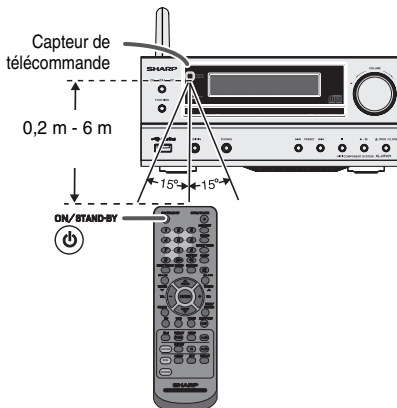

# Commande générale

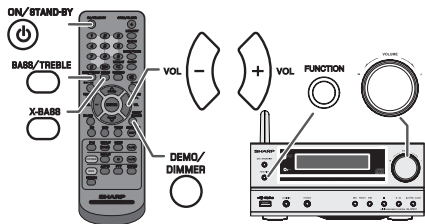

## Pour allumer l'appareil

Appuyer sur la touche ON/STAND-BY pour allumer l'appareil.

### Après utilisation :

Appuyer sur la touche ON/STAND-BY pour passer en veille.

## Contrôle de la luminosité de l'affichage

Pour atténuer la luminosité de l'affichage, appuyer sur la touche DEMO/DIMMER de la télécommande.

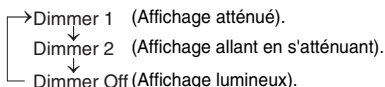

## Augmentation progressive automatique du volume

Si on met l'appareil principal hors tension ou sous tension avec le volume réglé sur 27 ou plus, le volume commence au niveau 16 et augmente jusqu'au dernier réglage de niveau du volume.

## Commande de volume

Tourner le bouton du volume vers VOLUME +/- (sur l'appareil principal) ou appuyer sur VOL +/- (sur la télécommande) pour augmenter ou baisser le volume.

## Touche d'allumage automatique de la fonction

À la pression de l'une des touches suivantes, l'appareil s'allume.

- iPod, CD, USB, AUDIO/LINE INPUT, TUNER, NETWORK sur la télécommande : la fonction sélectionnée est activée.
- Touche ► / II de l'appareil principal : L'appareil s'allume et la lecture de la dernière fonction démarre (CD, TUNER, USB, iPod, AUDIO IN, LINE IN, NETWORK).

## Mise en route automatique

Durant le mode de veille, lorsque vous sélectionnez les enceintes XL-HF401PH via l'icône AirPlay de votre appareil AirPlay, l'unité se met en route automatiquement en activant la fonction Réseau et diffusera la musique depuis votre appareil AirPlay.

Ceci s'applique lorsque :

- Le réseau AirPlay a au préalable été installé entre l'unité et votre appareil AirPlay.
- Réglez le mode Veille Réseau sur ON. (Se référer à la page 9)

## Changement automatique AirPlay

Lorsqu'une autre fonction est activée (CD, TUNER, USB, iPod, Audio In), et lorsque vous sélectionnez les enceintes XL-HF401PH via l'icône AirPlay de votre appareil AirPlay, l'unité passera automatiquement en mode Réseau et diffusera la musique depuis votre appareil AirPlay.

Ceci s'applique lorsque :

- Le réseau AirPlay a au préalable été installé entre l'unité et votre appareil AirPlay.

## Fonction mise en arrêt automatique

L'appareil principal entrera en mode de veille (lorsque l'iPod, iPhone ou iPad n'est pas raccordé) après 15 minutes d'inactivité pendant :

- iPod: Non présent dans le dock.
- Audio In: Aucun signal détecté en entrée.
- CD: En mode arrêt ou pas de disque.
- USB: En mode arrêt ou pas de source.

### Note :

Cependant, si l'iPod ou iPhone est raccordé, l'appareil commencera à se recharger. « Charge Mode » s'affiche.

## Silence

Le son est coupé temporairement quand on appuie sur la touche MUTE de la télécommande. Appuyer de nouveau pour restaurer le volume.

## X-Bass de contrôle

Lorsque l'appareil est allumé pour la première fois, il entre en mode d'extra-graves, qui suramplifie les basses fréquences, et affiche « X-Bass On ». Pour annuler ce mode, appuyer sur la touche X-BASS de la télécommande.

## Commande des graves

- 1 Appuyer sur la touche BASS/TREBLE pour sélectionner « Bass ».
- 2 Avant 5 secondes, appuyer sur la touche VOLUME (+ ou -) pour ajuster les graves.



## Contrôle des aigus

- 1 Appuyer sur la touche BASS/TREBLE pour sélectionner « Treble ».
- 2 Avant 5 secondes, appuyer sur la touche VOLUME (+ ou -) pour ajuster les aigus.



## Fonction

Une pression sur la touche FUNCTION de l'appareil principal fait passer de la fonction en cours à un autre mode. Appuyer sur la touche FUNCTION à plusieurs reprises pour sélectionner la fonction désirée.

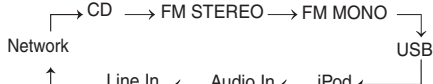

### Note :

La fonction de sauvegarde protégera le mode de fonction mémorisé pendant quelques heures en cas de panne de courant ou de débranchement du cordon d'alimentation CA.

## Réglage de l'horloge (Seulement par télécommande)

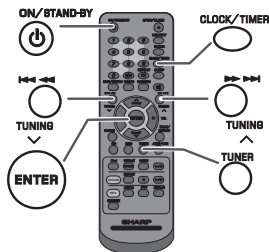

Dans cet exemple, l'horloge est réglée sur l'affichage 24 heures (0:00).

- 1 Appuyer sur la touche ON/STAND-BY pour allumer l'appareil.
- 2 Appuyer sur la touche CLOCK/TIMER.
- 3 Avant 10 secondes, appuyer sur la touche ENTER. Pour régler le jour, appuyer sur la touche ◀ ou ▶ puis appuyer sur la touche ENTER.
- 4 Appuyer sur la touche ◀ ou ▶ pour sélectionner le système 24 ou 12 heures et presser la touche ENTER.



## Réglage de l'horloge (Seulement par télécommande) (suite)

- Pour régler l'heure, appuyer sur la touche ◀ ou ▶ et appuyer sur la touche ENTER. Appuyer sur la touche ◀ ou ▶ une fois pour avancer de 1 heure. Pour avancer rapidement, on la maintiendra enfoncée.
- Pour régler les minutes, appuyer sur la touche ◀ ou ▶ puis appuyer sur la touche ENTER. Appuyer sur la touche ◀ ou ▶ pour avancer de 1 minute. Maintenir la touche enfoncée pour modifier l'heure par intervalles de 5 minutes.

### Pour vérifier l'heure :

Appuyer sur la touche CLOCK/TIMER. L'afficheur indiquera l'heure pour 5 secondes environ.

### Note :

Remettre l'horloge à l'heure lorsque l'alimentation est rétablie après que l'appareil ait été rebranché ou après une panne d'électricité (pages 6-7).

### Pour remettre l'horloge à l'heure :

Suivre « Réglage de l'horloge » depuis l'étape 1. Si « Clock » n'apparaît pas à l'étape 2, sauter l'étape 4 (sélection de l'affichage 24 ou 12 heures).

### Pour passer à l'affichage 24 heures ou 12 heures :

- Effacer tous les contenus programmés. [Pour plus de détails, se reporter à « Réinitialisation des réglages d'usine, effacement de toute la mémoire » à la page 23.]
- Effectuer le « Réglage de l'horloge » à partir de l'étape 1.

## Installation du réseau Wifi pour AirPlay/ DLNA

### (AirPlay)

Avec la technologie AirPlay d'Apple, il est possible de diffuser votre musique depuis iTunes sur votre Mac, PC, iPod touch, iPhone ou iPad vers des enceintes externes (XL-HF401PH) via un réseau Wi-Fi.

### L'utilisation d'AirPlay nécessite :

- Un MacBook ou un MacBook Pro avec MacOS 10.6.6 ou versions supérieures.
- iTunes 10.2 ou version supérieures (Mac/PC).
- iOS 4.3 ou version supérieures
  - iPod touch (4ème, 3ème et 2nde générations)
  - iPhone 4
  - iPhone 3GS (l'iPhone 3G n'est pas compatible AirPlay)
  - iPad 2
  - iPad

### (DLNA)

La technologie DLNA vous permet de partager vos fichiers multimédia depuis un appareil vers un autre via un réseau Wi-Fi.

### L'utilisation du DLNA nécessite :

- Appareils compatibles DLNA avec une application adaptée. (Veuillez-vous référer au manuel de vos appareils) La compatibilité dépend du modèle et des capacités du logiciel telles que les fonctions de client et de serveur.
- PC avec Windows 7.
- DLNA version 1.5
- Ce produit n'est compatible qu'avec des sources audios stockées localement. La diffusion vidéo et audio depuis un appareil DLNA n'est pas supportée par ce produit.
- La lecture de fichiers DRM (DTCP-IP) n'est pas supportée.
- SHARP ne peut pas garantir que ce produit est compatible avec tous les appareils compatibles DLNA et routeurs sans-fil.

### Note :

Lorsque l'appareil se trouve trop près d'un dispositif LAN sans fil ou a micro-ondes, des interférences peuvent survenir, se manifestant par un bruit de crépitement. Cela peut également réduire la vitesse de communication et provoquer des connexions inefficaces. Si cela se produit, suivre les indications suivantes :

- Mettre l'appareil à l'écart du dispositif LAN sans fil ou micro-ondes.
- Placer l'appareil plus près du dispositif source.

## ■ Une connexion directe sans-fil

- Appuyer sur la touche ON/STAND-BY.
- Appuyer sur la touche NETWORK.
- Appuyer sur la touche iPod MENU sur la télécommande.
- Presser le bouton √/∧ pour sélectionner 'Wi-Fi Setup'. Presser le bouton ENTER.
- Presser le bouton √/∧ pour sélectionner 'Direct'. Presser le bouton ENTER. Attendez que l'écran affiche 'Direct Ready', ceci prenant environ 40 secondes.

- Sur l'iPod touch/iPhone/iPad, sélectionnez **Settings** -> 'Wi-Fi'. Sur PC/Mac, entrez la liste des réseaux sans-fil disponibles.

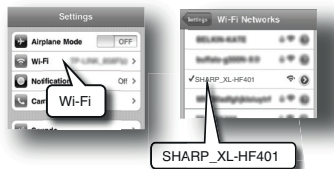

Pour les autres appareils compatibles DLNA, allumez le Wi-Fi. Pour plus de détails, référez-vous au manuel de vos appareils.

- Sélectionnez **SHARP\_XL-HF401** depuis la liste des réseaux disponibles.
- Lancez **Music** et jouer la chanson désirée sur votre iPod Touch / iPhone ou iPad. Pour une utilisation sur PC/MAC, ouvrez **iTunes**. Si vous utilisez un autre appareil compatible DLNA, lancez l'application multimédia compatible DLNA. Pour plus de détails, référez-vous au manuel de votre appareil.
- Cliquez sur l'icône **AirPlay** . Sélectionnez les enceintes : **SHARP\_XL-HF401\_xxxxxx**. Vous pouvez alors entendre votre musique diffusée vers les enceintes XL-HF401.

Note: Les 6 derniers chiffres 'xxxxxx' sont l'identifiant MAC.



## ■ Connexion via un routeur sans-fil avec WPS

- Pressez le bouton WPS du routeur sans-fil.

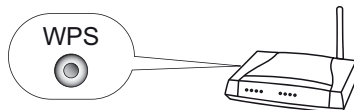

- Appuyer sur la touche ON/STAND-BY.
- Appuyer sur la touche NETWORK.
- Appuyer sur la touche iPod MENU sur la télécommande.
- Presser le bouton √/∧ pour sélectionner 'Wi-Fi Setup'. Presser le bouton ENTER.
- Presser le bouton √/∧ pour sélectionner 'WPS'. Pressez la touche ENTER. Patientez jusqu'à ce que '▶ ◀' arrête de clignoter sur l'écran et l'écran affiche 'Successfully Connected to [network name]'.
- Sur l'iPod touch/iPhone/iPad, sélectionnez **Settings** -> 'Wi-Fi'. Sur PC/Mac, entrez la liste des réseaux sans-fil disponibles. Si vous utilisez un autre téléphone portable, activez le Wi-Fi. Pour les autres appareils compatibles DLNA, allumez le Wi-Fi. Pour plus de détails, référez-vous au manuel de vos appareils.
- Sélectionnez votre routeur dans la liste des réseaux disponibles. Entrez votre mot de passe réseau si nécessaire.

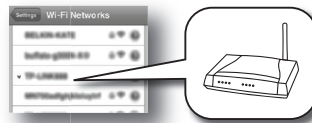

- Continuez avec les étapes 8 à 9 'Connexion sans-fil directe' de cette page.

### Note :

Le processus WPS (recherche de réseau) dure environ 2 minutes. En cas d'erreur de connexion, l'écran affiche 'Cannot connect to network. Please try again'. Répétez l'étape 4 pour réessayer.



# Installation du réseau Wifi pour AirPlay/ DLNA (suite)

## ■ Connexion via SSID (un routeur sans-fil avec WPS)

- 1 Appuyer sur la touche ON/STAND-BY.
- 2 Appuyer sur la touche NETWORK sur la télécommande.
- 3 Appuyer sur la touche iPod MENU sur la télécommande.
- 4 Appuyer sur le bouton  $\checkmark$ / $\wedge$  afin de sélectionner 'Wi-Fi Setup'.  
Pressez le bouton ENTER.
- 5 Appuyer sur le bouton  $\checkmark$ / $\wedge$  pour sélectionner 'SSID Set'. Pressez le bouton ENTER. Attendez que l'écran affiche « SSID Ready », ceci prenant environ 40 secondes.
- 6 Sur l'iPod touch/iPhone/iPad, sélectionnez 'Settings' -> 'Wi-Fi'. Sur PC/Mac, entrez la liste des réseaux sans-fils disponibles. Pour les autres appareils compatibles DLNA, allumez le Wi-fi. Pour plus de détails, référez-vous au manuel de vos appareil.
- 7 Sélectionnez **Sharp\_XL-HF401** depuis la liste des réseaux disponibles.
- 8 Ouvrez un navigateur internet tel que Safari ou Explorer sur votre iPod touch / iPhone / iPad ou PC/Mac. Entrez **192.168.1.1** dans la barre d'adresse.  
La page de configuration du XL-HF401 s'affiche alors.

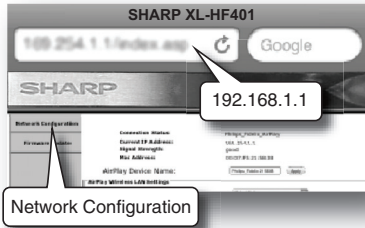

- 9 Sélectionnez l'onglet **Network Configuration**.
- 10 Sélectionner le SSID de votre routeur dans la liste déroulante de **Service Set ID (SSID)**.

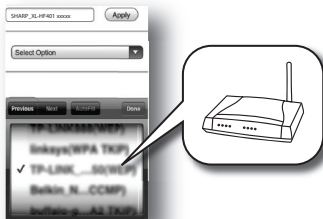

- 11 Entrez votre mot de passe réseau si nécessaire (pour certain routeurs, il est aussi nécessaire de cocher la case **DHCP** de l'onglet **Advance Settings**).
- 12 Changez le nom du **SHARP\_XL-HF401\_xxxxxx** dans la case **AirPlay Device Name** si vous le souhaitez puis cliquez sur **Apply** (\*1).
- 13 Cliquez sur **Apply** (\*2) au bas de la page pour appliquer vos réglages.

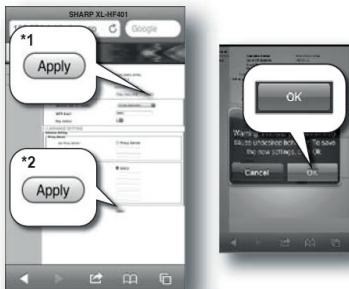

- 14 Cliquez sur **OK** pour confirmer vos réglages.
- 15 Sur votre iPod touch/iPhone/iPad, sélectionnez 'Settings' -> 'Wi-Fi'. Sur votre PC/Mac, entrez la liste des réseaux sans-fil disponibles.
- 16 Sélectionnez **SHARP\_XL-HF401\_AirPlay** depuis la liste des réseaux disponibles.

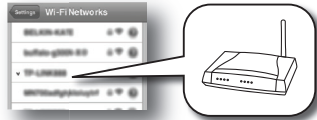

- 17 Continuez avec les étapes 8 à 9 'Connexion sans-fil directe', page 7.

## ■ Connexion d'un appareil AirPlay sur le même réseau Wi-Fi

Vous pouvez ajouter d'autres appareils AirPlay sur le même réseau Wi-Fi que l'unité.

- 1 Sur votre iPod touch/iPhone/iPad, sélectionnez 'Settings' -> 'Wi-Fi'. Sur votre PC/Mac, entrez la liste des réseaux sans-fil disponibles. Pour les autres appareils compatibles DLNA, allumez le Wi-fi. Pour plus de détails, référez-vous au manuel de vos appareil.
- 2 Sélectionnez le SSID de votre routeur depuis la liste des réseaux disponibles.

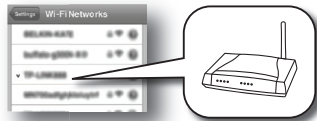

- 3 Attendez que la connexion Wi-Fi entre votre appareil AirPlay additionnel et le routeur soit établie.
  - 4 Continuez avec les étapes 8 à 9 'Connexion sans-fil directe', page 7.
- Notes :**
- Ce produit peut faire face à des irrégularités dues à des circonstances imprévues lors de la connexion wifi d'autres appareils. Dans ce cas, débranchez puis rebranchez le cordon d'alimentation.
  - Si la fonction de Réseau ne fonctionne pas de manière correcte, opérez un redémarrage réseau (voir page 23).

## ■ Contrôle des différentes fonctions via AirPlay / DLNA

Les différentes fonctions peuvent être contrôlées depuis votre télécommande ou votre appareil AirPlay / DLNA.

Fonction	Appareil principal	Télécommande	Appareil AirPlay
Volume haut/ bas			✓
Lecture/Pause		—	✓
Piste précédente/ suivante			✓
Sourdine	—		—
Affichage	—	<b>CD/USB</b> <b>DISPLAY</b>	—



# Installation du réseau Wifi pour AirPlay/ DLNA (suite)

## Notes:

- Pour les appareils compatibles DLNA, la fonction de contrôle peut être différente suivant l'application DLNA utilisée.
- Pour permettre à cette unité de contrôler le logiciel iTunes, il est nécessaire d'appliquer le réglage ci-dessous.

Pour iTunes pour Mac :

- 1 Dans le menu de la barre d'outils, cliquez sur **iTunes** et sélectionnez **Préférences**.
- 2 Dans l'onglet **Devices**, sélectionnez la boîte '  **Allow iTunes audio control from remote control speakers**'.

Pour iTunes pour Windows :

- 1 Dans le menu de la barre d'outils, cliquez sur **Réglages** et sélectionnez **Préférences**.
- 2 Dans l'onglet **Devices**, sélectionnez la boîte '  **Allow iTunes control from remote control speakers**'.

## Mode de Veille Réseau

**Activé:** Le mode de Veille Réseau est activé.

Durant le mode de veille, si vous sélectionnez les enceintes XL-HF401PH via l'icône Air Play et cliquez PLAY sur un appareil AirPlay, l'unité se mettra en route automatique et diffusera la musique depuis votre appareil AirPlay.

**Pour activer le mode de Veille Réseau :**

En mode de Veille, pressez le bouton DEMO/DIMMER de la télécommande pour sélectionner le mode Veille Réseau marche ou arrêt.

**Pour vérifier l'adresse IP de votre routeur, ainsi que l'ID Mac et le SSID :**

- 1 Appuyez sur la touche iPod MENU sur la télécommande.
- 2 Pressez le bouton  $\nabla$  /  $\wedge$  de la télécommande de manière répétée. L'affichage basculera entre les messages suivants :



## Écoute de l'iPod, iPhone et iPad

**Fabriqué pour :**

- iPod touch (4<sup>ème</sup> génération)
- iPod nano (3<sup>ème</sup> génération)
- iPod touch (3<sup>ème</sup> génération)
- iPod nano (2<sup>ème</sup> génération)
- iPod touch (1<sup>re</sup> génération)
- iPod classic
- iPod nano (6<sup>ème</sup> génération)
- iPod nano (5<sup>ème</sup> génération)
- iPod nano (4<sup>ème</sup> génération)
- iPod nano (3<sup>ème</sup> génération)
- iPhone 4S
- iPhone 4
- iPhone 3GS
- iPhone 3G
- iPhone
- iPad 2
- iPad

**Attention:**

Avant de l'utiliser, faire une mise à jour de votre appareil iPod, iPhone et iPad vers la dernière version logicielle. Visiter la page d'accueil du site Web Apple pour télécharger la dernière version pour votre iPod, iPhone et iPad.

**Notes :**

- Chargez le terminal pour iPod, iPhone et iPad:

Condition	DOCK	Port USB
Fonction USB	OUI	OUI (Sans arrimer l'iPod ou iPhone au dock)
Autre fonction (iPod / CD / Network / Tuner / Audio In / Line In)	OUI	NON
Mise en Veille	OUI	NON

- Ce message « This accessory is not made to work with iPhone », ou appareil analogue, peut s'afficher sur l'écran de l'iPhone quand :
  - la batterie est faible.
  - l'iPhone n'est pas correctement rangé (par exemple : oblique).
  - Si cela se produit, veuillez supprimer et ranger à nouveau l'iPhone.
- **Ce produit a été conçu pour l'iPod, l'iPhone et l'iPad. Pour éviter des interférences aléatoires lorsque un iPod, iPhone ou iPad est connecté, la sortie casque de l'unité principale doit être désactivée, et « HP INVALID » s'affiche sur l'écran. De brèves interférences peuvent aussi se faire entendre lorsque vous recevez des appels.**

- La sortie casque de l'unité principale est désactivée lorsque vous insérez un iPod, iPhone ou iPad. Ceci fait partie du cahier des charges Apple.

## Connexion via le port USB d'un iPod, iPhone ou iPad

- 1 Insérer le connecteur dans l'iPod, l'iPhone ou l'iPad.

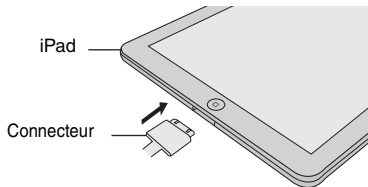

- 2 Insérer l'iPad dans la station pour iPad.

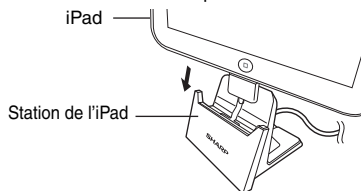

- 3 Connecter l'iPod, l'iPhone ou l'iPad à l'appareil par l'entremise du connecteur USB.

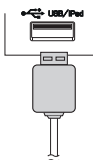

**Note :**

La borne USB ne prend pas en charge la sortie VIDEO.

## Lecture via le port USB d'un iPod, iPhone ou iPad

- 1 Appuyer sur la touche ON/STAND-BY pour allumer l'appareil.
- 2 Appuyer sur la touche USB de la télécommande ou sur la touche FUNCTION à plusieurs reprises sur l'appareil principal pour sélectionner la fonction de USB.
- 3 Connecter l'iPod, l'iPhone ou l'iPad à l'appareil. « USB/iPod » apparaît.

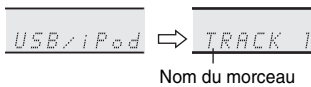

- 4 Pour déclencher la lecture, appuyer sur la touche  $\blacktriangleright$ /II (CD/USB  $\blacktriangleright$ /II).

**Note :**

La touche d'arrêt (■) n'est pas valide durant la lecture de l'iPod, iPhone ou iPad.

## Lecture de l'iPhone

- Le son n'est transmis de l'iPhone à l'appareil principal qu'une fois le processus d'authentification terminé, dans les 10 secondes environ.
- Les appels entrants interrompent la lecture
- Une fois le téléphone décroché, la conversation ne peut s'entendre qu'à travers le haut-parleur intégré de l'iPhone. Activez le haut-parleur de l'iPhone ou retirez l'iPhone du logement pour commencer la conversation.

# Écoute de l'iPod, iPhone et iPad (suite)

## ■ Connexion de l'iPod et de l'iPhone (socle seulement)

### Attention:

Débranchez tous les accessoires du iPod ou du iPhone avant de l'insérer dans le logement.

### Note :

Le socle d'accueil n'est pas recommandé pour la connexion de l'iPad.

### Adaptateur pour la connexion de l'iPod et de l'iPhone

#### Notes :

- S'il vous plaît utilisez l'adaptateur fourni avec votre iPod ou iPhone.
- Vous pouvez utiliser un câble audio pour raccorder votre iPod à la prise AUDIO IN si :
  1. votre adaptateur iPod ne rentre pas dans le logement iPod de l'appareil principal.
  2. votre iPod n'est pas accompagné d'un adaptateur iPod.
  3. votre iPod n'est pas doté d'un connecteur 30 broches iPod.

Adaptateur n°	Description de l'iPhone
12	iPhone
15	iPhone 3G
15	iPhone 3GS
19	iPhone 4
19	iPhone 4S

## ■ Pour insérer l'adaptateur pour iPod ou iPhone

- 1 Ouvrir la station d'accueil pour l'iPod ou l'iPhone en tirant la couverture vers le haut.

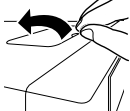

- 2 Insérer l'adaptateur pour iPod ou iPhone dans l'appareil et connecter votre iPod ou iPhone.

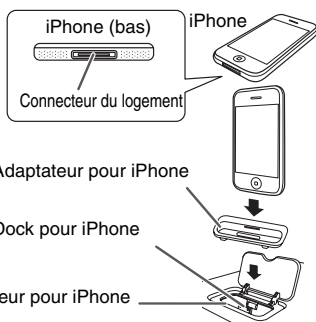

## ■ Pour retirer l'adaptateur pour iPod ou iPhone

Insérer la pointe d'un tournevis (« - » type, petit) dans l'orifice de l'adaptateur comme indiqué et lever vers le haut pour le retirer.



## ■ Lecture de l'iPod ou iPhone

- 1 Appuyer sur la touche ON/STAND-BY pour allumer l'appareil.
- 2 Appuyez sur la touche iPod de la télécommande ou sur la touche FUNCTION à plusieurs reprises sur l'appareil principal pour sélectionner la fonction de iPod.
- 3 Insérer l'iPod ou l'iPhone dans la station d'accueil de l'appareil principal. « DOCK OK » apparaîtra.
- 4 Pour déclencher la lecture, appuyer sur la touche ►/|| (iPod ►/||).

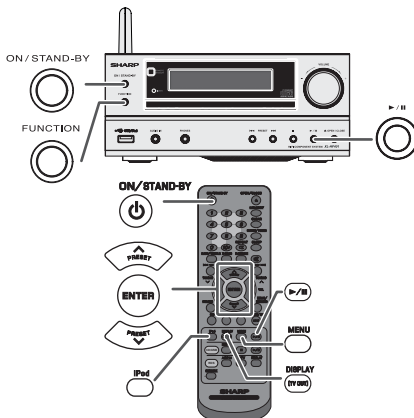

## ■ Pour déconnecter l'iPod, iPhone ou iPad

Retirer tout simplement l'iPod ou l'iPhone du socle d'accueil ou le connecteur USB de l'iPad de la borne USB. Il n'y a aucun danger à le faire même pendant la lecture.

## ■ Regarder des vidéos sur une TV connectée à iPod ou iPhone

- 1 Appuyez sur la touche iPod DISPLAY (TV OUT) pendant plus de 2 secondes jusqu'à ce que « TV OUT ON » s'affiche sur l'écran.
- 2 Appuyer sur la touche ENTER pour démarrer la lecture.

### Notes :

- Si le paramètre Sortie TV est déjà activé dans le menu vidéo, la vidéo va s'afficher automatiquement sur l'écran de TV lorsque la touche ENTER sera pressée.
- L'affichage sur la télévision n'est pas pris en charge par la borne de l'USB. (iPad)
- Pour revenir au visionnage vidéo sur l'écran de l'iPod ou iPhone, appuyer sur la touche MENU pour accéder au menu vidéo. Puis appuyez sur la touche iPod DISPLAY (TV OUT) pendant 2 secondes jusqu'à ce que apparaisse « TV OUT OFF ».
- Pendant la lecture vidéo de l'iPod ou iPhone, le fait d'appuyer sur la touche iPod DISPLAY (TV OUT) ne fera pas basculer l'affichage vidéo entre l'iPod et le téléviseur.

### Attention:

- Débrancher tous les accessoires de l'iPod ou de l'iPhone avant de l'insérer dans le socle d'accueil.
- La touche d'arrêt (■) de l'appareil principal n'est pas valide lorsque la fonction iPod est activée.

## Écoute de l'iPod, iPhone et iPad (suite)

### ■ Naviguer les menus de l'iPod, l'iPhone ou l'iPad

- Appuyer sur la touche iPod MENU pour visualiser le menu sur l'appareil iPod, iPhone ou iPad. Appuyez de nouveau dessus pour revenir au menu précédent.
- Utilisez la touche PRESET (∨ ou ∧) pour sélectionner un champ dans le menu et puis appuyez sur la touche ENTER.

#### Note :

Pendant la navigation dans le menu de l'iPod, iPhone ou iPad avec la télécommande, ne manipuler aucune touche sur l'appareil iPod ou iPhone. Tourner le bouton du volume vers VOLUME +/- (sur l'appareil principal) ou appuyer sur VOL. +/- (sur la télécommande) pour augmenter ou baisser le volume. Le réglage du volume sur l'iPod, iPhone et iPad est sans effet.

#### Fonctionnement de l'iPod, iPhone et iPad :

Les opérations décrites ci-dessous dépendent de la génération d'iPod, iPhone et iPad utilisées.

#### Système en fonctionnement :

Lorsque l'appareil principal est en marche, l'iPod, iPhone et iPad s'allumeront automatiquement lors de leur insertion dans la station d'accueil ou leur branchement à l'appareil.

#### Arrêt du système (mise en veille) :

Lorsque l'appareil principal est passé en mode veille, l'iPod et l'iPhone placés dans la station d'accueil ou l'iPad branché passeront automatiquement en mode veille.

### ■ Diverses fonctions iPod, iPhone et iPad

Fonction	Appareil principal	Télécommande		Opération
	Socle/USB	Socle	USB	
Lecture				Appuyer pour passer en mode pause.
Pause				Presser en mode de lecture.
Plage haut/bas				Appuyer pour passer en mode lecture ou pause. Si on appuie sur la touche en mode pause, presser sur la touche ►/   pour déclencher le morceau souhaité.
Avance rapide/inversion				Presser en mode de lecture et la maintenir enfoncée. Relâcher la touche pour reprendre la lecture.
Basculer l'affichage des informations	—			Appuyez pour basculer l'affichage des informations.
Répétition	—			Appuyer pour basculer en mode de répétition.
Lecture aléatoire	—			Appuyer pour basculer en mode aléatoire.

Fonction	Appareil principal	Télécommande		Opération
	Socle/USB	Socle	USB	
Menu	—			Appuyez pour voir le menu iPod durant la fonction iPod.
Entrer	—			Appuyez pour confirmer la sélection.
Curseur haut / bas	—			Appuyez pour sélectionner le menu iPod.

## Écoute de disques CD ou MP3/WMA

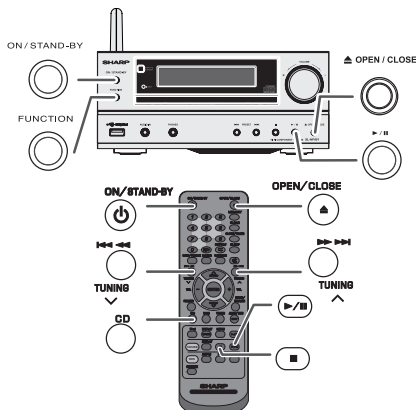

Ce système peut lire un disque CD standard, un disque CD-R/W en format CD et un CD-R/W avec un fichier MP3 ou WMA, mais ne peut pas enregistrer sur ces types de CD. Certains disques audio CD-R et CD-RW peuvent être illisibles à cause de l'état du disque ou du dispositif utilisé pour l'enregistrement.

#### MP3 :

**MP3 est un format de compression. Il s'agit de l'acronyme de MPEG Audio Layer 3. MP3 est un code audio qui permet de compresser des données audio de façon significative sans altérer la qualité sonore.**

- Ce système supporte les fichiers MPEG 1 Layer 3 et VBR.
- Pendant la lecture d'un fichier VBR, le compteur sur l'afficheur peut différer du temps de lecture en cours.
- Le débit binaire supporté par MP3 est de 32 ~ 320 kbps.

#### WMA :

**Les fichiers WMA sont des fichiers Advanced System format qui comprennent des fichiers audio compressés à l'aide du codec Windows Media Audio. WMA est développé par Microsoft comme étant un fichier sonore compatible avec Windows Media Player.**

- Le voyant « MP3 » et « WMA » s'allumera après la lecture des informations sur un disque MP3 ou WMA.
- Le débit binaire supporté par WMA est de 64 ~ 160 kbps.

### ■ Lecture de disque

- Appuyer sur la touche ON/STAND-BY pour allumer l'appareil.
- Appuyez sur la touche CD de la télécommande ou sur la touche FUNCTION à plusieurs reprises sur l'appareil principal pour sélectionner la fonction de CD.
- Appuyer sur la touche OPEN/CLOSE pour ouvrir le tiroir de disque.
- Mettre le disque sur le tiroir, côté étiqueté vers le haut.

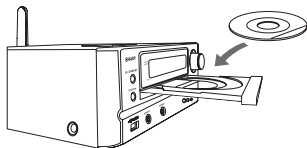

- Appuyer sur la touche OPEN/CLOSE pour fermer le tiroir de disque.
- Pour déclencher la lecture, appuyer sur la touche ►/II (CD/USB ►/II). Après la lecture de la dernière plage, l'appareil s'arrête automatiquement.

### Attention:

- Ne placez pas deux disques dans un seul tiroir de disque.
- Ne pas utiliser de disques de formes spéciales (cœur, octogone, etc.). Ce dernier peut mal fonctionner.
- Ne pas pousser le tiroir en cours de mouvement.
- En cas de défaillance électrique alors que le tiroir est ouvert, attendre le rétablissement du courant.
- En cas de parasites sur télévision ou radio au cours de l'utilisation de CD, éloigner l'appareil du téléviseur ou du poste de radio.
- Penser à placer le disque de 8 cm au centre du tiroir de disque.
- A cause de la structure des données sur le disque, la lecture d'un disque MP3/WMA prend plus longtemps qu'un disque normal (environ 20 à 90 secondes).

### Notes pour CD ou disque MP3/WMA :

- Lorsque l'avance rapide atteint la fin du dernier morceau, l'appareil affiche « END » et entre en pause. Lorsque l'opération d'inversion atteint le début du premier morceau, l'appareil passe en mode de lecture (seulement pour les CD).
- Les disques réinscriptibles multi sessions dont l'écriture est inachevée peuvent toujours être lus.

### ■ Diverses fonctions de disque

Fonction	Appareil principal	Télécommande	Opération
<b>Lecture</b> 			Presser en mode d'arrêt.
<b>Arrêt</b> 			Presser en mode de lecture.
<b>Pause</b> 			Presser en mode de lecture. Appuyer sur la touche ►/II pour reprendre la lecture depuis le point d'arrêt.
<b>Plage haut/bas</b>			Presser en mode de lecture ou d'arrêt. Si on appuie sur la touche en mode d'arrêt, presser sur la touche ►/II pour déclencher le morceau souhaité.
<b>Avance rapide/inversion</b>			Presser en mode de lecture et la maintenir enfoncée. Relâcher la touche pour reprendre la lecture.

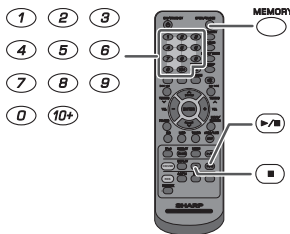

### ■ Recherche directe de morceaux

En utilisant les touches numériques, les plages désirées sur le disque en cours peuvent être lues.

**Utiliser les touches numériques de la télécommande pour sélectionner la plage désirée pendant la lecture du disque souhaité.**

- Les touches numériques permettent de sélectionner jusqu'au numéro 9.
- Pour sélectionner le numéro 10 ou supérieur, utiliser la touche « 10+ ».

#### A. Par exemple, pour choisir 13

- Appuyer une fois sur la touche « 10+ ».
- Appuyer sur la touche « 1 ».
- Appuyer sur la touche « 3 ».



Numéro de la plage choisie

#### B. Par exemple, pour choisir 130

- Appuyer deux fois sur la touche « 10+ ».
- Appuyer sur la touche « 1 ».
- Appuyer sur la touche « 3 ».
- Appuyer sur la touche « 0 ».

#### Notes :

- Un numéro de plage supérieur au nombre de plages sur le disque ne peut pas être sélectionné.
- En lecture au hasard, la recherche directe est impossible.

#### Arrêt de la lecture :

Appuyer sur la touche ■ (CD/USB ■).

### ■ Lecture répétée

Avec répétition lecture, l'appareil peut relire continuellement un piste, tous les pistes ou une séquence programmée.

#### Pour répéter la lecture d'un piste :

Pressez plusieurs fois la touche REPEAT jusqu'à ce qu'apparaisse « Repeat One ». Appuyer sur la touche ►/II (CD/USB ►/II) .

#### Pour répéter tous les morceaux :

Pressez plusieurs fois la touche REPEAT jusqu'à ce qu'apparaisse « Repeat All ». Appuyer sur la touche ►/II (CD/USB ►/II).

#### Pour répéter des morceaux souhaités :

Suivre les étapes 1 - 5 dans le chapitre « Lecture des morceaux programmés » sur la page 11, puis appuyer sur la touche REPEAT à plusieurs reprises jusqu'à ce que « Repeat All » s'affiche.

#### Pour annuler la répétition :

Pressez plusieurs fois la touche REPEAT ce qu'apparaisse « Normal » et que disparaisse « ↵ ».



#### Attention:

Après avoir effectué une lecture répétée, veiller à appuyer sur la touche ■ (CD/USB ■). Sinon, le disque sera lu continuellement.

# Lecture avancée de disques MP3/WMA ou CD (suite)

## ■ Lecture aléatoire (shuffle)

Les plages du disque peuvent être lues automatiquement en ordre aléatoire.

### Pour lire tous les morceaux dans un ordre aléatoire :

Presser sur RANDOM sur la télécommande jusqu'à ce que « Random » s'affiche. Appuyer sur la touche ►/II (CD/USB ►/II).

### Pour annuler la lecture aléatoire :

Appuyer de nouveau sur la touche RANDOM. Le voyant « RDM » disparaîtra.



### Notes :

- Si l'on appuie sur la touche ►► pendant la lecture au hasard, il est possible d'aller à la plage suivante dans la sélection de la lecture au hasard. D'autre part, la touche ◀◀ ne permet pas de revenir à la plage précédente. Le début de la plage en cours de lecture sera localisé.
- Lors de la lecture au hasard, l'appareil reproduit des morceaux dans un ordre aléatoire. (Il est impossible de spécifier un ordre.)

## ■ Lecture des morceaux programmés (CD)

On peut sélectionner 32 morceaux (maxi) pour la lecture dans un ordre souhaité.

- 1 En mode d'arrêt, appuyer sur la touche MEMORY de la télécommande pour passer en mode de sauvegarde de programme.



- 2 Pressez les touches numériques de la télécommande pour sélectionner la piste désirée.

**Note :** Pour sélectionner les numéros de piste supérieurs à 10, référez-vous à "Recherche directe d'une piste" en page 12.



Numéro de la plage choisie

- 3 Appuyer sur la touche MEMORY pour stocker le numéro de morceau.
- 4 Renouveler l'étape 2 pour d'autres morceaux. 32 plages au total sont programmables. Pour vérifier les plages programmées, appuyer à plusieurs reprises sur la touche MEMORY. En cas d'erreur, les plages programmées peuvent être effacées en appuyant sur la touche CLEAR.
- 5 Pour déclencher la lecture, appuyer sur la touche ►/II (CD/USB ►/II).

## ■ Lecture des morceaux programmés (MP3/WMA)

- 1 En mode d'arrêt, appuyer sur la touche MEMORY pour entrer en mode d'enregistrement de programme.



- 2 Appuyer sur la touche PRESET ( ou ) de la télécommande pour sélectionner le dossier souhaité.

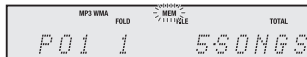

Puis pressez les touches numériques de la télécommande pour sélectionner les pistes désirées.

**Note :** Pour sélectionner les numéros de piste supérieurs à 10, référez-vous à "Recherche directe d'une piste" en page 12.

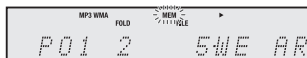

- 3 Répéter l'étape 2 pour programmer d'autres dossiers/plages. 32 plages au total sont programmables.
- 4 Pour déclencher la lecture, appuyer sur la touche ►/II (CD/USB ►/II).

### Pour annuler la lecture des morceaux programmés :

En mode d'arrêt programmé, appuyer sur la touche ■ (CD/USB ■). L'indication « Memory Clear » apparaît sur l'écran et tous les contenus programmés sont effacés.

### Ajout de morceaux au programme :

Si un programme a été précédemment mémorisé, le voyant « MEM » s'affiche. Appuyer sur la touche MEMORY. Suivre l'étape 2 pour ajouter des morceaux.

### Notes :

- Lorsqu'un disque est éjecté, le programme est automatiquement annulé.
- Si vous appuyez sur la touche ON/STAND-BY pour entrer en mode de veille ou pour passer de la fonction CD à une autre, les sélections programmées seront effacées.
- La lecture au hasard n'est pas utilisable pour la lecture des morceaux programmés.

# Mode dossier MP3/WMA (seulement pour des fichiers MP3/WMA)

## Pour lire un fichier MP3/WMA (Windows Media Audio)

Il y a de nombreux sites de musique sur l'Internet d'où on peut télécharger des fichiers musicaux MP3/WMA (Windows Media Audio). Suivre les instructions de ces sites pour télécharger ce type de fichiers. Il est alors possible de lire ces fichiers musicaux téléchargés en les gravant sur un disque CD-R/RW.

- Les chansons/fichiers téléchargés sont pour usage personnel seulement. Toute autre utilisation d'une chanson sans la permission du propriétaire est illégale.

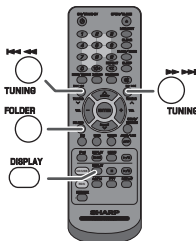

## ■ Sur l'ordre de lecture des dossiers

Si des fichiers MP3/WMA sont présents dans plusieurs dossiers, un nombre sera automatiquement attribué à chaque dossier.

On peut sélectionner les dossiers à l'aide de la touche FOLDER sur la télécommande. Si le dossier sélectionné contient des formats de fichier qui ne sont pas supportés, le dossier est sauté et le dossier suivant est sélectionné.

Exemple : Attribution des nombres de dossier si des fichiers MP3/WMA sont présents, tel que dans la figure ci-dessous.

- 1 Le dossier ROOT est programmé comme dossier 1.
- 2 Quant aux dossiers dans le dossier ROOT (Dossiers A et B), celui qui est enregistré le premier sur le disque sera programmé comme dossier 2 et 6.
- 3 Pour ce qui est des dossiers dans le Dossier A (Dossiers C et D), celui qui est enregistré le premier sur le disque sera programmé comme dossier 3 et 4.
- 4 Le Dossier E dans le dossier D sera programmé comme Dossier 5.

- L'information relative à l'ordre des dossiers et des fichiers écrits sur le disque dépend du logiciel d'écriture. Il est possible que l'appareil ne lise pas les fichiers selon l'ordre prévu.
- Sur un CD MP3/WMA, 999 dossiers et fichiers, y compris les dossiers ne contenant pas de fichiers lisibles, peuvent être lus.

L'activation/désactivation du mode dossier peut s'effectuer via la touche FOLDER de la télécommande. Les fichiers qui sont lus avec mode dossier activé diffèrent de ceux lus avec mode dossier désactivé.

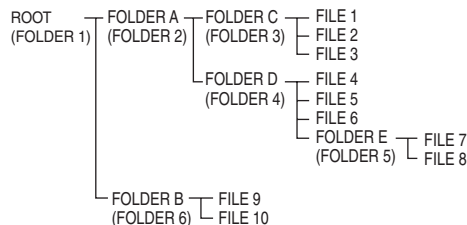

## ■ Procédure de lecture de disques MP3/WMA avec le mode dossier activé

Pour lire des CD-R/RW.

- 1 Appuyer sur la touche CD et charge un disque MP3/WMA. Appuyer sur la touche FOLDER et les données du disque s'afficheront.

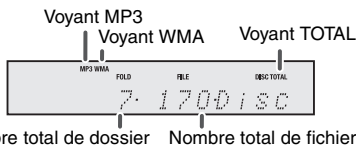

- 2 Appuyez sur la touche PRESET (∨ ou ∧) pour sélectionner le dossier désiré. (Mode dossier activé)

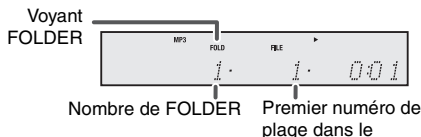

- 3 Sélectionner le fichier à lire en appuyant sur la touche ◀◀ ou ▶▶.

- 4 Appuyer sur la touche ▶/|| (CD/USB ▶/||). La lecture commence et le nom du fichier s'affiche.

- Les noms du Titre, de l'artiste et de l'album s'affichent s'ils sont enregistrés sur le disque.
- Si la lecture s'effectue avec le mode dossier activé, appuyer sur la touche PRESET (∨ ou ∧) pour sélectionner le dossier même s'il est en mode lecture/pause. Le mode lecture/pause sera conservé pour la 1ère page du dossier sélectionné.
- Les informations affichées peuvent être changées en appuyant sur la touche CD/USB DISPLAY.

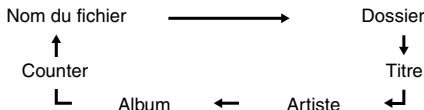

**Note :**  
Si « Not support » s'affiche, cela signifie qu'on a sélectionné « Copyright protected WMA file » (fichier WMA protégé par copyright) ou « Not supported playback file » (le fichier à lire n'est pas supporté).

# Lecture mémoire de grande capacité USB/lecteur MP3

## Attention:

En mode USB, une fois que l'iPod ou l'iPhone est arrimé au terminal, l'iPod ou l'iPhone commencera automatiquement à se recharger. «Mode de charge pour iPod DOCK» s'affichera. Afin d'écouter n'importe quel périphérique USB de stockage de masse / lecteur MP3, l'iPod ou l'iPhone devra être retiré du dock.

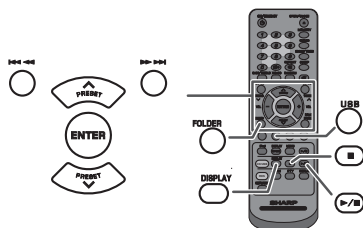
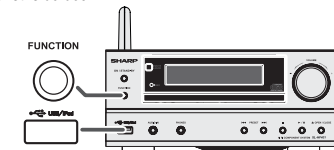

## Note :

Ce produit n'est pas compatible avec les systèmes de fichier MTP et AAC provenant d'un dispositif de stockage de masse USB ou d'un lecteur MP3.

### ■ Lecture à partir d'un dispositif USB/MP3 avec le mode dossier désactivé

- 1 Appuyer sur la touche USB de la télécommande ou sur la touche FUNCTION à plusieurs reprises sur l'appareil principal pour sélectionner la fonction de USB. Brancher à l'appareil le dispositif Mémoire USB ayant les fichiers MP3/WMA. Après le branchement, les informations du dispositif s'affichent.

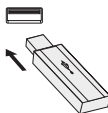

- 2 Sélectionner le fichier à lire en appuyant sur la touche ◀◀ ou ▶▶.
- 3 Appuyer sur la touche ▶/|| (CD/USB ▶/||). La lecture commence et le nom du fichier s'affiche.
  - Le titre, le nom de l'artiste et de l'album s'affichent s'ils sont enregistrés dans le dispositif de mémoire USB.
  - Les informations affichées peuvent être changées en appuyant sur la touche CD/USB DISPLAY.

## Note :

Pour mettre en pause la lecture :  
Appuyer sur la touche ▶/|| (CD/USB ▶/||).

### ■ Lire à partir d'un dispositif USB/MP3 avec le mode dossier activé

- 1 Appuyer sur la touche USB de la télécommande ou sur la touche FUNCTION à plusieurs reprises sur l'appareil principal pour sélectionner la fonction de USB. Brancher à l'appareil le dispositif Mémoire USB ayant les fichiers MP3/WMA. Après le branchement, les informations du dispositif s'affichent.

- 2 Appuyer sur la touche FOLDER et puis sur la touche PRESET (∨ ou ∧) pour sélectionner le dossier désiré. Pour commencer la lecture avec le mode dossier activé, passer à la 4 étape. Pour changer le dossier lu, appuyer sur la touche PRESET (∨ ou ∧) pour sélectionner un autre dossier.
- 3 Sélectionner le fichier à lire en appuyant sur la touche ◀◀ ou ▶▶.
- 4 Appuyer sur la touche ▶/|| (CD/USB ▶/||). La lecture commence et le nom du fichier s'affiche.
  - Le titre, le nom de l'artiste et de l'album s'affichent s'ils sont enregistrés dans le dispositif de mémoire USB.
  - Les informations affichées peuvent être changées en appuyant sur la touche CD/USB DISPLAY.

### ■ Enlever le dispositif de mémoire USB

- 1 Appuyer sur la touche ■ (CD/USB ■) pour arrêter la lecture.
- 2 Débrancher le dispositif de mémoire USB de la borne USB.

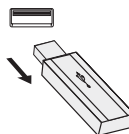

## Notes :

- SHARP ne pourra être tenu pour responsable de la perte de données lorsque le dispositif de mémoire USB est raccordé au système audio.
- Les fichiers compressés au format MP3 et/ou WMA peuvent être lus une fois raccordés à la borne USB.
- Ce format USB supporte FAT 16 ou FAT 32.
- SHARP ne garantit pas le fonctionnement de tous les dispositifs de mémoire USB avec ce système audio.
- Il est déconseillé d'utiliser un câble USB pour raccorder un dispositif de mémoire USB à ce système audio. L'utilisation d'un câble USB affecterait les performances du système audio. L'iPod, l'iPhone ou l'iPad n'est pas incliné à cette condition.
- Ce dispositif USB ne peut pas fonctionner via un hub USB.
- La borne USB de cet appareil n'est pas prévue pour une connexion à un ordinateur, mais est utilisée pour la lecture de musique avec un dispositif de mémoire USB.
- La mémoire HDD externe ne peut pas être lu via la borne USB.
- Si les données contenues dans le dispositif de mémoire USB sont volumineuses, la lecture peut prendre plus de temps.
- Ce produit peut lire les fichiers WMA et MP3. Il détectera automatiquement le type de fichier en cours de lecture. En cas de fichier illisible, « Not Support » est indiqué et le fichier est automatiquement ignoré. Cela peut prendre quelques secondes. Si des indications anormales apparaissent sur l'afficheur à cause d'un fichier non spécifié, éteindre l'appareil et le rallumer.
- Ce produit se relie à des dispositifs de stockage de masse USB et des lecteurs MP3. Toutefois, certaines irrégularités peuvent se produire pour diverses raisons imprévues pour certains dispositifs. Si cela se produit, éteindre l'appareil et le rallumer.
- Le lecteur MP3 ne se chargera pas en fonction CD.



Les fonctions suivantes sont les mêmes que pour les CD :

	Page
Recherche directe de morceaux . . . . .	12
Lecture répétée . . . . .	12
Lecture au hasard . . . . .	13
Lecture des morceaux programmés (MP3/WMA) . . . 13	

### Note :

Si le dispositif de mémoire USB n'est pas connecté, « USB No Media » s'affichera sur l'écran.

### Notes :

- Le seul format supporté par cet appareil est « MPEG-1 Audio Layer 3 ». (La fréquence d'échantillonnage est 32, 44,1, 48 kHz)
- L'ordre de lecture des fichiers MP3 peut varier en fonction du logiciel d'écriture utilisé lors du téléchargement des fichiers.
- Le débit binaire supporté par le MP3 est compris entre 32 ~ 320 kbps et entre 64 ~ 160 kbps pour le WMA.
- Veuillez ajouter l'extension « .MP3 » ou « .WMA » pour les fichiers MP3/WMA. Les fichiers ne peuvent pas être sans extension MP3/WMA.
- Les listes de lecture ne sont pas supportées par cet appareil.
- Le nombre maximum de caractères du nom d'un dossier ou d'un fichier pouvant être affiché par cet appareil est 32.
- Le nombre maximal total de fichiers MP3/WMA est de 65025.
- Le nombre total de dossiers lus est de 999 y compris le dossier avec les fichiers non du lecteur. Toutefois, l'affichage n'affiche que le dossier avec les fichiers MP3.
- Le temps de lecture de l'affichage peut ne pas être affiché correctement lors de la lecture d'un fichier à débit binaire variable.
- Les informations d'ID3TAG supportées sont uniquement TITLE, ARTIST et ALBUM. Il est possible d'afficher le nom du titre, le nom de l'artiste et le nom de l'album en appuyant sur la touche CD/USB DISPLAY pendant la lecture du fichier ou en mode pause.
- La fonction méta repère WMA est compatible avec les noms de titre, d'artiste et de l'album enregistrés dans les fichiers WMA. Les fichiers WMA protégés par copyright ne peuvent pas être lus.

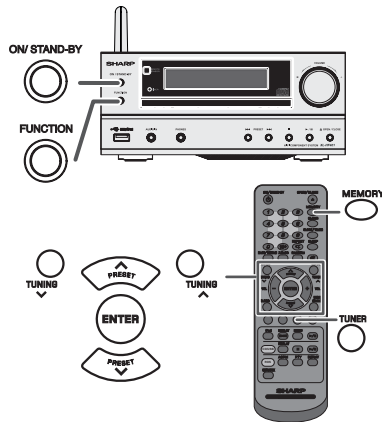

### ■ Accord

- 1 Appuyer sur la touche ON/STAND-BY pour allumer l'appareil.
- 2 Appuyer à plusieurs reprises sur la touche TUNER pour sélectionner FM mono ou FM stéréo.
- 3 Appuyer sur la touche TUNING (∨ ou ∧) sur la télécommande pour faire l'accord sur la station souhaitée.
  - **Accord manuel :**  
Appuyer plusieurs fois sur la touche TUNING (∨ ou ∧) pour syntoniser la station désirée.
  - **Accord automatique :**  
Si on presse la touche TUNING (∨ ou ∧) plus de 0,5 seconde, le tuner part en recherche et se cale sur la première station qu'il capte.

### Notes :

- La recherche automatique s'arrêtera dès qu'il se produira des parasites.
- Le balayage automatique sautera des stations à faible puissance.
- Pour arrêter la syntonisation automatique, réappuyer sur la touche TUNING (∨ ou ∧).
- Lorsque le tuner capte une station RDS (Radio Data System), la fréquence en est affichée, puis le voyant RDS s'allume. Le nom de la station apparaît ensuite.
- L'accord automatique s'achève complètement pour la mémorisation automatique « ASPM » de stations RDS (voir page 18).

### Pour recevoir une émission FM stéréo :

- Appuyer sur la touche TUNER pour sélectionner le mode stéréo, et l'indicateur « ST » s'affiche. « ▶♦♦ » et « ♦♦ » apparaît lorsque l'émission FM captée est en stéréo.
- Si la réception en FM n'est pas bonne, appuyer sur la touche TUNER pour éteindre « ST ». La réception passe en mono, mais le son devient plus clair.

## Écoute de la radio (suite)

### Mise en mémoire d'une station

Il est possible de stocker 40 stations en FM et de les rappeler par la simple pression d'une touche. (Accord de présélection)

- 1 Suivre les étapes 1 - 3 dans « Accord ».
- 2 Appuyer sur la touche MEMORY.



- 3 Avant 30 secondes, appuyer sur la touche PRESET (✓ ou ^) ( ou ) pour sélectionner le numéro de présélection. Stocker des stations en mémoire dans l'ordre à partir du canal de présélection 1.
- 4 Avant 30 secondes, appuyer sur la touche MEMORY pour mettre la station en mémoire. Si les voyants « MEM » et le numéro de pré-réglage disparaissent avant la mémorisation de la station, répéter l'opération à partir de l'étape 2.
- 5 Renouveler les étapes 1 - 4 pour mémoriser d'autres stations ou remplacer une station mise en mémoire. Lorsqu'une nouvelle station est mémorisée, la station mémorisée auparavant sur le même numéro de chaîne sera effacée.

#### Note :

La fonction de protection conserve les stations en mémoire pendant plusieurs heures même s'il se produit une panne de courant ou un débranchement de l'appareil.

### Rappel d'une station mémorisée

- 1 Sélectionner la station souhaitée en appuyant sur la touche PRESET (✓ ou ^) moins de 0,5 seconde.

### Pour balayer les stations pré-réglées

On peut balayer les stations mises en mémoire automatiquement. (Balayage dans la mémoire de présélection)

- 1 Appuyer pendant plus de 0,5 seconde sur la touche PRESET (✓ ou ^). Les numéros de présélection se mettent à clignoter et l'appareil se cale sur chaque station pendant 5 secondes.
- 2 Réappuyer sur la touche PRESET (✓ ou ^) lorsque la station souhaitée est localisée.

### Pour effacer toute la mémoire

- 1 Appuyer sur la touche ON/STAND-BY pour mettre l'appareil en mode d'attente.
- 2 Sur l'appareil principal : tout en maintenant les touches ◀▶ enfoncées, appuyer sur la touche ON/STAND-BY pour afficher « Tuner Clear ».

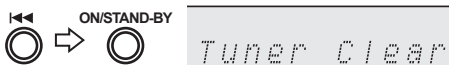

## Utilisation du système RDS (Radio Data System)

RDS est un service de radiodiffusion qu'offre de plus en plus de stations FM. Elles peuvent diffuser leurs programmes avec signaux supplémentaires tels que leur nom de station. Sont envoyés le nom de la station et les informations concernant le type de programme, tel que sport, musique, etc.

Lorsque l'appareil capte une station RDS, les lettres « RDS » et le nom de station s'inscrivent sur l'afficheur. « TP » (programme routier) s'affiche lorsque l'émission captée porte des informations routières et « TA » (annonce routière) apparaît lorsque l'information routière est en cours de diffusion.

« PTYI » (Voyant PTY dynamique) apparaît pendant la réception d'une station PTY dynamique.

RDS PTYI TP TA

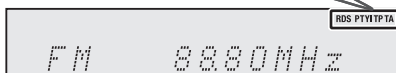

On peut commander le RDS seulement à l'aide des touches de la télécommande.

### Informations données par RDS

Chaque fois que la touche RDS DISPLAY est pressée, l'affichage change comme suit :

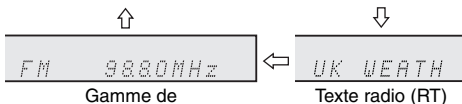
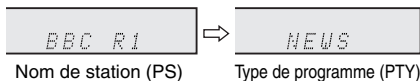
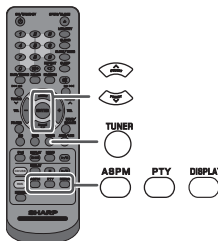

Lorsqu'il s'agit d'une station non-RDS ou d'une station RDS portant de faibles signaux, l'affichage change comme suit :

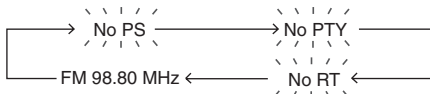

# Utilisation du système RDS (Radio Data System) (suite)

## ■ Mémorisation automatique de stations (ASPM)

En mode ASPM, le tuner recherche automatiquement de nouvelles stations RDS. Jusqu'à 40 stations programmables.

S'il y a des stations déjà mises en mémoire, le nombre de stations mémorisables est réduit d'autant.

- 1 Appuyez sur la touche TUNER de la télécommande ou sur la touche FUNCTION à plusieurs reprises sur l'appareil principal pour sélectionner la fonction de TUNER.
- 2 Appuyer sur la touche RDS ASPM de la télécommande et la maintenir enfoncée.
  - 1 Le voyant « ASPM » clignote pendant environ 4 secondes, et le balayage démarre (87,50 - 108,00 MHz).



- 2 Lorsqu'une station RDS est détectée, « RDS » s'affiche un instant et la station est mise en mémoire.



- 3 Une fois le balayage terminé, le nombre de stations mémorisées s'affiche pendant 4 secondes, puis « END » apparaît pendant 4 secondes.



### Pour interrompre l'opération ASPM en cours :

Appuyer sur la touche RDS ASPM pendant le balayage des stations. Les stations préalablement mises en mémoire restent inchangées.

#### Notes :

- Si une station diffuse sur deux fréquences différentes, la plus forte sera mise en mémoire.
- L'appareil ignore une station utilisant la même fréquence que celle de la station déjà mise en mémoire.
- S'il y a 40 stations déjà stockées en mémoire, la recherche sera annulée. Pour refaire l'opération ASPM, effacer des stations.
- Si aucune stations n'est mise en mémoire, l'appareil affiche « END » pendant 4 secondes environ.
- Si des signaux RDS sont faibles, le nom de station peut ne pas être mémorisé.
- Il est possible de stocker une station dans deux canaux différents.
- Selon la région ou l'époque de l'année, les noms de stations peuvent changer.

## ■ Notes pour le fonctionnement RDS

Il ne s'agit pas d'un mauvais fonctionnement même si l'un des cas suivants se présente :

- L'appareil affiche alternativement « PS », « No PS » et un nom de station.
- Lorsqu'il s'agit d'une station ne diffusant pas correctement ou d'une station en cours d'essai, la fonction RDS ne fonctionne pas de façon souhaitée.
- S'il s'agit d'une station RDS portant de faibles signaux, l'appareil n'arrive pas à afficher le nom de la station.
- « No PS », « No PTY » ou « No RT » clignote environ 5 secondes et la fréquence s'affiche.

### Notes pour le texte radio :

- Les 14 premiers caractères de texte radio restent affichés pendant 4 secondes, puis ils se déplacent sur l'afficheur.
- Si on capte une station RDS n'émettant pas de texte radio, l'appareil affiche « No RT » au passage en position de texte radio.
- L'appareil affiche « RT » pendant la réception de texte radio ou chaque fois que le texte change.

## ■ Pour rappeler une station en mémoire

Pour écouter une station souhaitée en spécifiant le type de programme (recherche PTY) :

On peut rechercher une des stations mises en mémoire en désignant le type de programme (actualités, sports, informations routières, etc. ... voir page 19).

- 1 Appuyez sur la touche TUNER de la télécommande ou sur la touche FUNCTION à plusieurs reprises sur l'appareil principal pour sélectionner la fonction de TUNER.

- 2 Appuyer sur la touche RDS PTY sur la télécommande.



« SELECT » et « PTY TI » apparaîtront en alternance pendant environ 6 secondes.

- 3 Avant 6 secondes, appuyer sur la touche PRESET (✓ ou ^) pour sélectionner le type de programme.



Chaque fois que la touche est pressée, le type de programme se modifie. Si on maintient la touche enfoncée plus de 0,5 secondes, le type affiché change rapidement.

- 4 Pendant le clignotement du type de programme (c.-à-d. avant 6 secondes), appuyer sur la touche RDS PTY.



Le type de programme sélectionné reste éclairé pendant 2 secondes, puis « SEARCH » apparaît et l'opération de recherche démarre.

#### Notes :

- Si l'affichage arrête de clignoter, renouveler l'opération depuis l'étape 2. Lorsque l'appareil trouve le type de programme souhaité, le numéro du canal correspondant s'allume pour 8 secondes et le nom de station reste allumé ensuite.
- Pour écouter le même type de programme d'une autre station, appuyer sur la touche RDS PTY avant que le numéro de canal (ou le nom de station) ne cesse de clignoter. L'appareil recherche alors une autre station.
- Si aucune station n'est trouvée, « Not Found » apparaît pendant 4 secondes.

Si on choisit le programme d'informations routières : Si on désigne le programme routier (TP) à l'étape 3, « TP » apparaît.

(Cela ne signifie pas que les informations routières sont en cours de diffusion.)

Si les informations routières sont en cours de diffusion, « TA » apparaît.

## Utilisation du système RDS (Radio Data System) (suite)

**Codes PTY (type de programme), TP (information routière) et TA (annonce routière)**

On peut rechercher et recevoir les signaux PTY, TP et TA suivants.

<b>NEWS</b>	Programme d'informations, dépêches, événements, reportages et actualités.
<b>AFFAIRS</b>	Programmes approfondis sur actualités, généralement avec une présentation ou conception différente, y compris un débat ou une analyse.
<b>INFO</b>	Programme pour conseils dans un sens très large.
<b>SPORT</b>	Programme sur les sports.
<b>EDUCATE</b>	Programme éducatif, fondamental.
<b>DRAMA</b>	Feuilletons.
<b>CULTURE</b>	Programmes de la culture nationale ou régionale, comprenant les langues, le théâtre, etc.
<b>SCIENCE</b>	Programmes sur la science naturelle et la technologie.
<b>VARIED</b>	Programmes de conversation de type divertissement, non classables dans d'autres catégories. Par exemple, jeux, interview, etc.
<b>POP M</b>	Programmes musicaux, variétés, hit-parade, etc.
<b>ROCK M</b>	Musiques modernes contemporaines, écrites et jouées par de jeunes musiciens.
<b>EASY M</b>	Musique contemporaine de type « écoute facile », opposée à pop, rock, classique. La musique de cette catégorie est souvent vocale et de courte durée.
<b>LIGHT M</b>	Musique classique générale, non spécialisée. Instrumentale, vocale ou chœur.
<b>CLASSICS</b>	Musique orchestrale, symphonies, musique de chambre, opéra, etc.
<b>OTHER M</b>	Musique non classable comme Rhythm & Blues, Reggae, etc. Particulièrement utilisés pour la musique spécialisée, comme le Rhythm & Blues ou le Reggae.
<b>WEATHER</b>	Programme météo.
<b>FINANCE</b>	Commerce, marketing, stocks, etc.
<b>CHILDREN</b>	Programmes visés aux jeunes, divertissement, renseignements utiles.
<b>SOCIAL</b>	Programmes sur les personnages et les choses, y compris la sociologie, l'histoire, la géographie, la psychologie et la société.
<b>RELIGION</b>	Programmes relatifs aux religions. Foi, Dieu, dieux, l'existence et l'éthique.
<b>PHONE IN</b>	Programmes ouverts au public. Entretien par téléphone ou au forum.
<b>TRAVEL</b>	Programmes sur tous les types de voyages : proximité, lointain, forfait, astuce, etc. Non pour les informations routières (travaux, délai, etc.) affectant un voyage immédiat qui utilise TP/TA.
<b>LEISURE</b>	Programmes concernant les loisirs auxquels les auditeurs peuvent participer. Jardinage, pêche, antiquités, cuisine, vins, etc.
<b>JAZZ</b>	Musique polyphonique et syncopée, caractérisée par improvisation.

<b>COUNTRY</b>	Musique populaire issue de la tradition musicale dans le sud des États-Unis. Caractérisée par une mélodie directe et une façon narrative.
<b>NATION M</b>	Musique populaire du monde en version originale et non en anglais.
<b>OLDIES</b>	Musique populaire, vieux succès.
<b>FOLK M</b>	Musique qui a l'origine de la culture musicale d'un pays particulier, souvent accompagnée d'instruments acoustiques. Les paroles peuvent être basées sur une affaire historique ou le peuple.
<b>DOCUMENT</b>	Programme documentaire, présenté dans un style d'enquête.
<b>TEST</b>	Emission pour l'essai d'un émetteur ou d'un récepteur d'urgence.
<b>ALARM!</b>	Annonce urgente, dans un cas exceptionnel, qui avertit d'un danger à venir.
<b>NONE</b>	Pas de type de programme (réception seulement).
<b>TP</b>	Indique qu'il s'agit d'une station émettant des informations routières.
<b>TA</b>	Informations routières en cours de diffusion.

# Opérations programmées et mise en arrêt différée (Seulement par télécommande)

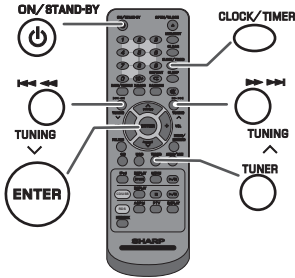

## Lecture programmée :

L'appareil s'allume et lance la lecture de la source (CD, TUNER, USB, iPod, AUDIO IN, LINE IN) désirée à une heure prédéfinie.

**Cet appareil dispose de 2 types de minuteries : ONCE TIMER et DAILY TIMER.**

### Programmation unique :

La programmation unique se déroule une seule fois à l'heure programmée.

(Voyant "☉").

### Programmation quotidienne :

La programmation quotidienne se déroule tous les jours à la même heure. Par exemple, régler la minuterie pour se réveiller chaque matin.

(Voyant « DAILY »).

### Programmations unique et quotidienne à la fois :

Par exemple, utiliser la programmation unique pour écouter une émission de radio et la programmation quotidienne comme réveil.

- 1 Effectuer la programmation quotidienne (pages 20 - 21).
- 2 Effectuer la programmation unique (pages 20 - 21).

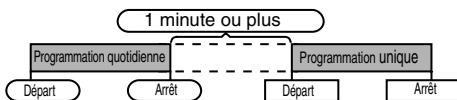

## Lecture programmée

### Avant de régler la minuterie :

- Vérifier que l'horloge est à l'heure (voir pages 6 - 7). Si l'horloge n'est pas à l'heure, on ne peut pas programmer une opération.
- Pour la lecture programmée : Connecter un dispositif USB ou charger les disques ou installer l'iPod à lire.



- 1 Appuyer sur la touche ON/STAND-BY pour allumer l'appareil.
- 2 Maintenir la touche CLOCK/TIMER enfoncée.
- 3 Avant 10 secondes, appuyer sur la touche ◀◀ ou ▶▶ pour sélectionner « Once » ou « Daily » et presser sur la touche ENTER.
- 4 Avant 10 secondes, appuyer sur la touche ◀◀ ou ▶▶ pour sélectionner « Timer Set » et presser sur la touche ENTER.
- 5 Pour sélectionner une source pour la lecture programmée (CD, TUNER, USB, iPod, AUDIO IN, LINE IN), appuyer sur la touche ◀◀ ou ▶▶. Appuyer sur la touche ENTER. S'il s'agit du tuner, sélectionner une station en agissant sur la touche ◀◀ ou ▶▶ et appuyer sur la touche ENTER. Si aucune station n'a été programmée, « No Preset » s'affiche et la programmation s'annule.
- 6 Pour régler les jour, appuyer sur la touche ◀◀ ou ▶▶ puis appuyer sur la touche ENTER.
- 7 Pour régler l'heure, appuyer sur la touche ◀◀ ou ▶▶ puis appuyer sur la touche ENTER.
- 8 Pour régler les minutes, appuyer sur la touche ◀◀ ou ▶▶ et appuyer sur la touche ENTER.
- 9 Programmer l'heure d'arrêt comme décrit dans les étapes 7 et 8.
- 10 Régler le volume en agissant sur la commande VOLUME, appuyer sur la touche ENTER. Éviter de trop élever le volume.
- 11 Appuyer sur la touche ON/STAND-BY pour passer en veille. Le voyant « TIMER » s'allume, indiquant que l'appareil est prêt à la lecture programmée.

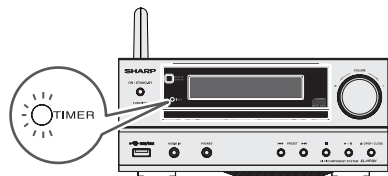

- 12 À l'heure programmée, la lecture ou l'enregistrement se déclenche. Le volume augmente graduellement jusqu'au niveau pré-réglé. Le voyant de la minuterie clignotera pendant la lecture programmée.

## Opérations programmées et mise en arrêt différée (Seulement par télécommande) (suite)

**13** À l'heure de fin, le système se met en veille automatiquement.

### Programmation unique :

L'opération programmée s'annule.

### Programmation quotidienne :

La minuterie fonctionne à la même heure chaque jour sélectionné. Il continuera jusqu'à ce que le paramétrage quotidien soit annulé. Annuler celle-ci si elle n'est plus nécessaire.

### Notes :

- Pour effectuer une lecture programmée avec un élément raccordé à la borne USB ou à la prise AUDIO IN, sélectionner « USB », « AUDIO IN » ou « LINE IN » à l'étape 5.
- L'appareil entre automatiquement en mode de veille. Toutefois, l'unité connectée ne se met pas sous/hors tension. Pour arrêter la lecture programmée, suivre les étapes « Effacer le réglage de l'alarme » décrites dans cette page.

### Vérification du réglage de l'alarme :

- 1 Allumer le système et maintenir la touche CLOCK/TIMER enfoncée.
- 2 Avant 10 secondes, appuyer sur la touche ◀◀ ou ▶▶ pour sélectionner « Once » ou « Daily » et presser sur la touche ENTER.
- 3 Avant 10 secondes, appuyer sur la touche ◀◀ ou ▶▶ pour sélectionner « Timer Call » et presser sur la touche ENTER.

### Effacer le réglage de l'alarme :

- 1 Allumer le système et maintenir la touche CLOCK/TIMER enfoncée.
- 2 Avant 10 secondes, appuyer sur la touche ◀◀ ou ▶▶ pour sélectionner « Once » ou « Daily » et presser sur la touche ENTER.
- 3 Avant 10 secondes, appuyer sur la touche ◀◀ ou ▶▶ pour sélectionner « Timer Off » et presser sur la touche ENTER. L'opération programmée s'annule (le contenu de la programmation restera valable).

### Réutilisation de l'opération programmée en mémoire :

Le paramétrage du programmeur sera mémorisé une fois entré. Pour réutiliser le même paramétrage, faites les opérations suivantes.

- 1 Allumer le système et maintenir la touche CLOCK/TIMER enfoncée.
- 2 Avant 10 secondes, appuyer sur la touche ◀◀ ou ▶▶ pour sélectionner « Once » ou « Daily » et presser sur la touche ENTER.
- 3 Avant 10 secondes, appuyer sur la touche ◀◀ ou ▶▶ pour sélectionner « Timer On » et presser sur la touche ENTER.
- 4 Appuyer sur la touche ON/STAND-BY pour passer en veille.

### Mise en arrêt différée

La radio, le disque compact, l'iPod, le dispositif USB, l'entrée audio et l'entrée de ligne peuvent tous être mis hors tension automatiquement.

- 1 Allumer la source souhaitée.
- 2 Appuyer sur la touche SLEEP.
- 3 Avant 5 secondes, appuyer sur la touche numérique pour programmer l'heure. (1 minute ~ 99 minutes)
- 4 « SLEEP » apparaît.
- 5 Le temps préréglé écoulé, l'appareil entrera automatiquement en attente. Le niveau sonore baisse dans la dernière minute de la lecture programmée.

1 Pendant « SLEEP » est affiché, appuyer sur la touche SLEEP.

### Annulation de la mise en arrêt différée :

Appuyer sur la touche ON/STAND-BY pendant l'affichage de « SLEEP ». Pour annuler la mise en arrêt différée sans mettre le système en attente, procéder comme suit.

- 1 Pendant « SLEEP » est affiché, appuyer sur la touche SLEEP.
- 2 Avant 5 secondes, appuyer sur la touche « 0 » à deux reprises jusqu'à ce que « SLEEP 00 » apparaisse.

### Pour utiliser l'opération programmée et la mise en arrêt différée

#### Mise en arrêt différée et lecture programmée :

Par exemple, on peut s'endormir en écoutant la radio et se réveiller le lendemain matin avec un CD favori.

- 1 Régler la durée pour la mise en arrêt différée (étapes 1 - 5).
- 2 Alors que le minuteur de mise en sommeil est réglé, lecture programmée (étapes 2 - 9, page 20).

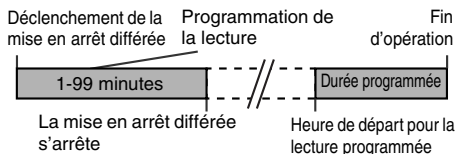

## Enrichissement du système

Le câble de raccordement n'est pas fourni. Se procurer un câble vendu dans le commerce.

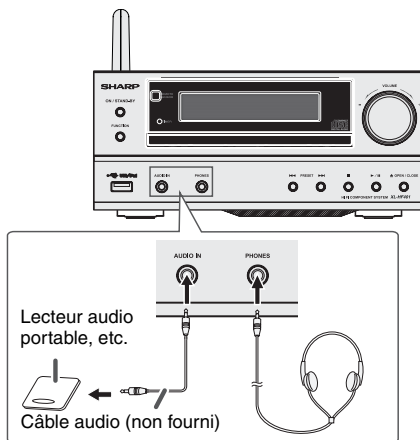

## Enrichissement du système (suite)

### ■ Écoute des sons de lecture à partir d'un lecteur audio portable, etc.

- 1 Utiliser un câble de raccordement pour brancher un lecteur audio portable, etc. sur les prises AUDIO IN. Lorsqu'il s'agit d'un élément vidéo, relier la sortie audio à ce système et la sortie vidéo à un téléviseur.
- 2 Appuyer sur la touche ON/STAND-BY pour allumer l'appareil.
- 3 Appuyez sur la touche AUDIO/LINE (INPUT) de la télécommande ou sur la touche FUNCTION à plusieurs reprises sur l'appareil principal pour sélectionner la fonction de AUDIO IN.
- 4 Déclencher la lecture sur l'élément raccordé. Si le niveau du volume de l'appareil connecté est trop haut, une distorsion du son peut apparaître. Si cela arrivait, diminuez le volume de l'appareil connecté. Si le volume est trop bas, augmentez le volume de l'appareil connecté.

## Dépannage

De nombreux problèmes potentiels peuvent être résolus par l'utilisateur avant de faire appel à un technicien de service.

Si le cas se présente, se reporter au tableau ci-dessous avant de prendre contact avec un revendeur ou un centre de réparation agréés par SHARP.

### ■ Général

Problème	Cause
● L'horloge n'est pas à l'heure.	● Y a-t-il eu une panne de courant ? Remettre l'horloge à l'heure. (Voir page 6)
● L'appareil ne répond pas à la pression d'une touche.	● Mettre l'appareil en veille et le rallumer. ● S'il fonctionne toujours mal, réinitialiser. (Voir page 23)
● Aucun son n'est entendu.	● Le volume est-il réglé sur « Min » ? ● Le casque est-il branché ? ● Les fils des enceintes sont-ils débranchés ?

### ■ iPod, iPhone ou iPad

Problème	Cause
● Aucun son n'est produit. Aucune image n'apparaît sur le téléviseur/écran.	● L'iPod, l'iPhone ou l'iPad n'est pas lu. ● L'iPod, l'iPhone ou l'iPad n'est pas correctement raccordé à l'appareil. ● L'appareil est-il branché sur secteur ? ● Le câble vidéo n'est pas correctement raccordé. ● La sélection d'entrée télévision/écran n'est pas correctement réglée. ● La fonction de sortie TV de l'iPod n'a pas été réglée pour la sortie vidéo. ● La borne USB ne prend pas en charge la vidéo.
● L'iPod, iPhone ou iPad ne se charge pas.	● Le contact entre iPod, iPhone ou iPad et le connecteur n'est pas complet. ● L'iPod utilisé est de (3 <sup>ème</sup> génération). ● L'iPod ou l'iPhone n'est pas pris en charge. Pour des modèles compatibles, se reporter à la page 9.
● « This accessory is not made to work with iPhone » ou « This accessory is not supported by iPhone » s'affiche sur l'écran de l'iPhone.	● La batterie de iPhone est faible. Veuillez recharger iPhone. ● L'iPhone n'est pas raccordé correctement.

### Note :

Pour supprimer un bourdonnement, mettre l'appareil à l'écart du téléviseur.

### ■ Casque

- Ne pas tourner le volume à fond à la mise en route et écouter la musique à des niveaux modérés. Un volume sonore excessif émis par les écouteurs et le casque peut endommager l'ouïe.
- Avant de brancher ou de débrancher le casque, réduire le niveau sonore.
- Utiliser un casque muni d'une fiche de 3,5 mm de diamètre et ayant une impédance de 16 à 50 ohms. L'impédance préconisée est de 32 ohms.
- Le branchement du casque déconnecte automatiquement les enceintes. Régler le volume en agissant sur la commande VOLUME.

### ■ Lecteur CD

Problème	Cause
● La lecture ne démarre pas. ● La lecture s'arrête au milieu ou ne se fait pas correctement.	● Le disque est-il mis à l'envers ? ● Le disque satisfait-il à la norme ? ● Le disque est-il déformé ou rayé ?
● La lecture est intermittente ou s'arrête.	● L'appareil subit-il des vibrations ? ● Le disque est-il encrassé ? ● Une condensation est-elle formée dans l'appareil ?

### ■ Tuner

Problème	Cause
● L'émission radiodiffusée est parasitée consécutivement.	● L'appareil se trouve-t-il à proximité d'un téléviseur ou d'un PC ? ● L'antenne FM est-elle placée correctement ? Éloigner l'antenne du cordon d'alimentation.

### ■ USB

Problème	Cause
● Impossible de détecter le périphérique.	● Des fichiers MP3/WMA sont-ils disponibles ? ● Le périphérique est-il correctement raccordé ? ● Le périphérique est-il de type MTP ? ● Le périphérique ne contient-il que des fichiers AAC ?
● La lecture ne démarre pas.	● Le fichier WMA est-il protégé par un copyright ? ● Le fichier MP3 est-il endommagé ?
● Affichage de l'heure erroné. ● Affichage du nom du fichier erroné.	● Un fichier à débit binaire variable est-il en cours de lecture ? ● Le nom de fichier apparaît-il caractères chinois ou japonais ?



## Dépannage (suite)

### Raccordement Wi-Fi

Problème	Cause
<ul style="list-style-type: none"> <li>● La connexion au réseau Wi-Fi a échouée.</li> </ul>	<ul style="list-style-type: none"> <li>● Votre routeur est-il certifié Wi-Fi?</li> <li>● Les routeurs WPS-Pin et WPS-PBC ne sont pas compatibles avec cette unité.</li> <li>● La fonction de diffusion SSID est-elle activée sur votre routeur Wi-Fi?</li> <li>● Évitez d'utiliser un canal Wi-Fi trop près de d'un autre réseau Wi-Fi à proximité.</li> <li>● L'unité est-elle placée près d'une source potentielle d'interférences pouvant affecter le signal Wi-Fi, comme un four micro-ondes?</li> <li>● Votre PC utilise-t'il un réseau Wi-Fi? Il n'est pas possible d'utiliser une connexion Ethernet pour régler le réseau AirPlay / DLNA.</li> <li>● N'utilisez pas de caractère spéciaux tels que %, #, * pour renommer votre routeur ou l'appareil AirPlay dans le menu de réglages.</li> </ul>

### AirPlay / DLNA

Problème	Cause
<ul style="list-style-type: none"> <li>● Aucune icône AirPlay sur l'appareil Apple AirPlay ou sur iTunes sur mon PC.</li> </ul>	<ul style="list-style-type: none"> <li>● L'unité est-elle connectée au réseau AirPlay?</li> <li>● Le service Bonjour sur votre PC est-il activé avant que vous lanciez iTunes?</li> </ul>
<ul style="list-style-type: none"> <li>● La connexion AirPlay a échouée sur Mac ou PC.</li> </ul>	<ul style="list-style-type: none"> <li>● Veuillez à désactiver tout pare-feu ou logiciel de sécurité.</li> <li>● Votre réseau est-il suffisamment rapide? Essayez d'éteindre d'autres appareils connectés à votre routeur domestique.</li> </ul>
<ul style="list-style-type: none"> <li>● Arrêt de la diffusion de musique.</li> </ul>	<ul style="list-style-type: none"> <li>● Redémarrez votre appareil Apple AirPlay / DLNA ou l'unité.</li> <li>● Arrêtez toute navigation internet via votre routeur domestique.</li> <li>● Activez l'Option Recherche Automatique de Canaux sur votre routeur Wi-Fi si disponible.</li> <li>● Activez l'option Wireless Intelligent Stream Handling (WISH) sur votre routeur Wi-Fi si disponible.</li> <li>● Activez l'option Qualité de Service (QoS) sur votre routeur Wi-Fi si disponible.</li> <li>● Veuillez à éteindre d'éventuels autres routeurs domestiques.</li> </ul>

### Télécommande

Problème	Cause
<ul style="list-style-type: none"> <li>● La télécommande ne fonctionne pas.</li> </ul>	<ul style="list-style-type: none"> <li>● L'appareil est-il branché sur secteur ?</li> <li>● Les polarités des pile sont-elles respectées ?</li> <li>● Les piles sont mortes ?</li> <li>● La distance et l'angle sont-ils corrects ?</li> <li>● Le capteur de télécommande reçoit-il une forte lumière ?</li> </ul>

### Condensation

Un changement brusque de température et la conservation ou l'utilisation dans un lieu très humide peuvent occasionner une formation de condensation à l'intérieur de l'appareil (cellule porte-laser CD, etc.) ou sur l'émetteur de la télécommande. La condensation peut provoquer des dysfonctionnements de l'appareil. Si cela se produit, laissez l'appareil allumé sans disque jusqu'à ce qu'une lecture normale redeviennent possible (environ 1 heure). Essayez toute condensation sur l'émetteur avec un chiffon doux avant de faire fonctionner l'appareil.

### Si le problème survient

Si l'appareil a subi une force extérieure (chocs, électricité statique, surtension due à un foudre, etc.) ou une mauvaise manipulation, il peut mal fonctionner.

**Si un tel problème survient, procéder comme suit :**

- 1 On mettra l'appareil en attente et le rallumera.
- 2 Si la démarche précédente ne permet pas le retour à un fonctionnement normal de l'appareil, débranchez-le de la prise de courant et rebranchez-le et enfin rallumer l'appareil.

**Note :**

Si l'appareil n'est toujours pas remis en état, il faut le réinitialiser pour effacer toute la mémoire.

### Réinitialisation des réglages d'usine, effacement de toute la mémoire

- 1 Appuyer sur la touche ON/STAND-BY pour passer en veille.
- 2 Tout en maintenant les touches OPEN/CLOSE enfoncées, appuyer sur la touche ON/STAND-BY pour afficher « Clear All ».



**Attention :**

Cette opération efface toutes les données en mémoire y compris les réglages pour l'horloge, la minuterie, et la présélection de tuner.

### Avant de transporter l'appareil

Retirer l'iPod, iPhone, iPad le dispositif de mémoire USB et le disque de l'appareil. Puis mettez l'appareil en mode de veille. Transporter l'appareil quand l'iPod, l'iPhone, l'iPad ou le périphérique de mémoire USB sont laissés connectés ou que des disques sont restés à l'intérieur pourrait endommager l'appareil.

### Redémarrage réseau

Si la fonction de Réseau ne fonctionne pas de manière correcte, suivez les instructions de redémarrage ci-dessous. En mode réseau, pressez et gardez poussé la touche CLEAR jusqu'à ce que "Network Clear" s'affiche. Cette opération efface les réglages Wi-Fi actuels.

## Dépannage (suite)

### ■ Entretien de disques compact

Le disque compact résiste bien aux dommages, mais il peut se produire un mauvais alignement dû à l'enclassement de la surface du disque. Afin de profiter au maximum des CD et de ce lecteur, suivre les conseils ci-dessous.

- Éviter d'écrire sur le disque, notamment sur la face non munie d'une étiquette. La lecture se fait sur cette face.
- Éviter d'exposer les disques directement au soleil, à la chaleur et à l'humidité.
- Tenir le CD par les bords. Les traces de doigts, la saleté et l'eau sur le CD sont à l'origine de bruit ou d'un alignement erroné. Si le CD est encrassé ou ne fonctionne pas correctement, nettoyer le disque avec un chiffon doux et sec. Essuyer du centre vers la périphérie, en ligne droite.

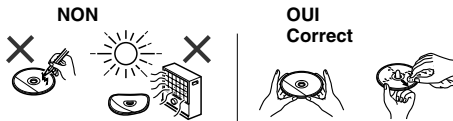

## Entretien

### ■ Nettoyage du coffret

Essuyer régulièrement le coffret à l'aide d'un chiffon doux et d'une solution d'eau savonneuse, puis essuyer à l'aide d'un chiffon sec.

#### Attention:

- Éviter d'utiliser des produits chimiques (essence, diluant, etc.) pour le nettoyage. Cela pourrait endommager l'enveloppe.
- Ne pas lubrifier l'appareil. Ce dernier peut mal fonctionner.

## Spécifications

SHARP se réserve le droit d'apporter des modifications à la présentation et aux caractéristiques des appareils à fin d'amélioration. Les chiffres des spécifications de performance donnés sont les valeurs nominales des appareils à la production. Ces valeurs peuvent être légèrement différentes en fonction de chaque appareil.

### ■ Général

<b>Alimentation</b>	220 - 240 V CA ~ 50/60 Hz
<b>Consommation</b>	Allumé : 40 W En veille : 0,4 W (*)
<b>Dimensions</b>	Largeur : 215 mm Hauteur : 96 mm 136 mm (avec l'antenne Wi-Fi dirigée vers le haut.) Profondeur : 335 mm
<b>Poids</b>	2,8 kg

(\*) Cette valeur de consommation est obtenue lorsque le mode de démonstration est annulé en veille. Se reporter à la page 4 pour désactiver le mode de démonstration.

### ■ Amplificateur

<b>Puissance de sortie</b>	PMPO : 200 W MPO : 100 W (50 W + 50 W) (10% de D.H.T.) RMS : 100 W (50 W + 50 W) (10% de D.H.T.) RMS : 66 W (33 W + 33 W) (1% de D.H.T.)
<b>Bornes de sortie</b>	Enceintes : 4 ohms 20 Hz - 20 kHz Pré-sortie de woofers auxiliaire (signal audio) : 200 mV/10 k ohms à 70 Hz Sortie vidéo : 1 Vc-c Casque : 16 ohms (recommandé : 32 ohms)
<b>Bornes d'entrée</b>	Entrée Audio (signal audio) : 500 mV/ 47 k ohms Entrée de ligne (entrée analogique) : 500 mV/ 47 k ohms

### ■ Lecteur CD

<b>Type</b>	Lecteur de disque simple compacts
<b>Procédé de lecture</b>	Sans contact, par laser à semi-conducteur à 3 faisceaux
<b>Convertisseur N/A</b>	Convertisseur N/A multi-bits
<b>Réponse en fréquence</b>	20 - 20 000 Hz
<b>Gamme dynamique</b>	90 dB (1 kHz)

### ■ USB (MP3 / WMA)

<b>Interface hôte USB</b>	<ul style="list-style-type: none"> <li>● Conforme au standard USB 1.1 (Vitesse pleine)/2.0 Mémoire de grande capacité.</li> <li>● Support Bulk uniquement et protocole CBI.</li> </ul>
<b>Fichier supporté</b>	<ul style="list-style-type: none"> <li>● MPEG 1 Layer 3</li> <li>● WMA (Non DRM)</li> </ul>
<b>Débit binaire supporté</b>	<ul style="list-style-type: none"> <li>● MP3 (32 ~ 320 kbps)</li> <li>● WMA (64 ~ 160 kbps)</li> </ul>
<b>Autres</b>	<ul style="list-style-type: none"> <li>● Le nombre maximal total de fichiers MP3/WMA est de 65025.</li> <li>● Le nombre maximal total de dossiers est de 999, répertoire racine COMPRIS.</li> <li>● Les informations d'ID3TAG supportées sont uniquement TITLE, ARTIST et ALBUM.</li> <li>● Support des ID3TAG version 1 et version 2.</li> </ul>
<b>Support du système de fichiers</b>	<ul style="list-style-type: none"> <li>● Support des dispositifs USB avec Microsoft Windows/DOS/ FAT 12/ FAT 16/ FAT 32.</li> <li>● Longueur de bloc 2 Ko pour le secteur.</li> </ul>

### ■ Tuner

<b>Gamme de fréquences</b>	FM : 87,5 - 108,0 MHz
<b>Préréglage</b>	40 (station FM)

### ■ Enceinte

<b>Type</b>	Système d'enceintes de type 2 voies Dôme-Tweeter de 2,5 cm Woofer de 12 cm
<b>Puissance d'entrée maximale</b>	100 W
<b>Puissance d'entrée nominale</b>	50 W
<b>Impédance</b>	4 ohms
<b>Dimensions</b>	Largeur : 148 mm Hauteur : 262 mm Profondeur : 203,5 mm
<b>Poids</b>	2,5 kg /chacune