

# DS86 HD

**Terminal Haute Définition de  
réception de TNT gratuite par satellite  
avec carte d'accès TNTSAT**



**HDMI™**  
HIGH DEFINITION MULTIMEDIA INTERFACE

**HD  
TV**

**DOLBY®  
DIGITAL**

**LIVRET UTILISATEUR**

 **sagem**

**MODE D'EMPLOI DU TERMINAL HAUTE DÉFINITION DE RÉCEPTION DE TNT GRATUITE PAR SATELLITE**

## TOUTES NOS FÉLICITATIONS !

Le pack satellite TNTSAT de Sagem Communications SAS (dénommé ci-après Sagem Communications) est dédié à la réception des chaînes de la TNT par le satellite ASTRA et vous permet de recevoir les émissions en définition standard et en haute définition. Il est composé d'un terminal de réception numérique haute définition et d'une carte d'accès.

Pour bénéficier, avec ce pack DS86 HD, de la qualité d'image Haute Définition, il est nécessaire d'être équipé d'un téléviseur à écran plat avec connecteur HDMI™.

La qualité d'image restituée sur l'écran sera en Haute Définition pour autant que votre téléviseur soit prêt pour la Haute Définition, que vous ayez utilisé un cordon HDMI™ pour relier le terminal de réception DS86 HD et votre écran, et que l'émission regardée soit effectivement diffusée en Haute Définition. Votre revendeur peut vous aider à vérifier que votre écran est prêt pour la HD.

Dès le raccordement de votre terminal de réception, vous pouvez profiter de la totalité des services. Vous pouvez mettre à jour votre terminal de réception si de nouveaux services deviennent disponibles.

Le terminal de réception Sagem Communications suit une stratégie de développement continu. Nous nous réservons donc le droit d'apporter, sans préavis, des modifications et améliorations au produit décrit dans ce livret.

Marquage CE :

Le marquage CE atteste de la conformité des produits aux exigences essentielles de la directive R&TTE 1999/5/CE relative aux équipements hertziens et de télécommunication, ainsi qu'aux directives, 2006/95/CE sur la sécurité et 2004/108/CE concernant la compatibilité électromagnétique, définies par le Parlement européen et le Conseil pour minimiser les interférences électromagnétiques et préserver la santé et la sécurité de l'utilisateur.

En outre, ce marquage certifie aussi la conformité du produit aux normes harmonisées suivantes : EN60065, EN55013, EN55020, EN61000-3-2, EN61000-3-3.

La déclaration de conformité CE peut être consultée sur le site [www.sagem-communications.com](http://www.sagem-communications.com) de Sagem Communications SAS, dans la section support, ou obtenue à l'adresse suivante :

Sagem Communications SAS - Service des relations clientèle  
250, route de l'Empereur  
92848 RUEIL MALMAISON CEDEX - FRANCE

Copyright © Sagem Communications SAS

Tous droits réservés

SAGEM est une marque du groupe Safran.

Ce terminal de réception Haute Définition SAGEM répond aux spécifications "HD TV", et intègre la technologie HDMI™. Le logo "HD TV" est une marque de l'EICTA. HDMI, le logo HDMI et High-Definition Multimedia Interface sont des marques ou des marques déposées de HDMI Licensing LLC. Le logo "Dolby et le double D" est une marque de Dolby Laboratories.

## Sommaire

<b>1. Présentation .....</b>	<b>1</b>
1.1. Face avant.....	1
1.2. Face arrière .....	1
1.3. Télécommande.....	2
<b>2. Consignes générales .....</b>	<b>3</b>
2.1. Sécurité .....	3
2.2. Précautions d'emploi .....	3
2.3. Réception .....	3
<b>3. Environnement .....</b>	<b>4</b>
3.1. L'emballage .....	4
3.2. Les piles et batteries .....	4
3.3. Le produit .....	4
<b>4. Raccordements .....</b>	<b>5</b>
4.1. Raccordement à un téléviseur.....	5
4.2. Raccordement à une antenne LNB simple.....	6
4.3. Raccordement à un magnétoscope ou graveur de DVD.....	6
4.4. Raccordement à un amplificateur "home cinéma" .....	7
4.5. Raccordement à une chaîne Hi-Fi.....	7
<b>5. Première installation .....</b>	<b>8</b>
5.1. Installation des chaînes gratuites de la TNT .....	8
5.2. Choix du service régional de France 3.....	8
5.3. Création du code parent et choix du niveau de protection .....	8
<b>6. Réglages du terminal de réception .....</b>	<b>9</b>
6.1. Recherche des chaînes.....	9
6.2. Réglage de l'image.....	11
6.3. Réglage du son .....	12
6.4. Retour à la configuration initiale .....	13
<b>7. Informations techniques .....</b>	<b>14</b>
7.1. Information sur le signal antenne .....	14
7.2. Messagerie Viaccess .....	14
7.3. Informations Viaccess .....	15
7.4. Informations sur votre terminal de réception .....	15
<b>8. Messages carte TNTSAT .....</b>	<b>16</b>
8.1. Activation de la carte TNTSAT .....	16
8.2. Expiration et renouvellement de la carte TNTSAT .....	16



<b>9. Configuration utilisateur .....</b>	<b>17</b>
9.1. Choix des langues menu, audio et sous-titres .....	17
9.2. Préférences utilisateur .....	17
9.3. Options de verrouillage .....	18
9.4. Changement de code parent.....	18
<b>10. Création d'une liste de chaînes favorites .....</b>	<b>19</b>
10.1. Création simplifiée en visualisant la chaîne de la liste A.....	19
10.2. Création et modification par le menu dédié.....	19
<b>11. Utilisation courante du terminal de réception .....</b>	<b>20</b>
11.1. Sélectionner une chaîne .....	20
11.2. Informations détaillées sur les programmes .....	21
11.3. Changer de liste favorite .....	21
11.4. Choix temporaires des langues audio et des sous-titres .....	21
11.5. Télétexte .....	21
11.6. Commutation TV/AUX (en mode non HD uniquement) .....	21
11.7. Guide électronique des programmes .....	22
11.8. Choisir une station de radio .....	23
11.9. Ajuster le volume.....	23
11.10. Choisir le format de l'image en mode HD.....	23
<b>12. Mise à jour logicielle .....</b>	<b>24</b>
<b>13. Caractéristiques techniques .....</b>	<b>25</b>
<b>14. Assistance et conseil .....</b>	<b>26</b>
<b>15. Garantie .....</b>	<b>27</b>



**MODE D'EMPLOI DU TERMINAL HAUTE DÉFINITION DE RÉCEPTION DE TNT GRATUITE PAR SATELLITE**

## 1. Présentation

L'utilisation du terminal de réception numérique haute définition permet de recevoir les chaînes de la TNT (Télévision Numérique Terrestre) gratuites diffusées en définition standard (SD) et en haute définition (HD) sur le satellite ASTRA 19,2° EST, avec **TNTSAT**.

Votre terminal de réception est livré avec :

- 1 télécommande et 2 piles AAA
- 1 bloc secteur
- 1 câble Péritel
- 1 carte TNTSAT
- ce présent livret utilisateur

### 1.1 Face avant

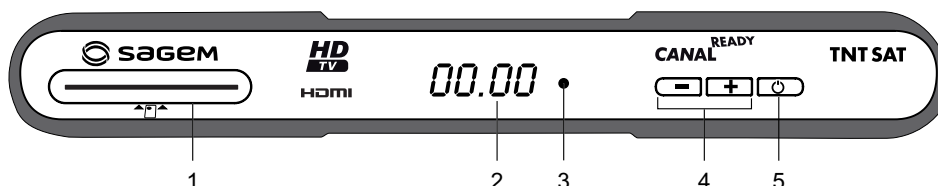

- |  |   |
|--|---|
| <p><b>1. Lecteur de carte d'accès TNTSAT.</b></p> <p><b>2. Afficheur</b></p> <ul style="list-style-type: none"> <li>• Affiche l'heure lorsque le terminal de réception est en mode veille.</li> <li>• Affiche le numéro du programme lorsque le terminal de réception est allumé.</li> </ul> <p><b>3. Voyant d'état du terminal de réception</b></p> <ul style="list-style-type: none"> <li>• Rouge en veille.</li> <li>• Vert en marche.</li> </ul> | <p><b>4. - / +</b></p> <ul style="list-style-type: none"> <li>• Changement de chaîne.</li> </ul> <p><b>5. </b></p> <ul style="list-style-type: none"> <li>• Allumer ou éteindre le terminal de réception. Un appui de 5 secondes sur cette touche effectue un redémarrage complet du terminal.</li> </ul> |
|--|---|

### 1.2 Face arrière

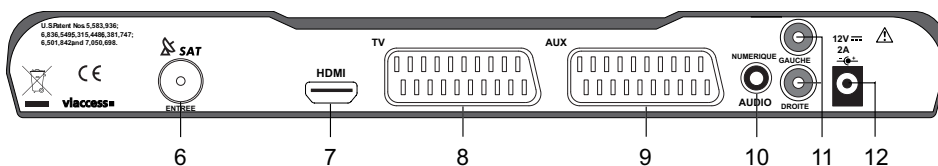

- |   |  |
|---|--|
| <p><b>6. Entrée antenne satellite</b></p> <p><b>7. Prise audio/vidéo numérique HDMI</b></p> <p><b>8. Prise Péritel TV (vers téléviseur)</b></p> <p><b>9. Prise AUX (vers magnéto ou graveur DVD de salon)</b></p> | <p><b>10. Prise audio numérique (vers équipement home cinéma)</b></p> <p><b>11. Prises audio analogique (vers chaîne Hi-Fi)</b></p> <p><b>12. Prise d'alimentation</b></p> |
|---|--|

**MODE D'EMPLOI DU TERMINAL HAUTE DÉFINITION DE RÉCEPTION DE TNT GRATUITE PAR SATELLITE**

**1.3 Télécommande**

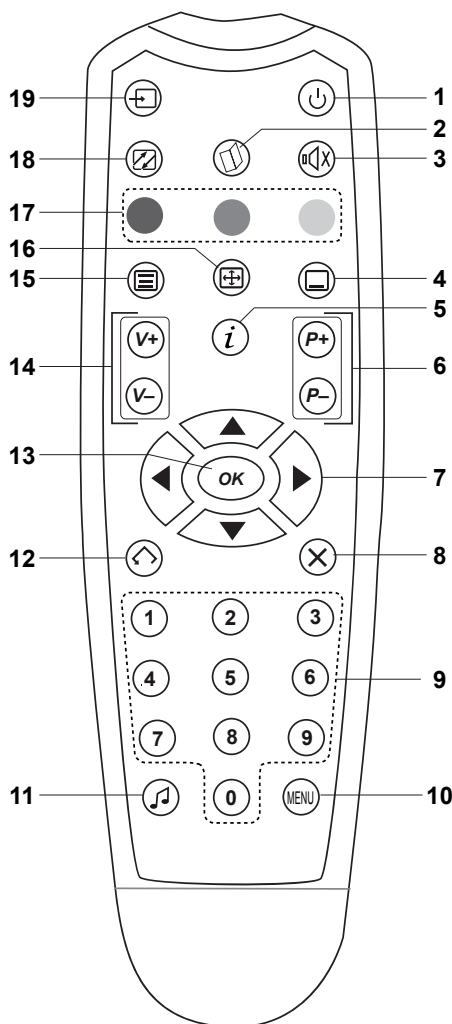

- 1 Marche/Arrêt**  
Allumer ou mettre en veille le terminal.
- 2 Guide**  
Accéder au guide des programmes.
- 3 Silence**  
Couper ou rétablir le son.
- 4 Sous-titres**  
Choisir des sous-titres.
- 5 Bandeau d'information**  
Accéder aux options des programmes.
- 6 P+/P-**  
Changer de chaîne.
- 7 Flèches de navigation**  
Dans le MENU, elles permettent de naviguer dans les différents écrans.
- 8 Sortie (EXIT)**  
Sortir d'un menu (INFO ou MENU par exemple).
- 9 1234...**  
Saisie numérique et accès aux chaînes.
- 10 Menu**  
Accéder aux menus :  
- Gestion du code Parent  
- Sélection des chaînes préférées  
- Réglages du terminal de réception  
- Mémorisation des chaînes
- 11 Radio**  
Accéder au mode radio (si radio diffusée).
- 12 Retour (BACK)**  
Revenir à l'écran précédent.
- 13 OK**  
Valider un choix.
- 14 V+/V-**  
Régler le volume audio.
- 15 Télétexte**  
Accéder au mode télétexte.
- 16 Format**  
Changer le format si option HD activée (sortie HDMI).
- 17 Touches de couleur**  
Naviguer dans les menus ou dans le télétexte.
- 18 Touche non utilisée**
- 19 TV/AUX**  
Basculer du mode TV au mode terminal de réception et au mode AUX.

**Piles :** pour fonctionner, la télécommande a besoin de deux piles (**AAA**). Le dessin dans le compartiment des piles vous indique comment les installer. Les piles fournies ne sont pas rechargeables.

## 2. Consignes générales

### 2.1 Sécurité

L'utilisation du terminal de réception est sujette à des règles de sécurité visant à protéger les utilisateurs et leur environnement. Par ailleurs, si vous voulez que votre terminal de réception vous donne toute satisfaction quant à son bon fonctionnement, il est nécessaire de :

- installer le terminal de réception à l'intérieur à l'abri du soleil et de la pluie : évitez les températures extrêmement chaudes ou froides. Placez le terminal de réception et le bloc secteur loin des sources de chaleur telles que les radiateurs ou chauffages à gaz/électriques. Ne placez pas d'objets incandescents, par exemple des bougies, à proximité du terminal de réception. En cas d'orage, il est conseillé de retirer la prise d'antenne et la prise d'alimentation. Même si le terminal de réception et le téléviseur sont débranchés, ils peuvent être endommagés par la foudre.
- placer le terminal de réception et le bloc secteur dans un endroit sec et aéré.
- protéger le terminal de réception de l'humidité : mettez le terminal de réception et le bloc secteur à l'abri de la pluie, de l'humidité et de la poussière. Ne placez pas de plantes à proximité dont l'arrosage pourrait provoquer des projections de liquide. Si un liquide pénètre dans le terminal de réception ou le bloc secteur, débranchez-les par la prise secteur du bloc secteur et prévenez votre revendeur.
- éviter les chocs violents : n'utilisez jamais le terminal de réception s'il est endommagé. Placez toujours votre terminal de réception sur une surface plane où il ne risque pas d'être soumis à de fortes secousses. N'ouvrez jamais le terminal de réception ni le bloc secteur ! Il existe un risque de choc électrique. Toute intervention éventuelle doit être effectuée par un personnel qualifié.



**Vous devez utiliser exclusivement le bloc secteur fourni. Raccordez celui-ci sur le secteur conformément aux instructions d'installation de ce livret et aux indications portées sur l'étiquette d'identification apposée sur celui-ci (tension, courant, fréquence du réseau électrique). Par précaution, en cas de danger, les blocs secteur servent de dispositif de sectionnement de l'alimentation 230V. Ils doivent être situés à proximité de l'appareil et être aisément accessibles.**

- débrancher le terminal de réception par la prise secteur du bloc secteur avant mise en place ou modification des branchements aux autres appareils (télévision, magnétoscope, lecteur de DVD...) ou bien toute opération de nettoyage du terminal de réception ou du bloc secteur.
- nettoyer le terminal de réception ou le bloc secteur exclusivement à l'aide d'un chiffon doux légèrement humide. Ne jamais utiliser de détergents ou d'additifs chimiques.
- ne rien poser sur le terminal de réception (ce qui nuirait à une bonne aération) : les fentes d'aération situées sur le boîtier protègent votre terminal de réception de la surchauffe. Ne placez aucun objet, tel qu'un morceau de tissu ou une feuille de papier, sur ces fentes. Si vous placez le terminal de réception dans un compartiment, veillez à laisser un espace d'au minimum 10 cm de chaque côté et de 20 cm à l'avant et à l'arrière du terminal de réception.
- placer le terminal de réception hors de portée des petits enfants : les piles peuvent être avalées facilement par les petits enfants. Ne laissez donc pas la télécommande sans surveillance.

### 2.2 Précautions d'emploi

**Interférences** : ne placez pas le terminal de réception à proximité d'appareils susceptibles de provoquer des interférences électromagnétiques (par exemple des haut-parleurs). Cela peut perturber le fonctionnement du terminal de réception et provoquer une perturbation de l'image et du son.

### 2.3 Réception

Si votre installation est ancienne, votre antenne et vos câblages risquent de ne pas convenir à une réception et diffusion numérique de qualité. Nous vous conseillons de prendre contact avec un professionnel antenniste afin qu'il vous établisse un bilan.

### 3. Environnement

La préservation de l'environnement est une préoccupation essentielle de Sagem Communications. Sagem Communications a la volonté d'exploiter des installations respectueuses de l'environnement et a choisi d'intégrer la performance environnementale dans l'ensemble du cycle de vie de ses produits, de la phase de fabrication à la mise en service, l'utilisation et l'élimination.

#### 3.1 L'emballage



La présence du logo (point vert) signifie qu'une contribution est versée à un organisme national agréé, pour améliorer les infrastructures de récupération et de recyclage des emballages.

Pour faciliter ce recyclage, veuillez respecter les règles de tri mises en place localement pour ce type de déchets.

#### 3.2 Les piles et batteries

Si votre produit contient des piles ou des batteries, ces dernières doivent être déposées dans les points de collecte désignés.

#### 3.3 Le produit



La poubelle barrée apposée sur le produit ou sur ses accessoires signifie qu'ils appartiennent à la famille des équipements électriques et électroniques.

A ce titre, la réglementation européenne vous demande de procéder à sa collecte sélective :

- dans les points de distribution en cas d'achat d'un équipement équivalent,
- dans les points de collecte mis à votre disposition localement (déchetterie, collecte sélective, etc...).

Ainsi, vous participez à la réutilisation et à la valorisation des Déchets d'Équipement Électriques et Électroniques qui peuvent avoir des effets potentiels sur l'environnement et la santé humaine.



## 4. Raccordements

Avant de commencer la mise en service du terminal de réception, assurez-vous que les appareils à raccorder entre eux (terminal de réception, TV, magnétoscope...) soient tous hors tension avant d'effectuer les divers branchements.

### 4.1 Raccordement à un téléviseur

#### 4-1-1 Raccordement à un téléviseur HD

Pour bénéficier d'une image de qualité Haute Définition (HD) pour les programmes diffusés en haute définition uniquement, utilisez un cordon HDMI-HDMI (non fourni) entre la prise HDMI de votre terminal de réception et la prise HDMI de votre écran plat.

Si votre écran plat est muni d'une prise DVI uniquement, vous devez relier la prise HDMI de votre terminal de réception à la prise DVI de votre écran plat (câble HDMI-DVI ou adaptateur HDMI-DVI non fourni). Dans ce cas, raccordez la sortie audio Hi-Fi de votre terminal de réception à l'entrée audio associée au connecteur DVI de votre écran plat (cordon non fourni).

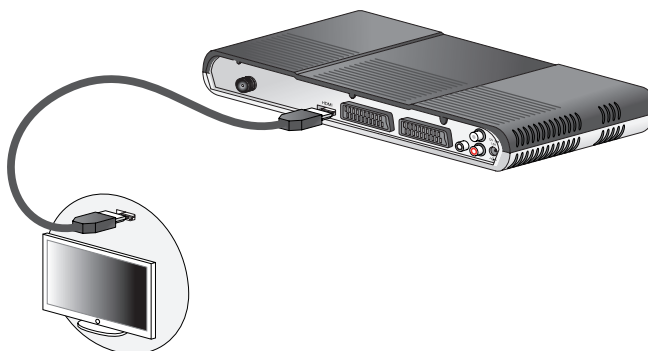

#### 4-1-2 Raccordement à un téléviseur standard

Utilisez le cordon PériTel (fourni) entre la prise PériTel TV de votre terminal de réception et la prise PériTel à l'arrière de votre téléviseur.

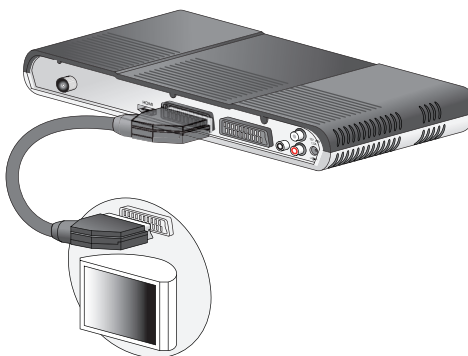

**MODE D'EMPLOI DU TERMINAL HAUTE DÉFINITION DE RÉCEPTION DE TNT GRATUITE PAR SATELLITE****4.2 Raccordement à une antenne LNB simple**

Le service TENTSAT vous permet de recevoir les chaînes de la TNT depuis le satellite ASTRA. Vous devez raccorder une parabole d'au moins 60 cm, munie de préférence d'un LNB "universel" et orientée sur le satellite ASTRA à 19,2° EST. Votre revendeur/installateur vous conseillera pour l'installation et le pointage de votre parabole.

1. Branchez l'extrémité du câble coaxial, muni d'une fiche F à la prise satellite Entrée située à l'arrière du terminal de réception.
2. Branchez le bloc d'alimentation à la prise 12V du terminal de réception, d'une part, et à une prise de courant proche de l'appareil et facile d'accès, d'autre part.

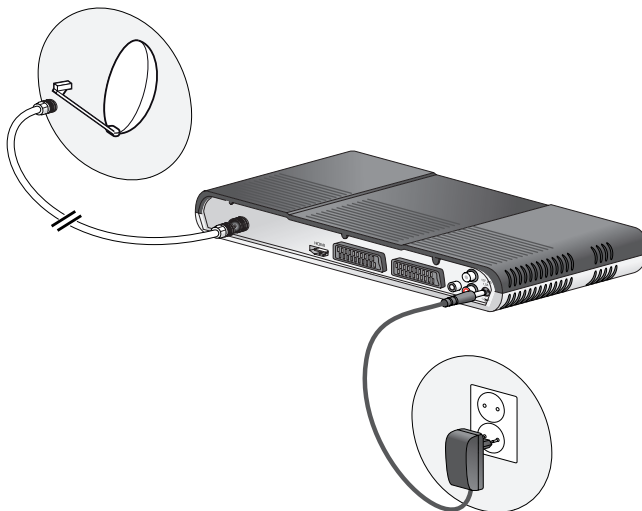

3. Reportez-vous aux sections suivantes pour raccorder d'autres équipements.

**4.3 Raccordement à un magnétoscope ou graveur de DVD**

1. Utilisez un cordon Péritel (non fourni) entre la prise Péritel AUX de votre terminal de réception et la prise Péritel TV (ou EXT1) à l'arrière de votre magnétoscope ou graveur de DVD.
2. Utilisez un cordon Péritel (fourni) entre la prise Péritel TV de votre terminal de réception et la prise Péritel à l'arrière de votre téléviseur.

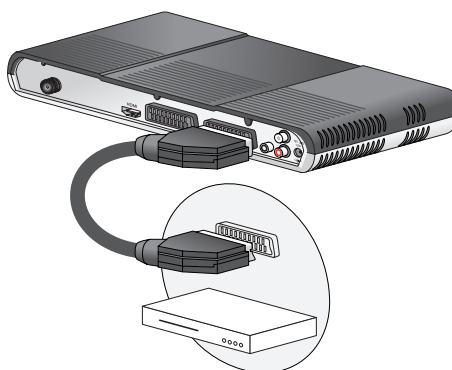

**MODE D'EMPLOI DU TERMINAL HAUTE DÉFINITION DE RÉCEPTION DE TNT GRATUITE PAR SATELLITE****4.4 Raccordement à un amplificateur "home cinéma"**

Pour bénéficier du son de qualité HOME CINEMA multicanal diffusé sur certaines chaînes, nous vous conseillons de relier votre terminal de réception à votre amplificateur HOME CINÉMA doté d'une prise d'entrée numérique coaxiale.

Reliez la sortie **AUDIO NUMÉRIQUE** à l'entrée de votre amplificateur HOME CINÉMA (câble audio RCA-RCA non fourni).

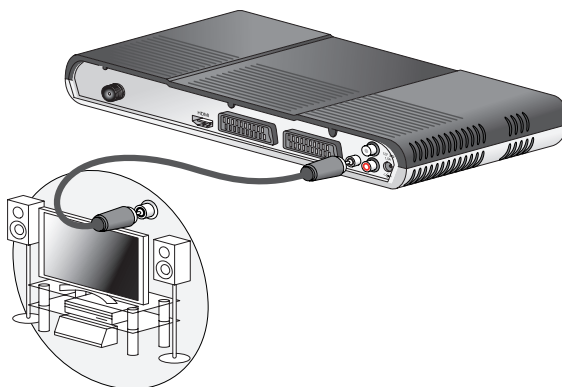
**4.5 Raccordement à une chaîne Hi-Fi**

Pour bénéficier du son stéréo de qualité laser, il vous suffit de raccorder les sorties audio droite et gauche du terminal de réception à l'entrée auxiliaire de votre chaîne Hi-Fi (câbles non fournis).

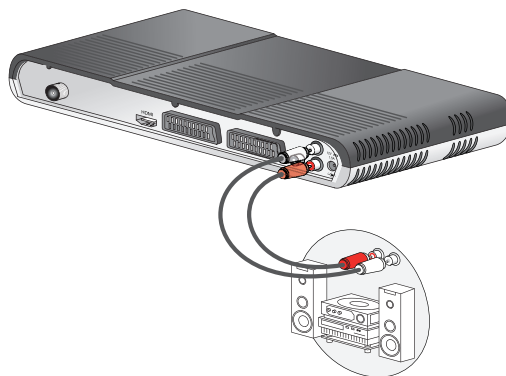

## 5. Première installation

- Insérez la carte TENTSAT fournie avec votre terminal de réception (puce vers le haut).
- Allumez votre téléviseur puis votre terminal de réception.
- L'écran d'accueil apparaît. Si ce n'est pas le cas au bout de 30 secondes, basculez votre téléviseur sur les entrées (HDMI et PériTel) jusqu'à l'apparition de l'écran d'accueil.

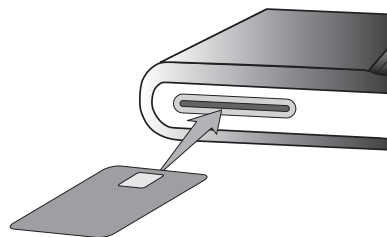

### 5.1 Installation des chaînes gratuites de la TNT

- Votre terminal de réception va installer automatiquement les chaînes gratuites de la TNT.
- En cas d'échec de l'installation des chaînes, reportez-vous alors au paragraphe "Installation réseau", page 10, pour vérifier ou orienter votre antenne.

### 5.2 Choix du service régional de France 3

- Sélectionnez à l'aide des touches droite et gauche la région de votre choix et validez par **OK**.

*Nota : dans le cas où aucun service n'est disponible, l'information "Aucun service France 3 régional" est affiché.*

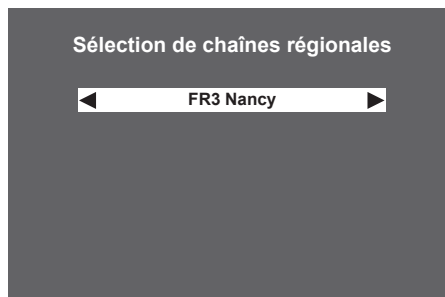

### 5.3 Création du code parent et choix du niveau de protection

- La création du code parent est obligatoire pour valider la mise en service du terminal de réception.
- Pour cela vous devez saisir 2 fois le même code à 4 chiffres qui sera votre code parent.
- Ce code vous sera demandé lors de l'accès aux programmes que vous verrouillez.
- Vous avez la possibilité de verrouiller les programmes en fonction de l'âge des enfants.
- Reportez-vous au paragraphe "Configuration utilisateur", page 17, pour d'éventuelles modifications.



## 6. Réglages du terminal de réception

Pour accéder aux réglages du terminal de réception, appuyez sur la touche **MENU** de la télécommande, sélectionnez l'icône  avec les flèches haute et basse, puis appuyez sur **OK**.

Le menu **INSTALLATION DU TERMINAL** vous donne accès aux fonctions suivantes :

- Recherche des chaînes
- Réglage de l'image
- Réglage du son
- Retour à la configuration initiale



### 6.1 Recherche des chaînes

- Dans le menu **INSTALLATION DU TERMINAL**, sélectionnez **RECHERCHE DES CHAÎNES** et validez par **OK**.
- Sélectionnez **INSTALLATION LNB** et validez par **OK**.



#### 6-1-1 Installation LNB

Avant toute installation, vous devez décrire les caractéristiques de votre antenne parabolique.

Le service TNTSAT est diffusé sur le satellite **ASTRA** positionné à 19,2° EST. Votre antenne doit être orientée sur ce satellite. Nous vous conseillons de faire appel à un professionnel antenniste pour vérifier votre installation.

- Si votre LNB est universel : appuyez sur la touche rouge de la télécommande pour sélectionner LNB universel par défaut (mise à jour automatique des paramètres).
- Si votre LNB n'est pas universel : saisissez les fréquences basse et haute de votre LNB (consultez votre revendeur ou la notice du LNB).
- Appuyez sur **OK** pour confirmer les réglages.



## MODE D'EMPLOI DU TERMINAL HAUTE DÉFINITION DE RÉCEPTION DE TNT GRATUITE PAR SATELLITE

### 6-1-2 Installation réseau

#### 6-1-2-1 Transpondeur d'installation

- Cet écran sert à définir la configuration du transpondeur d'installation. Appuyez sur la touche rouge de la télécommande pour sélectionner les paramètres par défaut du transpondeur.
- Appuyez sur **OK** pour confirmer les réglages.

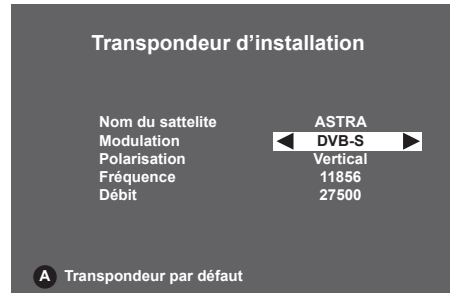

#### 6-1-2-2 Information sur le signal de l'antenne

- La vérification du signal reçu grâce à cet écran vous informe du niveau et de la qualité du signal satellite.
- La jauge en bas de l'écran doit être idéalement de couleur verte. Dans ce cas, le signal reçu vous garantit une réception parfaite des programmes.
- Dans le cas contraire (jauge de couleur jaune ou rouge), les images seront figées, hachées, ou comprendront des blocs fixes (phénomène de pixellisation). Ces phénomènes seront encore plus fréquents dans le cas de forte couverture nuageuse.
- Dans le cas où la jauge est de qualité suffisante, lancez la recherche des chaînes en validant par **OK**.

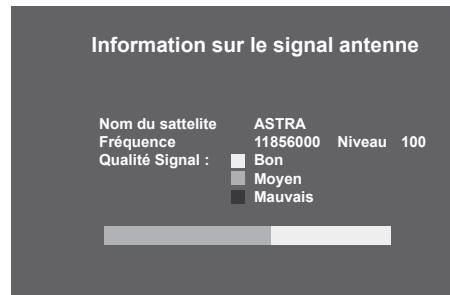

#### 6-1-2-3 Recherche des chaînes

- Votre terminal de réception est en train d'intégrer automatiquement les données nécessaires à la réception de l'ensemble des chaînes de la TNT.
- Une fois l'installation réalisée, vous accéderez aux chaînes gratuites de la TNT.



## MODE D'EMPLOI DU TERMINAL HAUTE DÉFINITION DE RÉCEPTION DE TNT GRATUITE PAR SATELLITE

### 6-1-3 Choix de la région France 3

A tout moment vous pouvez modifier votre sélection de région si vous le désirez.

- Dans le menu RECHERCHE DES CHAÎNES, sélectionnez CHOIX DE RÉGIONS et validez par **OK**.
- Sélectionnez la région souhaitée avec les touches gauche et droite de la télécommande et validez par **OK**.

#### Sélection de chaînes régionales

◀ FR3 Nancy ▶

### 6-1-4 Recherche des chaînes ASTRA

- Votre terminal effectue une recherche des chaînes TV gratuites et des stations de radios gratuites diffusées par le satellite ASTRA.

*Nota :* - En fonction de la quantité de chaînes à rechercher, cette recherche dure plusieurs minutes.  
- Il est impossible de lancer une recherche de chaînes sur un autre satellite.

#### Recherche des chaînes ASTRA

En cours ...

0145 chaînes TV trouvées  
0066 stations radio trouvées

## 6.2 Réglage de l'image

### 6-2-1 Sorties en utilisation HD

Si vous avez relié votre terminal de réception à un téléviseur HD muni d'une entrée HDMI ou DVI, réglez l'option "Sortie HDMI" sur "Oui".

- Choisissez la résolution HDMI souhaitée : 1080i ou 720p (la résolution 576p n'est pas HD, ne pas sélectionner cette résolution).
- Sauf besoin spécifique laissez le standard couleur HDMI à RVB.
- Le format d'écran est imposé à 16/9 pour de la HD et dans ce cas le recadrage vidéo n'est pas disponible.
- Choisissez le standard de la prise Péritel AUX en Composite ou S-VHS (ou S-Vidéo).
- Selon besoin choisissez le standard Péritel composite à PAL ou Secam.
- Validez par **OK**.

#### Réglage de l'image

Sortie HDMI ◀ Oui ▶  
Résolution HDMI 1080i  
Standard couleurs HDMI RVB

Format écran TV 16/9  
Recadrage 4/3

Péritel TV Composite  
Péritel AUX Composite  
Standard composite PAL

*Nota :* l'image provenant de la prise Péritel TV et AUX n'est pas en haute définition (HD) mais en mode standard (SD). Le format 16/9 de l'image HD est restitué en 4/3 avec des bandes noires.  
Pour bénéficier de l'image optimale, il est conseillé de ne pas connecter votre téléviseur HD à la sortie Péritel TV du décodeur lorsque vous utilisez le cordon HDMI.

## MODE D'EMPLOI DU TERMINAL HAUTE DÉFINITION DE RÉCEPTION DE TNT GRATUITE PAR SATELLITE

### 6-2-2 Sorties en utilisation SD

Si vous avez relié votre terminal de réception à un téléviseur traditionnel à tube (CRT), réglez l'option "Sortie HDMI" sur "Non".

La sortie HDMI de votre terminal de réception ne restitue alors aucune vidéo.

- Choisissez le format de votre téléviseur : 4/3 ou 16/9.
- Dans le cas d'un téléviseur 4/3, choisissez l'option "Cinéma" (l'image 16/9 s'affiche en 4/3 avec des bandes noires hautes et basses) ou l'option "Zoom" (seul le centre de l'image 16/9 s'affiche pour s'adapter à l'écran 4/3).
- Choisissez le standard de la prise Péritel TV : Composite ou RVB (meilleure qualité).
- Choisissez le standard de la prise Péritel AUX : Composite ou S-VHS (S-Vidéo).
- Selon besoin choisissez le standard Péritel à PAL ou Secam.
- Validez par **OK**.

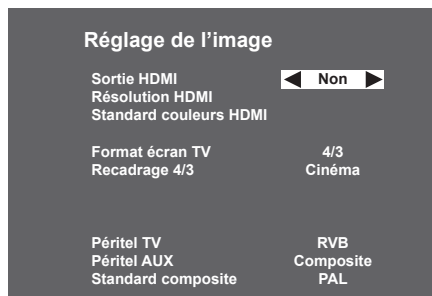

## 6.3 Réglage du son

### 6-3-1 Utilisation de la sortie audio numérique

Si vous utilisez un équipement audio home cinéma, vous devez sélectionner "Oui" pour l'option "Audio home cinéma".

Cela signifie que votre terminal de réception choisira la composante audio "multicanal" si elle est disponible et la restituera sur les sorties HDMI et audio numérique.

### 6-3-2 Ajustement du niveau audio

Uniquement dans le cas où "Audio home cinéma" a été activé, vous pouvez atténuer la composante audio stéréo par rapport à la composante "multicanal". Ceci pour avoir un volume uniforme entre les chaînes ne diffusant que de l'audio stéréo par rapport à celles diffusant de l'audio multicanal.

### 6-3-3 Réglage du retard audio/vidéo

Sur tout équipement numérique comme votre écran plat, le temps de restitution de l'image peut être légèrement en retard par rapport à l'audio. Vous pouvez retarder alors l'audio pour obtenir une synchronisation entre l'audio et la vidéo.







## 6.4 Retour à la configuration initiale

Dans le menu INSTALLATION DU TERMINAL, choisissez RETOUR CONFIGURATION INITIALE.

Pour réaliser cette réinitialisation, vous devez connaître le code parent de votre terminal de réception.

- **Attention : si vous validez ce choix, toutes les chaînes et paramètres mémorisés seront perdus.**

### Retour configuration initiale

Attention :

Toutes les chaînes et paramètres seront perdus

Appuyer sur OK pour confirmer





## 7. Informations techniques

Pour accéder aux informations techniques du terminal de réception, appuyez sur la touche **MENU** de la télécommande, sélectionnez l'icône  avec les flèches haute et basse, puis appuyez sur **OK**.

Les informations contenues dans ce menu peuvent vous être demandées si vous contactez votre fournisseur ou un autre service (maintenance par exemple). Ce sont des informations relatives à votre terminal de réception et au logiciel embarqué.

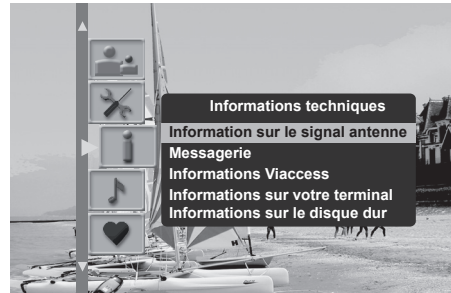

### 7.1 Information sur le signal antenne

- Dans INFORMATIONS TECHNIQUES, choisissez INFORMATION SUR LE SIGNAL ANTENNE.

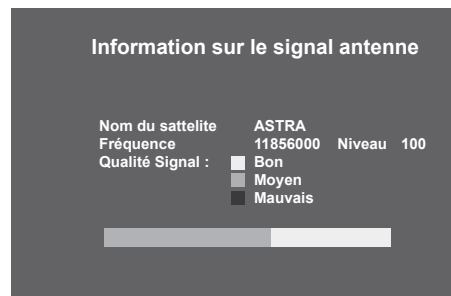

### 7.2 Messagerie Viaccess

- Dans INFORMATIONS TECHNIQUES, choisissez MESSAGERIE VIACCESS.





## MODE D'EMPLOI DU TERMINAL HAUTE DÉFINITION DE RÉCEPTION DE TNT GRATUITE PAR SATELLITE



### 7.3 Informations Viaccess

- Dans INFORMATIONS TECHNIQUES, choisissez INFORMATIONS VIACCESS.

#### Informations Viaccess

Consultation des droits  
Consultation des achats  
Code carte

### 7.4 Informations sur votre terminal de réception

- Dans INFORMATIONS TECHNIQUES, choisissez INFORMATIONS SUR VOTRE TERMINAL.
- Vous y trouverez des informations sur le logiciel du terminal de réception.

#### Informations sur votre terminal

Nom.HW : .....  
Loader : .....  
Matériel : .....  
N° de série : .....  
Version SW : .....  
Download ID : .....  
Viaccess manu ID : .....  
Viaccess model ID : .....  
UA : .....  
Valeur du CAMLock : .....  
ACS IIb version : .....  
Terminal\_id : .....



## 8. Messages carte TNTSAT

La carte TNTSAT est un élément essentiel pour la réception des chaînes de la TNT diffusées par satellite. Elle est fournie avec votre terminal de réception et doit être activée pour qu'il fonctionne normalement.

Vous devez activer la carte TNTSAT avant la date limite inscrite sur son emballage. Elle est valide 4 ans à partir de la date d'activation.

### 8.1 Activation de la carte TNTSAT

Pour activer votre carte TNTSAT, insérez-la simplement dans le lecteur (avec la puce vers le haut), avant de lancer la procédure de première installation (voir page 8) ; elle sera alors automatiquement activée à l'issue d'une installation réussie.

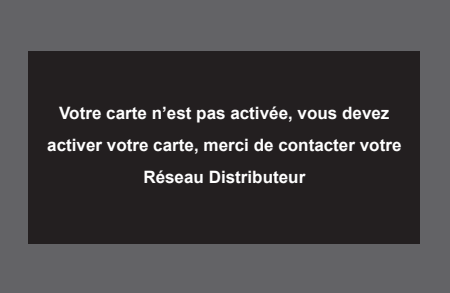

Votre carte n'est pas activée, vous devez  
activer votre carte, merci de contacter votre  
Réseau Distributeur

### 8.2 Expiration et renouvellement de la carte TNTSAT

Lorsque votre carte TNTSAT arrive à expiration, ou lorsque vous l'activez au-delà de sa date limite d'activation, votre terminal de réception refusera de fonctionner, et affichera le message ci-contre.

Dans ce cas, comme indiqué dans le guide d'utilisation de la carte TNTSAT, vous pourrez vous procurer une nouvelle carte auprès du revendeur agréé vous ayant vendu le terminal de réception.

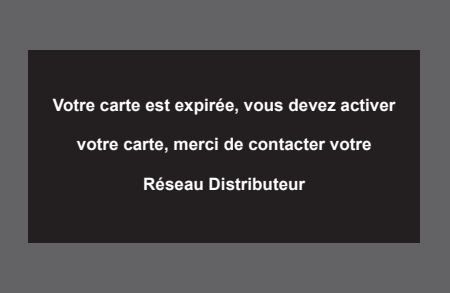

Votre carte est expirée, vous devez activer  
votre carte, merci de contacter votre  
Réseau Distributeur

## 9. Configuration utilisateur

Pour accéder aux réglages utilisateur du terminal de réception, appuyez sur la touche **MENU** de la télécommande, sélectionnez l'icône  avec les flèches haute et basse, puis appuyez sur **OK**.

### 9.1 Choix des langues menu, audio et sous-titres

- Dans le menu CONFIGURATION UTILISATEUR, choisissez CONFIGURATION DES LANGUES.
- Vous pouvez alors :
  - sélectionner la langue audio (langue préférée et secondaire)
  - sélectionner la langue des sous-titres (langue préférée et secondaire).



### 9.2 Préférences utilisateur

- **Durée d'affichage bandeau** : il est possible de régler la durée d'affichage du bandeau de zapping à votre convenance entre 1 et 5 secondes.
- **Durée affichage volume** : il est possible de régler la durée d'affichage du témoin volume à votre convenance entre 1 et 5 secondes.

*Nota : choisir 0 seconde pour ne pas afficher ni le bandeau de zapping ni le témoin de réglage du volume.*



### 9.3 Options de verrouillage

Dans le menu CONFIGURATION UTILISATEUR, choisissez VERROUILLAGE.

- **Verrouillage général** : verrouille complètement l'accès au terminal de réception par un code. Si vous choisissez **Oui**, vous devrez entrer votre code parent chaque fois que vous allumerez votre terminal de réception.
- **Verrouillage des chaînes** : permet de verrouiller des chaînes. Vous devrez entrer votre code d'accès chaque fois que vous voudrez regarder une chaîne verrouillée. Choisissez **Oui** pour activer cette configuration et sélectionnez les chaînes à verrouiller dans l'écran "Chaînes à verrouiller".
- **Chaînes à verrouiller** : affiche la liste des chaînes à verrouiller. Sélectionnez les chaînes désirées et appuyez sur **OK** pour les verrouiller ou les déverrouiller. Vous devrez entrer votre code d'accès chaque fois que vous voudrez regarder une chaîne verrouillée.
- **Verrouillage programmes** : permet de verrouiller les programmes déconseillés aux moins de 10, 12, 16 ou 18 ans. Sélectionnez l'âge souhaité.
- Appuyez sur **OK** pour confirmer les réglages.



### 9.4 Changement de code parent

Dans le menu CONFIGURATION UTILISATEUR, choisissez CHANGEMENT DE CODE PARENT.

Ce code vous est demandé si vous avez paramétré des options de verrouillage (verrouillage du terminal, de chaînes, de programmes) ou pour accéder à certaines fonctions du terminal (retour à la configuration initiale, utilisation d'une liste favorite).



## 10. Création d'une liste de chaînes favorites

Toutes les chaînes mémorisées sur le terminal (après installation ou recherche de chaînes) sont accessibles depuis une liste de chaînes appelée liste A. Vous pouvez créer une seconde liste, appelée liste B, qui ne contiendra que vos chaînes favorites.

### 10.1 Création simplifiée en visualisant la chaîne de la liste A

A tout moment, vous pouvez ajouter la chaîne visualisée dans la LISTE FAVORITE B.

- Appuyez sur la touche verte de la télécommande, l'écran ci-contre apparaît.
- Appuyez sur la touche **OK** pour confirmer.



### 10.2 Création et modification par le menu dédié

Accédez à ce menu en appuyant sur la touche **MENU** de la télécommande, sélectionnez l'icône  avec les flèches haute et basse, puis appuyez sur **OK**.

Dans LISTES DES CHAINES FAVORITES, sélectionnez la liste B et confirmez par **OK**.

Dans l'écran suivant LISTE FAVORITE B, sélectionnez le type de liste que vous désirez créer (TV ou Radio) et confirmez par **OK**.

Enfin dans le dernier écran toutes les chaînes trouvées durant l'installation se trouvent sur la liste de droite.

Construisez à votre convenance votre liste à l'aide des touches de couleur de la télécommande :

- **Rouge** : supprimer
- **Vert** : insérer
- **Jaune** : enregistrer
- **Bleu** : ajouter



## 11. Utilisation courante du terminal de réception

### 11.1 Sélectionner une chaîne

#### Avec les touches P+ et P-, ou les touches 0-9

- Appuyez sur la touche **P+** ou **P-** pour changer de chaîne ou entrez son numéro sur les touches du pavé numérique de la télécommande pour accéder directement à la chaîne désirée. Il est possible de revenir à la chaîne vue précédemment en appuyant sur la touche .



#### Depuis la liste des chaînes

- Vous avez accès à tout moment à la liste des chaînes en appuyant sur la touche **OK** (utilisez  pour quitter sans action).
- Sélectionnez la chaîne recherchée avec les flèches haute et basse. Appuyez sur **OK** pour valider.

#### Bandeau d'information des chaînes

- Chaque fois que vous sélectionnez une nouvelle chaîne, un bandeau d'information s'affiche à l'écran. Il est possible de régler la durée du bandeau dans les Préférences utilisateur.

- **A** : numéro et nom de chaîne
- **B** : nom du programme
- **C** : liste favorite courante
- **D** : nombre de sous-titres
- **E** : nombre de voies audio
- **F** : programme en audio AC3
- **G** : heure de début du programme
- **H** : temps écoulé depuis le début du programme
- **I** : heure de fin du programme
- **J** : heure courante

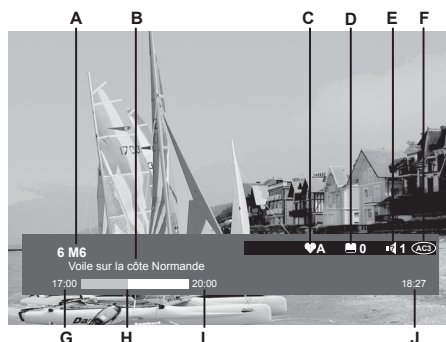



## MODE D'EMPLOI DU TERMINAL HAUTE DÉFINITION DE RÉCEPTION DE TNT GRATUITE PAR SATELLITE

### 11.2 Informations détaillées sur les programmes

- Si vous désirez obtenir plus d'informations sur le programme en cours et le suivant, appuyez sur la touche **(i)** de votre télécommande.
- Appuyez sur **▶** pour voir les informations sur le programme suivant.
- Appuyez de nouveau sur **(i)** ou sur **(X)** pour supprimer le bandeau d'informations.

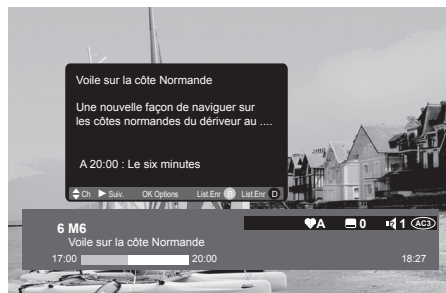

### 11.3 Changer de liste favorite

Appuyez sur **(i)** pour afficher l'écran. Appuyez sur la touche bleue pour changer de liste, à condition que vous ayez au préalable créé votre liste de chaînes favorites (voir "Création d'une liste de chaînes favorites", page 19).

### 11.4 Choix temporaires des langues audio et des sous-titres

#### Par le bandeau d'information étendu

- Appuyez sur **(i)** pour afficher le bandeau d'information étendu.
- Appuyez sur **OK** pour afficher le bandeau AUDIO et SOUS-TITRE.
- Utilisez les touches **◀** et **▶** pour sélectionner les langues audio et les sous-titres.

#### Choisir la langue des sous-titres depuis la télécommande

- Appuyez sur la touche **(☐)** pour accéder directement à la sélection des sous-titres.
- Choisissez la langue dans la liste sous-titres proposée. Toute modification est immédiatement prise en compte.

### 11.5 Télétexte

Si ce service est diffusé, appuyez sur la touche **(☐)** de votre télécommande pour accéder au mode Télétexte. Pour accéder aux pages Télétexte, servez-vous des touches numériques ou appuyez sur les touches P+ et P-.

### 11.6 Commutation TV/AUX (en mode non HD uniquement)

Appuyez sur la touche **(+)** de votre télécommande pour forcer la commutation des signaux sur la sortie PériTel TV.

Cette fonction n'est possible que si les équipements sont reliés entre eux par une prise PériTel.

- Premier appui, c'est l'entrée PériTel AUX qui est sélectionnée.
- Second appui, le téléviseur est sélectionné.

## MODE D'EMPLOI DU TERMINAL HAUTE DÉFINITION DE RÉCEPTION DE TNT GRATUITE PAR SATELLITE

- Troisième appui, retour au mode standard.

### 11.7 Guide électronique des programmes

Le guide électronique des programmes propose des informations sur les programmes de toutes les chaînes. Ce service dépend des informations diffusées par les opérateurs.



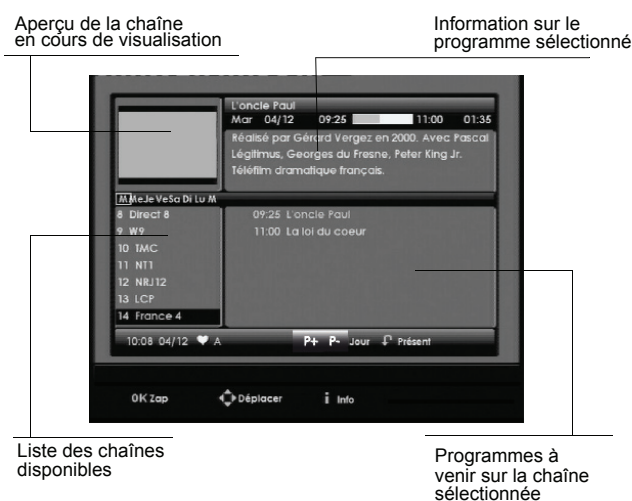

Appuyez sur la touche  pour accéder au guide électronique des programmes.

Le guide électronique des programmes s'affiche avec un aperçu de la chaîne en cours de visualisation.



Vous pouvez ainsi consulter toutes les informations sur les programmes diffusés par les différentes chaînes. Selon les chaînes, ces informations peuvent couvrir les 8 jours à venir.

#### Différentes options sont disponibles :



- sélectionner une chaîne / un programme : utilisez les touches , ,  ou . Vous pouvez également directement saisir le numéro d'une chaîne avec la télécommande.
- lire le résumé d'un programme : sélectionnez le programme (apparaît en surbrillant) et appuyez sur la touche .
- voir un programme en cours : sélectionnez la chaîne désirée et appuyez sur **OK**.
- passer au jour suivant / précédent : sélectionnez un programme, puis appuyez sur les touches **P+** ou **P-**.

Vous pouvez à tout moment revenir sur la programmation présente de la chaîne courante en appuyant sur la touche .

Pour quitter le guide électronique des programmes, appuyez sur la touche .

**MODE D'EMPLOI DU TERMINAL HAUTE DÉFINITION DE RÉCEPTION DE TNT GRATUITE PAR SATELLITE****11.8 Choisir une station de radio**

Si ce service est diffusé :

- Appuyez sur la touche  pour passer en mode RADIO.
- Appuyez sur la touche  pour revenir en mode TV.

**11.9 Ajuster le volume**

**Volume** : le volume se règle avec les touches **V+** et **V-**.

**Mode muet** : le son se coupe si vous appuyez sur la touche . Le son revient si vous appuyez à nouveau sur cette même touche.

Le réglage du volume n'est effectif que sur les sorties PériTel TV, Hi-Fi et HDMI.  
Le niveau est fixe sur les sorties PériTel AUX et audio numérique.

**11.10 Choisir le format de l'image en mode HD**

Si le terminal de réception est relié à un téléviseur HD via le connecteur HDMI, le réglage du format d'image en mode HD peut être effectué sur la télécommande de votre récepteur.

Appuyez successivement sur la touche  de votre télécommande pour ajuster le format.

- 4/3 permet de restituer sans déformation une image 4/3 diffusée en HD.
- Zoom 14/9 permet d'afficher au mieux une image 4/3 ou une image de type téléfilm.
- Zoom 16/9 permet d'afficher une image de type cinéma sans bande noire.
- Plein écran permet d'afficher l'image en l'étirant avec une déformation proportionnelle.



*Nota : pour information, la résolution affichée (720p, 1080i) est celle choisie au paragraphe Réglage de l'image, page 11.*

## 12. Mise à jour logicielle

Afin de vous offrir des performances optimales, après la première mise en service, votre terminal peut vous proposer de télécharger depuis le satellite **ASTRA 19,2° EST** une nouvelle version de logiciel afin d'améliorer les performances de votre terminal.

Lorsqu'une nouvelle version logicielle est disponible pour téléchargement, l'écran suivant s'affiche.

Vous pouvez accepter immédiatement la mise à jour ou la reporter au prochain redémarrage de l'appareil.

Appuyez sur **OK** pour accepter la mise à jour.

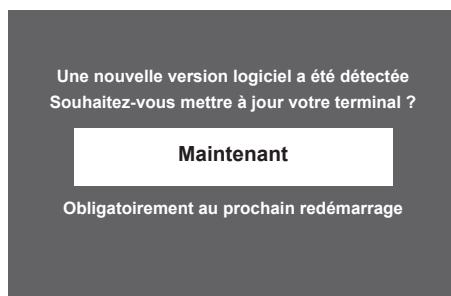

**ATTENTION : la mise à jour logicielle peut prendre une dizaine de minutes, veuillez ne pas éteindre votre terminal durant ce temps.**

Votre terminal de réception est alors indisponible : l'écran du téléviseur reste noir et les différentes phases de téléchargement défilent sur l'afficheur du terminal " 1- xx" " 2- xx" " 3- xx" " 4- xx" indiquant que la mise à jour est en cours.

En cas de problème pendant la mise à jour, le terminal de réception s'arrête et affiche un message d'erreur sur l'afficheur de la face avant. Appuyez sur n'importe quelle touche de la télécommande pour abandonner la mise à jour et retrouver l'usage normal du terminal de réception.

### Liste des messages d'erreur possibles lors de la mise à jour du logiciel.

Er00 : le logiciel installé dans le terminal de réception est identique au logiciel téléchargé. La mise à jour du terminal de réception n'est pas nécessaire. Sélectionnez l'option QUITTER dans l'écran de mise à jour.

Er02, Er05, Er10, Er11 : la qualité du signal ne permet pas le téléchargement correct du logiciel. Vérifiez le niveau et la qualité du signal en vous aidant des écrans de diagnostic. Si le signal est correct, retentez une mise à jour.

*Nota : l'écran de mise à jour apparaît lorsque le terminal de réception quitte le mode veille. Afin de tirer profit de cette fonction importante, nous vous recommandons de mettre le terminal en veille lorsque vous ne l'utilisez pas.*

## 13. Caractéristiques techniques

### TUNER SATELLITE

Fréquences d'entrée : 950 à 2150 MHz  
Niveau RF : -25 dBm à -65 dBm  
Impédance d'entrée : 75 Ohms  
Return loss : <-6 dB  
Bande de réception Ku : 10,7 à 12,75 GHz  
Largeur de bande FI : 36 MHz  
Niveau de protection électrostatique : 15 KV

### ALIMENTATIONS LNB

Alimentation verticale : 12,5 V à 14V  
Alimentation horizontale : 17 V à 19V  
Courant max : 350 mA avec protection  
Modulation de Contrôle  
Fréquence 22kHz (+/- 2kHz)  
Rapport cyclique : 50% +/- 10%  
Temps de transition : 15us Max  
Amplitude 0,65V (+0,25 V / -0,10 V)

### DEMULATEUR SATELLITE

#### DVB-S

Constellation : QPSK  
Roll off : 0.35  
Débit symbole d'entrée : 10-30 Mbauds  
FEC : 1/2, 2/3, 3/4, 5/6, 7/8

#### DVB-S2

Constellation: QPSK or 8PSK (mode CCM)  
Roll off : 0,20 ; 0,25 ; 0,35  
Débit symbole d'entrée : 10-30 Mbauds  
FEC : 1/2 3/5 2/3 3/4 4/5 5/6 8/9 9/10 (QPSK) et 3/5 2/3 3/4 5/6 8/9 9/10 (8PSK)

### PROCESSEUR ET MEMOIRES

Processeur : ST 7111 450 MHz / 800 Mips  
Mémoire RAM : 256 Mo DDR2  
Mémoire Flash : 32 Mo

### DECODEUR VIDEO

#### MPEG2

Standard MPEG-2 MP@HL 50 Hz  
Débit entrée (max) : 15 Mbit/s

#### MPEG-4 Part 10 / H.264

- MPEG4 AVC HP@L4 (HD) 50 Hz  
Débit entrée (max) : 20 Mbit/s HP@L4

- MPEG4 AVC HP@L3 (SD) 50Hz  
Débit entrée (max) : 10 Mbit/s HP@L3

### RESOLUTIONS/FORMATS

#### Sur diffusion HD

Résolution :  
1280x720 @ 50 Hz progressif  
1920x1080 @ 50 Hz entrelacé  
Format natif ou redimensionné  
576i et 720p réglage dans les menus  
Zoom sur HDMI: 4/3, zoom 14/9, zoom 16/9, plein écran

#### Sur diffusion SD

720x576@ 50Hz entrelacé  
Format natif ou redimensionné  
720p et 1080i réglage dans les menus  
Zoom sur HDMI: 4/3, zoom 14/9, zoom 16/9, plein écran

Conversion sur PériTel :  
4/3 et 16/9 avec conversion  
Zoom et Cinéma

### DECODEUR AUDIO

#### Stéréo 2.0

MPEG-1 layer 1 et 2  
MPEG-2 layer 2  
Mode : Mono, stéréo  
Fréquence d'échantillonnage : 32, 44.1 or 48 kHz

#### AC3 :

- bypass AC3

- downmix PCM (2 canaux)

#### E-AC3 :

- transcodage AC3

- downmix PCM (2 canaux)

### SD (entrées / sorties)

#### PériTel TV :

RGB (sortie), PAL/SECAM, audio (D/G)

#### PériTel AUX :

PAL/SECAM, S-vidéo, RGB (entrée),

audio (D/G)

Protection contre la copie

Macrovision (selon version logicielle)

### HDMI OUTPUT

HDMI version 1.3

HDCP version 1.1

Prise en compte des EDID envoyés par le téléviseur

#### Vidéo :

RGB ou YCbCr

#### Audio :

- 2 canaux PCM si réception MPEG-1

- AC3 ou PCM si réception AC3 (\*)

- AC3 ou PCM si réception E-AC3 (\*)

(\*) : en fonction des informations EDID

### AUDIO (sorties)

#### S/PDIF :

- 2 canaux PCM si réception MPEG 1 et 2

- AC3 si réception AC3 ou E-AC3

#### HiFi et PériTel :

- mono stéréo si réception MPEG 1 et 2

- downmix (2 canaux) si réception AC3

ou E-AC3

### FACE AVANT

Afficheur 4 digits 7 segments de couleur ambre

1 x récepteur IR : 38 KHz

1 x diode bicolore

3 x boutons (P+, P-, On/Off)

1 X lecteur de carte à puce (IEC7816-3)

### FACE ARRIERE

1 x IEC169-24 femelle (entrée RF)

2 x SCART (TV, AUX)

1 x HDMI

3 x RCA (Stéréo L/R, S/PDIF)

### ALIMENTATION EXTERNE

Adaptateur externe AC / DC

Tension secteur 220-240 V ~50 Hz

Conso max. : <15 W

Consommation en veille : < 2W

### SPECIFICATIONS MECANIQUES

Taille (lxpxh) : 310x175x41 mm

Temp. Fonctionnement : 0°C à +40°C

Poids (produit + accessoires) : 1,6 Kg

Température de stockage : -25°C à +65°C

Code EAN : 3425160275407

### ACCESSOIRES

1 x Adaptateur externe AC / DC (1,2m)

1 x Cordon PériTel

1 x Télécommande

2 x Piles 1,5 V (AAA-R03)

1 x Livret utilisateur



## **14. Assistance et conseil**

Malgré le soin apporté par Sagem Communications à la conception de ce produit, ainsi qu'à la rédaction de cette documentation, n'hésitez pas à nous contacter si vous rencontrez des difficultés.

### **ASSISTANCE TECHNIQUE :**

**01 70 48 04 83**

Du lundi au vendredi de 9h00 à 18h00.

Munissez-vous des informations suivantes avant tout appel :

- modèle du terminal : **DS86 HD**
- version du logiciel : à lire dans le menu approprié "MENU > INFORMATION > INFORMATIONS SUR VOTRE TERMINAL > VERSION SW.



## 15. Garantie

### AVERTISSEMENT

**Afin de faire exercer la garantie, vous devez contacter votre vendeur spécialisé  
ou la Hotline Sagem Communications au numéro 01 70 48 04 83  
Une preuve d'achat vous sera demandée.**

En cas de dysfonctionnement, le distributeur ou la hotline Sagem Communications vous conseillera sur la procédure à suivre.

La procédure à suivre est la suivante :

1. Le matériel neuf est garanti (pièces et main d'oeuvre<sup>1</sup>) par Sagem Communications, dans les conditions et selon les modalités ci-après, contre tous les défauts de fabrication pendant une durée de 12 mois à compter de la date d'achat du matériel, la preuve d'achat faisant foi (pour les accessoires neufs (cordons, télécommande, carte TNTSAT, etc..) 3 mois à compter de la date d'achat). Nous vous recommandons donc de garder très précieusement votre facture d'achat ou ticket de caisse comme preuve de date d'achat.
2. Les matériels ayant fait l'objet d'une réparation pendant la période de garantie visée ci-dessus sont garantis (pièces et main d'oeuvre<sup>1</sup>) par Sagem Communications jusqu'à la dernière de ces deux dates : expiration de la durée de garantie visée ci-dessus ou 3 mois à compter de l'intervention de Sagem Communications. Cette garantie s'applique pour autant que le matériel ait été utilisé dans des conditions normales et conformément à sa destination.
3. Pendant cette période de garantie de 12 mois, le Terminal de réception défectueux sera réparé gratuitement. Le client devra néanmoins retourner, à ses frais (transport + assurance), le matériel défectueux dans un emballage adéquat avec l'ensemble des accessoires d'origine (les matériels endommagés durant le transport ne sont pas pris en charge au titre de la garantie) à l'un de nos Centres de Réparation Agréés dont l'adresse vous sera communiquée en appelant notre Centre d'appels au 01 70 48 04 83. Au titre de cette garantie, votre matériel sera réparé ou échangé (au seul choix de Sagem Communications) et renvoyé à votre adresse en France, gratuitement. Aucun matériel de prêt ne sera fourni pendant le délai de réparation.
4. Avant d'expédier votre matériel au Centre de Réparation Agréé, n'oubliez pas de :
  - joindre au matériel toutes vos coordonnées (nom, adresse, et numéro de téléphone),
  - vous assurer que tous les accessoires sont inclus avec le matériel, si possible dans l'emballage d'origine,
  - joindre également une copie de la preuve d'achat de votre matériel ou de la carte de garantie dûment datée et complétée, lors de l'achat, par votre vendeur.Le matériel bénéficie, en tout état de cause, de la garantie légale contre les conséquences des défauts ou vices cachés conformément aux articles 1641 et suivants du Code Civil. Les droits légaux dont bénéficient les consommateurs au titre de dispositions légales impératives restent en vigueur et ne sont en aucun cas affectés par la présente garantie.

<sup>1</sup> hors cas d'exclusions de garantie mentionnés plus loin dans ce document.

**MODE D'EMPLOI DU TERMINAL HAUTE DÉFINITION DE RÉCEPTION DE TNT GRATUITE PAR SATELLITE**

Sont exclus de la garantie :

1. Les pannes ou les dysfonctionnements dus :
  - au non respect des consignes d'installation et d'utilisation, ou
  - à une cause extérieure au matériel (choc, foudre, incendie, vandalisme, malveillance, dégâts des eaux de toute nature, contacts avec des liquides divers ou tout agent nuisible, tension électrique non appropriée...), ou
  - à des modifications du matériel effectuées sans accord écrit de Sagem Communications, ou
  - à des défauts d'entretien courant, tel que décrit dans la documentation remise avec le matériel, de surveillance ou de soins, ou
  - aux mauvaises conditions de stockage, ou d'environnement du matériel (notamment celles liées aux conditions de température et d'hydrométrie, effets de variations de tensions électriques, parasites provenant du réseau électrique ou de la terre), ou encore
  - à une réparation, une intervention (ouvertures ou tentatives d'ouverture du matériel) ou un entretien effectué par des personnes non agréées par Sagem Communications.
2. Les détériorations consécutives à une insuffisance d'emballage et/ou à un mauvais conditionnement du matériel ré-expédié au Centre de Réparation Agréé.
3. L'usure normale du matériel ainsi que l'usure des accessoires.
4. La fourniture de nouvelles versions logicielles.
5. Les travaux d'exploitation courante : livraison, mise en place ou échanges d'accessoires....
6. Les interventions sur un matériel ou des logiciels modifiés ou ajoutés sans l'accord de Sagem Communications.
7. Les dérangements consécutifs à l'utilisation de produits ou accessoires non compatibles avec le matériel.
8. Les matériels retournés au Centre de Réparation Agréé sans l'accord préalable du Centre d'Appels. Dans les cas d'exclusion de garantie ci-dessus ainsi qu'à l'expiration de la période de garantie de 12 mois (3 mois pour les accessoires), les frais de réparation et de port (aller et retour) du matériel feront l'objet d'un devis établi par Sagem Communications et devront être réglés avant tout retour de matériel au Centre de Réparation Agréé.

ATTENTION :

1. Les pièces défectueuses échangées deviendront la propriété de Sagem Communications.
2. Sous réserve des dispositions légales impératives, Sagem Communications n'assume aucune garantie, explicite ou implicite, autre que celle expressément prévue ci-dessus. Notamment, Sagem Communications ne prend aucun engagement et ne consent aucune garantie sur la qualité ou la performance du matériel pour quelque usage particulier que ce soit. La responsabilité de Sagem Communications, qu'elle qu'en soit la cause, est limitée au prix payé par le Client pour le matériel. En aucun cas, Sagem Communications ne répondra des dommages moraux et/ou immatériels et/ou indirects (en ce compris notamment perte de commandes, perte de bénéfices, perte de données, manque à gagner, atteinte à l'image, interruption de service ou tout autre préjudice financier ou commercial, au titre ou non de la garantie).

Les dispositions ci-dessus sont applicables uniquement en France. Dans le cas où l'une de ces dispositions serait, en tout ou partie, contraire à une règle impérative de droit dont pourraient bénéficier les consommateurs au titre de la législation française, cette disposition ne leur serait pas applicable, toutes les autres dispositions restant valables par ailleurs.









253252872A



Sagem Communications SAS  
Activité décodeurs de TV numérique  
Siège social : Le Ponant de Paris  
27, rue Leblanc - 75015 Paris - FRANCE  
[www.sagem-communications.com](http://www.sagem-communications.com)

Tous droits réservés. Sagem Communications se réserve le droit à tout moment de modifier les caractéristiques techniques de ses produits ou services ou de cesser leur commercialisation. Sagem Communications s'efforce de garantir l'exactitude de toutes les informations figurant dans le présent document, mais ne peut être tenu responsable pour d'éventuelles erreurs ou omissions. Document non contractuel. Les marques citées sont déposées par leurs propriétaires respectifs. Société par Actions Simplifiée au capital de 166 291 7895 Euros - 440 294 910 RCS PARIS. SAGEM est une marque déposée du Groupe SAFRAN.