

Manual de instalación y uso de la lavadora-secadora integrable
Manuel d'installation et d'utilisation du lave-linge séchant intégrable
Manual de instalação e uso da máquina de lavar-secar integrável
Installation and user manual for the integrated washer-dryer machine

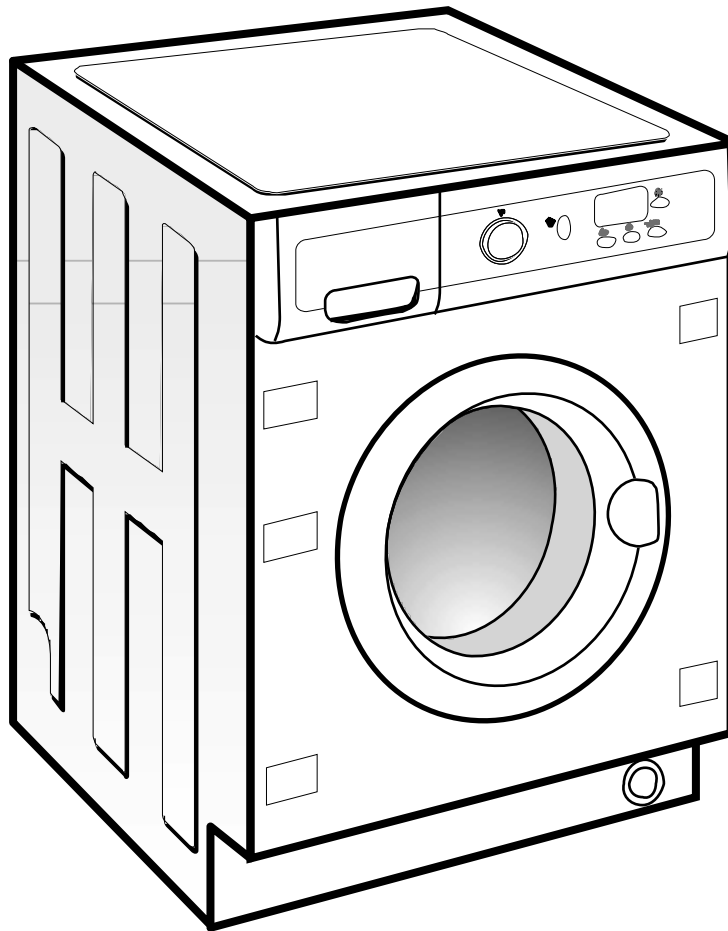

lavadora índice

| | |
|---|----|
| ADVERTENCIAS | 4 |
| ESPECIFICACIONES | 5 |
| INSTALACIÓN Y MONTAJE | 6 |
| USO DEL APARATO Y CONSEJOS PRÁCTICOS | 10 |
| MANTENIMIENTO Y LIMPIEZA DEL APARATO | 20 |
| SEGURIDAD Y SOLUCIÓN DE PROBLEMAS | 22 |
| ADVERTENCIAS SOBRE EL MEDIO AMBIENTE | 25 |

lave-linge index

| | |
|--|----|
| AVERTISSEMENTS | 26 |
| SPÉCIFICATIONS | 27 |
| INSTALLATION ET MONTAGE | 28 |
| UTILISATION DE L'APPAREIL ET CONSEILS PRATIQUES | 32 |
| MAINTENANCE ET ENTRETIEN DE L'APPAREIL | 42 |
| SÉCURITÉ ET RÉOLUTION DE PROBLÈMES | 44 |
| AVERTISSEMENTS SUR L'ENVIRONNEMENT | 47 |

máquina de lavar roupa índice

| | |
|--|----|
| ADVERTÊNCIAS | 48 |
| QUADRO TÉCNICO | 49 |
| INSTALAÇÃO E MONTAGEM | 50 |
| UTILIZAÇÃO DO APARELHO E CONSELHOS PRÁTICOS | 54 |
| MANUTENÇÃO E LIMPEZA DO APARELHO | 64 |
| SEGURANÇA E SOLUÇÃO DE PROBLEMAS | 66 |
| ADVERTÊNCIAS SOBRE O MEIO AMBIENTE | 69 |

washing machine contents

| | |
|--|----|
| WARNINGS | 70 |
| SPECIFICATIONS | 71 |
| INSTALLATION AND ASSEMBLY | 72 |
| USING THE APPLIANCE. PRACTICAL TIPS | 76 |
| MAINTENANCE AND CLEANING | 86 |
| SAFETY AND TROUBLESHOOTING | 88 |
| ENVIRONMENTAL WARNINGS | 91 |

advertencias

Para evitar riesgos de incendio, descargas eléctricas, daños personales u otros daños al utilizar su lavadora, tome las siguientes precauciones:

- Esta lavadora se suministra con un manual que incluye instrucciones de funcionamiento, de mantenimiento e instalación. Leer todas las instrucciones antes de utilizar la lavadora.
- No lavar artículos que previamente hayan sido limpiados, lavados, remojados o tratados con gasolina, disolventes para limpieza en seco, otras sustancias inflamables o explosivas, ya que se producen vapores que pueden inflamarse o explotar.
- No agregue gasolina, disolventes para limpieza en seco ni otras sustancias inflamables o explosivas al agua de lavado ya que se producen vapores que pueden inflamarse o explotar.
- No reparar o reemplazar ninguna parte de la lavadora ni intentar cualquier tipo de servicio a menos que haya sido recomendado en las instrucciones de mantenimiento del manual.
- No subirse a la máquina ni apoyarse en la puerta de carga abierta.
- No usar una extensión o un adaptador para conectar la lavadora a la red.
- La máquina debe emplearse sólo para lo que ha sido diseñada.
- Seguir las instrucciones de lavado que recomienda el fabricante de la prenda a lavar.
- No poner la lavadora en funcionamiento hasta asegurarse de que:
 - Haya sido instalada de acuerdo con las instrucciones de instalación.
 - Todas las conexiones de agua, desagüe, a la red eléctrica y a tierra estén de acuerdo con las normas locales y/o otras normas aplicables.

lavadora

especificaciones

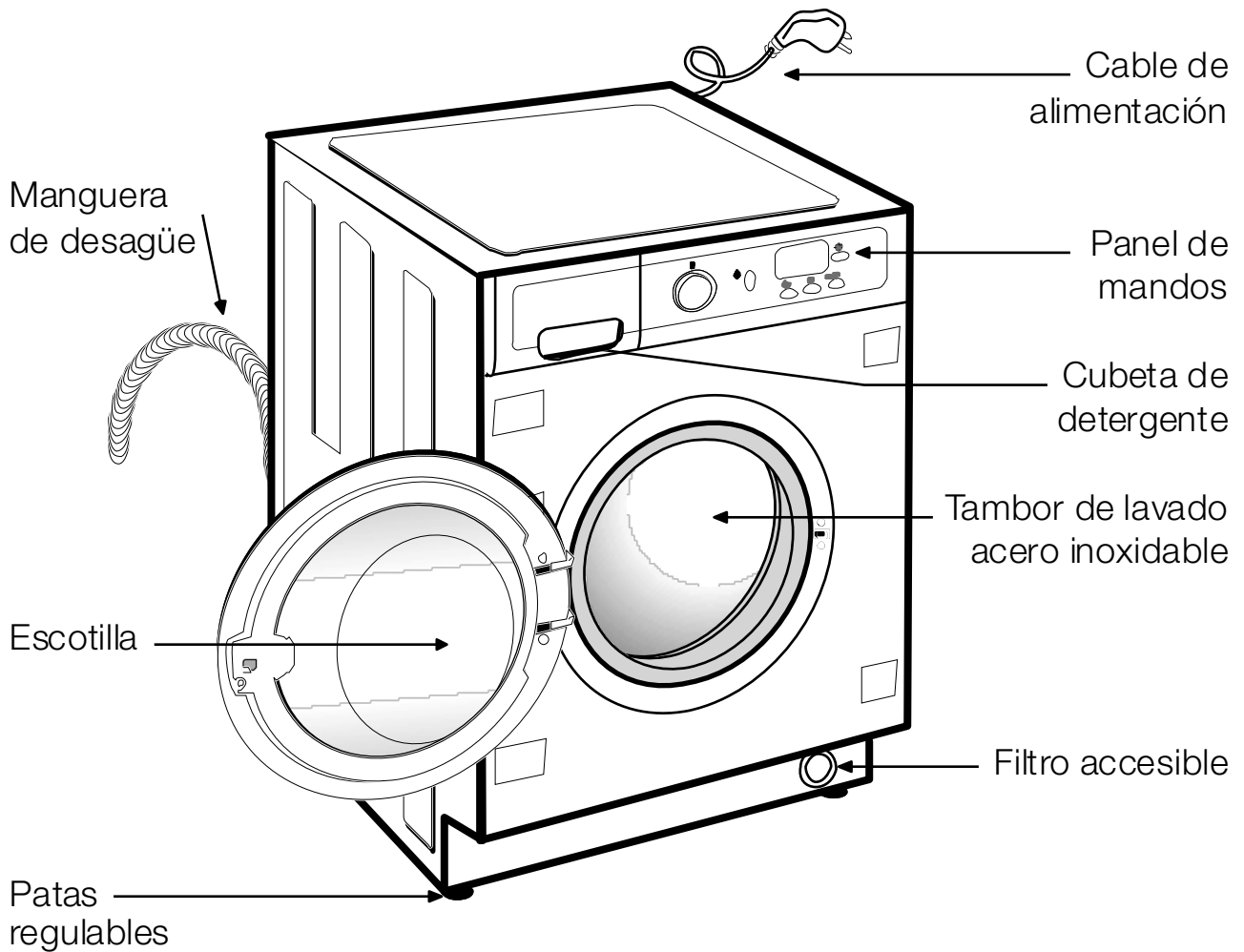

ACCESORIOS

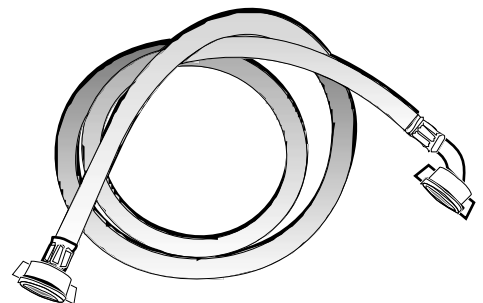

Manguera de entrada del agua.

lavadora

instalación y montaje

1 DESEMBALADO Y DESBLOQUEO DE LA LAVADORA

DESEMBALADO

- a** Retirar la base, cantoneras y la cubierta superior.

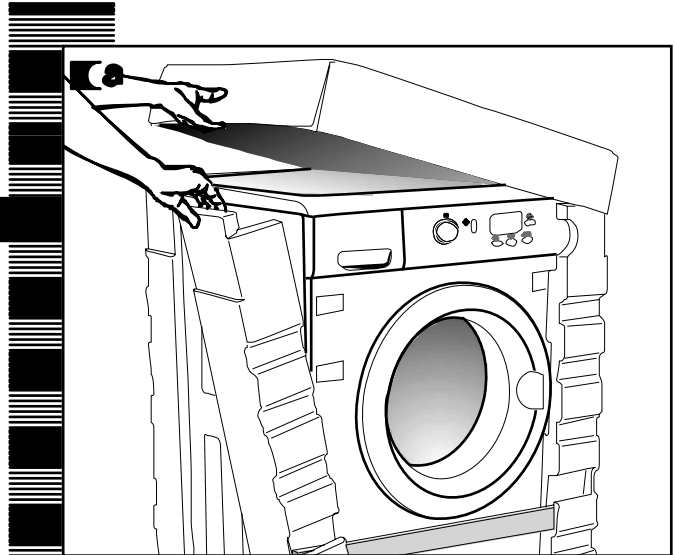

DESBLOQUEO

- a** Sulte los tornillos que sujetan las 3 placas de plástico a la parte posterior de la lavadora.
- b** Sulte los 3 tornillos de bloqueo y retírelos.
- c** Cubra los agujeros con las placas de plástico anteriormente retiradas.

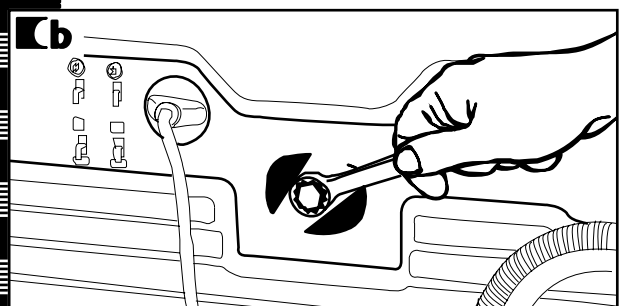
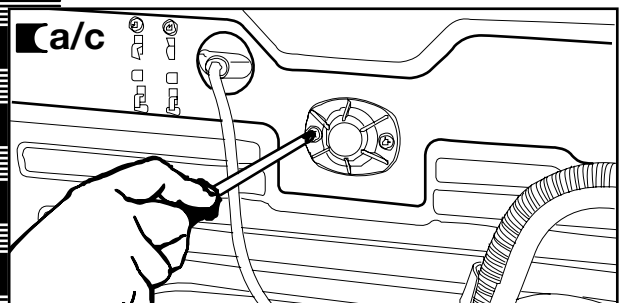
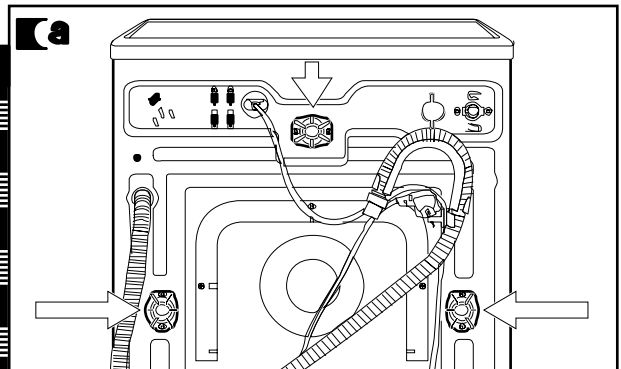

Importante

Guarde los tornillos de bloqueo en previsión de un posterior traslado.

2 CONEXIÓN A LA RED DE AGUA Y DESAGÜE

instalación y montaje

CONEXIÓN A LA RED DE AGUA

En el interior del tambor encontrará el conducto de entrada de agua:

- a** Conecte el extremo acodado del conducto en la entrada roscada de la electroválvula situada en la parte posterior del aparato.
- b** Conecte el otro extremo del tubo a la toma de agua. Una vez realizada la operación apriete bien la tuerca de conexión.

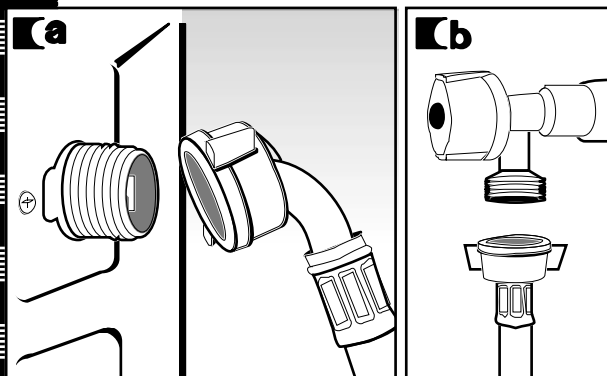
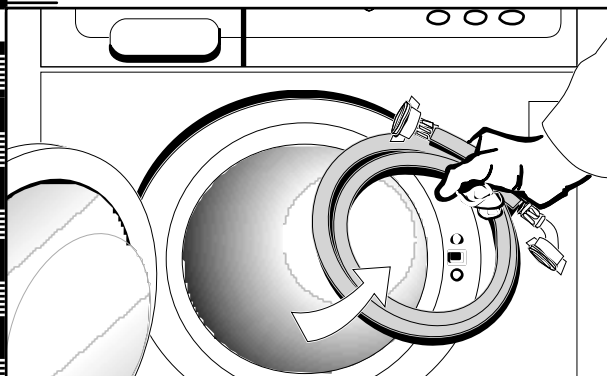

Importante

Es importante que el codo del tubo de desagüe quede bien anclado en la salida para evitar la caída y consiguiente riesgo de inundación.

Si su lavadora admite toma de agua caliente, conecte el tubo con rosca roja al grifo de agua caliente, y a la electroválvula con filtro de color rojo.

La lavadora deberá conectarse a la red de alimentación de agua, usando los tubos de alimentación nuevos que se suministran con el aparato. No deberán usarse los tubos de alimentación de agua anteriormente utilizados.

Para un funcionamiento correcto de la lavadora, la presión de la red de agua deberá estar comprendida entre 0,05 a 1MPa (0,5 a 10 Kgr/cm²).

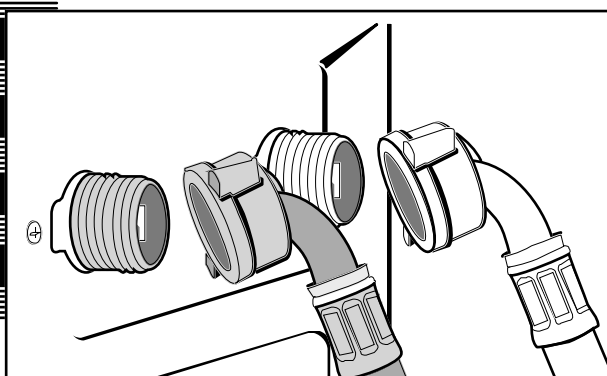

CONEXIÓN A LA RED DE DESAGÜE

- a** Se recomienda disponer una salida fija de desagüe a una distancia del suelo de 50 a 70 cm. Evite que el tubo de desagüe quede muy ajustado, tenga pliegues o estrangulamientos.

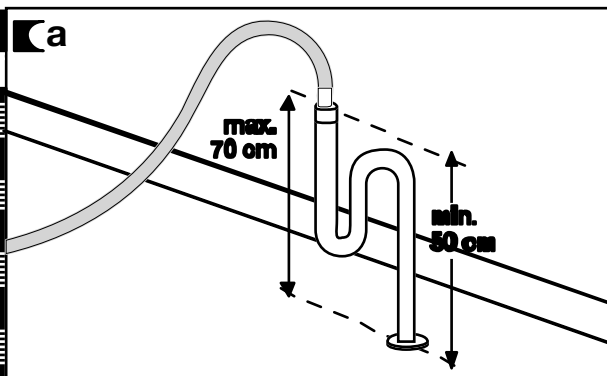

3 NIVELACIÓN DE LA LAVADORA Y CONEXIÓN A LA RED ELÉCTRICA

instalación y montaje

NIVELACIÓN

Importante

Nivele la lavadora operando sobre las patas regulables de forma que asiente perfectamente en el suelo, conseguirá reducir el nivel de ruido y evitar desplazamientos durante el lavado.

Evite extraer excesivamente las patas, se consigue mejor estabilidad.

En los modelos que llevan tuerca, hay que fijarla con una llave.

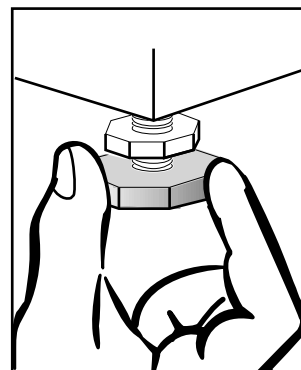
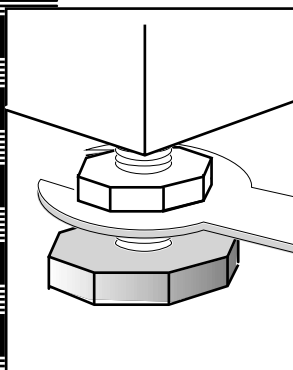
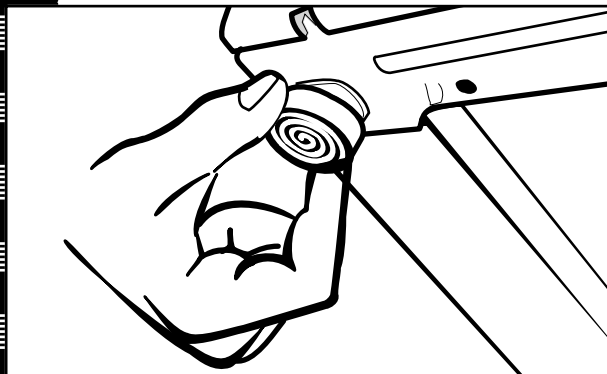

CONEXIÓN ELÉCTRICA

Consulte los datos de la placa de características situada en la escotilla de la lavadora antes de realizar las conexiones eléctricas. Asegúrese de que la tensión que llega a la base del enchufe es la que aparece en la placa.

No retire la placa de características, los datos que contiene son importantes.



Importante

La lavadora se debe conectar a una toma de corriente con una puesta a tierra reglamentaria.

La instalación eléctrica, enchufe, toma de corriente, fusibles o interruptor automático y contador deben estar dimensionados para la potencia máxima indicada en la placa de características. No introducir el enchufe de la lavadora en la toma de corriente con las manos mojadas o húmedas.

Para extraer el cable de la toma de corriente tirar del cuerpo de la clavija. Si el cable de alimentación está dañado, debe ser sustituido por un cable o conjunto especial a suministrar por el fabricante o su servicio posventa.

En las lavadoras encastradas, la clavija de toma de corriente deberá ser accesible después de la instalación.

4 LIMPIEZA PREVIA

LIMPIEZA PREVIA

Ahora que ha instalado satisfactoriamente la lavadora, le aconsejamos que haga una limpieza previa de la lavadora.

Esto sirve para comprobar la instalación, las conexiones y el desagüe, además de limpiar completamente el interior antes de llevar a cabo un programa de lavado en la lavadora (ver instrucciones de uso en hojas siguientes).

a Seleccione el programa normal a 60°C.

b Pulse la tecla Inicio/Paro.

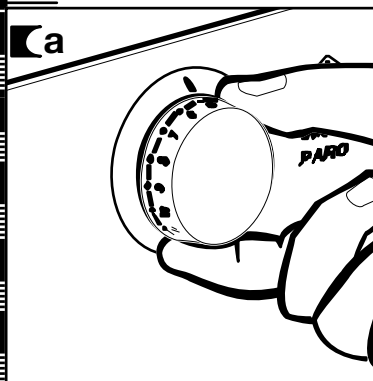

lavadora

uso del aparato y consejos prácticos

1 PREPARACIÓN DE LA ROPA ANTES DEL LAVADO

PREPARACIÓN

Importante

Antes de introducir la ropa en el tambor, asegúrese de que todos los bolsillos están vacíos.

Los pequeños objetos pueden obstruir la motobomba de descarga de agua.

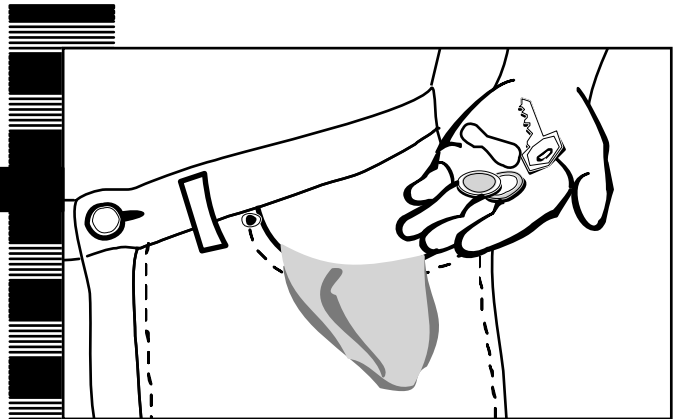

CLASIFICACIÓN ROPA

a Clasifique la ropa por su tejido o por su elaboración.

Le aconsejamos utilizar los programas delicados para prendas sensibles. Las prendas de lana pueden ser lavadas en un programa especial de lana.

b Clasifique su ropa por su suciedad.

- Las prendas ligeramente sucias lávelas en un programa corto.
- Las prendas normalmente sucias lávelas en un programa sin prelavado.
- Las prendas muy sucias puede lavarlas en un programa largo con prelavado.

c Clasifique su ropa según sus colores.

Lave separadamente las prendas blancas y las prendas de color.

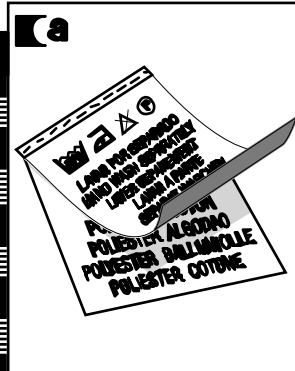

Importante



Asegúrese previamente de que sus prendas de lana pueden ser lavadas a máquina.

Si va a utilizar los programas de secado, asegúrese previamente que la prenda lo permite. Ver etiqueta de la prenda.

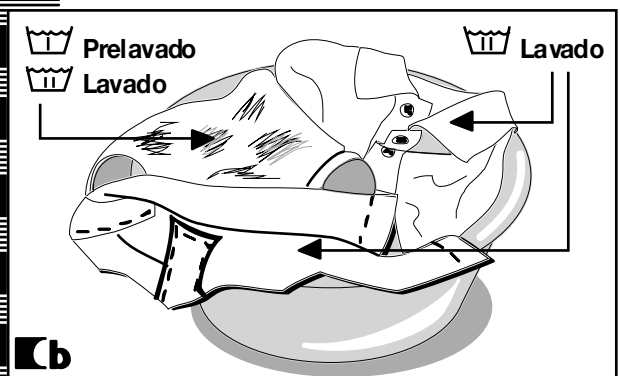

Importante

Recomendamos cargar la lavadora a su máxima capacidad. Con ello ahorrará agua y energía.

Le recomendamos lavar siempre que le sea posible prendas de ropa de diferentes tamaños en un mismo programa de lavado, de manera que se refuerce la acción del lavado. Así además favorece la distribución de la ropa dentro del tambor a la hora del centrifugado con lo que conseguirá que la máquina trabaje más silenciosamente.

Es conveniente que las prendas de tamaño reducido se introduzcan en una bolsa de lavado.

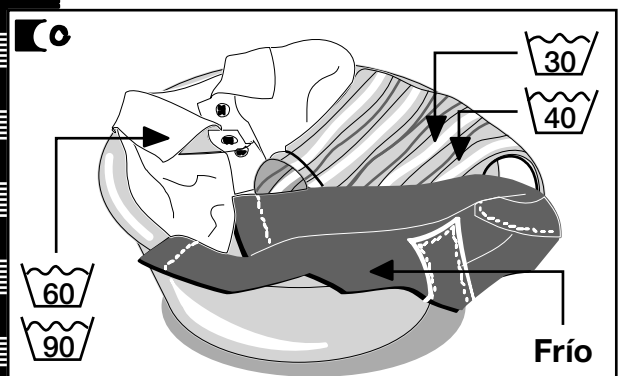

2 UTILIZACIÓN DEL DETERGENTE Y LOS ADITIVOS

uso del aparato y consejos prácticos

DETERGENTE Y ADITIVOS

- a** La cubeta de detergente de su lavadora dispone de tres compartimentos.
- b** Introduzca antes del comienzo del programa de lavado el detergente o aditivo en la cubeta de detergente.
- c** En esta lavadora usted también puede emplear detergentes líquidos utilizando para ello la **cubeta opcional** que puede ser adquirida a través de la Red de **Asistencia Técnica**.

La cubeta opcional debe ser colocada en el compartimento de lavado.

Importante

El nivel del líquido no debe en ningún caso superar la señal **MAX** de referencia, grabada en la pared de la cubeta.

Recuerde que la dosis de detergente a emplear dependen siempre de:

- Cantidad de ropa a lavar.
- Suciedad de la ropa.
- Dureza del agua (Las informaciones de grado de dureza del agua pueden solicitarse en las entidades locales competentes).

Importante

Recomendamos usar un producto antical si la dureza del agua de su zona es alta.

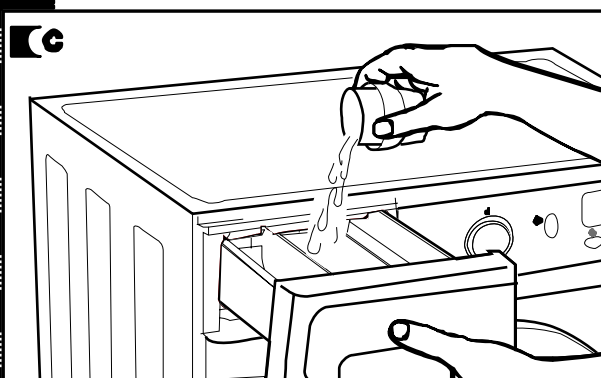
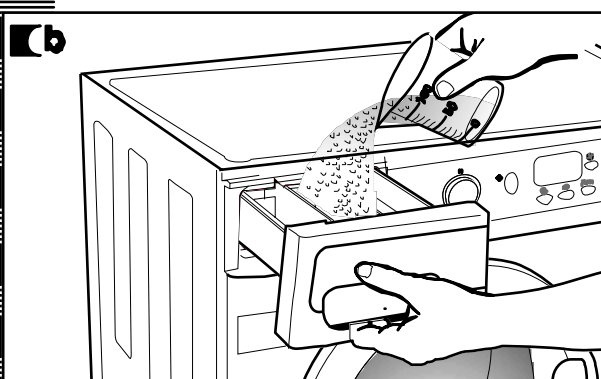
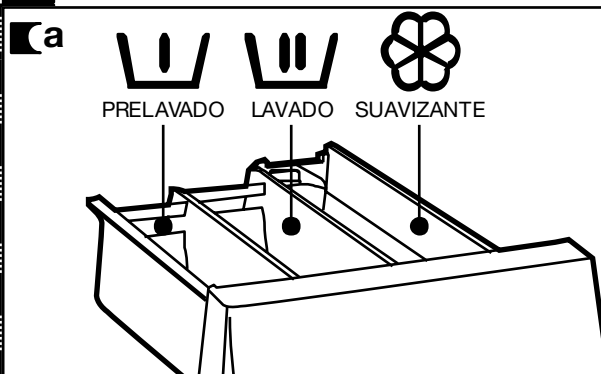

nota ecológica

Tenga en cuenta que existen detergentes concentrados que son más cuidadosos con la naturaleza y el medioambiente.

La utilización de mayor cantidad de detergente no ayuda a mejorar los resultados de lavado y además de suponer



un perjuicio económico contribuye negativamente a la conservación del medioambiente.

Por eso, le recomendamos que siga las instrucciones del fabricante de detergente.

3

SELECCIÓN DEL PROGRAMA
DE LAVADO Y SECADO

uso del aparato y consejos prácticos

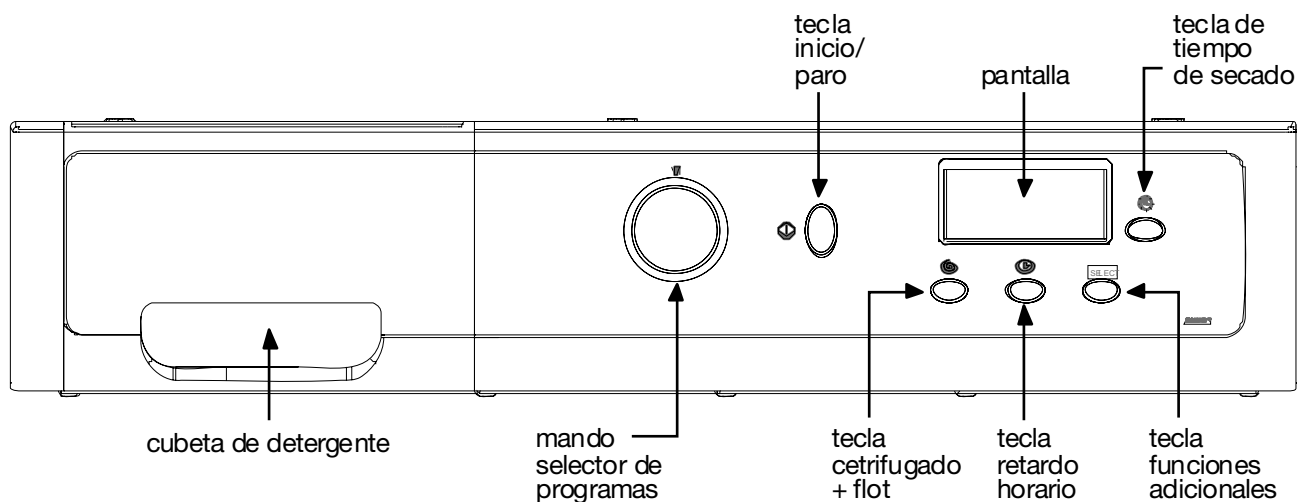

Para seleccionar el programa de lavado debe seguir los siguientes pasos:

- a** Partiendo de la posición de apagado "0" la lavadora se enciende al seleccionar el programa de lavado deseado (ver tabla de programas).

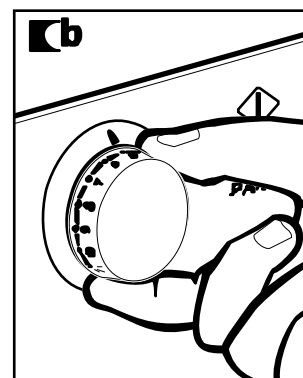
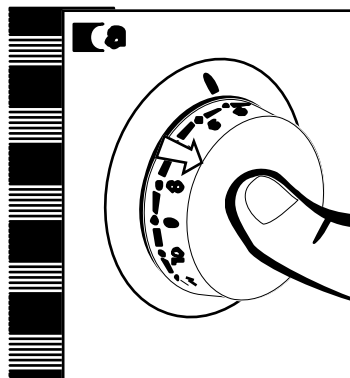

Para seleccionar el tiempo de secado debe seguir los siguientes pasos:

- Ca** Seleccionar el tiempo de secado en minutos pulsando la tecla tiempo de secado.

La pantalla visualizará el tiempo que se irá incrementando pulsando sucesivamente la tecla.

Importante Si se selecciona una opción de lavado + secado la carga no deberá ser superior a 4 kg. (1,5 kg. en caso de programas de lavado delicados).

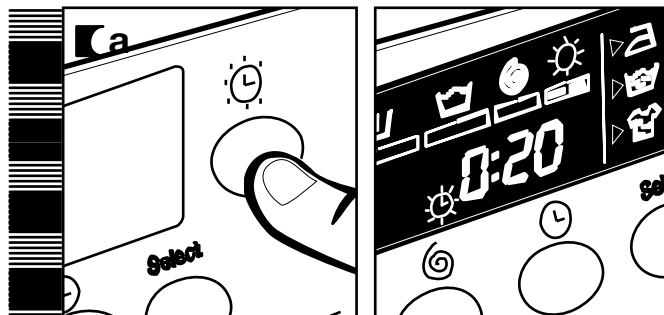

Usted dispone de cinco tipos de programas:

- Programas normales
- Programas auxiliares
- Programas de lana
- Programas delicados
- Programas de secado







PROGRAMAS

| Normales | Delicados | Lana | Auxiliares | Secado |
|------------------|------------------|--------------|-----------------|--------------------|
| 1 Normal frío | 8 Delicado frío | 11 Lana 35°C | 12 Aclarados | 14 Secado normal |
| 2 Rápido 30°C | 9 Delicado 30°C | | 13 Centrifugado | 15 Secado delicado |
| 3 Normal 30°C | 10 Delicado 40°C | | | |
| 4 Normal 40°C | | | | |
| 5 Normal 60°C | | | | |
| 6 Normal 90°C | | | | |
| 7 Prelavado 60°C | | | | |







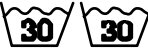
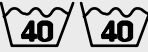

nota ecológica

Le recomendamos elegir el programa adecuado y evitar el prelavado siempre que sea posible. Ahorrará dinero y ayudará a conservar mejor el medioambiente.



| | Programa | Temperatura aconsejada | Tipo de tejido | Teclas de opciones posibles | | | | | | |
|---------------------|----------|------------------------|---|--|------------------|-----------------|------------------------|----------------------|--------------|--|
| | | | | Aclarado extra | Lavado intensivo | Fácil planchado | Selección centrifugado | Elimina centrifugado | Antifarrugas | |
| Programas normales | 1 | Normal frío | Frío | Algodón/Lino colores delicados suciedad muy ligera | | | | SI | | |
| | 2 | Rápido 30°C |  | Algodón/Lino blanco/color suciedad muy ligera | SI | NO | | SI | | |
| | 3 | Normal 30°C |  | Algodón/Lino colores delicados suciedad ligera | | | | SI | | |
| | 4 | Normal 40°C |  | Algodón/Lino colores sólidos suciedad ligera | | | | SI | | |
| | 5 (*) | Normal 60°C |  | Algodón/Lino colores sólidos suciedad normal | | | | SI | | |
| | 6 | Normal 90°C |  | Algodón/Lino blanco suciedad fuerte | | | | SI | | |
| | 7 | Prelavado 60°C |  | Algodón/Lino blanco/colores sólidos suciedad fuerte | | | | SI | | |
| Programas delicados | 8 | Delicado frío | Frío | Sintético/mezcla algodón colores delicados suciedad muy ligera | | | | SI | | |
| | 9 | Delicado 30°C |  | Sintético/mezcla algodón colores delicados suciedad ligera | | | | SI | | |
| | 10 | Delicado 40°C |  | Sintético/mezcla algodón colores delicados suciedad normal | | | | SI | | |
| P. lana | 11 | Lana 35°C | LANA 35 | Lana/mezcla lana blanco/color suciedad ligera | SI | NO | | SI | | |
| Prog. auxiliares | 12 | Aclarados | — | Algodón/mezcla algodón Sintético/Delicado Lana/mezcla de lana | SI | NO | | SI | | |
| | 13 | Centrifugado | — | Algodón/mezcla algodón Sintético/Delicado Lana/mezcla de lana | | NO | | SI | | |
| Prog. secado | 14 | Secado normal | — | Algodón/lino | | | | — | | |
| | 15 | Secado delicado | — | Sintético/mezcla | | | | — | | |

(*) Programa para valoración de lavado y consumo de energía según norma EN60456, accionando la tecla de lavado intensivo.

| Carga de ropa máx (Kg) | Compartimento productos de lavado | Descripción del programa | Consumo total kWh/litros | Duración aprox. (minutos) |
|------------------------|---|---|--------------------------|---------------------------|
| 6 |   | Lavado normal, aclarados, absorción automática de aditivos si se desean y centrifugado final largo | 0,15/49 | 60 |
| 1,5 | | Lavado CORTO, aclarados, absorción automática de aditivos si se desean y centrifugado final largo | 0,20/30 | 30 |
| 6 | | Lavado normal, aclarados, absorción automática de aditivos si se desean y centrifugado final largo | 0,40/49 | 82 |
| 6 | | | 0,65/49 | 87 |
| 6 | | | 1,02/49 | 91 |
| 6 | | | 1,90/55 | 110 |
| 6 |    | Prelavado, lavado normal, aclarados, absorción automática de aditivos si se desean y centrifugado final largo | 1,45/60 | 105 |
| 3 |   | Lavado delicado, aclarados, absorción automática de aditivos si se desean y centrifugado final suave | 0,15/55 | 50 |
| 3 | | | 0,35/55 | 50 |
| 3 | | | 0,60/55 | 55 |
| 1 | | Lavado de LANA, aclarados, absorción automática de aditivos si se desean y centrifugado final suave | 0,50/60 | 40 |
| 6 |  | Aclarados, absorción automática de aditivos si se desean y centrifugado final largo | 0,05/30 | 23 |
| 6 | — | Vaciado y centrifugado final largo | 0,05/0 | 10 |
| 4 | — | Secado normal | 2,8/48 | 160 |
| 3 | | | 1,8/27 | 100 |
| 1,5 | — | Secado delicado | 1,2/26 | 95 |

NOTA: los consumos de kWh y litros, así como la duración de los programas pueden variar en función del tipo y cantidad de ropa, presión de la red de agua, etc.

4 SELECCIÓN DEL CENTRIFUGADO

uso del aparato y consejos prácticos

CENTRIFUGADO

Las opciones de lavado se deben seleccionar siempre después de elegir el programa de lavado. Cualquier cambio de programa durante la selección anula las opciones previamente seleccionadas.

a Tecla de selección de centrifugado y antiarrugas (flot)

El programa seleccionado tiene asociado unas revoluciones de centrifugado.

b Puede modificarla pulsando sucesivamente la tecla centrifugado y el número de revoluciones irá descendiendo de **100 en 100** hasta 400.

c Eliminación de centrifugado

Pulsando de nuevo la tecla centrifugado llegamos a la opción eliminación de centrifugado. Un programa sin centrifugado final, se usa para evitar la formación de arrugas de tejidos especiales.

d Opción: flot/antiarrugas

Se para en el último aclarado, quedándose la ropa con agua. Cuando la función se desactiva la lavadora continúa el programa desaguardo y centrifugando. Se usa, por ejemplo, cuando no se está en casa y se desea atrasar el centrifugado hasta llegar, para evitar las arrugas de la ropa tras el centrifugado y su espera en el tambor para ser extraída.

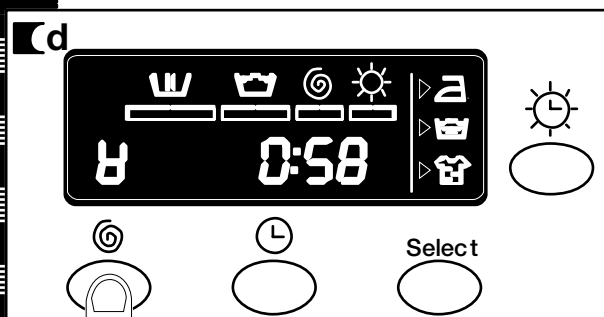
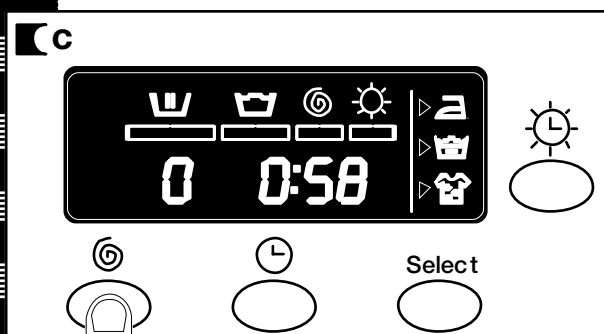
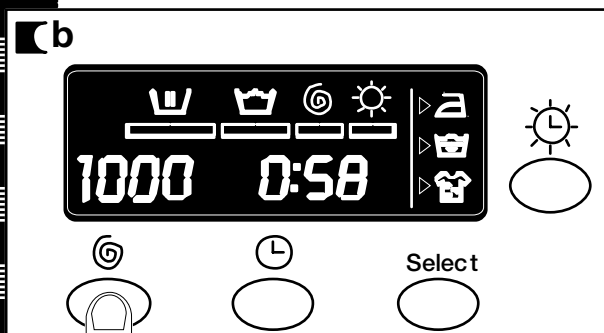
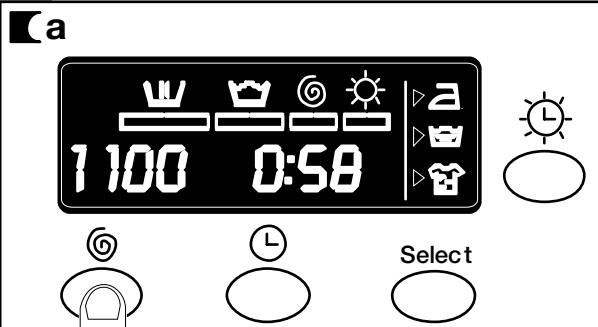

RETARDO HORARIO**Tecla de selección de retardo horario**

Puede seleccionarse un retardo de hasta **24 horas**. El retardo debe seleccionarse después de elegir el programa de lavado.

Para seleccionar las horas de retardo, pulse la tecla del reloj. En cada pulsación retrasamos el inicio en 1 hora.

Anulación del retardo

Para anular el retardo hay que pulsar sucesivamente la tecla del reloj. El retardo se anulará alcanzando las 24 horas y pulsando una vez más. Si se cambia el programa también se anula el retardo.

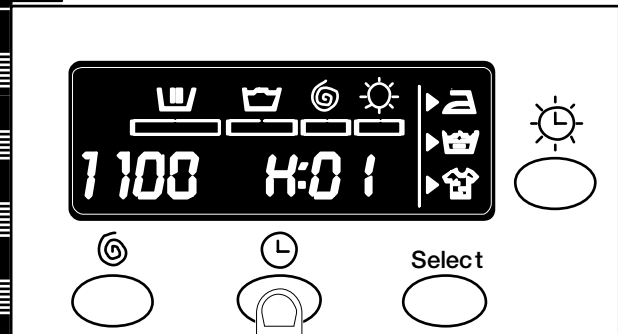
**FUNCIONES ADICIONALES****Tecla de selección de funciones adicionales según programas.**

- a** Posee 3 opciones: fácil planchado, aclarado extra y lavado intensivo. Pulse la tecla y podrá visualizar la opción deseada.
- b** Con varias pulsaciones podrá elegir entre varias **combinaciones** de una, dos y hasta tres funciones adicionales a la vez en función del programa seleccionado.

Tecla: Fácil planchado ()

Esta opción evita la formación de arrugas en las prendas mediante la realización de un programa especial con giros especiales para ahuecar las prendas después del centrifugado y facilitar su planchado.

Tecla: Aclarado extra ()

Aumenta el grado de aclarado final obtenido en la ropa; indicado para grandes cargas y prendas de personas con piel sensible. ¡Incrementa el consumo de agua!

Tecla: Lavado intensivo ()

Esta opción, especialmente recomendada para prendas muy sucias y con manchas, consigue mejores resultados al alargar el ciclo normal de lavado.

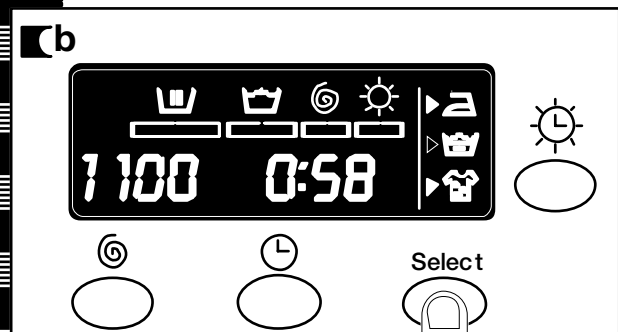
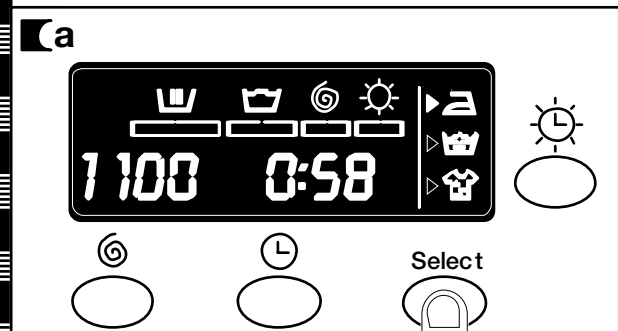
**Importante**

Si durante la selección de funciones adicionales, se cambia de programa o se pulsa la tecla ON/OFF, se anulan todas las funciones hasta entonces seleccionadas.

6 PUESTA EN MARCHA Y SELECCIÓN DEL BLOQUEO

uso del aparato y consejos prácticos

PUESTA EN MARCHA

Tecla Inicio/Paro

a Para poner en marcha la lavadora hay que pulsar la **tecla de Inicio / Paro**. En la pantalla se visualizará en cada momento los minutos que le quedan hasta acabar el lavado.

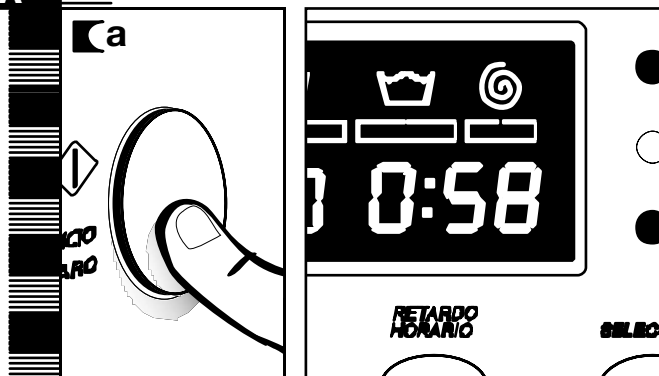

BLOQUEO

Selección del bloqueo

Mediante el bloqueo se asegura que las manipulaciones de las diferentes teclas no van a afectar al programa y opciones de lavado seleccionadas. Se usa para evitar manipulaciones por parte de niños, etc. El bloqueo se debe activar después de haber seleccionado el programa de lavado y todas las opciones del mismo.

Accionar el bloqueo

a El bloqueo se acciona manteniendo pulsada la tecla de Inicio/Paro durante, al menos, 3 segundos. En la pantalla podrá visualizar que está activado.

Desaccionar el bloqueo

b El bloqueo se elimina al terminar el programa de lavado. Si se desea desactivar el bloqueo sin llegar al final del programa hay que mantener pulsada, nuevamente, la tecla de Inicio/Paro durante, al menos, 3 segundos. Al pasar los 3 segundos desaparecerá el indicador de bloqueo de la pantalla, quedándose en estado de pausa. La posición de apagado "0" no elimina el bloqueo.

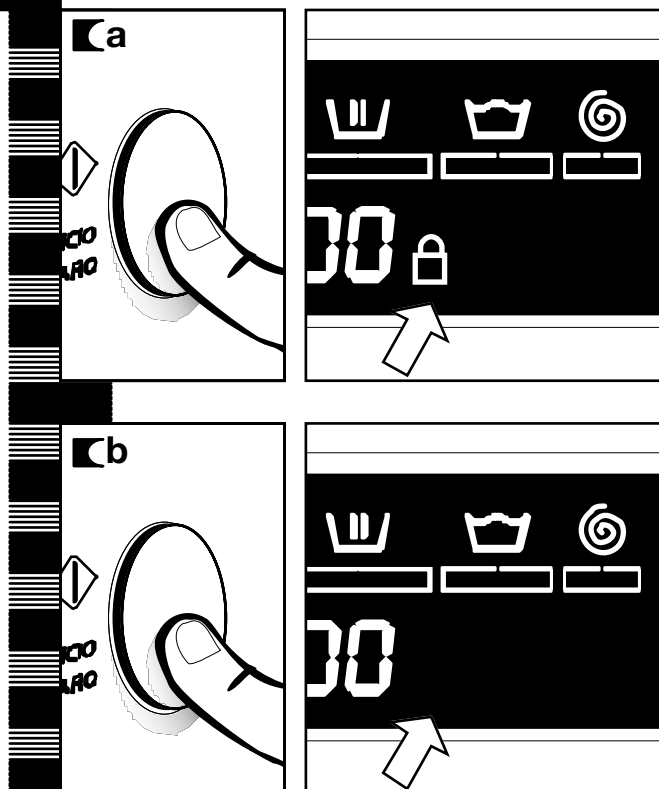

7 DESARROLLO DEL PROGRAMA DE LAVADO Y SECADO Y CORTE EN EL SUMINISTRO ELÉCTRICO

uso del aparato y consejos prácticos

DESARROLLO DEL PROGRAMA

Quando el programa está en marcha puede visualizar en la pantalla en qué fase se encuentra, así como el tiempo que resta para que finalice.

Las fases activas irán apareciendo sucesivamente en la parte superior de la pantalla a medida que avanza el programa. El tiempo que resta para que acabe el programa también irá apareciendo en la pantalla. Se actualiza a intervalos periódicos, pero no minuto a minuto.

Cualquier tecla de opción puede seleccionarse siempre que no haya pasado la fase de lavado en la que tenga efecto y cuando el programa admita esta opción.

El accionamiento de la tecla inicio/paro durante el lavado deja la lavadora en estado de PAUSA.

Importante

Si durante el lavado y secado se cambia el programa mediante el selector, la lavadora-secadora quedará en estado de PAUSA, quedando anulado el programa.

Si necesita añadir o retirar alguna prenda, pulse la tecla inicio/paro y asegúrese de que el nivel de agua no supera el de desbordamiento de la puerta y de que la temperatura en el interior no sea elevada. Volviendo a pulsar la tecla inicio/paro, el lavado se reanuda desde la misma fase de ciclo en que se detuvo.

CORTE EN EL SUMINISTRO ELÉCTRICO

Si se produce un corte en el suministro eléctrico, al restablecerse el mismo la lavadora continúa su funcionamiento normal en el punto donde se había parado (tiene memoria de pocas horas).



advertencias

- Para reducir el ruido en el centrifugado: nivele la lavadora operando sobre las patas regulables.
 - Trate de lavar prendas de ropa de diferentes tamaños en un mismo programa de lavado favoreciendo la distribución de la ropa dentro del tambor a la hora del centrifugado.
 - Todos los modelos disponen de un sistema de seguridad en el centrifugado que impiden que éste se realice en el caso de que la distribución de la ropa dentro del tambor esté muy concentrada, de esta manera se evita que el aparato alcance un nivel excesivo de vibraciones.
- Si en algún caso detectara que la ropa no sale convenientemente escurrida, vuelva a intentar centrifugarla después de haber repartido de forma más uniforme la ropa en el tambor.

lavadora

mantenimiento y limpieza

MANTENIMIENTO

Después de cada lavado deje abierta la puerta de carga durante un tiempo con el fin de que el aire circule libremente por el interior de la máquina.

Es aconsejable realizar de vez en cuando, dependiendo de la dureza del agua, un ciclo de lavado completo empleando un producto descalcificante. **De esta forma alargará la vida de su lavadora.**

Importante

Antes de llevar a cabo cualquier operación de limpieza o mantenimiento, es aconsejable desconectar la lavadora de la red eléctrica.

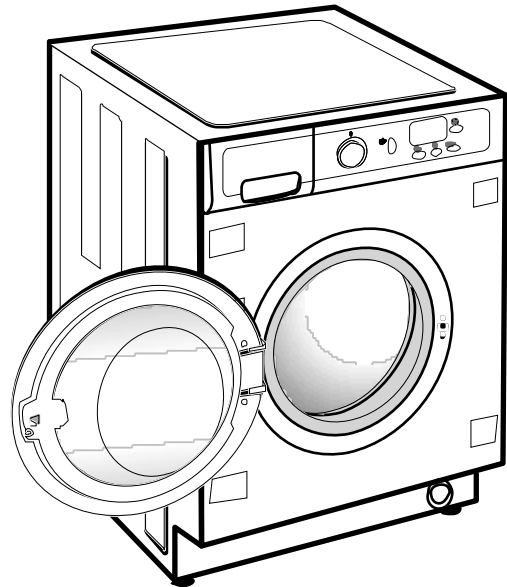

1 LIMPIEZA DE LA CUBETA DE DETERGENTE

Limpie la cubeta de detergente siempre que aprecie en ella residuos de algún producto de lavado.

- a** Extraiga totalmente la cubeta de detergente tirando del asa con energía hacia fuera.
- b** Limpie los compartimentos de la cubeta. Emplee agua templada y un cepillo.
- c** Limpie también los sifones de la cubeta de aditivos, extrayéndolos previamente y una vez limpiados, colóquelos asegurando que estén bien encajados en el fondo. Vuelva a introducir la cubeta en la lavadora.

Importante

Un sifón mal encajado o sucio impide la toma de aditivos y deja agua en el compartimento al final del lavado.

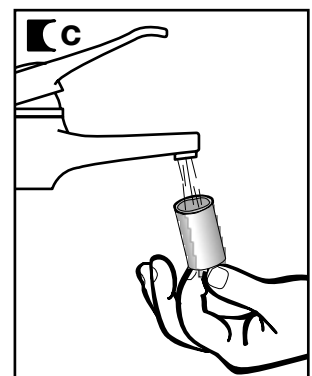
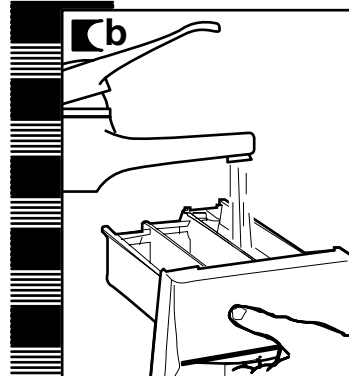
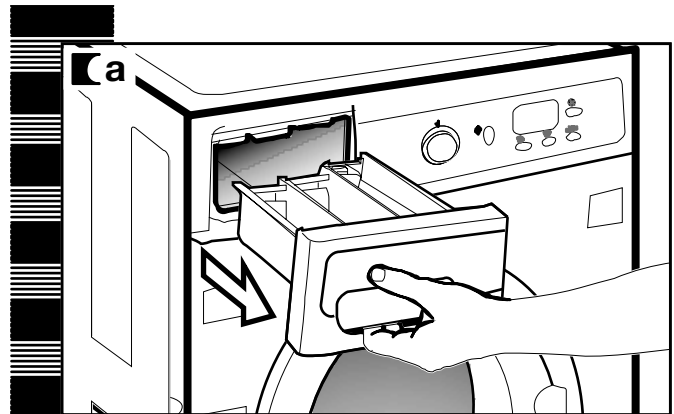

2 LIMPIEZA DEL FILTRO ACCESIBLE Y LIMPIEZA EXTERIOR

mantenimiento y limpieza

LIMPIEZA FILTRO

Limpie el filtro accesible en caso de que haya quedado bloqueada la bomba de desagüe por objetos extraños.

- a** Gire la tapa del filtro con ayuda de una moneda.
- b** Extraiga la tapa del filtro.
- c** Para recoger el agua que saldrá al soltar el filtro, sitúe un plato u otro recipiente debajo del mismo.
- d** Gire el filtro un cuarto o media vuelta hacia la izquierda. Comenzará a salir agua.
- e** Cuando haya terminado de evacuar el agua de la lavadora, gire varias vueltas el filtro hasta que sea posible su extracción total.
- f** Retire los objetos o pelusas que hayan podido quedar en el filtro o dentro de la bomba de desagüe. Volver a colocar en su sitio el filtro y la tapa del filtro.

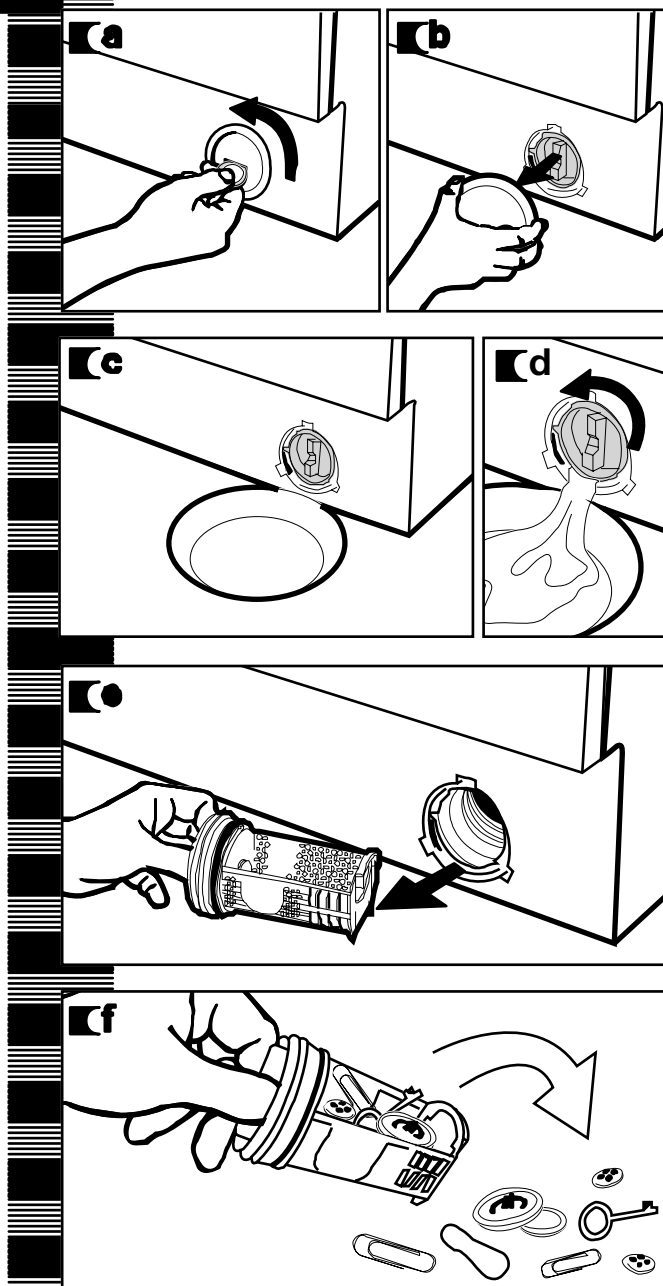

Importante

Para evitar quemaduras no realizar esta operación cuando el agua de lavado supere los 30°C.

LIMPIEZA EXTERIOR

Para la limpieza exterior de la lavadora emplee agua templada jabonosa, o un agente de limpieza suave que no sea abrasivo ni disolvente.

A continuación, séquela bien con un paño suave.

Importante

Cuando existan derrames de detergente o aditivos de la cubeta sobre el mueble de la lavadora, límpielos cuanto antes, son corrosivos.

lavadora

seguridad y solución de problemas

En el caso de detectarse algún problema en el uso de su lavadora, probablemente usted pueda resolverlo tras la consulta de las indicaciones que siguen.

De no ser así, desenchufe el aparato y póngase en contacto con el **SERVICIO DE ASISTENCIA TÉCNICA**.

Importante

Le rogamos no abra en ningún caso el aparato ni manipule su interior. No existe ningún fusible o componente análogo que pueda ser sustituido por el usuario.

| Indicador | Incidencias |
|---------------------------|--|
| FO1 | No entra agua |
| FO2 | No desagüa, ni centrifuga |
| CO3 | No centrifuga |
| FO4 | No se pone en marcha |
| FO5 ⋮ ⋮ ⋮ F10 | Avisar al Servicio de Asistencia Técnica |

INCIDENCIAS

¿Por qué la lavadora no se pone en marcha?

Puede ser debido a:

- Compruebe que la puerta esté bien cerrada.
- La lavadora no está conectada a la red eléctrica, o no hay tensión en la toma de corriente.
- No ha pulsado la tecla de Inicio/Paro.
- Cuando la puerta de la lavadora está mal cerrada visualiza en la pantalla **F04**.

¿Por qué vibra ó hace ruido excesivo la lavadora?

Puede ser debido a:

- Los tornillos de bloqueo y transporte no han sido extraídos.
- La lavadora está mal nivelada o asentada sobre el suelo.

¿Por qué no carga agua la lavadora?

- El indicador **F01**, falta de entrada de agua, puede ser debido a un corte en el suministro de agua, grifo de entrada de agua a la lavadora cerrado ó filtro de entrada de agua a la lavadora obstruido.
- Por lo tanto las actuaciones posibles son: esperar a que vuelva el suministro de agua, abrir el grifo de entrada de agua, y soltar la manguera de entrada de agua y limpiar su filtro.
Cuando esto ocurra se visualiza en la pantalla **F01**.

¿Por qué la lavadora no desagua ni centrifuga?

- Los motivos del indicador **F02** pueden ser : obstrucción de la motobomba de desagüe de la lavadora, obstrucción en la cañería de desagüe del edificio, ó mala conexión eléctrica de la motobomba.
- Actuación: si el motivo es la obstrucción de la motobomba, acceder a ella según indica apartado 2, mantenimiento y limpieza del aparato.
Cuando esto ocurre se visualiza en la pantalla **F02**.

¿Por qué no centrifuga la lavadora?

- Esto es debido a que la distribución de ropa en el tambor está descompensada y puede producir un nivel excesivo de vibraciones.
- La forma de actuación es seleccionar un programa de centrifugado.
Cuando esto ocurre se visualiza en la pantalla **C3**.

¿Por qué no veo agua en el tambor durante el lavado?

Esto es debido a que la lavadora está dotada de un sistema que tiene la capacidad de adaptarse a la carga de la ropa y a la naturaleza del tejido, ajustando el nivel de agua y energía utilizados, con el fin de preservar el medio ambiente. Por lo tanto, aunque la cantidad de agua que usted puede observar a través de la escotilla le resulte bajo, no se preocupe, el grado de eficacia de lavado y aclarado será el óptimo.

¿Por qué queda agua en la cubeta?

Puede deberse a que quizás la cubeta necesite limpiarse. Esta sencilla operación se describe en **Mantenimiento y limpieza del aparato**.

1- Limpieza de la cubeta de detergente.

¿Por qué no puedo abrir la escotilla inmediatamente de acabar el lavado?

Las lavadoras actuales están dotadas de sistemas de seguridad para los usuarios. Uno de ellos es que no se pueda abrir la lavadora sin garantizar que el tambor está totalmente quieto. De ahí que se tarde unos 2 minutos en poder abrir la escotilla.

¿Por qué el tiempo restante indicado en el reloj no coincide con el tiempo real de finalización del ciclo seleccionado?

Este tiempo es orientativo y puede verse afectado por las condiciones en las que se desarrolla el programa seleccionado. Por ejemplo: temperatura inicial del agua, carga de ropa o desequilibrio generado por la ropa durante los centrifugados.

Otras indicaciones

La lavadora tiene la posibilidad de detectar otras indicaciones. Cuando esto ocurra se visualizan en la pantalla diversos indicadores **F05, F06..., F10**. Deberá llamar al Servicio Técnico Oficial.

advertencias sobre el medio ambiente

nota ecológica

INFORMACIÓN PARA LA CORRECTA GESTIÓN DE LOS RESIDUOS DE APARATOS ELÉCTRICOS Y ELECTRÓNICOS

Al final de la vida útil del aparato, éste no debe eliminarse mezclado con los residuos domésticos generales.

Puede entregarse, sin coste alguno, en centros específicos de recogida, diferenciados por las administraciones locales, o distribuidores que faciliten este servicio.

Eliminar por separado un residuo de electrodoméstico, significa evitar posibles consecuencias negativas para el medio ambiente y la salud, derivadas de una eliminación inadecuada, y permite un tratamiento, y reciclado de los materiales que lo componen, obteniendo ahorros importantes de energía y recursos.

Para subrayar la obligación de colaborar con una recogida selectiva, en el producto aparece el marcado que se muestra como advertencia de la no utilización de contenedores tradicionales para su eliminación.

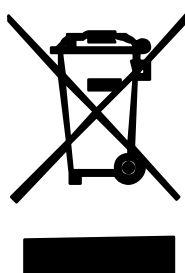

Para más información, ponerse en contacto con la autoridad local o con la tienda donde adquirió el producto.



avertissements

Pour éviter tout risque d'incendie, d'électrocution, de lésion personnelle ou autre dommage lors de l'utilisation du lave-linge, veuillez à respecter les précautions suivantes:

- Ce lave-linge est livré avec un Manuel contenant les instructions de fonctionnement, de maintenance et d'installation. Prière de lire attentivement ces instructions avant d'utiliser le lave-linge.
- Ne pas laver des textiles préalablement nettoyés, lavés, trempés ou traités avec de l'essence, des solvants pour nettoyage à sec, ou d'autres substances inflammables ou explosives, car elles dégagent des vapeurs qui risquent de s'enflammer ou d'exploser.
- Ne pas verser d'essence, ni de solvants pour nettoyage à sec, ni d'autres substances inflammables ou explosives dans l'eau de lavage, car elles dégagent des vapeurs qui risquent de s'enflammer ou d'exploser.
- Ne pas réparer ni remplacer des pièces du lave-linge et ne procéder à aucune opération de maintenance sur l'appareil, à moins qu'elle soit expressément autorisée par les instructions de maintenance du Manuel.
- Ne pas monter sur l'appareil et ne pas s'appuyer sur la porte ouverte.
- Ne pas utiliser de rallonge ni d'adaptateur pour brancher le lave-linge au secteur.
- Ce lave-linge doit être utilisé uniquement aux fins pour lesquelles il a été conçu.
- Suivre les instructions de lavage recommandées par le fabricant sur le textile à laver.
- Avant de mettre en route le lave-linge, vérifier que :
 - Il est installé conformément aux instructions d'installation.
 - Tous les raccordements d'eau, d'évacuation, électrique et prise de terre sont conformes aux normes locales et/ou autres normes en vigueur.

lave-linge

spécifications

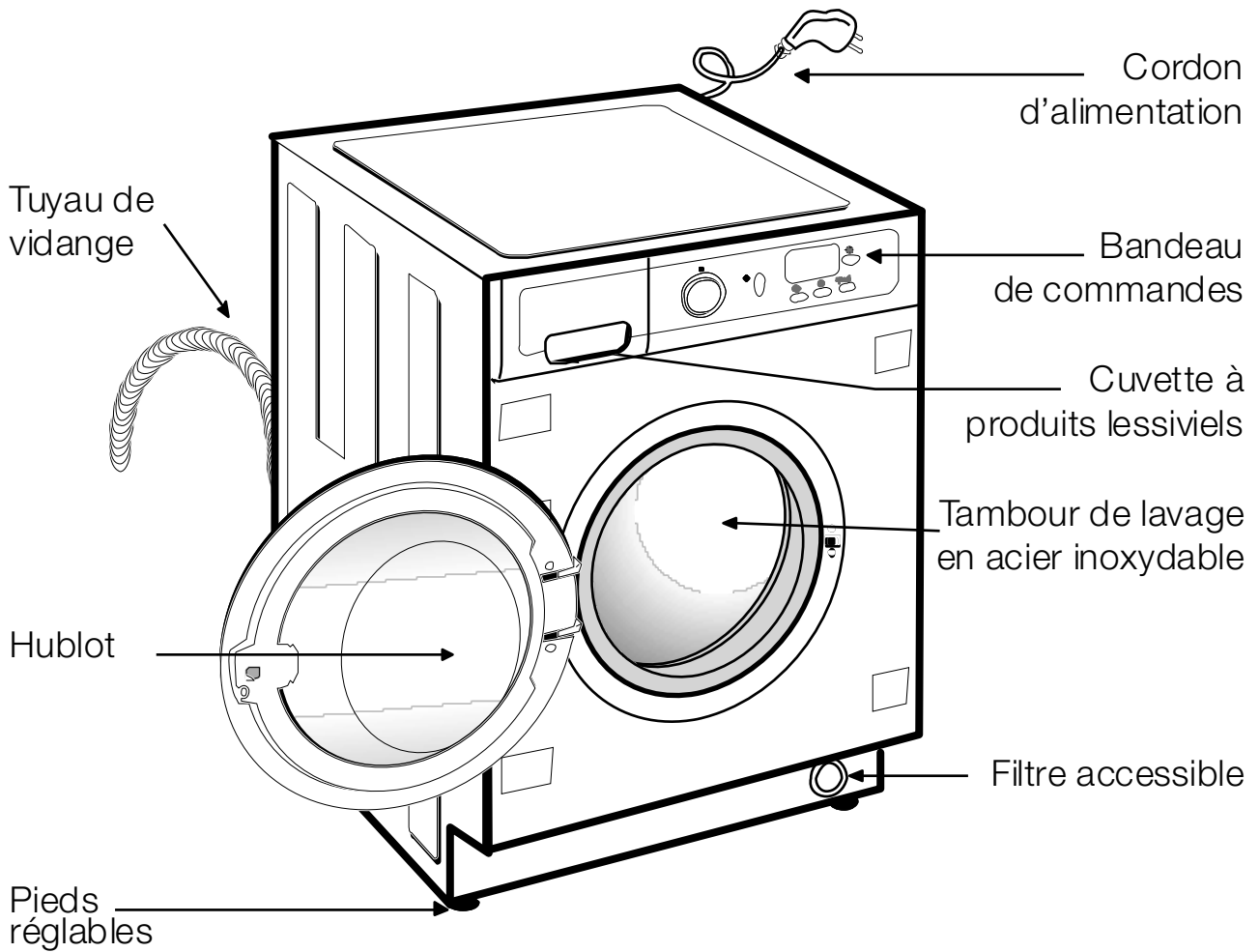

ACCESSOIRES

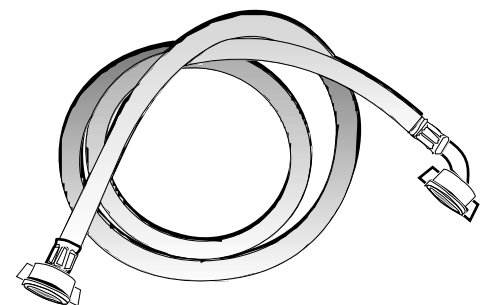

Tuyau d'alimentation en eau.

lave-linge

installation et montage

1 DÉSEMBALLAGE ET DÉBRIDAGE DU LAVE-LINGE

DÉSEMBALLAGE

- a** Retirer la base, les cornières et le capot de protection supérieur.

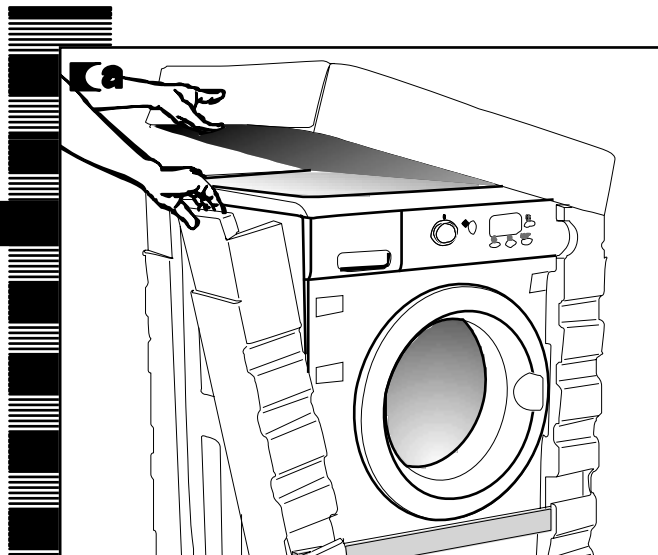

DÉBRIDAGE

- a** Dévissez les vis qui maintiennent les 3 traverses en plastique situées à l'arrière du lave-linge.
- b** Dévissez les 3 brides métalliques d'immobilisation de l'appareil et retirez-les.
- c** Recouvrez les orifices avec les traverses en plastique préalablement retirées.

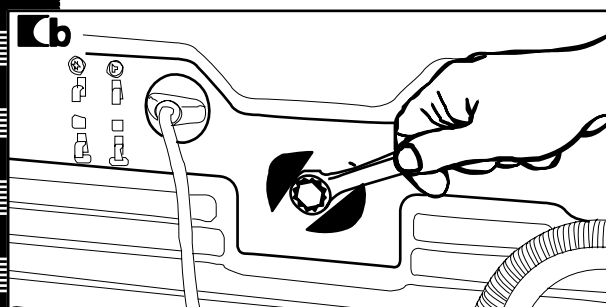
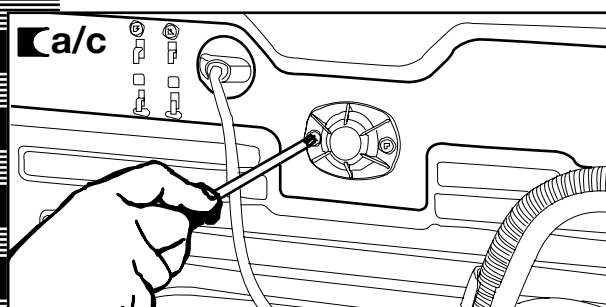
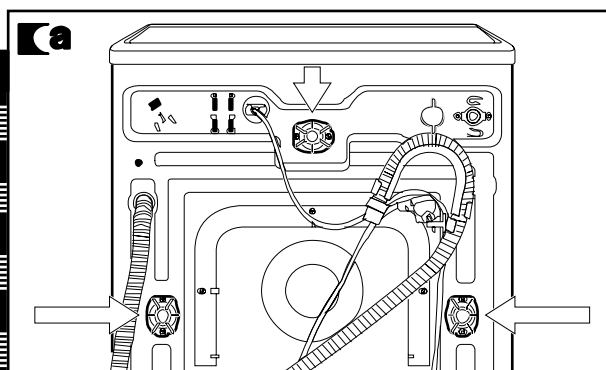

Important

Conservez les brides métalliques d'immobilisation, elles vous seront utiles si vous devez transporter postérieurement votre appareil.

2 RACCORDEMENT À LA CANALISATION D'EAU ET D'ÉVACUATION

installation et montage

RACCORDEMENT À LA CANALISATION D'EAU

Vous trouverez, à l'intérieur du tambour, le tube d'alimentation d'eau :

- a** Raccordez l'extrémité coudée du tube à l'entrée cannelée de l'électrovanne, située à l'arrière de l'appareil.
- b** Raccordez l'autre extrémité du tube à la canalisation d'eau. Veillez, ensuite, à bien serrer l'écrou de serrage.

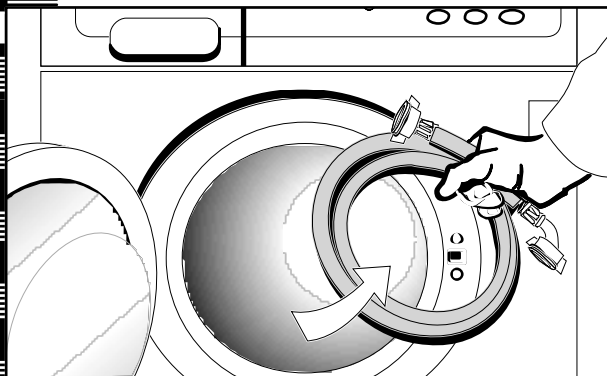

Important

Veillez à raccorder correctement le coude du tuyau à la canalisation d'eau, afin d'éviter tout risque d'inondation.

Si votre lave-linge permet le raccordement à une entrée d'eau chaude, branchez le tube cannelé rouge au robinet d'eau chaude et à l'électrovanne au filtre de couleur rouge.

Le lave-linge doit être raccordé à la canalisation d'eau à l'aide des tuyaux d'alimentation neufs fournis avec l'appareil. Ne pas utiliser les tuyaux d'alimentation anciens. Pour un fonctionnement correct du lave-linge, la pression de l'eau devra se situer entre 0,05 et 1MPa (0,5 à 10 Kg/cm²).

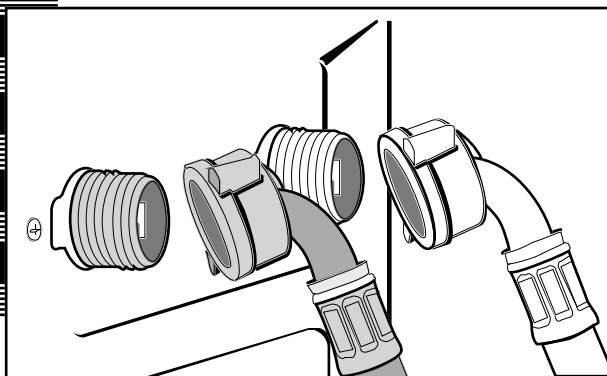
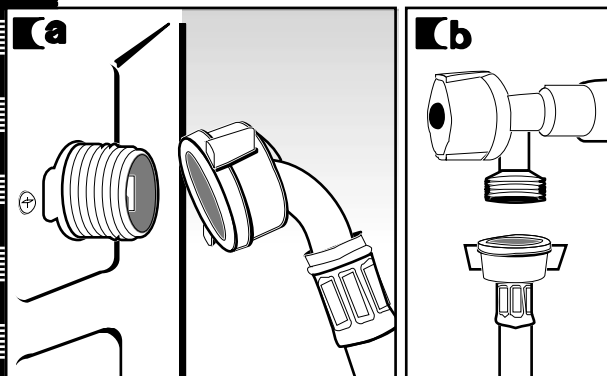

RACCORDEMENT À LA CANALISATION D'ÉVACUATION

- a** Il est recommandé de disposer d'un tuyau de vidange fixe à une distance du sol de 50 à 70 cm. Veillez à ce que le tuyau de vidange ne soit ni coincé, ni plié, ni pincé.

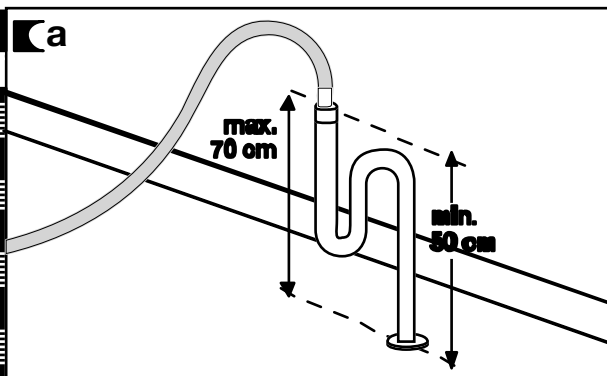

3 MISE À NIVEAU DU LAVE-LINGE ET RACCORDEMENT ÉLECTRIQUE

installation et montage

MISE À NIVEAU

Important

Mettez à niveau l'appareil à l'aide des pieds réglables, afin de réduire les bruits et d'éviter le déplacement du lave-linge pendant le lavage. Évitez d'extraire excessivement les pieds, pour une plus grande stabilité de l'appareil. Sur les modèles munis d'écrous, les serrer à l'aide d'une clé.

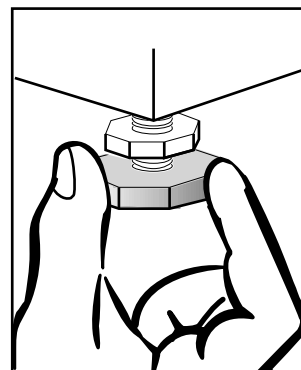
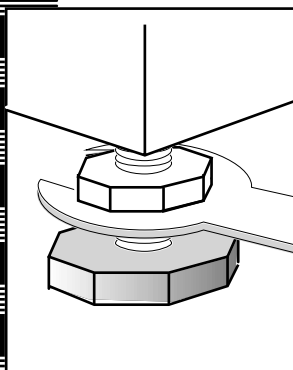
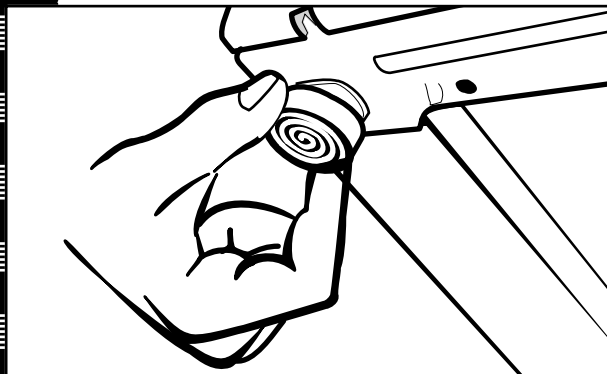

RACCORDEMENT ÉLECTRIQUE

Consultez la plaque signalétique, située sur le hublot du lave-linge, avant de procéder au raccordement électrique. Vérifiez que la tension du secteur correspond bien à celle mentionnée sur la plaque signalétique.

Ne jamais retirer la plaque signalétique, elle contient des informations précieuses.

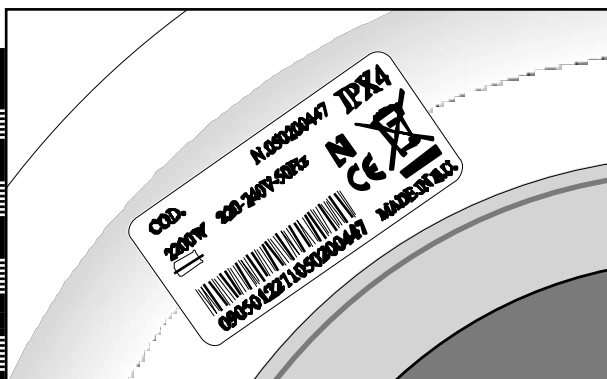

Important

Veillez à bien brancher votre lave-linge à une prise reliée à la terre.

L'installation électrique, la fiche, la prise de secteur, les fusibles ou le disjoncteur automatique et le compteur doivent être capables de résister la puissance maximale mentionnée sur la plaque signalétique.

Ne jamais brancher la fiche du lave-linge au secteur avec les mains mouillées ou humides.

Pour débrancher l'appareil de la prise de courant, tirer de la fiche, jamais du cordon.

Si le cordon d'alimentation est endommagé, il doit être aussitôt remplacé par un cordon ou ensemble spécial fourni par le fabricant ou par son service après-vente.

Sur les lave-linge encastrés, la fiche de raccordement au secteur devra être accessible après l'installation.

4 ENTRETIEN PRÉALABLE

ENTRETIEN PRÉALABLE

Maintenant que votre lave-linge est correctement installé, nous vous conseillons de procéder à un nettoyage préalable de l'appareil.

Vous pourrez ainsi vérifier l'installation, les raccords et la vidange, tout en procédant à un lavage complet de l'intérieur de l'appareil, avant de procéder au premier lavage de linge (voir instructions ci-après).

- a** Sélectionner le programme normal à 60°C.
- b** Appuyer sur la touche Marche/Arrêt.

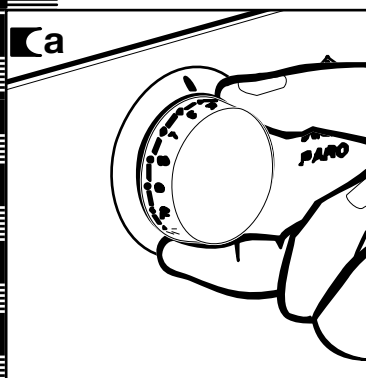

lave-linge

utilisation de l'appareil et conseils pratiques

1 PRÉPARATION DU LINGE AVANT LE LAVAGE

PRÉPARATION

Important

Avant d'introduire le linge dans le tambour, veillez à bien vider les poches.

Les petits objets risquent de boucher la pompe de vidange.

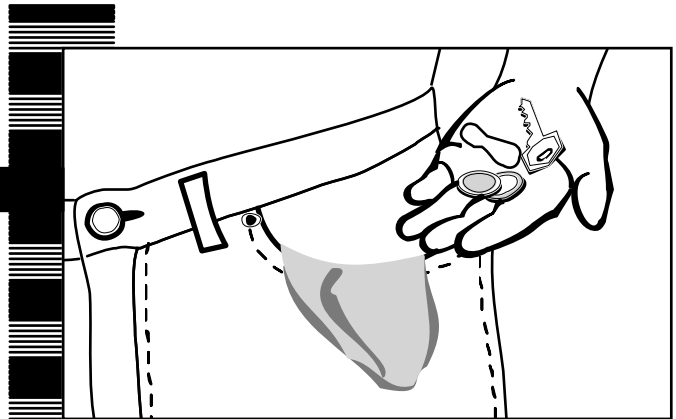

TRI DU LINGE

a Triez le linge par type de textile. Nous vous conseillons d'utiliser les programmes délicats pour les textiles fragiles. Utilisez pour les lainages les programmes spécialement conçus pour laver la laine.

b Triez les textiles selon le degré de salissure.

- Utilisez de préférence un programme court à l'eau froide pour laver le linge peu sale.
- Utilisez un programme sans prélavage pour laver le linge pas trop sale.
- Réservez les programmes longs avec prélavage pour laver le linge très sale.

c Triez les textiles selon leur couleur. Lavez séparément le linge blanc et le linge de couleur.

Important

Il est recommandé de charger votre lave-linge au maximum, afin d'économiser de l'eau et de l'énergie.

Nous vous conseillons de laver ensemble, dans la mesure du possible, des pièces de linge de différentes dimensions, afin d'optimiser le lavage et de favoriser la répartition du linge à l'intérieur du tambour lors de l'essorage, réduisant ainsi les bruits de la machine.

Lavez les petites pièces fragiles dans un filet à linge.

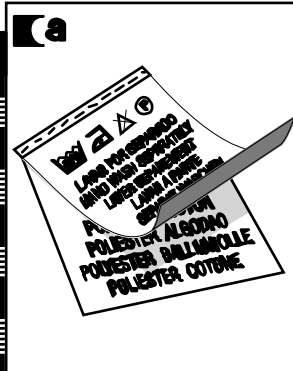

Important



Vérifiez au préalable que vos lainages peuvent être lavés en machine.

Si vous allez utiliser le programme de séchage, vérifiez au préalable que le textile est apte pour le séchage en machine. Consultez l'étiquette.

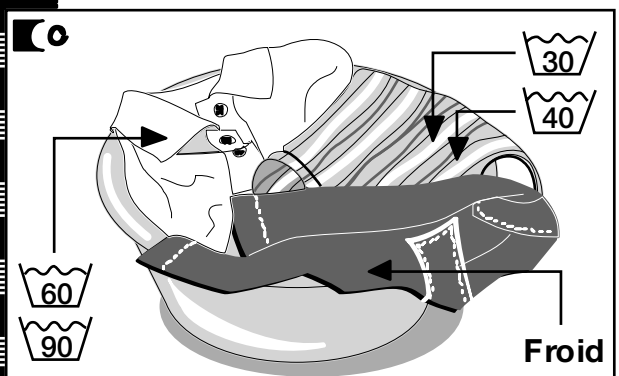
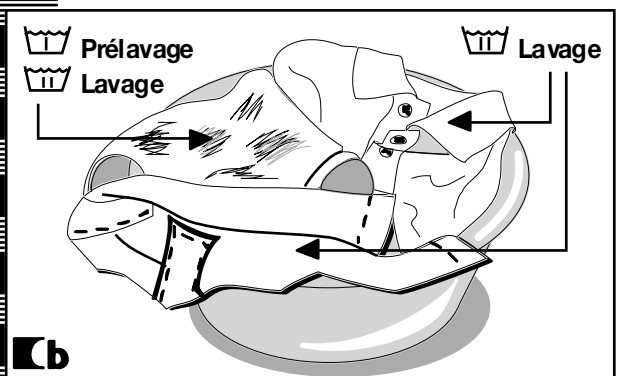

2 UTILISATION DU PRODUIT LESSIVIEL ET DES ADDITIFS

utilisation de l'appareil et conseils pratiques

PRODUIT LESSIVIEL ET ADDITIFS

- a** La cuvette à produits de votre lave-linge est divisée en 3 compartiments.
- b** Avant de procéder au lavage, versez le produit lessiviel et les additifs dans les bacs à produits correspondants.
- c** Vous pouvez également utiliser, dans ce lave-linge, des détergents liquides. Pour ce faire, utilisez le **compartiment optionnel**, que vous pouvez acquérir en vous adressant au Réseau d'Assistance Technique.

Installer ce compartiment optionnel à la place du compartiment de lavage.

Important

Les compartiments sont marqués d'une ligne MAX, qui indique le niveau maximum de produit à ne pas dépasser.

N'oubliez pas que la dose de produit lessiviel dépendra de :

- La quantité de linge à laver.
- Du degré de salissure du linge.
- De la dureté de l'eau (pour connaître la dureté de votre eau, adressez-vous aux autorités locales compétentes).

Important

Nous vous recommandons d'utiliser un produit anticalcaire si votre eau est particulièrement dure.

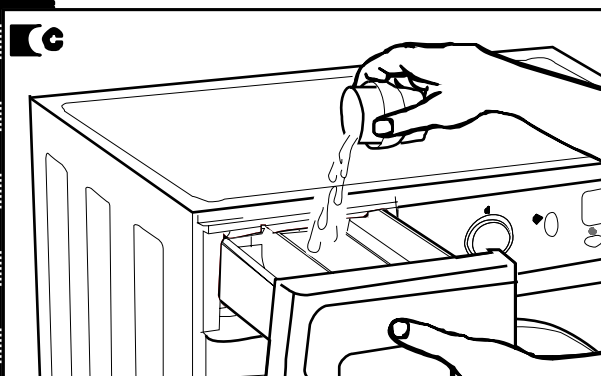
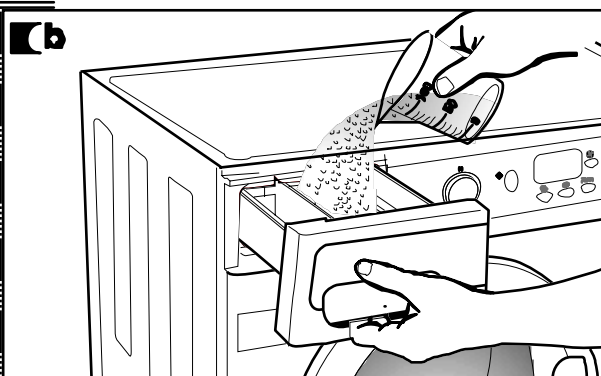
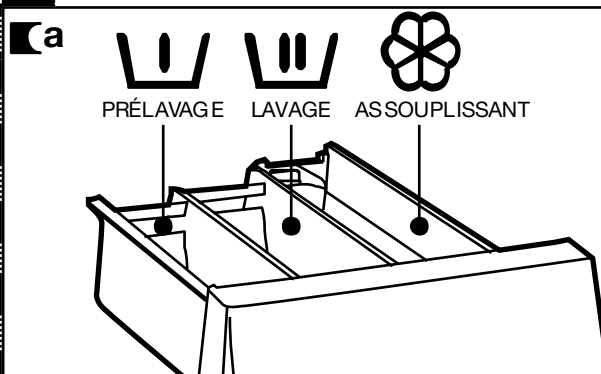

note écologique

N'oubliez pas qu'il existe des produits lessiviels concentrés, qui préservent davantage la nature et l'environnement.

Une plus grande quantité de produit lessiviel n'améliorera pas les résultats de lavage. Par contre, outre le coût

économique que cela implique, vous ne contribuerez pas à la protection de l'environnement.

Nous vous recommandons vivement de respecter les instructions du fabricant de produit lessiviel.

3 SÉLECTION DU PROGRAMME DE LAVAGE ET SÉCHAGE

utilisation de l'appareil et conseils pratiques

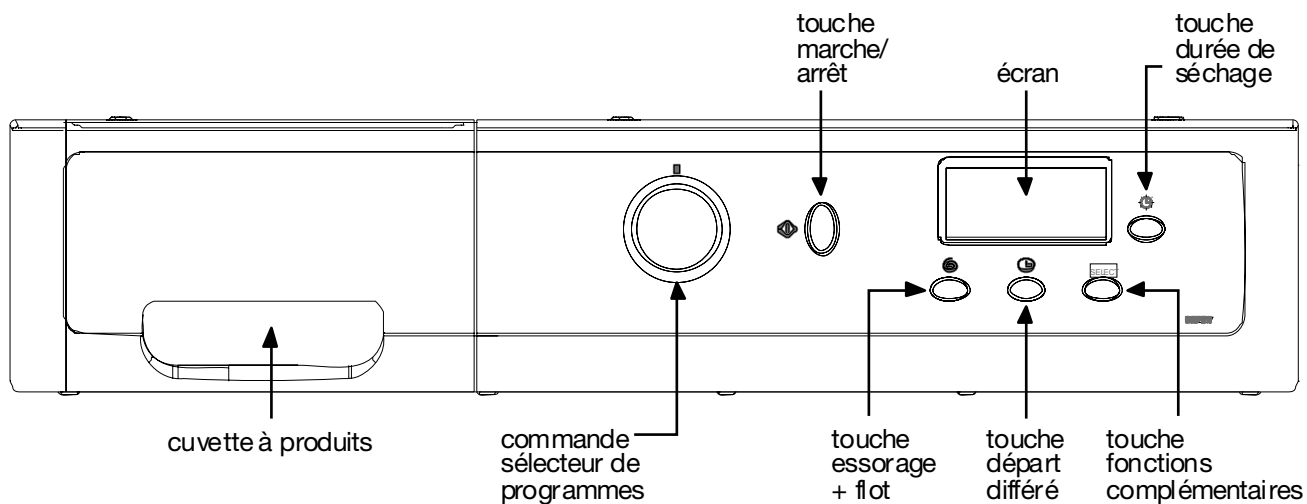

Pour sélectionner le programme de lavage, procéder comme suit :

- a** En partant de la position éteinte "0", le lave-linge s'allume en sélectionnant le programme de lavage souhaité (voir tableau des programmes).

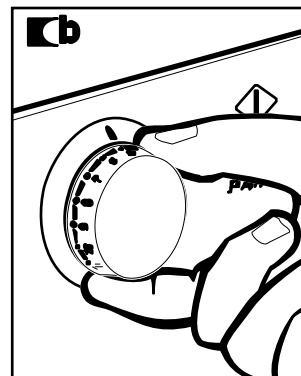
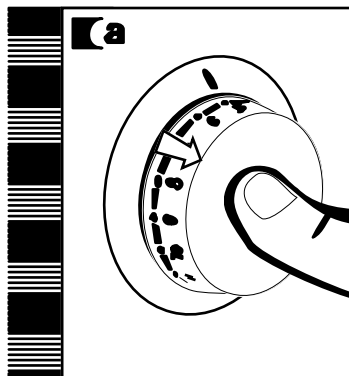

utilisation de l'appareil et conseils pratiques

Pour sélectionner la durée de séchage, procéder comme suit :

- a** Sélectionner la durée de séchage en minutes, en appuyant sur la touche durée de séchage.

L'écran affichera la durée. Pour augmenter progressivement la durée de séchage, appuyer sur cette touche plusieurs fois.

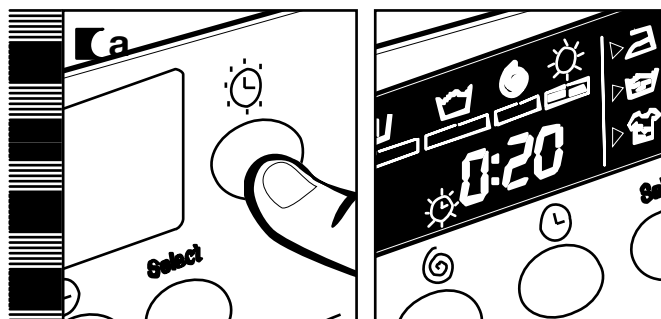

Important

Si vous sélectionnez une fonction lavage+séchage, veillez à ne pas dépasser une charge de linge supérieure à 4 Kg (1,5 Kg sur les programmes de lavage délicats).

Vous disposez de cinq types de programmes :

- Programmes normaux
- Programmes additionnels
- Programmes laine
- Programmes délicats
- Programmes séchage











PROGRAMMES

| Normaux | Délicats | Laine | Additionnels | Séchage |
|------------------|-----------------|---------------|--------------|--------------------|
| 1 Normal froid | 8 Délicat froid | 11 Laine 35°C | 12 Rinçages | 14 Séchage normal |
| 2 Rapide 30°C | 9 Délicat 30°C | | 13 Essorage | 15 Séchage délicat |
| 3 Normal 30°C | 10 Délicat 40°C | | | |
| 4 Normal 40°C | | | | |
| 5 Normal 60°C | | | | |
| 6 Normal 90°C | | | | |
| 7 Prélavage 60°C | | | | |





note écologique

Nous vous recommandons de choisir le programme le mieux adapté à votre linge, afin d'éviter le prélavage, dans la mesure du possible. Vous économiserez de l'argent et vous contribuerez à la protection de l'environnement.



| | Programme | Température conseillée | Type de textile | Touches options possibles | | | | | | |
|--------------------|-----------|------------------------|---|--|-----------------|------------------|----------|---------------------------|---------------|--|
| | | | | Rinçage extra | Lavage intensif | Repassage facile | Essorage | Élimination de l'essorage | Artificialité | |
| Programmes normaux | 1 | Normal froid | Froid | Coton/Lin couleurs délicates linge très peu sale | OUI | | | | | |
| | 2 | Rapide 30°C |  | Coton/Lin blanc/couleur linge très peu sale | OUI | NON | OUI | | | |
| | 3 | Normal 30°C |  | Coton/Lin couleurs délicates linge peu sale | OUI | | | | | |
| | 4 | Normal 40°C |  | Coton/Lin couleurs résistantes linge peu sale | OUI | | | | | |
| | 5 (*) | Normal 60°C |  | Coton/Lin couleurs résistantes salissure normale | OUI | | | | | |
| | 6 | Normal 90°C |  | Coton/Lin blanc linge très sale | OUI | | | | | |
| | 7 | Prélavage 60°C |  | Coton/Lin blanc/couleurs résistantes linge très sale | OUI | | | | | |
| P. délicats | 8 | Délicat froid | Froid | Synthétique/mélange coton couleurs délicates linge très peu sale | OUI | | | | | |
| | 9 | Délicat 30°C |   | Synthétique/mélange coton couleurs délicates linge peu sale | OUI | | | | | |
| | 10 | Délicat 40°C |   | Synthétique/mélange coton couleurs délicates salissure normale | OUI | | | | | |
| P. laine | 11 | Laine 35°C | LAINES 35 | Laine/mélange laine blanc/couleur linge peu sale | OUI | NON | OUI | | | |
| P. additionnels | 12 | Rinçages | — | Coton/mélange coton Synthétique/Délicat Laine/mélange laine | OUI | NON | OUI | | | |
| | 13 | Essorage | — | Coton/mélange coton Synthétique/Délicat Laine/mélange laine | NON | | OUI | | | |
| P. séchage | 14 | Séchage normal | — | Coton/Lin | — | | | | | |
| | 15 | Séchage délicat | — | Synthétique/mélange | — | | | | | |

(*) Pour programmes de lavage et consommation conformes à la Norme EN60456, appuyer sur la touche de lavage intensif.

| Charge de linge máx (Kg) | Bacs à produits | Description du programme | Consommation totale kWh/litres | Durée approx. (minutes) |
|--------------------------|---|---|--------------------------------|-------------------------|
| 6 |   | Lavage normal, rinçages, absorption automatique d'additifs le cas échéant et essorage final long | 0,15/49 | 60 |
| 1,5 | | Lavage COURT, rinçages, absorption automatique d'additifs le cas échéant et essorage final long | 0,20/30 | 30 |
| 6 | | Lavage normal, rinçages, absorption automatique d'additifs le cas échéant et essorage final long | 0,40/49 | 82 |
| 6 | | | 0,65/49 | 87 |
| 6 | | | 1,02/49 | 91 |
| 6 | | 1,90/55 | 110 | |
| 6 |    | Prélavage, lavage normal, rinçages, absorption automatique d'additifs le cas échéant et essorage final long | 1,45/60 | 105 |
| 3 |   | Lavage délicat, rinçages, absorption automatique d'additifs le cas échéant et essorage final réduit | 0,15/55 | 50 |
| 3 | | | 0,35/55 | 50 |
| 3 | | | 0,60/55 | 55 |
| 1 | | Lavage LAINE, rinçages, absorption automatique d'additifs le cas échéant et essorage final réduit | 0,50/60 | 40 |
| 6 |  | Rinçages, absorption automatique d'additifs le cas échéant et essorage final long | 0,05/30 | 23 |
| 6 | — | Vidange et essorage final long | 0,05/0 | 10 |
| 4 | — | Séchage normal | 2,8/48 | 160 |
| 3 | | | 1,8/27 | 100 |
| 1,5 | — | Séchage délicat | 1,2/26 | 95 |

REMARQUE: Les consommations en KW/h et litres, de même que la durée des programmes, peuvent varier en fonction du type et du volume de linge, de la pression de l'eau, etc.

4 FONCTION ESSORAGE

utilisation de l'appareil et conseils pratiques

ESSORAGE

Sélectionner toujours les fonctions de lavage après avoir sélectionné le programme de lavage. Toute modification du programme durant la sélection annulera les options préalablement sélectionnées.

a Touche fonction essorage et antifroissage (flot)

Le programme sélectionné a été préalablement associé à un certain nombre de tours d'essorage.

b Pour le modifier, appuyer successivement sur la touche essorage et le nombre de tours diminuera de 100 à chaque fois jusqu'à atteindre les 400 sur les modèles avec écran, ou le témoin lumineux s'allumera sur les modèles sans écran.

c Élimination de l'essorage

Appuyer sur la touche essorage pour sélectionner la fonction élimination de l'essorage. Le lave-linge effectue un programme sans essorage final. À utiliser pour éviter de froisser les textiles spécialement délicats.

d Fonction: flot/antifroissage

L'appareil s'arrête après le dernier rinçage, l'eau demeurant à l'intérieur de la cuve.

Si l'on désactive cette fonction, la machine complète le programme et procède à la vidange et à l'essorage. À utiliser si vous souhaitez retarder l'essorage, en cas d'absence du foyer, pour éviter que le linge ne se froisse après l'essorage, en attendant que vous le retirez du tambour.

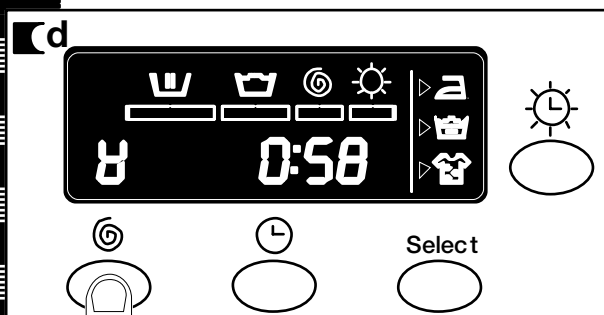
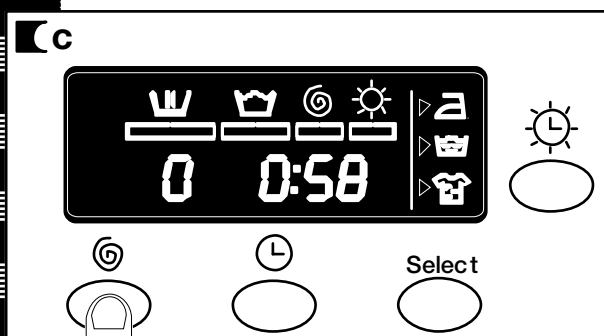
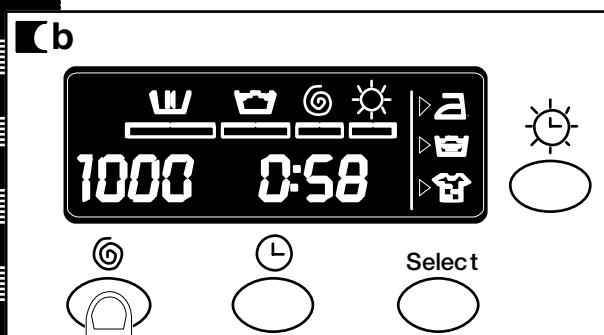
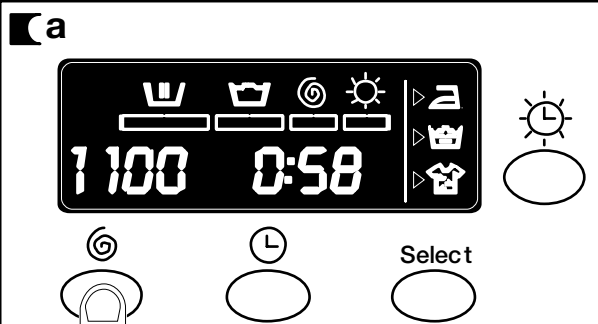

DÉPART DIFFÉRÉ

Touche fonction départ différé

Possibilité de sélectionner un départ différé de jusqu'à **24 heures**. Sélectionner toujours le départ différé après avoir sélectionné le programme de lavage. Pour sélectionner les heures de retard, appuyer sur la touche horloge. Sur les modèles avec écran, chaque fois que la touche est enfoncée, le départ différé est retardé d'1 heure. Sur les modèles sans écran, choisir 3, 6 ou 9 heures de retard. Chaque fois que la touche est enfoncée, le départ est retardé d'1 heure.

Annulation du départ différé

Pour annuler le départ différé, appuyer successivement sur la touche horloge, jusqu'à atteindre les 24 heures. Enfoncer alors une nouvelle fois la touche, pour valider l'annulation. Tout changement de programme annule également la fonction départ différé.

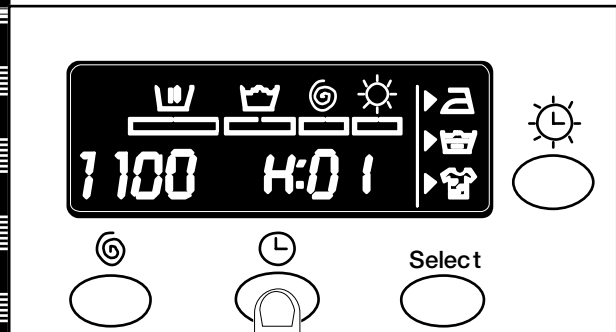

FONCTIONS COMPLÉMENTAIRES

Touche fonctions complémentaires selon programmes.

a 3 Fonctions possibles : repassage facile, super rinçage et lavage intensif. Appuyer sur la touche pour visualiser l'option souhaitée.

b En enfonçant la touche plusieurs fois, vous pourrez **combiner** jusqu'à trois fonctions complémentaires à la fois, selon le programme sélectionné.

Touche : Repassage facile (a)

Cette fonction évite que le linge ne se froisse, grâce au programme spécial qui fait tourner le tambour en douceur pour défouler le linge après l'essorage et faciliter ainsi le repassage.

Touche : Rinçage extra (b)

Rinçage final réalisé avec une plus grande quantité d'eau. Convient aux grandes charges de linge et aux personnes à la peau sensible. Mais il augmente la consommation d'eau !

Touche : Lavage intensif (c)

Convient au linge très sale. Meilleurs résultats de lavage grâce à l'allongement du cycle normal.

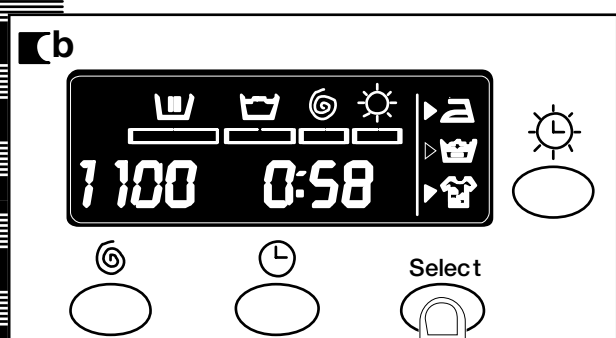
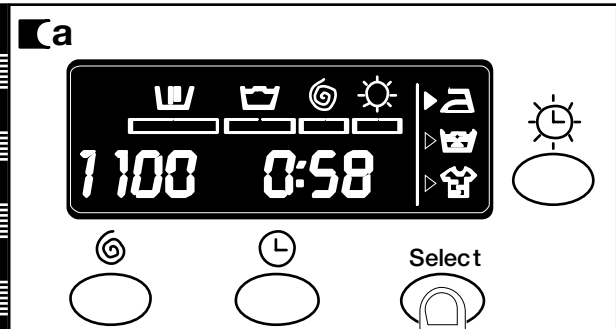

Important

Si l'on modifie le programme durant la sélection de fonctions complémentaires ou si l'on enfonce la ON/OFF, toutes les fonctions préalablement sélectionnées seront annulées.

6 MISE EN ROUTE ET FONCTION VERROUILLAGE

utilisation de l'appareil et conseils pratiques

MISE EN ROUTE

Touche Marche/Arrêt

a Pour mettre en route le lave-linge, appuyer sur la **touche Marche/Arrêt**. L'écran affichera en tout moment les minutes qui restent pour la fin du programme de lavage et séchage.

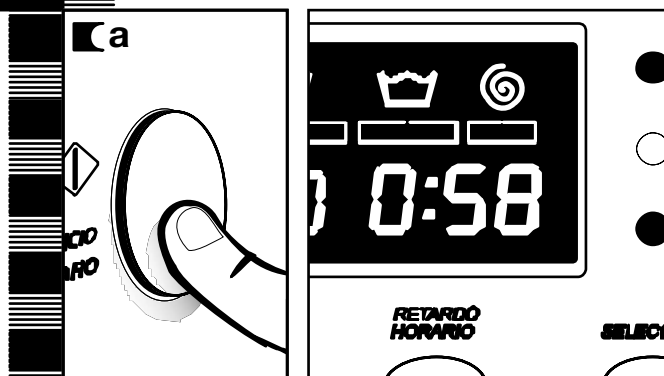

VERROUILLAGE

Fonction verrouillage

La fonction verrouillage sert à éviter toute manipulation intempestive des touches risquant de modifier le programme et les fonctions de lavage et séchage sélectionnés. Tout spécialement conçue comme sécurité-enfants, etc... Activer le verrouillage après avoir sélectionné le programme de lavage et toutes les fonctions souhaitées.

Activer le verrouillage

a Pour activer le verrouillage, maintenir enfoncée la touche Marche/Arrêt pendant au moins 3 secondes. L'écran indiquera que cette fonction est activée.

Désactiver le verrouillage

b Le verrouillage est automatiquement éliminé dès que le programme de lavage est achevé. Si vous souhaitez désactiver le verrouillage avant la fin du programme, maintenez enfoncée à nouveau pendant au moins 3 secondes la touche de Marche/Arrêt. L'indicateur de verrouillage disparaîtra de l'écran, qui restera en état de pause. La position appareil éteint "0" n'élimine pas le verrouillage.

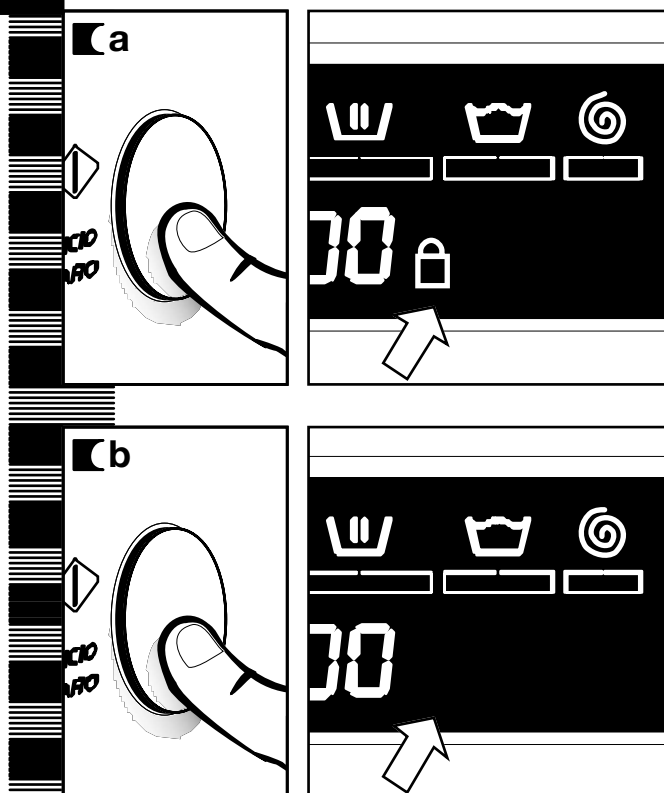

7 DÉROULEMENT DU PROGRAMME DE LAVAGE ET SÉCHAGE ET PANNE DE COURANT

utilisation de l'appareil et conseils pratiques

DÉROULEMENT DU PROGRAMME

Le programme une fois engagé, l'écran affichera la phase du cycle en cours, ainsi que le temps qui reste pour la fin du programme.

Les cycles actifs de lavage en cours seront affichés successivement sur le haut de l'écran, de même que le temps qui reste pour la fin du lavage, à intervalles périodiques mais pas par minutes.

Les fonctions complémentaires peuvent être sélectionnées en tout moment, à condition que le cycle de lavage correspondant ne soit pas achevé et que le programme admette cette fonction.

L'activation de la touche marche/arrêt durant le lavage provoquera l'arrêt du lave-linge qui se situera en état de PAUSE.



Important

Si durant le lavage et séchage, le programme est modifié à l'aide du sélecteur de programmes, le lave-linge séchant se situera automatiquement en état de PAUSE et le programme en cours sera annulé.

Si vous devez ajouter ou enlever une pièce, appuyez sur la touche marche/arrêt et vérifiez que l'eau ne risque pas de déborder en ouvrant la porte et que la température de l'eau ne soit pas trop élevée. Pour relancer et poursuivre le cycle de lavage en cours, appuyez à nouveau sur la touche marche/arrêt.

PANNE DE COURANT

Après une panne de courant, la machine relance et poursuit automatiquement le cycle en cours (qui est mémorisé pendant quelques heures).

avertissements

- Pour réduire les bruits lors de l'essorage, procédez à la mise à niveau du lave-linge, à l'aide des pieds réglables.
- Lavez ensemble, dans la mesure du possible, des pièces de différentes dimensions sur un même programme, afin de permettre une meilleure répartition du linge à l'intérieur du tambour et, donc, un essorage plus performant.
- Tous les modèles sont dotés d'un système de sécurité essorage, qui annule l'essorage si le linge est excessivement tassé dans le tambour, afin d'éviter un excès de vibrations. Si vous constatez que le linge ne sort pas suffisamment égoutté, procédez à un nouvel essorage, après avoir réparti uniformément le linge dans le tambour.

lave-linge

maintenance et entretien

MAINTENANCE

Après chaque lavage, laissez le hublot ouvert un moment, afin que l'air puisse circuler librement à l'intérieur de l'appareil.

Nous vous conseillons d'effectuer, de temps en temps, en fonction de la dureté de l'eau, un cycle de lavage complet avec un produit détartrant. **Vous prolongerez ainsi la vie de votre lave-linge.**

Important

Avant de procéder à une quelconque opération d'entretien ou de maintenance, débranchez le lave-linge du secteur.

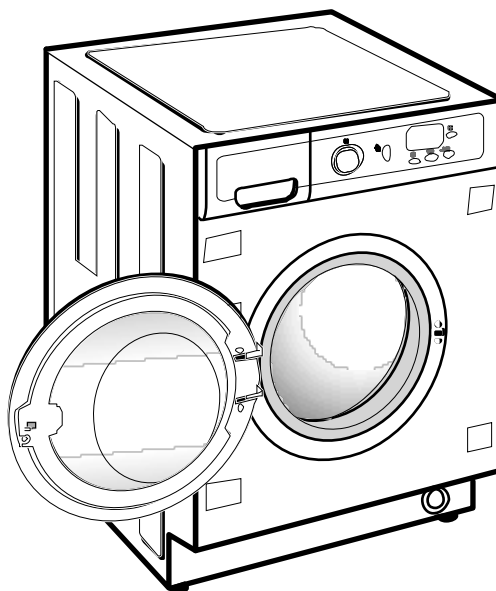

1 NETTOYAGE DE LA CUVETTE À PRODUITS

Nettoyez la cuvette à produits régulièrement, pour éliminer tout reste de produit lessiviel.

- a** Retirez complètement la cuvette à produits en tirant vers l'extérieur.
- b** Nettoyez les compartiments de la cuvette à produits. Utilisez de l'eau tiède et une brosse.
- c** Nettoyez également les siphons du compartiment à additifs, après les avoir retirés et remettez-les correctement en place. Remettez la cuvette à produits dans son logement.

Important

Un siphon mal remis en place ou sale empêche la prise d'additifs et la vidange totale de la cuvette à la fin du lavage.

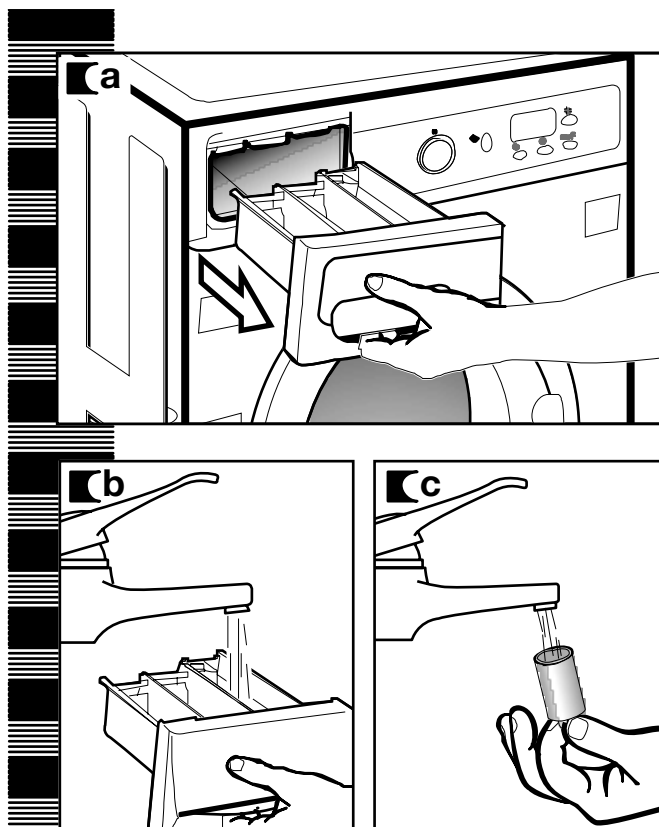

2 NETTOYAGE DU FILTRE ACCESSIBLE ET NETTOYAGE EXTÉRIEUR DE L'APPAREIL

maintenance et entretien

NETTOYAGE DU FILTRE

Nettoyez le filtre accessible si la pompe de vidange est bloquée par des objets indésirables.

- a** Faire tourner la trappe du filtre à l'aide d'une pièce de monnaie.
- b** Retirez la trappe du filtre.
- c** Pour recueillir l'eau qui va s'écouler lorsque vous retirerez le filtre, déposez un récipient en dessous.
- d** Faites tourner le filtre un quart ou un demi-tour à gauche. L'eau commencera à sortir.
- e** Une fois achevée l'évacuation de l'eau du lave-linge, faire tourner le filtre plusieurs tours, jusqu'à son extraction totale, en tirant légèrement.
- f** Débarrassez le filtre des objets et peluches qu'il contient. Remettez en place le filtre et la trappe du filtre.

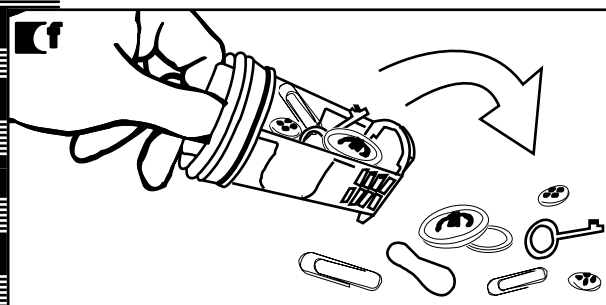
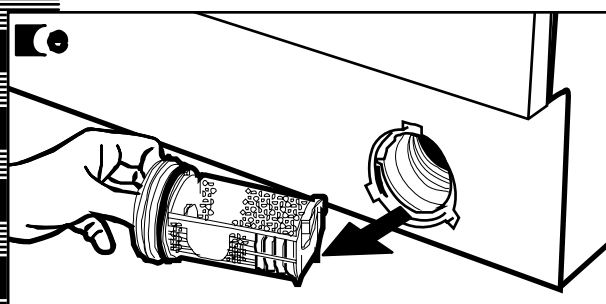
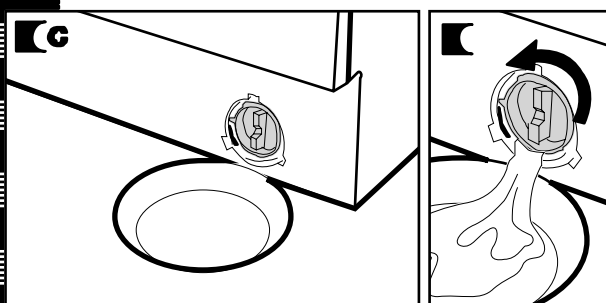
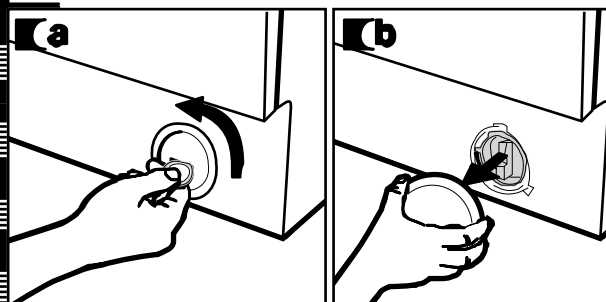

Important

Pour éviter tout risque de brûlure, ne pas effectuer cette opération si la température de l'eau dépasse les 30°C.

NETTOYAGE EXTÉRIEUR

Pour nettoyer l'extérieur du lave-linge, utilisez de l'eau tiède savonneuse, ou un produit non agressif. Ne jamais utiliser de produits abrasifs ni solvants.

Séchez à fond, à l'aide d'un chiffon.

Important

Éliminez aussitôt tout reste de produit lessiviel ou d'additifs sur l'extérieur du lave-linge, pour éviter la corrosion de l'appareil.

lave-linge

sécurité et résolution de problèmes

Si vous observez une anomalie quelconque, consultez les indications suivantes.

Si elles ne vous aident pas à résoudre le problème, débranchez l'appareil et adressez-vous au **SERVICE D'ASSISTANCE TECHNIQUE**.

Important

Nous vous prions de ne jamais ouvrir l'appareil. Il n'y a, à l'intérieur, aucun fusible ou composant quelconque pouvant être remplacé par le client.

| Indicateur | Incidences |
|---------------------------|--|
| F01 | Il n'y a pas d'arrivée d'eau |
| F02 | Le lave-linge ne vidange pas et n'essore pas |
| C03 | Il n'essore pas |
| F04 | Il ne se met pas en route |
| F05 ⋮ ⋮ ⋮ F10 | S'adresser au Service d'Assistance Technique |

INCIDENCES

Le lave-linge ne démarre pas?

Causes possibles :

- Vérifiez que la porte est bien fermée.
- Le lave-linge n'est pas branché au secteur ou il n'y pas de courant.
- La touche Marche/Arrêt n'est pas enfoncée.
- Si la porte du lave-linge est mal fermée, l'écran affichera **F04**.

Le lave-linge vibre ou est excessivement bruyant?

Causes possibles :

- Les cales d'immobilisation du tambour et de transport de l'appareil n'ont pas été retirées.
- Le lave-linge n'est pas bien nivelé ou n'est pas stable.

Le lave-linge ne se remplit pas d'eau?

- Si l'écran affiche l'indication **F01** : Vérifier s'il n'y a pas de panne d'alimentation en eau, si le robinet de l'eau est ouvert et si le filtre de l'entrée d'eau au lave-linge n'est pas bouché.
- Remède : Attendre le retour de l'eau, ouvrir le robinet d'arrivée de l'eau, retirer le tuyau d'arrivée de l'eau et nettoyer le filtre.
Si cette défaillance se produit, l'écran affichera **F01**.

Le lave-linge ne vidange pas et n'essore pas?

- Si l'écran affiche l'indication **F02** : Vérifier que la pompe ne soit pas bouchée, que le conduit d'évacuation de l'immeuble ne soit pas bouché ou que la pompe soit mal raccordée.
- Remède: Si la pompe est bouchée, suivre les instructions de l'alinéa 2 de Maintenance et Entretien de l'appareil.
Si cette défaillance se produit, l'écran affichera **F02**.

Le lave-linge n'essore pas?

- Cause : Le linge es mal réparti dans le tambour et cela risque de provoquer un niveau excessif de vibrations.
- Remède : Répartir correctement le linge et lancer un programme d'essorage.
Si cette défaillance se produit, l'écran affichera **C3**.

Je ne vois pas d'eau dans le tambour durant le lavage?

Le lave-linge est doté d'un système capable de s'adapter à la charge et à la nature des textiles et il calcule automatiquement la quantité d'eau et d'énergie nécessaires, afin de contribuer à la protection de l'environnement. Par conséquent, ne vous inquiétez pas si la quantité d'eau que vous observez à travers le hublot vous semble insuffisante: le lavage et le rinçage seront tout aussi performants.

Pourquoi reste-t-il de l'eau dans la cuvette?

Vérifiez que la cuvette soit propre. Pour la nettoyer, suivre les indications de **Maintenance et Entretien de l'appareil**.
1- Nettoyage de la cuvette à produits.

Pourquoi je ne peux pas ouvrir le hublot immédiatement après la fin du lavage?

Ce temps est orientatif et il peut se voir affecté par les conditions de déroulement du programme sélectionné. Par exemple : température initiale de l'eau, chargement du linge ou déséquilibre causé par le linge lors de l'essorage.

Pourquoi le temps qui reste affiché sur l'horloge ne coïncide pas avec le temps réel de fin du cycle sélectionné?

Este tiempo es orientativo y puede verse afectado por las condiciones en las que se desarrolla el programa seleccionado. Por ejemplo: temperatura inicial del agua, carga de ropa o desequilibrio generado por la ropa durante los centrifugados.

Autres indications

Le lave-linge peut également détecter d'autres anomalies. L'écran affichera dans ce cas les indications **F05, F06..., F10**. Appeler les Service Technique Agréé.

avertissements concernant l'environnement

note écologique

INFORMATION POUR LA CORRECTE GESTION DES DÉCHETS D'APPAREILS ÉLECTRIQUES ET ÉLECTRONIQUES

A la fin de la vie utile de l'appareil, ce dernier ne doit pas être éliminé mélangé aux ordures ménagères brutes.

Il peut être porté, sans coût additionnel, aux centres spécifiques de collecte, agréés par les administrations locales, ou aux prestataires qui facilitent ce service.

L'élimination séparée d'un déchet d'électroménager permet d'éviter d'éventuelles conséquences négatives pour l'environnement et la santé, dérivées d'une élimination inadéquate, tout en facilitant le traitement et le recyclage des matériaux qu'il contient, avec la considérable économie d'énergie et de ressources que cela implique.

Afin de souligner l'obligation de collaborer à la collecte sélective, le marquage apposé sur le produit vise à rappeler la non-utilisation des conteneurs traditionnels pour son élimination.

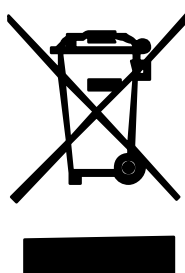

Pour davantage d'information, contacter les autorités locales ou votre revendeur.



advertências

Para evitar riscos de incêndio, descargas eléctricas, danos pessoais ou outros danos ao utilizar a máquina de lavar roupa, tome as seguintes precauções:

- Esta máquina de lavar roupa é fornecida com um manual que inclui instruções de funcionamento, de manutenção e instalação. Leia todas as instruções antes de utilizar a máquina de lavar roupa.
- Não lave artigos que tenham sido previamente limpos, lavados, de molho ou tratados com gasolina, dissolventes para limpeza a seco, outras substâncias inflamáveis ou explosivas, visto que se criam vapores que podem inflamar ou explodir.
- Não junte gasolina, dissolventes para limpeza a seco nem outras substâncias inflamáveis ou explosivas à água de lavagem visto que se criam vapores que podem inflamar ou explodir.
- Não repare nem substitua nenhuma peça da máquina de lavar roupa nem tente qualquer tipo de serviço a menos que tenha sido recomendado nas instruções de manutenção do manual.
- Não se ponha em cima da máquina nem se apoie na porta de carga aberta.
- Não utilize uma extensão ou um adaptador para ligar a máquina de lavar roupa à rede.
- A máquina deve ser unicamente utilizada para os efeitos para os quais foi concebida.
- Siga as instruções de lavagem recomendadas pelo fabricante da peça a lavar.
- Não ligue a máquina de lavar roupa em funcionamento até se assegurar de que:
 - Tenha sido instalada de acordo com as instruções de instalação.
 - Todas as ligações de água, descarga, à rede eléctrica e ligação à terra estejam de acordo com as normas locais e/ou outras normas aplicáveis.

máquina de lavar roupa

quadro técnico

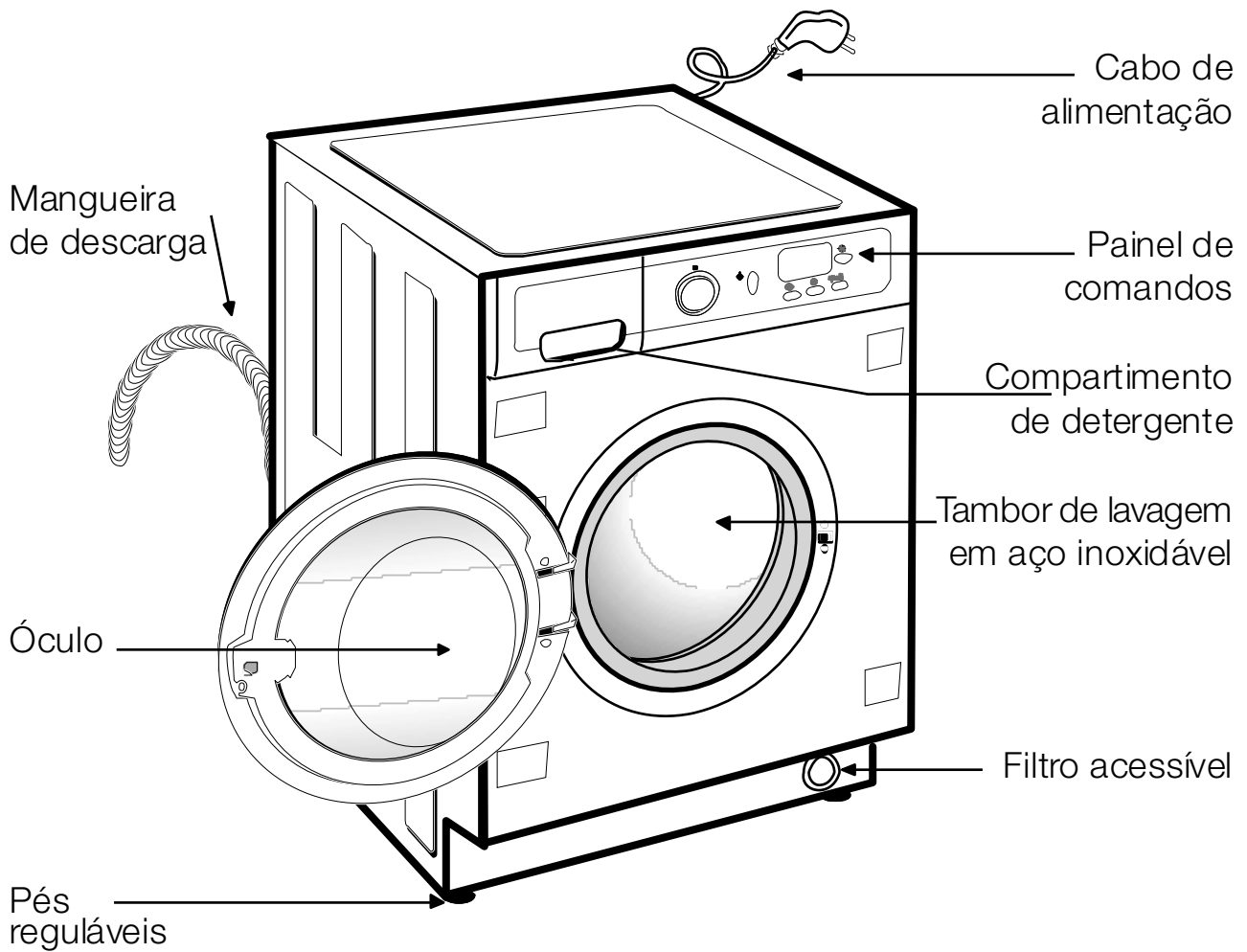

ACESSÓRIOS

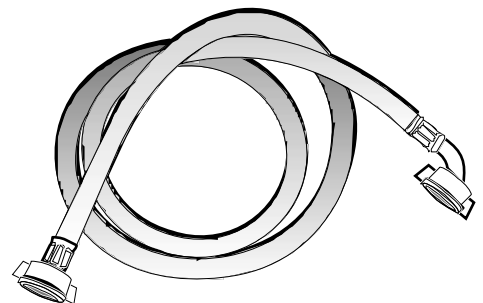

Mangueira de entrada da água.

máquina de lavar roupa

instalação e montagem

1 PARA DESEMBALAR E DESBLOQUEAR A MÁQUINA DE LAVAR ROUPA

PARA DESEMBALAR

- a** Retire a base, esquinas e a cobertura superior.

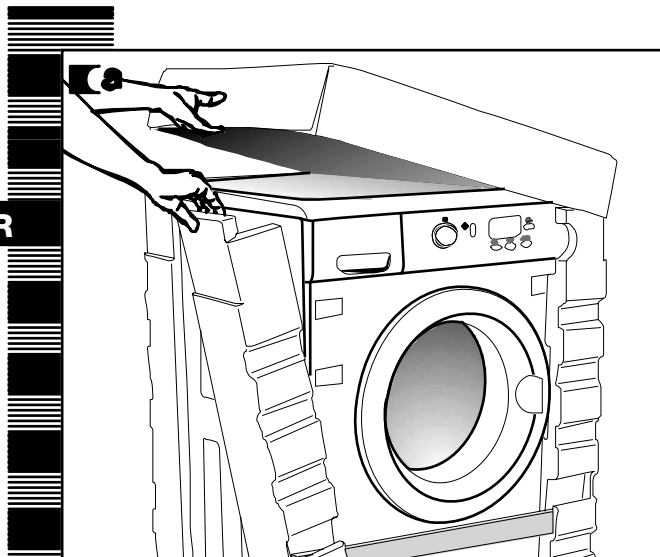

PARA DESBLOQUEAR

- a** Desaperte os parafusos que fixam as 3 placas de plástico à parte de trás da máquina de lavar roupa.
- b** Desaperte os 3 parafusos de bloqueio e retire-os.
- c** Tape os orifícios com as placas de plástico anteriormente retiradas.

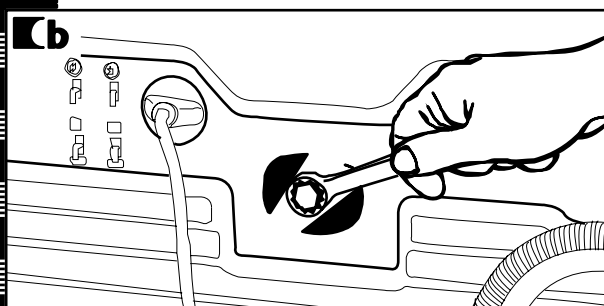
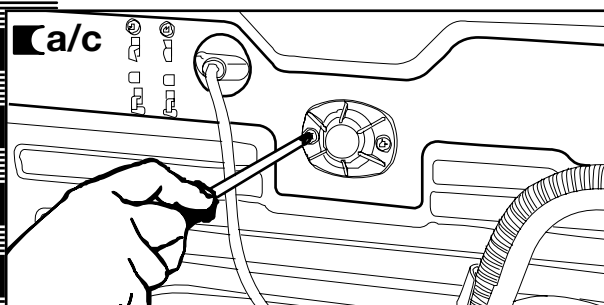
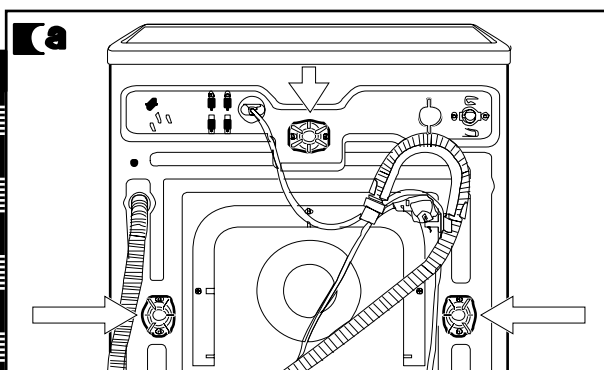

Importante

Guarde os parafusos de bloqueio para uma possível futura deslocação da máquina.

2 LIGAÇÃO À REDE DE ÁGUA E DESCARGA

instalação e montagem

LIGAÇÃO À REDE DE ÁGUA

No interior do tambor encontrará a conduta de entrada de água:

- a** Ligue a extremidade em joelho da conduta à entrada roscada da electroválvula situada na parte de trás do aparelho.
- b** Ligue a outra extremidade do tubo à entrada de água. Uma vez realizada a operação aperte bem a porca de ligação.

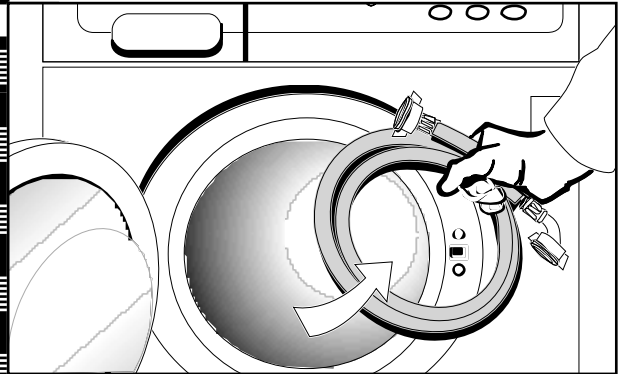

É importante que o joelho do tubo de descarga fique bem fixo à saída para evitar a queda e, como consequência, o risco de inundação.

Se a máquina de lavar roupa admitir entrada de água quente, ligue o tubo com rosca vermelha à torneira de água quente e à electroválvula com filtro de cor vermelha.

A máquina de lavar roupa deve ser ligada à rede de alimentação de água, usando os tubos de alimentação novos fornecidos com o aparelho. Não se deve utilizar os tubos de alimentação de água anteriormente utilizados.

Para um funcionamento correcto da máquina de lavar roupa, a pressão da rede de água deve situar-se entre 0,05 a 1MPa (0,5 a 10 Kgr/cm²).

Importante

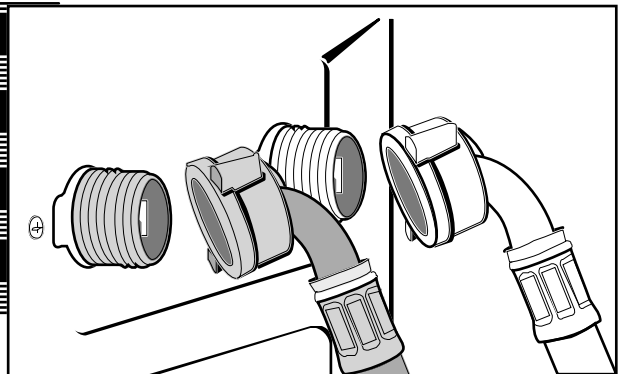
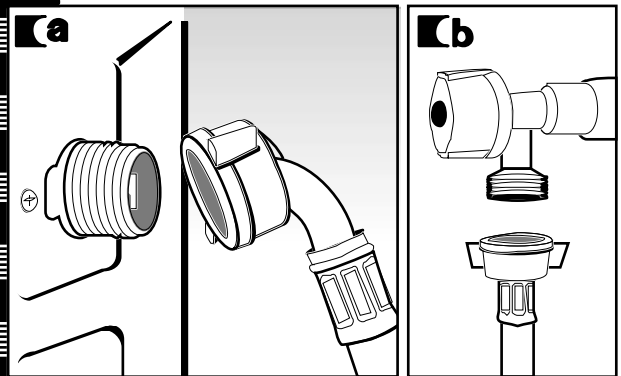

LIGAÇÃO À REDE DE DESCARGA

- a** É aconselhável ter uma saída fixa de descarga a uma distância do chão de 50 a 70 cm. Evite que o tubo de descarga fique muito ajustado, que tenha dobras ou estrangulamentos.

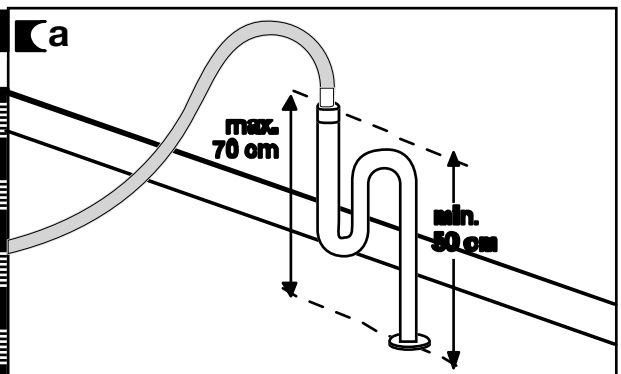

3 NIVELAMENTO DA MÁQUINA DE LAVAR ROUPA E LIGAÇÃO À REDE ELÉCTRICA

instalação e montagem

NIVELAMENTO

Importante

Nivele a máquina de lavar roupa através dos pés reguláveis de forma a assentar perfeitamente no chão. Assim vai conseguir reduzir o nível de ruído e evitar que a máquina se mova durante a lavagem.

Evite retirar excessivamente os pés. Consegue-se uma melhor estabilidade.

Nos modelos que usem porca, é preciso fixar com uma chave.

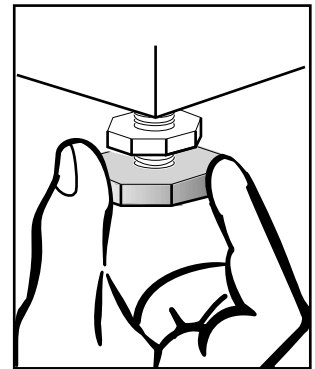
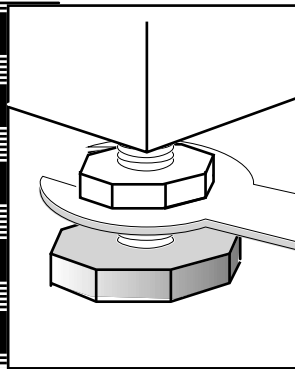
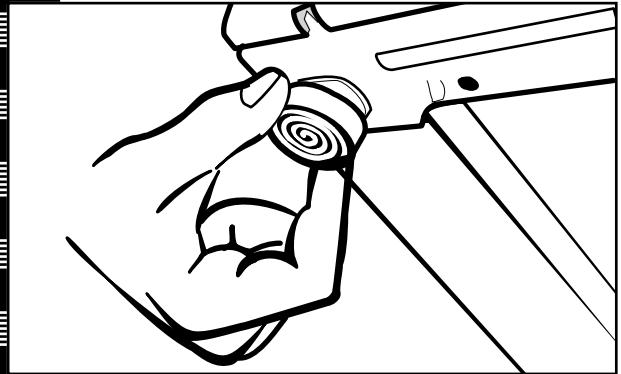

LIGAÇÃO ELÉCTRICA

Consulte os dados da placa de características situada no óculo da máquina de lavar roupa antes de realizar as ligações eléctricas. Verifique se a tensão que chega à base da ficha é a que aparece na placa.

Não retire a placa de características, os dados que contém são importantes.

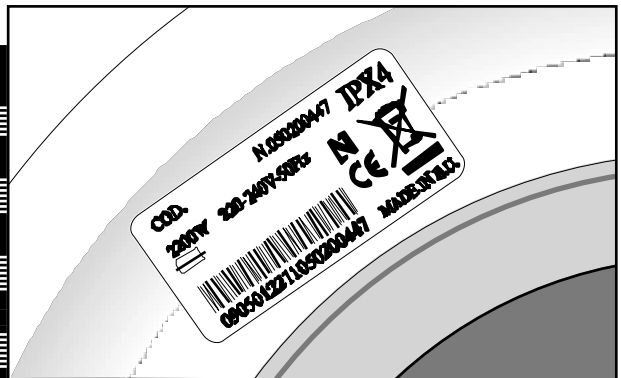

Importante

A máquina de lavar roupa deve ser ligada a uma tomada com ligação à terra regulamentada.

A instalação eléctrica, ficha, tomada, fusíveis ou interruptor automático e contador devem estar dimensionados para a potência máxima indicada na placa de características.

Não meta a ficha da máquina de lavar roupa na tomada com as mãos molhadas ou húmidas.

Para retirar o cabo de alimentação puxe o corpo da ficha. Se o cabo de alimentação estiver danificado deve ser substituído por um cabo ou conjunto especial a fornecer pelo fabricante ou serviço pós-venda.

Nas máquinas de lavar roupa encastradas, a ficha de tomada deve ser acessível depois da instalação.

4 LIMPEZA PRÉVIA

LIMPEZA PRÉVIA

Agora que já instalou satisfatoriamente a máquina de lavar roupa, aconselhamos a fazer uma limpeza prévia da máquina de lavar roupa.

Isto serve para comprovar a instalação, as ligações e a descarga, para além de limpar completamente o interior antes de levar a cabo um programa de lavagem na máquina de lavar roupa (ver instruções de utilização nas páginas seguintes).

a Seleccione o programa normal 60°C.

b Prima a tecla Arranque/Paragem.

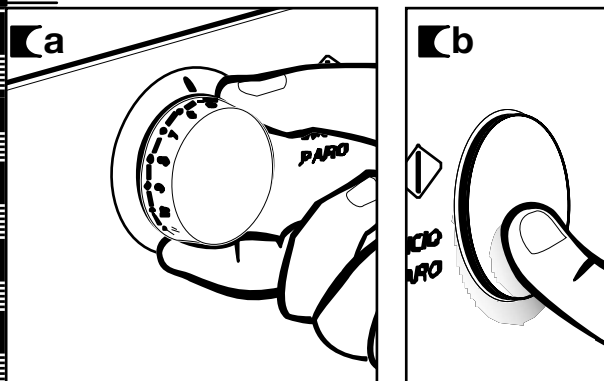

máquina de lavar roupa

utilização do aparelho e conselhos práticos

1 PREPARAÇÃO DA ROUPA ANTES DA LAVAGEM

PREPARAÇÃO

Importante

Antes de meter a roupa no tambor, certifique-se de todos os bolsos estão vazios.

Os pequenos objectos podem obstruir a motobomba de descarga de água.

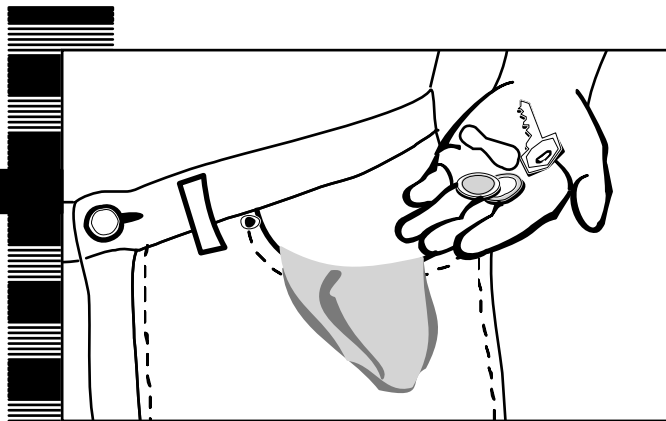

CLASSIFICAÇÃO ROUPA

a Classifique a roupa pelo tecido ou pela elaboração.

Recomenda-se utilizar os programas delicados para peças delicadas. As peças de lã podem ser lavadas num programa especial de lã.

b Classifique a roupa pela sujidade.

- Lave as peças ligeiramente sujas num programa curto.
- Lave as peças normalmente sujas num programa sem pré-lavagem.
- Pode lavar as peças muito sujas num programa longo com pré-lavagem.

c Classifique a roupa por cores.

Lave separadamente as peças brancas e as peças de cores.

Importante

Recomenda-se encher a máquina de lavar na sua capacidade máxima. Assim poupará água e energia.

É recomendado lavar sempre que seja possível as peças de roupa de diferentes tamanhos num mesmo programa de lavagem, de forma a reforçar a acção da lavagem. Assim, para além de favorecer a distribuição da roupa dentro do tambor na fase de centrifugação, conseguirá que a máquina trabalhe mais silenciosamente.

É conveniente que as peças de tamanho reduzido sejam metidas numa bolsa de lavagem.

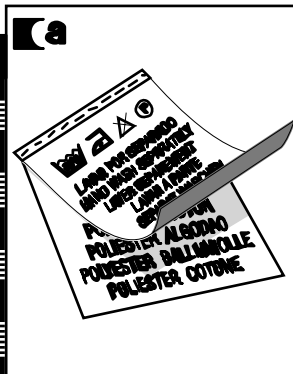

Importante



Certifique-se previamente de que as peças de lã podem ser lavadas à máquina.

Se vai utilizar outro programa de secagem, certifique-se previamente de que a peça de roupa o permite. Ver etiqueta da peça de roupa.

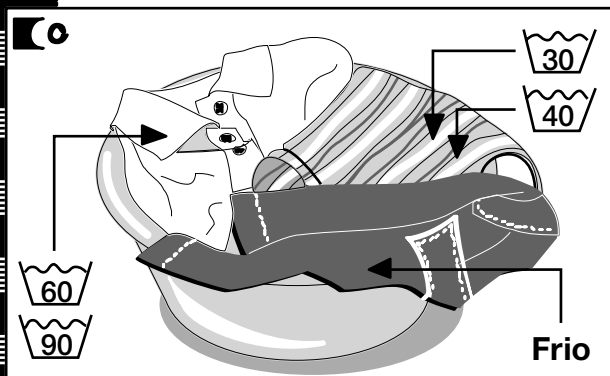
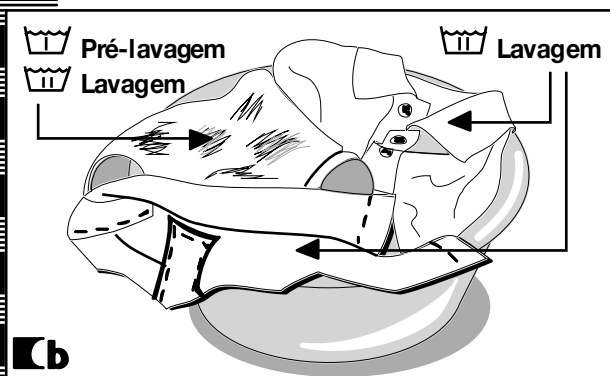

2 UTILIZAÇÃO DO DETERGENTE E DOS ADITIVOS

utilização do aparelho e conselhos práticos

DETERGENTE E ADITIVOS

- a** O compartimento de detergente da sua máquina de lavar roupa possui três compartimentos.
- b** Introduza antes do início do programa de lavagem o detergente ou aditivo no compartimento de detergente.
- c** Nesta máquina de lavar roupa também pode utilizar detergentes líquidos utilizando para isso o **compartimento opcional** que pode ser adquirido através da Rede de **Assistência Técnica**.

O depósito opcional deve ser colocado no compartimento de lavagem.

Importante

O nível do líquido não deve em nenhum caso ultrapassar o sinal **MAX** de referência, gravado na parede do compartimento.

Lembre-se que a dose de detergente a utilizar depende sempre de:

- Quantidade de roupa a lavar.
- Sujidade da roupa.
- Dureza da água (as informações do grau de dureza da água podem ser solicitadas nas entidades locais competentes).

Importante

Recomenda-se usar um produto anti-calcário se a dureza da água da zona for elevada.

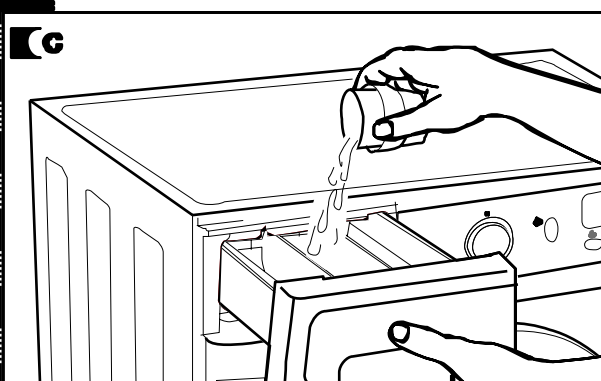
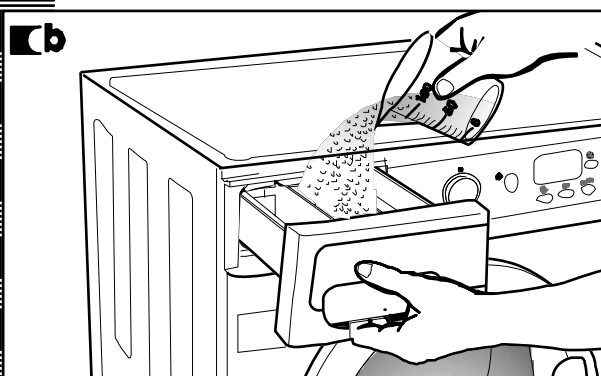
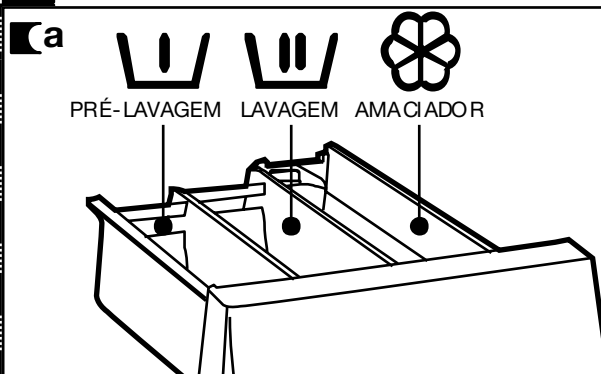

nota ecológica

Tenha em conta que existem detergentes concentrados que são mais cuidadosos com a natureza e com o meio ambiente.

A utilização de uma maior quantidade de detergente do que a necessária não ajuda a melhorar os resultados de

lavagem e para além de representar igualmente um prejuízo económico contribui negativamente para a conservação do meio ambiente.

Por isso, é recomendado seguir as instruções do fabricante de detergente.



3 SELECÇÃO DO PROGRAMA DE LAVAGEM E SECAGEM

utilização do aparelho e conselhos práticos

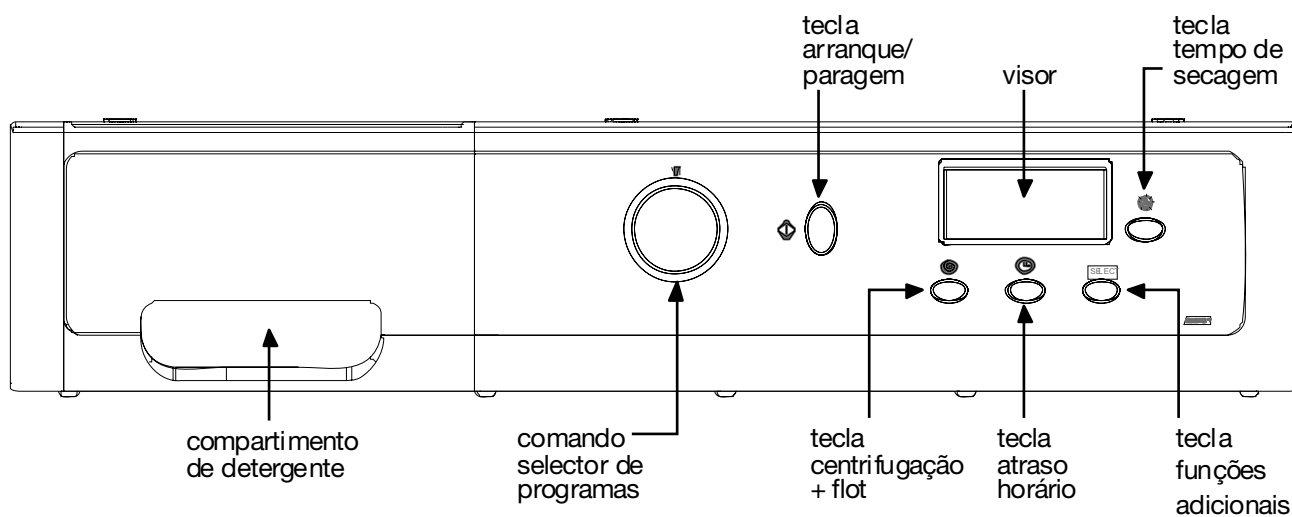

Para seleccionar o programa de lavagem, deve seguir os seguintes passos:

- a** Desde a posição de paragem "0", a máquina de lavar activa-se ao seleccionar o programa de lavagem pretendido (ver tabela de programas).

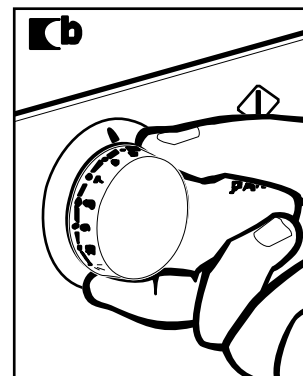
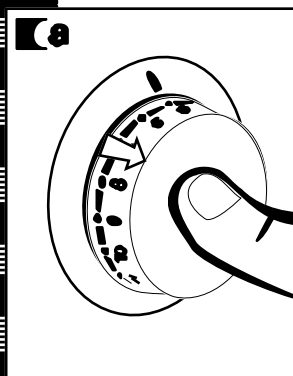

utilização do aparelho e conselhos práticos

Para seleccionar o tempo de secagem, siga os seguintes passos:

- Ca** Seleccionar o tempo de secagem (em minutos) premindo o botão tempo de secagem.

No display surgirá o tempo, que o utilizador pode aumentar premindo de novo o botão referido.

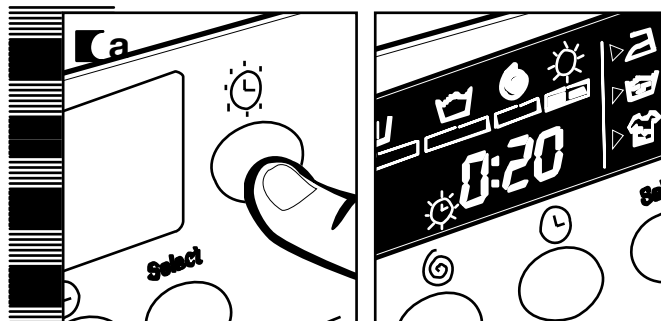

Importante

Se selecciona uma opção de lavagem + secagem, a carga não deverá ser superior a 4 kg. (1,5 kg. em caso de programas de lavagem delicados).

Pode seleccionar entre cinco tipos de programas:

- Programas normais
- Programas auxiliares
- Programas de lã
- Programas delicados
- Programas de secagem

PROGRAMAS

| Normais | Delicados | Lã | Auxiliares | Secagem |
|--------------------|------------------|------------|------------------|---------------------|
| 1 Normal frio | 8 Delicado frio | 11 Lã 35°C | 12 Enxaguamentos | 14 Secagem normal |
| 2 Rápido 30°C | 9 Delicado 30°C | | 13 Centrifugação | 15 Secagem delicado |
| 3 Normal 30°C | 10 Delicado 40°C | | | |
| 4 Normal 40°C | | | | |
| 5 Normal 60°C | | | | |
| 6 Normal 90°C | | | | |
| 7 Pré-lavagem 60°C | | | | |

nota ecológica

É aconselhável seleccionar o programa adequado de lavagem, para evitar a pré-lavagem sempre que for possível. Vai poupar dinheiro e ajudar a conservar melhor o meio ambiente.



| | Programa | Temperatura recomendada | Tipo de tecido | Teclas de opções possíveis | | | | | | |
|---------------------|----------|-------------------------|----------------|---|-------------------|---------------------------|-----------------------|--------------------------|------------|--|
| | | | | Enxaguamento extra | Lavagem intensiva | Passar a ferro facilmente | Seleção centrifugação | Eliminação centrifugação | Anti-viros | |
| Programas normais | 1 | Normal frio | Frio | Algodão/Linho cores delicadas pouca sujidade | SIM | | | | | |
| | 2 | Rápido 30°C | | Algodão/Linho branco/cor pouca sujidade | SIM | NÃO | SIM | | | |
| | 3 | Normal 30°C | | Algodão/Linho cores delicadas pouca sujidade | SIM | | | | | |
| | 4 | Normal 40°C | | Algodão/Linho cores sólidas pouca sujidade | SIM | | | | | |
| | 5 (*) | Normal 60°C | | Algodão/Linho cores sólidas sujidade normal | SIM | | | | | |
| | 6 | Normal 90°C | | Algodão/Linho branco sujidade forte | SIM | | | | | |
| | 7 | Pré-lavagem 60°C | | Algodão/Linho branco/cores sólidas sujidade forte | SIM | | | | | |
| Programas delicados | 8 | Delicado frio | Frio | Sintético/mistura algodão cores delicadas pouca sujidade | SIM | | | | | |
| | 9 | Delicado 30°C | | Sintético/mistura algodão cores delicadas pouca sujidade | SIM | | | | | |
| | 10 | Delicado 40°C | | Sintético/mistura algodão cores delicadas sujidade normal | SIM | | | | | |
| P. lã | 11 | Lã 35°C | Lã 35 | Lã/mistura lã branco/cor pouca sujidade | SIM | NÃO | SIM | | | |
| Prog. auxiliares | 12 | Enxaguamentos | — | Algodão/mistura algodão Sintético/Delicado Lã/mistura lã | SIM | NÃO | SIM | | | |
| | 13 | Centrifugação | — | Algodão/mistura algodão Sintético/Delicado Lã/mistura lã | NÃO | | SIM | | | |
| Prog. secagem | 14 | Secagem normal | — | Algodão/Linho | — | | | | | |
| | 15 | Secagem delicado | — | Sintético/mistura | — | | | | | |

(*) Programa para valorização da lavagem e consumo de energia de acordo com a norma EN60456, accionando a tecla de lavagem intensiva.

| | Carga de roupa máx (Kg) | Compartimento produtos de lavagem | Descrição do programa | Consumo total kWh/litros | Duração aprox. (minutos) |
|--|-------------------------|-----------------------------------|---|--------------------------|--------------------------|
| | 6 | | Lavagem normal, enxaguamentos, absorção automática de aditivos se se quiser e grande centrifugação final | 0,15/49 | 60 |
| | 1,5 | | Lavagem CURTA, enxaguamentos, absorção automática de aditivos se se quiser e grande centrifugação final | 0,20/30 | 30 |
| | 6 | | Lavagem normal, enxaguamentos, absorção automática de aditivos se se quiser e grande centrifugação final | 0,40/49 | 82 |
| | 6 | | | 0,65/49 | 87 |
| | 6 | | | 1,02/49 | 91 |
| | 6 | | | 1,90/55 | 110 |
| | 6 | | Pré-lavagem, lavagem normal, enxaguamentos, absorção automática de aditivos se se quiser e grande centrifugação final | 1,45/60 | 105 |
| | 3 | | Lavagem delicada, enxaguamentos, absorção automática de aditivos se se quiser e centrifugação final suave | 0,15/55 | 50 |
| | 3 | | | 0,35/55 | 50 |
| | 3 | | | 0,60/55 | 55 |
| | 1 | | Lavagem de LÃ, enxaguamentos, absorção automática de aditivos se se quiser e centrifugação final suave | 0,50/60 | 40 |
| | 6 | | Enxaguamentos, absorção automática de aditivos se se quiser e grande centrifugação final | 0,05/30 | 23 |
| | 6 | — | Descarga e grande centrifugação final | 0,05/0 | 10 |
| | 4 | — | Secagem normal | 2,8/48 | 160 |
| | 3 | | | 1,8/27 | 100 |
| | 1,5 | — | Secagem delicado | 1,2/26 | 95 |

NOTA: os consumos de kWh e litros, assim como a duração dos programas podem variar em função do tipo e quantidade de roupa, pressão da rede de água, etc.

4 SELECÇÃO DA CENTRIFUGAÇÃO

utilização do aparelho e conselhos práticos

CENTRIFUGAÇÃO

As opções de lavagem devem ser sempre seleccionadas depois de seleccionar o programa de lavagem. Qualquer alteração de programa durante a selecção anula as opções previamente seleccionadas.

a Tecla de selecção de centrifugação e anti-vincos (flot)

O programa seleccionado tem atribuídas umas revoluções de centrifugação.

b Pode alterar a centrifugação premindo sucessivamente a tecla correspondente, e o número de rotações reduzir-se-á de 100 em 100 até o valor 400 nos modelos com display, ou acenderá o piloto nos modelos sem display.

c Eliminação de centrifugação

Premindo novamente a tecla de centrifugação chegamos à opção eliminação de centrifugação. Um programa em centrifugação final é utilizado para evitar a formação de vincos de tecidos especiais.

d Opção: flot/anti-vincos

Para-se no último enxaguamento, ficando a roupa com água. Quando a função se desactivar a máquina de lavar roupa continua o programa descarregando e centrifugando. Utiliza-se, por exemplo, quando não se está em casa e pretende-se atrasar a centrifugação, para evitar os vincos na roupa depois da centrifugação e a sua espera no tambor para ser retirada.

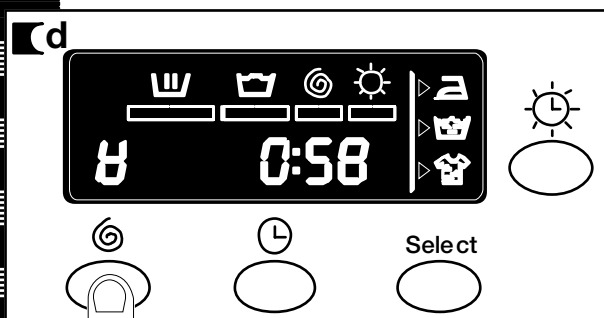
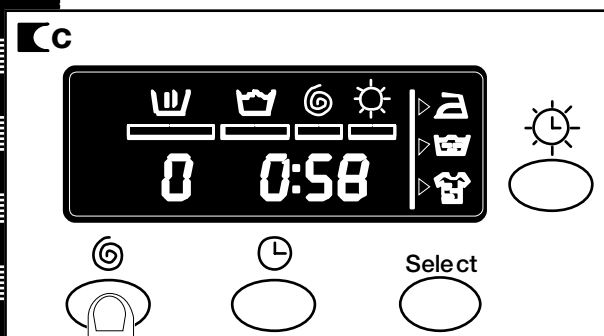
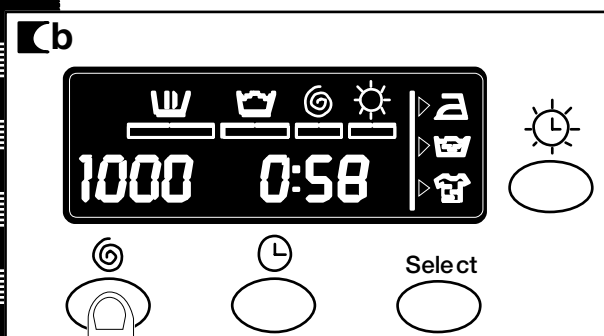
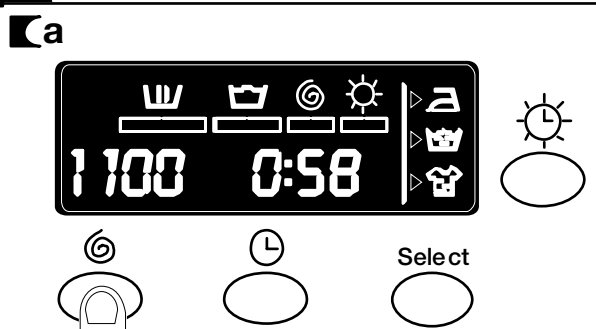

5 SELECÇÃO DO ATRASO HORÁRIO E FUNÇÕES ADICIONAIS

utilização do aparelho

ATRASO HORÁRIO

Tecla de selecção de atraso horário

Pode seleccionar um atraso de até **24 horas**. O atraso deve ser seleccionado depois de seleccionar o programa de lavagem. Para seleccionar a programação diferida, prima a tecla do relógio. Cada vez que premir o botão, o início será retardado 1 hora.

Anulação do atraso

Para anular o atraso é preciso premir sucessivamente a tecla do relógio. O atraso anula-se atingindo 24 horas e premindo mas uma vez. Se mudar o programa também se anula o atraso.

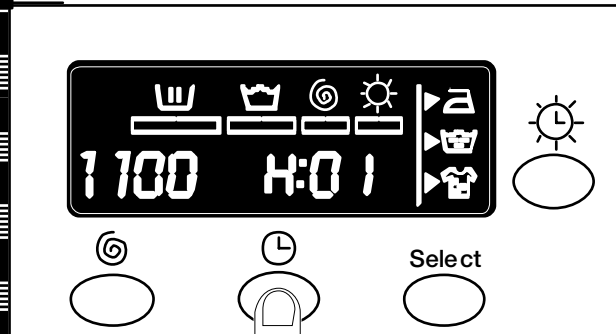

FUNÇÕES ADICIONAIS

Tecla de selecção de funções adicionais de acordo com cada programa.

a Possui 3 opções: fácil engomado, enxaguamento extra, e lavagem intensiva.

Prima a tecla para visualizar a opção pretendida.

b Premindo várias vezes poderá seleccionar entre várias **combinações** de uma, duas e até três funções adicionais simultaneamente em função do programa seleccionado.

Tecla: Passar a ferro facilmente (ícone de ferro)

Esta opção evita a formação de vincos nas peças através da realização de um programa especial em que se produzem várias rotações especiais para que as peças depois da centrifugação sejam mais fáceis de engomar.

Tecla: Enxaguamento extra (ícone de água)

Aumenta o grau de enxaguamento final obtido na roupa; indicado para grandes cargas e prendas de pessoas com pele sensível. Aumenta o consumo de água!

Tecla: Lavagem intensiva (ícone de roupa suja)

Esta opção, especialmente recomendada para peças muito sujas e com manchas, consegue melhores resultados ao aumentar o ciclo normal de lavagem.

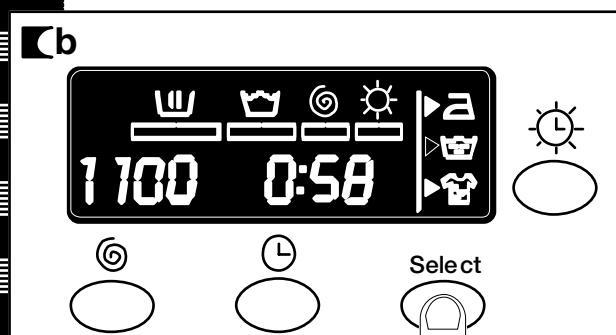
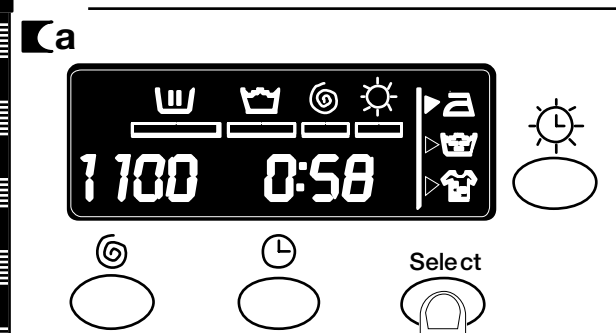

Importante

Se durante a selecção de funções adicionais, mudar de programa ou carregar na tecla ON/OFF, anulam-se todas as funções até então seleccionadas.

6 FUNCIONAMENTO E SELECÇÃO DO BLOQUEIO

utilização do aparelho e conselhos práticos

FUNCIONAMENTO

Tecla Arranque/Paragem

a Para accionar a máquina de lavar roupa é preciso premir a **tecla de Arranque/Paragem**. Em cada momento surgirá no ecrã os minutos restantes para a finalização da lavagem e secagem.

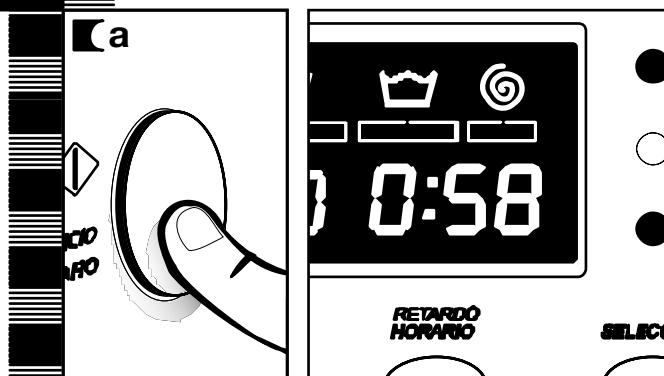

BLOQUEIO

Seleção do bloqueio

Mediante o bloqueio, as eventuais manipulações das teclas não irão influir no programa nem nas opções de lavagem e secagem seleccionadas, evitando assim qualquer manipulação realizada por crianças, etc. O bloqueio deve ser activado depois de ter seleccionado o programa de lavagem e todas as opções do mesmo.

Accionar o bloqueio

a O bloqueio acciona-se mantendo premida a tecla de Arranque/Paragem durante, pelo menos, 3 segundos. No visor poderá visualizar que está activado.

Desactivar o bloqueio

b O bloqueio elimina-se ao terminar o programa de lavagem. Se quiser desactivar o bloqueio sem chegar ao final do programa é preciso manter premida, novamente, a tecla de Arranque/Paragem durante, pelo menos, 3 segundos. Ao passar os 3 segundos desaparece o indicador de bloqueio do visor, ficando em estado de pausa. A posição de desligação "0" não elimina o bloqueio.

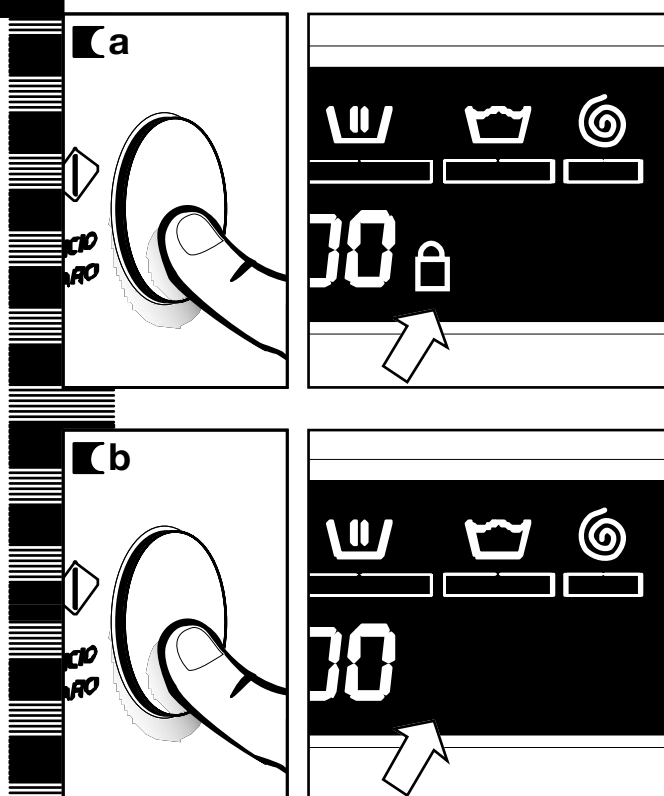

7 PROGRESSO DO PROGRAMA DE LAVAGEM E SECAGEM, E CORTE NO FORNECIMENTO DE ELECTRICIDADE

utilização do aparelho e conselhos práticos

DESENVOLVIMENTO DO PROGRAMA

Com o programa em funcionamento, no display surge a fase actual da lavagem e o tempo surge para a finalização.

As fases activas irão aparecendo sucessivamente na parte de cima do visor à medida que o programa avança. O tempo que falta para que o programa acabe também irá aparecendo no visor. Actualiza-se a intervalos periódicos, mas não minuto a minuto.

Qualquer tecla de opção pode ser seleccionada desde que não tenha passado a fase de lavagem em que tenha efeito e quando o programa admita esta opção.

O accionamento da tecla arranque/paragem durante a lavagem deixa a máquina de lavar roupa em estado de PAUSA.



Se durante a lavagem e secagem muda o programa mediante o selector, a máquina de lavar-secar passará para o estado de PAUSA, anulando-se o programa.

Se precisar adicionar ou retirar alguma peça, prima a tecla arranque/paragem e certifique-se de que o nível de água não ultrapassa o do óculo da porta e de que a temperatura no interior não seja elevada. Voltando a premir a tecla arranque/paragem, a lavagem volta a activar-se a partir da mesma fase de ciclo em que foi interrompida.

Importante

CORTE NA ALIMENTAÇÃO ELÉCTRICA

Em caso de corte no fornecimento de electricidade, ao ser restabelecido a máquina de lavar roupa retomará o funcionamento desde o ponto em que foi interrompido (tem memória de poucas horas).

advertências

- Para reduzir o ruído na centrifugação: nivele a máquina de lavar roupa através dos pés reguláveis.
- É recomendado lavar sempre que seja possível as peças de roupa de diferentes tamanhos num mesmo programa de lavagem, favorecendo a distribuição da roupa dentro do tambor ao centrifugar.
- Todos os modelos possuem um sistema de segurança na centrifugação que impede que se realize caso a distribuição da roupa dentro do tambor esteja muito concentrada, desta forma evita-se que o aparelho atinja um nível excessivo de vibrações.
Se detectar em algum caso que a roupa não sai convenientemente escorrida, volte a tentar centrifugá-la depois de ter repartido a roupa no tambor de forma mais uniforme.

máquina de lavar roupa

manutenção e limpeza

MANUTENÇÃO

Depois de cada lavagem deixe a porta de carga aberta durante um determinado tempo para que o ar circule livremente pelo interior da máquina.

É aconselhável realizar de vez em quando, dependendo da dureza da água, um ciclo de lavagem completo utilizando um produto descalcificante.

Desta forma vai alargar a vida útil da sua máquina de lavar.

Importante

Antes de levar a cabo qualquer operação de limpeza ou manutenção, é aconselhável desligar a máquina de lavar roupa da rede eléctrica.

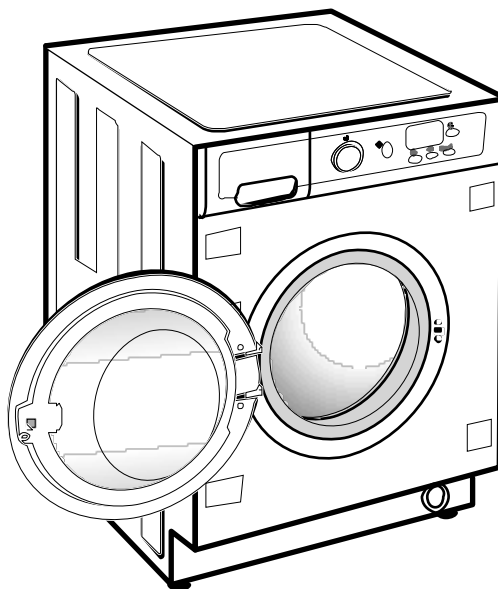

1 LIMPEZA DO COMPARTIMENTO DO DETERGENTE

Limpe o compartimento de detergente sempre que houver resíduos visíveis de algum produto de lavagem.

- a** Retire totalmente o compartimento de detergente puxando a asa com força para fora.
- b** Lave todas as divisórias do compartimento. Utilize água morna e uma escova.
- c** Limpe também os tubos do compartimento de aditivos, retirando-os previamente e uma vez limpos, coloque-os assegurando que estão bem encaixados no fundo. Volte a introduzir o compartimento na máquina de lavar roupa.

Importante

Um tubo mal encaixado ou sujo impede a entrada de aditivos e deixa água no compartimento no final da lavagem.

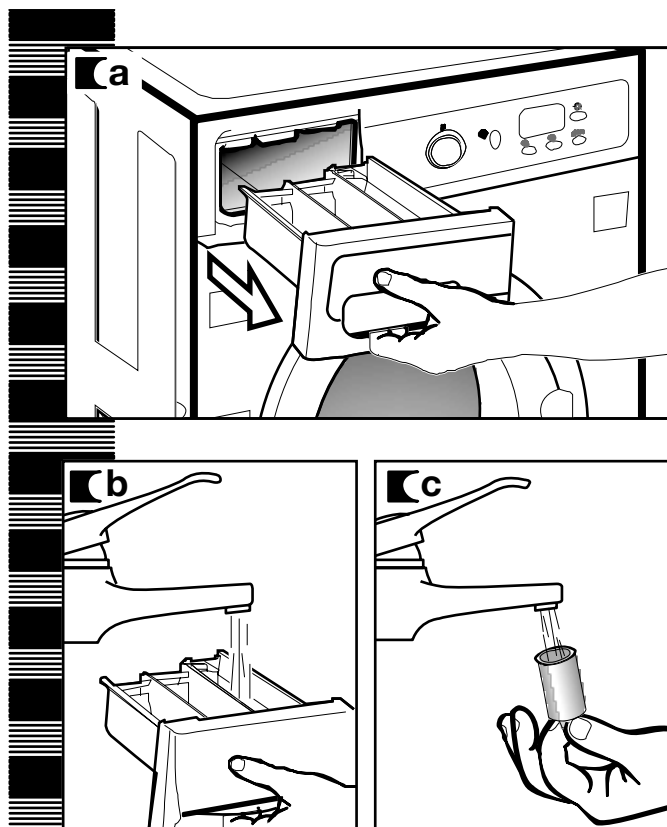

2 LIMPEZA DO FILTRO ACESSÍVEL E LIMPEZA EXTERIOR

manutenção e limpeza

LIMPEZA FILTRO

Lave o filtro acessível se a bomba de descarga tiver ficado bloqueada por objectos estranhos.

- a** Vire a tampa do filtro utilizando uma moeda.
- b** Retire a tampa do filtro.
- c** Para recolher a água que sai ao soltar o filtro, coloque um prato ou outro recipiente por baixo do mesmo.
- d** Rode o filtro um quarto ou meia volta para a esquerda. Começa a sair água.
- e** Finalizada a evacuação da água, vire o filtro varias vezes até ser possível a extracção do mesmo, puxando levemente.
- f** Retire os objectos ou fios que possam ter ficado no filtro ou dentro da bomba de descarga. Volte a colocar no seu lugar o filtro e a tampa do filtro.

Importante

Para evitar queimaduras não realize esta operação quando a água de lavagem for superior a 30°C.

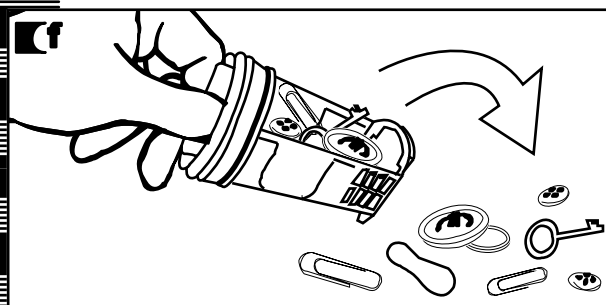
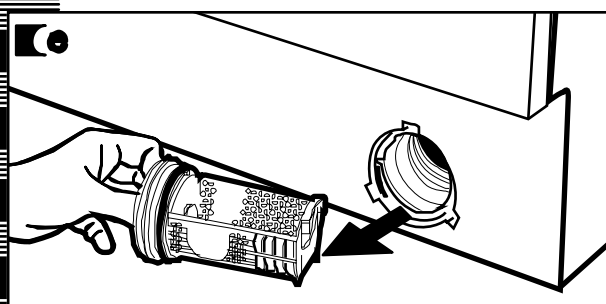
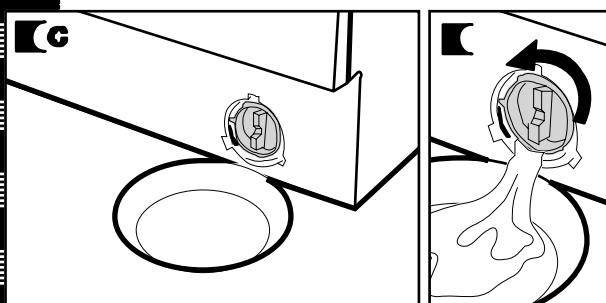
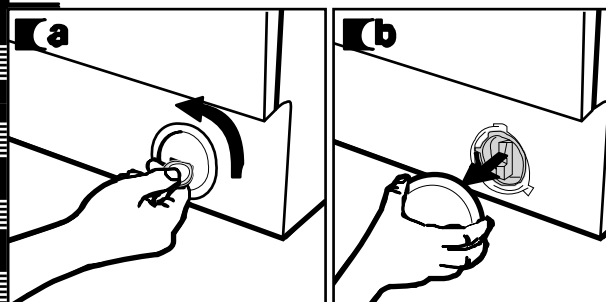

LIMPEZA EXTERNA

Para a limpeza externa da máquina de lavar utilize água morna ensaboada ou um agente de limpeza suave que não seja abrasivo nem dissolvente.

A seguir, seque-a bem com um pano suave.

Importante

Quando houver derrames de detergente ou aditivos do compartimento sobre o móvel da máquina de lavar roupa, limpe-os quanto antes, são corrosivos.

máquina de lavar roupa

segurança e solução de problemas

Se detectar algum problema na utilização da máquina de lavar roupa, provavelmente possa resolvê-lo depois de consultar as indicações que se seguem.

Se não for assim, desligue o aparelho e que se ponha em contacto com o **SERVIÇO DE ASSISTÊNCIA TÉCNICA**.

Importante

Não abra o aparelho em nenhum caso. No interior não existe nenhum fusível ou componente do género que possa ser substituído pelo utilizador.

| Indicador | Incidências |
|---------------------------|---|
| F01 | Não entra água |
| F02 | Noão descarga, nem centrifuga |
| C03 | Não centrifuga |
| F04 | Não se activa |
| F05 ⋮ ⋮ ⋮ F10 | Avisar o Serviço de Assistência Técnico |

INCIDENCIAS

Por que é que a máquina de lavar não funciona?

Pode ser porque:

- Certifique-se de que a porta esteja bem fechada.
- A máquina de lavar não está ligada à rede eléctrica, ou não há tensão na rede eléctrica.
- Não premiu a tecla de Arranque/Paragem.
- Se a porta da máquina de lavar está mal fechada, surgirá no display **F04**.

Por que é que a máquina de lavar roupa vibra ou faz um ruído excessivo?

Pode ser porque:

- Os parafusos de bloqueio e transporte não foram retirados.
- A máquina de lavar roupa está mal nivelada ou assente sobre o chão.

Por que é que não entra água na máquina de lavar?

- O indicador **F01**, falta de entrada de água, pode dar-se devido a um corte na alimentação de água, torneira de entrada de água à máquina de lavar roupa fechada ou filtro de entrada de água à máquina de lavar roupa obstruído.
- Por isso é possível: esperar a que volte a alimentação de água, abrir a torneira de entrada de água, e soltar a mangueira de entrada de água e limpar o filtro. Assim que detectada esta falha, no display surgirá **F01**.

Por que é que a máquina de lavar não descarga nem centrifuga?

- Os motivos do indicador **F02** podem ser : obstrução da motobomba de descarga da máquina de lavar roupa, obstrução nos tubos de descarga do edifício, ou má instalação eléctrica da motobomba.
- Acção: se o motivo for a obstrução da motobomba, aceda tal como se indica na secção 2, manutenção e limpeza do aparelho. Assim que detectada esta falha, no display surgirá **F02**.

Por que é que a máquina de lavar não centrifuga?

- Isto deve-se à distribuição da roupa no tambor descompensada que pode provocar um nível excessivo de vibrações.
- A acção a tomar é seleccionar um programa de centrifugação. Assim que detectada esta falha, no display surgirá **C3**.

Por que é que não vejo água no tambor durante a lavagem?

Isto pode dever-se ao facto de a máquina de lavar estar dotada de um sistema que tem a capacidade de se adaptar à carga da roupa e à natureza do tecido, ajustando o nível de água e energia utilizados, de forma a preservar o meio ambiente. Por isso, embora a quantidade de água que pode observar através do óculo lhe pareça reduzido, não se preocupe, o grau de eficácia da lavagem e enxaguamento vai ser excelente.

Por que é que fica água no compartimento?

Pode dever-se ao facto de que o compartimento precise de ser limpo. Esta operação simples é descrita na secção **Manutenção e limpeza do aparelho.**
1- Limpeza do compartimento de detergente.

¿Por que é que não posso abrir o óculo imediatamente depois de acabar a lavagem?

As máquinas de lavar roupa actuais possuem sistemas de segurança para os utilizadores. Um desses sistemas é de não poder abrir a máquina de lavar roupa sem garantir que o tambor está totalmente parado. Por isso é preciso cerca de 2 minutos para poder abrir o óculo.

Por que o tempo restante que mostra o relógio não coincide com o tempo real de finalização do ciclo seleccionado?

O tempo visualizado é apenas uma estimativa e pode depender das condições de desenvolvimento do programa seleccionado, isto é, da temperatura inicial da água, da carga de roupa, ou do desequilíbrio gerado pela roupa na fase de centrifugação.

Informação adicional

A máquina de lavar roupa tem a possibilidade de detectar outras indicações. Quando isto acontecer visualiza-se no visor diversos indicadores **F05, F06..., F10**. Contacte com o Serviço Técnico Oficial.

advertências sobre o meio ambiente

nota ecológica

INFORMAÇÃO PARA A CORRECTA GESTÃO DOS RESÍDUOS DE APARELHOS ELÉCTRICOS E ELECTRÓNICOS

Ao final da vida útil do aparelho, este não deve ser eliminado misturando com os resíduos domésticos gerais.

Pode entregar, sem qualquer custo adicional, em centros específicos de recolha, diferenciados pelas administrações locais, ou distribuidores que facilitem este serviço.

Eliminar por separado um resíduo de electrodoméstico significa evitar possíveis consequências negativas para o meio ambiente e a saúde, derivadas de uma eliminação inadequada, e permite um tratamento e reciclagem dos materiais que compões, obtendo poupanças importantes de energia e recursos.

Para salientar a obrigação de colaborar com uma recolha selectiva, no produto aparece a marca que mostra como advertência a não utilização de recipientes tradicionais para a sua eliminação.

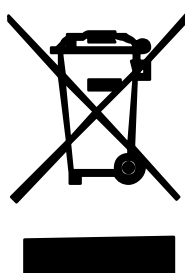

Para mais informação, entre em contacto com as autoridades locais ou com a loja onde adquiriu o produto.



warnings

To avoid the risk of fire, electric shocks, injury or damage when using your washing machine, please take the following precautions:

- This washing machine comes with a manual that includes operating, maintenance and installation instructions. Please read all the instructions before using the washing machine.
- Do not wash items that have previously been cleaned, washed, soaked or treated with petrol, solvents for dry cleaning, other inflammable substances or explosives, as they produce fumes that could catch fire or explode.
- Do not add petrol, solvents for dry cleaning or other inflammable or explosive substances to the wash water as they produce fumes that could catch fire or explode.
- Do not repair or replace any part of the washing machine or try to carry out any type of servicing unless it is recommended in the maintenance instructions in the manual.
- Do not climb onto the machine or stand on the open hatch door.
- Do not use an extension lead or adaptor to connect your washing machine to the mains supply.
- The machine should only be used for the purpose it is designed for.
- Follow the washing instructions recommended by the manufacturer of the garment to be washed.
- Do not turn your washing machine on until you are sure that:
 - It has been installed in accordance with the installation instructions.
 - All the water, drainage, mains electricity and earth connections meet the local regulations and/or other applicable regulations.

washing machine

specifications

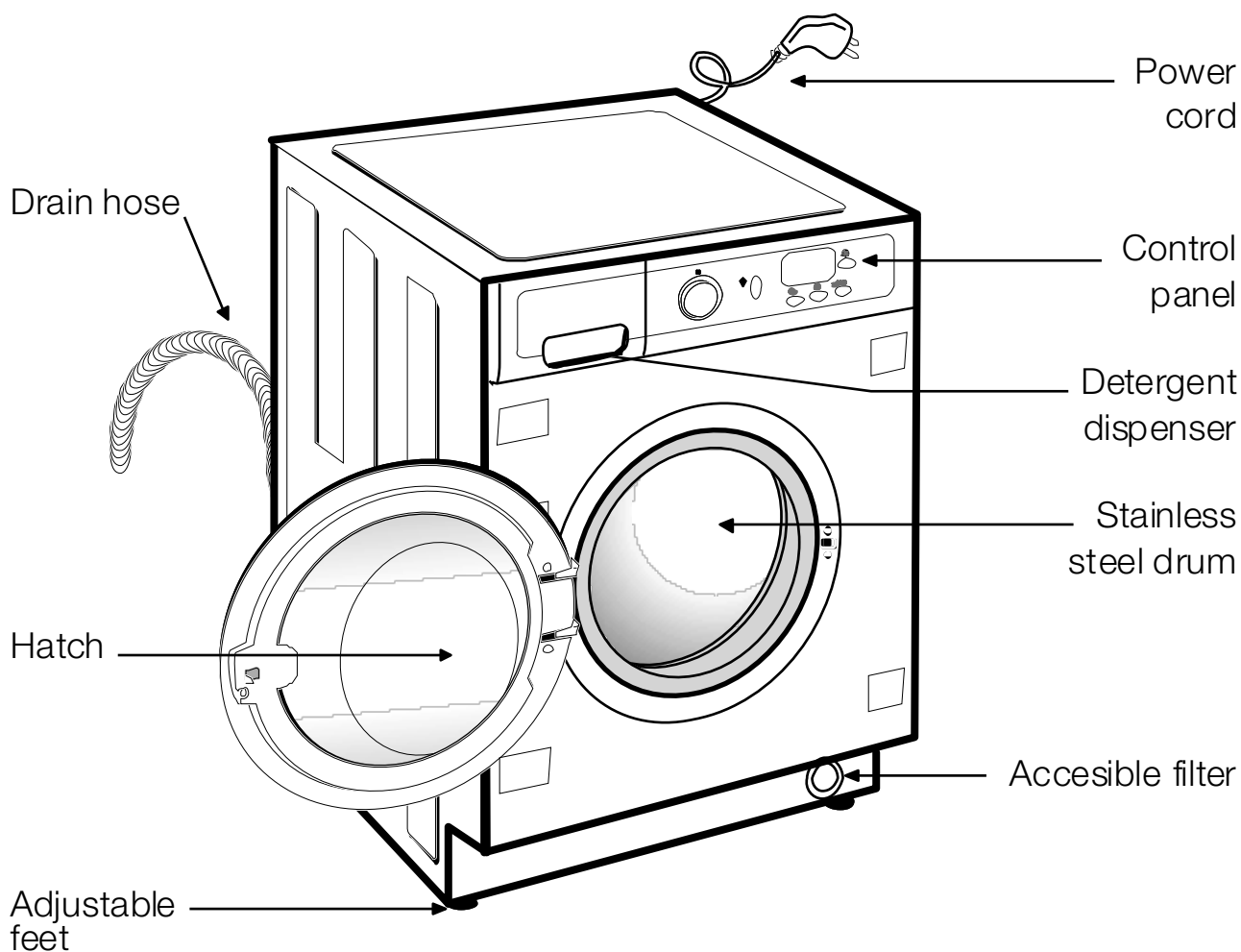

ACCESSORIES

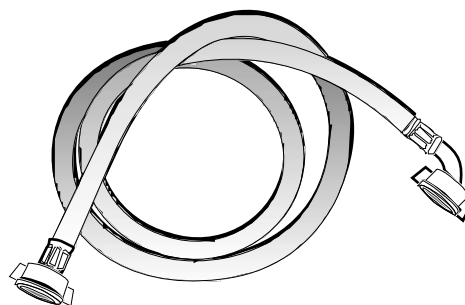

Water inlet hose.

washing machine

installation and assembly

1 UNPACKING AND UNBLOCKING THE WASHING MACHINE

UNPACKING

- a** Remove the base, corner protectors and top cover.

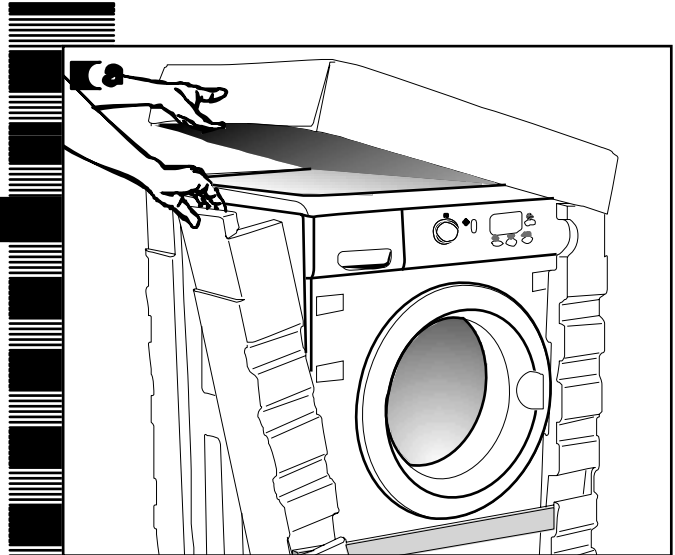

UNBLOCKING

- a** Remove the screws holding the plastic covers to the back of the washing machine.
- b** Loosen and remove the 3 blocking screws.
- c** Cover the holes with the plastic covers you have just removed.

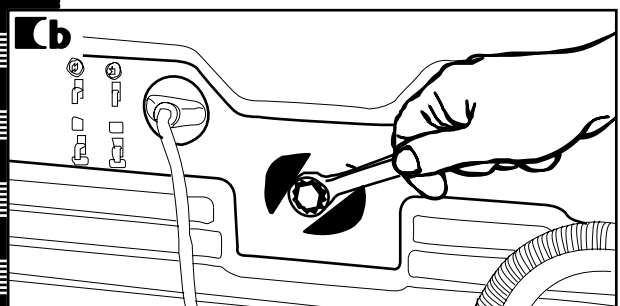
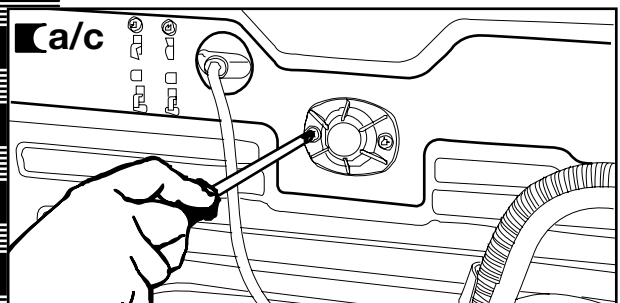
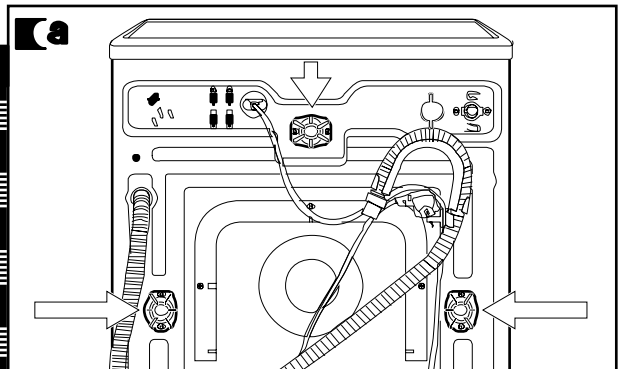

Important

Do not throw the blocking screws away. You may need to move the washing machine at a later date.

2 CONNECTION TO THE MAINS WATER SUPPLY AND DRAINAGE

installation and assembly

CONNECTION TO THE MAINS WATER SUPPLY

The water supply hose is inside the drum:

- a** Connect the bent end of the hose to the threaded inlet of the electrovalve located at the rear of the washing machine.
- b** Connect the other end of the hose to the water intake. Then securely tighten the connection nut.

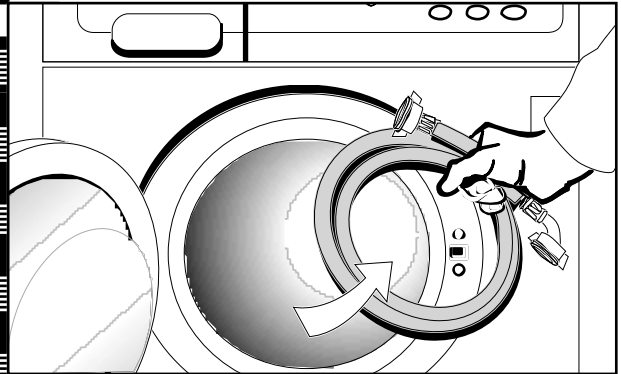

Important

It is important that the drain hose bend is correctly fastened to the outlet, to prevent any risk of it becoming detached and causing flooding.

If your washing machine has a hot water intake, connect the hose with the red threaded end to the hot water tap, and to the electrovalve with the red filter.

The washing machine must be connected to the mains water supply, using the new supply hoses supplied with the appliance. Do not use water supply hoses that have been used before. For your washing machine to work properly, the mains water pressure must be between 0.05 and 1MPa (0.05 and 10 Kgr/cm²).

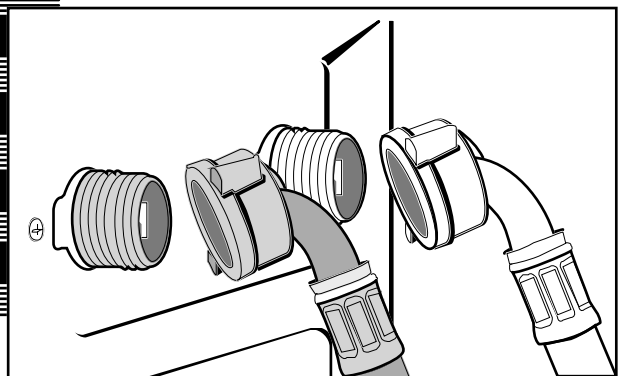
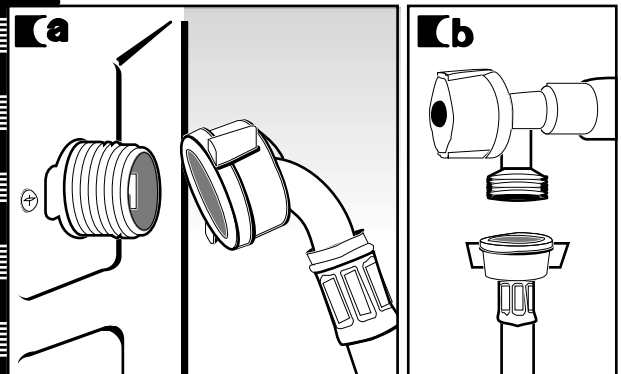

DRAINAGE CONNECTION

- a** It is recommended that you have a fixed drainage outlet 50 to 70 cm from the floor. Avoid the drain hose being too tight, kinked or restricted.

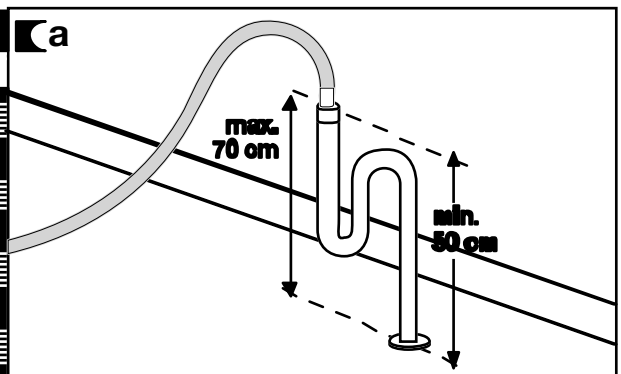

3 LEVELLING THE WASHING MACHINE AND CONNECTING IT TO THE MAINS ELECTRICITY SUPPLY

installation and assembly

LEVELLING

Important

Use the adjustable feet to level the washing machine. This will reduce the noise level and prevent it from moving during use.

Do not bring the feet too far out, you will achieve better stability.

You need to use a spanner for the models that have a nut.

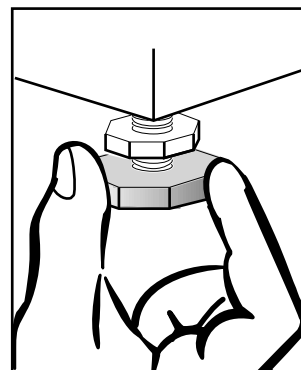
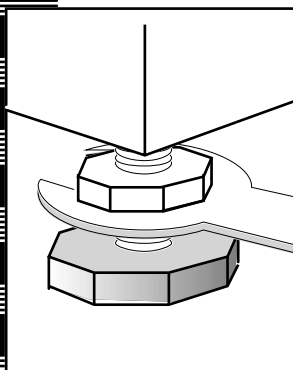
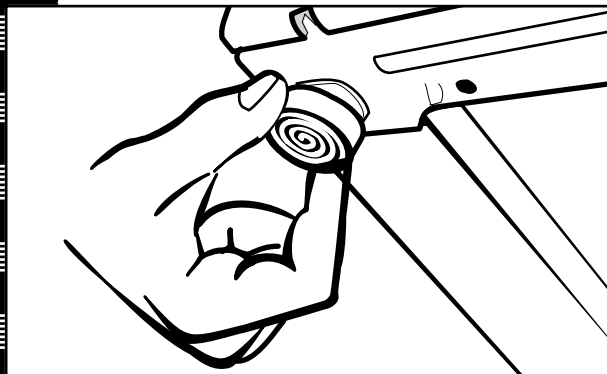

ELECTRICAL CONNECTION

Consult the specifications plate located on the hatch door of the washing machine before making the electrical connections. Ensure that the voltage reaching the plug is the same as that on the plate.

Do not remove the specifications plate. The information on it is important.

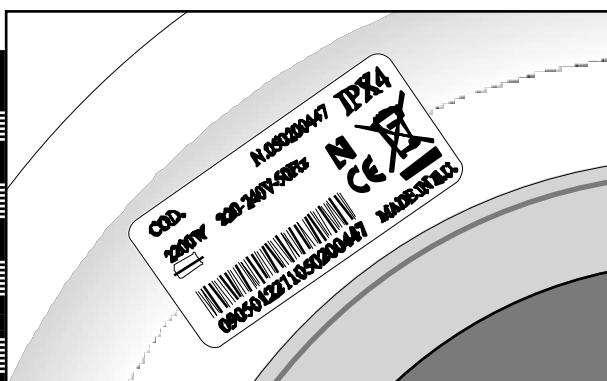

Important

It is very important to correctly earth the washing machine. The electrical installation, plug, socket, fuses or automatic switch and counter must be correctly dimensioned for the maximum power indicated on the specifications plate.

Do not plug the washing machine plug into the socket with wet or damp hands.

To remove the power cord, pull on the body of the plug.

If the power cord is damaged, it must be replaced by a cord or special unit provided by either the manufacturer or your after-sales service.

With built-in washing machines, the plug must be accessible after installation.

4 PRE-CLEANING

PRE-CLEANING

When your washing machine has been correctly installed, we recommend that you pre-clean the machine.

This is to check that the installation, the connections and the drainage are all correct, and to thoroughly clean the inside of the washing machine before any wash programmes are run (see the operating instructions on the following pages).

- a** Select the normal programme at 60°C.
- b** Press the Start/Stop button.

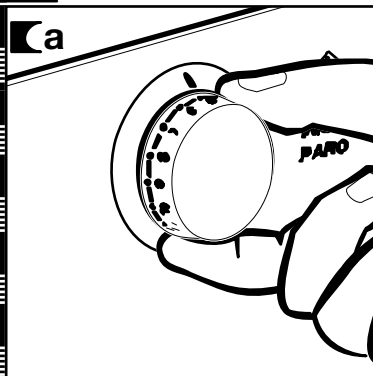

washing machine

using the appliance and practical tips

1 PREPARING GARMENTS FOR WASHING

PREPARATION

Important

Before placing the clothes in the drum, make sure all the pockets are empty. Any small objects may block the drain pump.

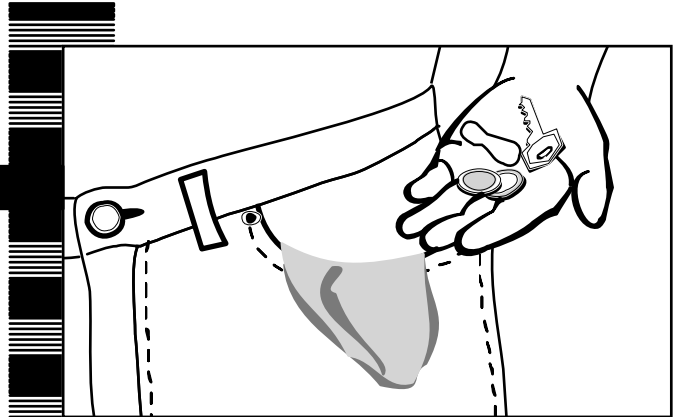

SORTING THE CLOTHES

a Sort the clothes according to fabric and how they are made:

We recommend using the delicate programmes for sensitive fabrics. There is a special wool programme for woollens.

b Sort clothes according to how soiled they are.

- Wash lightly soiled garments using a short programme.
- Use a programme without prewash for medium-soiled garments.
- Wash heavily soiled garments using a long programme with prewash.

a Sort your clothes according to colour.

Wash whites and coloured separately.

Important

We recommend loading the washing machine to its full capacity. This means savings on water and energy.

Whenever possible, we recommend that you wash garments of different sizes within the same wash programme. This improves the washing action and also aids the correct distribution of the garments in the drum when spin-drying, and the washing machine will therefore be quieter.

It is a good idea to put small garments in a wash bag.

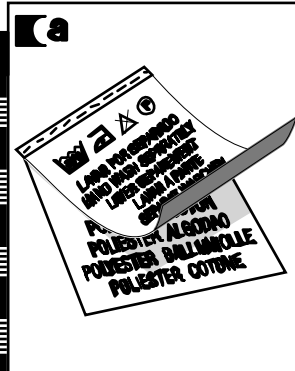

Important



Make sure beforehand that your woollens can be machine-washed.

Before using the drying programme, first check the label on the garment to make sure it can be tumble dried.

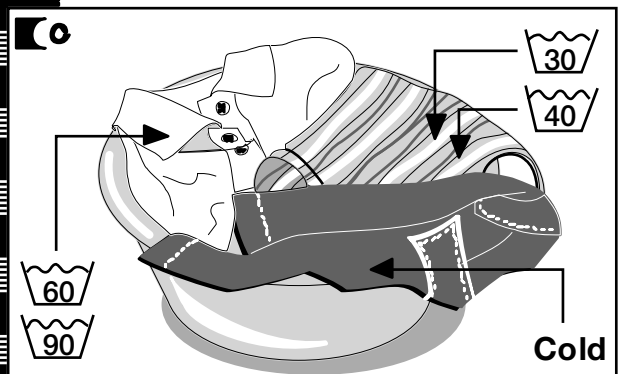
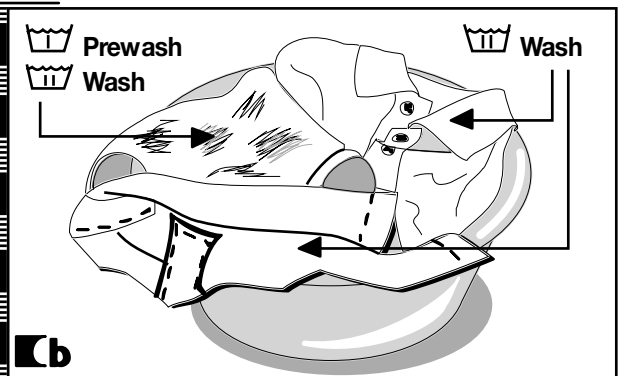

2 USING DETERGENT AND ADDITIVES

using the appliance and practical tips

DETERGENT AND ADDITIVES

- a** Your washing machine's detergent dispenser has three compartments.
- b** Put the detergent or additive into the detergent dispenser before starting the wash programme.
- c** Liquid detergents may also be used in this washing machine. An **optional detergent dispenser** is to be used for this, which can be obtained from the **Technical Service Network**.

Place this optional dispenser inside the wash compartment.

Important

The level of liquid must never be higher than the **MAX** mark printed on the dispenser wall.

Remember that the amount of detergent to be used will always depend on:

- The amount of clothes to be washed.
- How heavily the clothes are soiled.
- The hardness of the water (Information on water hardness in your area can be obtained from the competent local authorities).

Important

We recommend the use of a **decalcifying product** if the water hardness is high in your area.

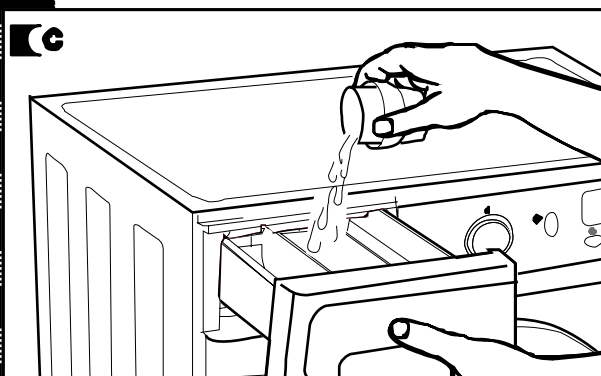
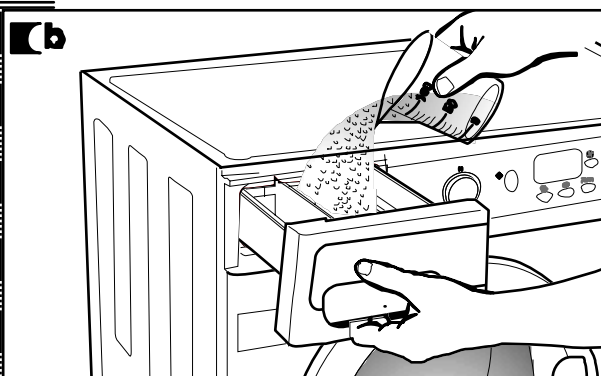
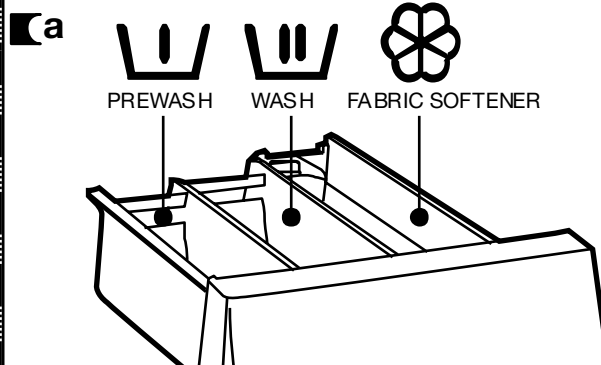

eco-note

Remember that concentrated detergents exist which are more environment- and nature-friendly.

The use of more detergent than necessary will not improve your washing results, and apart from costing

you money it will have a negative effect on the preservation of the environment.

We therefore recommend you follow the detergent manufacturer's instructions.



3 SELECTION OF WASHING AND DRYING PROGRAMME

using the appliance and practical tips

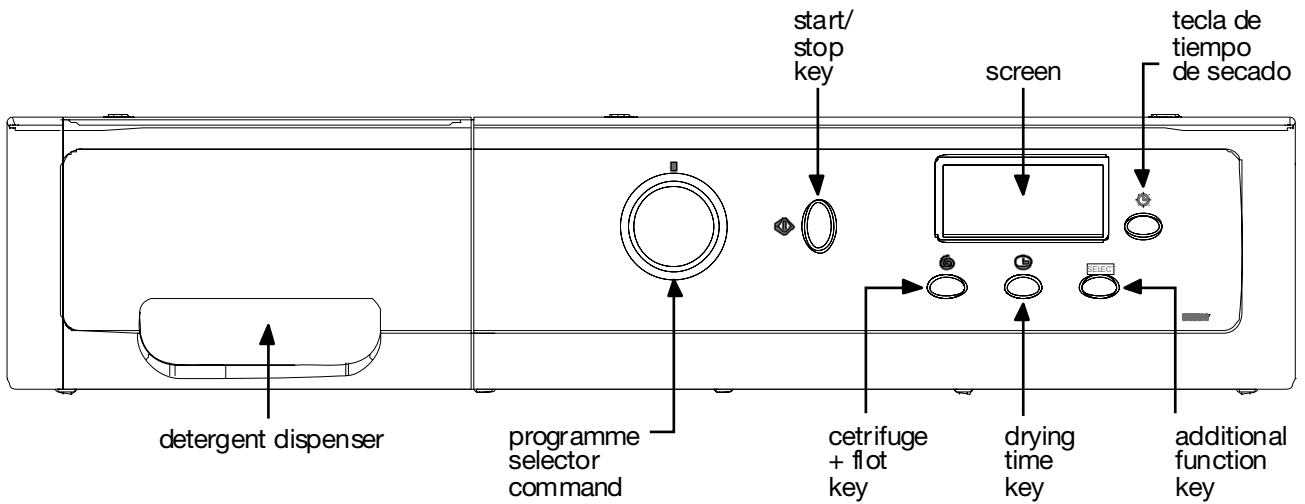

To select a wash programme, proceed as follows:

- a** Starting from the off "0" position, the washing machine turns on when selecting the desired wash programme, (see programme table).

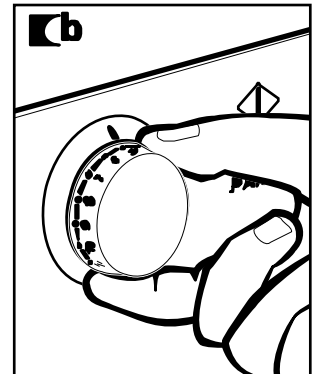
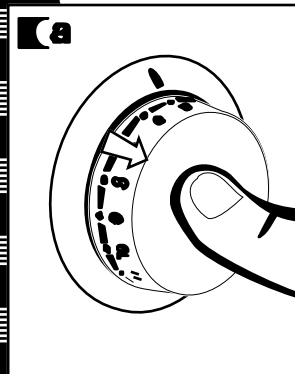

using the appliance and practical tips

The procedure for selecting the drying time is as follows:

- a** Select drying time in minutes using the drying time button.

The time will appear on the display, increasing each time the drying time button is pressed.

Important

If you select a wash + dry option, the load must not be over 4 kg. (1.5 kg. for delicate wash programmes).

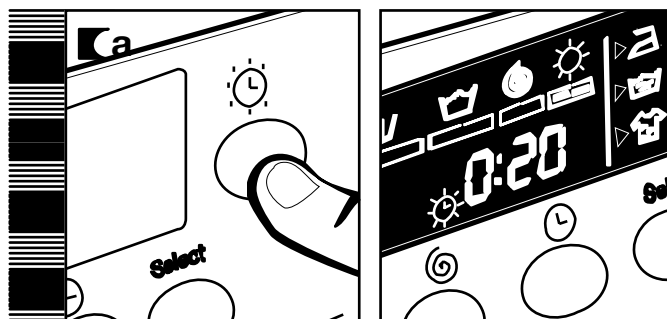

There are five types of programme:

Normal programmes
 Auxiliary programmes
 Wool programmes
 Delicate programmes
 Drying programmes











PROGRAMMES

| Normal | Auxiliary | Wool | Delicate | Drying |
|----------------|------------------|--------------|----------------|-----------------|
| 1 Normal cold | 8 Delicate cold | 11 Wool 35°C | 12 Rinses | 14 Normal dry |
| 2 Quick 30°C | 9 Delicate 30°C | | 13 Spin-drying | 15 Delicate dry |
| 3 Normal 30°C | 10 Delicate 40°C | | | |
| 4 Normal 40°C | | | | |
| 5 Normal 60°C | | | | |
| 6 Normal 90°C | | | | |
| 7 Prewash 60°C | | | | |

eco-note

We recommend you choose a wash programme without prewash whenever possible. This will save you money and help protect the environment.



| | Programme | Recommended temperature | Fabric type | Possible option buttons | | | | | | |
|---------------------|-----------|-------------------------|---|---|-------------------|-----------|-------------------------|---------|-------------|----------------|
| | | | | Extra rinse | Intensive wash | Easy-iron | Spin speed selection | No spin | Anti-crease | |
| Normal programmes | 1 | Normal cold | Cold | Cotton/Linen delicate colours very light soil | | | | | | YES |
| | 2 | Quick 30°C |  | Cotton/Linen whites/colours very light soil | | | | | | YES NO YES YES |
| | 3 | Normal 30°C |  | Cotton/Linen delicate colours light soil | | | | | | YES |
| | 4 | Normal 40°C |  | Cotton/Linen fast colours light soil | | | | | | YES |
| | 5 (*) | Normal 60°C |  | Cotton/Linen fast colours medium soil | | | | | | YES |
| | 6 | Normal 90°C |  | Cotton/Linen whites heavy soil | | | | | | YES |
| | 7 | Prewash 60°C |  | Cotton/Linen whites/fast colours heavy soil | | | | | | |
| Delicate programmes | 8 | Delicate cold | Cold | Synthetic/cotton mix delicate colours very light soil | | | | | | YES |
| | 9 | Delicate 30°C |   | Synthetic/cotton mix delicate colours light soil | | | | | | YES |
| | 10 | Delicate 40°C |   | Synthetic/cotton mix delicate colours medium soil | | | | | | YES |
| Wool P. | 11 | Wool 35°C | WOOL 35 | Wool/wool mix whites/colours light soil | | | | | | YES NO YES |
| Auxiliary prog. | 12 | Rinses | — | Cotton/cotton mix Synthetic/Delicate Wool/wool mix | | | | | | YES NO YES |
| | 13 | Spin-drying | — | Cotton/cotton mix Synthetic/Delicate Wool/wool mix | | | | | | NO YES |
| Drying prog. | 14 | Normal dry | — | Cotton/Linen | | | | | | — |
| | 15 | Delicate dry | — | Synthetic/mixed fabrics | | | | | | — |

(*) Programme for wash and energy consumption assessment in accordance with standard EN60456, press intensive wash button.

| Max load of clothes (Kg) | Wash product compartment | Programme description | Total consumption kWh/litres | Approx. duration (minutes) |
|--------------------------|--------------------------|--|------------------------------|----------------------------|
| 6 | | Normal wash, rinses, automatic additive absorption if desired and long final spin | 0,15/49 | 60 |
| 1,5 | | SHORT wash, rinses, automatic additive absorption if desired and long final spin | 0,20/30 | 30 |
| 6 | | Normal wash, rinses, automatic additive absorption if desired and long final spin | 0,40/49 | 82 |
| 6 | | | 0,65/49 | 87 |
| 6 | | | 1,02/49 | 91 |
| 6 | | | 1,90/55 | 110 |
| 6 | | Prewash, normal wash, rinses, automatic additive absorption if desired and long final spin | 1,45/60 | 105 |
| 3 | | Delicate wash, rinses, automatic additive absorption if desired and gentle final spin | 0,15/55 | 50 |
| 3 | | | 0,35/55 | 50 |
| 3 | | | 0,60/55 | 55 |
| 1 | | WOOL wash, rinses, automatic additive absorption if desired and gentle final spin | 0,50/60 | 40 |
| 6 | | Rinses, automatic additive absorption if desired and long final spin | 0,05/30 | 23 |
| 6 | — | Drain and long final spin | 0,05/0 | 10 |
| 4 | — | Normal dry | 2,8/48 | 160 |
| 3 | | | 1,8/27 | 100 |
| 1,5 | — | Delicate dry | 1,2/26 | 95 |

NOTE: the kWh and litre consumptions and programme durations may vary depending on the type and amount of clothes, mains water pressure, etc.

4 SPIN SPEED SELECTION

using the appliance and practical tips

SPIN-DRYING

The wash options must always be selected after choosing the wash programme. Any programme change during selection cancels the previously selected options.

a Spin speed selection and anti-crease button

The selected programme has its own particular spin speed.

b You can change it by repeatedly pressing the spin button. The spin speed will gradually be reduced at 100 r.p.m. intervals to 400 r.p.m. for display models. On non-display models the LED will light up.

c No spin

Press the spin button again to get to the no spin option. A programme without a final spin. It is used to prevent creasing when washing special fabrics.

d Anti-crease option

The wash programme stops on the last rinse, with the clothes left in water. When the function is deactivated, the washing machine continues the programme, draining and spin-drying.

It is used, for example, when you are not at home and want to delay the spin-drying until you get home, to prevent the clothes creasing after spin-drying and being left in the drum to be removed.

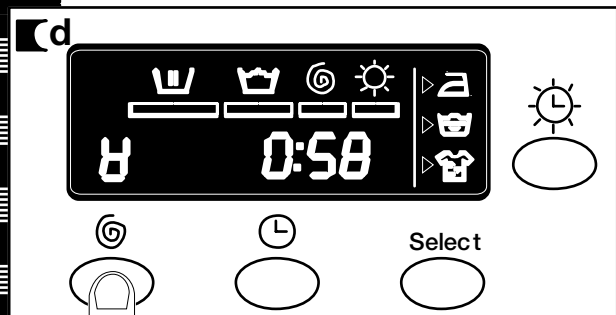
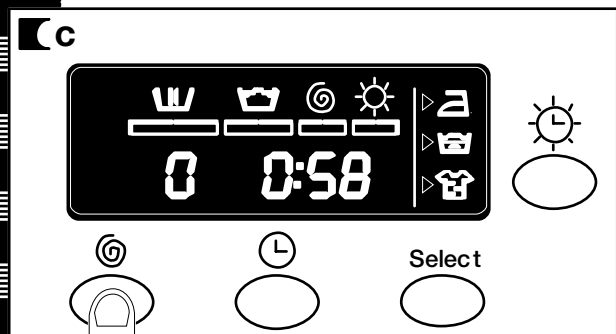
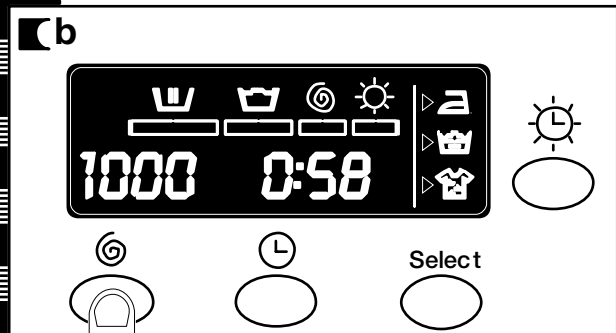
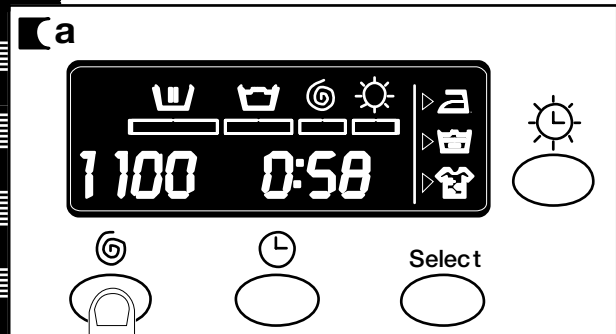

5 TIME DELAY SELECTION AND ADDITIONAL FUNCTIONS

using the appliance

TIME DELAY

Time delay selection button

A delay of up to **24 hours** can be selected. The delay must be selected after choosing the wash programme.

To select the hours of delay, press the clock button. Each time the button is pressed the start of washing is delayed by 1 more hour.

Cancelling the delay

To cancel the delay you have to press the clock button successively. The delay will be cancelled when 24 hours have been reached and the button is pressed once more. If the programme is changed the delay is also cancelled.

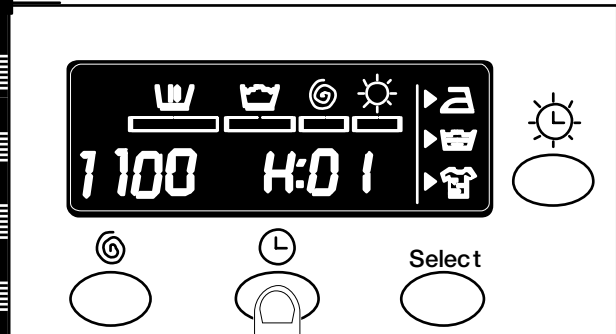

ADDITIONAL FUNCTIONS

Additional function selection button depending on programmes.

- a** There are 3 options: easy iron, extra rinse and intensive wash. Press the button and the desired option will be displayed.
- b** By pressing the button several times you can choose between several **combinations** of one, two and up to three additional functions at the same time depending on the programme selected.

Button: Easy-iron (A)

This option prevents garments from creasing by means of carrying out a special programme with special turns to fluff out the garments after spin-drying and make them easier to iron.

Button: Extra rinse (R)

Increases the level of the final rinse obtained in the clothes; suitable for large loads and garments belonging to people with sensitive skin. Increases water consumption!

Button: Intensive wash (W)

This option, specially recommended for heavily soiled, stained clothes, achieves better results by extending the normal wash cycle.

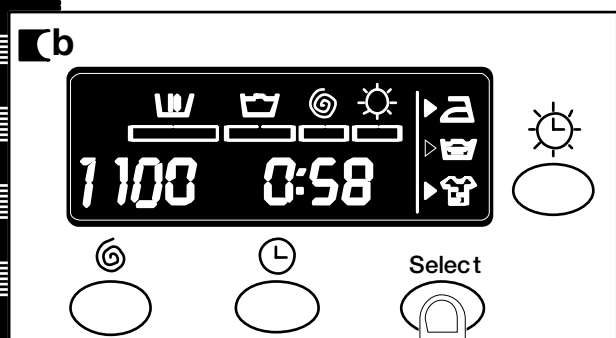
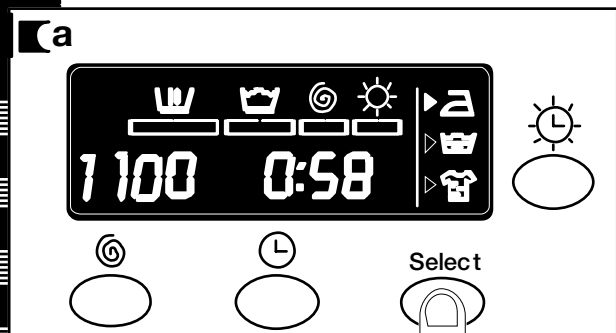

Important

If during the additional function selection, the programme is changed or the ON/OFF button is pressed, all the functions selected until then are cancelled.

6 STARTING UP AND BLOCK FUNCTION SELECTION

using the appliance and practical tips

STARTING UP

Start/Stop button

- a** To start up the washing machine you have to press the **Start/Stop button**. The minutes remaining until the end of washing and drying will appear on the display at all times.

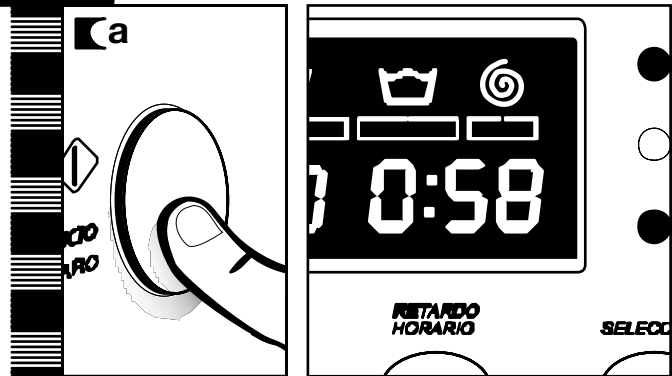

BLOCK FUNCTION

Block function selection

The lock function ensures that the programme will not be affected if any buttons are pressed. It is used when children could press the buttons, etc.

The block function should be activated after the wash programme has been selected together with all its options.

Activating the block function

- a** The block function is activated by pressing the Start/Stop button and holding it down for at least 3 seconds. The display will show if it is activated.

Deactivating the block function

- b** The block function is cancelled when the wash programme comes to an end. If you want to deactivate the block function before the end of the programme, you have to hold the Start/Stop button down again for at least 3 seconds. After 3 seconds, the block function indicator will disappear from the display, and it will go into pause status. Turning to Off position "0" does not cancel the lock.

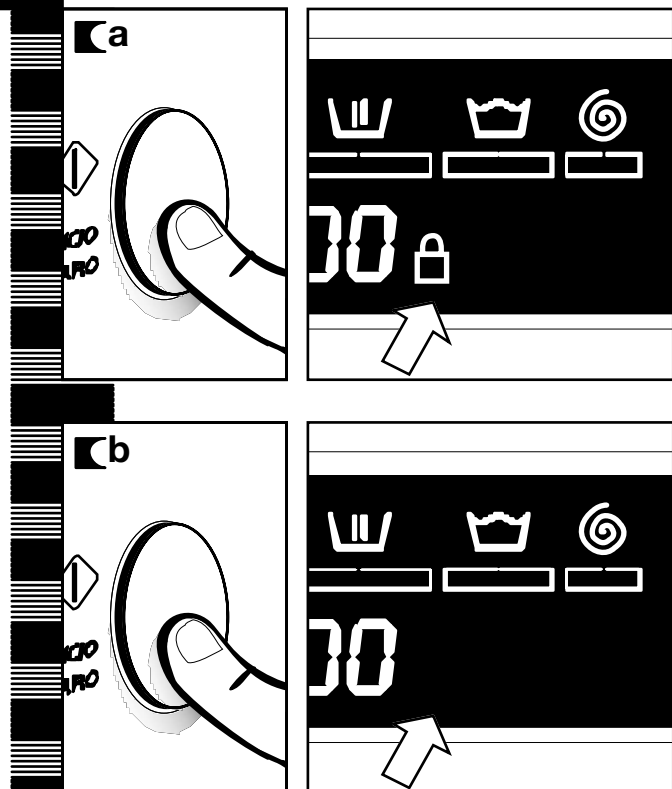

7 WASH/DRY PROGRAM STATUS AND POWER CUTS

using the appliance and practical tips

PROGRAMME PHASES

Once started, current programme status and time remaining till completion can be ascertained from the screen.

The active phases will appear successively at the top of the display as the programme progresses. The time remaining until the end of the programme will also appear on the display. It updates at regular intervals, but not minute by minute.

Any option button can be selected provided the wash phase in which it takes effect has not been passed and when the programme accepts the option.

Pressing the start/stop button during the wash activates the PAUSE function.



Important

If the programme is changed on the selector dial during the washing and drying process, the washer-dryer will go onto PAUSE status and the programme will be cancelled.

If you need to add or remove a garment, press the start/stop button and make sure that the water level is not above the door overflow level and that the temperature inside is not high. Press the start/stop button again to restart the wash from the same cycle phase it had stopped at.

POWER CUTS

If there is a power cut, the washing machine will continue to operate from the point at which it stopped when power is reconnected (its memory lasts for a few hours).

warnings

- Level the washing machine by adjusting the feet to reduce the noise caused by spin-drying.
- Try and wash clothes of different sizes in the same wash programme to favour the distribution of the clothes inside the drum during spin-drying.
- All the models have a safety system for spin-drying that prevents spin-drying from being carried out if the distribution of the clothes inside the drum is too concentrated. This prevents the appliance from vibrating too much.
If you find that the clothes are not properly wrung out, try spin-drying them again after having distributed the clothes more evenly in the drum.

washing machine

maintenance and cleaning

MAINTENANCE

After each wash, leave the door open for a while to allow the air to circulate freely inside the machine.

From time to time, depending on the hardness of your water, it is recommendable to run a full wash cycle using a decalcifying product. **This will extend the life of your washing machine.**

Important

The washing machine should be disconnected from the mains electricity supply before any cleaning or maintenance is carried out.

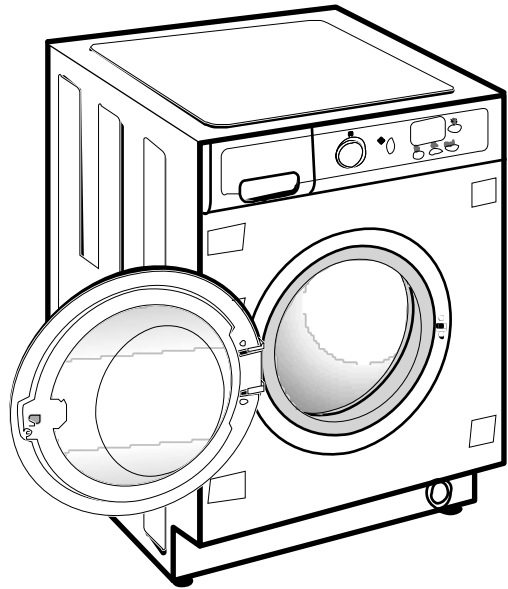

1 CLEANING THE DETERGENT DISPENSER

Clean the detergent dispenser whenever there is any washing product residue left inside.

- a** Pull outwards on the detergent dispenser to remove it completely.
- b** Use warm water and a brush to clean the compartments.
- c** Also clean the additive compartment siphons, having removed them first. Once they have been cleaned, put them back making sure that they fit right in to the back. Put the dispenser back into the washing machine.

Important

A dirty or incorrectly fitted siphon will prevent the additives from being taken in and leave water inside the compartment at the end of the wash.

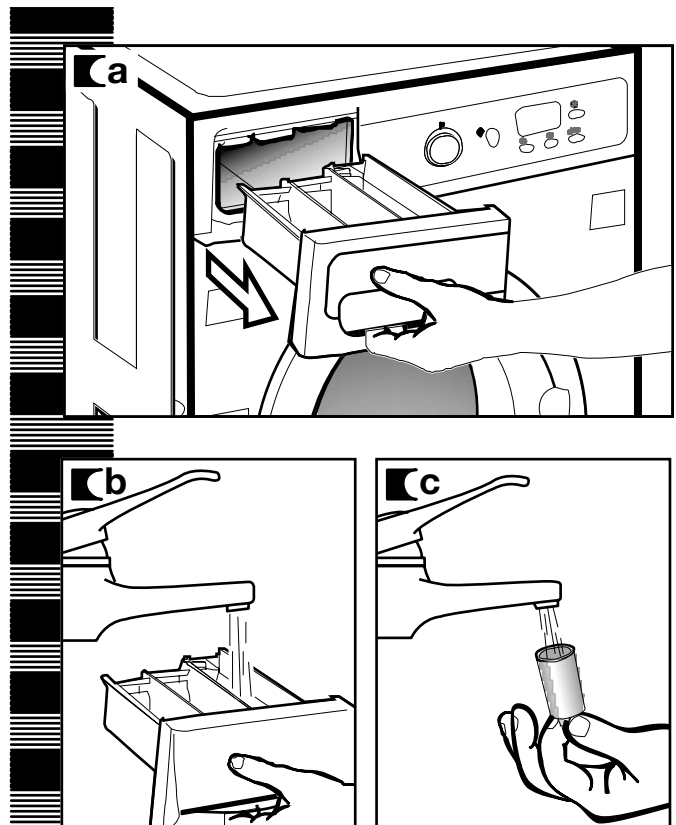

2 CLEANING THE ACCESSIBLE FILTER AND THE OUTSIDE

maintenance and cleaning

CLEANING THE FILTER

Clean the accessible filter if the drain pump is blocked by any foreign objects.

- a** Use a coin to turn the filter cap.
- b** Pull out the filter cap.
- c** Place a container under the drain pump filter to collect any water that comes out of it.
- d** Half- or quarter-turn the filter to the left. Water will start to come out.
- e** When all the water has drained out of the washing machine, turn the filter several times until it can be completely removed by gently pulling on it.
- f** Remove the objects or fluff caught in the filter or the drain pump. Put the filter and the filter cap back in place.

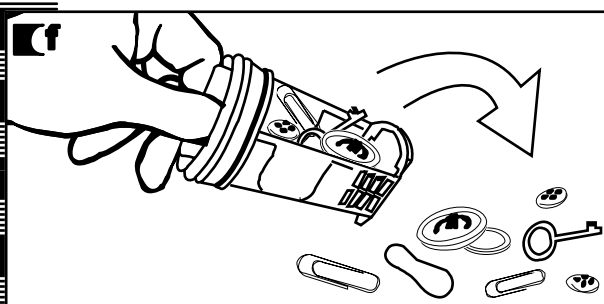
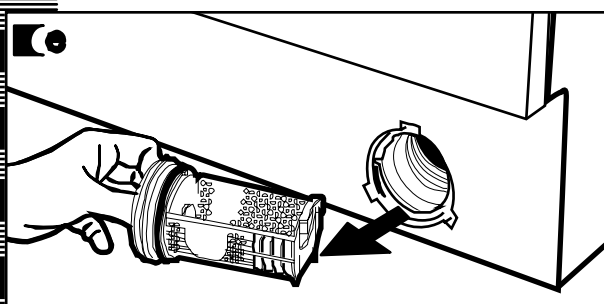
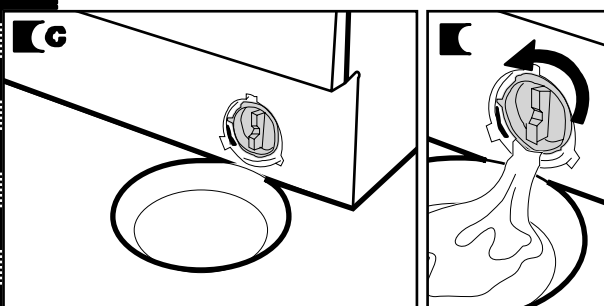
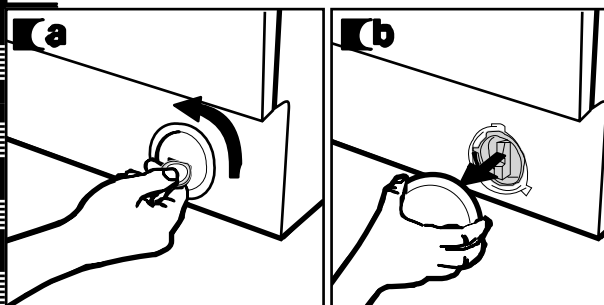

Important

To avoid burns, do not carry out this operation when the wash water is at a temperature of over 30°C.

CLEANING THE OUTSIDE

The outside of the washing machine should be cleaned with warm soapy water or a gentle cleaning agent. Do not use abrasive cleaning products or solvents. It should then be thoroughly dried with a soft cloth.

Important

When there have been spillages of detergent or additives from the dispenser onto the washing machine cabinet, clean them up right away as they are corrosive.

washing machine

safety and troubleshooting

If you detect any problems with your washing machine, you will probably be able to rectify them yourself by consulting the following instructions.

If this is not the case, unplug the appliance and contact the **TECHNICAL ASSISTANCE SERVICE**.

Important

Never open up the appliance. There is no fuse or similar component inside that can be replaced by the user.

| Indicator | Problems |
|---------------------------|---------------------------------------|
| F01 | No water coming in |
| F02 | Does not drain or spin-dry |
| CO3 | Does not spin-dry |
| F04 | Does not start |
| F05 ⋮ ⋮ ⋮ F10 | Call the Technical Assistance Service |

PROBLEMS

Why won't the washing machine start?

This may be due to the following:

- Check the door is properly shut.
- The washing machine is not plugged into the mains or there is no voltage in the mains supply.
- The Start/Stop button has not been pressed.
- If the washing machine door is not properly shut, **F04** will appear on the display.

Why is the washing machine vibrating or making too much noise?

This may be due to the following:

- The blocking and transport screws have not been removed.
- The washing machine has not been correctly levelled.

Why doesn't the washing machine take in water?

- Indicator **F01**, no water coming in, this may be due to a cut in the water supply, a tap turned off or a blocked water inlet filter.
- The possible solutions are as follows: wait for the water supply to be reconnected, turn on the tap, or remove the water inlet hose and clean the filter.
If this failure is detected, **F01** will appear on the display.

Why doesn't the washing machine drain or spin-dry?

- The reasons for the **F02** indicator may be the following: washing machine drain pump blocked, building drainage pipes blocked, or incorrect pump electrical connection.
- Solution: if the pump is blocked, gain access to it as described in section 2, maintaining and cleaning the appliance.
If this failure is detected, **F02** will appear on the display.

Why doesn't the washing machine spin-dry?

- This may be due to an uneven distribution of clothes in the drum and may cause an excessive level of vibrations.
- The solution is to select a spin-drying programme.
If this failure is detected, **C3** will appear on the display.

Why can't I see any water in the drum during the wash?

This is due to the fact that the washing machine is provided with a system which is able to adapt to the load and type of fabrics, adjusting the levels of water and energy used, in order to preserve the environment.
So, although the water level you can see through the hatch may look low, there is no cause for concern as washing and rinsing efficiency will still be optimum.

Why is there still some water in the dispenser?

This may be because the dispenser needs cleaning. This simple operation is described in **Maintaining and cleaning the appliance**.

1- Cleaning the detergent dispenser.

Why can't I open the hatch immediately after the wash has finished?

Washing machines today are provided with safety systems for users. One of them is that the washing machine cannot be opened until it is certain that the drum is quite still. This is why the hatch cannot be opened for 2 minutes.

Why doesn't the remaining time shown on the clock coincide with the real time left until the selected cycle finishes?

This time is for guidance purposes only and may be affected by the conditions under which the selected programme is being run, e.g. initial water temperature, size of load or unbalance caused by the garments during spin drying.

Other indications

The washing machine can detect other indications. When this happens a number of other indicators appear on the display: **F05, F06..., F10**. If this happens, call the Official Technical Service.

environmental warnings

eco-note

INFORMATION FOR THE CORRECT DISPOSAL OF WASTE ELECTRICAL AND ELECTRONIC APPLIANCES

When your appliance is of no further use, it should not be disposed of together with general domestic waste.

It can be taken, free of charge, to a specific waste collection centre, run by your local authority, or dealers who provide this service.

Disposing of waste domestic appliances separately means avoiding possible negative consequences for the environment and health, derived from incorrect disposal. This will enable the materials in them to be treated and recycled, obtaining important savings in energy and resources.

To highlight the obligation of collaborating with selective waste collection, the product is marked with a symbol to warn against using traditional containers for disposing of the appliance.

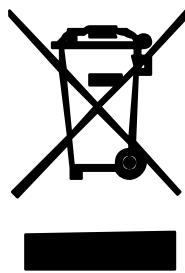

For further information, contact your local authority or the shop where you purchased the product.



