

Manuel Utilisateur

www.p4c.philips.com Rendez-vous à l'adresse pour obtenir de l'assistance.

Créez votre propre DVD



SHOWVIEW®

PHILIPS

TABLE DES MATIÈRES

MISE EN ROUTE

Accessoires	1
Consignes de sécurité importantes	2
Avertissements, précautions et autres	3
Informations sur le disque	4

CONTROLES ET AFFICHAGES

Télécommande	5
Connexions du panneau avant	6
Fenêtre d'affichage	6
Connexions du panneau arrière	7

CONNEXIONS

Connecter le câble d'antenne et la télévision	8
Pour une meilleure qualité vidéo	9
Sortie Composant	9
Pour une meilleure qualité audio	10
Connecter à un amplificateur ou un récepteur audio stéréo	10
Connecter à un matériel audio numérique	10
Sortie numérique optique	10
Sortie numérique coaxiale	10
Connecter à un décodeur	11

INSTALLATION

Menu Système	12
--------------------	----

RÉGLAGE DES CHAÎNES TV

Recherche automatique des chaînes TV	13
Réglage précis des chaînes TV manuellement ..	13
Editer les chaînes TV manuellement	13
Editeur de chaînes	14

PARAMÉTRER LE SYSTÈME ShowView®

Paramétrer le système ShowView®	15
---------------------------------------	----

GUIDE

Lecture	16
Enregistrer	17
Enregistrement programmé	18
Copier	20

ENREGISTREMENT

Avant d'enregistrer	21
Enregistrer des programmes de télévision	21
Ajouter de nouveaux enregistrements	22
Modifier les intervalles des chapitres	22
Lire la dernière session enregistrée	22
Enregistrement à partir d'un VCR ou d'un Caméscope ..	23
Enregistrement immédiat	24
Enregistrement DV	24
Contrôle DV	26

ENREGISTREMENT PROGRAMMÉ

Paramétrer le programmeur	26
Enregistrement programmé à l'aide du système ShowView®	27

FLEX TIME

Suspendre l'émission TV en direct	29
Enregistrer et Lire	29

LECTURE

Lecture de base	30
MARCHE, OUVRIR/FERMER, LECTURE, AVANCE	30
RAPIDE, ARRIERE	30
SUIVANT, PRECEDENT	30
PAUSE/PAS, STOP, AFFICHAGE	30
MENU DU DISQUE, LISTE DE LECTURE	30

Opération de Navigation	31
REPETER, ZOOM	31
RALENTI, RECHERCHE	31
REPETER A-B, SOUS-TITRE	31
AUDIO, ANGLE	31
INFORMATION	31

Lecture de titres vidéo	32
Lecture de fichiers de musique	33
Lecture de fichiers image	33
Lecture de CD audio	34
Lecture d'images avec musique	34

COPIER

Copier à partir d'un DVD sur un disque dur	35
Copier à partir d'un disque dur sur un DVD	35

EDITER

Navigateur	36
Nommer un titre	36
Protéger un titre	36
Remplacer un titre	36
Fractionner un titre	37
Fusionner des titres	37
Effacer un titre	37
Définir la miniature d'un titre	37
Paramètres importants de marques de chapitre 37	

OUTILS DE DISQUE

Effacer	40
Finaliser	40
Nettoyer un Disque	41
Défragmenter	41

UTILISATION DU GUI

GLOSSAIRE

SPÉCIFICATIONS

Accessoires

Veuillez cocher et identifier les accessoires fournis.

1xTélécommande



1x Câble PÉRITEL



1xCordon d'alimentation



2xBatteries



CONSIGNES DE SÉCURITÉ IMPORTANTES

- 1) **Lisez les instructions.** Lisez toutes les instructions de sécurité et d'utilisation avant d'utiliser le produit.
- 2) **Conservez les instructions.** Conservez les instructions de sécurité et d'utilisation pour pouvoir vous y reporter ultérieurement.
- 3) **Tenez compte de tous les avertissements.** Respectez tous les avertissements sur le produit et dans les instructions d'utilisation.
- 4) **Suivez les instructions.** Suivez toutes les instructions de fonctionnement et d'utilisation.
- 5) **Nettoyage** – Débranchez ce produit de la prise murale avant de le nettoyer. N'utilisez pas de nettoyants liquides ou d'aérosols. Utilisez un chiffon humide pour le nettoyage.
- 6) **Accessoires** – N'utilisez pas d'accessoires non recommandés par le fabricant du produit car ils pourraient s'avérer dangereux.
- 7) **Eau et Humidité** – N'utilisez pas cet appareil à proximité de l'eau, par exemple près d'une baignoire, bassine, évier ou bac à lessive, dans une cave humide ou près d'une piscine, etc.
- 8) **Accessoires** – Ne placez pas ce produit sur un chariot, socle, trépied, support ou table instable. L'appareil pourrait tomber, risquerait de blesser gravement un enfant ou un adulte, et pourrait être sérieusement endommagé. Utilisez uniquement un chariot, socle, trépied, support ou table recommandé par le fabricant ou vendu avec le produit. Tout montage du produit doit être fait conformément aux instructions du fabricant, en utilisant les accessoires de montage recommandés par le fabricant.
- 9) **CHARIOT** – Une combinaison du produit et d'un chariot doit être déplacée avec précaution. Des arrêts rapides, une force excessive, et une surface accidentée pourrait entraîner la chute de l'appareil et du chariot.
- 10) **Ventilation** – Les fentes et ouvertures situées dans le boîtier permettent la ventilation, assurent un fonctionnement fiable du produit, et l'empêchent de surchauffer. Ne bouchiez pas ou ne couvrez pas ces ouvertures. N'obstruez jamais les ouvertures en plaçant le produit sur un lit, un sofa, un tapis ou autre surface similaire. Ne placez pas ce produit dans une installation intégrée telle qu'une bibliothèque ou un bâti à moins qu'une ventilation adéquate ne soit fournie ou que les instructions du fabricant ne soient respectées.
- 11) **Sources d'Alimentation** – Ce produit doit être utilisé uniquement à partir du type de source d'alimentation indiqué sur l'étiquette. Si vous n'êtes pas sûr du type de source d'alimentation de votre maison, demandez l'avis de votre revendeur ou de votre compagnie d'électricité. Pour les produits destinés à fonctionner sur l'énergie d'une batterie, ou autres sources, reportez-vous aux instructions d'utilisation.
- 12) **EMPLACEMENT** – L'appareil doit être installé dans un endroit stable.
- 13) **PÉRIODE DE NON UTILISATION** – Le cordon d'alimentation de l'appareil doit être débranché de la prise de courant quand le produit n'est pas utilisé pendant une période prolongée.
- 14) **Mise à la masse ou Polarisation** –
 - Si ce produit est équipé d'une prise de courant alternatif polarisée (une prise ayant une broche plus large que l'autre), elle ne s'adaptera à la prise que dans un seul sens. Ceci est une caractéristique de sécurité. Si vous n'arrivez pas à insérer la prise dans la prise de courant, essayez d'inverser le sens de la prise. Si la prise ne s'adaptait pas, contactez votre électricien pour faire remplacer la prise obsolète. Ne supprimez la protection de la prise polarisée.
 - Si ce produit est équipé d'une prise de type trois conducteurs avec mise à la terre, une prise équipée d'une troisième broche (la terre), elle ne pourra s'adapter dans une prise de courant avec mise à la terre. Ceci est une caractéristique de sécurité. Si vous n'arrivez pas à insérer la prise dans la prise secteur, contactez votre électricien pour faire remplacer la prise obsolète. Ne supprimez la protection de mise à la terre.
- 15) **Protection du Cordon d'Alimentation** – Les cordons d'alimentation doivent être disposés de telle sorte qu'ils ne puissent pas être piétinés ou pincés par des éléments placés sur ou contre eux, faites particulièrement attention aux cordons au niveau des prises, boîtes de dérivation, et au point de sortie du produit.
- 16) **Mise à la Terre de l'Antenne Extérieure** – si une antenne extérieure ou un système câblé est connecté au produit, vérifiez que l'antenne ou le câble est mis(e) à la terre afin d'offrir une protection contre les surtensions et l'accumulation d'électricité statique. L'Article 810 du Code Electrique National, ANSI/NFPA 70, fournit les informations concernant une mise à la terre correcte du mât et de la structure portante, la mise à la terre du câblage à une unité de décharge d'antenne, la taille des conducteurs de mise à la terre, l'emplacement de l'unité de décharge de l'antenne, la connexion des électrodes de mise à la terre, et les exigences pour l'électrode de mise à la terre.
- 17) **Foudre** – Comme protection supplémentaire pour ce produit pendant les orages, ou quand il est laissé sans surveillance ou qu'il n'est pas utilisé pendant une période prolongée, débranchez-le de la prise murale et déconnectez l'antenne ou le système câblé. Ceci protégera le produit contre des dommages éventuels dûs à la foudre ou aux surtensions.
- 18) **Lignes Haute Tension** – Une antenne extérieure ne doit pas être placée à proximité de lignes de courant aériennes, d'éclairages électriques ou de circuits d'alimentation, ou dans un endroit où elle risquerait d'entrer en contact avec de telles lignes électriques ou circuits. Quand vous installez une antenne extérieure, faites très attention à ne pas toucher de telles lignes ou circuits électriques ; tout contact avec celles-ci pourrait être fatal.
- 19) **Surcharge** – Ne surchargez pas les prises murales, les rallonges ou prises multiples. Cela pourrait entraîner un incendie ou une électrocution.
- 20) **Objets et Liquides** – N'introduisez jamais d'objets d'aucune sorte dans ce produit à travers les ouvertures; ils pourraient toucher des points comportant un voltage dangereux ou court-circuiter des pièces, entraînant un incendie ou une électrocution. Aucun produit ne doit être utilisé sur ou à côté de ce produit.
- 21) **Réparation** – N'essayez pas de réparer vous-même ce produit.

Le fait d'ouvrir ou de retirer les caches peut vous exposer à un voltage dangereux et autres dangers. Confiez toute réparation à un personnel qualifié.
- 22) **Dommages Nécessitant des Réparations** – Débranchez ce produit de la prise murale et faites appel à un personnel qualifié dans les conditions suivantes :
 - Lorsque le fil d'alimentation ou la prise sont endommagés,
 - Si un liquide a été renversé ou que des objets sont tombés à l'intérieur du produit,
 - Si le produit a été exposé à la pluie ou à l'eau,
 - Si le produit ne fonctionne pas correctement quand vous suivez les instructions d'utilisation. Ajustez uniquement les contrôles qui sont traités dans les instructions d'utilisation. Un mauvais réglage des autres commandes pourrait endommager l'appareil et nécessite souvent l'intervention coûteuse d'un technicien qualifié pour rétablir le produit à son fonctionnement normal,
 - Si le produit est tombé ou s'il est endommagé de toute autre manière,
 - Quand le produit présente une baisse évidente de performances. Ceci indique qu'il est temps de le faire vérifier.
- 23) **Pièces de rechange** – Quand des pièces de rechange sont nécessaires, assurez-vous que le technicien utilise des pièces de rechange spécifiées par le fabricant ou ayant les mêmes caractéristiques que celles des pièces d'origine. Toute substitution non autorisée pourrait entraîner un incendie, un choc électrique ou autres dangers.
- 24) **Vérification de Sécurité** – Après tout entretien ou réparation sur ce produit, demandez à un technicien autorisé de procéder à des vérifications de sécurité pour vérifier que le produit est en bon état de marche.
- 25) **Montage mural ou au plafond** – Montez le produit sur un mur ou au plafond en respectant scrupuleusement les consignes du fabricant.
- 26) **Chaleur** – Placez ce produit loin de sources de chaleur, telles que des radiateurs, appareils de chauffage, cuisinières ou tout autre appareil (y compris des amplificateurs) produisant de la chaleur.
- 27) **PRÉCAUTIONS d'utilisation des piles** – Pour éviter toute fuite de la pile pouvant entraîner des blessures corporelles ou qui risquerait d'endommager l'appareil.
 - Installez toutes les piles correctement, en respectant les polarités + et – de l'appareil.
 - Ne mélangez pas les piles (usagées/neuves, charbon/ alcaline, etc.).
 - Retirez les piles quand l'appareil ne doit pas être utilisé pendant une période prolongée.

AVERTISSEMENTS, PRÉCAUTIONS ET AUTRES



CAUTION
RISK OF ELECTRIC SHOCK
DO NOT OPEN



ATTENTION !

POUR DIMINUER LES RISQUES D'ÉLECTROCUTION, NE RETIREZ PAS LE COUVERCLE DE CET APPAREIL. AUCUNE PIÈCE RÉPARABLE PAR L'UTILISATEUR À L'INTÉRIEUR. FAITES APPEL À UN TECHNICIEN QUALIFIÉ.



L'éclairage avec un symbole en pointe de flèche à l'intérieur d'un triangle équilatéral, est destiné à alerter l'utilisateur de la présence de "voltage dangereux" non isolé dans le boîtier du produit pouvant être d'une magnitude suffisante pour constituer un risque d'électrocution sur des personnes.



Le point d'exclamation à l'intérieur d'un triangle équilatéral est destiné à alerter l'utilisateur de la présence de consignes importantes d'utilisation et de maintenance (entretien) dans la documentation accompagnant l'appareil.

ATTENTION!

CE PRODUIT UTILISE UN LASER.
L'UTILISATION DE CONTRÔLES OU RÉGLAGES OU L'APPLICATION DE PROCÉDURES AUTRES QUE CELLES SPÉCIFIÉES ICI PEUVENT VOUS EXPOSER À DES RADIATIONS DANGEREUSES. N'OUVREZ PAS LE COUVERCLE ET NE RÉPAREZ PAS VOUS-MÊME. FAITES APPEL À UN TECHNICIEN QUALIFIÉ.

AVERTISSEMENT :

POUR DIMINUER LE RISQUE D'INCENDIE, D'ÉLECTROCUTION OU D'ENDOMMAGER LE PRODUIT, N'EXPOSEZ PAS CET APPAREIL À L'HUMIDITÉ ET ASSUREZ-VOUS QUE TOUT OBJET REMPLI DE LIQUIDE TEL QU'UN VASE, EST PLACÉ À L'ÉCART DE L'APPAREIL.

ATTENTION ! — Bouton de MARCHÉ

Débranchez la prise principale pour éteindre complètement. Le bouton  de MARCHÉ, quelle que soit sa position, ne déconnecte pas la ligne principale. L'alimentation peut être commandée à partir de la télécommande.

EXIGENCES POUR LES PRODUITS AVEC SORTIE À BALAYAGE PROGRESSIF 525P

"LES CONSOMMATEURS DOIVENT NOTER QUE LES TÉLÉVISIONS À HAUTE DÉFINITION NE SONT PAS TOUTES COMPATIBLES AVEC CE PRODUIT ET PEUVENT ENTRAÎNER L'AFFICHAGE D'ARTÉFACTS DANS L'IMAGE. DANS LE CAS DE PROBLÈMES D'IMAGES À BALAYAGE PROGRESSIF 525P, IL EST RECOMMANDÉ QUE L'UTILISATEUR PERMUTE LA CONNEXION SUR LA SORTIE EN " DÉFINITION STANDARD ". SI VOUS AVEZ DES QUESTIONS CONCERNANT LA COMPATIBILITÉ DE VOTRE POSTE DE TV AVEC CE MODÈLE DE LECTEUR DVD 525P, VEUILLEZ CONTACTER NOTRE CENTRE DE SERVICE CLIENTÈLE."

CE QUI SUIT NE S'APPLIQUE QU'AUX U.S.A.

ATTENTION !

Ce matériel a été testé et déclaré conforme aux normes des appareils digitaux de Classe B, conformément à l'article 15 du Règlement de la FCC.

Ces normes sont conçues pour fournir une bonne protection contre les interférences nuisibles en installation domestique.

Cet équipement génère, utilise et peut radier des énergies de fréquence radio, et s'il n'est pas installé et utilisé conformément aux instructions, il peut produire des interférences nuisibles aux communications radio. Cependant, il n'est pas garanti que des interférences ne se produiront pas dans une installation particulière. S'il s'avérait que cet équipement génère des interférences nuisibles aux réceptions de radio ou de télévision, ce qui peut être vérifié en allumant et en éteignant l'équipement, l'utilisateur est encouragé à essayer de corriger les interférences à l'aide de l'une ou de plusieurs des mesures suivantes:

- Réorientez ou déplacez l'antenne de réception.
- Eloignez le matériel du récepteur.
- Connectez le matériel sur une prise fonctionnant sur un circuit différent de celui où le récepteur est connecté.
- Demandez de l'aide à votre vendeur ou à un technicien spécialisé en radio/TV.

IMPORTANT POUR LES PRODUITS LASER

1) PRODUIT LASER DE CLASSE 1

2) **DANGER**: Radiations laser visibles et invisibles quand l'appareil est ouvert et que l'interrupteur de fermeture ne fonctionne pas ou est défectueux. Éviter toute exposition directe au faisceau.

3) **ATTENTION**: N'ouvrez pas le couvercle supérieur. Aucune pièce se trouvant à l'intérieur n'est réparable par l'utilisateur, pour toute réparation faites appel à un personnel qualifié.

ATTENTION !

- Les disques CD-R/RW enregistrés sur un ordinateur personnel ou un enregistreur de CD peuvent ne pas être lisibles si le disque est endommagé ou sale, ou s'il y a de la saleté ou de la condensation sur la lentille du lecteur.
- Les disques CD-R/RW non finalisés peuvent être lus, mais toutes les informations de temps (temps de lecture, etc.) ne seront pas affichées.
- Vérifiez les lois sur le copyright dans votre pays avant d'enregistrer à partir de disques DVD VIDEO, SVCD, CD Vidéo, CD Audio, MP3 et JPEG. L'enregistrement de matériel protégé par copyright peut enfreindre les lois de copyright.

Notices Légales Concernant les Droits de Propriété de Macrovision





"Brevet U.S. N°. 4,631,603; 4,577,216; 4,819,098; 4,907,093; et 6,516,132."

"Ce produit incorpore la technologie de protection par copyright qui est protégée par les brevets U.S. et autres droits de propriété intellectuelle. L'utilisation de cette technologie de protection par copyright doit être autorisée par Macrovision, et est destinée à des utilisations domestiques et autres visualisations limitées, à moins qu'autorisé différemment par Macrovision. Toute ingénierie inverse ou démontage sont interdits. "



Fabriqué sous licence à Dolby Laboratories.
Les symboles " Dolby " et double D sont des marques commerciales de Dolby Laboratories.

INFORMATIONS SUR LE DISQUE

■ Types de Disques Lisibles

Types de disques	Logos	Caractéristiques
DVD-VIDEO		Cet appareil peut lire des disques DVD Vidéo et le code de région est imprimé au dos de l'appareil.
DVD-R/RW DVD+R/RW	   	DVD-R, DVD-RW et DVD+R, DVD+RW, disques écrits au format DVD Vidéo et finalisés.
CD Vidéo (VCD) CD Super Vidéo (SVCD)	 	Vidéo avec son CD, qualité VHS & technologie de compression MPEG-1.
CD Audio		Le CD est enregistré comme un Signal Numérique avec une meilleure qualité audio, moins de distorsion et moins de détérioration de la qualité audio avec le temps.
CD-R/RW (JPEG/MP3)	 	Cet appareil peut lire des disques CD-R et CD-RW enregistrés au format CD Audio ou CD Vidéo, ou avec des fichiers JPEG/MP3. Fermez les sessions ou finalisez le disque après l'enregistrement.

■ Types de disques inscriptibles

Types de disques	Logos	Caractéristiques
DVD+R/RW	 	Disque DVD+R écrit au format DVD+VR. Disque DVD+RW écrit au format DVD+VR.

Remarques:

Les Logos DVD-Video/DVD+RW/DVD+R/ sont les marques commerciales de leurs compagnies respectives.

Pour obtenir les meilleurs résultats, utilisez les disques comportant les logos ci-dessus. L'unité peut ne pas lire les autres disques correctement. N'utilisez pas de disques de forme irrégulière (ex. en forme de cœur), car ils peuvent endommager l'appareil.

Il se peut que vous ne puissiez tout de même pas lire certains CD-R, CD-RW, DVD-R, DVD-RW, DVD+R, DVD+RW à cause du type de disque ou des conditions d'enregistrement.

Types de disques illisibles

L'appareil ne lit pas les types de disques énumérés ci-dessous. Si vous essayez de lire ces disques, cela peut générer un bruit excessif pouvant endommager vos haut-parleurs.

- 1) Disques non finalisés provenant d'autres graveurs de DVD.
- 2) DVD-VR, DVD AUDIO, CD PHOTO, SACD

(Quand vous placez un disque illisible dans le tiroir du disque, le graveur de DVD affichera "Disque inconnu" sur le panneau d'affichage après l'échec des tentatives du chargement du disque.)

■ Code de région de DVD Vidéo

Cet appareil peut lire des disques DVD-VIDEO compatibles avec le code de région imprimé au dos de l'appareil.

Exemples de disques DVD-VIDEO lisibles:



■ Système Audio



Dolby Digital

Linear PCM





DTS (Digital Theater Systems)

■ Système Vidéo (PAL)

Ce graveur de DVD accepte l'entrée de signal PAL.

■ Proportions

 4:3 (Boîte à Lettres) Standard

 4:3 Pan & Scan

 16:9 (Grand Ecran)

■ Autres

 Audio : Apparaît au début d'une scène enregistrée avec plusieurs langues audio.

 Sous-titre : Apparaît au début d'une scène enregistrée avec plusieurs langues de sous-titre.

 Angle : Apparaît au début d'une scène enregistrée sous différents angles.

CONTRÔLES ET AFFICHAGES

Télécommande

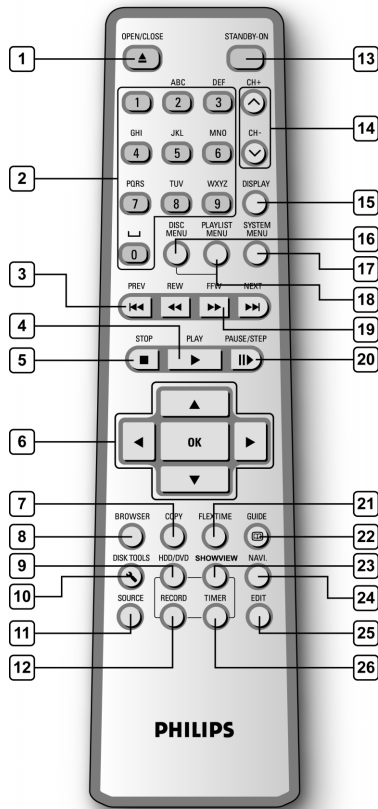

- 1) Touche Ouvrir/Fermer (▲ OPEN/CLOSE)
- 2) Touches du pavé numérique (0, 1-9)
- 3) Touche Sauter (◀◀ PREVIOUS / ▶▶ NEXT)
- 4) Touche Lecture (▶ PLAY)
- 5) Touche Arrêter (■ STOP)
- 6) Curseur (▲▼◀▶), Boutons OK (OK)
- 7) Touche Copier (COPY)
- 8) Navigateur (BROWSER)
- 9) Touche Disque Dur/DVD (HDD/DVD)
- 10) Touche d'outils de disque (DISK TOOLS)
- 11) Touche Source (SOURCE)
- 12) Touche Enregistrer (RECORD)
- 13) Touche MARCHÉ/VEILLE (⏻ STANDBY-ON)
- 14) Boutons CH +, CH - (▲, ▼)
- 15) Touche Affichage (DISPLAY)
- 16) Touche menu du disque (DISC MENU)
- 17) Touche Menu Système (SYSTEM MENU)
- 18) Touche Liste de lecture/Menu (PLAYLIST/MENU)
- 19) Touches AVANCE/RETOUR (◀◀ REW./▶▶ F.F)
- 20) Touche Pause/Pas (⏸ PAUSE/STEP)
- 21) Touche Temps Flex (FLEX TIME)
- 22) Touche Guide (📖 GUIDE)
- 23) Touche ShowView® (ShowView®)
- 24) Touche de Navigation (NAVI)
- 25) Touche Editer (EDIT)
- 26) Touche Programmeur (TIMER)

Pour installer les piles

- Ouvrez le compartiment des piles et insérez les piles. Vérifiez que les polarités (+ et -) correspondent aux marques à l'intérieur de la télécommande.

ATTENTION !

- Retirez les piles quand elles sont vides ou si la télécommande ne doit pas être utilisée pendant une période prolongée.
- N'utilisez pas des piles neuves et usagées ou des piles de types différents simultanément.
- Les piles contiennent des substances chimiques, et doivent donc être éliminées correctement.

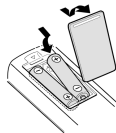

Capteur distant

Le capteur distant à une portée d'approximativement 3 mètres et fonctionne de façon optimale quand il est dirigé directement vers l'unité horizontalement à des angles allant jusqu'à 30° par rapport à l'avant de l'unité.

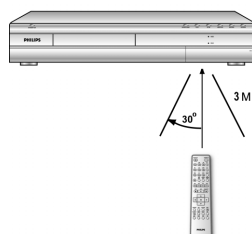

CONTRÔLES ET AFFICHAGES

Connexions du panneau avant

(pour référence seulement)

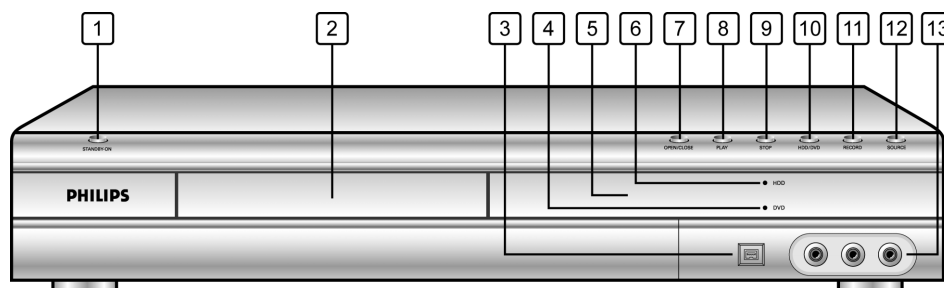

Noms des pièces et contrôles

- | | |
|--|--|
| <p>1) Bouton MARCHE/ARRÊT
Allume et éteint le graveur.</p> <p>2) TIROIR DU DISQUE
Maintient les disques pendant l'enregistrement ou la lecture</p> <p>3) Prise DV-LINK (IEEE-1394)
Connecte les caméscopes vidéo numériques à ce graveur de DVD.</p> <p>4) Indicateur DVD
S'allume quand le DVD est défini comme périphérique cible.</p> <p>5) Panneau d'AFFICHAGE
Les indicateurs de fonctionnement sont affichés ici.</p> <p>6) Indicateur de Disque Dur
S'allume quand le Disque Dur est défini comme périphérique cible.</p> | <p>7) Touche OUVRIER/FERMER
Ouvre/ferme le tiroir du disque.</p> <p>8) Touche LECTURE
Lit un disque.</p> <p>9) Touche ARRÊTER
Arrête de lire ou d'enregistrer un disque.</p> <p>10) Touche HDD/DVD
Appuyez pour basculer entre Disque Dur et DVD.</p> <p>11) Touche ENREGISTRER
Lancer l'enregistrement.</p> <p>12) Touche SOURCE
Sélectionner l'équipement connecté aux entrées de ligne.</p> <p>13) Prises LINE IN (VIDEO/AUDIO G/D)
Connecte l'entrée de l'équipement externe.</p> |
|--|--|

Fenêtre d'affichage

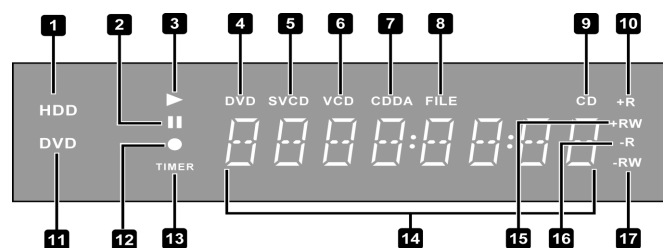

- | | |
|---|--|
| <p>1) Indicateur de Disque Dur</p> <p>2) Indicateur de Pause</p> <p>3) Indicateur de lecture</p> <p>4) Indicateur DVD</p> <p>5) Indicateur SVCD</p> <p>6) Indicateur VCD</p> <p>7) Indicateur CDDA</p> <p>8) Indicateur de FICHER</p> | <p>9) Indicateur de CD</p> <p>10) Indicateur DVD+R</p> <p>11) Indicateur de DVD</p> <p>12) Indicateur d'Enregistrement</p> <p>13) Mode d'enregistrement programmé</p> <p>14) Fenêtre multi-informations</p> <p>15) Indicateur de DVD+RW</p> <p>16) Indicateur de CD-R/DVD-R</p> <p>17) Indicateur de CD-RW/DVD-RW</p> |
|---|--|

Connexions du panneau arrière

(pour référence seulement)

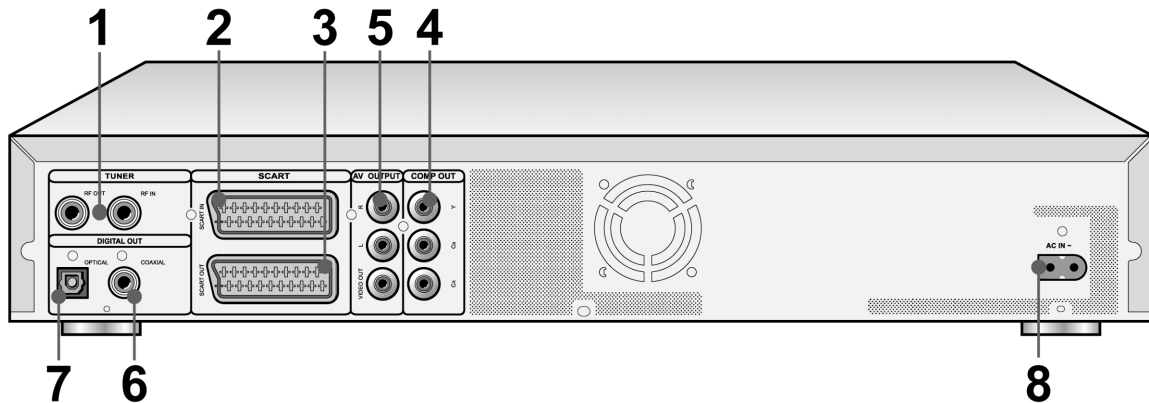

Noms des pièces

1) **Prises TUNER (TV/ANTENNE)**

Connecte la TV/ANTENNE pour la sortie/entrée du signal.

Remarque: Les signaux DVD ne passent pas par là. Effectuez les connexions adéquates avant l'utilisation.

2) **Prise ENTRÉE PÉRITEL (SCART IN) (AUX)**

Entrée de signal composite/RVB.

3) **Prise SORTIE PÉRITEL (SCART OUT) (TV)**

Composite/RVB/Sortie de signal S-Vidéo.

4) **Prises de SORTIE LIGNE (LINE OUT) (D/G/VIDÉO (CVBS))**

Sortie de signal composant.

5) **Prise SORTIE LIGNE (LINE OUT) (Y/Pb/Pr)**

Sortie de signal composite.

6) **Prise DIGITAL OUT (Sortie Numérique) (COAXIAL)**

Connecter à un amplificateur ou à un récepteur ayant une prise de sortie numérique.

7) **Prise DIGITAL OUT (Sortie Numérique) (OPTICAL)**

Connecter à un amplificateur ou un récepteur pour une prise de sortie numérique.

8) **Terminal principal**

Connecter le cordon d'alimentation.

CONNEXIONS

Avant d'effectuer les connexions

- 1) Ne branchez pas le cordon d'alimentation CA à la prise secteur tant que les autres connexions ne sont pas effectuées.
- 2) Connectez la SORTIE VIDÉO de l'appareil directement à l'entrée vidéo de votre TV. Le fait de connecter la SORTIE VIDÉO de l'appareil à une TV via un magnétoscope peut entraîner des problèmes d'affichage quand vous lisez un disque protégé contre la copie. Vous pouvez aussi avoir un problème d'affichage quand vous connectez l'appareil à un système TV/Vidéo intégré.

Connecter à la prise d'antenne et à la télévision

Avant d'utiliser l'appareil, suivez les étapes ci-dessous pour connecter l'appareil au câble d'antenne et à la TV.

Connecter à une TV avec la prise PÉRITEL

Utilisez un câble RF (fourni) pour connecter l'ENTRÉE ANTENNE (ANTENNA IN) de l'unité à la prise d'antenne.

Utilisez un câble RF (identique à celui fourni) pour connecter la SORTIE TV (TV OUT) de l'unité à l'entrée RF sur la télévision.

Utilisez un câble PÉRITEL pour connecter la prise de **SORTIE PÉRITEL (SCART OUT)** sur l'appareil à la prise d'Entrée PÉRITEL (SCART IN) sur la télévision.

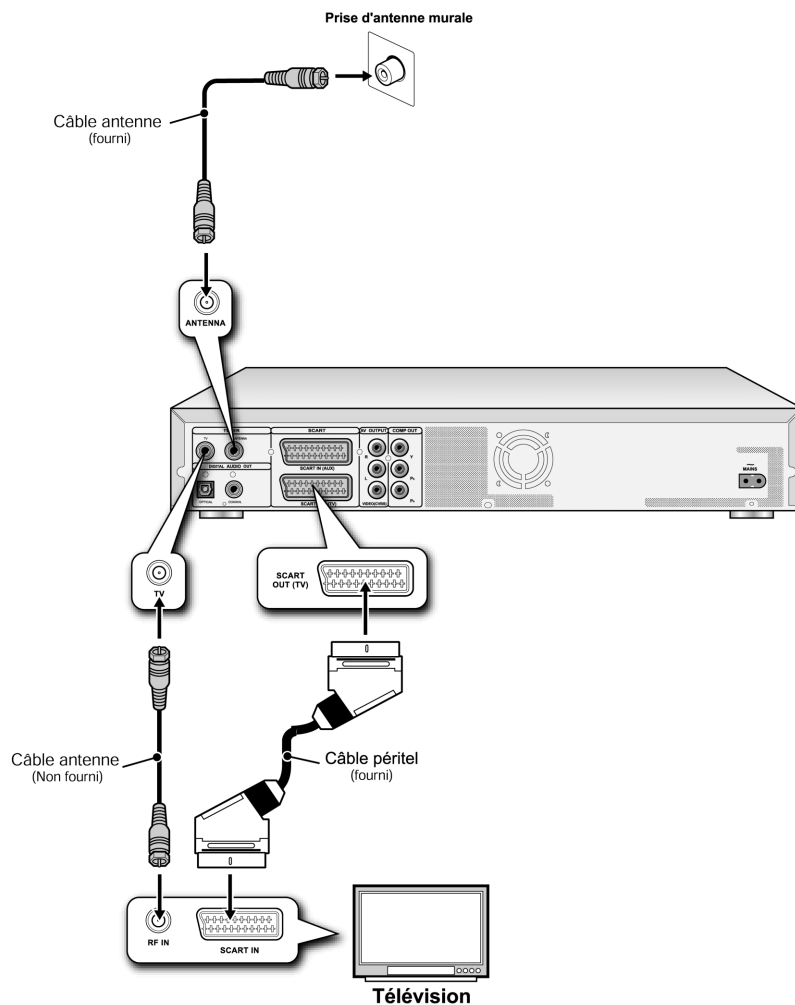

Remarques:

1. Ne placez pas cet appareil sur un autre équipement pouvant générer de la chaleur. Une chaleur excessive peut entraîner un mauvais fonctionnement de cet appareil.
2. Pour les utilisateurs de Câble Numérique et de TV Satellite, veuillez connecter la sortie de votre décodeur à l'entrée de cet appareil.

POUR UNE MEILLEURE QUALITÉ VIDÉO

Le fait de connecter via la sortie vidéo Composant offre une meilleure qualité d'affichage.

Connecter à une TV via la sortie COMPOSANT

Connecter à une TV avec les prises composant

Utilisez des câbles COMPOSANT (non fournis) pour connecter la Sortie **COMPOSANT** de l'appareil à l'entrée COMPOSANT sur la télévision.

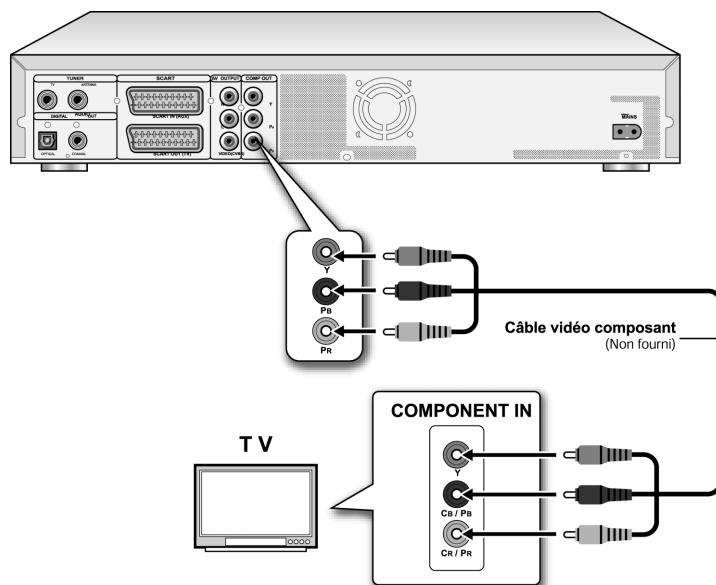

Remarques:

1. Entrez dans le programme d'installation du système pour activer COMPOSANT (reportez-vous à la section intitulée "Installation Rapide").
2. Quand vous utilisez des connexions COMPOSANT, retirez toutes les autres connexions de sortie vidéo.
3. Dans cette configuration, les connexions de câble audio Rouge et Blanche sont requises (reportez-vous à la section intitulée "Pour une meilleure qualité audio").

POUR UNE MEILLEURE QUALITÉ AUDIO

Il y a deux types de connexions audio, analogique et numérique.

Connecter à un amplificateur ou à un récepteur audio stéréo

Utilisez le cordon audio fourni pour connecter la **SORTIE AUDIO (AUDIO OUT)** sur l'appareil à l'entrée audio d'un amplificateur ou d'un récepteur stéréo.

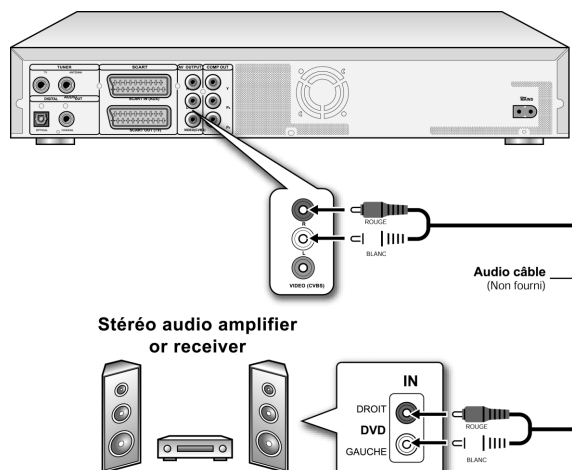

Connecter à un matériel audio numérique

Connecter un amplificateur avec des décodeurs Dolby Digital et DTS pour apprécier le son de contour.

Sortie numérique optique

Utilisez un câble à fibre optique (non fourni) pour connecter la prise **DIGITAL OUT OPTICAL** (sortie numérique optique) sur l'appareil à l'entrée numérique optique sur un amplificateur ou un récepteur stéréo.

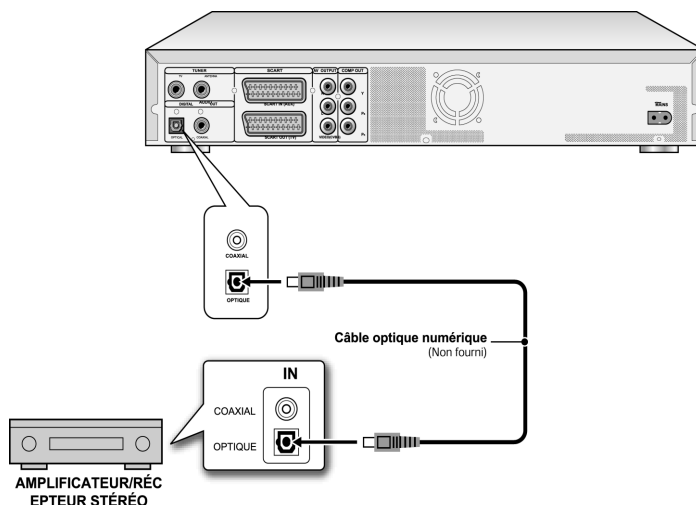

Sortie numérique coaxiale

Utilisez un câble coaxial (non fourni) pour connecter la prise **DIGITAL OUT COAXIAL** (sortie numérique coaxiale) sur l'appareil à l'entrée numérique coaxiale sur un amplificateur ou un récepteur stéréo.

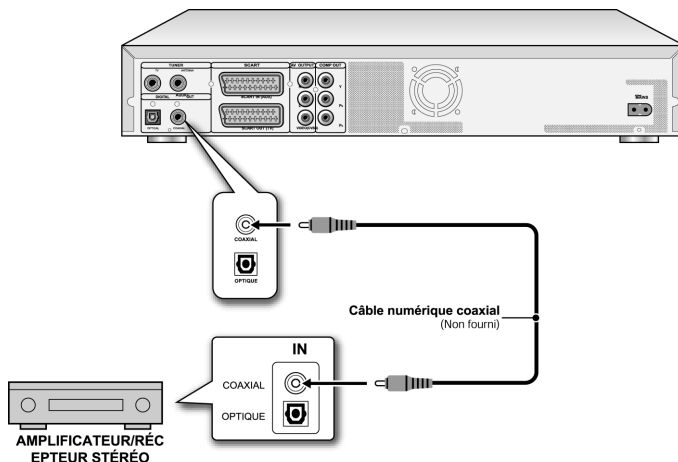

CONNECTER À UN DÉCODEUR

Connecter à un décodeur

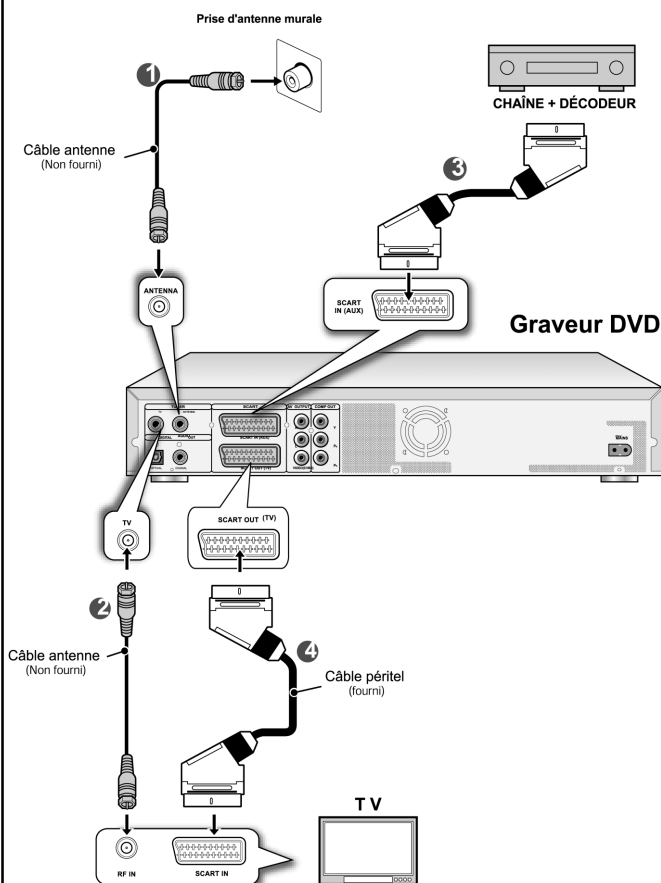

Connectez le **Décodeur CANAL+** à l'appareil et le poste de TV comme indiqué:

1. Utilisez un câble d'antenne RF pour connecter la prise RF IN (Entrée RF) de l'appareil à la prise d'antenne. (❶)

Utilisez un câble d'antenne RF pour connecter la prise RF OUT (Sortie RF) sur l'appareil à la prise RF IN (Entrée RF) sur la télévision. (❷)

2. Utilisez un câble PÉRITEL (non fourni) pour connecter la prise SCART IN (Entrée PériTel) sur l'appareil à la prise SCART OUT (Sortie périTel) sur le Décodeur CANAL+. (❸)

Utilisez un câble PÉRITEL pour connecter la prise SCART OUT (Sortie périTel) sur l'appareil à la prise SCART IN (Entrée PériTel) sur la télévision. (❹)

Remarques:

Entrez dans le menu d'Editeur de Chaîne pour configurer le décodeur pour les chaînes désirées. (Reportez-vous à la section intitulée "Editeur de Chaîne")

MENU SYSTÈME

Télécommande & menu Système.

Suivez les étapes ci-dessous pour réinitialiser vos préférences personnelles pour utiliser le graveur de DVD. Vérifiez que toutes les connexions sont correctes.

1. Appuyez sur [⏻ STANDBY], pour allumer l'appareil.
2. Appuyez sur [SYSTEM MENU] pour afficher le menu système.
3. Appuyez sur [▲] [▼] pour sélectionner "Système," "Langue," "Lecture," "Enregistrer," "Audio," "Tuner TV" ou "QUITTER" et appuyez sur [◀] [▶] pour retourner au Menu précédent.
4. Appuyez sur [▲] [▼] pour sélectionner l'élément que vous voulez modifier et appuyez sur [▶] ou [OK]. sélectionnez l'icone "Système" pour définir: Sortie Vidéo, Date et Heure
sélectionnez l'icone "Langue" pour définir: OSD
sélectionnez l'icone "Lecture" pour définir: Rapport L/H
sélectionnez l'icone "Enregistrer" pour définir: Qualité (M1, M2, M2x, M3, M4 et M6)
sélectionnez l'icone "Audio" pour définir: Sortie Numérique (PCM / débit binaire)
(Reportez-vous à la section "utilisation du GUI" pour le menu détaillé)
5. Appuyez sur [OK] pour confirmer.
6. Appuyez sur [SYSTEM MENU] pour quitter le menu de configuration ou appuyez sur [◀] pour retourner au menu précédent.

Remarques:

Pour enregistrer des programmes TV à l'aide de la fonction Enregistrement Programmé, vous devez régler l'heure de façon précise.

Régler la date et l'heure (dans catégorie SYSTÈME)

Une panne de courant peut entraîner des paramètres de date/heure incorrects. L'heure correcte doit être réinitialisée.

Régler la date

1. Appuyez sur la touche [SYSTEM MENU] et le menu système s'affichera.
2. Sélectionnez "Système" à l'aide de [▲] [▼] et appuyez sur [OK].
3. Sélectionnez "Date" à l'aide de [▲] [▼] et appuyez sur [OK].
4. Modifiez le jour/mois/année dans le champ en surbrillance à l'aide de [▲] [▼] ou des touches du pavé numérique (0-9) de la télécommande et confirmez en appuyant sur [OK].
5. Quand tous les paramètres sont corrects, appuyez sur [◀] pour retourner au menu principal.
6. Pour quitter le menu système, appuyez sur la touche [SYSTEM MENU].

Régler l'heure

1. Appuyez sur [SYSTEM MENU] sur la télécommande. Le menu système apparaît.
2. Sélectionnez "Système" à l'aide de [▲] [▼] et appuyez sur [OK].
3. Sélectionnez "Heure" à l'aide de [▲] [▼] et appuyez sur [OK].
4. Modifiez l'ensemble "heure/minute/seconde" dans le champ en surbrillance à l'aide des touches [▲] [▼] ou du pavé numérique (0-9) de la télécommande.
5. Modifiez le mode "AM/PM" à l'aide de [▲] [▼] et confirmez en appuyant sur [OK].
6. Quand tous les paramètres sont corrects, appuyez sur [◀] jusqu'à ce que vous reveniez au menu principal.
7. Pour quitter le menu système, appuyez sur la touche [SYSTEM MENU].

Remarques:

Vérifiez que l'horloge est réglée correctement avant d'initialiser la fonction d'enregistrement programmé. Si l'horloge est mal réglée, les résultats de l'Enregistrement Programmé risquent de ne pas être exacts.

Paramétrage de la sortie vidéo (dans catégorie SYSTÈME)

1. Appuyez sur la touche [SYSTEM MENU] et le menu système s'affichera.
2. Sélectionnez "Système" à l'aide de [▲] [▼] et appuyez sur [OK].
3. Sélectionnez une sortie vidéo telle que "PÉRITEL S-Vidéo," "PÉRITEL RVB" "COMPOSANTES" ou "PROGRESSIF" à l'aide de [▲] [▼] et appuyez sur [OK]. (Reportez-vous à la section "Utilisation du GUI" pour les détails)
4. Quand tous les paramètres sont corrects, appuyez sur [◀] pour retourner au menu principal.
5. Pour quitter le menu système, appuyez sur la touche [SYSTEM MENU].

Mode de Balayage Progressif

Vous pouvez changer le mode de sortie vidéo quand vous appuyez sur la touche [SYSTEM MENU] et pour sélectionner "Système-->Sortie Vidéo-->Progressif."

Mode de sortie vidéo:

576i: Entrelacement

576p: Balayage progressif



Vous devez connecter la sortie vidéo composantes de l'appareil à une télévision compatible 576p.

Remarques:

Si vous définissez accidentellement "PROGRESSIF" comme SORTIE VIDÉO quand vous n'êtes pas connecté à une TV compatible avec le balayage progressif, vous risquez de perdre instantanément le signal vidéo sur votre TV. Pour récupérer l'image, appuyez sur [▶] et sur les touches "5," "0," "2" et "0" du pavé numérique de la télécommande et ensuite sur [OK] pour réinitialiser la sortie vidéo.

Paramétrer les proportions (dans catégorie de LECTURE)

Sélectionnez "4:3" (normal) ou "16:9" (Ecran large) pour que cela corresponde à votre télévision. Si vous avez une télévision normale de 4:3, vous pouvez aussi sélectionner la présentation du titre vidéo sur certains disques.

4:3 L.Box (4:3 Boîte à Lettres)

Sélectionnez cette option quand vous connectez l'appareil à une TV normale (4:3). Quand vous lisez un disque DVD VIDÉO enregistré en format large, l'image est affichée avec des barres noires au sommet et à la base.



4:3 Pan (4:3 Pan & Scan)

Sélectionnez cette option quand vous connectez l'appareil à une TV normale (4:3). Quand vous lisez un disque DVD VIDÉO enregistré en format large, l'image est agrandie pour remplir l'écran verticalement, et les côtés gauche et droit de l'image sont tronqués. Remarquez cependant, que l'image sera affichée en mode 4:3 L.Box (4:3 Letterbox) même si vous sélectionnez le mode 4:3 Pan (4:3 Pan & Scan) en fonction du disque.



16:9 Wide (16:9 Grand Ecran)

sélectionnez cette option quand vous connectez l'appareil à une TV à écran large (16:9).



Paramétrer le son (dans catégorie AUDIO)

Sortie numérique

PCM / Débit binaire

(Activer la sortie audio numérique avec PCM ou données codées)

Sortie DTS

Activée/Désactivée

RÉGLAGE DES CHAÎNES TV

Balayage des chaînes TV

Quand la fonction "balayer les chaînes" est activée, les chaînes TV sont recherchées et stockées dans un ordre spécifique. Si l'attribution des chaînes de votre fournisseur de contenu TV a changé ou si vous réinstallez ce graveur de DVD, vous devrez peut-être relancer cette opération. Elle remplacera les chaînes TV stockées par de nouvelles. Avant de balayer les chaînes, commencez par définir le "signal TV" et le "pays".

1. Vérifiez que les antennes sont correctement connectées au graveur de DVD.
2. Allumez le téléviseur et le graveur de DVD.
3. Appuyez sur [SYSTEM MENU] pour faire apparaître le menu système et appuyez ensuite sur [▲] [▼] pour sélectionner l'icône du "TUNER TV" et appuyez sur [▶].
4. Appuyez sur [▲] [▼] pour sélectionner "Signal TV" et appuyez sur [▶].
5. Appuyez sur [▲] [▼] pour sélectionner "câble," "antenne" ou "auto" en fonction de la manière dont vous recevez vos chaînes TV terrestres et appuyez sur [OK]. Appuyez sur [◀] pour retourner au menu précédent et enregistrer les paramètres.

Si vous sélectionnez "auto," l'appareil effectuera un balayage des chaînes disponibles à la fois sur le câble et via l'antenne, ce qui peut prendre plus de temps que nécessaire.

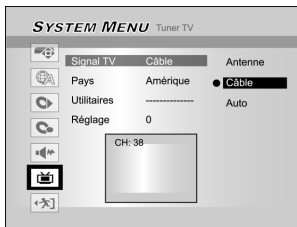

6. Appuyez sur [▲] [▼] pour sélectionner "Pays" et appuyez sur [▶]. Appuyez sur [▲] [▼] pour sélectionner votre pays de résidence dans la liste et appuyez sur [OK] pour enregistrer les paramètres. Appuyez sur [◀] pour retourner au menu précédent.

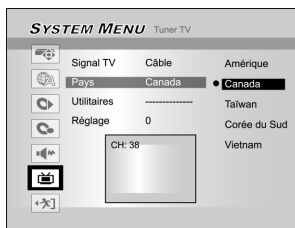

7. Appuyez sur [▲] [▼] pour sélectionner "Utilitaires" et appuyez sur [▶].
8. Appuyez sur [▲] [▼] pour sélectionner "balayer les chaînes" et appuyez sur [OK] pour lancer le balayage de chaînes.

Si vous voulez arrêter le balayage, allez sur "ArrêtBalay." et appuyez sur [OK]. Le processus de balayage s'arrêtera.

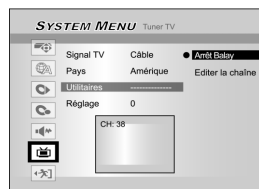
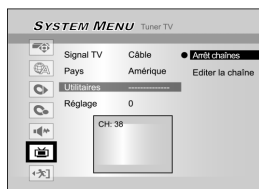

9. Le balayage de chaînes démarre. Cette opération peut prendre quelques minutes.

10. Quand toutes les chaînes TV ont été trouvées et enregistrées, appuyez sur [SYSTEM MENU] pour quitter.

Remarque :

Si le nombre de chaînes disponibles dans votre lieu de résidence dépasse le nombre maximum de chaînes recevables de ce Graveur de DVD, le balayage s'arrêtera. Les nombres maximum de chaînes recevables sont :

Antenne : 168 (chs)
Câble : 104 (chs)
Auto : 176 (chs)

Faire un Réglage manuel des chaînes TV

Après avoir réalisé le balayage de chaînes, vous désirerez peut-être faire un réglage précis du signal de chaîne TV manuellement. Suivez les étapes ci-dessous pour effectuer le réglage précis.

1. Appuyez sur [SYSTEM MENU] pour faire apparaître le menu système et appuyez ensuite sur [▲] [▼] pour sélectionner l'icône TUNER TV et appuyez sur [▶].
2. Appuyez sur [▲] [▼] pour sélectionner "FIN" et appuyez sur [▶].
3. Appuyez sur [▲] [▼] pour faire un réglage précis du signal de chaîne.

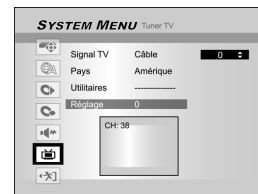

4. Quand c'est terminé, appuyez sur [SYSTEM MENU] pour quitter le menu système.

Editer les chaînes TV manuellement

Après avoir effectué le balayage de chaînes, vous voudrez peut-être encore modifier les chaînes TV. Cette fonction permet d'ajouter/supprimer des chaînes manuellement, permuter l'ordre des chaînes, insérer une chaîne dans un ordre spécifique, renommer les chaînes etc.

1. Appuyez sur [SYSTEM MENU] pour faire apparaître le menu système et appuyez ensuite sur [▲] [▼] pour sélectionner l'icône TUNER TV et appuyez sur [▶].
2. Appuyez sur [▲] [▼] pour sélectionner "Utilitaires" et appuyez sur [▶].
3. Appuyez sur [▲] [▼] pour sélectionner "Editer la Chaîne" et appuyez sur [▶]. Le menu d'édition de chaîne s'affichera.

Pour les instructions d'utilisation détaillées dans le menu "Editeur de Chaînes", reportez-vous à la section "Editeur de Chaînes".

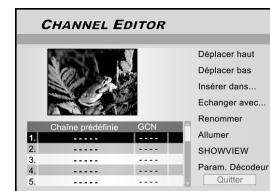
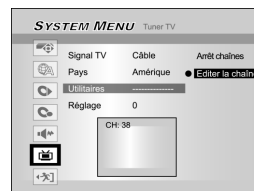
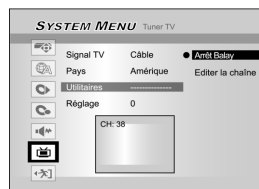
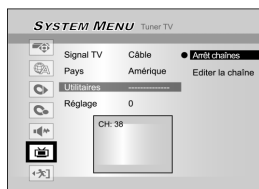

EDITEUR DE CHAÎNES

Pour accéder au menu Editeur de chaînes, appuyez sur [SYSTEM MENU], sélectionnez "TUNER TV," "Utilitaires," "Editer les chaînes" et appuyez sur [OK]. Ou, appuyez sur [SOURCE] pour définir "TV" comme source de signal d'entrée et appuyez sur [EDIT]. Dans les deux cas, le menu Editeur de chaînes s'affichera.

Déplacer la chaîne TV vers le haut ou vers le bas

1. Appuyez sur [▲] [▼] pour sélectionner une des chaînes TV et appuyez sur [►].
2. Appuyez sur [▲] [▼] pour sélectionner "Déplacer haut" ou "Déplacer bas" et appuyez sur [OK].

L'ordre des chaînes TV changera chaque fois que vous appuierez sur [▲] [▼] et l'élément changera comme suit:

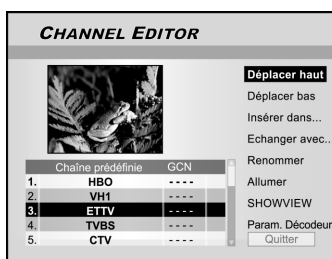

Insérer des chaînes TV

1. Appuyez sur [▲] [▼] pour sélectionner une chaîne TV et appuyez sur [►].
2. Appuyez sur [▲] [▼] pour sélectionner "Insérer dans" et appuyez sur [OK].
3. Appuyez sur [◀] [▶] [▲] [▼] pour entrer le "Numéro de chaîne," et appuyez sur [OK]. La chaîne sera déplacée à l'emplacement désiré.

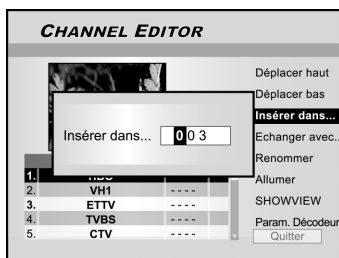

Permuter les chaînes TV

Cette fonction vous permet de changer manuellement l'ordre des chaînes TV stockées dans l'appareil pour qu'il corresponde à l'ordre des chaînes TV stockées sur votre téléviseur.

1. Appuyez sur [▲] [▼] pour sélectionner une chaîne TV et appuyez sur [►].
2. Appuyez sur [▲] [▼] pour sélectionner "Echanger avec" et appuyez sur [OK].
3. Appuyez sur [◀] [▶] [▲] [▼] pour entrer le "Numéro de chaîne," et appuyez sur [OK] pour échanger. L'ordre des chaînes sera modifié en fonction du numéro de chaîne entré.
4. Pour échanger d'autres chaînes TV, répétez la procédure 3 pour effectuer les réglages.
5. Appuyez sur [◀] [▶] [▲] [▼] pour sélectionner "QUITTER," et appuyez sur [OK] pour confirmer et quitter le menu "Editeur de chaînes".

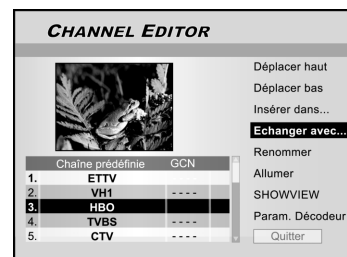
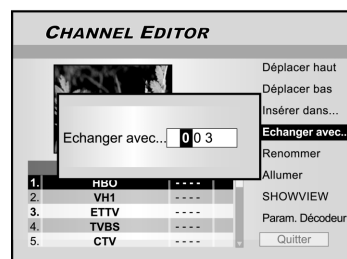

Renommer les chaînes TV

1. Appuyez sur [▲] [▼] pour sélectionner une chaîne TV et appuyez sur [►].
2. Appuyez sur [▲] [▼] pour sélectionner "Renommer" et appuyez sur [OK]. L'écran de saisie de noms apparaît.
3. Sélectionnez les caractères désirés à l'aide du clavier. Appuyez sur [OK] après chaque entrée.
4. Quand vous avez terminé de saisir le nom du titre, appuyez sur [◀] [▶] [▲] [▼] pour sélectionner "Terminer" et appuyez sur [OK].

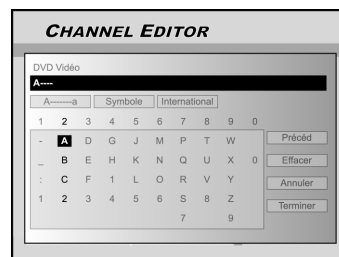

Remarques:

Vous pouvez saisir jusqu'à 10 caractères maximum par chaîne.

EDITEUR DE CHAÎNE

Activer ou désactiver les chaînes TV manuellement

Après avoir effectué l'opération de balayage de chaîne vous voudrez peut-être ajouter ou supprimer certaines des chaînes TV. Cette fonction permet d'activer la chaîne non trouvée lors du balayage de chaînes ou de désactiver la chaîne trouvée manuellement.

1. Appuyez sur [▲] [▼] pour sélectionner une chaîne TV non trouvée lors du balayage de chaînes et appuyez sur [▶].
2. Appuyez sur [▲] [▼] pour sélectionner "Allumer" et appuyez sur [OK]. La chaîne TV sélectionnée sera activée.

Pour désactiver la chaîne TV, sélectionnez "Désactiver" et appuyez sur [OK]. La chaîne TV sélectionnée sera désactivée.

3. Pour activer d'autres chaînes TV, répétez la procédure 2 pour effectuer les réglages.
4. Appuyez sur [◀] [▶] [▲] [▼] pour sélectionner "QUITTER," et appuyez sur [OK] pour enregistrer le paramètre et quitter le menu "Editeur de chaînes".

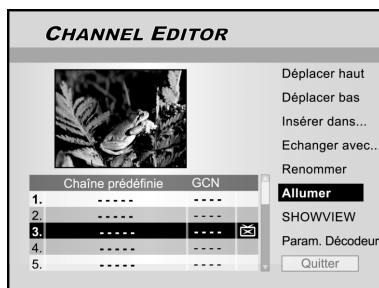

Installer le décodeur

Suivez les étapes ci-dessous pour activer le décodeur:

1. Appuyez sur [▲] [▼] pour sélectionner une chaîne TV et appuyez sur [▶].
2. Appuyez sur [▲] [▼] pour sélectionner "Param. décodeur" et appuyez sur [OK]. Le décodeur sera activé pour la chaîne sélectionnée.

Pour désactiver le décodeur, allez à "Param. Décodeur" et appuyez sur [OK]. Le décodeur sera désactivé.

3. Pour activer le décodeur pour d'autres chaînes, répétez l'étape 2 pour effectuer les réglages.
4. Appuyez sur [◀] [▶] [▲] [▼] pour sélectionner "QUITTER," et appuyez sur [OK] pour enregistrer le paramètre et quitter le menu "Editeur de chaînes".

Installer le système ShowView®

Grâce à ce système de programmation, vous ne devrez plus vous soucier d'entrer la date, le numéro de programme, les heures de début et de fin. Toutes les informations nécessaires au graveur DVD pour la programmation sont contenues dans le numéro de programmation de ShowView®. Ce numéro à 9 chiffres de ShowView® se trouve dans la plupart des magazines de programmes TV. Avant de paramétrer, vérifiez que tous les câbles sont correctement connectés.

Installer le système ShowView®

1. Appuyez sur la touche [SOURCE] pour définir la TV comme source de signal d'entrée.
2. Appuyez sur [EDITER] pour afficher le menu "Editeur de chaînes".
3. Appuyez sur [▲] [▼] pour aller sur la chaîne et appuyez sur [OK].
4. Appuyez sur [◀] [▶] [▲] [▼] pour aller sur "ShowView®" et appuyez sur [OK].

Le menu permettant de saisir le nombre GCN s'affiche.

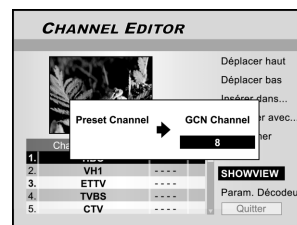

5. Utilisez le pavé numérique (1~9) pour entrer le numéro GCN et appuyez sur [OK] quand c'est fait.

Appuyez sur [◀] [▶] pour retourner à avancer/retourner au chiffre précédent/suivant.

6. Pour définir les numéros GCN pour les autres chaînes, répétez l'étape 5.
7. Quand c'est terminé, appuyez sur [▲] [▼] pour aller à "QUITTER" et appuyez sur [OK] pour quitter le menu d'éditeur de chaînes.

VPS/PDC

Les technologies "VPS" (video programming system)/ "PDC" (program delivery control) sont utilisées pour contrôler le début et la durée des enregistrements de chaînes TV. Si un programme TV démarre plus tôt ou se termine plus tard que prévu, le graveur de DVD s'allumera et s'éteindra aux heures correctes. Reportez-vous à la section "Enregistrer des programmes TV à l'aide du système ShowView®" pour les détails concernant le paramétrage.

Remarque:

1. Vous devez entrer l'heure de début à la minute près. Si vous voulez programmer une heure différente de l'heure VPS/PDC, vous devez désactiver l'option VPS/PDC.
2. Le système VPS/PDC ne peut contrôler qu'un programme TV à la fois. Si vous voulez enregistrer deux programmes TV ou plus sur une chaîne TV à l'aide de "VPS/PDC," vous devez programmer ceux-ci comme deux enregistrements distincts.
3. Étant donné que le graveur DVD nécessite un certain délai pour que le disque soit à la bonne vitesse et pour le positionnement du laser avant que l'enregistrement puisse commencer, il est possible que le graveur manque les quelques premières secondes d'une émission TV enregistrée avec VPS/PDC. Dans ce cas, désactivez VPS/PDC et entrez l'heure de début une minute plus tôt.

MENU GUIDE : LECTURE

Le menu Guide est une interface utilisateur unique pour vous guider à travers les fonctions de base de ce graveur. Le menu Guide vous permet de gagner du temps pour faire fonctionner ce système. Les utilisateurs n'ont plus besoin de passer par les opérations normales qui peuvent nécessiter beaucoup plus d'étapes et d'interfaces différentes.

Lire des fichiers vidéo

1. Appuyez sur [GUIDE] pour afficher le menu Guide.
2. Appuyez sur [▲] [▼] pour sélectionner "Lecture" et appuyez sur [OK].

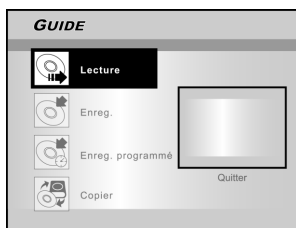

3. Appuyez sur [▲] [▼] pour sélectionner DVD ou disque dur et appuyez sur [OK].

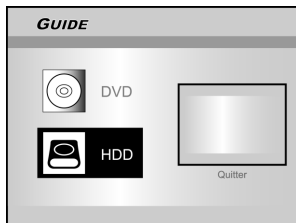

4. Appuyez sur [▲] [▼] pour sélectionner "Vidéo" et appuyez sur [OK].

Le navigateur s'affiche.



5. Appuyez sur [◀] [▶] [▲] [▼] pour sélectionner un titre (programme) que vous voulez lire et appuyez sur [OK].

Si vous voulez aller à la page suivante ou retourner à la page précédente, vous pouvez sélectionner l'icône [◀◀] [▶▶] ou l'icône du numéro de page.



6. Appuyez sur [||▶ PAUSE] pour interrompre la lecture.
Appuyez sur [▶ PLAY] pour reprendre la lecture.
Appuyez sur [■ STOP] pour arrêter la lecture.

Lire des fichiers musicaux

1. Appuyez sur [GUIDE] pour afficher le menu Guide.
2. Appuyez sur [▲] [▼] pour sélectionner "Lecture" et appuyez sur [OK].
3. Appuyez sur [▲] [▼] pour sélectionner DVD ou disque dur et appuyez sur [OK].
4. Appuyez sur [▲] [▼] pour sélectionner "musique" et appuyez sur [OK].
Le navigateur s'affiche.

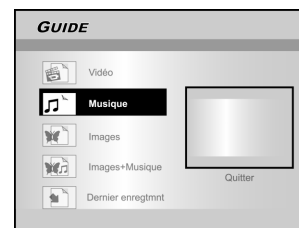

5. Appuyez sur [◀] [▶] [▲] [▼] pour sélectionner un fichier musicaux que vous voulez lire et appuyez sur [OK].

Si vous voulez aller à la page suivante ou retourner à la page précédente, vous pouvez sélectionner l'icône [◀◀] [▶▶] ou l'icône du numéro de page.

6. Appuyez sur [||▶ PAUSE] pour interrompre la lecture.
Appuyez sur [▶ PLAY] pour reprendre la lecture normale.
Appuyez sur [■ STOP] pour arrêter la lecture.

Lire des fichiers de photos

1. Appuyez sur [GUIDE] pour afficher le menu Guide.
2. Appuyez sur [▲] [▼] pour sélectionner "Lecture," et appuyez sur [OK].
3. Appuyez sur [▲] [▼] pour sélectionner DVD ou disque dur et appuyez sur [OK].
4. Appuyez sur [▲] [▼] pour sélectionner "Images" et appuyez sur [OK].

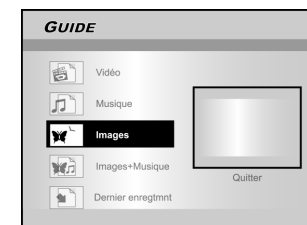

5. Appuyez sur [◀] [▶] [▲] [▼] pour sélectionner un fichier d'image que vous voulez lire et appuyez sur [OK].

Si vous voulez aller à la page suivante ou retourner à la page précédente, vous pouvez sélectionner l'icône [◀◀] [▶▶] ou l'icône du numéro de page.

6. Appuyez sur [||▶ PAUSE] pour interrompre la lecture.
Appuyez sur [▶ PLAY] pour reprendre la lecture normale.
Appuyez sur [■ STOP] pour arrêter la lecture.

MENU GUIDE : LECTURE, ENREGISTRER

Lire des images avec musique

1. Appuyez sur [**GUIDE**] pour afficher le menu Guide.
2. Appuyez sur [**▲**] [**▼**] pour sélectionner "Lecture" et appuyez sur [**OK**].
3. Appuyez sur [**▲**] [**▼**] pour sélectionner DVD ou disque dur et appuyez sur [**OK**].
4. Appuyez sur [**▲**] [**▼**] pour sélectionner "Images avec musique" et appuyez sur [**OK**].

Le navigateur des fichiers photo s'affichera.

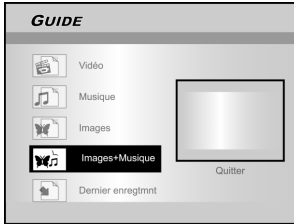

5. Appuyez sur [**◀**] [**▶**] [**▲**] [**▼**] pour sélectionner un fichier photo que vous voulez lire et appuyez sur [**OK**].

Le navigateur des fichiers audio s'affichera.

6. Appuyez sur [**◀**] [**▶**] [**▲**] [**▼**] pour sélectionner le fichier son que vous voulez lire et appuyez sur [**OK**].

La lecture démarrera.

7. Appuyez sur [**▲**] [**▼**] pour sélectionner "Rotation à DROITE" ou "Rotation à GAUCHE" et "Rotation HAUT" "Rotation Bas." Appuyez sur [**◀**] [**▶**] pour passer à l'image suivante ou précédente. Appuyez sur [**▶▶**] NEXT ou [**◀◀**] PREVIOUS pour passer au fichier MP3 suivant ou précédent.
8. Appuyez sur [**||▶**] PAUSE pour interrompre la lecture. Appuyez sur [**▶**] PLAY pour reprendre la lecture normale. Appuyez sur [**■**] STOP pour arrêter la lecture.

Lire le dernier titre enregistré (sur disque dur seulement)

1. Appuyez sur [**GUIDE**] pour afficher le menu Guide.
2. Appuyez sur [**▲**] [**▼**] pour sélectionner "Lecture" et appuyez sur [**ENTER**].
3. Appuyez sur [**▲**] [**▼**] pour sélectionner Disque dur et appuyez sur [**OK**].
4. Appuyez sur [**▲**] [**▼**] pour sélectionner "Dernier Enregistrement" et appuyez sur [**OK**].

La lecture du dernier titre enregistré sur votre Disque dur commencera.

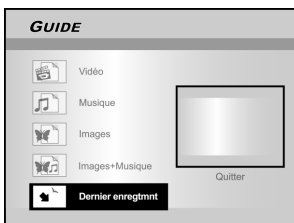

5. Appuyez sur [**||▶**] PAUSE pour interrompre la lecture. Appuyez sur [**▶**] PLAY pour reprendre la lecture normale. Appuyez sur [**■**] STOP pour arrêter la lecture.

Enregistrer sur Disque dur

1. Appuyez sur [**GUIDE**] pour afficher le menu Guide.
2. Appuyez sur [**▲**] [**▼**] pour sélectionner "Enregistrer," et appuyez sur [**OK**].

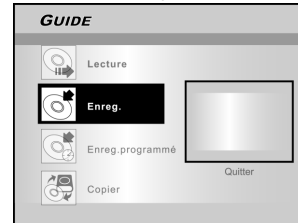

3. Appuyez sur [**▲**] [**▼**] pour sélectionner l'entrée de signal (TV, AV Avant, PÉRITEL, DV) et appuyez sur [**OK**].

Si vous sélectionnez "TV", appuyez sur [**▲**] [**▼**] pour sélectionner la chaîne que vous voulez enregistrer et appuyez sur [**OK**].

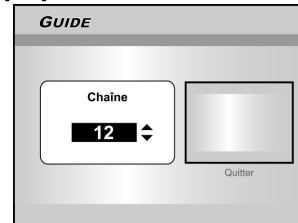

4. Appuyez sur [**▲**] [**▼**] pour sélectionner "Disque dur" et appuyez sur [**OK**].



5. Appuyez sur [**▲**] [**▼**] pour sélectionner "Mode Enregistrer" et appuyez sur [**OK**].

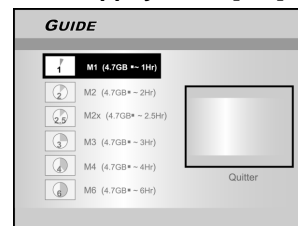

Si vous sélectionnez "TV" dans l'étape 3, appuyez sur [**▲**] [**▼**] pour sélectionner audio TV et appuyez sur [**OK**]

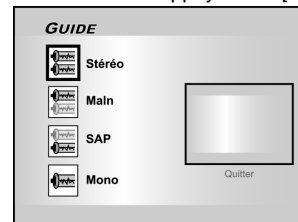

6. Appuyez sur [**OK**] pour commencer à enregistrer. Appuyez sur [**■**] STOP, pour arrêter d'enregistrer. Appuyez sur [**||▶**] PAUSE pour interrompre l'enregistrement.

Remarques:

Vous pouvez appuyer sur la touche [GUIDE] pour quitter le menu Guide.

MENU GUIDE : ENREGISTREMENT, ENREGISTREMENT PROGRAMMÉ

Enregistrer sur DVD

1. Appuyez sur [] pour afficher le menu Guide.
2. Appuyez sur [] [] pour sélectionner "Enregistrer," et appuyez sur [OK].

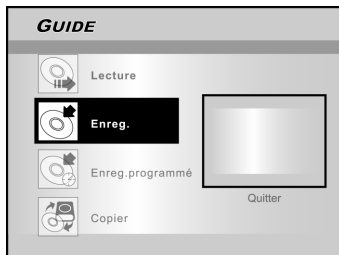

3. Appuyez sur [] [] pour sélectionner l'entrée de signal (TV, AV Avant, PERITELLE, DV) et appuyez sur [OK].

Si vous sélectionnez "TV", appuyez sur [p] [q] pour sélectionner la chaîne que vous voulez enregistrer et appuyez sur [OK].

4. Appuyez sur [] [] pour sélectionner "DVD" et appuyez sur [OK].

5. Appuyez sur [] [] pour sélectionner "Mode Enregistrer" et appuyez sur [OK].

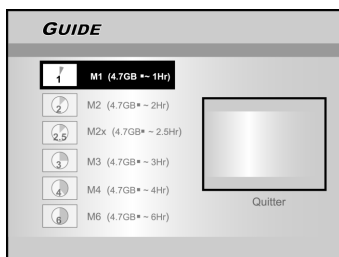

Si vous sélectionnez "TV" dans l'étape 3, appuyez sur [] [] pour sélectionner audio TV et appuyez sur [OK]

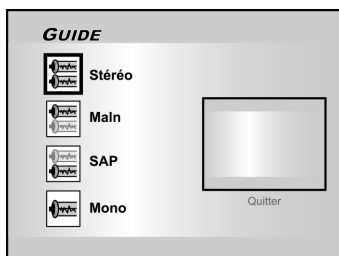

6. Appuyez sur [OK] pour commencer à enregistrer. Appuyez sur [] pour arrêter d'enregistrer. Appuyez sur [] pour suspendre l'enregistrement.

Remarque:

Quand vous placez un disque DVD inscriptible sur le tiroir du disque, le processus de préparation du disque se déroulera en arrière-plan. Ce processus ne prend que quelques instants.

Enregistrement programmé (Réglage de Date/Heure)

1. Appuyez sur [] pour afficher le menu Guide.
2. Appuyez sur [] [] pour sélectionner "Enregistrement programmé," et appuyez ensuite sur [OK].

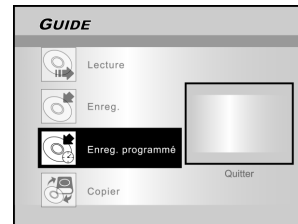

3. Appuyez sur [] [] pour sélectionner "Param. Date/Heure" et appuyez sur [OK].

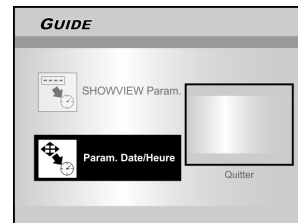

4. Appuyez sur [] [] pour sélectionner l'entrée de signal (TV, AV Avant, PERITELLE, DV) et appuyez sur [OK].

Si vous sélectionnez "TV", appuyez sur [] [] pour sélectionner la chaîne que vous voulez enregistrer et appuyez sur [OK]. Appuyez sur [p] [q] pour activer ou désactiver le mode PDC.

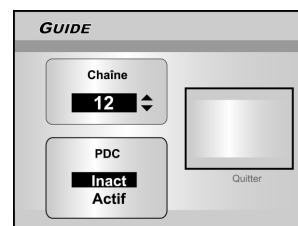

Si vous sélectionnez AV ou PÉRITEL, appuyez sur [] [] pour activer ou désactiver le mode PDC.

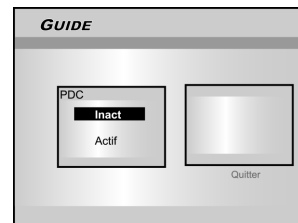

5. Appuyez sur [] [] pour sélectionner "1 fois," "Quotid.," ou "Hebdo."



MENU GUIDE : ENREGISTREMENT PROGRAMMÉ

6. Appuyez sur [▲][▼] [◀] [▶] ou sur les touches du pavé numérique (0~9) pour régler la date et appuyez sur [OK] quand c'est terminé.

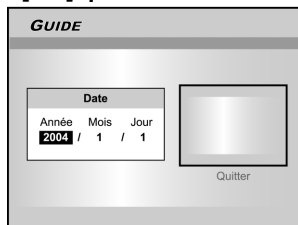

7. Appuyez sur [▲][▼] [◀] [▶] ou sur les touches du pavé numérique (0~9) pour régler l'heure et appuyez sur [OK] quand c'est terminé.

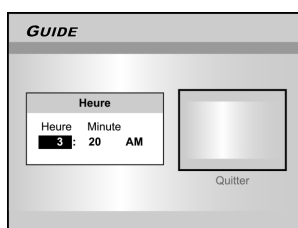

8. Appuyez sur [▲][▼] pour sélectionner "Durée," et appuyez sur [OK].

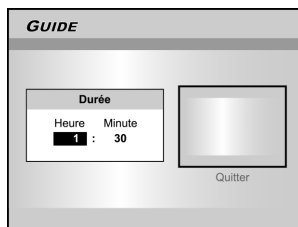

9. Appuyez sur [▲][▼] pour sélectionner "Périphérique," et appuyez sur [OK].
10. Appuyez sur [▲][▼] pour sélectionner "Mode Enregistrer" et appuyez sur [OK].

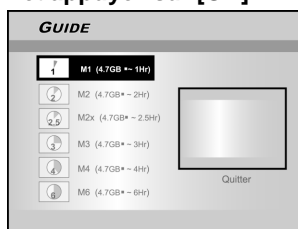

Remarque:

Pour Enregistrement Programmé, il y a sept modes d'enregistrement pour enregistrer sur disque DVD: M1, M2, M2x, M3, M4, M6 et Adaptation parfaite. Le mode d'enregistrement "Adaptation parfaite" est applicable seulement pendant l'enregistrement sur un disque DVD. Quand le mode d'enregistrement est paramétré sur "Adaptation parfaite," le mode d'enregistrement sera automatiquement ajusté en fonction de l'espace disponible restant sur le disque.

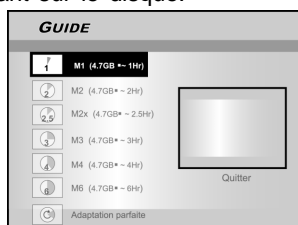

Si vous sélectionnez "TV" dans l'étape 4, appuyez sur [▲] [▼] pour sélectionner audio TV et appuyez sur [OK]

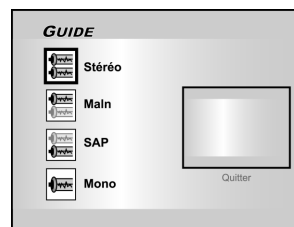

11. "Informations de Programmation d'Enregistrement" apparaîtra et appuyez sur [OK] pour confirmer les paramètres.

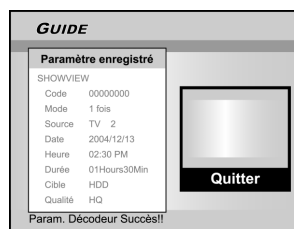

12. Appuyez sur [▶] et [OK] pour quitter les paramètres de programmation d'enregistrement.

13. Appuyez sur [⏻ STANDBY] pour éteindre le graveur pour activer la fonction Enregistrement Programmé.

Enregistrement programmé (Paramètre ShowView®)

- Appuyez sur [GUIDE] pour afficher le menu Guide.
- Appuyez sur [▲][▼] pour sélectionner "Enregistrement programmé," et appuyez ensuite sur [OK].
- Appuyez sur [▲][▼] pour sélectionner "ShowView®" et appuyez sur [OK].

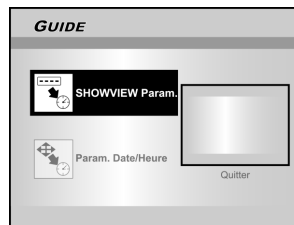

4. Appuyez sur [▲] [▼] pour sélectionner 1 fois, quotid ou hebdo et appuyez sur [OK].

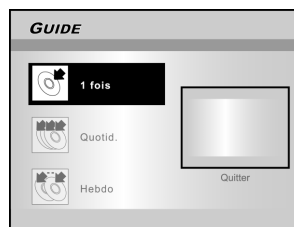

MENU GUIDE : ENREGISTREMENT PROGRAMMÉ, COPIER

- Utilisez les touches du pavé numérique pour saisir le numéro ShowView® et appuyez ensuite sur [OK]. Appuyez sur [▲] [▼] pour activer ou désactiver le mode PDC et appuyez sur [OK].

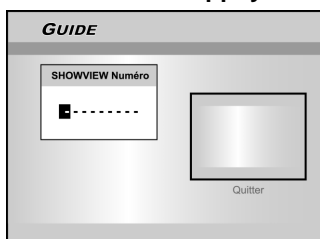

- Après avoir saisi les numéros ShowView®, le "N° de Chaîne G" et "N° de Chaîne PR" s'afficheront. Appuyez sur [OK] pour préréglager la chaîne.

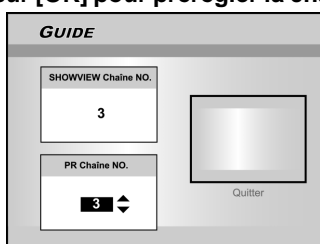

- Appuyez sur [▲] [▼] pour sélectionner "DVD" ou "Disque dur" et appuyez sur [OK].
- Appuyez sur [▲] [▼] pour sélectionner "Mode Enregistrer" et appuyez sur [OK].
Le mode d'enregistrement "Adaptation parfaite" est applicable seulement quand vous enregistrez sur un disque DVD.
- Appuyez sur [▲] [▼] pour sélectionner TV audio et appuyez sur [OK].
- "Informations de Programmation d'Enregistrement" s'affichera. Appuyez sur [OK] pour confirmer les paramètres.

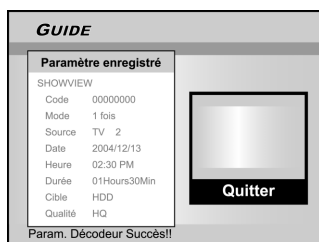

- Appuyez sur [▶] et [OK] pour quitter les paramètres de programmation d'enregistrement pour ShowView®.
- Appuyez sur [⏻ STANDBY] pour éteindre le graveur pour activer la fonction Enregistrement Programmé.

Copier (Du disque dur sur le DVD)

- Appuyez sur [GUIDE] pour afficher le menu Guide et appuyez sur [OK].
- Appuyez sur [▲] [▼] pour sélectionner "Copier" et appuyez sur [OK].

Remarque:

Vous pouvez seulement copier des fichiers photo (aux formats JPEG ou BMP), des fichiers audio (au format MP3) et des titres vidéo enregistrés.

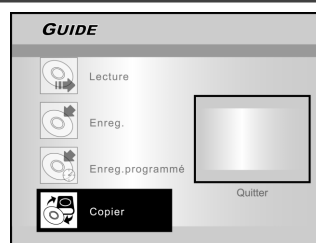

- Appuyez sur [▲] [▼] pour sélectionner "Du disque dur au DVD" et appuyez sur [OK].

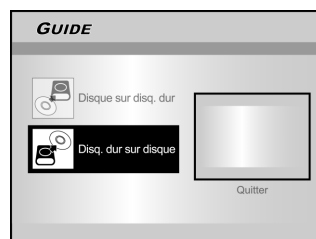

- Appuyez sur [▲ OPEN/CLOSE] pour ouvrir le tiroir du disque et insérer un disque DVD inscriptible. Appuyez à nouveau sur la touche pour fermer le tiroir.

Le processus de préparation s'effectuera en tâche de fond. Ce processus ne prend que quelques instants.

- Appuyez sur [◀] [▶] [▲] [▼] pour sélectionner le fichier à copier et appuyez sur [OK].
- Quand c'est terminé, allez à "QUITTER" et appuyez sur [OK].

Copier (Du DVD sur le disque dur)

- Appuyez sur [GUIDE] pour afficher le menu Guide.
- Appuyez sur [▲] [▼] pour sélectionner "Copier" et appuyez sur [OK].
- Appuyez sur [▲] [▼] pour sélectionner "Du DVD au disque dur" et appuyez sur [OK].

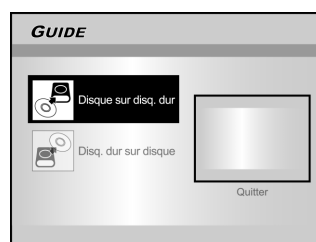

- Appuyez sur [▲ OPEN/CLOSE] pour ouvrir le tiroir du disque et insérer le disque DVD. Appuyez à nouveau sur la touche pour fermer le tiroir.
- Appuyez sur [◀] [▶] [▲] [▼] pour sélectionner le fichier à copier et appuyez sur [OK].
- Quand c'est terminé, allez à "QUITTER" et appuyez sur [OK].

Remarque:

Vous pouvez seulement copier des fichiers photo (aux formats JPEG ou BMP), des fichiers audio (au format MP3) et des titres vidéo enregistrés.

ENREGISTREMENT

Avant d'enregistrer

PRECAUTIONS:

1. Ce graveur de DVD enregistre à la fois sur disques DVD+R/+RW et sur le disque dur.
2. Veuillez utiliser un disque DVD+R/RW inscriptible recommandé pour assurer la meilleure qualité d'enregistrement. Allez sur notre site Web pour consulter la liste des disques recommandés.
3. DVD+R est un disque DVD à écriture unique.
4. DVD+RW est un disque DVD réinscriptible.
5. Vous ne pouvez pas ajouter de nouveaux enregistrements sur un disque DVD+R une fois que le disque a été finalisé.
6. Dans certains cas, vous ne pourrez pas ajouter de nouveaux enregistrements sur les disques DVD inscriptibles contenant des enregistrements écrits par d'autres graveurs de DVD.

Enregistrer des programmes de télévision

1. Appuyez sur [ STANDBY] pour allumer l'appareil.



2. Appuyez sur la touche [HDD/DVD] pour définir le périphérique cible comme "Disque dur" ou "DVD."

Si "DVD" est sélectionné comme périphérique cible, appuyez sur [ OPEN/CLOSE] pour ouvrir le tiroir du disque et insérez un disque DVD inscriptible.

Appuyez à nouveau sur la touche pour fermer le tiroir. Quand vous insérez un nouveau disque DVD inscriptible, le graveur de DVD lance automatiquement le processus de préparation du disque.

3. Appuyez sur [SOURCE] et appuyez sur [] [] pour sélectionner "TV" comme source de signal d'entrée.



4. Appuyez sur [CH +] [CH -] ou appuyez sur [] [] pour sélectionner la chaîne TV que vous voulez enregistrer.

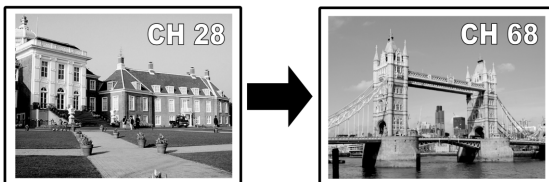

Remarques:

Vous pouvez aussi utiliser les touches du pavé numérique pour sélectionner une chaîne.

5. Appuyez sur [RECORD] pour commencer à enregistrer.

Après avoir appuyé sur [RECORD], le système peut prendre quelques instants à s'initialiser. Quand l'enregistrement est terminé la session peut mettre quelques instants à se fermer.





L'enregistrement continue jusqu'à ce que vous arrêtez d'enregistrer ou quand le disque DVD ou le disque dur est plein.

Pour arrêter d'enregistrer

Quand vous appuyez sur [ STOP], l'enregistrement peut prendre quelques instants pour s'arrêter et la session pour se fermer.



Pour interrompre l'enregistrement

Appuyez sur [ PAUSE] pour suspendre l'enregistrement, et appuyez à nouveau sur [ PAUSE] pour reprendre l'enregistrement.



Pour changer le mode d'enregistrement avant d'enregistrer:

Appuyez sur la touche [SYSTEM MENU].

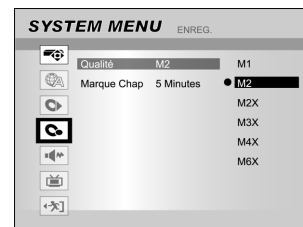

Remarques:

Le nouveau paramètre ne peut pas changer le mode d'enregistrement en cours mais il sera activé pendant la prochaine session d'enregistrement.

Pour vérifier l'état du disque pendant l'enregistrement

Appuyez sur [DISPLAY], les informations sur l'enregistrement apparaissent.

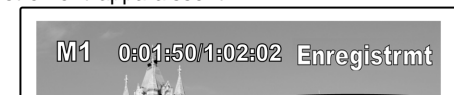

ENREGISTREMENT

Ajouter de nouveaux enregistrements

Ajouter de nouveaux enregistrements après d'autres sessions d'enregistrement.

Appuyez sur [RECORD] pour commencer à enregistrer, et appuyez sur [■ STOP] à l'endroit où vous voulez arrêter.

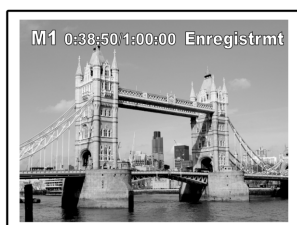

Remarque:

Chaque nouvelle session d'enregistrement est placée après la session précédente à moins qu'un certain titre d'enregistrement soit défini pour être remplacé. (Reportez-vous à la fonction "Remplacer" dans la section "Editer" pour plus de détails.)

Modifier les intervalles des chapitres

Créer des chapitres en cours d'enregistrement

Le graveur de DVD peut automatiquement diviser une session en chapitres en insérant des marques de chapitre à 5/10/15/20/25/30-minutes d'intervalle pendant le processus d'enregistrement.

1. Appuyez sur [SYSTEM MENU] pour afficher le menu système.
2. Appuyez sur [▲] [▼] pour sélectionner "ENREGISTRER" et appuyez sur [▶].
3. Appuyez sur [▲] [▼] pour sélectionner "MARQUE DE CHAPITRE" pour définir la durée de l'intervalle.

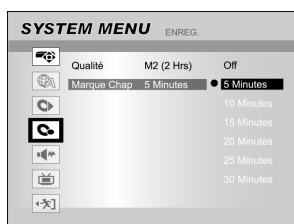

4. Appuyez sur [SYSTEM MENU] pour quitter le menu système.

Remarques:

1. Pendant l'enregistrement, appuyez sur [EDIT] pour ajouter manuellement une (des) marque(s) de chapitre dans la session enregistrée.
2. Vous pouvez aussi commencer à enregistrer à l'aide du "Menu Guide." Appuyez sur [GUIDE], sélectionnez "ENREGISTRER" et appuyez sur [OK]. Suivez les étapes pour définir le mode d'enregistrement.
3. Avant de commencer, vérifiez que le disque DVD ou le disque dur a assez d'espace disponible pour enregistrer la session.
4. Vous ne pouvez pas changer de chaîne ou de mode d'enregistrement pendant l'enregistrement.

Lire le dernier titre enregistré (sur Disque dur seulement)

Appuyez sur [▶PLAY] ou [GUIDE] pour démarrer la lecture du dernier titre enregistré.

Cette fonction est disponible seulement quand le titre désiré se trouve sur le disque dur.

Utiliser [▶PLAY]

1. Appuyez sur [▶PLAY] et la lecture du dernier titre enregistré démarre.

Utiliser [GUIDE]

1. Appuyez sur [GUIDE] et sélectionnez l'icone "LECTURE".
2. Confirmez que le périphérique de lecture est le disque dur.
3. Appuyez sur [▲] [▼] pour aller sur l'icone "Dernier Enregistrement" et appuyez sur [OK]. La lecture démarre.

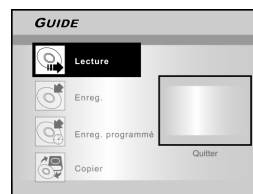

Remarques:

1. Si une panne de courant se produit, le programme que vous enregistrez peut être perdu.
2. Avant de commencer, vérifiez que le disque DVD ou le disque dur a assez d'espace disponible pour l'enregistrement.
3. Vous ne pouvez pas changer le mode d'enregistrement pendant l'enregistrement.
4. Avant de lire un disque DVD+R sur un autre lecteur, vous devez d'abord finaliser le disque.

ENREGISTREMENT

Enregistrement à partir d'un VCR ou d'un Caméscope

Avant de commencer à enregistrer

Ce graveur de DVD accepte des signaux CVBS (RCA) analogiques audio/vidéo standard ou câble IEEE-1394 et enregistre le Caméscope sur DVD dans un format vidéo numérique de votre choix. L'unité fonctionne un peu comme un VCR numérique. Les exemples d'utilisation comprennent l'archivage de cassettes vidéo ou le transfert à partir d'un Magnétoscope ou d'un Caméscope sur un disque DVD inscriptible ou sur le disque dur. Ce graveur de DVD permet le contrôle DV de base avec la télécommande du Graveur de DVD quand il est connecté via DV Link.

Connexion du panneau avant et du panneau arrière

Connectez un Magnétoscope ou un Caméscope aux terminaux d'entrée de l'appareil.

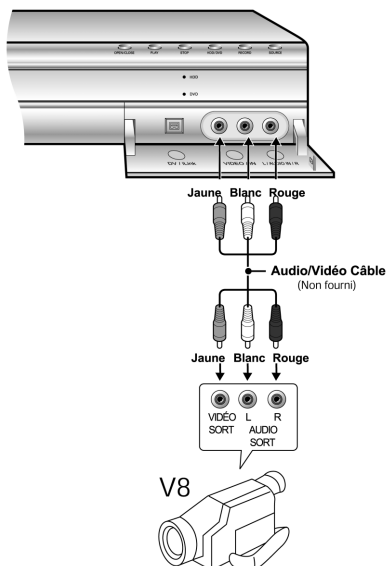
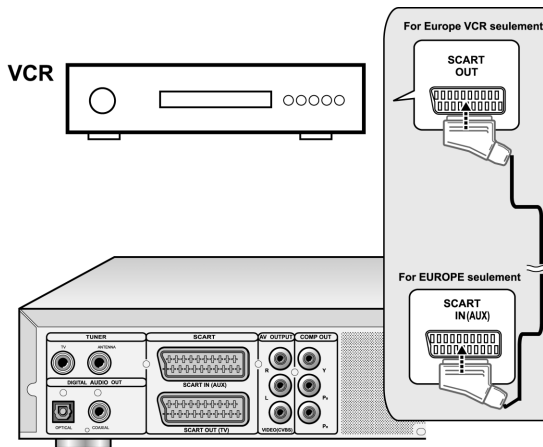

Pour commencer à enregistrer

1. Appuyez sur la touche [HDD/DVD] pour définir le périphérique cible pour l'enregistrement.

Si "DVD" est défini comme périphérique cible, appuyez sur [▲ OPEN/CLOSE] pour ouvrir le tiroir du disque et insérez un disque DVD inscriptible avec l'étiquette dirigée vers le haut.

2. Appuyez sur [SOURCE] pour sélectionner le signal d'entrée (TV, AV AVANT, PÉRITEL, DV).



3. Commencer à lire le VCR ou le Caméscope.

4. Appuyez sur [RECORD] pour capturer votre signal vidéo/audio à partir du VCR ou du Caméscope sur un disque DVD enregistrable ou sur un disque dur.



5. Appuyez sur [■ STOP], pour arrêter d'enregistrer.

Pour interrompre l'enregistrement

Appuyez sur [||▶ PAUSE] pour suspendre l'enregistrement.

Si vous voulez redémarrer l'enregistrement, appuyez sur la touche [||▶ PAUSE] pour reprendre l'enregistrement.

ENREGISTREMENT

Enregistrement immédiat

Utilisez "enregistrement immédiat" pour lancer immédiatement l'enregistrement par blocs de 30 minutes. Chaque fois que vous appuyez sur la touche [RECORD], la durée d'enregistrement est augmentée de 30 minutes supplémentaires.

Enregistrement DV

Avant de commencer à enregistrer le contenu du DV

Ce Graveur de DVD permet d'utiliser les fonctions de contrôle DV de base avec la télécommande. Le Graveur de DVD est équipé des fonctionnalités de contrôle de caméscope (Lecture, Arrêt, Avance Rapide ou Arrière) via la connexion DV Link. Déplacez simplement le curseur de l'écran sur la fonction désirée sur l'écran d'entrée DV et appuyez sur [OK] sur la télécommande.

Utiliser "Menu Guide" pour enregistrer le signal DV

1. Allumez votre TV et ce graveur de DVD.
2. Connectez le câble DV (câble IEEE-1394 4 broches vers 4 broches) à la fois sur le Caméscope DV et le Graveur de DVD.

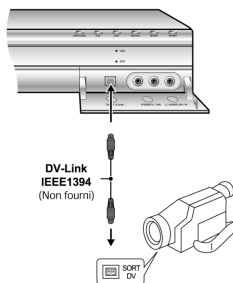

3. Allumez le Caméscope DV. Démarrez le "mode Lecture" sur le Caméscope DV.
4. Faites une "Pause" du Caméscope DV là où vous voulez enregistrer.
5. Appuyez sur [GUIDE] sur la télécommande. Cela active le menu Guide.
6. Appuyez sur [▲] [▼] pour sélectionner l'icône "LECTURE" et appuyez ensuite sur [OK] pour commencer à enregistrer.

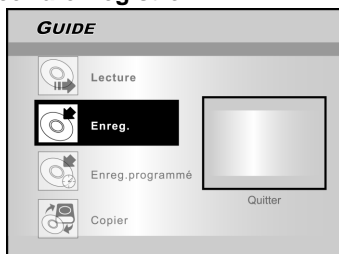

7. Appuyez sur [▲] [▼] pour sélectionner "DV" et appuyez sur [OK] pour confirmer.

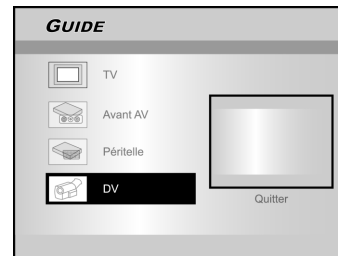

8. Appuyez sur [▲] [▼] pour sélectionner le périphérique cible.

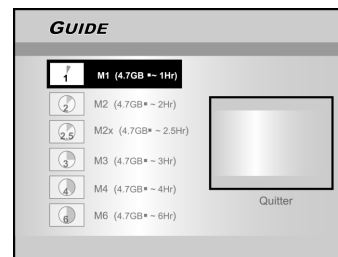

9. Appuyez sur [▲] [▼] pour définir la qualité d'enregistrement, et appuyez sur [OK] pour confirmer.

10. Appuyez sur [OK] pour commencer à enregistrer.

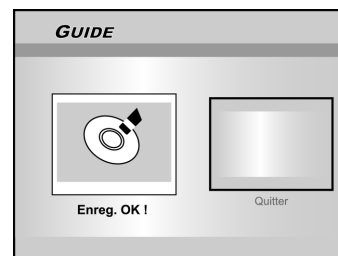

Remarques:

Ce Graveur de DVD restera en mode "Pause" quand aucun signal d'entrée DV n'est détecté.

11. Pour suspendre l'enregistrement.

Appuyez sur [PAUSE] sur la télécommande pour interrompre l'enregistrement. Appuyez à nouveau sur [PAUSE], si vous voulez reprendre l'enregistrement.

12. Pour arrêter d'enregistrer.

Appuyez sur [STOP] pour arrêter d'enregistrer.

Remarques:

Avant de lire un disque DVD+R sur un autre lecteur, vous devrez d'abord finaliser le disque. Reportez-vous à la fonction "finaliser" dans la section "Outils Disque" pour plus d'informations.

ENREGISTREMENT

Enregistrement DV (Suite)

Avant de commencer à enregistrer le contenu du DV

Cet appareil permet d'utiliser le contrôle DV de base à l'écran. Les fonctions d'écran sont accessibles à l'aide de la télécommande du graveur de DVD.

1. Allumez votre TV et ce graveur de DVD.
2. Appuyez sur la touche [HDD/DVD] pour définir le périphérique cible pour l'enregistrement.
Si "DVD" est défini comme périphérique cible, appuyez sur [▲ OPEN/CLOSE] pour ouvrir le tiroir du disque et insérez un disque DVD inscriptible avec l'étiquette dirigée vers le haut.
3. Connectez le câble DV (câble IEEE-1394 4 broches vers 4 broches) à la fois sur le Caméscope DV et ce graveur de DVD.
4. Allumez le Caméscope DV. Activez le "mode Lecture" sur le Caméscope DV.
5. Faites une "Pause" du Caméscope DV là où vous voulez enregistrer.
6. Appuyez sur [SOURCE] pour changer la "Source d'Entrée de Signal" et sélectionnez Entrée "DV".



7. Reprendre la lecture du Caméscope DV et appuyez sur [RECORD] sur le Graveur de DVD pour commencer à enregistrer.



8. Pour interrompre l'enregistrement.

Appuyez sur [||▶ PAUSE] sur la télécommande pour interrompre l'enregistrement. Appuyez à nouveau sur [||▶ PAUSE], si vous voulez reprendre l'enregistrement.

9. Pour arrêter d'enregistrer.

Appuyez sur [■] pour arrêter d'enregistrer.

Contrôle DV

Après l'arrêt de l'enregistrement, une barre de contrôle DV apparaîtra à l'écran. Cela permet d'utiliser de contrôle DV de base en utilisant la télécommande de ce graveur de DVD.



1. Appuyez sur [◀] [▶] pour sélectionner (▶▶), pour faire une avance rapide du Caméscope DV.
2. Appuyez sur [◀] [▶] pour sélectionner (◀◀), pour faire un retour rapide du Caméscope DV.
3. Appuyez sur [◀] [▶] pour sélectionner (■) pour arrêter la lecture du Caméscope DV.
4. Appuyez sur [◀] [▶] pour sélectionner (▶) pour démarrer la lecture du Caméscope DV.
5. Appuyez sur [◀] [▶] pour sélectionner (||) pour suspendre la lecture du Caméscope DV.

Remarques:

1. La prise d'entrée DV-Link de cet appareil est destinée à être utilisée seulement avec les caméscopes compatibles DV.
2. Seuls les signaux DV peuvent être entrés dans la prise DV-Link de ce graveur de DVD.
3. Ne connectez pas un caméscope vidéo au format MV MICRO à cette prise DV-Link (IEEE-1394).

ENREGISTREMENT PROGRAMMÉ

Avant l'enregistrement programmé

Vérifiez que le disque DVD inscriptible ou le Disque dur comporte assez d'espace disponible pour la fonction d'Enregistrement Programmé. Avant de commencer à enregistrer, suivez les étapes pour régler manuellement la date, l'heure, la qualité de l'image et la chaîne du programme ou la source d'entrée. Vous pouvez sélectionner jusqu'à 16 sessions individuelles dans la fonction d'Enregistrement Programmé.

Paramétrer le programmeur

1. Appuyez sur [STANDBY] pour allumer l'appareil.

2. Appuyez sur [TIMER] pour afficher le menu "Enregistrement Programmé".

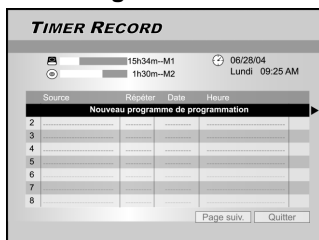

3. Appuyez sur [▲] [▼] pour sélectionner un élément dans la liste de paramètres de programmation et appuyez sur [OK] pour activer le menu de configuration du système pour la fonction d'Enregistrement programmé.

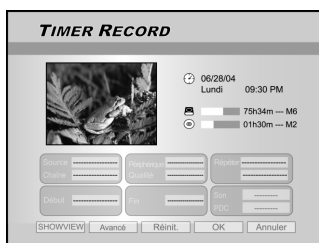

4. Appuyez sur [◀] [▶] [▲] [▼] pour sélectionner la "Source (Source du Signal)," et appuyez sur [OK] pour faire apparaître la liste.

Appuyez sur [◀] [▶] [▲] [▼] et sur [OK] pour faire votre sélection.

5. Appuyez sur [◀] [▶] [▲] [▼] pour sélectionner la "Chaîne (Chaîne TV)," et appuyez sur [OK] pour faire apparaître la liste. Cette étape s'applique seulement quand la "TV" est sélectionnée comme source.

Appuyez sur [▲] [▼] [◀] [▶] et sur [OK] pour faire votre sélection.

6. Appuyez sur [◀] [▶] [▲] [▼] pour sélectionner la "Cible (Périphérique Cible)," et appuyez sur [OK] pour faire apparaître la liste.

Appuyez sur [▲] [▼] [◀] [▶] et sur [OK] pour faire votre sélection.

Si "DVD" est défini comme périphérique cible, appuyez sur [▲] OPEN/CLOSE pour ouvrir le tiroir du disque et insérez un disque DVD inscriptible.

7. Appuyez sur [◀] [▶] [▲] [▼] pour sélectionner la "Qualité (Qualité d'enregistrement)," et appuyez ensuite sur [OK] pour faire apparaître la liste.

Appuyez sur [▲] [▼] [◀] [▶] et sur [OK] pour faire votre sélection.

8. Appuyez sur [◀] [▶] [▲] [▼] pour sélectionner "Répéter (1 fois, Quotid. ou Hebdo)," et appuyez sur [OK] pour faire apparaître la liste.

Si vous sélectionnez "1 fois," vous devez définir la date. Déplacez le curseur pour mettre "date" en surbrillance et appuyez sur [OK]. Utilisez les touches du pavé numérique (0-9) ou [▲] [▼] [◀] [▶] pour saisir la date.

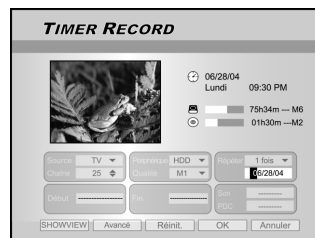

Si vous sélectionnez "quotid.," vous n'avez pas besoin de définir la date étant donné que l'Enregistrement programmé est défini pour chaque jour jusqu'à ce qu'il soit annulé ou que le média soit plein.



Si vous sélectionnez "hebdo," un calendrier hebdomadaire sera affiché à l'écran pour vous permettre de sélectionner le jour. Appuyez sur [▲] [▼] [◀] [▶] pour déplacer le curseur sur surbrillance le jour désiré et appuyez sur [OK] pour effectuer votre sélection. Quand c'est terminé, déplacez le curseur sur "QUITTER" et appuyez sur [OK] pour enregistrer le paramètre désiré.



Remarques:

Si le mode est paramétré sur "quotid." ou "hebdo," appuyez sur [◀] [▶] [▲] [▼] pour déplacer le curseur en surbrillance sur l'icone "avancée" et appuyez sur [OK]. Vous pouvez choisir d'appliquer le paramètre "sans restriction" ou "avec restriction." Quand "avec restriction" est sélectionné, entrez la date de DÉBUT et la date de FIN pour définir la période de validité d'un paramètre. Déplacez le curseur en surbrillance sur OK et appuyez sur [OK] pour confirmer le paramètre ou sur "CANNULER" et appuyez sur [OK] pour réinitialiser.

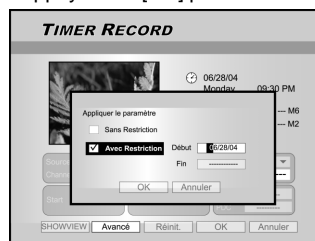

ENREGISTREMENT PROGRAMMÉ

9. Appuyez sur [◀] [▶] [▲] [▼] pour sélectionner "Début (Heure de Début)," et appuyez sur [OK].

Utilisez les touches du pavé numérique (0-9) ou appuyez sur [▲] [▼] [◀] [▶] pour saisir l'heure de début.



10. Appuyez sur [◀] [▶] [▲] [▼] pour sélectionner "Fin (Heure de Fin)," et appuyez sur [OK].

Utilisez les touches du pavé numérique (0-9) ou appuyez sur [▲] [▼] [◀] [▶] pour saisir l'heure de fin.



Si vous entrez une mauvaise sélection

Appuyez sur [◀] [▶] pour resélectionner l'élément que vous voulez changer.

11. Appuyez sur [◀] [▶] [▲] [▼] pour sélectionner le "PDC" et appuyez sur [OK] pour l'activer ou le désactiver.

12. Si vous sélectionnez TV, appuyez sur [◀] [▶] [▲] [▼] pour sélectionner "SON (AUDIO TV)" et appuyez ensuite sur [OK] pour faire apparaître la liste.

Appuyez sur [▲] [▼] [◀] [▶] et sur [OK] pour faire votre sélection.

13. Appuyez sur [▲] [▼] pour sélectionner "OK" pour enregistrer le paramètre pour l'élément d'enregistrement programmé et retournez à la liste d'Enregistrement Programmé.

Appuyez sur [▲] [▼] [◀] [▶] pour sélectionner [RESET] si vous voulez réinitialiser l'élément d'enregistrement programmé.

14. Appuyez sur [▲] [▼] pour aller sur un autre élément dans la liste et appuyez sur [OK] si vous voulez définir plus de programmes d'Enregistrement Programmé.

Sinon, allez sur l'icone "QUITTER" et appuyez sur [OK] pour quitter la Liste d'Enregistrement Programmé.

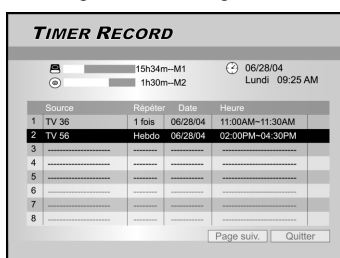

15. Appuyez sur [⏻ STANDBY] pour éteindre l'appareil et activer la fonction "Enregistrement Programmé".

Pour arrêter d'enregistrer pendant l'Enregistrement Programmé

Quand vous appuyez sur [■ STOP], plusieurs secondes sont nécessaires avant que l'enregistrement ne s'arrête.

Pour vérifier l'état de l'enregistrement quand l'Enregistrement Programmé est actif

Appuyez sur [DISPLAY] et l'information d'Enregistrement Programmé apparaît à l'écran.

Remarques:

1. Quand la fonction d'Enregistrement Programmé est active, la "LED du Programmateur" sur le panneau avant du Graveur de DVD s'allume.
2. Le graveur de DVD doit être éteint pour activer la fonction d'Enregistrement Programmé.

Enregistrement programmé à l'aide du système ShowView®

1. Appuyez sur [⏻ STANDBY] pour allumer l'appareil.

2. Appuyez sur [TIMER] pour afficher le menu "Enregistrement Programmé".

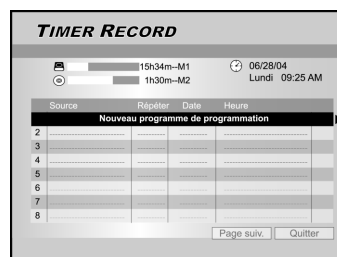

3. Appuyez sur [▲] [▼] pour sélectionner un élément dans la liste de paramètres de programmation et appuyez sur [OK] pour activer le menu de configuration pour la fonction d'Enregistrement programmé.

4. Appuyez sur [◀] [▶] [▲] [▼] pour sélectionner "ShowView®" et appuyez sur [OK] pour faire

Ou appuyez sur [ShowView®] pour faire apparaître le menu ShowView®.

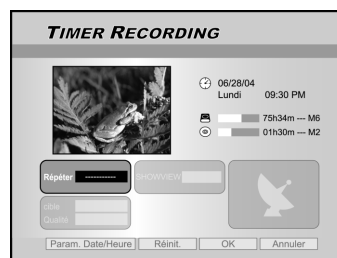

5. Appuyez sur [◀] [▶] [▲] [▼] pour sélectionner "Répéter (1 fois, Quotid. ou Hebdo)," et appuyez sur [OK] pour faire apparaître la liste.

Appuyez sur [▲] [▼] [◀] [▶] et sur [OK] pour faire votre sélection.

6. Appuyez sur [◀] [▶] [▲] [▼] pour sélectionner "ShowView® (numéro ShowView®)," et appuyez sur [OK] pour entrer le numéro.

Appuyez sur [▲] [▼] [◀] [▶] et sur [OK] pour faire votre sélection.

ENREGISTREMENT PROGRAMMÉ

7. Appuyez sur [◀] [▶] [▲] [▼] pour sélectionner "Cible (Périphérique Cible)," et appuyez sur [OK] pour faire apparaître la liste.

Appuyez sur [▲] [▼] [◀] [▶] et sur [OK] pour faire votre sélection.

Si "DVD" est défini comme périphérique cible, appuyez sur [▲] [OPEN/CLOSE] pour ouvrir le tiroir du disque et insérez un disque DVD inscriptible.

8. Appuyez sur [◀] [▶] [▲] [▼] pour sélectionner "Qualité (Qualité d'enregistrement)," et appuyez ensuite sur [OK] pour faire apparaître la liste.

Appuyez sur [▲] [▼] [◀] [▶] et sur [OK] pour faire votre sélection.

Appuyez sur [◀] [▶] pour resélectionner l'élément que vous voulez changer.

9. Appuyez sur [◀] [▶] [▲] [▼] pour sélectionner le "PDC" et appuyez sur [OK] pour l'activer ou le désactiver.

10. Appuyez sur [◀] [▶] [▲] [▼] pour sélectionner "SON (AUDIO TV)" et appuyez sur [OK] pour faire apparaître la liste.

Appuyez sur [▲] [▼] [◀] [▶] et sur [OK] pour faire votre sélection.

11. Appuyez sur [▲] [▼] pour sélectionner "OK" pour enregistrer le paramètre pour l'élément d'enregistrement programmé et retourner à la liste d'Enregistrement Programmé.

12. Appuyez sur [▲] [▼] pour aller sur un autre élément dans la liste et appuyez sur [OK] si vous voulez définir plus de programmes d'Enregistrement Programmé

Sinon, allez sur l'icône "QUITTER" et appuyez sur [OK] pour quitter la Liste d'Enregistrement Programmé.

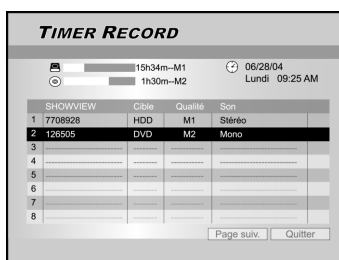

13. Appuyez sur [⏻] STANDBY pour éteindre l'appareil et activer la fonction "Enregistrement Programmé".

Remarques:

- Si vous voulez aller au menu d'Enregistrement Programmé normal, allez sur l'icône "Paramètre de Date/Heure" et appuyez sur [OK].
- Le graveur de DVD doit être éteint pour activer la fonction d'Enregistrement Programmé.

SHOWVIEW®

SHOWVIEW® est une marque de Gemstar Development Corporation. Le système SHOWVIEW® est fabriqué sous licence de Gemstar Development Corporation.

FLEX TIME

La fonctionnalité "Flex Time" vous permet de "Suspendre la TV en Direct" et de reprendre la visualisation au point d'interruption, quand vous le désirez.

Remarque: "Suspendre la TV en Direct" est limitée à 3 heures.

Suspendre une émission de TV en direct

1. Appuyez sur [⏻ STANDBY] pour allumer l'appareil
2. Allumez votre TV et paramétrez l'entrée vidéo sur ce graveur.
3. Appuyez sur les touches [CH +][CH -] sur la télécommande du graveur pour sélectionner la chaîne désirée.

Etant donné que l'entrée vidéo de la TV est paramétrée pour être le graveur, la sélection de chaîne DOIT être faite à l'aide de la télécommande du graveur.

Pour augmenter et diminuer le volume audio, utilisez la télécommande de la TV.

4. Quand vous choisissez de quitter votre TV et que vous devez vous arrêter de regarder, appuyez sur [FLEX TIME].

Quand vous appuyez sur [FLEX TIME] l'émission vidéo sur la TV est paramétrée en mode pause. La scène affichée sur la TV est la dernière image affichée quand vous avez appuyé sur la touche [FLEX TIME].



5. Quand vous êtes de retour devant votre TV et prêt à regarder à nouveau, appuyez sur [▶PLAY] et le programme TV reprendra sa lecture à partir de la scène interrompue.
6. Appuyez sur [▶▶F.F.] ou [◀◀ REW] pour faire un balayage en avance rapide ou en retour rapide (au point où [TIME SHIFT] commence). Appuyez sur [||▶ PAUSE] pour suspendre la visualisation. Appuyez à nouveau sur [||▶ PAUSE], si vous voulez reprendre le visionnement.
7. Appuyez sur [FLEX TIME] pour désactiver la fonction d'encapsulation et basculer sur le visionnement de l'émission TV en direct.

Enregistrer et Lire

Suivez les étapes ci-dessous pour démarrer la lecture du programme enregistré avant la planification de la fin de l'enregistrement.

1. Pendant l'enregistrement, appuyez sur [▶PLAY]. La lecture commencera au début du programme enregistré.



2. Appuyez sur [▶▶F.F.] ou [◀◀ REW] pour effectuer un balayage en avance rapide ou en retour rapide. Appuyez sur [||▶ PAUSE] pour suspendre l'enregistrement. Appuyez à nouveau sur [||▶ PAUSE], si vous voulez reprendre le visionnement.

RECORDING PAUSED 

Appuyez sur [■ STOP] pour arrêter la lecture/le visionnement.



Précaution:

Si vous appuyez à nouveau sur [STOP], la fonction d'enregistrement sera désactivée.

3. Si vous voulez arrêter d'enregistrer, appuyez sur [■ STOP] une seconde fois.

RECORDING STOPPED 

LECTURE

Lecture de disques vidéo DVD/VCD/SVCD

Avant de commencer à apprécier le monde numérique de l'audio et de la vidéo sur DVD, vérifiez que vous avez choisi les paramètres corrects dans les menus de Configuration. Ces paramètres doivent correspondre aux capacités de votre système domestique. Ayant choisi les paramètres corrects, vous êtes maintenant prêt à utiliser le graveur de DVD pour apprécier les DVD, CD Vidéo, et CD.

Lecture de base

Allumez la télévision et sélectionnez l'entrée vidéo appropriée sur la télévision afin qu'elle corresponde aux connexions pour le lecteur.

■ Appuyez sur [STANDBY], pour allumer l'appareil.

Appuyez pour allumer ou éteindre l'appareil.

■ Appuyez sur [OPEN/CLOSE] pour ouvrir le tiroir du disque. Placez le disque dans le tiroir, l'étiquette vers le haut.

■ Appuyez sur [PLAY] pour démarrer la lecture.

■ Appuyez sur [F.F.] pour effectuer le balayage d'avance rapide.

Appuyez de façon répétée pour lire le disque en avant aux vitesses de 2x, 4x, 8x, ou 16x.

F.F.

■ Appuyez sur [REW.] pour effectuer le balayage arrière rapide.

Appuyez de façon répétée pour lire le disque en arrière aux vitesses de 1x, 2x, 4x, 8x, ou 16x.

REW.

■ Appuyez sur [NEXT], pour avancer jusqu'au prochain chapitre / piste.

Appuyez à répétition pour sauter au prochain chapitre pendant la lecture.

■ Appuyez sur [PREVIOUS], pour retourner au chapitre précédent.

Appuyez à plusieurs reprises pour retourner au début des chapitres précédents pendant la lecture.

■ Appuyez sur [PAUSE/STEP] pour interrompre la lecture.

■ Appuyez à nouveau sur [PAUSE/STEP] pour démarrer le mode "Image par image."

Appuyez de façon répétée pour faire avancer les DVD et CD Vidéo image par image pendant la lecture en mode pause.

Appuyez sur [PLAY] pour reprendre la lecture normale.

■ Appuyez sur [BROWSER] pour parcourir le contenu d'un disque DVD ou du Disque dur.

■ Appuyez sur [HDD/DVD] pour sélectionner Disque dur ou ODD pour lire le contenu enregistré.

■ Appuyez sur [nSTOP] pour arrêter la lecture à un arrêt marqué.

À un arrêt marqué, appuyez sur [PLAY] pour reprendre la lecture.

Appuyez deux fois sur [STOP] pour amener la lecture à un arrêt complet.

Appuyez sur [PLAY] pour démarrer la lecture depuis le début du disque.

■ Appuyez sur [DISPLAY] pour afficher l'état du disque pendant la lecture.

■ Appuyez sur [DISC MENU] pour afficher le menu d'icônes de miniatures sur l'écran TV.

Appuyez pour retourner au titre du DVD ou au menu racine du disque pour le titre actuel pendant la lecture.

VCD

SVCD

Appuyez sur les touches du pavé numérique [0,1-9] pour sélectionner un élément du menu de titre.

DVD

Appuyez sur [] [] [] [] pour sélectionner un élément et appuyez sur [ENTER].

DVD TITLE

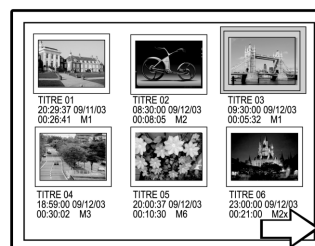

Affichage de miniatures échantillons

■ Appuyez sur [PLAYLIST/MENU] pour afficher le menu de titre sur l'écran TV.

Appuyez sur [] [] [] [] pour sélectionner un élément et appuyez sur [OK].

Remarques:

La touche [PLAYLIST/MENU] fonctionne uniquement quand l'appareil est en mode lecture. Cette touche n'est pas opérationnelle dans d'autres opérations sur cet appareil.

LECTURE

Opération de Navigation

Pendant la lecture, appuyez sur [Navi.] pour afficher le menu "Navigation".



RÉPÉTER Répéter la lecture. Déplacez le curseur en surbrillance sur "RÉPÉTER" et appuyez sur [OK] à plusieurs reprises pour choisir une option répéter. En fonction du type de disque, vous pouvez choisir de lire la Piste, le Titre, ou fichier ou le disque de façon répétée.

Remarque :

Pour les DVD, les options de répétitions sont : répéter une <-> répéter désactivé

Pour les VCD et les SVCD, les options de répétitions sont : répéter une <-> répéter tout <-> répéter désactivé

Pour les CDDA (CD audio) et les disques de données, les options de répétitions sont : répéter une (excepté pour les fichiers JPEG) <-> répéter tout <-> mode mélanger<-> répéter désactivé

ZOOM Permet le zoom avant ou arrière du visionnement sélectionné à 1x, 2x, 3x et 4x. Appuyez sur [◀] [▶] [▲] [▼] pour déplacer le curseur en surbrillance sur la sélection désirée sur le panneau d'écran et appuyez sur [OK].

RALENTI Permet la sélection d'une vitesse au ralenti. Vous pouvez choisir de lire le Disque à +1/2x, +1/4x ou -1/2x, -1/4x.

RECHERCHE Initialise la capacité de recherche pour localiser une position désirée dans le titre ou la piste en cours (Recherche par le temps). Appuyez sur les touches du pavé numérique (0 à 9) pour saisir le temps ou le titre désiré.

Exemple (pour DVD VIDÉO)

Pour lire à partir du
TITRE:CHAPITRE : 001/001
ou **TEMPS:0 1 : 2 7 : 3 3 (H:M:S)**

Exemple (pour SVCD/VCD)

Pour lire à partir du
TEMPS:0 1 : 2 7 : 3 3

Appuyez sur [◀] pour corriger une erreur. Appuyez à plusieurs reprises sur [◀] pour revenir au nombre où vous avez entré un mauvais chiffre, et ressaisissez le nombre correct.

Appuyez sur [OK] pour démarrer la lecture à partir du temps spécifié.

Remarques:

Le fait de déplacer le curseur sur la gauche à travers chaque menu vous amène au niveau précédent. Le fait de déplacer le curseur sur la gauche à la première sélection du menu ferme la boîte de dialogue.

RÉPÉTER A-B Répéter une partie choisie. Sélectionnez le "Point A" au début de la partie que vous voulez répéter. Sélectionnez le "Point B" à la fin de la partie que vous voulez répéter. L'appareil localise "A" et commence à répéter la lecture entre "A" et "B." Sélectionnez [Cancel]. Le mode répéter A-B se désactive, puis la lecture normale continue.

SOUS-TITRE Pendant la lecture pour sélectionner une langue de sous-titre parmi les langues disponibles sur le disque actuel.

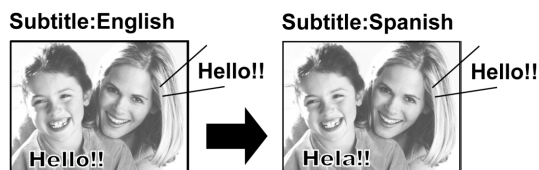

Remarques:

Certains DVD comprennent des sous-titres dans différentes langues. Si vous voulez choisir des sous-titres, suivez ces étapes.

AUDIO Pour sélectionner une langue audio ou une bande son différente pendant la lecture du DVD.



Remarques:

Plusieurs langues ou bandes son doivent être disponibles sur le DVD.

ANGLE Pour sélectionner un angle de caméra différent pendant la lecture du DVD.

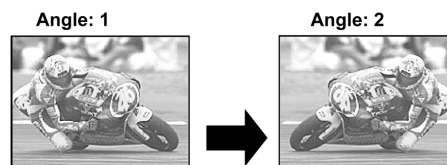

Remarques:

Plusieurs Angles doivent être disponibles sur le DVD (dans le titre en cours) ou la piste pour la lecture.

INFORMATIONS

Pour activer ou désactiver les informations du disque DVD/VCD/SVCD.

POUR QUITTER LA NAVIGATION

Appuyez à nouveau sur [Navi.] ou appuyez de façon répétée sur [◀] pour quitter le menu "Navi". Ou allez à "QUITTER" et appuyez sur [OK].

LECTURE DE TITRES VIDÉO (PAR NAVIGATEUR)

Cet appareil peut lire des titres vidéo enregistrés sur le Disque dur ou le disque DVD inscriptible.

Lire un titre vidéo

1. Placez dans le tiroir un disque comportant des titres vidéo enregistrés ou vérifiez que les titres vidéo sont enregistrés sur le Disque dur.
2. Appuyez sur la touche [HDD/DVD] pour sélectionner Disque dur ou DVD.
3. Appuyez sur la touche [BROWSER], cela fera apparaître le navigateur avec des miniatures.

Si vous voulez voir le menu suivant, déplacez le curseur sur l'icone "Affichage Texte" et appuyez sur [OK].

Si vous voulez changer le périphérique de lecture, appuyez sur [◀] [▶] pour déplacer la surbrillance sur l'icone "Disque dur" ou sur l'icone "DVD" (en fonction de la source choisie) et appuyez sur [OK] pour changer le paramètre.



4. Appuyez sur [◀] [▶] pour déplacer la surbrillance sur l'icone "Vidéo" et appuyez sur [OK] pour afficher le menu de fichiers avec les miniatures.



Si vous voulez voir le menu suivant, déplacez la surbrillance sur l'icone "Affichage Texte" et appuyez sur [OK].



5. Appuyez sur [▲] [▼] [◀] [▶] pour déplacer la surbrillance sur le fichier que vous voulez commencer à lire et appuyez sur [OK].
6. Appuyez sur [|| PAUSE] pour interrompre la lecture de l'image.
Appuyez sur [■ STOP] pour arrêter la lecture à un arrêt marqué.

Appuyez deux fois sur [■ STOP] pour faire aller la lecture à un arrêt complet.

Remarque:

Les numéros de pages d'index affichés au bas du navigateur varient avec le nombre de titres/fichiers enregistrés sur le disque dur/DVD et ne suivent pas toujours l'ordre numérique. Ceci permet un accès plus facile à chaque page quand il y a plus de titres/fichiers disponibles.

LECTURE DE FICHIERS MUSICAUX ET LECTURE DE FICHIERS PHOTO (PAR NAVIGATEUR)

L'appareil peut lire un CD Audio, des fichiers JPEG ou MP3 sur un disque ou sur le Disque dur.

Lire des fichiers musicaux

Lire des fichiers MP3.

1. Placez un disque MP3 dans le tiroir ou enregistrez des fichiers MP3 sur le Disque dur. Les fichiers MP3 résidant sur le Disque dur peuvent être lus à partir du disque dur.
2. Appuyez sur la touche [HDD/DVD] pour sélectionner Disque dur ou DVD.
3. Appuyez sur la touche [BROWSER] dans la liste pour faire apparaître le navigateur avec des miniatures.

Si vous voulez changer le périphérique de lecture, appuyez sur [◀] [▶] [▲] [▼] pour déplacer le curseur en surbrillance sur l'icône "Disque dur" ou sur l'icône "DVD" (en fonction de la source désirée) et appuyez sur [OK] pour changer le paramètre.

4. Appuyez sur [◀] [▶] pour déplacer le curseur en surbrillance sur l'icône "Musique" et appuyez sur [OK] pour afficher le menu de fichiers avec les miniatures.

Si vous voulez voir le menu suivant, déplacez le curseur en surbrillance sur l'icône "Affichage Texte" et appuyez sur [OK].

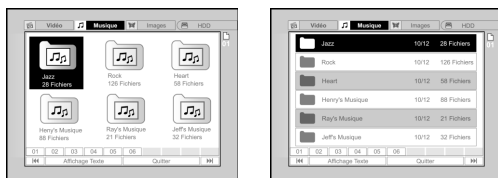

5. Appuyez sur [▲] [▼] [◀] [▶] pour déplacer le curseur en surbrillance sur le fichier que vous voulez commencer à lire et appuyez sur [OK].
6. Pendant la lecture, appuyez sur [▶▶] NEXT ou [◀◀] PREVIOUS pour avancer au fichier suivant, ou retourner au précédent.
7. Appuyez sur [||] PAUSE pour interrompre la lecture.
8. Appuyez sur [■] STOP pour arrêter la lecture à un arrêt marqué.

Appuyez deux fois sur [■] STOP pour faire aller la lecture à un arrêt complet.

Remarques:

1. Si un nom de fichier MP3 comprend des caractères à 2 octets, l'appareil risque de ne pas afficher correctement le nom du fichier.
2. L'appareil ne prend pas en charge la balise ID3.
3. L'appareil ne prend pas en charge les fichiers MP3-Pro ou WMA.
4. L'appareil prend en charge des disques enregistrés avec plusieurs sessions.
5. L'appareil peut lire uniquement des images ou des pistes comportant les extensions de fichier suivantes: JPG ou jpg, BMP ou bmp et MP3 ou mp3 etc.
6. Le temps requis pour lire le contenu d'un disque peut varier suivant les disques. Cela dépend du nombre de groupes (dossiers) et de pistes (fichiers) enregistrés et etc.
7. Vous ne pouvez pas faire avancer ou reculer la lecture en appuyant sur F.F. ou REW. pendant la lecture d'un disque JPEG/MP3/BMP.
8. Vous ne pouvez pas lire de piste audio en appuyant sur les touches du pavé numérique pendant la lecture d'un disque MP3.
9. Cet appareil prend en charge la vitesse de transmission de fichier MP3 de: 32Kbps~320Kbps.

Lire des fichiers photo

Lecture de fichiers JPEG/BMP.

1. Placez un disque JPEG/BMP dans le tiroir ou enregistrez des fichiers JPEG/BMP sur le Disque dur. Les fichiers JPEG/BMP résidant sur le disque dur peuvent être lus à partir du disque dur.
2. Appuyez sur la touche [HDD/DVD] pour sélectionner Disque dur ou DVD.
3. Appuyez sur la touche [BROWSER] dans la liste pour faire apparaître le navigateur avec des miniatures.

Si vous voulez changer le périphérique de lecture, appuyez sur [◀] [▶] [▲] [▼] pour déplacer le curseur en surbrillance sur l'icône "Disque dur" ou sur l'icône "DVD" (en fonction de la source choisie) et appuyez sur [OK] pour changer le paramètre.



4. Appuyez sur [◀] [▶] pour déplacer le curseur en surbrillance sur l'icône "Images" et appuyez sur [OK] pour afficher le menu de fichiers avec les miniatures.

Si vous voulez voir le menu suivant, déplacez le curseur en surbrillance sur l'icône "Affichage Texte" et appuyez sur [OK].



5. Appuyez sur [▲] [▼] [◀] [▶] pour déplacer le curseur en surbrillance sur le fichier que vous voulez commencer à lire et appuyez sur [OK].
6. Pendant la lecture, appuyez sur [◀] [▶] pour avancer au fichier suivant, ou retourner au précédent.



7. Appuyez sur [▲] [▼] pour sélectionner "Rotation à DROITE" ou "Rotation à GAUCHE" et "Rotation HAUT" "Rotation BAS."

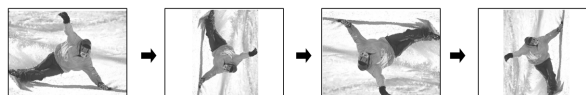

8. Appuyez sur [||] PAUSE pour interrompre la lecture.
9. Appuyez sur [■] STOP pour arrêter la lecture à un arrêt marqué.

Appuyez deux fois sur [■] STOP pour faire aller la lecture à un arrêt complet.

LECTURE DE CD AUDIO, LECTURE D'IMAGES ET DE MUSIQUE

Lecture de CD Audio

Lecture de CD Audio

1. Placez le CD Audio dans le tiroir.

La lecture du disque démarrera automatiquement.

2. Appuyez sur [▶▶|NEXT] ou [◀◀ PREVIOUS] pour avancer à la piste suivante ou retourner à la piste précédente.

3. Appuyez sur [||▶ PAUSE] pour interrompre la lecture.

4. Appuyez sur [■ STOP]] pour arrêter la lecture à un arrêt marqué.

Appuyez deux fois sur [■ STOP]]pour faire aller la lecture à un arrêt complet.

5. Appuyez sur les touches du pavé numérique (0~9) pour sélectionner la piste audio désirée, et appuyez sur [OK].

Commencer la lecture d'une piste sélectionnée.

Diaporama (Images avec Musique)

Lecture simultanée de fichiers photo et musicaux sur le même disque.

1. Placez le disque comportant les fichiers audio (MP3) et photo (JPEG/BMP) dans le tiroir ou vérifiez que les fichiers audio et photo sont enregistrés sur le Disque dur. Les fichiers audio et musicaux enregistrés peuvent être lus à partir du disque dur.

2. Appuyez sur [📖 GUIDE] pour afficher le menu Guide.

3. Appuyez sur [▲] [▼] pour aller sur l'icone "LECTURE" et appuyez sur [OK].

4. Appuyez sur [▲] [▼] pour sélectionner Disque dur ou DVD pour lire les fichiers et appuyez sur [OK].

Remarque:

Les fichiers musicaux et photo peuvent être lus simultanément quand ces fichiers sont enregistrés sur le même périphérique.

5. Appuyez sur [▲] [▼] pour aller sur l'icone "Images avec musique" et appuyez sur [OK].

Le navigateur des fichiers photo s'affiche d'abord.

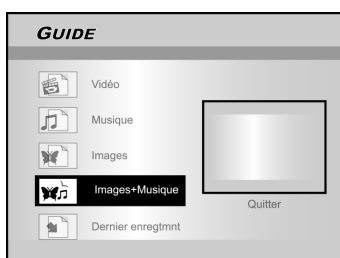

6. Appuyez sur [▲] [▼] [◀] [▶] pour sélectionner le fichier photo que vous voulez lire et appuyez sur [OK].

Le navigateur des fichiers audio s'affiche.

7. Appuyez sur [▲] [▼] [◀] [▶] pour sélectionner le fichier musical que vous voulez lire et appuyez sur [OK].

La lecture démarre.

8. Pendant la lecture, appuyez sur [▶▶| NEXT] ou [◀◀ PREVIOUS] pour avancer au fichier de musique suivant, ou retourner au précédent.

9. Appuyez sur [◀] [▶] pour aller au fichier JPEG suivant, ou retourner au précédent. Appuyez sur [▲] [▼] pour sélectionner "Rotation à DROITE" ou "Rotation à GAUCHE" et "Rotation HAUT" "Rotation BAS."

10. Appuyez sur [||▶ PAUSE] pour interrompre la lecture.

Appuyez sur [■ STOP]] pour arrêter la lecture à un arrêt marqué.

Appuyez deux fois sur [■ STOP]]pour faire aller la lecture à un arrêt complet.

COPIER

Ce graveur de DVD est équipé de la fonctionnalité "Copie Immédiate", qui vous permet de copier des fichiers enregistrés à partir du disque dur sur un DVD ou à partir d'un DVD sur le Disque Dur. Cette fonction est applicable seulement sur les fichiers JPEG, BMP, MP3 et les titres vidéo enregistrés.

Copier d'un DVD sur un Disque dur

1. Appuyez sur [⏻ STANDBY] pour allumer l'appareil et votre TV.
2. Appuyez sur [▲ OPEN/CLOSE], pour ouvrir le tiroir du disque et placez le disque avec la face imprimée vers le haut.
3. Appuyez sur la touche [HDD/DVD] pour sélectionner "DVD."
4. Appuyez sur la touche [BROWSER] pour parcourir les fichiers.
5. Appuyez sur [▲] [▼] [◀] [▶] pour déplacer le curseur en surbrillance sur le fichier à copier et appuyez sur [COPIER].

Le fichier est alors copié sur votre disque dur.



Copier d'un Disque dur sur un DVD

1. Appuyez sur [⏻ STANDBY] pour allumer l'appareil et votre TV.
2. Appuyez sur [▲ OPEN/CLOSE] pour ouvrir le tiroir du disque et placez un disque DVD inscriptible avec l'étiquette dirigée vers le haut.

Vérifiez que vous avez bien inséré un disque DVD inscriptible.

Appuyez à nouveau sur la touche pour fermer le tiroir.

Quand vous insérez un nouveau disque DVD inscriptible, le graveur de DVD lance automatiquement le processus de préparation du disque.

3. Appuyez sur la touche [HDD/DVD] pour sélectionner "Disque dur."
4. Appuyez sur la touche [BROWSER] pour parcourir les fichiers.
5. Appuyez sur [▲] [▼] [◀] [▶] pour déplacer le curseur en surbrillance sur le fichier à copier et appuyez sur [COPY].

Le fichier est alors copié sur votre disque DVD.

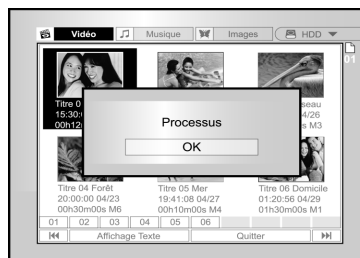

Remarques:

1. Le nom du titre, les marques de chapitre (pour les titres vidéo), ainsi que les marqueurs d'images miniatures que vous voyez dans le navigateur sont aussi copiés.
2. Les marques de chapitre dans la version copiée peuvent ne pas être exactement aux mêmes positions que sur l'original quand vous enregistrez sur un disque en mode Vidéo.
3. Vous ne pouvez pas utiliser la fonction Copie Immédiate pour copier un titre si une partie du titre est protégé en copie unique.
4. Vous pouvez utiliser ce produit uniquement pour reproduire ou copier des matériels pour lesquels vous détenez le copyright ou pour lesquels vous avez obtenu la permission de copier de la part du détenteur du copyright ou si vous avez tout autre droit légal de reproduire ou de copier. A moins que vous ne soyez le détenteur du copyright ou que vous ayez obtenu la permission de la part du détenteur du copyright ou que vous ayez tout autre droit légal de reproduire ou de copier, vous risquez d'enfreindre la loi, y compris la loi sur le copyright, et pouvez être contraint de payer des dommages et autres réparations.

EDITER

Avant de commencer à modifier

Cette section explique les fonctions d'édition de base de l'appareil.

Veillez terminer toutes les modifications avant de finaliser le disque. Vous ne pouvez pas modifier le contenu sur un disque finalisé.

Vous pouvez utiliser les fonctions d'édition uniquement sur des titres vidéo.

Navigateur

1. Appuyez sur [STANDBY] et appuyez sur [HDD/DVD] pour sélectionner la source "DVD" ou "HDD" à parcourir.
2. Appuyez sur la touche [BROWSER] pour afficher le menu "BROWSER".
3. Appuyez sur [▲] [▼] [◀] [▶] pour sélectionner le titre que vous voulez modifier, et appuyez sur [EDIT] pour aller à l'écran d'édition.



Nommer un titre (Disque dur et DVD)

1. Appuyez sur [▲] [▼] pour sélectionner "Renommer" et appuyez ensuite sur [OK].



2. Le menu de saisie du nom de titre apparaît.

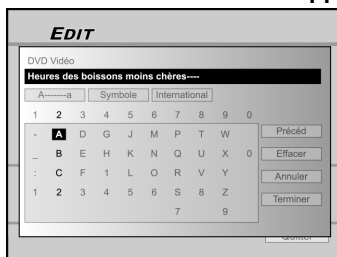

3. Appuyez sur [▲] [▼] pour sélectionner l'icone "Effacer" et appuyez ensuite sur [OK] avant de commencer à saisir le nouveau titre. Appuyez sur [▲] [▼] [◀] [▶] pour sélectionner "Précéd." pour supprimer les caractères.
4. Utilisez [▲] [▼] [◀] [▶] et [OK] sur la télécommande pour sélectionner les caractères désirés.
5. Quand vous avez terminé de saisir le nom du titre, appuyez sur [▲] [▼] [◀] [▶] pour sélectionner "Terminer" et appuyez sur [OK].

Remarques:

Vous pouvez saisir jusqu'à 30 caractères pour un nom. Vous ne pouvez pas laisser la colonne de titre vide.

Protéger un titre (Disque dur et DVD)

Vous pouvez empêcher que le titre ne soit effacé ou modifié accidentellement quand vous activez la fonction de protection.

Quand la protection est "Activée," le titre ne peut être modifié ni effacé.

Si vous avez besoin de le modifier, vous devez d'abord déverrouiller le fichier.

1. Appuyez sur [BROWSER] pour afficher le "Navigateur".
2. Appuyez sur [▲] [▼] [◀] [▶] pour sélectionner le titre que vous voulez modifier, et appuyez sur [EDIT] pour aller à l'écran d'édition.
3. Appuyez sur [▲] [▼] pour sélectionner "Protection" et appuyez sur [OK].
4. Appuyez sur [OK] pour sélectionner "Actif" ou "Inact."



5. Appuyez sur [▲] [▼] pour sélectionner "QUITTER," et appuyez sur [OK].

Remarque:

Vous NE pouvez PAS protéger le(s) titre(s) enregistré(s) sur un disque DVD+R si le disque est finalisé.

Remplacer un titre (DVD seulement)

1. Appuyez sur [HDD/DVD] pour sélectionner le "DVD."
2. Appuyez sur la touche [BROWSER] pour afficher le menu "Navigateur".
3. Appuyez sur [▲] [▼] [◀] [▶] pour sélectionner le titre que vous voulez modifier, et appuyez sur [EDIT] pour aller à l'écran d'édition.
4. Appuyez sur [▲] [▼] pour aller au mode "Remplacer" et appuyez ensuite sur [OK] pour l'activer ou le désactiver.
Le mode "Remplacer" est activé.



5. Appuyez sur [▲] [▼] pour sélectionner "QUITTER," et appuyez sur [OK].

Remarques:

La fonction "remplacer" n'est pas applicable aux titres vidéo enregistrés sur le disque dur ou sur un disque DVD+R finalisé.

EDITER

Fractionner un titre (Disque dur et disque DVD+RW)

Utilisez cette fonction pour diviser un titre en deux sessions distinctes sur un disque ou sur le disque dur.

Après le fractionnement, le nouveau titre peut toujours être refusionné.

1. Appuyez sur [BROWSER] pour afficher le "Navigateur".
2. Appuyez sur [◀] [▶] [▲] [▼] pour sélectionner le titre que vous voulez modifier, et appuyez sur [EDIT] pour aller à l'écran d'édition.
3. Appuyez d'abord sur [▶PLAY] pour démarrer la lecture du titre..
Appuyez sur [▶▶] [NEXT] ou [◀◀] [PREVIOUS] pour aller au chapitre suivant ou au chapitre précédent.
Appuyez sur [▶▶] [F.F.] ou [◀◀] [REW] pour effectuer un balayage en avance rapide ou en retour rapide.
4. Déplacez le curseur en surbrillance sur "fractionner" et appuyez sur [OK] pour confirmer.

Le titre est fractionné en deux titres là où vous avez appuyé sur [OK] pendant la lecture.

5. Une fois terminé, le navigateur s'affiche.

6. Pour fractionner plus de titres, répétez les étapes 2 à 4, ou appuyez sur [▲] [▼] pour sélectionner "QUITTER" et appuyez sur [OK] pour quitter le paramètre.



Remarque:

Il n'est pas possible de fractionner un titre vidéo enregistré sur un disque DVD+R.

Fusionner deux titres en un (Disque dur et disque DVD+RW)

Utilisez cette fonction pour fusionner deux titres en un. Après la fusion, le nouveau titre peut toujours être refractionné.

1. Appuyez sur [BROWSER] pour afficher le "Navigateur".
2. Appuyez sur [◀] [▶] [▲] [▼] pour sélectionner le titre que vous voulez modifier, et appuyez sur [EDIT] pour aller à l'écran d'édition.
3. Appuyez sur [▲] [▼] pour sélectionner "Fusionner" et appuyez sur [OK].

Un menu affichant tous les titres applicables à cette fonction, qui sont intitulés avec la même qualité d'enregistrement que les titres sélectionnés, sera affiché.

4. Appuyez sur [◀] [▶] [▲] [▼] pour sélectionner le fichier à fusionner et appuyez ensuite sur [OK].



5. Pour fusionner plus de titres, répétez les étapes 2 à 4, ou appuyez sur [▲] [▼] pour sélectionner "QUITTER" et appuyez ensuite sur [OK] pour quitter le paramètre.

Remarque:

1. Il n'est pas possible de fusionner un titre vidéo enregistré sur un disque DVD+R.
2. Pour les titres vidéo enregistrés sur un disque DVD+RW, vous pouvez uniquement fusionner le titre avec son titre précédent/suivant.

Effacer un titre (Disque dur et DVD)

Utilisez cette fonction pour effacer un titre.

Remarquez qu'une fois que le(s) titre(s) est (sont) effacé(s), il(s) ne peut (peuvent) pas être récupéré(s).

1. Appuyez sur [BROWSER] pour afficher le "Navigateur".
2. Appuyez sur [◀] [▶] [▲] [▼] pour sélectionner le titre que vous voulez modifier, et appuyez sur [EDIT] pour aller à l'écran d'édition.
3. Appuyez sur [▲] [▼] pour sélectionner "Effacer."
4. Appuyez sur [OK] pour confirmer.
Le titre sélectionné est effacé.



5. Pour effacer plus de titres, répétez les étapes 2 à 4. Ou appuyez sur [▲] [▼] pour sélectionner "QUITTER" et appuyez ensuite sur [OK] pour quitter le paramètre.

Remarque:

Vous NE pouvez PAS effacer le(s) titre(s) enregistré(s) sur un disque DVD+R si le disque est finalisé.

Définir la miniature d'un titre (Disque dur et DVD)

Normalement la première image d'un enregistrement est utilisée comme image d'index. Cependant, vous pouvez choisir n'importe quelle image de l'enregistrement comme image d'index.

1. Appuyez sur [BROWSER] pour afficher le "Navigateur".
2. Appuyez sur [◀] [▶] [▲] [▼] pour sélectionner le titre que vous voulez modifier, et appuyez sur [EDIT] pour aller à l'écran d'édition.
3. Appuyez d'abord sur [▶PLAY] pour démarrer la lecture du titre
Appuyez sur [▶▶] [NEXT] ou [◀◀] [PREVIOUS] pour aller au chapitre suivant ou au chapitre précédent.
Appuyez sur [▶▶] [F.F.] ou [◀◀] [REW] pour effectuer un balayage en avance rapide ou en retour rapide.

Appuyez de façon répétée pour lire le titre en avant ou en arrière.



EDITER

- Appuyez sur [▲] [▼] pour sélectionner "Définir la miniature."



- Appuyez sur [OK] pour sélectionner l'image pendant la lecture et définissez-la comme la miniature du titre vidéo.
- Pour définir les miniatures pour plus de titres, répétez les étapes 2 à 5. Ou appuyez sur [▲] [▼] pour sélectionner "QUITTER" et appuyez ensuite sur [OK] pour quitter le paramètre.

Remarque:

Vous NE pouvez PAS définir la miniature pour le(s) titre(s) enregistré(s) sur un disque DVD+R si le disque est finalisé.

Insérer une marque de chapitre

Pendant la lecture vous pouvez définir et effacer la/les marque(s) dans un titre.

- Appuyez sur [BROWSER] pour afficher le "Navigateur".
- Appuyez sur [◀] [▶] [▲] [▼] pour sélectionner le titre que vous voulez modifier, et appuyez sur [EDIT] pour aller à l'écran d'édition.

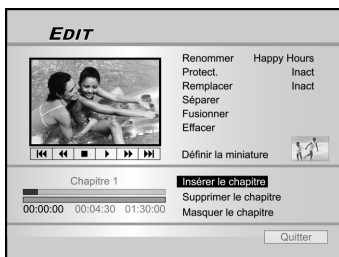

- Appuyez sur [▲] [▼] pour sélectionner "Insérer la marque de chapitre."
- Appuyez d'abord sur [▶] [PLAY] pour démarrer la lecture du titre. Appuyez sur [▶▶] [NEXT] ou [◀◀] [PREVIOUS] pour aller au chapitre suivant ou au chapitre précédent. Appuyez sur [▶▶] [F.F.] ou [◀◀] [REW] pour effectuer un balayage en avance rapide ou en retour rapide.

Appuyez de façon répétée pour lire le titre en avant ou en arrière.

- Appuyez sur [OK] pour insérer les marques de chapitre là où vous le voulez pendant la lecture.

- Pour insérer des marques de chapitre dans plus de titres, répétez les étapes 2 à 5. Ou appuyez sur [▲] [▼] pour sélectionner "QUITTER" et appuyez ensuite sur [OK] pour quitter le paramètre.

Remarque:

Vous NE pouvez PAS insérer les marques de chapitre dans un/des titre(s) enregistré(s) sur un disque DVD+R si le disque est finalisé.

Effacer une Marque de Chapitre

Pendant la lecture vous pouvez définir et effacer la/les marque(s) dans un titre.

- Appuyez sur [BROWSER] pour afficher le menu "Navigateur".
- Appuyez sur [◀] [▶] [▲] [▼] pour sélectionner le titre que vous voulez modifier, et appuyez sur [EDIT] pour aller à l'écran d'édition.



- Appuyez sur [▲] [▼] pour sélectionner "Effacer le chapitre."
 - Appuyez d'abord sur [▶] [PLAY] pour démarrer la lecture du titre. Appuyez sur [▶▶] [NEXT] ou [◀◀] [PREVIOUS] pour aller au chapitre suivant ou au chapitre précédent. Appuyez sur [▶▶] [F.F.] ou [◀◀] [REW] pour effectuer un balayage en avance rapide ou en retour rapide.
- Appuyez de façon répétée pour lire le titre en avant ou en arrière.
- Pendant la lecture vous pouvez appuyer sur [OK] pour effacer la marque du chapitre.
 - Pour effacer des marques de chapitre dans plus de titres, répétez les étapes 2 à 5. Ou appuyez sur [▲] [▼] pour sélectionner "QUITTER" et appuyez ensuite sur [OK] pour quitter le paramètre.

Remarque:

- Vous NE pouvez PAS effacer les marques de chapitre dans un/des titre(s) enregistré(s) sur un disque DVD+R si le disque est finalisé.
- Cette fonction n'est pas applicable aux fichiers sans marques de chapitre.

EDITER

Masquer le chapitre

Pendant la lecture vous pouvez définir et masquer des chapitres dans un titre.

1. Appuyez sur [BROWSER] pour afficher le menu "Navigateur".
2. Appuyez sur [◀] [▶] [▲] [▼] pour sélectionner le titre que vous voulez modifier, et appuyez sur [EDIT] pour aller à l'écran d'édition.



3. Appuyez sur [▲] [▼] pour sélectionner "Masquer le chapitre."
4. Appuyez d'abord sur [▶PLAY] pour démarrer la lecture du titre.
Appuyez sur [▶▶ NEXT] ou [◀◀ PREVIOUS] pour aller au chapitre suivant ou au chapitre précédent.
Appuyez sur [▶▶F.F.] ou [◀◀ REW] pour effectuer un balayage en avance rapide ou en retour rapide.
Appuyez de façon répétée pour lire le titre en avant ou en arrière.
5. Pendant la lecture vous pouvez appuyer sur [OK] pour masquer un chapitre.
6. Pour masquer plus de chapitres, répétez les étapes de 2 à 5. ou appuyez sur [▲] [▼] pour sélectionner "QUITTER" et appuyez ensuite sur (OK) pour quitter le paramètre.

Remarque:

1. Vous NE pouvez PAS masquer des chapitres dans un (des) titre(s) enregistré(s) sur un disque DVD+R si le disque est finalisé.
2. Cette fonction n'est pas applicable aux titres sans marques de chapitre.
3. Après avoir effectué cette fonction, les chapitres dans le titre sont masqués seulement pendant la lecture.
4. En mode Edition, une marque de chapitre masqué est affichée en couleur sombre. Le message "masqué" est aussi affiché dans le coin inférieur gauche du PIP.

OUTILS DE DISQUE

Effacer

Avant de commencer à effacer toute partie du contenu d'un disque DVD+RW ou du disque dur, vérifiez que tout contenu important est correctement sauvegardé. Tout le contenu du disque ou du disque dur sera effacé définitivement.

Remarque:

Seuls les disques DVD+RW et le disque dur peuvent être effacés pour créer un nouveau format.

1. Appuyez sur [Disk Tools] pour afficher le "Menu d'Outils de Disque."
2. Appuyez sur [▲] [▼] pour sélectionner "Effacer," et appuyez ensuite sur [OK].

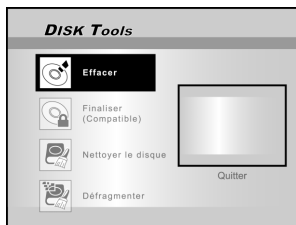

3. Appuyez sur [▲] [▼] pour sélectionner "DVD" ou "Disque dur" et appuyez sur [OK]. Appuyez sur [OK] pour commencer à effacer.

L'effacement commence.

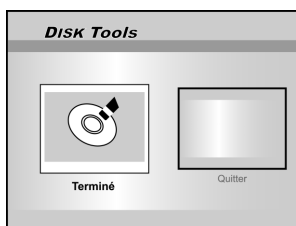
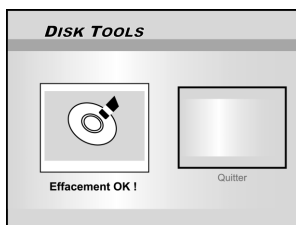

4. Quand c'est terminé, allez à "QUITTER" et appuyez sur [OK].

Finaliser (rendre compatible)

PRECAUTIONS:

Pour les disques DVD+R:

La finalisation est nécessaire quand vous voulez lire des disques enregistrés avec cet appareil sur d'autres lecteurs DVD ou PC comportant un lecteur DVD.

Une fois que le disque a été finalisé, vous ne pouvez plus y ajouter d'enregistrements ni l'éditer.

Remarques:

Pour les disques DVD+RW, la finalisation N'est PAS requise.

1. Appuyez sur [Disk Tools] pour afficher le "Menu d'Outils de Disque."

2. Appuyez sur [▲] [▼] pour sélectionner l'icone "Finaliser" et appuyez ensuite sur [OK].

La finalisation commence.



3. Quand c'est terminé, allez à "QUITTER" et appuyez sur [OK].

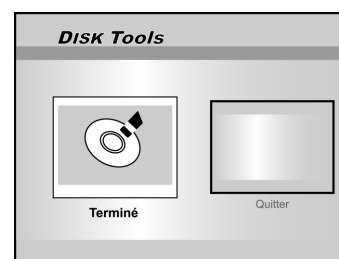

OUTILS DE DISQUE

Nettoyer un Disque (Disque dur seulement)

1. Appuyez sur [Disk Tools] pour afficher le "Menu d'Outils de Disque."
2. Appuyez sur [▲] [▼] pour sélectionner "Nettoyage du disque," et appuyez ensuite sur [OK].

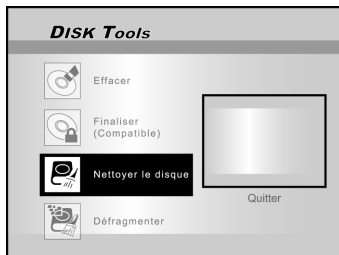

3. Appuyez sur [▲] [▼] pour sélectionner "Suppr. anciens fich.," "Suppr. gros fichiers," "Suppr. fich. peu lus," "Fichiers Album" ou "Supprimer tout" et appuyez sur [OK].

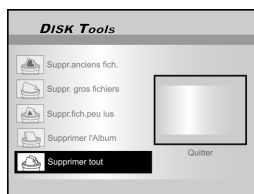
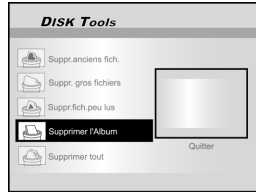
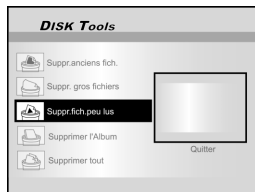
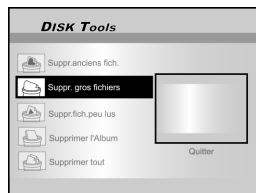
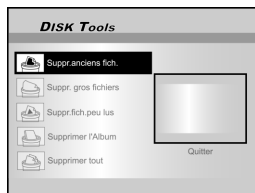

4. Le nettoyage commence.
5. Quand il est terminé, déplacez le curseur en surbrillance sur "QUITTER" et appuyez sur [OK] pour quitter.

Remarque:

L'opération de "Nettoyage" va supprimer définitivement les fichiers sélectionnés.

Défragmenter (Disque dur seulement)

Le processus de "Défragmentation" réorganise le contenu du disque dur en créant des blocs continus d'espace disponible.

1. Appuyez sur [Disk Tools] pour afficher le "Menu d'Outils de Disque."
2. Appuyez sur [▲] [▼] pour sélectionner "Défragmenter," et appuyez sur [OK].
L'opération de défragmentation commence.

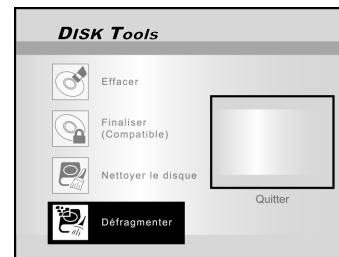

3. Quand le processus "Défragmenter" est terminé, appuyez sur [▶] et [OK] pour quitter le menu "Outils de disque".

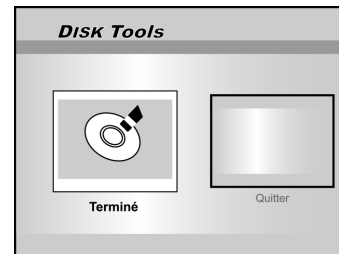

Remarque:

1. Le contenu du disque dur ne sera pas perdu pendant le processus.
2. Les opérations de "défragmentation" sont recommandées pour améliorer les performances.

UTILISATION DU GUI

Systeme

Sortie Vidéo

Basculez le signal de sortie vidéo.

PÉRITEL S-Vidéo

PÉRITEL RVB (**Par défaut**)

COMPOSANTES

Progressive

Remarque : Si vous connectez le graveur de DVD à la TV via la prise de sortie PÉRITEL, définissez la SORTIE VIDÉO comme "PÉRITEL S-Vidéo" ou "PÉRITEL-RVB." Si vous connectez le graveur de DVD à la TV via la prise de sortie COMPOSANTES, définissez la SORTIE VIDÉO comme §COMPOSANTES.

Format d'Horloge

Sélectionnez le format d'horloge pour régler l'horloge du système.

M/J/A - 12Hr	J/M/A-12Hr	A/M/J-12Hr
M/J/A - 24Hr	J/M/A-24Hr	A/M/J-24Hr

Date

Régler la date de l'horloge système.

Heure

Régler l'heure de l'horloge système.

HH:MM:SS AM/PM

Auto-veille

Désa./30/60/90/120mn(**Par défaut: Inact**)

Remarque :

"Auto-veille" définit la durée pendant laquelle le graveur de DVD est basculé sur le mode "VEILLE" quand aucune opération du système n'est détectée (par exemple enregistrement, lecture, enregistrement programmé ou édition).

Rétablir

---- (Inact)

Rétablir

Audio

Sortie numérique

Paramètres de sortie audio numérique.

PCM (Activer la sortie audio numérique avec données PCM)

Débit binaire (Activer la sortie audio numérique avec données codées)(**Par défaut**)

Sortie DTS

Activer/Désactiver la Sortie Système de Cinéma Numérique.

Actif (Activer le mode Système de Cinéma Numérique)

Inact. (Désactiver le mode Système de Cinéma Numérique)

Audio TV

SAP (second audio program) PRINCIPAL stéréo
Mono

Langue

OSD

Sélectionnez la langue du système. Les options sont:
English, Français, Deutsch, Italia, Español, Nederlands, Dansk, Suomi, Svenska, Polski, Norsk, Ελληνικός, Português

Langue de menu

Sélectionnez une langue de menu. Les options sont:
Anglais (English), Français (French), Allemand (German), Italien (Italian), Espagnol (Spanish), Hollandais (Dutch), Danois (Danish), Polonais (Polish), Suédois (Swedish), Finnois(Finn), Portugais (Portuguese), Grec(Greek), Norvégien(Norwegian).

Langue Audio

Sélectionnez la langue audio. Les options sont:
Anglais (English), Français (French), Allemand (German), Italien (Italian), Espagnol (Spanish), Hollandais (Dutch), Danois (Danish), Polonais (Polish), Suédois (Swedish), Finnois(Finn), Portugais (Portuguese), Grec(Greek), Norvégien(Norwegian).

Langue de sous-titre

Sélectionnez une langue de sous-titre : Les options sont:

Anglais (English), Français (French), Allemand (German), Italien (Italian), Espagnol (Spanish), Hollandais (Dutch), Danois (Danish), Polonais (Polish), Suédois (Swedish), Finnois(Finn), Portugais (Portuguese), Grec(Greek), Norvégien(Norwegian), Inact(Off)

Lecture

Proportions

Réglages des paramètres audio et vidéo lors de la lecture.

16:9 Large 4:3 Pan 4:3 L.Box

Parental

Définir le contenu pour les DVD prenant en charge le contrôle parental.

Définir le Niveau (Inact, 1-8)

Les niveaux de contrôle parental sont :

1: Sécurité Enfant	2: G	3: PG
4: PG-13	5: PG-R	6: R
7: NC-17	8: Adulte	Inact

Mot de passe

Définissez un mot de passe de protection du système. Le mot de passe est nécessaire pour modifier le paramétrage.

Ancien Mot de passe (XXXX) NOUVEAU Mot de passe (XXXX)
Confirm (XXXX) ***(Par défaut:0000)**

Durée Diapo

Définissez l'intervalle de diaporama lors de la lecture de fichiers JPEG.

Inact 3-99 Secondes (**Par défaut: 5 sec**)

VCD PBC

Activer/Désactiver le Contrôle de Lecture pour VCD et SVCD.

Actif Inact

UTILISATION DU GUI

Enregistrer

Qualité d'Enregistrement

Définir la qualité par défaut de l'enregistrement.

M1 (1hr) M2 (2hrs) M2x (2.5hr)
M3 (3hrs) M4 (4hrs) M6 (6hrs)

Marques de Chapitre

Définir l'intervalle de l'auto-insertion de chapitres pendant l'enregistrement.

Inact 5/10/15/20/25/30 mn (**Défaut: 5mn**)

Mode Enregistrmt

Qualité	Enregistr. Heure (DVD)	Enregistr. Heure (HDD)
M1	1 Heure	16 Heures
M2	2 Heures	32 Heures
M2x	2.5 Heures	43 Heures
M3	3 Heures	48 Heures
M4	4 Heures	64 Heures
M6	6 Heures	96 Heures

Tuner TV

Signal TV ---> Antenne ou Câble ou Auto

(Sélectionnez le type d'entrée d'antenne)

Pays ---> Sélectionnez votre emplacement

Utilitaires ---> Balayer les chaînes ou modifier les chaînes

(Sélectionnez pour commencer à rebalayer les chaînes ou modifier les chaînes)

Réglage Précis --> -24 ~ -1 0 +1 ~ +24

(Sélectionnez pour effectuer le réglage manuel de la fréquence de la chaîne)

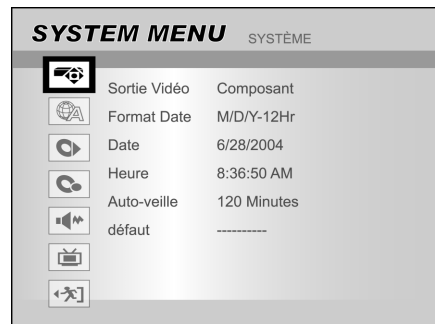

- 1) Appuyez sur [SYSTEM MENU] pour afficher le menu système.
- 2) Appuyez sur [▲] [▼] pour sélectionner "**Système**", "**Langue**", "**Lecture**", "**Enregistrement**", "**Audio**", "**Tuner TV**" ou "**QUITTER**" et appuyez sur [▶] ou appuyez sur [◀] pour retourner à la couche précédente.
- 3) Appuyez sur [▲] [▼] pour sélectionner l'élément et appuyez sur [▶] ou [OK].
- 4) Appuyez sur [▲] [▼] pour définir l'option et appuyez sur [OK].

Pour quitter le menu SYSTÈME

Appuyez sur [SYSTEM MENU] ou appuyez sur [◀] jusqu'à retourner au menu principal.

480i/480p

Indique le nombre de lignes de balayage et le format de balayage d'un signal image.

480i indique 480 lignes de balayage avec format entrelacé, et 480p indique 480 lignes de balayage avec format progressif.

Format de l'Image

Le format de l'image se rapporte à la longueur par rapport à la hauteur des écrans TV. Le rapport d'un standard TV est 4:3, alors que le rapport d'une TV de haute définition ou TV large est 16:9. La boîte aux lettres vous permet d'apprécier une image avec une perspective plus large.

Débit binaire

La forme numérique de données audio multi-canal (ex., canal 5.1) avant qu'il soit codé dans ses divers canaux.

Chapitre / Titre

Chapitre est la plus petite division et titre est la plus grande division sur un DVD VIDÉO. Un chapitre est une division d'un titre et similaire à une piste pour un CD Vidéo ou CD Audio.

Vidéo Composantes

Signaux vidéo avec trois canaux d'informations séparés qui créent l'image. Il y a plusieurs types de vidéo composantes, tels que R/V/B et Y/Cb(Pb)/Cr(Pr).

Vidéo Composite

Un simple signal vidéo couramment utilisé dans la plupart des produits vidéo grand public qui contiennent toutes les informations de luminance, couleur, et synchronisation.

Dolby Digital®

Un système à six canaux composé des canaux gauche, centrale, droit arrière gauche et LFE (Canal à Effet de Basse Fréquence, pour utiliser avec un caisson de basse). Il requiert un décodeur Dolby Digital®, dans le lecteur ou dans un récepteur externe pour régénérer le son. Tout le traitement est effectué dans le domaine numérique.

Les disques Dolby Digital ne contiennent pas tous six (5.1) canaux d'informations.

DTS® (Digital Theater Systems)

DTS® signifie Systèmes de Cinéma Numérique. DTS® est un format de codage audio de Contour Numérique configuré avec six (5.1) canaux, similaire à Dolby Digital®. Il requiert un décodeur DTS®, dans le lecteur ou dans un récepteur externe pour régénérer le son. Tout le traitement est effectué dans le domaine numérique.

Les disques DTS ne contiennent pas tous six (5.1) canaux d'informations.

DVD-R

DVD+R est un disque inscriptible de la même taille qu'un DVD Vidéo. Le contenu peut être enregistré seulement une fois sur un DVD-R, et aura le même format qu'un DVD-Vidéo.

DVD-RW

DVD+RW est un disque inscriptible et réinscriptible de la même taille qu'un DVD Vidéo. DVD-RW possède deux modes différents: Mode VR et mode Vidéo mode. Un DVD créé en mode vidéo a le même format qu'un DVD Vidéo, alors que des disques créés en mode VR (Vidéo Recording) permettent de programmer ou de modifier le contenu

DVD+R

DVD+R est un disque inscriptible de la même taille qu'un DVD

Vidéo. Le contenu peut être enregistré seulement une fois sur un DVD+R, et aura le même format qu'un DVD-Vidéo.

DVD+RW

Un DVD+RW est un disque inscriptible et réinscriptible. Un DVD+RW utilise un format d'enregistrement comparable à un format de DVD Vidéo.

Sortie entrelacée

NTSC, le standard de signal vidéo, possède 480 lignes de balayage entrelacées (I), le système de balayage entrelacé place les lignes de la seconde moitié de l'image entre les lignes de la première moitié de l'image.

JPEG

Un format de fichier populaire pour la compression et le stockage d'images fixes.

JPEG signifie "Joint Photographic Experts Group". Il existe deux sous-types de formats JPEG qui sont les suivants.

- Baseline JPEG: utilisé pour les appareils photo numériques, le web, etc.
- Lossless JPEG: un ancien type, rarement utilisé maintenant.

Audio PCM Linéaire

PCM signifie "Pulse Code Modulation". PCM Linéaire est la méthode habituelle pour coder numériquement de le son sans compression, et est utilisé pour les pistes audio sur les disques DVD VIDÉO, le CD Audio, etc.

MP3

MP3 (MPEG1 audio couche 3) est un format de fichier son compressé.

Les fichiers sont reconnaissables à leur extension ".mp3" ou ".MP3".

MPEG

MJPEG signifie "Motion Picture Experts Group". C'est un standard international pour la compression d'images animées. Sur certains DVD, l'audio numérique a été compressée et enregistrée dans ce format.

NTSC (National Television System Committee)

Les initiales signifient Commission des Standards de Télévision Nationale. C'est une commission qui établit les standards pour les systèmes de télévision aux Etats-Unis. Le standard NTSC diffuse 525 ou 480 lignes de résolution par seconde, et 30 trames par seconde de vitesse de rafraîchissement, fréquence de champ de 60 Hz. Le système TV NTSC est largement utilisé aux USA, Canada, Amérique Latine et Taiwan etc.

PAL (Phase Alternation by Line)

PAL (Ligne d'Altération de Phase) est la diffusion de la télévision en couleur à travers l'Europe de l'Ouest (excepté en France, où SECAM est le standard), Australie, Chine, Singapour et Malaisie etc. Il a 625 lignes de résolution verticale par seconde et une vitesse de rafraîchissement de 25 trames par seconde, fréquence de champ de 50 Hz.

PBC

Contrôle de lecture. Une caractéristique sur un CD Vidéo ou Super VCD permettant une utilisation interactive.

S-Vidéo

Un signal vidéo qui améliore la qualité de l'image via les connexions composites standard. Utilisé sur les moniteurs Super VHS, DVD, et TV de haut de gamme, etc.

Piste

Les disques SVCD, VCD, CD Audio utilisent des pistes pour diviser le contenu d'un disque.

SPÉCIFICATIONS

TYPES DE DISQUES PRIS EN CHARGE (Lecture Seule):

DVD-R/RW, DVD+R/RW, CD-R/RW

FORMAT DE CONTENU PRIS EN CHARGE :

- 1) DVD Vidéo
- 2) DVD+VR (Le format DVD+VR est compatible avec DVD Vidéo dans la plupart des cas)
- 3) CD Vidéo
- 4) Super VCD
- 5) CD Audio
- 6) MP3
Nombre maximum de fichiers reconnaissables : 9999 fichiers
Taux de compression: entre 32 kbps et 320 kbps
- 7) JPEG
Nombre maximum d'images reconnaissables : 9999 fichiers
- 8) BMP
Nombre maximum d'images reconnaissables : 9999 fichiers

MÉDIAS INSCRIPTIBLES PRIS EN CHARGE:

- 1) DVD+R (Mode DVD+VR)
- 2) DVD+RW (Mode DVD+VR)
- 3) Disque dur de 80Go intégré (Mode DVD+VR)

MODE D'ENREGISTREMENT VIDÉO

Mode	DVD	Disque Dur
M1	1hr	16h
M2	2h	32h
M2x	2.5h	43h
M3	3h	48h
M4	4h	64h
M6	6h	96h

FORMAT D'ENREGISTREMENT VIDÉO

MPEG2: DVD+VR (Mode M1/M2/M2x/M3/M4)

MPEG1: DVD+VR (Mode M6)

PERFORMANCES VIDÉO

Convertisseur NA 10 bits/54MHz
Sortie Composite 1 Vpp 75 Ohms
Sortie Composantes Y : 1 Vpp 75 Ohms
P_b : 0,7 Vpp 75 Ohms
P_r : 0,7 Vpp 75 Ohms

Sortie PÉRITEL CVBS/S-Vidéo/RVB

FORMAT D'ENREGISTREMENT AUDIO

DVD+VR (Mode M1/M2/M2x/M3/M4/M6): Dolby Digital 2 canaux

FORMAT AUDIO PRIS EN CHARGE - Lecture

Sortie Analogique 2 canaux
Sortie numérique coaxiale/optique
Formats prise en charge LPCM/Dolby Numérique/MPEG

PERFORMANCES AUDIO

Convertisseur NA 24-bit/96KHZ
Convertisseur NA 24-bit/96KHZ
Signal-Bruit (1kHz) ≥90dB
Plage Dynamique (1kHz) ≥80dB
Séparation des canaux(1kHz) ≥110dB
Distorsion harmonique totale(1kHz) ≤-65dB

TUNER

Format TV PAL

CONNEXIONS

PANNEAU AVANT

Entrée Vidéo Connecteur RCA (jaune) x1
Entrée Audio G/D Connecteur RCA (blanc/rouge) x 1
Entrée IEEE 1394 Mini prise x1

PANNEAU ARRIÈRE

Sortie Vidéo Connecteur RCA (jaune) x1
Sortie Audio G/D Connecteur RCA (blanc/rouge) x 1
Sortie PÉRITEL 21 broches, CVBS/RVB/S-Vidéo
Entrée PÉRITEL 21 broches, CVBS/RVB
Composantes / Y, Pb, Pr (Vert/Bleu/Rouge) x1
Sortie à Balayage Progressif
Sortie Audio Numérique Coaxial x1
Optique x1

GÉNÉRAL

Alimentation CA 200 ~ 240V 50Hz
Consommation de courant Approx. 45 W
Température de fonctionnement +5°C à +40°C (+36°F à +104°F)
Humidité de fonctionnement 5% à 80% RH
Dimensions (l/H/P) : 430 x 66 x 316 mm
Poids Net: Approx. 4,3 kg

Remarques:

Les spécifications et la conception de ce produit peuvent être modifiées sans avertissement.

Rencontrez Philips sur Internet
<http://www.philips.com>
<http://www.p4c.philips.com>

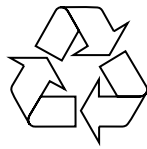

DVDR520H



P/N: 7819900857A

Introduction

'Timer Record' (Enregistrement Programmé) vous permet de démarrer et d'arrêter automatiquement l'enregistrement à une date/heure ultérieure. Vous pouvez enregistrer jusqu'à 16 programmations dans 'Timer Record'. Il existe deux méthodes pour programmer le timer : la méthode normale et la méthode utilisant le SHOWVIEW.

- Normal: Entrez l'heure, la date et le numéro de programme manuellement
- SHOWVIEW: Entrez le numéro attribué à chaque émission de télévision

Note Importante :

Veillez vous assurer que le disque DVD ou que le Disque Dur possède suffisamment d'espace disque disponible pour pouvoir utiliser la fonction Timer Record.

Programmation manuelle du timer (Normal)

- 1 Appuyez sur le bouton **TIMER** de la télécommande.
→ L'écran suivant apparaît.

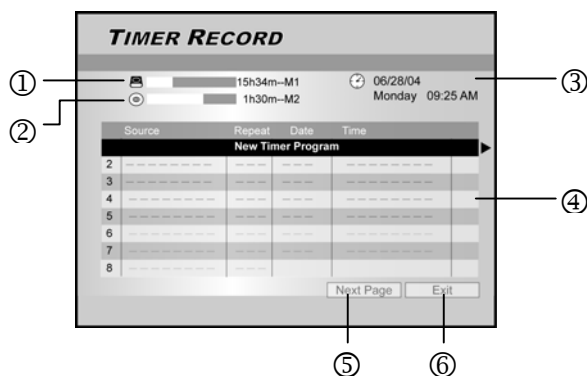

- ① Indication du nombre d'heures restantes sur le Disque Dur
- ② Indication du nombre d'heures restantes sur le DVD
- ③ Heure et date actuelles
- ④ Liste d'Enregistrements programmés: Appuyez sur ► pour accéder à plus d'infos et sur ◀ pour retourner sur l'écran original.
- ⑤ Aller à la liste suivante des Enregistrements programmés 8 à 16
- ⑥ Quitter la liste d'Enregistrements programmés

- 2 Appuyez sur les boutons ▲▼ de la télécommande pour sélectionner un élément de la liste du timer. Appuyez sur **OK** pour confirmer la sélection.
→ L'écran des paramètres du timer apparaît. Appuyez sur **OK** pour sélectionner un paramètre. Pour changer un paramètre, appuyez sur les boutons ▲▼◀► pour bouger le curseur.



- 3 Appuyez sur les boutons ▲▼◀► de la télécommande un élément à modifier, puis appuyez sur **OK**.

{ Source }

- Appuyez sur les boutons ▲▼ pour sélectionner la source de l'enregistrement: {TV}, {AV}, {SCART}, {DV}. Appuyez sur **OK** pour confirmer.

{ Chaîne }

- Sélectionnez le numéro de programme à enregistrer. Appuyez sur **OK** pour confirmer.

{ HDD/DVD }

- Sélectionnez la cible d'enregistrement. Appuyez sur **OK** pour confirmer la sélection. Si {DVD} est sélectionné, appuyez sur **OPEN/CLOSE ▲** pour ouvrir le tiroir du disque et insérez un disque DVD enregistrable.

{ Qualité }

- Sélectionnez la qualité d'enregistrement {M1}, {M2}, {M2X}, {M3}, {M4} or {SLP}. Appuyez sur **OK** pour confirmer.

{ Répétition }

- Sélectionnez {Une fois}, {Hebdomadaire}, {Quotidien} Appuyez sur **OK** pour confirmer. Si {Hebdomadaire} est sélectionné, un calendrier de la semaine apparaîtra pour vous permettre de sélectionner le jour choisi. Appuyez sur les boutons ▲▼◀► afin d'afficher en surbrillance le jour choisi. Appuyez sur **OK** pour effectuer votre sélection. Après avoir terminé, déplacez le curseur sur {Quitter} et appuyez sur **OK** pour enregistrer vos paramètres.

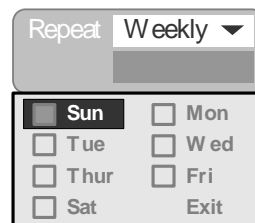

Astuce :

- Si {quotidien} ou {hebdomadaire} est sélectionné, les paramètres {Avancé(s)} sont applicables. Utilisez ces paramètres afin d'assigner des plages horaires pour les Enregistrements programmés dans les modes de répétition {quotidien} ou {hebdomadaire}. Appuyez sur les boutons ▲▼ pour sélectionner {Sans Restriction} et appuyez sur **OK**. Entrez la date de {Début} et de {Fin}. Déplacez le curseur en surbrillance sur {OK} et appuyez sur **OK** pour enregistrer les paramètres.

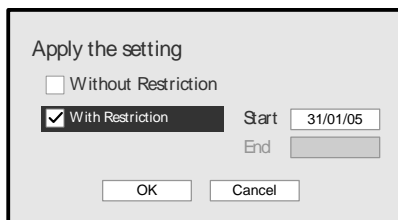

{ Début }

- Entrez l’heure de début d’enregistrement. Appuyez sur **OK** pour confirmer.

{ PDC }

- Règle la fonction PDC/VPS. Appuyez sur **OK** pour confirmer. Voir “A propos de la fonction PDC/VPS ” ci-dessous.

4 Déplacez le curseur pour mettre { **OK** } en surbrillance. Appuyez sur **OK** pour enregistrer les paramètres du timer et pour retourner à la liste des Enregistrements programmés.

- Pour annuler les paramètres actuels du timer, déplacez le curseur sur { **ANNULER** } et appuyez sur **OK**.

Astuce:

- Si vous avez entré une mauvaise sélection, appuyez sur les boutons **▲▼◀▶** pour re-sélectionner les paramètres que vous vouliez change.

5 Appuyez sur les boutons **▲▼** pour aller à un autre élément de la liste et appuyez sur **OK** si vous voulez paramétrer d’autres Enregistrements programmés. Allez sur { **QUITTER** } et appuyez sur **OK** pour quitter la liste d’Enregistrements programmés.

- Pour modifier un paramètre du timer, appuyez sur les boutons **▲▼** pour mettre votre sélection en surbrillance et appuyez sur **OK**. Pour ajouter un nouvel enregistrement programmé, appuyez sur les boutons **▲▼** pour sélectionner ‘**Nouveau programme d’enregistrement programmé**’ et appuyez sur **OK**.

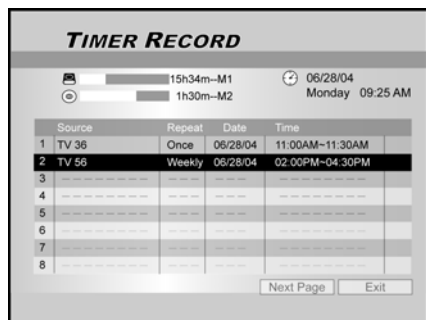

6 Appuyez sur le bouton **STANDBY-ON** pour éteindre votre enregistreur de DVD.

- L’enregistreur de DVD doit être en mode veille pour que l’enregistrement programmé puisse se réaliser.

Astuce:

- Pour arrêter un enregistrement programmé en cours, appuyez sur **STOP ■**. Il est possible que quelques secondes s’écoulent avant l’arrêt de l’enregistrement.

{ Fin }

- Entrez l’heure de fin d’enregistrement. Appuyez sur **OK** pour confirmer.

{ Son }

- Ces paramètres ne s’appliquent seulement si {TV} est sélectionné dans le mode {SOURCE}. Sélectionnez {Stéréo}, {Principal}, {SAP} ou {Mono}. Appuyez sur **OK** pour confirmer.
- Pour vérifier l’état d’enregistrement pendant que l’enregistrement programmé est en cours, appuyez sur **AFFICHAGE** pour faire apparaître les informations de l’enregistrement programmé sur votre écran.
- quand la fonction d’Enregistrement programmés est activée, la LED ‘**TIMER**’ est allumée sur l’affichage local.

A propos de la fonction ‘VPS/PDC’

Les signaux ‘VPS’ (Video Programming System)/’PDC’ (Programme Delivery Control) sont transmis avec les émissions de télévision dans certains systèmes de télédiffusion. Les signaux garantissent que les Enregistrements programmés sont effectués en dépit des retards de diffusion, de diffusions avancées, ou d’interruptions de diffusion. Le graveur de DVD s’éteindra et s’allumera aux heures correctes.

Enregistrements programmés utilisant le système SHOWVIEW

Le système SHOWVIEW facilite la programmation des enregistrements.

- 1 Appuyez sur le bouton **TIMER** de la télécommande.
 - L’écran d’Enregistrements programmés apparaît.

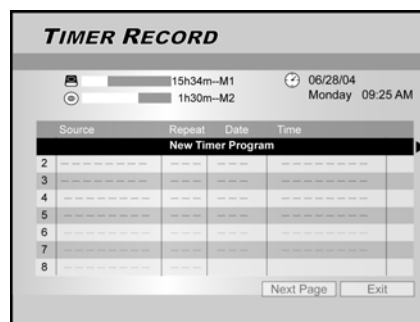

- 2 Appuyez sur les boutons **▲▼◀▶** de la télécommande pour sélectionner { **SHOWVIEW** } et appuyez sur **OK** pour confirmer la sélection.

- Vous pouvez également appuyer sur le bouton **SHOWVIEW** de la télécommande.

- 3 Appuyez sur les boutons **▲▼◀▶** de la télécommande pour sélectionner un élément à modifier et appuyez sur **OK**.

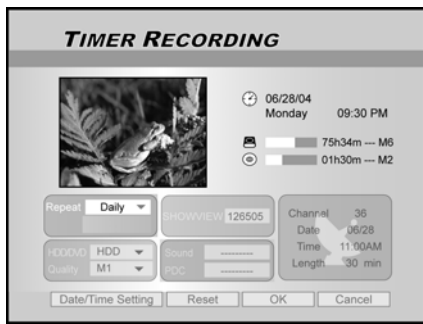

{ Répétition }

- Sélectionnez {Une fois}, {Hebdomadaire}, {Quotidien}. Appuyez sur **OK** pour confirmer votre sélection.

{ HDD/DVD }

- Sélectionnez la source d'enregistrement. Appuyez sur **OK** pour confirmer votre sélection.

{ Qualité }

- 4 Déplacer le curseur sur { **OK** }. Appuyez sur **OK** pour enregistrer les paramètres et retourner à la liste des Enregistrements programmés..

- 5 Appuyez sur les boutons ▲▼ pour sélectionner un autre élément de la liste et appuyez sur **OK** si vous voulez paramétrer d'autres Enregistrements programmés. Déplacez le curseur sur { **EXIT** } et appuyez sur **OK** pour quitter la liste des Enregistrements programmés.

→ vous pouvez à nouveau appuyer sur le bouton **TIMER** pour quitter la liste des Enregistrements programmés.

- 6 Appuyez sur le bouton **STANDBY-ON** pour éteindre l'enregistreur de DVD.

→ L'enregistreur de DVD doit être en mode veille pour que l'enregistrement programmé puisse se réaliser.

Effacer un enregistrement programmé

Si la liste d'Enregistrements programmés est pleine, vous devez effacer des paramètres de programmation pour pouvoir programmer un autre enregistrement.

- 1 Appuyez sur le bouton **TIMER** de la télécommande.
→ L'écran d'Enregistrements programmés apparaît.

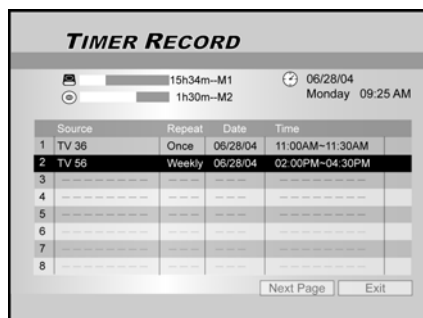

Sélectionnez la qualité d'enregistrement {M1}, {M2}, {M2X}, {M3}, {M4} or {SLP}. Appuyez sur **OK** pour confirmer.

{ SHOWVIEW }

- Entrez le code SHOWVIEW Appuyez sur **OK** pour confirmer.

{ Son }

- Ces paramètres ne s'appliquent seulement si {TV} est sélectionné dans le mode {SOURCE}. Sélectionnez {Stéréo}, {Principal}, {SAP} ou {Mono}. Appuyez sur **OK** pour confirmer.

{ PDC }

- Règle la fonction PDC/VPS. Appuyez sur **OK** pour confirmer. Voir "A propos de la fonction PDC/VPS" ci-dessous.

Astuce:

- Pour retourner au menu normal des Enregistrements programmés, déplacez le curseur sur {Paramètres de Date/Heure} et appuyez sur **OK**.

- 2 Appuyez sur les boutons ▲▼ de la télécommande pour sélectionner l'enregistrement programmé à effacer. Appuyez sur **OK** pour confirmer la sélection.

- 3 Appuyez sur les boutons ▲▼◀▶ de la télécommande pour sélectionner {**RESET**}.
→ Les paramètres sont maintenant effacés.



- 4 Appuyez sur le bouton ▶ de la télécommande pour sélectionner {**OK**}.

→ Les paramètres sont maintenant effacés. La liste d'Enregistrements programmés suivante apparaît.

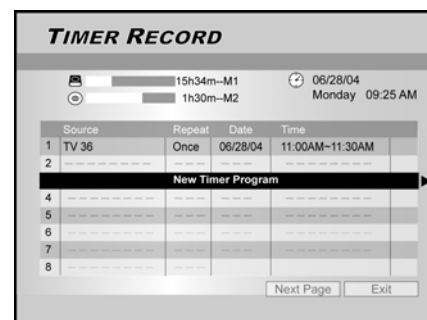

- 5 Appuyez sur les boutons ▲▼ pour sélectionner d'autres éléments de la liste à effacer et appuyez sur **OK**. Pour quitter la liste d'Enregistrements programmés, déplacez le curseur sur { **QUITTER** } et appuyez sur **OK**.