

# Sommaire

## Informations générales

<b>Précautions et informations sur la sécurité</b> .....	<b>8</b>
Précautions d'installation.....	8
Nettoyage des disques.....	8
À propos du recyclage.....	8
<b>Informations sur le produit</b> .....	<b>9</b>
Introduction.....	9
Accessoires fournis.....	9
Codes régionaux.....	9
Remarque concernant les droits d'auteur.....	9
Fonctions produit.....	10
Opérations simultanées possibles.....	10

## Présentation du produit

<b>Unité principale</b> .....	<b>11</b>
<b>Télécommande</b> .....	<b>12</b>
Utilisation de la télécommande.....	14

## Connexions

<b>Étape 1: raccordements de base au DVD Recorder</b> .....	<b>15</b>
Connexion des câbles d'antenne.....	15
Connexion des câbles vidéo.....	16
Raccordement des câbles audio.....	18
<b>Étape 2 : autres options de connexion</b> .....	<b>19</b>
Connexion à un boîtier décodeur ou à un récepteur satellite.....	19
Connexion d'un caméscope DV.....	20
Raccordement d'un caméscope aux connecteurs de la face avant.....	20
<b>Étape 3: installation et configuration</b> .....	<b>21</b>
Recherche du canal vidéo adéquat.....	21
Définition de la langue d'affichage à l'écran.....	21
Sélectionnez votre pays de résidence.....	22
Programmation des chaînes de télévision.....	22
Réglage de la date et de l'heure.....	23

## Enregistrement

<b>Enregistrement</b> .....	<b>24</b>
Supports d'enregistrement.....	24
Paramètres d'enregistrement.....	25
Paramètres de Enregistrer.....	26
Enregistrement à partir de différentes sources.....	27
Enregistrement instantané.....	29
Lecture d'un DVD au cours d'un enregistrement sur le magnétoscope.....	29
Visualisation d'une autre source au cours de l'enregistrement.....	29
<b>Enregistrement programmé</b> .....	<b>30</b>
À propos de l'enregistrement programmé.....	30
Enregistrement programmé (système SHOWVIEW®).....	30
Enregistrement programmé (manuel).....	31
Modification/suppression d'un enregistrement programmé.....	33

## Copie

<b>Copie directe (Cassette ↔ Disque) .....</b>	<b>34</b>
Copie d'une cassette VHS vers un DVD .....	34
Copie d'un DVD vers une cassette VHS .....	34

## Lecture

<b>Lecture de disque et USB .....</b>	<b>35</b>
Disques acceptés .....	35
Lancement de la lecture d'un disque .....	36
Lecture à partir d'un lecteur flash USB ou d'un lecteur de cartes mémoire USB .....	39
<b>Autres fonctions de lecture de disque .....</b>	<b>40</b>
Passage à un autre chapitre ou à une autre piste .....	40
Suspension de la lecture .....	40
Recherche avant/arrière .....	40
Utilisation du menu OPTIONS .....	41

## Édition des enregistrements

<b>Lecture de cassettes VHS .....</b>	<b>44</b>
Lancement de la lecture de cassettes VHS .....	44
<b>Édition des enregistrements - DVD inscriptible .....</b>	<b>45</b>
À propos de l'édition des disques .....	45
Accès au menu d'édition du disque .....	45
Lecture des enregistrements sur d'autres lecteurs de DVD (DVD±R uniquement) .....	47
À propos de l'édition de titres .....	48
Accès au menu d'édition des titres .....	48
À propos de l'édition vidéo .....	50
Accès au menu d'édition vidéo .....	50

## Autres informations

<b>Options du menu de configuration .....</b>	<b>53</b>
Accès au menu de configuration .....	53
Paramètres de Général .....	54
Paramètres de Lecture .....	55
Paramètres de Langues .....	57
Paramètres de Config. chaînes .....	58
Paramètres de Horloge .....	60
<b>Mise à niveau micrologicielle .....</b>	<b>61</b>
Installation du micrologiciel le plus récent .....	61
<b>Dépannage .....</b>	<b>62</b>
<b>Foire aux questions .....</b>	<b>66</b>
<b>Caractéristiques techniques .....</b>	<b>68</b>
<b>Symboles/messages de l'afficheur .....</b>	<b>69</b>
<b>Glossaire .....</b>	<b>70</b>
<b>Guide des systèmes télévisuels .....</b>	<b>204</b>

## Précautions et informations sur la sécurité

### ATTENTION!

**Appareil sous haute tension! Ne pas ouvrir. Risque d'électrocution!**

**Aucune pièce de cet appareil n'est susceptible d'être réparée par l'utilisateur. Laissez à des personnes qualifiées le soin d'assurer l'entretien de votre appareil.**

### Précautions d'installation

#### Bonne disposition de l'appareil

- Placez l'appareil sur une surface plane, rigide et stable. Ne placez pas l'appareil sur un tapis.
- Ne posez pas votre appareil au-dessus d'un autre dispositif qui risquerait d'entraîner une surchauffe (par exemple, un récepteur ou un amplificateur).
- Ne placez rien au-dessus ou en dessous de l'appareil (par exemple, des CD ou des magazines).
- Installez cet appareil à proximité d'une prise secteur facilement accessible.

#### Espace de ventilation

- Laissez un espace de 20 cm autour des orifices de ventilation de l'appareil. Ne placez pas l'appareil sur un support instable.
- La prise secteur doit rester facilement accessible.

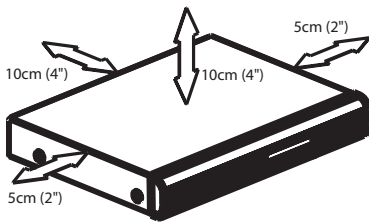

#### Préservez l'appareil des températures élevées, de l'humidité, de l'eau et de la poussière.

- Votre appareil ne doit pas être exposé aux fuites goutte à goutte ou aux éclaboussures.
- Ne placez pas d'objets susceptibles d'endommager votre appareil près de ce dernier (par exemple, objets remplis de liquide ou bougies allumées).

### Nettoyage des disques

Des dysfonctionnements peuvent se produire (image figée, interruption du son, déformation de l'image) lorsque le disque inséré dans le lecteur est sale. Pour éviter ce type de problème, nettoyez régulièrement vos disques.

Pour nettoyer un disque, utilisez un chiffon doux et essuyez-le en lignes droites, du centre vers le bord.

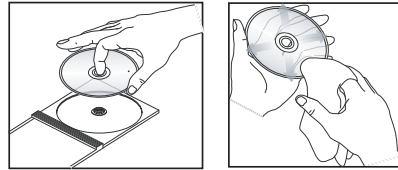

### ATTENTION!

N'utilisez pas de solvants comme le benzène, les diluants et les détergents disponibles dans le commerce ou les aérosols antistatiques pour nettoyer les disques.

Le DVD recorder étant doté d'un dispositif optique (laser) plus puissant que les lecteurs de CD ou de DVD classiques, les CD de nettoyage pour lecteurs de CD ou de DVD risquent d'endommager le dispositif optique (laser). Par conséquent, n'utilisez pas de CD de nettoyage.

### À propos du recyclage

Ce mode d'emploi est imprimé sur du papier recyclable. Cet équipement électronique contient un grand nombre d'éléments réutilisables. Si vous souhaitez vous débarrasser d'un ancien appareil, apportez-le dans un centre de recyclage. Respectez les réglementations locales pour vous débarrasser des emballages, des piles usagées et de votre ancien équipement.

# Informations sur le produit

## Introduction

Ce DVD Recorder Philips est livré avec un magnétoscope intégré. Il permet d'effectuer des enregistrements sur DVD±RW, DVD±R, DVD+R DL et cassette VHS, mais également de lire des DVD et des cassettes VHS. Les DVD±R doivent être finalisés avant de pouvoir être lus sur d'autres lecteurs de DVD.

Avant de commencer à utiliser ce DVD recorder, effectuez les raccordements et procédez à l'installation initiale en trois étapes simples.

**Étape 1 : raccordements de base au DVD recorder**

**Étape 2 : autres options de connexion**

**Étape 3 : installation et configuration de base**

Prenez le temps de lire ce manuel d'utilisation avant de vous servir de votre DVD Recorder. Il contient d'importantes informations et remarques relatives au fonctionnement de votre appareil.

### Conseils:

- Si vous avez des questions ou si un problème survient en cours d'utilisation, reportez-vous au chapitre 'Dépannage'.
- Si vous avez besoin d'une assistance technique plus poussée, contactez le service d'assistance clientèle de votre pays. Vous trouverez les numéros de téléphone et les adresses électroniques correspondants dans le livret de garantie.
- Reportez-vous à la plaque signalétique située à l'arrière ou en dessous du produit pour connaître les données d'identification ainsi que le régime nominal d'alimentation.

## Accessoires fournis

- Télécommande et piles
- Câble coaxial RF
- Guide de démarrage rapide

## Codes régionaux

En général, les films DVD sont mis en vente à différents moments dans les diverses régions du monde. Tous les lecteurs de DVD sont donc dotés d'un code régional.

Cet appareil lit uniquement les DVD de **Zone 2** ou les DVD pouvant être lus dans toutes les zones ('ALL'). Les DVD d'autres zones ne peuvent être lus par ce recorder.



## Remarque concernant les droits d'auteur

Toute copie d'une oeuvre protégée par un droit d'auteur, ce incluant les programmes informatiques, les enregistrements d'images et de sons, peut être une contrefaçon d'un droit d'auteur et constituer un délit. Cet appareil ne doit pas être utilisé à cette fin.

## Informations sur le produit (suite)

### Fonctions produit

#### SHOWVIEW®

Il s'agit d'un système de programmation simple pour les DVD Recorders. Pour l'utiliser, entrez le numéro correspondant au programme télévisé à enregistrer. Vous trouverez ce numéro dans votre magazine TV préféré.



i.LINK porte également le nom de FireWire et IEEE1394. Cette connexion sert au transfert des signaux numériques haut débit utilisés notamment par les caméscopes numériques (DV). Elle transmet tous les signaux audio et vidéo au moyen d'un seul câble.



Les DVD Recorders de Philips prennent en charge la fonction d'enregistrement Dual Media, qui permet d'enregistrer sur des disques + et - (DVD+R/+RW, DVD+R DL, DVD-R/-RW).

#### Copie directe

Le magnétoscope intégré facilite la copie des enregistrements d'une cassette VHS vers un DVD ou d'un DVD vers une cassette VHS. Il suffit d'appuyer sur un seul bouton.

### Opérations simultanées possibles

Opération actuelle	DVD		VCR	
	Lecture	Enregistrement	Lecture	Enregistrement
Lecture de DVD	—	✗	✗	✓
Enregistrement sur DVD	✗	—	✓	✗
Lecture de cassettes VHS	✗	✓	—	✗
Enregistrement sur cassette VHS	✓	✗	✗	—

- Lors de la lecture d'un DVD, il est uniquement possible d'effectuer simultanément une copie d'un DVD vers une cassette VHS.
- Lorsque vous enregistrez sur un DVD inscriptible, seule la lecture de cassettes VHS peut être menée simultanément.
- Lors de la lecture d'une cassette VHS, il est uniquement possible d'effectuer simultanément une copie du magnétoscope vers un DVD.
- Lors de l'enregistrement sur une cassette VHS, seule la lecture simultanée d'un DVD est possible.

# Unité principale

Français

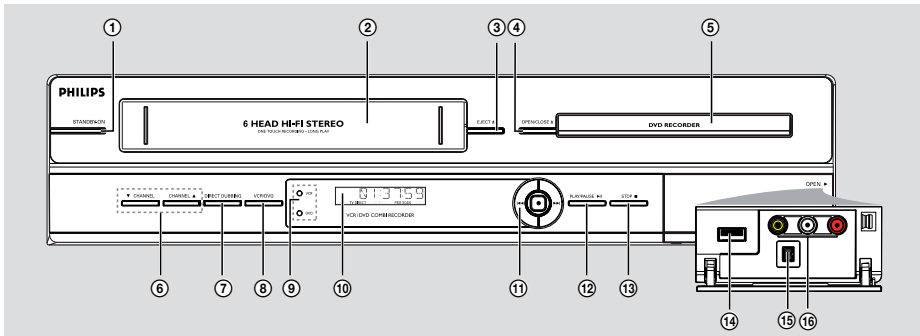

## ① STANDBY-ON

- Permet de mettre l'appareil sous tension ou en mode veille.

## ② Compartiment cassette

## ③ EJECT ▲

- Permet d'éjecter la cassette VHS.

## ④ OPEN/CLOSE ▲

- Permet d'ouvrir/fermer le tiroir-disque.

## ⑤ Tiroir-disque

## ⑥ CHANNEL ▲▼

- En mode tuner, permet de sélectionner la chaîne TV suivante ou précédente.
- Permet de sélectionner la source d'entrée du DVD Recorder (EXT1, EXT2, TUNER, CAM1, DV).

## ⑦ DIRECT DUBBING

- Permet de copier d'une cassette VHS vers un DVD inscriptible et vice-versa.

## ⑧ VCR/DVD

- Bascule entre les modes magnétoscope et DVD.

## ⑨ Voyant VCR

- S'allume en mode magnétoscope.

### Voyant DVD

- S'allume en mode DVD.

## ⑩ Afficheur

- Affiche des informations sur l'état actuel du recorder.

## ⑪ /

- Permet de passer au titre, au chapitre ou à la piste précédent(e)/suivant(e).
- Maintenu(e) enfoncée, cette touche permet d'effectuer une recherche rapide vers l'avant ou vers l'arrière.

## REC ●

- Permet de démarrer un enregistrement à partir de la chaîne TV ou de la source d'entrée vidéo actuelle.
- Appuyez plusieurs fois sur cette touche pour programmer un enregistrement par incréments de 30, 60 ou 90 minutes.

## ⑫ PLAY/PAUSE

- Permet de lancer la lecture.
- Permet de suspendre la lecture ou l'enregistrement.

## ⑬ STOP ■

- Permet d'interrompre la lecture, l'enregistrement ou la copie.

### Prises situées derrière le volet

Ouvrez le volet comme indiqué sur l'étiquette **OPEN** ► à droite.

## ⑭ USB

- Entrée pour lecteur flash USB ou lecteur de carte mémoire USB.
- Appuyez sur la touche **USB** de la télécommande pour accéder à cette source d'entrée.

## ⑮ DV IN

- Entrée pour caméscopes numériques ou autres appareils pouvant être branchés sur cette prise.

## ⑯ VIDEO

- Entrée vidéo pour caméscopes ou magnétoscopes.

### AUDIO L/R

- Entrée audio pour caméscopes ou magnétoscopes.

# Télécommande

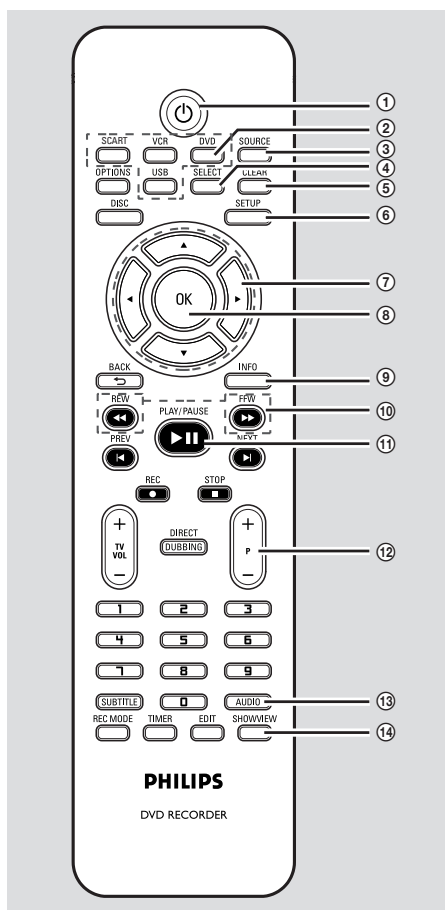

① **Power**  
 – Permet de mettre l'appareil sous tension ou en mode veille.

② **SCART**  
 – Permet de basculer entre la lecture à partir d'appareils auxiliaires (raccordés via la prise EXT2 AUX I/O) et la lecture à partir du DVD Recorder.

**DVD**  
 – Permet de basculer en mode DVD.

**VCR**  
 – Permet de basculer en mode magnétoscope.

**USB**  
 – Permet d'accéder au contenu du lecteur flash USB ou du lecteur de carte mémoire USB.

③ **SOURCE**  
 – Permet de sélectionner la source d'entrée du DVD Recorder (EXT1, EXT2, TUNER, CAM1, DV).

④ **SELECT**  
 – Permet de sélectionner une piste, un chapitre ou un fichier dans le menu de programmation.

⑤ **CLEAR**  
 – Permet d'effacer une piste ou un fichier dans la liste de lecture ou la liste à copier.  
 – Permet d'effacer une entrée du programmeur.  
 – Permet de remettre le compteur de bande à zéro.

⑥ **SETUP**  
 – Permet d'accéder au menu de configuration et de le quitter.

⑦ **◀▶**: Flèches permettant de se déplacer vers la gauche/droite ou d'effectuer une recherche vers l'avant/arrière.  
**▲▼**: Flèches permettant de se déplacer vers le haut/bas ou de sélectionner le canal TV du DVD Recorder.

⑧ **OK**  
 – Permet d'enregistrer/confirmer une entrée.

⑨ **INFO**  
 – Affiche/masque la barre d'état.

⑩ **REW ◀◀ / FFW ▶▶**  
 – Recherche rapide vers l'avant ou vers l'arrière.

⑪ **PLAY/PAUSE ▶▶**  
 – Permet de lancer la lecture.  
 – Permet de suspendre la lecture ou l'enregistrement.

⑫ **P + / -**  
 – En mode tuner, sélectionnez la chaîne TV suivante ou précédente.  
 – En mode lecture du magnétoscope, réglez la qualité d'image (alignement).

⑬ **AUDIO**  
 – Permet de sélectionner une langue son (DVD/ VCD) ou un canal audio (CD. VHS).

⑭ **SHOWVIEW**  
 – Permet d'accéder au menu SHOWVIEW® ou de le quitter.

### 15 OPTIONS

- Permet d'accéder aux menus des outils et d'édition des titres/du disque ou de les quitter.

### 16 DISC

- Permet d'accéder au menu d'un DVD ou à l'index d'images d'un DVD.
- Permet d'accéder au menu d'un VCD lorsque le contrôle de lecture (PBC) est activé.

### 17 BACK ↵

- Revient au menu précédent d'un CD vidéo.

### 18 PREV ◀/NEXT ▶

- Passe au chapitre ou à la piste précédent(e), suivant(e) ou "index".

### 19 REC ●

- Lance l'enregistrement de la chaîne TV ou de la source d'entrée vidéo en cours.
- Appuyez plusieurs fois sur cette touche pour programmer un enregistrement instantané à des intervalles de 30, 60 ou 90 minutes.

### STOP ■

- Permet d'interrompre la lecture, l'enregistrement ou la copie.
- Maintenu enfoncée, cette touche permet d'ouvrir et de fermer le tiroir-disque.

### 20 TV VOL + / –

- Règle le volume du téléviseur (téléviseurs Philips uniquement).

### 21 DIRECT DUBBING

- Permet de copier d'une cassette VHS vers un DVD inscriptible et vice-versa.

### 22 Pavé numérique

- Permet de sélectionner un chapitre/une piste à lire.
- Permet de sélectionner le canal TV préprogrammé du DVD Recorder.

### 23 SUBTITLE

- Permet de sélectionner la langue de sous-titrage d'un DVD.

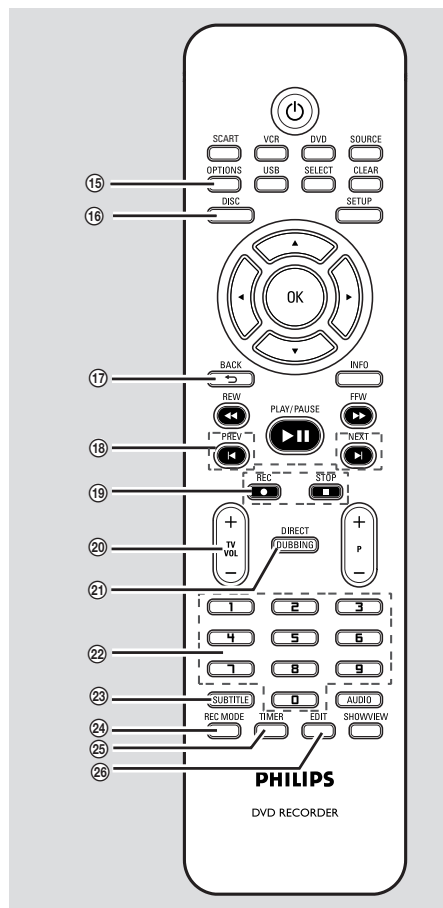

### 24 REC MODE

- Permet de basculer entre les différents modes d'enregistrement: HQ, SP, SPP, LP, EP, SLP. VCR: SP & LP. Cette option détermine la qualité d'enregistrement et la quantité de données enregistrables ou la durée d'enregistrement disponible sur un DVD inscriptible.

### 25 TIMER

- Permet d'accéder au menu de programmation et de le quitter.

### 26 EDIT

- Permet d'accéder au menu d'édition vidéo et de le quitter.



## Télécommande (suite)

### Utilisation de la télécommande

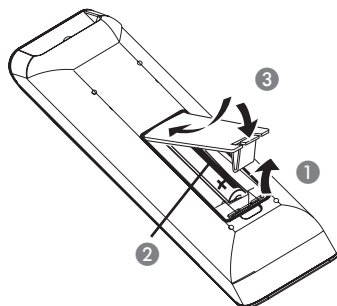

- 1 Ouvrez le compartiment des piles.
- 2 Insérez deux piles de type R03 ou AAA, en respectant les indications de polarité (+ -) du compartiment.
- 3 Refermez le couvercle.
- 4 Dirigez la télécommande vers le capteur infrarouge de la face avant de l'appareil.

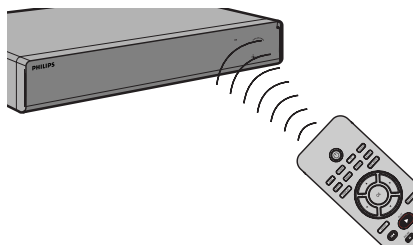

- 5 Sélectionnez la source souhaitée en appuyant sur la touche **DVD**, **VCR** ou **SOURCE** de la télécommande.
- 6 Sélectionnez ensuite la fonction souhaitée (par exemple ◀◀, ▶▶).

### ATTENTION!

- Ôtez les piles si celles-ci sont épuisées ou si vous savez que vous ne vous servirez pas de la télécommande pendant un certain temps.
- Évitez de mélanger les piles (neuves et anciennes, au carbone et alcalines, etc.).
- Les piles contiennent des substances chimiques: elles doivent donc être mises au rebut de manière adéquate.

# Étape 1: raccords de base au DVD Recorder

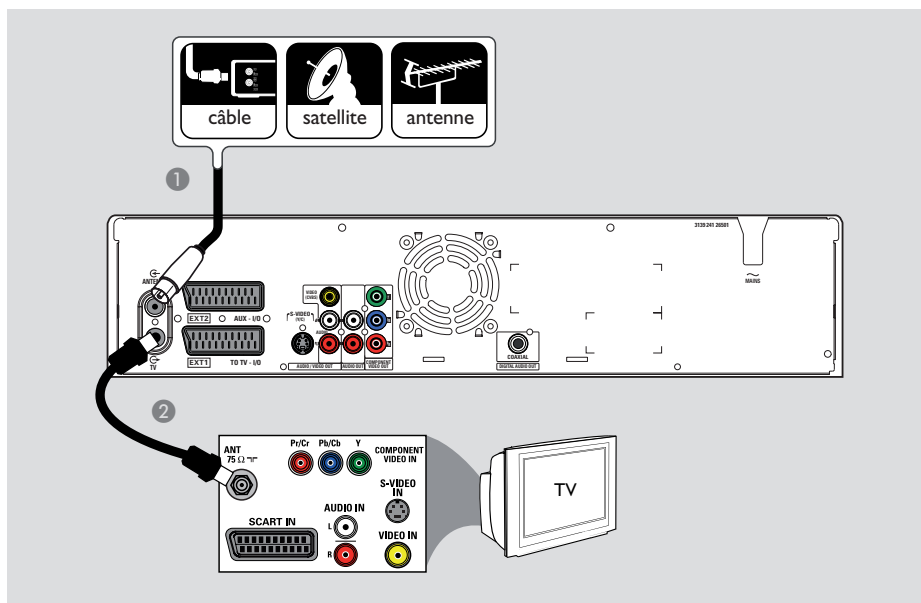

## Connexion des câbles d'antenne

La connexion des câbles d'antenne vous permet de regarder et d'enregistrer des émissions de télévision à l'aide du recorder. Si le signal d'antenne passe par un boîtier décodeur ou un récepteur satellite, assurez-vous que ceux-ci sont sous tension si vous souhaitez regarder ou enregistrer une émission transmise via le câble.

- **Si vous souhaitez relier le DVD recorder à et/ou à un boîtier décodeur/récepteur satellite**, reportez-vous au chapitre "Étape 2: autres options de connexion" pour obtenir des explications sur la connexion au téléviseur.

- 1 Connectez le signal Antenne/récepteur satellite/câble TV (RF OUT ou TO TV) à la prise **ANTENNA** du DVD Recorder.
- 2 À l'aide du câble coaxial RF fourni, reliez la prise **TV** du DVD Recorder à l'entrée d'antenne (également appelée VHF/UHF RF IN) du téléviseur.

### Conseils:

- Selon la manière dont votre chaîne TV vous parvient (directement par une antenne hertzienne, via un boîtier décodeur ou un magnétoscope), il vous faudra débrancher certains câbles pour pouvoir effectuer ce branchement.

**CONSEIL:** Avant de procéder à des connexions, assurez-vous que tous les appareils sont débranchés.

## Étape I: raccordements de base au DVD Recorder

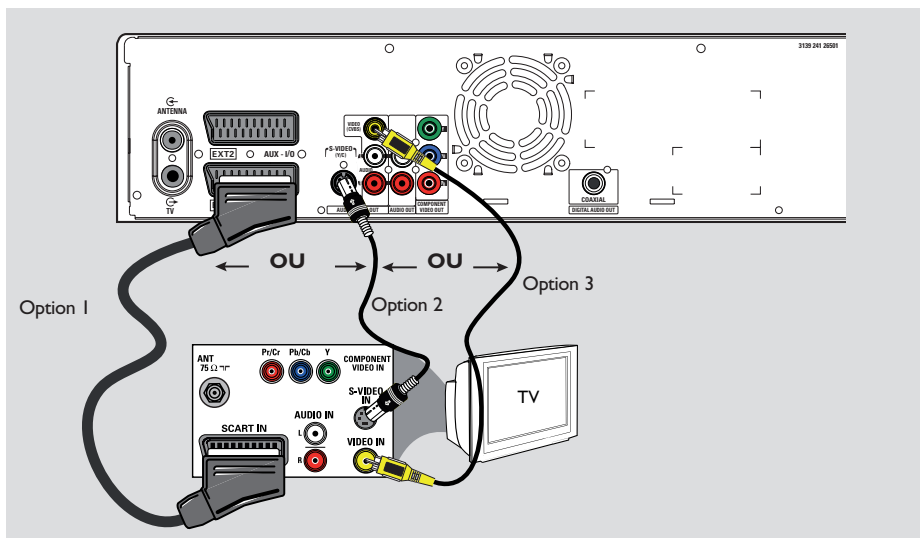

### Connexion des câbles vidéo

La connexion des câbles vidéo vous permet de regarder le contenu du disque et de la cassette VHS lus par le DVD Recorder. Choisissez l'**une** des options ci-dessous pour connecter le câble vidéo :

#### Option 1 : Utilisation d'un câble péritel

- À l'aide d'un câble péritel (non fourni), reliez la prise **EXTI TO TV-I/O** située sur le DVD Recorder à l'entrée péritel correspondante du téléviseur.

#### Conseils:

- Si votre téléviseur est doté de plusieurs prises péritel, sélectionnez la prise adaptée à la sortie et à l'entrée vidéo.
- Si votre téléviseur affiche un menu de sélection pour la prise péritel, choisissez la source 'VCR' (Magnétoscope).
- La prise **EXT2 AUX-I/O** est réservée aux appareils auxiliaires.

#### Option 2 : Utilisation d'un câble S-Vidéo

- À l'aide d'un câble S-Vidéo (non fourni), reliez la prise **S-VIDEO (Y/C)** du DVD Recorder à l'entrée S-Vidéo (également appelée Y/C ou S-VHS) du téléviseur.  
→ Une connexion audio est nécessaire pour restituer le son. Reportez-vous à la section suivante "Raccordement des câbles audio".

#### Option 3 : Utilisation d'un câble vidéo (CVBS)

- À l'aide d'un câble vidéo composite (extrémité jaune, non fourni), reliez la sortie **VIDEO (CVBS) OUT** du DVD Recorder à l'entrée vidéo (également appelée A/V In, Video In, Composite ou Baseband) du téléviseur.  
→ Une connexion audio est nécessaire pour restituer le son. Reportez-vous à la section suivante "Raccordement des câbles audio".

**CONSEIL:** Avant de procéder à des connexions, assurez-vous que tous les appareils sont débranchés.

## Étape I: raccords de base au DVD Recorder

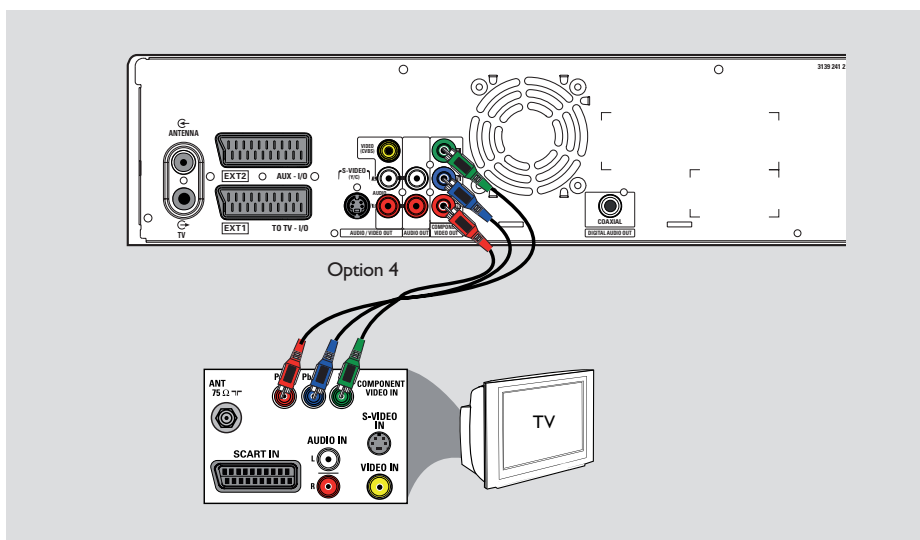

### Option 4 : Utilisation d'un câble composantes (Y Pb Pr)

- 1 À l'aide d'un câble vidéo composantes (rouge/bleu/vert, non fourni), reliez les sorties **Y Pb Pr - OUT** du DVD Recorder aux entrées vidéo composantes correspondantes (également appelées Y Pb/Cb Pr/Cr ou YUV) du téléviseur.
- 2 Si votre téléviseur prend en charge le balayage progressif, reportez-vous au chapitre « Options du menu de configuration – Paramètres généraux – Options de sortie vidéo » pour plus de détails sur la configuration du balayage progressif.

#### **IMPORTANT !**

**Pour obtenir une qualité vidéo en balayage progressif, vous devez disposer d'un câble Y Pb Pr et d'un téléviseur doté de la fonction de balayage progressif. Nous vous conseillons fortement de terminer l'installation du DVD Recorder avant d'activer la fonction de balayage progressif.**

**CONSEIL:** Avant de procéder à des connexions, assurez-vous que tous les appareils sont débranchés.

## Étape I: raccordements de base au DVD Recorder

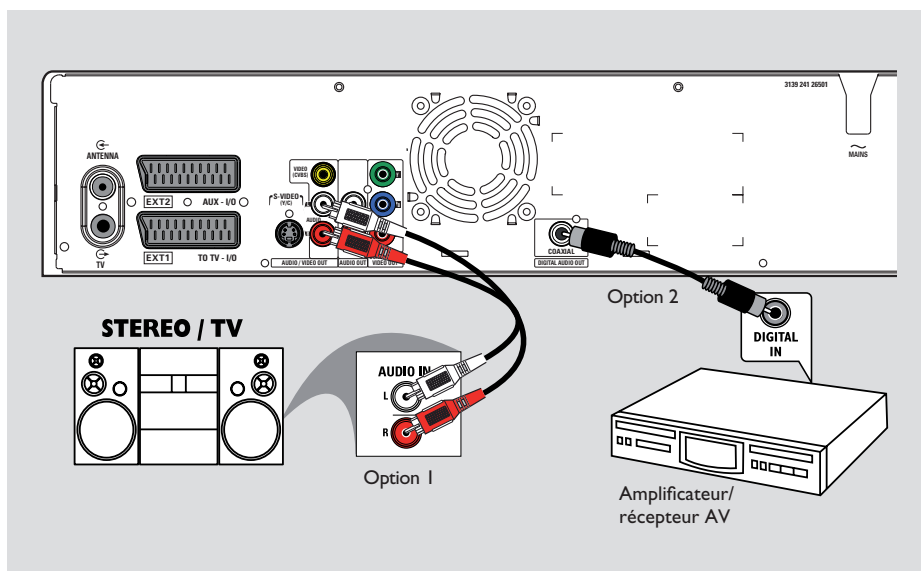

### Raccordement des câbles audio

Le raccordement des câbles audio vous permet d'entendre le son de la vidéo en cours de lecture sur le DVD Recorder. Cette connexion n'est toutefois pas nécessaire si ce DVD Recorder est relié au téléviseur par le câble péritel.

#### Option 1 : utilisation d'un câble audio

Vous pouvez brancher le DVD Recorder sur un récepteur ou un système stéréo à deux canaux (minichaîne, téléviseur) et bénéficier ainsi d'un son stéréo.

- À l'aide d'un câble audio (extrémités rouge/blanche, non fourni), reliez les sorties **AUDIO L/R OUT** aux entrées audio correspondantes de l'appareil connecté.

#### Option 2 : Utilisation d'un câble coaxial

Reliez le DVD Recorder à un amplificateur/récepteur AV doté d'un décodeur multicanal numérique pour bénéficier d'un son Surround multicanal.

- À l'aide d'un câble coaxial, reliez la sortie **COAXIAL (DIGITAL AUDIO OUT)** du DVD Recorder à l'entrée numérique de l'amplificateur/récepteur.

Avant d'utiliser l'appareil, réglez correctement les paramètres de la sortie audio numérique (reportez-vous au chapitre « Options du menu de configuration – Paramètres de Lecture – Sortie audio numérique »).

Si les paramètres audio ne correspondent pas aux caractéristiques de votre équipement stéréo, celui-ci peut produire un son fort ou déformé, voire ne produire aucun son.

**CONSEIL:** Avant de procéder à des connexions, assurez-vous que tous les appareils sont débranchés.

## Étape 2 : autres options de connexion

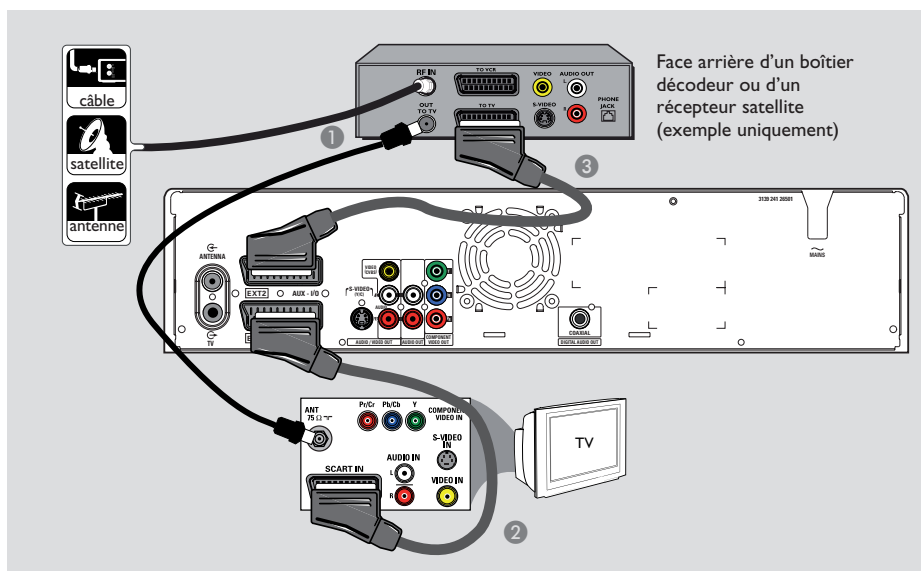

### Connexion à un boîtier décodeur ou à un récepteur satellite

#### Option 1

Si votre boîtier décodeur/récepteur satellite n'est doté que d'une sortie d'antenne (RF OUT ou TO TV), reportez-vous à la section "Étape 1: raccordements de base au DVD recorder-Raccordement des câbles d'antenne" pour obtenir des explications sur la connexion au téléviseur.

#### Option 2 (voir l'illustration ci-dessus)

Si votre récepteur satellite/boîtier décodeur est équipé d'une sortie péritel

- 1 Conservez le raccordement d'antenne entre le récepteur satellite/boîtier décodeur et le téléviseur.
- 2 Reliez la prise **EXT1 TO TV-I/O** du DVD Recorder à l'entrée péritel correspondante du téléviseur à l'aide du câble péritel.
- 3 À l'aide d'un autre câble péritel, reliez la sortie **EXT2 AUX-I/O** du DVD recorder à la sortie péritel (également appelée TV OUT ou TO TV) du récepteur satellite/boîtier décodeur.

Pour commencer la lecture, sélectionnez la chaîne TV au niveau du récepteur satellite/boîtier décodeur. Pour afficher l'image d'un appareil externe connecté, appuyez sur la touche **SCART** de la télécommande.

**CONSEILS** : consultez le manuel d'utilisation de l'appareil connecté pour obtenir des informations sur les connexions possibles.

## Étape 2 : autres options de connexion (suite)

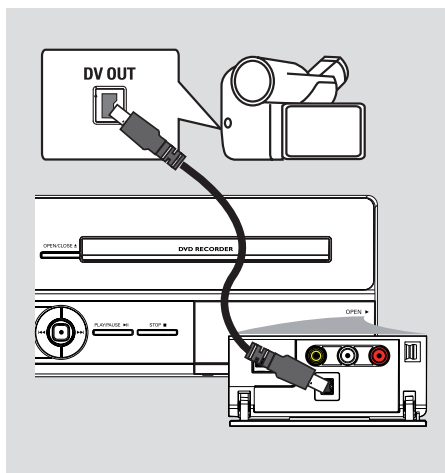

### Connexion d'un caméscope DV

Utilisez cette prise si vous utilisez un caméscope numérique DV ou Digital 8. La prise DV est conforme à la norme i.LINK.

- À l'aide d'un câble i.LINK 4 broches (non fourni), reliez la prise **DV IN** située sur la face avant du DVD Recorder à la sortie DV OUT correspondante du caméscope.

Avant de faire fonctionner l'appareil, appuyez plusieurs fois sur la touche **SOURCE** de la télécommande pour sélectionner le canal d'entrée DV.

#### Conseils:

- La prise DV IN ne permet pas de brancher un ordinateur.
- Il n'est pas possible d'enregistrer le contenu du recorder sur votre caméscope via la prise DV IN du recorder.

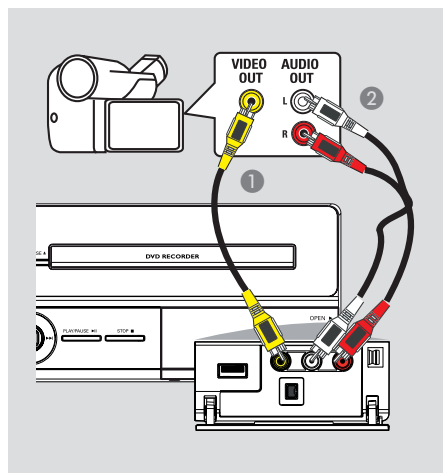

### Raccordement d'un caméscope aux connecteurs de la face avant

Utilisez les connecteurs de la face avant pour copier le contenu d'un autre appareil vidéo (caméscope, magnétoscope ou lecteur de DVD, par exemple).

- 1 À l'aide d'un câble vidéo (non fourni), reliez la prise **VIDEO** située sur la face avant du DVD Recorder à la sortie vidéo correspondante de l'appareil vidéo connecté.
- 2 À l'aide d'un câble audio (non fourni), reliez les prises **AUDIO L/R** aux sorties audio correspondantes de l'appareil vidéo connecté.

Avant d'utiliser l'appareil, appuyez plusieurs fois sur la touche **SOURCE** de la télécommande pour sélectionner le canal d'entrée CAMI en fonction du raccordement effectué.

**CONSEILS :** consultez le manuel d'utilisation de l'appareil connecté pour obtenir des informations sur les connexions possibles.

## Étape 3: installation et configuration

### Avant de commencer...

Lorsque les raccordements sont terminés et que vous allumez le DVD recorder pour la première fois, il est conseillé de procéder à quelques réglages de base.

Reportez-vous aux pages suivantes sur l'utilisation des fonctionnalités du menu de configuration du système pour programmer les chaînes TV, définir la langue des menus et régler l'horloge. Cette opération optimisera les performances du DVD Recorder.

### Recherche du canal vidéo adéquat

- 1 Appuyez sur la touche **STANDBY-ON** du DVD recorder pour le mettre sous tension.
- 2 Allumez le téléviseur, puis réglez-le sur le canal d'entrée vidéo adéquat. L'écran DVD bleu devrait s'afficher à l'écran.
  - Vous pouvez choisir le canal 1 du téléviseur, puis appuyer plusieurs fois sur la touche bas de la télécommande du téléviseur jusqu'à ce que le canal d'entrée vidéo apparaisse à l'écran.
  - Vous pouvez appuyer plusieurs fois sur la touche **RECALL** de la télécommande du téléviseur.
  - Habituellement, ce canal se situe entre le premier et le dernier canal: il peut s'appeler FRONT, A/V IN ou VIDEO. Pour plus d'informations, reportez-vous au manuel d'utilisation de votre téléviseur.

### Définition de la langue d'affichage à l'écran

Sélectionnez la langue d'affichage à l'écran des menus du DVD recorder. Les langues disponibles varient en fonction de votre pays ou de votre région. Elles peuvent ne pas être représentées sur les illustrations du manuel d'utilisation.

Les options de langues ne peuvent être modifiées qu'à l'arrêt de la lecture ou lorsque le tiroir-disque est vide.

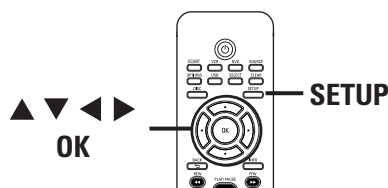

- 1 Appuyez sur la touche **SETUP** de la télécommande.
  - Le menu de configuration apparaît à l'écran du téléviseur.
- 2 À l'aide des touches **▲▼**, sélectionnez **{ Config. - Langue }**, puis appuyez sur **▶** pour afficher le menu.

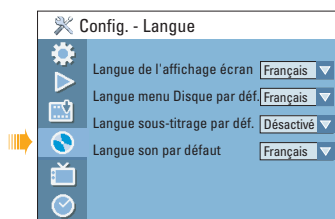

- 3 Utilisez les touches **▲▼** pour sélectionner **{ Langue de l'affichage écran }**, puis appuyez sur **OK** pour accéder aux options.
- 4 À l'aide des touches **▲▼**, sélectionnez la langue souhaitée, puis appuyez sur **OK** pour confirmer.

**CONSEILS :** Appuyez sur la touche **▶** pour revenir au menu précédent. Appuyez sur la touche **SETUP** pour quitter le menu.



## Étape 3: installation et configuration (suite)

### Sélectionnez votre pays de résidence

Sélectionnez votre pays de résidence pour la syntonisation automatique des chaînes.

- 1 Appuyez sur la touche **SETUP** de la télécommande.  
→ Le menu de configuration apparaît à l'écran du téléviseur.
- 2 Dans le menu de configuration, utilisez les touches ▲▼ pour sélectionner  { **Config. - Général** }, puis appuyez sur ► pour accéder au menu.

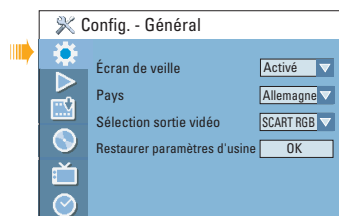

- 3 Sélectionnez { **Pays** }, puis appuyez sur **OK**.
- 4 Utilisez les touches ▲▼ pour sélectionner votre pays de résidence, puis appuyez sur **OK** pour confirmer la sélection.

### Programmation des chaînes de télévision

Avant que le DVD recorder ne puisse enregistrer des émissions de télévision, vous devez rechercher les chaînes TV disponibles et les enregistrer dans le DVD recorder.

**Les options de langues ne peuvent être modifiées qu'à l'arrêt de la lecture ou lorsque le tiroir-disque est vide.**

#### Avant de commencer...

Assurez-vous d'avoir correctement raccordé le recorder, le téléviseur et le récepteur satellite/boîtier décodeur (le cas échéant) et d'avoir mis ces appareils sous tension.

- 1 Appuyez sur la touche **SETUP** de la télécommande.  
→ Le menu de configuration apparaît à l'écran du téléviseur.
- 2 Dans le menu de configuration, utilisez les touches ▲▼ pour sélectionner  { **Config. - Config. chaînes** }, puis appuyez sur ►.



- 3 Sélectionnez { **Recherche de chaînes** }, puis appuyez sur **OK**.  
→ La recherche automatique des chaînes TV démarre. Cette opération peut prendre quelques minutes. Une fois la recherche terminée, le nombre total de chaînes trouvées et mémorisées s'affiche à l'écran du téléviseur.

**Pour modifier ou classer les chaînes TV**, consultez le chapitre "Options du menu de configuration – Paramètres de configuration des chaînes".

**CONSEILS :** Appuyez sur la touche ► pour revenir au menu précédent. Appuyez sur la touche **SETUP** pour quitter le menu.

## Étape 3: installation et configuration (suite)

### Réglage de la date et de l'heure

Le DVD Recorder intègre une fonction automatique de réglage de la date et de l'heure. Si la date et l'heure réglées par le DVD Recorder ne sont pas correctes, vous pouvez modifier les réglages de l'horloge.

- 1 Appuyez sur la touche **SETUP**.  
→ Le menu de configuration s'affiche.
- 2 Dans le menu de configuration, utilisez les touches ▲▼ pour sélectionner  { **Config. - Horloge** }, puis appuyez sur ► pour confirmer.

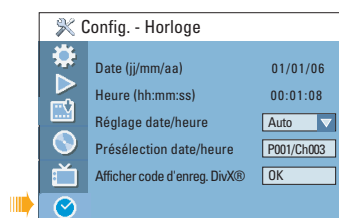

- 3 Sélectionnez { **Réglage date/heure** }, puis appuyez sur ►.  
→ Utilisez les touches ▲▼ pour sélectionner { **Manuel** }, puis appuyez sur **OK**.
- 4 Sélectionnez { **Date (jj/mm/aa)** }, puis appuyez sur **OK** pour modifier les champs correspondants.  
→ Utilisez les touches ▲▼ pour modifier les chiffres, sélectionnez les différents champs à l'aide des touches ◀▶, puis appuyez sur **OK** pour confirmer.
- Vous pouvez également introduire les chiffres à l'aide des **pavé numérique 0-9** de la télécommande.
- 5 Appuyez sur **OK** pour confirmer.
- 6 Ensuite, sélectionnez { **Heure (hh:mm:ss)** }, et répétez les étapes 4 et 5.

**L'installation initiale est terminée.**

**CONSEILS :** Appuyez sur la touche ► pour revenir au menu précédent. Appuyez sur la touche **SETUP** pour quitter le menu.

## Enregistrement

Ce DVD Recorder peut être utilisé pour enregistrer des programmes TV ou pour copier le contenu d'un appareil externe vers un DVD inscriptible ou une cassette VHS. La capacité de stockage du DVD et de la cassette dépend du mode d'enregistrement sélectionné. Ce DVD Recorder intègre également une fonction d'enregistrement programmé permettant de planifier un enregistrement à l'avance.

### Supports d'enregistrement

Le DVD Recorder prend en charge les DVD±R/±RW/+R DL et les cassettes VHS.



**DVD±RW** (DVD réinscriptible)

– Les disques réinscriptibles sont réutilisables dès lors que les données existantes sont effacées.



**DVD±R** (DVD inscriptibles)

– Ces disques ne sont inscriptibles qu'une seule fois. Chaque nouvel enregistrement est ajouté à la suite des enregistrements précédents car ceux-ci ne peuvent être effacés.

– Vous pouvez éditer vos DVD±R si ceux-ci n'ont pas encore été finalisés. Il est également possible de créer des repères de chapitre supplémentaires.

– Pour lire un DVD±R sur un autre lecteur de DVD, celui-ci doit être finalisé (Reportez-vous au chapitre "Modification/Finalisation de l'enregistrement - Lecture des enregistrements (DVD±R) par d'autres lecteurs de DVD"). Une fois un disque finalisé, aucune donnée supplémentaire ne peut y être ajoutée.



**DVD+R DL** (DVD+R double couche)

– Tout comme les DVD+R, ces disques ne sont inscriptibles qu'une seule fois. La seule différence réside dans la capacité (8,5 Go). Ils offrent deux couches inscriptibles sur un seul DVD. Celles-ci sont accessibles sur le même côté du disque, ainsi l'enregistrement peut s'effectuer sans interruption.

### Vitesses de transfert et types de disques pris en charge

Disque	Vitesses
DVD+R	1x - 16x
DVD+RW	2.4x - 8x
DVD-R	1x - 16x
DVD-RW	2x - 6x
DVD+R DL	2.4x

Conseils :

– L'enregistrement d'un disque à une vitesse élevée peut produire du bruit, ce qui est tout à fait normal.

– Évitez d'utiliser des disques présentant une face imprimée.



**Cassettes VHS**

– Les cassettes VHS sont dotées de languettes de protection pour éviter tout effacement accidentel des enregistrements. Pour empêcher l'enregistrement, rompez la languette. Pour permettre l'enregistrement, couvrez l'orifice de la languette à l'aide de ruban adhésif.

– Si la languette de protection a été rompue, la lecture commence dès que la cassette VHS est introduite dans le lecteur.

– Le magnétoscope marque automatiquement la bande avec un signal d'index au début de chaque enregistrement.

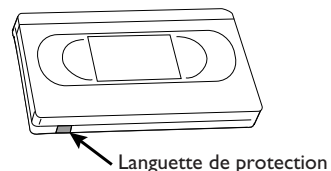

### IMPORTANT !

#### Contenus impossibles à enregistrer

Il est impossible d'enregistrer les contenus protégés contre la copie sur ce DVD Recorder. Si le DVD Recorder reçoit un signal anticopie, il suspend l'enregistrement.

### Paramètres d'enregistrement

Les paramètres d'enregistrement par défaut vous permettent de définir des repères de chapitre automatiques, ainsi que la source d'entrée et le mode d'enregistrement préférés. Toute modification effectuée à l'aide de la télécommande ne s'appliquera qu'aux paramètres d'enregistrement en cours. Les paramètres d'enregistrement par défaut seront conservés pour le prochain enregistrement.

- 1 Appuyez sur la touche **SETUP** de la télécommande.  
→ Le menu de configuration apparaît à l'écran du téléviseur.
- 2 Utilisez les touches ▲▼ pour sélectionner  { **Config. - Enregistrer** }, puis appuyez sur ► pour confirmer.

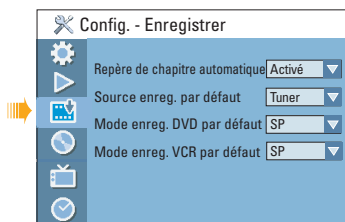

- 3 À l'aide des touches ▲▼, sélectionnez le paramètre que vous souhaitez modifier, puis appuyez sur **OK** pour confirmer.  
→ Les instructions et explications portant sur les options sont présentées dans les pages suivantes.
- 4 Pour quitter, appuyez sur **SETUP**.

## Enregistrement (suite)

### Paramètres de Enregistrer (les options soulignées sont les paramètres par défaut)

#### Repère de chapitre automatique

Ce mode divise automatiquement l'enregistrement (titre) en chapitres en insérant des repères à intervalles prédéfinis. Vous pouvez ainsi accéder rapidement à un moment précis de l'enregistrement.

- { **Activé** }
  - Un repère de chapitre est automatiquement inséré toutes les 5 minutes lors de l'enregistrement.
  - (Pour les DVD+R DL) Un repère de chapitre est automatiquement inséré toutes les 10 minutes lors de l'enregistrement.
- { **Désactivé** }
  - Aucun repère de chapitre n'est inséré dans l'enregistrement.

#### Source enreg. par défaut

Ce mode permet de définir la source d'enregistrement par défaut. La source d'enregistrement par défaut est sélectionnée sur le DVD Recorder lorsque vous appuyez sur la touche **SOURCE**.

- { **Tuner** }
  - Source d'entrée du téléviseur.
- { **CAMI** }
  - Source d'entrée de l'appareil connecté aux prises VIDEO et AUDIO L/R de la face avant.
- { **DV** }
  - Source d'entrée de l'appareil connecté à la prise DV IN de la face avant.
- { **EXT1** }
  - Source d'entrée de l'appareil connecté à la prise péritel EXT1 TO TV-I/O de la face arrière.
- { **EXT2** }
  - Source d'entrée de l'appareil connecté à la prise péritel EXT2 AUX-I/O de la face arrière.

**Remarque:** pour changer de source d'enregistrement sans modifier le réglage par défaut, appuyez sur la touche **SOURCE** de la télécommande.

#### Mode enreg. DVD par défaut

Le mode d'enregistrement définit la qualité d'image des enregistrements sur DVD, ainsi que le temps d'enregistrement maximal d'un disque. Le réglage par défaut est **SP**.

Mode d'enregistrement	Qualité de l'image	Durée d'enregistrement maximale d'un disque (en heures)
HQ	High Quality (qualité maximum)	1
SP	Standard Play (qualité standard)	2
SPP	Standard Play Plus (qualité standard+)	2.5
LP	Long Play (qualité moyenne)	3
EP	Extended Play (qualité moyenne)	4
SLP	Super Long Play (qualité minimum)	6

#### Mode enreg. VCR par défaut

Le mode d'enregistrement définit la qualité d'image des enregistrements sur magnétoscope, ainsi que le temps d'enregistrement maximal d'une cassette VHS. Les modes d'enregistrement disponibles pour le magnétoscope sont **SP** et LP.

## Enregistrement (suite)

### Enregistrement à partir de différentes sources

Ce DVD Recorder possède différentes entrées de signal externe pouvant servir pour l'enregistrement ou la lecture, notamment des entrées tuner, S-Vidéo, vidéo composite, DV, péritel et audio stéréo.

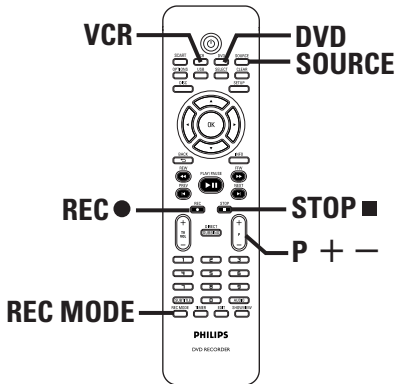

### Enregistrement de programmes TV

- 1 Réglez le téléviseur sur le canal du DVD Recorder (par ex. EXT, 0 ou AV).
- 2 Appuyez sur **DVD** ou **VCR** pour sélectionner la destination d'enregistrement.
- 3 Insérez un DVD inscriptible ou une cassette VHS dans le DVD Recorder.  
→ Si vous utilisez une cassette VHS, définissez le point de départ de l'enregistrement.
- 4 Appuyez sur la touche **SOURCE** de la télécommande pour sélectionner { **Tuner** }, puis sélectionnez la chaîne TV diffusant l'émission à enregistrer à l'aide des touches **P + / -**.

**CONSEILS :** Si vous effectuez un enregistrement sur une cassette VHS, vous pouvez changer de chaîne lorsque l'enregistrement est en mode pause. La chaîne d'enregistrement ne peut toutefois pas être modifiée lors d'un enregistrement sur DVD, même en mode pause.

- 5 Si besoin est, appuyez plusieurs fois sur la touche **REC MODE** pour sélectionner un autre mode d'enregistrement.
- 6 Appuyez sur la touche **REC** ● pour démarrer l'enregistrement.  
→ Si le disque contient déjà des enregistrements, le nouvel enregistrement sera automatiquement placé à la suite du dernier enregistrement en date.  
→ Si vous utilisez une cassette VHS, l'enregistrement commence à l'endroit où la bande est positionnée.
- Pour suspendre l'enregistrement, appuyez sur la touche **▶||**. Pour reprendre l'enregistrement, appuyez sur la touche **REC** ●.  
→ Vous pouvez utiliser cette fonction pour ne pas enregistrer les publicités.
- 7 Pour arrêter l'enregistrement, appuyez sur la touche **STOP** ■.  
→ Sinon, l'enregistrement se poursuit jusqu'à ce que le DVD soit saturé ou jusqu'à la fin de la cassette.

#### Conseil :

– Si vous effectuez un enregistrement sur une cassette VHS, vous pouvez changer de chaîne lorsque l'enregistrement est en mode pause. La chaîne d'enregistrement ne peut toutefois pas être modifiée lors d'un enregistrement sur DVD, même en mode pause.

### Enregistrement à partir d'un appareil externe (caméscope/magnétoscope/lecteur de DVD)

Vous pouvez enregistrer directement sur un DVD inscriptible à partir d'un appareil externe.

- 1 Branchez l'appareil externe sur le DVD Recorder. Reportez-vous au chapitre "Étape 2: autres options de connexion".
- 2 Réglez le téléviseur sur le canal du DVD Recorder (par ex. EXT, 0 ou AV).
- 3 Appuyez sur **DVD** ou **VCR** pour sélectionner la destination d'enregistrement.

## Enregistrement (suite)

- 4 Insérez un DVD inscriptible ou une cassette VHS dans le DVD Recorder.  
→ Si vous utilisez une cassette VHS, définissez le point de départ de l'enregistrement.
- 5 Appuyez plusieurs fois sur **SOURCE** pour sélectionner le canal d'entrée correspondant à la prise à laquelle est connecté l'appareil.
  - { **EXT1** }
  - Source d'entrée de l'appareil connecté à la prise péritel EXT1 TO TV-I/O de la face arrière.
  - { **EXT2** }
  - Source d'entrée de l'appareil connecté à la prise péritel EXT2 AUX-I/O de la face arrière.
  - { **CAMI** }
  - Source d'entrée de l'appareil connecté aux prises VIDEO et AUDIO L/R de la face avant.
- 6 Si besoin est, appuyez plusieurs fois sur la touche **REC MODE** pour sélectionner un autre mode d'enregistrement.
- 7 Appuyez sur **REC ●** pour démarrer l'enregistrement.  
Pour augmenter la durée d'enregistrement par incréments de 30 minutes, appuyez plusieurs fois sur la touche **REC ●**.
- 8 Lancez la lecture sur l'appareil connecté.
- Pour suspendre l'enregistrement, appuyez sur la touche **▶II**.  
Pour reprendre l'enregistrement, appuyez sur la touche **REC ●**. Cette fonction permet d'éviter l'enregistrement de publicités.
- 9 Pour arrêter l'enregistrement, appuyez sur la touche **STOP ■**.  
→ Sinon, l'enregistrement se poursuit jusqu'à ce que le DVD soit saturé ou jusqu'à la fin de la cassette.

### Enregistrement à partir d'un caméscope DV

Vous pouvez enregistrer des vidéos directement sur un DVD inscriptible ou une cassette VHS à partir d'un caméscope DV connecté.

- 1 Raccordez le caméscope DV à l'entrée **DV IN** située sur la face avant du DVD Recorder.
- 2 Localisez le passage à partir duquel vous souhaitez commencer à enregistrer et placez le caméscope DV en pause.
- 3 Réglez le téléviseur sur le canal du DVD Recorder (par ex. EXT, 0 ou AV).
- 4 Appuyez sur **DVD** ou **VCR** pour sélectionner la destination d'enregistrement.
- 5 Insérez un DVD inscriptible ou une cassette VHS dans le DVD Recorder.  
→ Si vous utilisez une cassette VHS, définissez le point de départ de l'enregistrement.
- 6 Appuyez sur la touche **SOURCE** de la télécommande pour sélectionner { **DV** }.
- 7 Appuyez sur la touche **REC ●** pour démarrer l'enregistrement et sur la touche **PLAY** du caméscope DV pour lancer la lecture.
- Pour suspendre l'enregistrement, appuyez sur la touche **▶II**. Pour reprendre l'enregistrement, appuyez de nouveau sur la touche **REC ●**.
- 8 Pour arrêter l'enregistrement, appuyez sur la touche **STOP ■**.  
→ Un nouveau titre/index sera créé au prochain enregistrement.

**CONSEILS :** Si vous effectuez un enregistrement sur une cassette VHS, vous pouvez changer de chaîne lorsque l'enregistrement est en mode pause. La chaîne d'enregistrement ne peut toutefois pas être modifiée lors d'un enregistrement sur DVD, même en mode pause.

## Enregistrement (suite)

### Enregistrement instantané

Cette fonction vous permet d'effectuer des enregistrements d'une durée prédéfinie sans utiliser le programmeur.

- 1 Appuyez sur **P + -** pour sélectionner le numéro de la chaîne diffusant le programme à enregistrer, par exemple « P01 ».
  - 2 Appuyez sur **DVD** ou **VCR** pour sélectionner la destination d'enregistrement.
  - 3 Insérez un DVD inscriptible ou une cassette VHS dans le DVD Recorder.  
→ Si vous utilisez une cassette VHS, définissez le point de départ de l'enregistrement.
  - 4 Si nécessaire, sélectionnez un autre mode d'enregistrement en appuyant plusieurs fois sur la touche **REC MODE**.
  - 5 Appuyez sur **REC ●** pour démarrer l'enregistrement. Pour augmenter la durée d'enregistrement par incréments de 30 minutes, appuyez plusieurs fois sur la touche **REC ●**.
  - 6 L'appareil arrête l'enregistrement à l'heure indiquée, puis passe automatiquement en mode veille.
- Si vous souhaitez arrêter l'enregistrement avant l'heure prévue, appuyez sur **STOP ■**.

### Lecture d'un DVD au cours d'un enregistrement sur le magnétoscope

Si vous souhaitez regarder un DVD au cours d'un enregistrement sur le magnétoscope, appuyez sur la touche DVD pour basculer en mode DVD, puis lancez la lecture du DVD. Il est impossible d'utiliser le magnétoscope au cours d'un enregistrement sur DVD.

**Remarque :** cette fonction est uniquement disponible lorsque l'option { **Décodeur** } est réglée sur { **Désactivé** }. Pour modifier le réglage de l'option { **Décodeur** }, consultez le chapitre « Options du menu de configuration – Paramètres de configuration des chaînes – { **Modifier infos sur chaîne** } ».

### Visualisation d'une autre source au cours de l'enregistrement

Pendant l'enregistrement, accédez à une autre chaîne TV ou lisez un autre appareil audio/vidéo connecté au DVD Recorder.

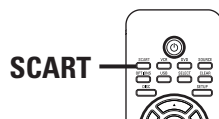

### Lecture de contenu provenant d'un autre appareil

Cette opération n'est possible que si le DVD Recorder est connecté au téléviseur via la prise EXT1 TO TV-I/O.

- Appuyez sur la touche **SCART** pour afficher l'image provenant de l'appareil branché sur le connecteur EXT2 AUX-I/O de ce DVD Recorder.

### Visualisation d'une autre chaîne TV

Si aucun appareil n'est branché sur le connecteur EXT2 AUX-I/O, la touche **SCART** vous permet de basculer en mode TV.

- Changez de chaîne à l'aide de la télécommande du téléviseur.  
→ Le message "TV/LOOP" (TV/boucle) apparaît sur l'afficheur du DVD Recorder.
- Pour revenir en mode d'enregistrement, appuyez sur la touche **SCART** de la télécommande.

*Conseil:*

– Si vous souhaitez regarder la chaîne TV par l'intermédiaire du DVD Recorder ou lire le disque enregistré, sélectionnez le canal d'entrée vidéo du téléviseur



## Enregistrement programmé

### À propos de l'enregistrement programmé

L'enregistrement programmé permet de démarrer et d'interrompre automatiquement un enregistrement à une date/heure donnée. Le DVD Recorder recherche la chaîne définie et lance l'enregistrement à l'heure indiquée.

Ce modèle vous permet de programmer jusqu'à **8 enregistrements** à la fois. Il est impossible de changer la chaîne en cours d'enregistrement lors d'un enregistrement programmé.

### Il existe deux manières de programmer un enregistrement via le programmeur:

- À l'aide du système SHOWVIEW®.
- À l'aide du programmeur manuel.

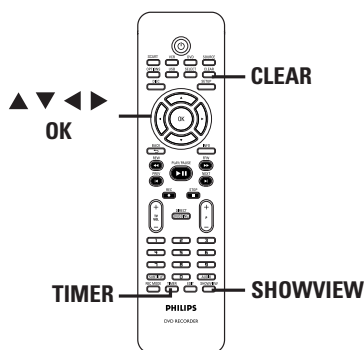

### À propos de la fonction VPS/PDC

(PDC n'est pas disponible dans certains pays). La fonction VPS (Video Programming System) ou PDC (Programme Delivery Control) permet de contrôler l'heure de début et la durée des enregistrements TV. Si un programme TV commence plus tôt ou se termine plus tard que prévu, le DVD Recorder s'allume et s'éteint à la bonne heure.

La fonction VPS/PDC permet d'enregistrer la totalité du programme. Pour programmer une durée supérieure/inférieure à la durée de diffusion VPS/PDC, il convient de désactiver cette fonction.

**CONSEILS :** Si vous effectuez un enregistrement sur une cassette VHS, vous pouvez changer de chaîne lorsque l'enregistrement est en mode pause. La chaîne d'enregistrement ne peut toutefois pas être modifiée lors d'un enregistrement sur DVD, même en mode pause.

### Enregistrement programmé (système SHOWVIEW®)

Pour utiliser ce système de programmation simplifié, entrez le code SHOWVIEW® correspondant à l'émission télévisée à enregistrer. Vous trouverez ce code dans votre magazine TV.

Ce code contient toutes les informations dont le DVD Recorder a besoin.

- 1 Réglez le téléviseur sur le canal du DVD Recorder (par ex. EXT, 0 ou AV).
- 2 Appuyez sur la touche **SHOWVIEW** de la télécommande.  
→ Le menu du système SHOWVIEW® s'affiche.

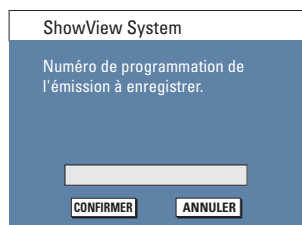

- 3 À l'aide des **pavé numérique 0-9**, entrez le code de programmation SHOWVIEW® de l'émission à enregistrer (par ex., pour 5-312-4 ou 5,312 4, entrez "53124").
- Pour effacer le code de programmation, appuyez sur la touche **CLEAR** de la télécommande.
- Pour annuler la programmation, sélectionnez **CANCEL** (ANNULER) dans le menu, puis appuyez sur **OK**.

## Enregistrement programmé (suite)

- 4 Pour valider votre choix, sélectionnez **CONFIRM** (CONFIRMER) dans le menu, puis appuyez sur **OK**.  
 → Les informations relatives au programme s'affichent dans le menu d'édition du programmeur.

Éditeur enreg. prog. 09 : 05 : 56

Source	Ch003
Dest	DVDR
Mode Enr.	SP
Mode	Une fois
Date	01 / 01 / 06
Début	10 : 33
Fin	11 : 03
VPS	Désactivé

**OK**      **ANNULER**

**Remarque :** si aucun numéro de programmation n'a été affecté au code SHOWVIEW®, vous devez entrer manuellement le numéro de chaîne. Suivez les instructions s'affichant sur l'écran du téléviseur.

- 5 Appuyez sur ▼ pour sélectionner { **Dest.** } dans le menu, puis appuyez sur ►.
- 6 Appuyez sur DVD ou VCR pour sélectionner la destination d'enregistrement, puis appuyez sur **OK**.
- 7 Appuyez sur **TIMER** pour quitter le menu.
- 8 Insérez un DVD inscriptible ou une cassette VHS dans le DVD Recorder.  
 → Si vous utilisez une cassette VHS, définissez le point de départ de l'enregistrement.
- 9 Appuyez sur la touche **STANDBY-ON** pour mettre le DVD Recorder en mode de veille.  
 → L'icône du 'TIMER' (PROGRAMMATEUR) apparaît sur l'afficheur lorsqu'un enregistrement est programmé.  
 → Si le DVD Recorder n'est pas en mode veille, un message d'avertissement s'affiche trois minutes avant le début de l'enregistrement.  
 → À la fin de l'enregistrement programmé, le DVD Recorder s'éteint automatiquement.

### Enregistrement programmé (manuel)

- 1 Réglez le téléviseur sur le canal du DVD Recorder (par ex. EXT, 0 ou AV).
- 2 Appuyez sur la touche **TIMER** de la télécommande.  
 → Le calendrier du programmeur s'affiche.

Programmations 09 : 05 : 56

	Source	Dest	Mode Enr.	Date	Début	Fin	VPS
1	P003	DVDR	SP	05/01/06	14.00	15.30	Activé
2	P010	DVDR	EP	25/01/06	02.00	06.30	Désactivé
3	P008	DVDR	SP	30/01/06	17.00	18.15	Activé
4	P005	VCR	SP	31/01/06	12.30	14.00	Désactivé
5							
6							

- 3 Sélectionnez un champ vide, puis appuyez sur **OK**.  
 → Le menu d'édition du programmeur s'affiche.

Éditeur enreg. prog. 09 : 05 : 56

Source	Ch003
Dest	DVDR
Mode Enr.	SP
Mode	Une fois
Date	01 / 01 / 06
Début	10 : 33
Fin	11 : 03
VPS	Désactivé

**OK**      **ANNULER**

- 4 Utilisez les touches ▲▼ ou les pavé numérique **0-9** pour sélectionner ou entrer les informations nécessaires, puis appuyez sur **OK** pour confirmer.

**{ Source }**

Sélectionnez la chaîne TV ou la source d'entrée correcte (DV, EXT1, EXT2 ou CAM1) utilisée pour connecter l'appareil externe.

**{ Dest. }**

Sélectionnez la destination d'enregistrement : DVD ou magnétoscope.

**CONSEILS :** Si vous effectuez un enregistrement sur une cassette VHS, vous pouvez changer de chaîne lorsque l'enregistrement est en mode pause. La chaîne d'enregistrement ne peut toutefois pas être modifiée lors d'un enregistrement sur DVD, même en mode pause.

## Enregistrement programmé (suite)

### { Mode Enr. }

Sélectionnez le mode d'enregistrement.  
Pour plus d'informations, reportez-vous au chapitre "Enregistrement – Paramètres d'enregistrement - Mode d'enregistrement par défaut".

### { Mode }

Sélectionnez le mode de répétition: Once (Une fois), Daily (Quotidien), Weekly (Hebdomadaire), Mon-Fri (Lun-Ven), Mon-Sat (Lun-Sam) ou Weekend (Week-end).

### { Date }

Indiquez la date de l'enregistrement (jour/mois/année).

### { Début }

Indiquez l'heure du début de l'enregistrement (heures : minutes).

### { Fin }

Indiquez l'heure de fin de l'enregistrement (heures : minutes).

### { VPS/PDC }

Active ou désactive la fonction VPS/PDC.

**Remarque:** la fonction VPS/PDC n'est pas disponible pour le récepteur externe.

- 5 À l'aide des touches ▲▼, sélectionnez **OK** dans le menu, puis appuyez sur **OK**.  
→ Le système mémorise la programmation et revient au calendrier du programmeur.
- Pour annuler la programmation, sélectionnez **CANCEL** (Annuler) dans le menu, puis appuyez sur **OK**.
- 6 Appuyez sur **TIMER** pour quitter le menu.
- 7 Insérez un DVD inscriptible ou une cassette VHS dans le DVD Recorder.  
→ Si vous utilisez une cassette VHS, définissez le point de départ de l'enregistrement.

- 8 Appuyez sur la touche **STANDBY-ON** pour mettre le DVD Recorder en mode veille.  
→ L'icône du 'TIMER' (PROGRAMMATEUR) apparaît sur l'afficheur lorsqu'un enregistrement est programmé.  
→ Si le DVD Recorder n'est pas en mode veille, un message d'avertissement s'affiche trois minutes avant le début de l'enregistrement.  
→ Le DVD Recorder s'éteint automatiquement à la fin de l'enregistrement programmé.

#### Conseil:

- Programmez l'enregistrement une minute avant le début du programme. De cette façon, vous êtes certain d'enregistrer la totalité du programme car la préparation de l'enregistrement dure environ 30 secondes.
- L'intervalle entre deux enregistrements programmés doit être d'au moins 5 (cinq) minutes. Sinon, le début du deuxième programme pourrait ne pas être enregistré.
- Ce DVD Recorder prend uniquement en charge l'enregistrement des signaux vidéo PAL/SECAM sur cassette VHS.

**CONSEILS :** Si vous effectuez un enregistrement sur une cassette VHS, vous pouvez changer de chaîne lorsque l'enregistrement est en mode pause. La chaîne d'enregistrement ne peut toutefois pas être modifiée lors d'un enregistrement sur DVD, même en mode pause.

## Enregistrement programmé (suite)

### Programmation d'un enregistrement via un boîtier décodeur/récepteur satellite externe

Si vous avez connecté un récepteur satellite/boîtier décodeur au DVD Recorder via la prise péritel EXT2 AUX-I/O (reportez-vous au chapitre "Étape 2: autres options de connexion"), suivez les étapes ci-dessous pour programmer les enregistrements.

- 1 Sélectionnez le canal à enregistrer sur le récepteur satellite/boîtier décodeur.
- 2 Programmez l'enregistrement en indiquant les informations requises. Suivez les étapes 1 à 8 de la section "Enregistrement programmé (manuel)", à la page précédente.

**Remarque:** sous { **Source** }, sélectionnez { **EXT2** } comme source d'entrée de l'enregistrement.

- 3 Maintenez le récepteur satellite/boîtier décodeur sous tension pendant l'enregistrement.

### Modification/suppression d'un enregistrement programmé

- 1 Réglez le téléviseur sur le canal du DVD Recorder (par ex. EXT, 0 ou AV).
- 2 Appuyez sur la touche **TIMER** de la télécommande.  
→ Le calendrier du programmeur s'affiche.

	Source	Dest	ModeEnr	Date	Début	Fin	VPS
1	P003	DVDR	SP	05/01/06	14.00	15.30	Activé
2	P010	DVDR	EP	25/01/06	02.00	06.30	Désactivé
3	P008	DVDR	SP	30/01/06	17.00	18.15	Activé
4	P005	VCR	SP	31/01/06	12.30	14.00	Désactivé
5							
6							

- 3 Sélectionnez la programmation que vous souhaitez modifier/supprimer à l'aide des touches ▲▼.
- 4 **Pour supprimer cette entrée du programmeur**, appuyez sur la touche **CLEAR** de la télécommande.
- 5 **Pour modifier le calendrier du programmeur**, appuyez sur **OK** pour accéder au menu d'édition du programmeur correspondant à la programmation sélectionnée.

Éditeur enreg. prog. 09 : 05 : 56	
Source	Ch003
Dest	DVDR
Mode Enr.	SP
Mode	Une fois
Date	01 / 01 / 06
Début	10 : 33
Fin	11 : 03
VPS	Désactivé
<input type="button" value="OK"/> <input type="button" value="ANNULER"/>	

- 6 Sélectionnez le champ, puis effectuez les modifications nécessaires.
- 7 Une fois cette opération terminée, sélectionnez  dans le menu, puis appuyez sur **OK**.
- 8 Appuyez sur **TIMER** pour quitter le menu.

**CONSEILS :** Si vous effectuez un enregistrement sur une cassette VHS, vous pouvez changer de chaîne lorsque l'enregistrement est en mode pause. La chaîne d'enregistrement ne peut toutefois pas être modifiée lors d'un enregistrement sur DVD, même en mode pause.

## Copie directe (Cassette ↔ Disque)

### Copie d'une cassette VHS vers un DVD

Vous pouvez archiver vos cassettes VHS sur un DVD inscriptible.

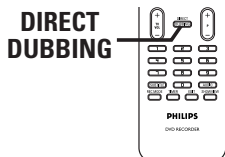

- 1 Insérez un DVD inscriptible.
- 2 Insérez une cassette VHS préenregistrée.
- 3 Appuyez sur la touche **VCR** de la télécommande.
- 4 Appuyez sur la touche **▶||** pour lancer la lecture de la cassette. Déterminez l'endroit où vous souhaitez commencer l'enregistrement, puis appuyez de nouveau sur **▶||** pour suspendre la lecture.
- 5 Appuyez sur la touche **DIRECT DUBBING** de la télécommande.  
→ Le menu Dubbing (Copie) s'affiche.

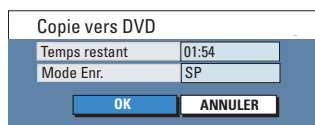

- 6 Pour changer le mode d'enregistrement, appuyez sur **▲** pour sélectionner { **Mode enreg.** } dans le menu, puis appuyez sur **▶**. Sélectionnez le mode d'enregistrement souhaité, puis appuyez sur **OK**.
- 7 Appuyez sur **OK** dans le menu, puis sur la touche **OK** pour lancer la copie.
- 8 Pour interrompre la copie, appuyez sur **STOP ■**.  
→ Sinon, la copie s'arrête automatiquement à la fin de la cassette VHS.

### Copie d'un DVD vers une cassette VHS

Il est impossible de copier un DVD protégé contre la copie. Il est interdit de copier les DVD protégés par Macrovision.

- 1 Insérez une cassette VHS vierge dans le compartiment cassette.
- 2 Insérez le DVD que vous souhaitez copier dans le tiroir-disque.
- 3 Appuyez sur la touche **DVD** de la télécommande.
- 4 Appuyez sur la touche **▶||** pour lancer la lecture du DVD. Déterminez l'endroit où vous souhaitez commencer l'enregistrement, puis appuyez de nouveau sur **▶||** pour suspendre la lecture.
- 5 Appuyez sur la touche **DIRECT DUBBING** de la télécommande.  
→ Le menu Dubbing (Copie) s'affiche.

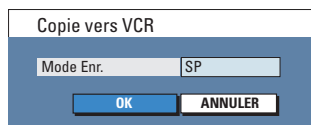

- 6 Pour changer le mode d'enregistrement, appuyez sur **▲** pour sélectionner { **Mode enreg.** } dans le menu, puis appuyez sur **▶**. Sélectionnez le mode d'enregistrement souhaité, puis appuyez sur **OK**.
- 7 Appuyez sur **OK** dans le menu, puis sur la touche **OK** pour lancer la copie.
- 8 Pour interrompre la copie, appuyez sur **STOP ■**.  
→ Vous devez arrêter la copie manuellement lorsque le DVD est terminé. Sinon, la lecture du DVD pourrait reprendre au début et le DVD pourrait être enregistré plusieurs fois.

**CONSEILS :** Vérifiez qu'il reste suffisamment de place sur le DVD inscriptible ou sur la cassette VHS avant de commencer l'enregistrement.

## Disques acceptés

Grâce à ce DVD recorder, vous pouvez lire et effectuer des enregistrements sur les types de disque suivants:

### Enregistrement et lecture

#### Les DVD±RW

(DVD réinscriptibles) peuvent être gravés un nombre infini de fois.



#### Les DVD±R

(DVD inscriptibles) ne peuvent être gravés qu'une seule fois.



#### DVD+R DL

(DVD+R double couche); ne peut être gravé qu'une seule fois.



### Lecture uniquement

#### DVD-Vidéo

(Digital Versatile Disc)



#### Contenu des disques CD-RW

(Contenu de disques)  
Audio/MP3/WMA/JPEG



#### Contenu des disques CD-R

(Contenu de disques)  
Audio/MP3/WMA/JPEG



#### CD audio

(Compact Disc Digital Audio)



#### CD-MP3/WMA



#### CD vidéo

(Formats 1.0, 1.1, 2.0)



#### Super CD vidéo (SVCD)



#### Disque DivX

(DivX® 3.11, 4.x, 5.x, 6)



### IMPORTANT !

– Si une icône d'erreur apparaît sur l'écran du téléviseur lorsque vous appuyez sur une touche, cela signifie que cette fonction n'est pas disponible sur le disque inséré ou à cette étape.

– Les DVD et les lecteurs de DVD font l'objet de restrictions régionales. Avant de lire un disque, assurez-vous que son code régional correspond à celui de votre lecteur.

– Ne forcez pas le tiroir-disque et n'y insérez pas autre chose que des disques, au risque de causer des dysfonctionnements au niveau du lecteur.

**CONSEILS :** Ce DVD Recorder ne prend pas en charge la lecture de certains disques en raison de leur configuration et de leurs caractéristiques, de la qualité d'enregistrement et du logiciel auteur.

## Lecture de disque et USB (suite)

### Lancement de la lecture d'un disque

- 1 Appuyez sur la touche **STANDBY-ON** pour allumer le DVD Recorder.
- 2 Appuyez sur la touche DVD de la télécommande.  
→ Le voyant DVD s'allume.
- 3 Appuyez sur la touche **OPEN/CLOSE ▲**.  
→ Le tiroir-disque s'ouvre.
- Vous pouvez également maintenir enfoncée la touche **STOP ■** de la télécommande pour ouvrir et fermer le tiroir-disque.
- 4 Placez le disque dans le tiroir, étiquette vers le haut, puis appuyez sur la touche **OPEN/CLOSE ▲**.
- 5 Réglez le téléviseur sur le canal du DVD Recorder (par ex. EXT, 0 ou AV).
- 6 Il se peut que la lecture démarre automatiquement. Sinon, appuyez sur la touche **▶||** pour lancer la lecture.
- Si la boîte de dialogue permettant d'entrer le code PIN s'affiche, l'option de contrôle parental a été activée pour le disque inséré. Vous devez saisir le code PIN à quatre chiffres (reportez-vous à la section "Options du menu de configuration - Paramètres de Lecture").
- Pour connaître davantage de fonctions de lecture, reportez-vous au chapitre "Autres fonctions de lecture".

#### Conseils :

- Pour repasser en mode tuner au cours de la lecture d'un DVD, appuyez sur la touche **SOURCE**.
- Si vous souhaitez regarder la cassette VHS, appuyez sur **VCR** pour passer en mode magnétoscope avant de lancer la lecture de la cassette. Si vous appuyez sur la touche **DVD**, la lecture reprend à l'endroit où elle avait été interrompue.

### Lecture d'un DVD vidéo

Les DVD intègrent habituellement un menu. Vous pouvez donc être invité à sélectionner certaines options (par exemple, pour définir la langue son ou de sous-titrage) dans le menu.

- 1 Insérez un DVD.
- Si le menu du disque apparaît, effectuez votre sélection à l'aide des **pavé numérique 0-9** ou utilisez les touches **▲▼** pour sélectionner une option de lecture, puis appuyez sur **OK** pour lancer la lecture.

#### Pour accéder au menu du disque

- Appuyez sur la touche **DISC** de la télécommande.

#### Pour sélectionner le chapitre précédent ou suivant

- En cours de lecture, appuyez sur **◀** ou **▶**.
- 2 Pour arrêter la lecture, appuyez sur la touche **STOP ■**.

### Lecture d'un CD audio

- 1 Insérez un CD audio.  
→ La lecture commence automatiquement.  
→ Le numéro de la piste et le temps de lecture écoulé sont indiqués sur l'afficheur.
- 2 Pour arrêter la lecture, appuyez sur la touche **STOP ■**.

**CONSEILS :** Ce DVD Recorder ne prend pas en charge la lecture de certains disques en raison de leur configuration et de leurs caractéristiques, de la qualité d'enregistrement et du logiciel auteur.

# Lecture de disque et USB (suite)

## Lecture d'un (Super) CD vidéo

Les (Super) CD vidéo peuvent intégrer la fonction PBC (contrôle de lecture). Celle-ci vous permet de lire les CD vidéo de manière interactive, à l'aide du menu affiché.

- 1 Insérez un (Super) CD vidéo.

**Si le mode PBC est activé, le menu d'index apparaît à l'écran du téléviseur.**

- 2 Entrez votre sélection ou sélectionnez une option de lecture à l'aide des **pavé numérique 0-9**.
  - Pour retourner au menu précédent, appuyez sur la touche **BACK**  $\curvearrowright$  de la télécommande.
  - Pour activer/désactiver le mode PBC (Contrôle de lecture), appuyez sur la touche **OPTIONS** de la télécommande en cours de lecture afin d'accéder au menu VCD. À l'aide des touches  $\blacktriangle$   $\blacktriangledown$ , sélectionnez { **PBC activé** } ou { **PBC désactivé** }.
- 3 Pour arrêter la lecture, appuyez sur la touche **STOP** ■.

## Lecture d'un DVD inscriptible

- 1 Insérez un DVD inscriptible.  
→ L'écran d'images indexées s'affiche.
- 2 À l'aide des touches  $\blacktriangledown$   $\blacktriangle$ , sélectionnez un titre à lire, puis appuyez sur **▶▶**.
- 3 Pour arrêter la lecture, appuyez sur la touche **STOP** ■.

*Conseil:*

– Si le message **BLANK (Vierge)** apparaît sur l'afficheur, le disque ne contient pas d'enregistrement.

## Lecture d'un disque DivX

Ce DVD Recorder prend en charge la lecture de films au format DivX que vous pouvez copier depuis votre ordinateur sur un CD-R/RW, un DVD inscriptible.

- 1 Insérez un disque DivX.  
→ Le menu du disque s'affiche.
- Si le film au format DivX® comporte des sous-titres externes, vous devez d'abord sélectionner le fichier de sous-titres dans la liste des fichiers. À l'aide des touches  $\blacktriangle$   $\blacktriangledown$ , sélectionnez les fichiers à lire, puis appuyez sur **OK** pour confirmer votre sélection.
- 2 Appuyez sur la touche **▶▶** pour lancer la lecture.

**Pour sélectionner un autre jeu de caractères pour le fichier de sous-titres, procédez comme suit:**

- En cours de lecture, appuyez une fois sur la touche **OPTIONS** pour afficher le menu du disque. Appuyez de nouveau sur la touche **OPTIONS** pour accéder aux paramètres de lecture du diaporama DivX.

Lecture fichier	
Type	Vidéo
Mode	Normal
Trick	Lecture
Caractère	Ensemble standard
Audio	Stéréo
Heure	0:01:31 / 0:41:35
LANG	Langue 1

Western European
Standard
Central European
Cyrillic
Greek

- À l'aide des touches  $\blacktriangle$   $\blacktriangledown$ , sélectionnez { **Caractère** }, puis appuyez sur **▶** pour accéder aux options. Sélectionnez la langue des sous-titres de votre choix, puis appuyez sur **OK** pour confirmer.

*Conseils:*

– Les fichiers de sous-titrage portant l'extension *.srt*, *.smi*, *.sub* et *.sami* sont pris en charge.  
– Parfois, une pixélisation peut se produire lors de la lecture de fichiers DivX en raison de la mauvaise qualité de certains contenus numériques téléchargés depuis Internet.

**CONSEILS :** ce DVD Recorder ne prend pas en charge la lecture de certains disques en raison de leur configuration et de leurs caractéristiques, de la qualité d'enregistrement et du logiciel auteur.



## Lecture de disque et USB (suite)

### Lecture d'un disque MP3/WMA

Les MP3 (MPEG-1 audio couche 3) sont des fichiers musicaux extrêmement compressés. Le format MP3 vous permet d'enregistrer jusqu'à dix fois plus de données (musique, photos) sur un seul CD-ROM par rapport à un CD classique.

- 1 Insérez un CD-MP3/WMA.  
→ Le menu du disque s'affiche.

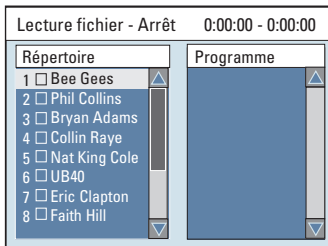

**Remarque:** il est possible que le DVD Recorder mette davantage de temps pour afficher le menu du disque sur l'écran du téléviseur en raison du nombre élevé de morceaux qu'il comporte.

- 2 Appuyez sur les touches ▲▼ pour naviguer dans le menu et appuyez sur **OK** pour accéder au dossier ou à l'album.
- 3 Appuyez sur les touches ▲▼ pour sélectionner la piste ou le fichier à lire.
  - Pour revenir au niveau précédent, appuyez sur **BACK** ⏪.
- 4 Pour créer une nouvelle liste de lecture, sélectionnez la piste ou le fichier adéquat, puis appuyez sur **SELECT**.
  - Les pistes ou fichiers sélectionnés s'afficheront sur l'écran de droite.
  - Pour supprimer la piste ou le fichier de la liste de lecture, appuyez sur **CLEAR**.
- 5 Pour lancer la lecture de la liste, déplacez le curseur sur l'écran de sélection de droite, puis appuyez sur **▶▶**.

- 6 Vous pouvez appuyer sur les touches ◀▶ en cours de lecture pour sélectionner la piste précédente/suivante.
- 7 Pour arrêter la lecture, appuyez sur la touche **STOP** ■.

*Conseil:*

- L'appareil ne lit que la première session des CD multisessions.
- Ce DVD Recorder ne prend pas en charge le format audio MP3PRO.

### Lecture d'un Picture CD (ou diaporama musical)

Vous pouvez régler l'affichage des images JPEG d'un film sélectionné de manière à ce qu'elles se succèdent à intervalle régulier.

- 1 Insérez un disque d'images JPEG (CD, CD-/RW, DVD inscriptible).  
→ Le menu du disque s'affiche.
- 2 Appuyez sur les touches ▲▼ pour naviguer dans le menu et appuyez sur **OK** pour accéder au dossier ou à l'album.
- 3 Pour créer une nouvelle liste de lecture, sélectionnez la piste et le dossier adéquat, puis appuyez sur **SELECT**.
  - Les pistes ou fichiers sélectionnés s'afficheront sur l'écran de droite.
  - Pour supprimer la piste ou le fichier de la liste de lecture, appuyez sur **CLEAR**.
- 4 Pour lancer la lecture à partir du disque original ou d'une liste de lecture, appuyez sur les touches ◀▶ pour accéder à l'écran adéquat avant de sélectionner la piste ou le fichier à lire.

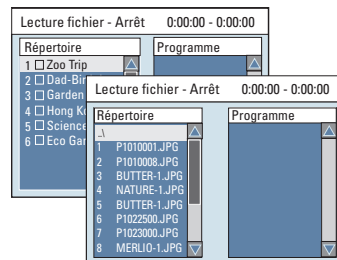

**CONSEILS :** ce DVD Recorder ne prend pas en charge la lecture de certains disques en raison de leur configuration et de leurs caractéristiques, de la qualité d'enregistrement et du logiciel auteur.

## Lecture de disque et USB (suite)

Si le disque contient de la musique au format MP3/WMA et des fichiers d'image JPEG, vous pouvez lancer un diaporama musical.

- Démarrez la lecture en sélectionnant un fichier MP3/WMA à l'aide de la touche **OK**, puis sélectionnez un fichier d'image dans le menu et appuyez sur **OK** pour lancer le diaporama musical.
- 5 En cours de lecture, vous pouvez appuyer à deux reprises sur la touche **OPTIONS** de la télécommande pour accéder aux paramètres du diaporama.

Lecture fichier	
Type	PIC
Mode	Normal
Trick	Lecture
Volet	De haut en bas. ◀
Zoom	Taille écran
Rotation	Horaire 0

De haut en bas.
De bas en haut.
De droite à gauche.
De gauche à droite.

- 6 Pour arrêter la lecture, appuyez sur la touche **STOP ■**.

### Disque d'images JPEG compatible

#### Format de fichier :

- L'extension du fichier doit être ".JPG", ".JPE" ou ".JPEG".
- Seules les images fixes au standard DCF ou des images JPEG, telles que des fichiers TIFF, sont prises en charge.
- Les images animées, les images au format Motion JPEG, JPEG progressif, les images au format autre que JPEG ou les images associées à une bande son ne sont pas prises en charge.

### Lecture à partir d'un lecteur flash USB ou d'un lecteur de cartes mémoire USB

Le port USB prend en charge la lecture de fichiers JPEG/MP3/WMA et DivX.

- 1 Insérez un lecteur flash USB ou un lecteur de carte mémoire USB dans le port USB.
- 2 Appuyez sur la touche **USB** de la télécommande pour accéder aux données du lecteur.  
→ Le menu apparaît sur l'écran du téléviseur.
- 3 À l'aide des touches **▲▼**, parcourez le menu afin de sélectionner le fichier à lire, puis appuyez sur **OK**.  
→ Pour plus d'informations sur la lecture, reportez-vous aux chapitres précédents de ce manuel d'utilisation relatifs aux formats MP3/WMA et DivX.
- 4 Pour interrompre la lecture, appuyez sur la touche **STOP ■** ou retirez le lecteur flash USB ou le lecteur de carte mémoire USB du port USB.

**CONSEILS :** ce DVD Recorder ne prend pas en charge la lecture de certains disques en raison de leur configuration et de leurs caractéristiques, de la qualité d'enregistrement et du logiciel auteur.

## Autres fonctions de lecture de disque

### Passage à un autre chapitre ou à une autre piste

Lorsqu'un disque contient plus d'une piste ou d'un chapitre, vous pouvez passer à un autre chapitre ou à une autre piste comme suit.

En cours de lecture :

- Pour passer au chapitre ou à la piste qui suit, appuyez sur la touche ► de la télécommande.
  - Pour revenir au début du chapitre ou de la piste qui précède, appuyez sur la touche ◀ de la télécommande.
- OU

Pour sélectionner un titre ou un chapitre spécifique :

- Appuyez sur **OPTIONS** pour accéder au menu de lecture des fichiers (DVD, VCD), sélectionnez { **Titre** } ou { **Chapitre** } à l'aide des touches ▲▼, puis utilisez les **touches numérotées (0-9)** pour entrer le numéro du titre, du chapitre ou de la piste.

### Suspension de la lecture

- 1 En cours de lecture, appuyez sur ►|| pour interrompre la lecture.
- 2 Pour revenir au mode de lecture normale, appuyez à nouveau sur la touche ►||.

### Recherche avant/arrière

Vous pouvez effectuer une avance ou un retour à une vitesse deux, quatre, seize ou trente-deux fois plus rapide que la vitesse de lecture normale.

- 1 En cours de lecture, appuyez sur ◀◀ (Retour rapide) ou ▶▶ (Avance rapide) (ou maintenez enfoncée la touche située sur l'unité principale) pour basculer en mode de recherche.
  - La barre d'état de recherche apparaît. Elle indique la vitesse de recherche.
  - Le son est désactivé.
- 2 Appuyez sur ◀◀ (Retour rapide) ou ▶▶ (Avance rapide) (ou maintenez enfoncée la touche située sur l'unité principale) pour parcourir les différentes vitesses de recherche.
- 3 Pour revenir au mode de lecture normale, appuyez sur ►||.

**CONSEILS** : les fonctions décrites dans cette section peuvent ne pas être accessibles pour certains disques. Reportez-vous toujours aux instructions fournies avec les disques.

## Autres fonctions de lecture de disque (suite)

### Utilisation du menu **OPTIONS**

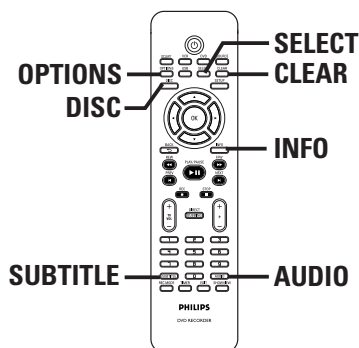

Les options de menu peuvent varier selon le type de disque.

- 1 En cours de lecture, appuyez sur la touche **OPTIONS** de la télécommande.  
→ Le menu des outils s'affiche.

DVD	
Mode	Normal
Mode Trick	Lecture ▶
Titre	01/02
Chapitre	03/12
Audio	01/02 - OTH
Sous-titrage	Désactivé
Angle	01/03

- 2 Sélectionnez le paramètre à définir à l'aide des touches ▲▼.  
→ Les instructions et explications portant sur les options sont présentées dans les pages suivantes.  
→ Une option de menu grisée signifie que la fonction n'est pas disponible ou qu'elle ne peut pas être modifiée à ce stade.
- Pour afficher ou masquer le menu DVD, appuyez sur la touche **INFO** de la télécommande.
- 3 Pour quitter, appuyez sur **OPTIONS**.

### Sélection des fonctions de répétition/lecture aléatoire

Sélectionnez différents modes de répétition ou de lecture aléatoire lors de la lecture.

- 1 En cours de lecture, appuyez sur la touche **OPTIONS** de la télécommande.  
→ Le menu des outils s'affiche.
- 2 À l'aide des touches ▲▼, sélectionnez { **Mode** }, puis appuyez sur **OK**.
- 3 À l'aide des touches ▲▼, sélectionnez l'une des options de répétition.  
{ **Répéter A-B** } (DVD/VCD)  
Pour lire un passage précis d'un titre, d'un chapitre ou d'une piste en boucle. Appuyez sur **OK** pour indiquer le début et la fin du passage à répéter.  
{ **Répéter chap.** }  
Pour répéter la lecture du chapitre en cours (DVD, DVD enregistré uniquement).  
{ **Répéter piste/titre** } (Répéter piste/titre)  
Pour répéter la lecture de la piste ou du titre en cours.  
{ **Répéter répertoire** }  
Pour répéter la lecture du dossier/répertoire en cours (disques MP3, JPEG et d'images uniquement).  
{ **Répéter disque** }  
Pour répéter la lecture du disque.  
{ **Aléatoire** }  
Pour lire toutes les pistes du disque dans un ordre aléatoire (disques MP3/DivX/WMA et CD audio uniquement).  
{ **Normal** }  
Pour annuler le mode de répétition ou le mode programmé et revenir au mode de lecture normale.
- 4 Pour annuler la répétition, appuyez sur **STOP** ■ ou sélectionnez { **Normal** }, puis appuyez sur **OK**.

**CONSEILS** : les fonctions décrites dans cette section peuvent ne pas être accessibles pour certains disques. Reportez-vous toujours aux instructions fournies avec les disques.

## Autres fonctions de lecture de disque (suite)

### Création d'une liste de lecture

Vous pouvez lire le contenu d'un disque dans l'ordre que vous souhaitez en créant une liste de lecture.

- 1 En cours de lecture, appuyez sur la touche **OPTIONS** de la télécommande.  
→ Le menu des outils s'affiche.
- 2 Sélectionnez { **Mode** } > { **Programme** } (Programme).  
→ Le menu de programmation s'affiche.

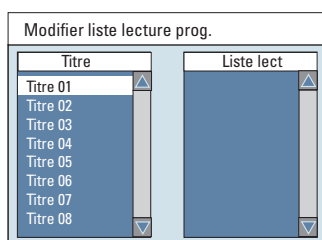

- 3 Si le disque contient des titres/dossiers/albums, appuyez sur **OK** pour accéder aux pistes/fichiers/chapitres.
- 4 Sélectionnez la piste, le fichier ou le chapitre à l'aide des touches ▲▼, puis appuyez sur la touche **SELECT** de la télécommande.  
→ La piste, le fichier ou le titre sélectionné s'affiche à droite, dans l'écran { **Playlist** } (Liste lect).

### Pour supprimer un élément de la liste de lecture

- 5 Accédez à l'écran de droite, sélectionnez l'élément à supprimer, puis appuyez sur la touche **CLEAR** de la télécommande.
- 6 Pour lancer la lecture de la liste, accédez à l'écran de droite, puis appuyez sur **OK**.  
→ La lecture commence à partir de la piste, du fichier ou du chapitre sélectionné en fonction de l'ordre de la liste.
- 7 Pour quitter la liste de lecture, appuyez sur **STOP ■**.

### Modification de la langue son

Cette fonction est accessible uniquement si le DVD propose plusieurs langues audio ou si le VCD dispose de canaux audio multiples.

- Pendant la lecture d'un disque, appuyez plusieurs fois sur la touche **AUDIO** pour basculer entre les différents canaux audio du disque.

Ou:

- 1 En cours de lecture, appuyez sur la touche **OPTIONS** de la télécommande.  
→ Le menu des outils s'affiche.
- 2 À l'aide des touches ▲▼, sélectionnez { **Audio** }, puis appuyez sur ► pour accéder aux options.
- 3 Sélectionnez la langue audio à l'aide des touches ▲▼, puis appuyez sur **OK** pour confirmer.  
→ Les langues peuvent être indiquées par un numéro ou une abréviation, comme "EN" pour l'anglais.  
→ Si la langue sélectionnée n'est pas disponible sur le disque, la langue par défaut du disque est utilisée.

Conseil:

– Sur certains DVD, il n'est possible de modifier la langue audio qu'en passant par le menu du DVD. Pour accéder au menu du disque, appuyez sur la touche **DISC**.

**CONSEIL:** Les fonctions décrites dans cette section peuvent ne pas être disponibles sur certains disques. Reportez-vous toujours aux instructions fournies avec les disques.

## Autres fonctions de lecture de disque (suite)

### Modification de la langue de sous-titrage

Cette fonction est accessible uniquement si le DVD propose plusieurs langues de sous-titrage: vous pouvez modifier la langue pendant la lecture du DVD.

- Pendant la lecture d'un disque, appuyez plusieurs fois sur la touche **SUBTITLE** pour basculer entre les différentes options de langue du disque.

OU

- 1 En cours de lecture, appuyez sur la touche **OPTIONS** de la télécommande.  
→ Le menu des outils s'affiche.
- 2 À l'aide des touches ▲▼, sélectionnez { **Sous-titrage** }, puis appuyez sur ► pour accéder aux options.
- 3 Sélectionnez la langue à l'aide des touches ▲▼, puis appuyez sur **OK** pour confirmer.  
→ Les langues peuvent être indiquées par un numéro ou une abréviation, comme "EN" pour l'anglais.  
→ Si la langue sélectionnée n'est pas disponible sur le disque, la langue par défaut du disque est utilisée.

*Conseil:*

– Sur certains DVD, il n'est possible de modifier la langue de sous-titrage qu'en passant par le menu du DVD. Pour accéder au menu du disque, appuyez sur la touche **DISC**.

### Changement d'angle de vue

Cette fonction est accessible uniquement si le DVD propose des séquences enregistrées selon différents angles de vue. Vous pouvez ainsi changer de perspective lors du visionnage d'un film.

- 1 En cours de lecture, appuyez sur la touche **OPTIONS** de la télécommande.  
→ Le menu des outils s'affiche.
- 2 À l'aide des touches ▲▼, sélectionnez { **Angle** }, puis appuyez sur ► pour accéder aux options.  
→ Les angles de vue disponibles s'affichent.
- 3 Sélectionnez l'angle de vue souhaité à l'aide des touches ▲▼, puis appuyez sur la touche **OK** pour confirmer.

### Recherche dans le temps

Cette fonction vous permet d'accéder à un emplacement spécifique du disque actuel.

- 1 Pendant la lecture d'un disque, appuyez sur la touche **OPTIONS** de la télécommande.  
→ Le menu des outils s'affiche.
- 2 À l'aide des touches ▲▼, sélectionnez { **Rechercher** }, puis appuyez sur ► pour accéder au champ de l'heure (heures : minutes : secondes).
- 3 À l'aide des pavé numérique **0-9**, indiquez l'heure de début de la lecture, puis appuyez sur **OK**.  
→ La lecture commence à l'heure indiquée.

**CONSEIL:** Les fonctions décrites dans cette section peuvent ne pas être disponibles sur certains disques. Reportez-vous toujours aux instructions fournies avec les disques.

## Lecture de cassettes VHS

### Lancement de la lecture de cassettes VHS

Ce magnétoscope utilise le système VHS.

- 1 Appuyez sur la touche **STANDBY-ON** pour mettre le DVD Recorder sous tension.
- 2 Appuyez sur la touche **VCR** de la télécommande.  
→ Le voyant VCR s'allume.
- 3 Insérez une cassette VHS préenregistrée dans le compartiment cassette, fenêtre orientée vers le haut et étiquette vers l'avant.
- 4 La lecture commence automatiquement. Sinon, appuyez sur la touche **▶II**.

#### Pour suspendre la lecture

- Appuyez sur la touche **▶II**.
- Pour reprendre la lecture, appuyez sur la touche **▶II**.

#### Pour effectuer une recherche rapide vers l'avant ou vers l'arrière

- Appuyez sur **◀◀** (REW) ou sur **▶▶** (FFW).
- Pour reprendre la lecture à la vitesse normale, appuyez sur la touche **▶II**.

#### Pour rechercher un enregistrement particulier (à l'aide de la fonction d'index)

- Appuyez sur **PREV ◀/NEXT ▶** pour rechercher le signal d'index précédent ou suivant sur la cassette.

#### Utilisation des options VCR

- En cours de lecture, appuyez sur la touche **OPTIONS** de la télécommande.  
→ Le menu de commande VCR s'affiche. Parcourez le menu et sélectionnez les options de lecture disponibles.

Commande VCR		
Mode Enr.	LP	
TRICK	LECTURE VCR ▶	▶
Marques	Index	■
Heure	-03:12:05	II
		Avance rapide
		Retour rapide

- 5 Pour arrêter la lecture, appuyez sur la touche **STOP ■**.
- 6 Pour éjecter la cassette VHS, appuyez sur la touche **EJECT ▲**.

#### Conseils :

- Pour repasser en mode tuner au cours de la lecture d'une cassette VHS, appuyez sur la touche **SOURCE**.
- Si vous souhaitez regarder le DVD, appuyez sur **DVD** pour passer en mode DVD avant de lancer la lecture. Si vous appuyez sur la touche **VCR**, la lecture reprend à l'endroit où elle avait été interrompue.
- Lors de la lecture de cassettes enregistrées à l'aide du système S-VHS, il est possible que l'image soit déformée.

#### Réinitialisation du compteur de bande

- Appuyez sur la touche **CLEAR** de la télécommande pour régler le compteur sur « 0:00:00 ».  
→ Lorsque vous insérez une cassette VHS dans le DVD Recorder, le compteur affiche automatiquement « 0:00:00 ».

#### Alignement manuel

Ce DVD Recorder intègre une fonction d'alignement automatique améliorant la lecture des images et du son sur les cassettes VHS de mauvaise qualité. Cependant, vous devrez peut-être effectuer un alignement manuel pour améliorer encore la lecture de certaines cassettes.

- 1 Appuyez sur la touche **P + -** de la télécommande jusqu'à l'obtention d'une meilleure qualité d'image/de son.
- 2 Appuyez sur **STOP ■** pour confirmer.  
→ L'alignement repasse automatiquement en mode normal lorsque la cassette est éjectée.

**CONSEIL:** les fonctions décrites dans cette section peuvent ne pas être accessibles pour certaines cassettes VHS.

# Édition des enregistrements - DVD inscriptible

## À propos de l'édition des disques

Ce DVD recorder offre différentes options d'édition en fonction du type de disque. Vous pouvez modifier le contenu et les réglages d'un DVD enregistré à partir du menu d'édition du disque. Il est possible que le contenu modifié ne soit pas lisible par un autre lecteur de DVD.

Les options affichées dans le menu d'édition du disque peuvent différer selon le type de disque.

### { Lecture }

Permet de lire le disque à partir du début.

### { Renommer disque }

Permet de changer le nom du disque.

### { Effacer disque } - DVD±RW uniquement

Permet d'effacer tous les enregistrements se trouvant sur le disque.

### { Enreg. nouveau titre }

Permet de démarrer l'enregistrement à partir du dernier titre vide sur le disque.

### { Réécrire disque } - DVD±RW uniquement

Permet de démarrer un enregistrement au début du disque, en écrasant tout le contenu déjà enregistré.

### { Rendre compatible } - DVD±RW uniquement

Sélectionnez cette option pour que vos changements soient maintenus lors de la lecture du disque sur un autre lecteur de DVD (pour garantir que les chapitres masqués ne soient pas visibles par exemple).

### { Verrouiller/Déverrouiller disque } - DVD±RW uniquement

Permet de verrouiller ou de déverrouiller un disque afin d'empêcher toute suppression ou modification accidentelle.

### { Finaliser disque } - DVD±R uniquement

Permet de finaliser le disque, de manière à pouvoir le lire sur tous les lecteurs de DVD. Après la finalisation, il est impossible d'effectuer d'autres enregistrements ou modifications. Il est impossible d'annuler la finalisation du disque.

## Accès au menu d'édition du disque

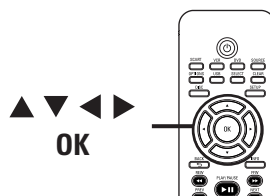

- 1 Insérez un DVD±R/±RW dans le DVD Recorder.  
→ L'index d'images apparaît à l'écran.
- 2 Sélectionnez le premier titre du disque, puis appuyez sur la touche ▲ de la télécommande.  
→ Le menu d'édition du disque s'affiche.
- 3 Appuyez sur la touche u de la télécommande pour afficher les options d'édition du disque.  
→ Les options d'édition sont différentes pour les DVD±R et les DVD±RW.

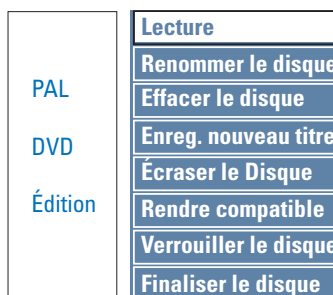

- 4 Sélectionnez les options à l'aide des touches ▲▼, puis appuyez sur OK pour confirmer.  
→ Les instructions et explications portant sur les options sont présentées dans les pages suivantes.
- 5 Appuyez sur ◀ pour quitter le menu d'édition du disque. Appuyez sur ▼ pour revenir à l'index d'images.

**CONSEIL** : il est impossible d'effectuer d'autres enregistrements ou des modifications sur un DVD±R saturé ou finalisé. Appuyez sur la touche ◀ pour revenir au menu précédent. Appuyez sur la touche **DISC MENU** pour quitter.



## Édition des enregistrements - DVD inscriptible (suite)

### Renommer disque

Le nom d'origine du disque est généré automatiquement par le DVD recorder. Vous pouvez le modifier en procédant comme suit :

- 1 Dans le menu d'édition du disque, utilisez les touches ▲▼ pour sélectionner { **Renommer le disque** }, puis appuyez sur **OK**.  
→ L'écran représentant un clavier s'affiche.
- 2 À l'aide des touches ◀▶▲▼, sélectionnez un caractère du clavier, puis appuyez sur **OK** pour confirmer.  
→ Vous pouvez entrer un maximum de 20 caractères.
- Vous pouvez modifier votre entrée à l'aide des touches suivantes de l'écran clavier:
  - : pour supprimer le caractère à gauche du curseur.
  - : pour supprimer le caractère à droite du curseur.
  - : pour insérer une espace entre deux caractères.
  - : pour modifier la casse des caractères.
  - : pour effacer tous les caractères entrés.
- 3 Pour valider votre entrée, sélectionnez  sur le clavier, puis appuyez sur **OK**.  
→ Les informations sont mises à jour.
- Pour annuler les modifications, sélectionnez  (Quitter) sur le clavier, puis appuyez sur **OK**.

### Effacement du disque (DVD±RW)

Cette option permet d'effacer le contenu d'un DVD±RW. Une fois l'ancien contenu effacé, vous pouvez procéder à des enregistrements.

- 1 Dans le menu d'édition du disque, utilisez les touches ▲▼ pour sélectionner { **Effacer le disque** }, puis appuyez sur **OK**.  
→ Un message d'avertissement s'affiche.
- 2 Sélectionnez  dans le menu pour continuer ou  pour annuler, puis appuyez sur **OK** pour confirmer.

Conseil :

– Si le DVD±RW n'est pas compatible avec ce DVD Recorder, vous ne pourrez pas accéder au menu d'édition du disque. Pour effacer le contenu du disque, réglez le DVD Recorder en mode tuner et appuyez sur la touche REC. Suivez les instructions qui s'affichent à l'écran pour effacer le disque avant de pouvoir l'utiliser pour d'autres enregistrements.

### Enregistrement d'un nouveau titre

Cette fonction vous permet d'effectuer un nouvel enregistrement sur l'espace libre du DVD±RW.

- 1 Dans le menu d'édition du disque, utilisez les touches ▲▼ pour sélectionner { **Enreg. nouveau titre** }, puis appuyez sur **OK**.
- 2 Sélectionnez la source d'enregistrement, puis appuyez sur **REC ●** pour démarrer l'enregistrement.

### Écrasement du disque (DVD±RW)

Cette fonction vous permet de démarrer un nouvel enregistrement au début d'un DVD±RW, quel que soit le contenu du disque.

- 1 Dans le menu d'édition du disque, utilisez les touches ▲▼ pour sélectionner { **Écraser le disque** }, puis appuyez sur **OK**.
- 2 Sélectionnez la source d'enregistrement, puis appuyez sur **REC ●** pour démarrer l'enregistrement.

**CONSEIL** : il est impossible d'effectuer d'autres enregistrements ou des modifications sur un DVD±RW saturé ou finalisé. Appuyez sur la touche ◀ pour revenir au menu précédent. Appuyez sur la touche **DISC MENU** pour quitter.

## Édition des enregistrements - DVD inscriptible (suite)

### Compatibilité (DVD±RW)

Il est possible que lors de la lecture sur d'autres lecteurs de DVD, le DVD±RW édité continue à afficher les titres originaux ou les scènes masquées. Cette fonction garantit le maintien des changements apportés à un DVD±RW lors de sa lecture sur d'autres appareils.

- Dans le menu d'édition du disque, utilisez les touches ▲▼ pour sélectionner { **Rendre compatible** }, puis appuyez sur **OK**.

*Conseil:*

– Si la fonction { *Compatible* } n'est pas disponible, cela signifie que le disque est déjà compatible.

### Verrouillage/déverrouillage du disque (DVD±RW)

Vous pouvez choisir de protéger le DVD±RW enregistré pour éviter toute perte accidentelle de contenu.

- 1 Dans le menu d'édition du disque, utilisez les touches ▲▼ pour sélectionner { **Verrouiller le disque** } (Verrouiller le disque), puis appuyez sur **OK**.  
→ Le disque sera verrouillé pour ce DVD recorder uniquement.  
→ Lorsque le disque est verrouillé, l'option du menu d'édition du disque devient { **Déverrouiller disque** }.
- 2 Si vous souhaitez écraser le contenu du disque ou l'éditer, sélectionnez { **Déverrouiller disque** }.

### Lecture des enregistrements sur d'autres lecteurs de DVD (DVD±R uniquement)

Il est nécessaire de finaliser un DVD±R avant de pouvoir le lire sur un autre lecteur de DVD. En l'absence de finalisation, le DVD±R ne pourra être lu que sur ce recorder.

**Une fois qu'un DVD±R a été finalisé, il est impossible d'y effectuer un autre enregistrement ou d'y apporter des modifications. Assurez-vous d'avoir terminé tous les enregistrements et les modifications avant de procéder à la finalisation.**

- 1 Dans le menu d'édition du disque, utilisez les touches ▲▼ pour sélectionner { **Finaliser le disque** }, puis appuyez sur **OK**.  
→ Un message d'avertissement s'affiche.
  - 2 Sélectionnez  **YES** dans le menu, puis appuyez sur **OK** pour commencer la procédure.  
→ La finalisation prend quelques minutes (en fonction de la durée des enregistrements).  
→ N'essayez pas d'ouvrir le tiroir-disque ou d'éteindre l'appareil ; cela pourrait rendre le disque inutilisable.
- Sinon, sélectionnez  **NO** dans le menu, puis appuyez sur **OK** pour annuler l'opération.

**CONSEIL** : il est impossible d'effectuer d'autres enregistrements ou des modifications sur un DVD±R saturé ou finalisé. Appuyez sur la touche ◀ pour revenir au menu précédent. Appuyez sur la touche **DISC MENU** pour quitter.

## Édition des enregistrements - DVD inscriptible (suite)

### À propos de l'édition de titres

Il est possible de modifier les informations d'un titre individuel ou de supprimer un titre (enregistrement) sur un DVD enregistré. Un DVD±R qui a été finalisé ne peut plus être édité.

Les options affichées dans le menu d'édition de titre diffèrent selon le type de disque.

#### { Lire le titre }

Permet de lire un enregistrement.

#### { Éditer le titre }

Permet d'accéder au menu d'édition vidéo

#### { Renommer le titre }

Permet de modifier le nom de l'enregistrement.

{ **Effacer le titre** } - DVD±RW uniquement  
Permet d'effacer un titre (enregistrement).

{ **Écraser le titre** } - DVD±RW uniquement  
Permet de procéder à un nouvel enregistrement en écrasant le contenu de l'ancien titre (enregistrement).

{ **Écraser le Disque** } - DVD±RW uniquement

Permet d'écraser le contenu du disque à partir du titre sélectionné.

#### { Ajouter un Titre }

Permet d'insérer un nouvel enregistrement après le dernier en date.

### Accès au menu d'édition des titres

- 1 Placez un DVD±R/±RW enregistré dans le DVD recorder.  
→ L'index d'images apparaît à l'écran.
- En cours de lecture, appuyez sur la touche **DISC** pour accéder à l'index d'images.
- 2 Sélectionnez un titre (enregistrement) à l'aide des touches ▲▼, puis appuyez sur ►.  
→ Le menu d'édition des titres s'affiche.

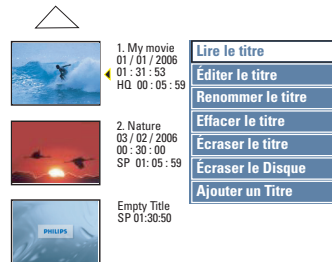

- 3 Sélectionnez différentes options à l'aide des touches ▲▼, puis appuyez sur **OK** pour confirmer.  
→ Les instructions et explications portant sur les options sont présentées dans les pages suivantes.
- 4 Pour quitter le menu, appuyez sur ◀.

### Édition vidéo

Cette fonction vous permet d'accéder au menu d'édition vidéo. Pour plus d'informations, reportez-vous au chapitre "Modification/finalisation de l'enregistrement – À propos de l'édition vidéo".

- Dans le menu d'édition des titres, sélectionnez { **Éditer le titre** } à l'aide des touches ▲▼, puis appuyez sur **OK**.  
→ Le menu d'édition vidéo s'affiche.  
→ Le DVD recorder lit le titre sélectionné.

**CONSEIL:** Il est impossible d'effectuer d'autres enregistrements ou des modifications sur un DVD±R saturé ou finalisé. Appuyez sur la touche ◀ pour revenir au menu précédent.

# Édition des enregistrements - DVD inscriptible (suite)

## Modification du nom d'un titre

Le nom d'origine du titre est généré automatiquement par le DVD recorder. Vous pouvez renommer le titre en procédant comme suit:

- 1 Dans le menu d'édition des titres, sélectionnez { **Renommer le titre** } à l'aide des touches ▲▼, puis appuyez sur **OK**.  
→ L'écran représentant un clavier s'affiche.
- 2 À l'aide des touches ◀▶▲▼, sélectionnez un caractère, puis appuyez sur **OK** pour confirmer.  
→ Vous pouvez entrer un maximum de 9 caractères.
- Vous pouvez modifier votre entrée à l'aide des touches suivantes de l'écran clavier :
  - BkSp** : pour supprimer le caractère à gauche du curseur.
  - Delete** : pour supprimer le caractère à droite du curseur.
  - Space** : pour insérer une espace entre deux caractères.
  - Caps** : pour modifier la casse des caractères.
  - Clear** : pour effacer tous les caractères entrés.
- 3 Pour valider votre entrée, sélectionnez **OK** sur le clavier, puis appuyez sur **OK**.  
→ Les informations sont mises à jour.
- Pour annuler les modifications, sélectionnez **EXIT** (Quitter) sur le clavier, puis appuyez sur **OK**.

## Suppression d'un titre (DVD±RW)

Vous pouvez supprimer un titre (enregistrement) spécifique du DVD+R(W).

- 1 Dans le menu d'édition des titres, sélectionnez { **Effacer le titre** } à l'aide des touches ▲▼, puis appuyez sur **OK**.  
→ Un message d'avertissement s'affiche.
- 2 Sélectionnez **YES** dans le menu pour continuer ou **NO** pour annuler, puis appuyez sur **OK** pour confirmer.

## Écrasement d'un titre (DVD±RW)

Cette fonction vous permet d'écraser le titre sélectionné sur le DVD±RW. Cette opération n'aura aucune conséquence sur les autres titres.

**Avertissement !** Une fois l'enregistrement lancé, tous les enregistrements antérieurs à partir de ce point sur le disque seront effacés.

- 1 Dans le menu d'édition des titres, sélectionnez { **Écraser le titre** } (Remplacer titre) à l'aide des touches ▲▼, puis appuyez sur **OK**.
- 2 Sélectionnez la source d'enregistrement, puis appuyez sur **REC** ● pour lancer la réécriture.

## Écrasement du disque

Vous pouvez choisir de supprimer les enregistrements à partir d'un titre sélectionné et jusqu'à la fin du disque.

- Dans le menu d'édition du titre, utilisez les touches ▲▼ pour sélectionner { **Écraser le Disque** }, puis appuyez sur **OK** pour confirmer.

## Ajout d'un enregistrement

Cette fonction vous permet d'ajouter un enregistrement à la suite du dernier enregistrement effectué.

- 1 Dans le menu d'édition des titres, sélectionnez { **Ajouter un Titre** } à l'aide des touches ▲▼, puis appuyez sur **OK**.
- 2 Appuyez sur la touche **SOURCE** pour sélectionner le canal d'entrée correspondant à l'enregistrement à ajouter.
- 3 Appuyez sur la touche **REC** ● pour lancer l'ajout de l'enregistrement.
- 4 Pour arrêter l'ajout d'un enregistrement, appuyez sur la touche **STOP** ■.

**CONSEIL:** Il est impossible d'effectuer d'autres enregistrements ou des modifications sur un DVD±R saturé ou finalisé. Appuyez sur la touche ◀ pour revenir au menu précédent.

## Édition des enregistrements - DVD inscriptible (suite)

### À propos de l'édition vidéo

Une fois l'enregistrement terminé, ce DVD recorder vous permet d'éditer le contenu vidéo. Vous pouvez ajouter/supprimer des repères de chapitre, masquer les scènes superflues, changer l'image dans l'index d'images et diviser un titre (enregistrement).

Lors de la lecture d'un enregistrement en mode d'édition vidéo, la totalité de l'enregistrement (y compris les scènes masquées) est lu.

Les options disponibles dans le menu d'édition du disque sont les suivantes:

#### { Titre }

Permet de sélectionner un titre (enregistrement) à lire.

#### { Chapitre }

Permet de sélectionner un chapitre au sein du titre sélectionné.

#### { Repère de chapitre }

Permet d'insérer un repère de chapitre dans l'enregistrement ou d'effacer un repère de chapitre pour réunir deux chapitres.

#### { Masquer le chapitre }

Permet de masquer une scène superflue dans un enregistrement.

#### { Image indexée }

Permet de sélectionner une scène dans l'enregistrement pour l'utiliser dans l'index d'images.

#### { Scinder le titre } – DVD±RW uniquement

Permet de diviser l'enregistrement en deux titres distincts.

### Accès au menu d'édition vidéo

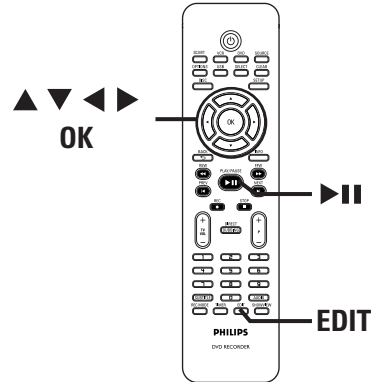

- 1 Placez un DVD±R/±RW enregistré dans le DVD recorder.  
→ L'index d'images apparaît à l'écran.
- 2 Sélectionnez un titre (enregistrement) à l'aide des touches ▲▼.
- 3 Appuyez sur la touche ►|| pour démarrer la lecture.
- 4 Appuyez sur la touche **EDIT** de la télécommande.  
→ Le menu d'édition vidéo s'affiche.

Mode Édition
Mode
Titre 02/06
Chapitre 01/10
Repère de chapitre
Masquer le chapitre
Image indexée
Scinder le titre

- 5 À l'aide des touches ▲▼, sélectionnez les différentes options, puis appuyez sur **OK** pour confirmer.  
→ Les instructions et explications portant sur les options sont présentées dans les pages suivantes.
- 6 Pour quitter le menu, appuyez sur la touche **EDIT**.

**CONSEIL:** Il est impossible d'effectuer d'autres enregistrements ou des modifications sur un DVD±R saturé ou finalisé. Appuyez sur la touche ◀ pour revenir au menu précédent.

# Édition des enregistrements - DVD inscriptible (suite)

## Sélection d'un titre

Cette option permet d'afficher le titre en cours et le nombre total de titres sur le disque. Elle permet également de sélectionner un autre titre.

- 1 En cours de lecture, appuyez sur la touche **EDIT** pour afficher le menu d'édition vidéo.
- 2 À l'aide des touches ▲▼, sélectionnez { **Titre** }, puis appuyez sur **OK**.
- 3 Entrez un numéro de titre à l'aide des **pavé numérique 0-9**, puis appuyez sur **OK**.  
→ Le DVD Recorder lit le titre sélectionné.

## Sélection d'un chapitre

Cette option permet d'afficher le chapitre en cours et le nombre total de chapitres dans le titre. Elle permet également de sélectionner un autre chapitre dans le titre.

- 1 En cours de lecture, appuyez sur la touche **EDIT** pour afficher le menu d'édition vidéo.
- 2 À l'aide des touches ▲▼, sélectionnez { **Chapitre** }, puis appuyez sur **OK**.
- 3 Entrez un numéro de chapitre à l'aide des **pavé numérique 0-9**, puis appuyez sur **OK**.  
→ Le DVD Recorder lit le chapitre sélectionné.

## Création de marqueurs de chapitre

Vous pouvez créer un chapitre en insérant un repère de chapitre à n'importe quel moment d'un titre au cours de la lecture. Ceci vous permet d'accéder à un moment précis d'un enregistrement ou de définir un chapitre que vous souhaitez masquer.

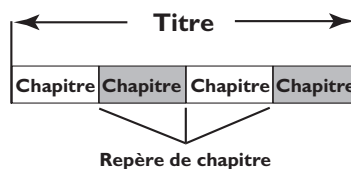

- 1 En cours de lecture, appuyez sur la touche **EDIT** pour afficher le menu d'édition vidéo.
- 2 À l'aide des touches ▲▼, sélectionnez { **Repère de chapitre** }, puis appuyez sur **OK**.
- 3 À l'aide des touches ▲▼, sélectionnez l'une des options, puis appuyez sur **OK** pour confirmer.
  - { **Insérer un repère** }
  - Sélectionnez cette fonction pour insérer un nouveau repère de chapitre au point actuel de la lecture.
  - { **Supprimer le repère** }
  - Sélectionnez cette fonction pour supprimer le repère de chapitre en cours (à savoir le repère le plus proche du point de lecture actuel).
  - { **Suppr. tous les repères** }
  - Sélectionnez cette fonction pour supprimer tous les repères de chapitre du titre en cours.

**CONSEIL:** Il est impossible d'effectuer d'autres enregistrements ou des modifications sur un DVD±R saturé ou finalisé. Appuyez sur la touche ◀ pour revenir au menu précédent.

## Édition des enregistrements - DVD inscriptible (suite)

### Masquage des scènes superflues

Vous pouvez choisir de masquer certaines scènes lors de la lecture (par ex.: supprimer les publicités) ou de les rendre à nouveau visibles.

- 1 Créez un repère de chapitre au début et à la fin de la scène que vous souhaitez masquer. (voir la section "Création de marqueurs de chapitre" à la page précédente).
- 2 Sélectionnez le chapitre que vous souhaitez masquer, puis démarrez la lecture (voir la section "Sélection d'un chapitre" à la page précédente).
- 3 En cours de lecture, appuyez sur la touche **EDIT** pour afficher le menu d'édition vidéo.
- 4 Sélectionnez { **Masquer le chapitre** } à l'aide des touches ▲▼, puis appuyez sur **OK**.  
→ Le chapitre en cours est masqué.

### Pour réafficher un chapitre masqué

- 1 Appuyez sur la touche **EDIT** de la télécommande pendant la lecture.  
→ Le menu d'édition vidéo s'affiche.  
→ En mode d'édition, les chapitres masqués sont lus.
- 2 Attendez l'apparition du chapitre que vous souhaitez masquer ou effectuez une recherche rapide à l'aide des touches ◀▶ de la télécommande.
- 3 Sélectionnez { **Afficher le chapitre** } à l'aide des touches ▲▼, puis appuyez sur **OK**.  
→ Le chapitre en cours est lu à nouveau.

### Conseils:

- En mode d'édition vidéo, tous les chapitres masqués sont lus.
- Pour rechercher une scène particulière au cours de la lecture, appuyez sur ►|| et sur ► pour effectuer une recherche vers l'avant.

### Modification d'une image d'index

L'image d'index est l'image du titre qui s'affiche lorsque le recorder charge le menu Index. Habituellement, la première image d'un enregistrement s'affiche en tant qu'image d'index.

- 1 En cours de lecture, appuyez sur **EDIT** pour afficher le menu d'édition vidéo, puis sur les touches ▲▼ pour sélectionner { **Image indexée** }.
- 2 Appuyez sur ►|| pour suspendre la lecture.
- 3 Appuyez sur ► pour rechercher une scène, puis sur **OK** pour la définir en tant qu'image du titre dans l'index.

### Division d'un titre (DVD±RW)

Vous pouvez diviser le titre en cours de lecture en deux parties. Chacun des titres créés est caractérisé par sa propre image d'index.

**Avertissement!** La division d'un titre est irréversible.

- 1 En cours de lecture, appuyez sur **EDIT** pour afficher le menu d'édition vidéo, puis sur les touches ▲▼ pour sélectionner { **Scinder le titre** }.
- 2 Appuyez sur ►|| pour suspendre la lecture.
- 3 Appuyez sur ► pour rechercher une scène, puis appuyez sur **OK** pour scinder le titre au niveau de cette scène.  
→ Un nouveau titre s'affiche dans l'index d'images.

**CONSEIL:** Il est impossible d'effectuer d'autres enregistrements ou des modifications sur un DVD±R saturé ou finalisé. Appuyez sur la touche ◀ pour revenir au menu précédent.

# Options du menu de configuration

## Accès au menu de configuration

Les nombreuses options du menu de configuration vous permettent de personnaliser le DVD Recorder d'après vos préférences.

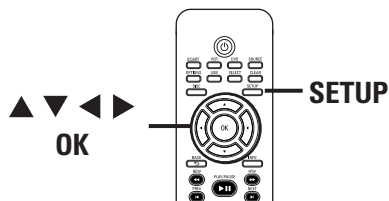

- 1 Appuyez sur la touche **SETUP** de la télécommande.  
→ Le menu de configuration s'affiche à l'écran du téléviseur.
- 2 Sélectionnez une rubrique du menu à l'aide des touches ▲▼, puis appuyez sur ► pour accéder aux options.
- 3 Utilisez les touches ▲▼ pour sélectionner le paramètre que vous souhaitez modifier, puis appuyez sur **OK** pour confirmer votre choix et revenir à l'option précédente.  
→ Les instructions et explications portant sur les options sont présentées dans les pages suivantes.
- 4 Pour quitter, appuyez sur **SETUP**.

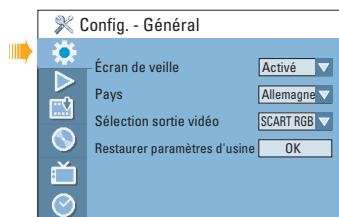

Reportez-vous au chapitre "Paramètres de Général".

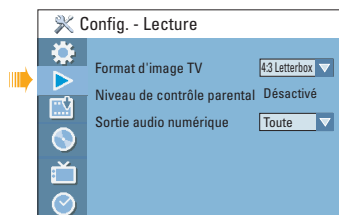

Reportez-vous au chapitre "Paramètres de Lecture".

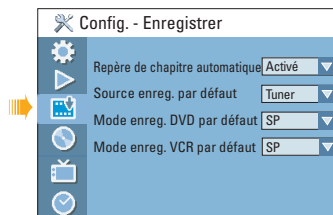

Reportez-vous au chapitre "Paramètres de Enregistrer".

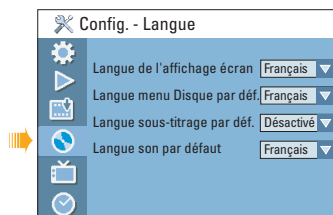

Reportez-vous au chapitre "Paramètres de langues".



Reportez-vous au chapitre "Paramètres de Config. chaînes".

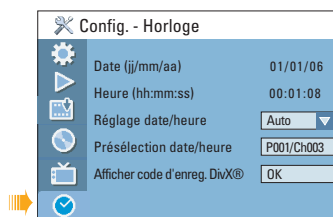

Reportez-vous au chapitre "Paramètres de Horloge".



## Options du menu de configuration (suite)

### Paramètres de Général (les options soulignées sont les paramètres par défaut)

#### Écran de veille

L'écran de veille permet d'éviter qu'une image fixe affichée trop longtemps n'abîme l'écran.

- { **Activé** } – Active l'écran de veille après 15 minutes de suspension ou d'arrêt de la lecture.
- { **Désactivé** } – Désactive l'écran de veille.

#### Pays

Sélectionnez votre pays de résidence pour la syntonisation automatique des chaînes. (Voir la section "Étape 3: installation et configuration - Sélection du pays de résidence".)

#### Sélection sortie vidéo

Sélectionnez le type de sortie vidéo correspondant à la connexion vidéo établie entre le DVD Recorder et le téléviseur.

- { **Péritel (RVB)** } – Pour une connexion péritel.
- { **YUV Entrelacé** } – Pour une connexion vidéo composantes.
- { **YUV Progressif** } – Pour une connexion vidéo composantes à un téléviseur à balayage progressif.

**Remarque :** le réglage de la sortie vidéo n'est pas nécessaire pour la connexion S-vidéo ou composite (CVBS).

#### Restaurer paramètres d'usine

Cette option permet de restaurer tous les paramètres du DVD Recorder, à l'exception du code PIN.

**La restauration des paramètres par défaut ne peut s'effectuer que si le tiroir-disque est vide**

- 1) Appuyez sur **OK** pour confirmer la restauration des paramètres par défaut.
- 2) Un message d'avertissement s'affiche. Sélectionnez  dans le menu pour continuer ou  (Annuler) pour annuler, puis appuyez sur **OK** pour confirmer.

## Options du menu de configuration (suite)

### Paramètres de Lecture (les options soulignées sont les paramètres par défaut)

#### Format d'image TV

Définissez le format d'image sur le DVD Recorder pour qu'il corresponde à celui du téléviseur auquel il est relié.

{ **16:9** } – Sélectionnez cette option dans le cas d'un téléviseur 16:9.



{ **4:3 Letterbox** } – Sélectionnez cette option si vous souhaitez un affichage 'écran large' avec des bandes noires en haut et en bas de l'écran.



{ **4:3 Panscan** } (4:3 recadré)  
– Sélectionnez cette option si vous souhaitez une image pleine hauteur coupée sur les côtés.



#### Niveau de contrôle parental

Certains DVD peuvent disposer du contrôle parental pour le disque entier ou pour certaines scènes. Cette fonction vous permet de définir le niveau de restriction de lecture d'un disque.

- 1) À l'aide des touches ▲▼, sélectionnez { **Niveau de contrôle parental** }, puis appuyez sur **OK**.
- 2) À l'aide des **touches numérotées (0-9)**, entrez le code PIN à quatre chiffres.

**Remarque** : la première fois que vous entrez le code PIN à quatre chiffres ou si vous l'avez oublié, saisissez le mot de passe par défaut « 3308 ».

- 3) Sélectionnez  dans le menu, puis appuyez sur la touche **OK** de la télécommande. Le menu de définition du contrôle parental s'affiche.
- 4) Sélectionnez le niveau de contrôle parental de votre choix à l'aide des touches ▲▼, sélectionnez  dans le menu, puis appuyez sur la touche **OK** de la télécommande pour confirmer.

#### Remarques :

- Les niveaux de contrôle parental s'échelonnent de 1 à 8 et diffèrent d'un pays à l'autre. Les DVD dont le niveau de contrôle est supérieur au niveau sélectionné ne pourront pas être lus sans votre code PIN à quatre chiffres.
- Pour désactiver le contrôle parental et permettre la lecture de tous les disques, sélectionnez { Off } (Désactivé).
- Les VCD, SVCD et CD ne sont pas dotés d'indicateurs de niveau : le contrôle parental n'a aucune incidence sur ce type de disque. Il en va de même pour la plupart des DVD illégaux.
- Le niveau de contrôle parental peut ne pas être défini sur certains DVD, même s'il est indiqué sur la jaquette du disque. La fonction de niveau de contrôle parental n'empêche pas la lecture de ces disques.

## Options du menu de configuration (suite)

### Paramètres de Lecture (les options soulignées sont les paramètres par défaut)

#### Niveau de contrôle parental

Pour modifier/réinitialiser le mot de passe

- 1) À l'aide des touches ▲▼, sélectionnez { **Parental Rating Level** } (Niveau de contrôle parental), puis appuyez sur **OK**.
- 2) À l'aide des **touches numérotées (0-9)**, entrez le code PIN à quatre chiffres.
- 3) Sélectionnez  dans le menu, puis appuyez sur la touche **OK** de la télécommande. Le menu de définition du contrôle parental s'affiche.
- 4) Sélectionnez  (Nouveau) dans le menu, puis appuyez sur **OK** pour accéder au menu de saisie du nouveau mot de passe.
- 5) Entrez votre nouveau code PIN à quatre chiffres à l'aide des **touches numérotées (0-9)**, appuyez sur ▼ pour sélectionner le champ de saisie suivant, puis entrez le nouveau code PIN une deuxième fois.
- 6) Sélectionnez  dans le menu, puis appuyez sur **OK** pour confirmer.

**Remarque** : pour annuler la modification, sélectionnez  (Annuler), puis appuyez **OK**.

#### Sortie audio numérique

Réglez les paramètres de sortie numérique uniquement si vous avez connecté d'autres périphériques à la prise coaxiale du DVD Recorder.

- { **Toute** } – Sélectionnez cette option si vous avez utilisé la prise COAXIAL pour raccorder le DVD Recorder à un récepteur stéréo équipé d'un décodeur multicanal intégré.
- { **LPCM** } – Sélectionnez cette option si le matériel audio connecté est incapable de décoder les signaux Dolby Digital audio multicanaux et que les signaux multicanaux MPEG-2 sont convertis en PCM (modulation par impulsions codées).

## Options du menu de configuration (suite)

### Paramètres de Langues (les options soulignées sont les paramètres par défaut)

#### Langue de l'affichage écran

Sélectionnez la langue d'affichage à l'écran des menus du DVD Recorder.

#### Langue menu Disque par déf.

Sélectionnez la langue du menu du DVD par défaut.

#### Langue sous-titrage Dis. par déf.

Pour définir la source d'enregistrement par défaut. Reportez-vous au chapitre "Enregistrement - Paramètres d'enregistrement".

#### Langue son Dis. par défaut

Sélectionnez la langue audio par défaut pour la lecture d'un DVD.

#### Conseils:

- Si la langue son/de sous-titrage sélectionnée n'est pas disponible sur le disque, la langue par défaut du disque sera utilisée.
- Pour certains DVD, la langue de sous-titrage ou la langue son ne peut être modifiée qu'en passant par le menu du disque.

## Options du menu de configuration (suite)

### Paramètres de Config. chaînes

#### Recherche de chaînes

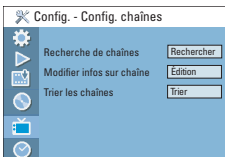

Balaie automatiquement toutes les chaînes TV analogiques locales et les enregistre sur le DVD Recorder.

Appuyez sur la touche **OK** de la télécommande pour lancer le processus de recherche automatique des chaînes TV et pour remplacer toutes les anciennes chaînes analogiques en mémoire. Cette opération peut prendre quelques minutes.

#### Modifier infos sur chaîne

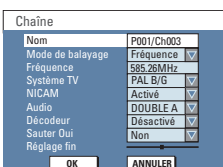

Pour régler les chaînes TV selon vos préférences, améliorer leur réception, ainsi que leur qualité sonore.

- 1) À l'aide des touches **▲▼**, sélectionnez { **Modifier infos sur chaîne** }, puis appuyez sur **OK** pour afficher le menu des chaînes.
- 2) Sélectionnez l'une des options à l'aide des touches **▲▼**, puis appuyez sur **OK**.

#### { Nom }

- Utilisez les **pavé numérique 0-9** pour sélectionner le numéro de présélection que vous souhaitez modifier.
- Pour renommer la chaîne, appuyez sur **►**.
- À l'aide des touches **◀▶▲▼**, sélectionnez un caractère du clavier, puis appuyez sur **OK** pour confirmer. Vous pouvez entrer un maximum de cinq (5) caractères.
- Sélectionnez **OK** sur le clavier pour valider l'entrée ou **EXIT** (Quitter) pour annuler, puis appuyez sur **OK** pour quitter.

**{ Mode de balayage }** – Sélectionnez le mode de recherche des chaînes TV en fonction du canal ou de la fréquence [Channel (Chaîne), S-Channel (Chaîne spéc.) ou Frequency (Fréquence)], puis appuyez sur **OK** pour confirmer.

#### { Fréquence }

- Indique la fréquence de la chaîne TV en cours. Si nécessaire, utilisez les touches **◀▶** pour effectuer une recherche manuelle, puis appuyez sur **OK** pour confirmer.

#### { Système TV }

- Appuyez sur les touches **▲▼** pour sélectionner un système TV adapté produisant un minimum de distorsion visuelle et sonore, puis appuyez sur **OK** pour confirmer (voir le chapitre "Guide des systèmes télévisuels" à la fin de ce manuel pour plus d'informations).

## Options du menu de configuration (suite)

### Paramètres de Config. chaînes

#### Modifier infos sur chaîne

Chaîne	
Nom	P001/CH003
Mode de balayage	Fréquence
Fréquence	585.26MHz
Système TV	PAL G/IG
NICAM	Activé
Audio	DOUBLE A
Décodeur	Désactivé
Sauter Oui	Non
Réglage fin	

OK    ANNULER

#### { NICAM }

NICAM est un système de transmission du son numérique. Il peut transmettre un canal stéréo ou deux canaux mono séparés.

{ **Activé** } – Améliore la transmission sonore de la chaîne TV.

{ **Désactivé** } – Sélectionnez cette option si la réception est mauvaise et le son déformé.

#### { Audio }

Dans le cas de programmes TV bilingues, vous pouvez basculer entre le mode stéréo (d'origine) et une autre langue son

{ **DOUBLE A** } – Langue son d'origine.

{ **DOUBLE B** } – Autre langue son.

#### { Décodeur }

Il convient d'activer le décodeur si la chaîne TV est transmise par signaux cryptés et que leur lecture nécessite un décodeur branché sur la prise EXT2 AUX-I/O.

{ **Activé** } – Sélectionnez cette option pour associer le décodeur connecté à cette chaîne TV.

{ **Désactivé** } – Désactive la fonction décodeur.

#### { Sauter Oui }

Sélectionnez cette option pour ignorer la chaîne.

{ **Non** } – Vous pouvez accéder à une chaîne TV à l'aide de la touche **P +** de la télécommande.

{ **Oui** } – Vous ne pouvez accéder à une chaîne TV qu'en appuyant sur le numéro correspondant sur la télécommande.

#### { Réglage fin }

Sélectionnez cette option pour affiner manuellement le réglage de la chaîne TV si la réception est médiocre. Réglez la fréquence à l'aide des touches ◀▶, puis appuyez sur **OK** pour confirmer.

#### Trier les chaînes

Kanal-Setup		
P001	BC020	Sauter Oui
P002	SV006	Sauter Non
P003	CH006	Sauter Non
P004	CH004	Sauter Non
P005	CH006	Sauter Oui
P006	CH010	Sauter Non
P007	CH012	Sauter Non
P008	CH005	Sauter Non

OK

Permet de réorganiser les chaînes en mémoire.

1) À l'aide des touches ▲▼, sélectionnez { **Trier les chaînes** }, puis appuyez sur **OK** pour afficher la liste des chaînes TV.

2) Sélectionnez la chaîne dont vous souhaitez modifier l'ordre d'apparition à l'aide des touches ▲▼, puis appuyez sur **OK**.

3) Sélectionnez la nouvelle position de la chaîne à l'aide des touches ▲▼, puis appuyez sur **OK**. La chaîne sélectionnée s'insère avant la position sélectionnée.

**Remarque:** appuyez sur la touche **BACK** ⏪ de la télécommande pour revenir au menu précédent.

## Options du menu de configuration (suite)

### Paramètres de Horloge (les options soulignées sont les paramètres par défaut)

<b>Date (jj/mm/aa)</b>	Utilisez les touches ▲▼ pour modifier les chiffres, sélectionnez les différents champs à l'aide des touches ◀▶, puis appuyez sur <b>OK</b> pour confirmer.
<b>Heure (hh/mm)</b>	Utilisez les touches ▲▼ pour modifier les chiffres, sélectionnez les différents champs à l'aide des touches ◀▶, puis appuyez sur <b>OK</b> pour confirmer.
<b>Réglage date/heure</b>	Active/désactive le réglage automatique de la date et de l'heure. Cette fonction dépend de la chaîne émettrice locale.  { <u>Auto</u> }                    – Sélectionnez cette option pour activer le réglage automatique de la date et de l'heure. La date et l'heure seront mises à jour selon les informations fournies par la chaîne présélectionnée sous { <b>Présélection date/heure</b> }.  { <b>Manuel</b> }                – Sélectionnez cette option pour régler manuellement la date et l'heure.
<b>Présélection date/heure</b>	Cette option est disponible uniquement si vous avez sélectionné { <b>Auto</b> } sous { <b>Réglage date/heure</b> }. Appuyez sur les touches ▶ pour afficher les options. Choisissez la chaîne présélectionnée à l'aide des touches ▲▼ pour régler les paramètres de date et d'heure automatiques. Appuyez sur <b>OK</b> pour confirmer.
<b>Afficher code d'enreg. DivX®</b>	Affiche le code d'enregistrement DivX® VOD (Video On Demand) permettant de louer et d'acheter des vidéos via le service DivX® VOD. Pour plus d'informations, visitez le site Web à l'adresse <a href="http://www.divx.com/vod">www.divx.com/vod</a> .  1) Appuyez sur ▶ pour afficher le code d'enregistrement. 2) Ce code d'enregistrement vous permet d'acheter ou de louer des vidéos via le service DivX® VOD disponible à l'adresse <a href="http://www.divx.com/vod">www.divx.com/vod</a> . Suivez les instructions pour copier un film de votre ordinateur sur un CD-R/RW ou sur un DVD inscriptible afin de pouvoir le lire sur le DVD Recorder.

## Installation du micrologiciel le plus récent

Le micrologiciel installé sur le DVD recorder fait continuellement l'objet d'améliorations visant à augmenter la stabilité et la compatibilité de l'appareil. Philips publie régulièrement des mises à niveau micrologicielles, que vous pourrez copier sur CD, puis installer sur le DVD recorder.

**Attention!** Ne coupez jamais l'alimentation pendant une mise à niveau!

- 1 Pour consulter les informations de version du DVD Recorder, saisissez « 0009 », puis appuyez sur la touche **OK** de la télécommande.  
→ Notez les informations relatives à la version actuelle du logiciel.
- 2 Vérifiez la disponibilité d'une mise à niveau plus récente sur le site Web de Philips à l'adresse [www.philips.com/support](http://www.philips.com/support). Téléchargez le logiciel sur un CD-ROM.

**Remarque:** lors de la vérification de la dernière mise à niveau micrologicielle, vérifiez également la présence d'instructions d'installation.



## Dépannage

### AVERTISSEMENT

**Vous ne devez en aucun cas tenter de réparer l'appareil vous-même, ceci annulerait la garantie. N'ouvrez pas l'appareil: vous risquez une électrocution.**

**En cas de dysfonctionnement, vérifiez d'abord les points décrits ci-dessous avant de porter l'appareil en réparation. Si vous êtes incapable de résoudre un problème à l'aide des explications suivantes, faites appel à votre revendeur ou à Philips.**

PROBLÈME (Générales)	SOLUTION
<b>Pas d'alimentation.</b>	<ul style="list-style-type: none"> <li>– Appuyez sur la touche STANDBY-ON sur la face avant du DVD recorder pour mettre l'appareil sous tension.</li> <li>– Assurez-vous que la prise secteur est alimentée.</li> </ul>
<b>La télécommande ne fonctionne pas.</b>	<ul style="list-style-type: none"> <li>– Dirigez la télécommande vers le capteur de la face avant du DVD recorder (et non vers le téléviseur).</li> <li>– Retirez tous les obstacles entre le DVD recorder et la télécommande. Dirigez la télécommande vers l'appareil selon différents angles et différentes distances.</li> <li>– Les piles sont faibles, remplacez-les.</li> <li>– Appuyez sur la touche SOURCE de la télécommande pour sélectionner une source d'entrée.</li> </ul>
<b>Absence d'image.</b>	<ul style="list-style-type: none"> <li>– Allumez le téléviseur, puis réglez-le sur le canal d'entrée vidéo adéquat. Changez de canal jusqu'à ce que l'écran DVD apparaisse. Reportez-vous au chapitre "Étape 3: installation et configuration - Recherche du canal vidéo adéquat" pour plus d'informations.</li> <li>– Vérifiez les connexions vidéo entre le DVD recorder et le téléviseur.</li> <li>– Votre DVD Recorder a peut-être été réglé sur le mode de balayage progressif alors que votre téléviseur ne prend pas en charge cette fonction. Il est possible que le message « Pro Scan » apparaisse sur l'écran. Suivez la procédure ci-dessous :             <ol style="list-style-type: none"> <li>1) À l'aide d'un câble péritel, reliez la prise EXT2 AUX I/O située sur le panneau arrière du DVD Recorder à l'entrée péritel (SCART In) du téléviseur.</li> <li>2) Allumez le téléviseur et sélectionnez le canal d'entrée vidéo adéquat à l'aide de la télécommande (par exemple AV, EXT1).</li> <li>3) Allumez le DVD Recorder et attendez que le téléviseur affiche l'écran du DVD Recorder.</li> <li>4) Éjectez et retirez tout disque susceptible de se trouver dans le tiroir. Le message « NO DISC » (Pas de disque) s'affiche à l'écran. Entrez le code « 116811 », puis patientez quelques secondes pour que l'écran s'actualise. L'icône « Pro Scan » disparaît de l'écran. Désactivez le balayage progressif par le biais du menu de configuration. Reportez-vous au chapitre « Options du menu de configuration – Paramètres de Général – Sélection sortie vidéo ».</li> </ol> </li> </ul>

PROBLÈME (Générales)	SOLUTION
<b>Absence de son.</b>	<ul style="list-style-type: none"><li>– Vérifiez les connexions audio, à savoir les prises rouge et blanche. Reportez-vous au chapitre "Étape 1: raccordements de base au DVD recorder – Raccordement des câbles audio" pour plus d'informations.</li><li>– Réglez la sortie numérique en fonction de l'équipement raccordé au DVD recorder. Reportez-vous au chapitre « Options du menu de configuration – Paramètres de Lecture – Sortie audio numérique » pour plus d'informations.</li></ul>
<b>Le DVD recorder ne reçoit aucun signal TV.</b>	<ul style="list-style-type: none"><li>– Vérifiez votre antenne ou votre câble.</li><li>– Réglez la chaîne TV. Reportez-vous au chapitre "Étape 3: installation et configuration - Configuration des chaînes TV" pour plus d'informations.</li></ul>
<b>L'image de la chaîne TV est floue ou déformée.</b>	<ul style="list-style-type: none"><li>– Vérifiez les connexions vidéo entre le DVD Recorder et le téléviseur.</li><li>– Vous pouvez régler le signal de la chaîne TV de manière plus précise. Reportez-vous au chapitre « Options du menu de configuration – Paramètres de Config. chaînes – Modifier infos sur chaîne ».</li><li>– Appuyez sur la touche P +/- pour rechercher la même chaîne TV avec une image plus claire.</li></ul>
<b>Impossible d'éjecter le disque.</b>	<ul style="list-style-type: none"><li>– Quittez les menus système et de configuration des enregistrements jusqu'à ce que le fond d'écran Philips s'affiche.</li><li>– Appuyez sur STOP pour arrêter la lecture ou l'enregistrement. Sur la touche OPEN/CLOSE de la télécommande pour éjecter le disque.</li></ul>
<b>L'horloge du DVD Recorder n'indique pas l'heure en cours.</b>	<ul style="list-style-type: none"><li>– L'alimentation du DVD Recorder a peut-être été coupée. Rétablissez l'alimentation électrique.</li><li>– Réglez l'horloge du système correctement. Reportez-vous au chapitre « Options du menu de configuration – Paramètres de Horloge ».</li><li>– Vérifiez que l'enregistrement programmé souhaité est correct. Reportez-vous au chapitre « Enregistrement - Enregistrement programmé ».</li></ul>

## Dépannage (suite)

PROBLÈME (Lecture)	SOLUTION
<b>Impossible de lire le disque.</b>	<ul style="list-style-type: none"><li>– Insérez le disque avec la face imprimée orientée vers le haut.</li><li>– Code de région incorrect. Le code ALL (toutes zones) ou Region 2 (zone 2) doit figurer sur le DVD pour que ce dernier puisse être lu par le DVD recorder.</li><li>– Le disque est vierge ou n'est pas compatible. Pour plus d'informations, reportez-vous au chapitre "Lecture de DVD - Disques acceptés".</li><li>– Assurez-vous que le disque n'est pas rayé ou gondolé. Nettoyez le disque ou placez-en un nouveau dans l'appareil.</li><li>– Vérifiez si le problème provient du disque en essayant un autre disque.</li></ul>
<b>Son déformé provenant d'une chaîne hi-fi ou d'un amplificateur connecté.</b>	<ul style="list-style-type: none"><li>– Ne connectez aucun câble du DVD Recorder à l'entrée « Phono » de l'amplificateur.</li><li>– Si un CD DTS est en cours de lecture, vous devez connecter le DVD Recorder à une chaîne hi-fi ou à un amplificateur via la prise COAXIAL.</li></ul>
<b>Impossible de lire des films DivX.</b>	<ul style="list-style-type: none"><li>– Assurez-vous que le fichier DivX est codé en mode « Home Theater » au format DivX.</li><li>– Vérifiez si le film DivX que vous avez téléchargé est un fichier complet.</li></ul>
<b>L'image est déformée ou s'affiche en noir et blanc pendant la lecture.</b>	<ul style="list-style-type: none"><li>– Le disque est encrassé ; nettoyez-le.</li><li>– Une légère distorsion est possible. Il ne s'agit pas d'un défaut de l'appareil.</li><li>– Nettoyez les têtes vidéo du magnétoscope. Si le problème persiste, vous devrez peut-être remplacer les têtes vidéo.</li><li>– Vérifiez si la cassette VHS est défectueuse en essayant d'autres cassettes VHS.</li></ul>
<b>La réception présente des interférences d'images et de son.</b>	<ul style="list-style-type: none"><li>– Vérifiez votre antenne ou votre câble.</li><li>– Réglez la chaîne TV de manière précise. Reportez-vous au chapitre "installation et configuration - Configuration des chaînes TV" pour plus d'informations.</li></ul>
<b>Le message "UNKNOWN DISC" (Disque inconnu) s'affiche.</b>	<ul style="list-style-type: none"><li>– Ce message peut s'afficher si vous insérez un disque qui a rencontré l'une des erreurs suivantes:<ul style="list-style-type: none"><li>– Erreur lors de l'enregistrement: le titre est peut-être manquant.</li><li>– Erreur lors du changement de titre/d'image d'index: le titre/l'image d'index d'origine est peut-être visible.</li><li>– Erreur au cours de la finalisation ou disque non finalisé.</li></ul></li></ul>

PROBLÈME (Enregistrement)	SOLUTION
<p><b>Une chaîne TV incorrecte a été enregistrée après programmation à l'aide du système SHOWVIEW®.</b></p>	<ol style="list-style-type: none"> <li>1) Appuyez sur la touche SHOWVIEW de la télécommande, puis entrez le numéro de programmation SHOWVIEW® correspondant au programme télévisé à enregistrer.</li> <li>2) Appuyez sur la touche OK pour confirmer.</li> <li>3) Vérifiez le numéro de la chaîne dans le champ de saisie { Program # } (N° de programme). S'il ne correspond pas à la chaîne TV de votre choix, sélectionnez ce champ d'entrée et modifiez le numéro de chaîne.</li> <li>4) Appuyez sur la touche OK pour confirmer.</li> </ol>
<p><b>L'image est floue et la luminosité varie lors de la copie d'un DVD ou d'une cassette vidéo préenregistrée.</b></p>	<ul style="list-style-type: none"> <li>- Cela se produit si vous essayez de copier des DVD ou cassettes vidéo protégés contre la copie. Même si l'image paraît correcte à l'écran, l'enregistrement sur DVD inscriptible sera de mauvaise qualité. Ces interférences sont inévitables si vous utilisez des DVD ou cassettes vidéo protégés contre la copie.</li> <li>- Le DVD inscriptible est en fin de vie ; utilisez un disque neuf pour l'enregistrement.</li> </ul>
<p><b>Les enregistrements ne s'effectuent pas comme prévu. Impossible d'effectuer de nouveaux enregistrements.</b></p>	<ul style="list-style-type: none"> <li>- La chaîne TV que vous souhaitez enregistrer n'est pas en mémoire ou vous avez sélectionné un numéro de chaîne incorrect. Vérifiez si la chaîne est mise en mémoire.</li> <li>- Si vous réglez l'horloge après avoir effectué une programmation, réinitialisez cette dernière.</li> <li>- Si le DVD Recorder ne parvient pas à lire le disque, vous ne pourrez pas effectuer d'enregistrement.</li> <li>- Il est interdit d'utiliser le DVD Recorder pour copier des documents protégés en vertu des droits d'auteur (DVD ou cassettes vidéo) sur un DVD±R/±RW.</li> <li>- Un DVD finalisé a été inséré. Changez de disque.</li> </ul>
<p><b>Impossible de lire un DVD±R/±RW, DVD+R DL enregistré par le DVD Recorder sur un lecteur de DVD.</b></p>	<ul style="list-style-type: none"> <li>- Si l'enregistrement est trop court, il est possible qu'un lecteur de DVD ne le détecte pas.</li> <li>- Vous devez finaliser le DVD±R. Reportez-vous à la section "Lecture des enregistrements sur d'autres lecteurs de DVD (DVD±R)" pour plus de précisions.</li> </ul>
<p><b>L'image affichée sur mon décodeur est déformée lors de l'enregistrement.</b></p>	<ul style="list-style-type: none"> <li>- Si vous enregistrez un programme à partir de votre boîtier décodeur, vous pouvez également le regarder en appuyant sur la touche SCART de la télécommande du DVD Recorder.</li> </ul>
<p><b>La cassette VHS est éjectée lorsque vous appuyez sur la touche REC.</b></p>	<ul style="list-style-type: none"> <li>- Si la languette de protection a été retirée, couvrez l'orifice avec du ruban adhésif.</li> <li>- Assurez-vous que la cassette VHS n'a pas atteint la fin de la bande.</li> </ul>

## Foire aux questions

### Quel type de disque dois-je utiliser pour effectuer des enregistrements ?

Vous pouvez effectuer des enregistrements sur des DVD±R, DVD±RW ou DVD+R DL. Ils sont compatibles avec les lecteurs de DVD de salon et les lecteurs de DVD-ROM intégrés aux ordinateurs.

### Quelle est la capacité d'un DVD±R/+RW ?

4,7 Go, soit l'équivalent de six CD. Un disque permet de stocker une heure d'enregistrements en qualité maximale (norme DVD) ou 6 heures d'enregistrements en qualité minimale (norme VHS). Le mode d'enregistrement permet d'indiquer le nombre d'heures pouvant être enregistrées sur un seul disque.

### Comment vérifier l'espace disponible sur un DVD inscriptible ?

Dans le menu du disque, appuyez plusieurs fois sur la touche REC MODE de la télécommande pour afficher la durée d'enregistrement restante dans les différents modes.

### Quelle est la différence entre un DVD±R et un DVD±RW ?

Un DVD±R est « inscriptible », tandis qu'un DVD±RW est « effaçable » et « réinscriptible ». Un DVD±R vous permet d'effectuer plusieurs enregistrements jusqu'à ce que le disque soit saturé. Ensuite, vous ne pouvez plus rien enregistrer. Un DVD±RW vous permet d'enregistrer plusieurs fois sur le même disque.

### Qu'est-ce que la technologie DV ?

La technologie DV, également connue sous le nom de i.LINK, permet de relier un caméscope DV à ce DVD recorder à l'aide d'un câble DV unique pour transférer des signaux audio, vidéo, de données et de commande.

- Ce DVD recorder est uniquement compatible avec les caméscopes DV (DVC-SD). Les syntoniseurs satellite numériques et les magnétoscopes VHS numériques ne sont pas compatibles.
- Il est impossible de brancher plus d'un caméscope DV sur ce DVD recorder.
- Il est impossible de piloter ce DVD recorder à partir d'appareils externes reliés via l'entrée DV IN.

### Puis-je copier une cassette VHS ou un DVD placé dans un lecteur externe ?

Oui, mais uniquement si la cassette VHS ou le DVD n'est pas protégé contre la copie.

### Qu'est-ce qu'un titre ou un chapitre ?

Un DVD contient des titres et des chapitres, tout comme un livre. Un titre correspond généralement à un film complet. Il est divisé en chapitres ou en scènes composant le film.

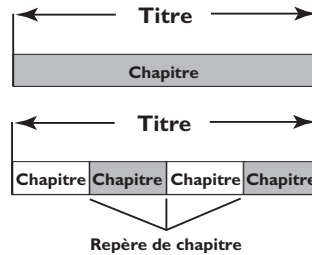

Une émission est enregistrée sous un seul titre, consistant en un ou plusieurs chapitres, en fonction des paramètres d'enregistrement.

### Comment définir des titres et des chapitres ?

Le DVD recorder crée automatiquement un nouveau titre à chaque nouvel enregistrement. Vous pouvez ensuite créer manuellement des chapitres pour ces enregistrements ou en insérer automatiquement à des intervalles de 5 minutes.

### Que signifie "finaliser" un disque ?

Finaliser un disque consiste à le verrouiller de manière à ce qu'on ne puisse plus rien y graver. Cette opération n'est nécessaire que pour un DVD±R. Il devient alors compatible avec la plupart des lecteurs de DVD. Si vous ne souhaitez pas finaliser un disque, il suffit de l'éjecter à la fin de l'enregistrement. Vous pourrez toujours ajouter des enregistrements sur ce disque à condition qu'il ne soit pas saturé.

### Quelle est la qualité de l'enregistrement ?

Plusieurs niveaux de qualité sont disponibles, allant du "mode 1 heure" (haute qualité) au "mode 6 heures" (super longue durée). Appuyez sur la touche REC MODE de la télécommande pour choisir le niveau de qualité qui convient le mieux à vos besoins et à la capacité du support.

Mode d'enregistrement	Qualité de l'image	Durée d'enregistrement maximale d'un disque (en heures)
HQ	High Quality (qualité maximum)	1
SP	Standard Play (qualité standard)	2
SPP	Standard Play Plus (qualité standard+)	2.5
LP	Long Play (qualité moyenne)	3
EP	Extended Play (qualité moyenne)	4
SLP	Super Long Play (qualité minimum)	6

### Qu'est-ce qu'un « index » pour les cassettes VHS ?

Lorsque vous effectuez un enregistrement sur une cassette VHS, le système marque la bande à l'endroit où commence l'enregistrement. Ces index permettent de rechercher un enregistrement spécifique facilement et rapidement.

## Caractéristiques techniques

### Image/affichage

- Rapport largeur/hauteur : 4/3, 16/9
- Convertisseur N/A : 10 bits, 54 MHz
- Convertisseur A/N : 10 bits, 27 MHz
- Optimisation de l'image : Progressive Scan

### Son

- Convertisseur N/A : 24 bits, 192 kHz
- Convertisseur A/N : 24 bits, 48 kHz

### Enregistrement vidéo

- Système d'enregistrement: PAL, SECAM
- Formats de compression: MPEG-2
  - Modes d'enregistrement :
 

Haute qualité	: HQ
Lecture standard	: SP
Lecture standard plus	: SPP
Lecture longue durée	: LP
Vitesse lente	: EP
Super longue durée	: SLP
- Compression audio: Dolby Digital

### Lecture vidéo

- Supports: CD, CD-R/-RW, DVD, DVD vidéo, DVD+R/+RW, DVD-R/-RW, SVCD, CD vidéo, DVD+R DL
- Formats de compression: MPEG-2, MPEG-1, DivX 3/4/5/6
- Système de lecture vidéo: NTSC, PAL
- Système de lecture de cassettes vidéo: PAL, SECAM, ME-SECAM, NTSC

### Lecture audio

- Supports de lecture: CD, CD-R/-RW, CD-MP3, DVD-MP3
- Formats de compression: Dolby Digital, MP3, MPEG-2 multicanal, PCM
- Débit MP3: 32 à 256 Kbit/s et variable

### Lecture d'images fixes

- Formats de disque: DVD+R/+RW, DVD-R/-RW, CD photo
- Formats de compression d'images: JPEG
- Amélioration d'image : rotation, zoom, diaporama musical

### Supports de stockage

- Supports d'enregistrement: DVD+R, DVD+RW, DVD+R DL, DVD-R, DVD-RW, Cassettes VHS

### Syntoniseur/réception/transmission

- Système TV: PAL, SECAM
- Entrée d'antenne: coaxiale 75 ohms (IEC75)

### Connectivité

Connexions arrière :

- Péritel EXT 1
- Péritel EXT 2
- Sortie S-Vidéo
- Sortie vidéo composite (CVBS)
- Sorties audio gauche/droite
- Sortie vidéo composantes (YPbPr)
- Sortie audio numérique (coaxiale)
- Entrée d'antenne RF
- Sortie TV RF
- Secteur

Connexions avant :

- Entrée i.LINK DV (connecteur IEEE 1394 4 broches)
- Entrée vidéo composite (CVBS) In (CAM1)
- Entrée USB
- Entrées audio gauche/droite

### Confort

- Optimisation de la programmation/du programmeur : journalier/hebdomadaire, répétition de programmation, programmation manuelle, enregistrement instantané, SHOWVIEW
- Nombre de programmations : 8

### Alimentation

- Alimentation : 220–240 V, ~50 Hz
- Consommation : 32 W (en moyenne)
- Consommation en veille : < 5 W

### Coffret

- Dimensions (l x H x P) : 435 x 100 x 344 mm
- Poids net : 5,2 kg

## Symboles/messages de l'afficheur

Les messages et symboles suivants peuvent apparaître sur l'afficheur du DVD recorder:

- 00:00:00  
Ligne de texte/affichage multifonction
  - Numéro de la piste ou du titre
  - Temps restant/écoulé/total de la piste ou du titre
  - Nom du disque/titre
  - Informations complémentaires relatives au disque
  - Numéro de la chaîne TV ou de la source vidéo
  - Heure (affichée en mode veille)
  - Titre du programme TV
- BLANK (Vierge)  
Le disque inséré ne contient aucun enregistrement.
- FULL (Saturé)  
Le disque est saturé. Il n'y a plus de place pour de nouveaux enregistrements.
- LOADING (Chargement)  
Le disque est reconnu par l'appareil.
- MENU  
Le menu de configuration du système, du disque, du titre ou de programmation est activé.
- NO DISC (Pas de disque)  
Aucun disque n'a été inséré. Si un disque a été inséré, il se peut que celui-ci ne soit pas lisible.
- OPEN (Ouvrir)  
Le tiroir disque s'ouvre ou est ouvert.
- PHOTO  
Un disque d'images a été inséré.
- STARTUP (Démarrage)  
L'appareil vient d'être allumé.
- REGION  
Le code de zone du DVD inséré est incorrect.
- STOP (Arrêt)  
Arrêt de la lecture ou de l'enregistrement.
- ⊖ TIMER (Programmation)  
Un enregistrement est programmé ou est en cours.
- UPDATE (Mise à jour)  
Écriture sur disque en cours.
- UNKNOWN (Inconnu)  
Une erreur est survenue lors du traitement du disque inséré.



## Glossaire

**Analogique:** Son qui n'a pas été transformé en données chiffrées. Le son analogique varie tandis que le son numérique possède des valeurs numériques spécifiques. Ces fiches envoient des signaux audio via deux canaux (gauche et droit).

**Format d'image:** Rapport entre la taille horizontale et la taille verticale de l'image affichée. Le rapport horizontal/ vertical des téléviseurs classiques est de 4:3, et celui des écrans larges de 16:9.

**Fiches AUDIO OUT:** Fiches de couleur rouge et blanche situées à l'arrière du système et qui envoient des signaux audio vers un autre système (téléviseur, stéréo, etc.).

**Chapitre:** Partie d'un film ou d'un DVD musical, plus petite qu'un titre. Un titre est composé de plusieurs chapitres. Chaque chapitre est désigné par un numéro de chapitre qui vous permet de le localiser.

**Numérique:** Son converti en valeurs numériques. Le son numérique est disponible lorsque vous utilisez les prises DIGITAL AUDIO OUT COAXIAL ou OPTICAL. Ces prises envoient des signaux audio par le biais de canaux multiples, alors que le système analogique n'utilise que deux canaux.

**Disc menu:** Écran permettant de sélectionner, entre autres, les images, les bandes son, les sous-titres et les angles de vue multiples d'un DVD.

**DivX:** Le code DivX est une technologie de compression vidéo basée sur MPEG-4, en attente de brevet, mise au point par DivXNetworks, Inc., qui peut comprimer la vidéo numérique pour l'envoyer sur Internet, tout en conservant sa qualité visuelle.

**Dolby Digital:** Système de son Surround développé par les laboratoires Dolby et présentant six canaux de signaux audio numériques (avant gauche et droite, Surround gauche et droite, centre et caisson de basses).

**Écran d'images indexées:** Écran présentant les disques DVD±RW ou DVD±R. Chaque image indexée représente un enregistrement.

**JPEG:** Format d'image numérique fixe très courant. Système de compression de données pour les images fixes, proposé par la société Joint Photographic Expert Group, et qui permet de compresser les images à un taux très élevé tout en conservant une excellente qualité d'image.

**MP3:** Format de fichier avec système de compression de données audio. "MP3" est l'abréviation de Motion Picture Experts Group I (ou MPEG-I) Audio Layer 3. Grâce au format MP3, un CD-R ou un CD-RW peut contenir approximativement 10 fois plus de musique qu'un CD classique.

**MPEG:** Motion Picture Experts Group. Ensemble de systèmes de compression pour données audio et vidéo numériques.

**Multicanal:** Les DVD sont formatés de sorte que chaque bande son représente un champ sonore. La fonction multicanal se rapporte à une structure de pistes sonores dotée de trois canaux ou plus.

**PBC:** Playback Control (Contrôle de lecture). Se rapporte à un signal enregistré sur des CD vidéo ou des SVCD pour contrôler la lecture. Grâce aux écrans de menu enregistrés sur un CD vidéo ou un SVCD acceptant le contrôle de lecture, vous pouvez lire votre disque ou effectuer des recherches de manière interactive.

**PCM:** Pulse Code Modulation (Modulation par impulsions codées). Système de codage audio numérique.

**Contrôle parental:** Une des fonctions du DVD est de limiter la lecture du disque selon l'âge des utilisateurs et le niveau de limitation de chaque pays. Cette limitation varie selon les disques: quand elle est activée, la lecture sera interdite si le niveau du logiciel est supérieur au niveau choisi par l'utilisateur.

**Code régional:** Système permettant de lire des disques uniquement dans la région indiquée. Cet appareil ne lit que les disques compatibles avec son code régional. Pour connaître le code régional de votre appareil, reportez-vous à l'étiquette de votre produit. Certains disques sont compatibles avec plusieurs régions (ou avec TOUTES les régions).

**S-Vidéo:** Produit une image claire en envoyant des signaux de luminosité et de couleur séparés. Vous pouvez utiliser le mode S-Vidéo uniquement si votre téléviseur dispose d'une entrée S-Vidéo.

**Surround:** Système de création de champs sonores en trois dimensions d'un grand réalisme, grâce à plusieurs haut-parleurs entourant l'auditeur.

**Titre:** Section la plus longue d'un film ou d'une séquence musicale sur un DVD. À chaque titre correspond un numéro qui vous permet de le localiser facilement.

**Sortie VIDEO OUT:** Prise jaune, située à l'arrière du système DVD, qui envoie l'image vidéo DVD vers le téléviseur.

**WMA:** il s'agit du sigle de Windows Media Audio, une technologie de compression audio mise au point par Microsoft Corporation. Les données WMA peuvent être codées à l'aide du Lecteur Windows Media version 9 ou du Lecteur Windows Media pour Windows XP. Les fichiers portent l'extension « .wma » ou "WMA".