

## Précautions de sécurité

Français



### PRECAUTION:

DANGER D'ELECTROCUTION NE PAS OUVRIR



**PRECAUTION:** POUR REDUIRE LE RISQUE D'ELECTROCUTION NE PAS ENLEVER LE COUVERCLE (OU ARRIERE) PAS DE COMPOSANTS SUSCEPTIBLES D'ETRE REPARES PAR L'UTILISATEUR A L'INTERIEUR DEMANDEZ DU SERVICE TECHNIQUE AU PERSONNEL TECHNIQUE QUALIFIE



Ce message lumineux avec un symbole en pointe de flèche à l'intérieur d'un triangle équilatéral est destiné à avertir l'utilisateur sur la présence d'un voltage dangereux pas isolé à l'intérieur du boîtier du produit pouvant être suffisamment important pour constituer un danger d'électrocution pour les personnes.



Le point d'exclamation à l'intérieur d'un triangle équilatéral est destiné à avertir l'utilisateur sur la présence d'importantes instructions concernant le fonctionnement ou la maintenance (service technique) dans la littérature accompagnant ce produit.

**ATTENTION:** POUR REDUIRE LE RISQUE D'INCENDIE OU D'ELECTROCUTION, MAINTENEZ CE PRODUIT A L'ABRI DE LA PLUIE OU DE L'HUMIDITE.

**ATTENTION:** Ne pas installer cet équipement à un endroit confiné tel qu'une bibliothèque ou similaire.

CLASS 1 LASER PRODUCT  
KLASSE 1 LASER PRODUKT  
LUOKAN 1 LASER LAITE  
KLASS 1 LASER APPARAT  
CLASSE 1 PRODUIT LASER

### PRECAUTION:

Ce graveur de DVD emploi un Système Laser.

Pour vous assurer d'une utilisation correcte de ce produit, veuillez lire soigneusement ce manuel de l'utilisateur et de le garder pour référence dans le futur. Au cas où l'unité aurait besoin de maintenance, contactez un point de service après-vente agréé (voir procédure service technique)

L'utilisation de commandes, réglages ou de procédures de performance autres que ceux spécifiés ici peut résulter dans une exposition dangereuse à la radiation.

Pour éviter l'exposition directe au faisceau laser, n'essayez pas d'ouvrir le boîtier. Il y a de la radiation laser visible lorsque il est ouvert. **NE FIXEZ PAS LE REGARD SUR LE FAISCEAU.**

**PRECAUTION:** L'appareil ne doit pas être exposé à l'eau (par mouillure ou éclaboussure) et aucun objet rempli de liquides, comme des vases, ne devrait être placé sur l'appareil.



Ce produit est fabriqué conformément aux exigences en matière de brouillage radioélectrique des DIRECTIVES de la CEE 89/336/CEE, 93/68/CEE et 73/23/CEE.



### NOTES SUR LES DROITS D'AUTEUR:

Il est interdit par la loi de copier, faire des émissions, montrer, transmettre via câble, lire en public ou louer le matériel protégé par les droits d'auteur, sans autorisation.

Ce produit offre la fonction protection contre la copie développée par Macrovision. Des signaux de protection contre la copie sont enregistrés sur certains disques. Lors de l'enregistrement et lecture des images de ces disques sur un magnétoscope, des perturbations pourraient apparaître. Ce produit incorpore de la technologie de protection aux droits d'auteur qui est protégée par des méthodes de revendication de certains brevets d'invention américains et d'autres droits de propriété intellectuelle détenus par Macrovision Corporation et d'autres propriétaires des droits. L'usage de cette technologie de protection aux droits d'auteur doit être autorisé par Macrovision Corporation, et elle est réservée à un usage domestiques et à d'autres usages de visionnement limités, sauf accord de Macrovision Corporation autorisant d'autres usages. L'ingénierie inverse ou le démontage sont interdits.

**NUMERO DE SERIE:** Le numéro de série se trouve sur le panneau arrière de cette unité. Ce numéro correspond uniquement à cette unité et n'est pas disponible pour aucune autre. Vous devriez enregistrer l'information demandée ici et conserver cette guide comme un document permanent de votre achat.

N° de Modèle \_\_\_\_\_

N° de Série \_\_\_\_\_

**SHOWVIEW®**

SHOWVIEW est une marque déposée par Gemstar Development Corporation.  
Le système SHOWVIEW est fabriqué sous licence de Gemstar Development Corporation.

## INTRODUCTION

Précautions de sécurité	62
Table des Matières	63-64
Vue d'ensemble	65-70
Disques enregistrables	65
Disques lisibles	65
Termes concernant le disque	66
• Types de CD vidéo	66
A propos des symboles	66
• A propos du $\odot$ symbole affichage	66
• A propos des symboles disque pour instructions	66
À propos des disques DVD+R et DVD+RW	67
A propos de l'enregistrement DVD	68
• Types de disques et de formats, modes et réglages d'enregistrement	68
• Notes pour l'enregistrement	68
• Enregistrement des canaux audio du téléviseur	69
• Restrictions pour l'enregistrement vidéo	69
• Tous droits réservés	69
Plage de fonctionnement de la télécommande	69
Installation des piles de la télécommande	69
Réinitialisation du graveur DVD	69
Précautions	70
• Manipulation de l'unité	70
• Nettoyage de l'unité	70
Notes sur les disques	70
• Manipulation des disques	70
• Stockage des disques	70
• Nettoyage des disques	70
Panneau frontal	71
Ecran d'affichage de fonction	72
Vue d'ensemble Télécommande	73
Panneau arrière	74

## RACCORDEMENT

Connexions	75-78
Connexion à l'antenne	75
Connexions à votre téléviseur	75
Raccordement à une boîte de jonction câble ou à un équipement de réception satellite	76
Raccordement à un boîtier du décodeur externe	76
Raccordement à un amplificateur	77
Connexion accessoire Audio/Video (A/V) au graveur	78
Connexion à un caméscope numérique	78
Avant la mise en marche	79-92
Réglage initial	79
Fonctionnement général	79
Général	79-83
• Autoprogrammation	79
• Edition Programme	80-81
• Autoréglage Heure	82
• Réglage manuel de l'heure	82
• Format Téléviseur	82
• Format de l'image VCR	82
• VCR Play System	83
• AV2 Connection	83
• Scan Progressif	83
• Réglage en usine	83
Langue	83
• Langue Affichage	83
• Langue Disque	83
Audio	84
• Dolby Digital	84
• MPEG	84
• Fréquence d'échantillonnage	84
• Contrôle de la dynamique	84
• Vocal	84
Verrouillage enfants (Contrôle d'accès)	85-86
• Réglage mot de passe	85
• Niveau	85
• Code postal	86
Enregistrement	86-87
• Réglage mode d'enregistrement	86
• Mode Enreg VCR	86
• VCR Record System	87
• Audio Enregistrement DV	87
• Auto Chapitre	87
Disque	87-89
• Initialiser	87
• Finaliser	88
• Disque Label	88
• Protection du disque	89
• PBC	89
• Lecture automatique	89
• DivX(R)	89
Explication générale sur l'Affichage à l'Ecran	90-92
• Affichage d'information sur l'écran	90-92
• Affichage d'information en même temps qu'on regarde la TV	90
• Sélection d'une autre chaîne de télévision	90
• Sélection d'un autre canal audio sur le téléviseur	90

# Table des Matières

Français

## LECTURE

### Fonctionnement avec DVD et CD Vidéo... 93-96

- Lecture d'un DVD ou d'un CD Vidéo... 93
- Caractéristiques générales... 93
  - Déplacement vers un autre TITRE... 93
  - Déplacement vers un autre CHAPITRE/ PISTE... 93
  - Recherche... 93
  - Arrêt sur image et lecture image par image... 93
  - Ralenti... 94
  - Répéter... 94
  - Répéter A-B... 94
  - Recherche par l'heure... 94
  - Zoom... 95
  - Recherche à repères... 95
  - Pour vérifier le contenu des DVD : Menus... 95
  - Menu titre... 95
  - Menu disque... 95
  - Changement de la piste audio... 95
  - Changement du canal audio... 96
  - 3D Surround... 96
  - Pour localiser des morceaux dans un disque... 96
  - Mémorisation du dernier état... 96

### Lecture d'un disque DivX vidéo... 97

#### Fonctionnement avec CD audio et fichiers

### MP3/Windows Media™ Audio... 98-99

- Lecture d'un CD audio ou d'un fichier MP3/Windows Media™ Audio... 98
- Options du menu Musique... 98
  - Pause... 99
  - Changement de piste... 99
  - Répétition d'une piste, de toutes les pistes (dossier) ou d'aucune piste... 99
  - Changement du canal audio... 99
  - Recherche... 99
  - Répétition A-B... 99
- La compatibilité des disques MP3/Windows Media™ Audio avec ce graveur a les contraintes suivantes:... 99

### Lecture programmée des CD audio et des MP3/Windows Media™ Audio... 100

#### Fonctionnement avec des fichiers JPEG... 101

- Visualisation d'un fichier JPEG... 101
  - Sauter des images... 101
  - Rotation des images... 101
  - Visionnement en mode Diapositive... 101
  - Remarques sur les enregistrements JPEG... 101

### Lecture d'une cassette en mode magnéscope... 102

- Préparation... 102
- Lecture normale... 102
  - Commande alignement... 102
- Lecture à effets spéciaux... 102
  - Recherche... 102
  - Arrêt sur image et lecture image par image... 102
  - Ralenti... 102
  - Fonction mémoire du compteur... 102

## ENREGISTREMENT

### Enregistrement de base... 103-104

- Enregistrement de base à partir d'un téléviseur... 103
- Enregistrement programmé instantané... 103
- Copie du DVD vers le magnéscope... 104
- Copie du magnéscope vers le DVD... 104

### Enregistrement programmé... 105

#### Enregistrement programmé à l'aide du système SHOWVIEW®... 106

- Vérification de l'information sur l'enregistrement programmé... 106
- Annulation d'un enregistrement programmé... 106
- Arrêt d'un enregistrement programmé en cours... 106
- Dépannage de l'enregistrement programmé... 106

### Enregistrement à partir d'une entrée externe... 107-108

- Enregistrement à partir des composants externes... 107
- Enregistrement à partir d'un caméscope numérique... 107
- Qu'est-ce DV?... 108
  - Messages concernant DV... 108
  - Guide de dépannage... 108

## EDITION

### Menu Liste Titre et Liste Chapitre... 109-110

- Utilisation du menu Liste Titre **+RW**... 109
- Utilisation du menu Liste Chapitre **+RW**... 109
- Utilisation du menu Liste Titre **+R**... 110
- Utilisation du menu Liste Chapitre **+R**... 110

### Édition de titres et chapitres... 111-114

- Ajout des repères dans un chapitre... 111
- Changement des vignettes des titres... 111
- Effacement d'un Titre... 111
- Pour nommer un titre... 112
- Combinaison de Deux Chapitres en un Seul... 112
- Protéger un titre... 113
- Cacher un titre/chapitre... 114
- Diviser un titre en deux... 114

### Information supplémentaire... 115

- Réécriture... 115
- Visionnement du menu Liste Titre affiché dans d'autres graveurs et lecteurs DVD... 115
- Lecture de vos enregistrements dans d'autres lecteurs DVD (Finalisation d'un disque)... 115

## REFERENCE

### Liste des Codes des Langues... 116

### Liste des Code postal... 117

### Guide de dépannage... 118-119

### Spécifications... 120

## A propos des symboles pour instructions

 Il indique des risques tels que celui de provoquer un dommage à l'unité elle-même ou d'autres dommages matériels.

 Il indique des caractéristiques de fonctionnement spéciales de cette unité.

 Il indique des conseils et des suggestions pour faire la tâche plus facile.

**Disques enregistrables**

 **DVD+RW (Disque vidéo numérique + Réenregistrable)** : Ces disques peuvent être enregistrés à plusieurs reprises. Les enregistrements peuvent être effacés pour enregistrer de nouveau sur le même disque.

 **DVD+R (Disque vidéo numérique + Enregistrable)**: Ces disques ne peuvent être enregistrés qu'une seule fois. Une fois finalisé, un DVD+R ne peut plus être réenregistré ou édité.

 **DVD+R DL (Disque vidéo numérique + Enregistrable ; Double couche)**: La capacité de stockage est presque doublée grâce au média DVD+R à double couche, ce qui permet au consommateur d'enregistrer jusqu'à 8.5GB de vidéo sur un disque DVD+R simple

 **Notes**

- Ce graveur ne peut pas enregistrer des disques CD-R ou CD-RW.
- Les disques DVD-R/RW, DVD+R/RW et les CD-R/RW enregistrés à l'aide d'un ordinateur ne pourront pas être lus si le disque est endommagé ou sale, ou s'il y a de la saleté due à la condensation sur la lentille du graveur.
- Si vous enregistrez un disque à l'aide d'un ordinateur, même s'il est enregistré sur un format compatible, dans certains cas, il n'est possible de le lire par cause des réglages du logiciel d'application utilisé pour créer le disque.  
(Vérifiez avec l'éditeur du logiciel pour plus de détails)
- La société décline toute responsabilité visant à dédommager l'utilisateur du contenu qui aurait dû être enregistré, ainsi que des pertes ou dégâts (tels que, par exemple, la perte de bénéfices ou une interruption dans les affaires) pouvant résulter d'un fonctionnement défectueux de cet enregistreur (des résultats d'enregistrement ou de montage non conformes à ceux attendus).  
Sont compris les problèmes survenant dans les situations suivantes :
  - Lorsqu'un disque DVD enregistré sur cet appareil est utilisé sur un enregistreur DVD d'un autre fabricant, ou sur un lecteur DVD d'un ordinateur portable (insertion, lecture, enregistrement ou montage).
  - Lorsqu'un DVD qui a été préalablement utilisé comme indiqué ci-dessus est utilisé après sur cet enregistreur.
  - Lorsqu'un disque DVD enregistré sur un enregistreur DVD d'un autre fabricant, ou sur un ordinateur portable est utilisé sur cet appareil.

**Disques lisibles**



DVD  
(disque 8 cm/12 cm)



CD vidéo (VCD)  
(disque 8 cm/12 cm)



CD audio  
(disque 8 cm/12 cm)

En plus, cette unité peut lire des disques DVD-R/DVD-RW; des disques DVD+R/DVD+RW; des disques CD-R/CD-RW contenant des titres audio, des fichiers MP3/Windows Media™ Audio ou des fichiers JPEG; et SVCD.

 **Notes**

- En fonction des conditions de l'équipement d'enregistrement ou du disque CD-R/RW (ou DVD±R/±RW) lui-même, certains disques CD-R/RW (ou DVD±R/±RW) ne peuvent pas être lu par cette unité.
- N'attachez aucun timbre ou étiquette sur aucune des faces (la face étiquetée ou la face enregistrée) d'un disque.
- N'utilisez pas des CD ayant des formes irrégulières (p.ex., forme de coeur ou octogonale). Ceci pourrait entraîner des dysfonctionnements.

**Code régional du graveur DVD et des DVD**



Ce Graveur est conçu et fabriqué pour lecture de logiciel DVD codé Région 2. Le code région sur les étiquettes de certains disques DVD indique quel type de Graveur DVD peut lire ces disques. Cette unité peut lire seulement des disques DVD étiquetés 2 ou "ALL" (Toutes zones). Si vous essayez de reproduire d'autres disques, le message "Code région incorrect: lecture impossible" ("Incorrect region code. Can't playback") s'affichera à l'écran du téléviseur. Certains disques DVD peuvent ne pas avoir d'étiquette indiquant le code région, même si leur lecture est restreinte pour des limites de zones.

 **Notes sur les DVD et les CD vidéo**

Certaines opérations de lecture de DVD et CD vidéo peuvent être intentionnellement établies par les fabricants de logiciel. Etant donné que cette unité lit les DVD et les CD vidéo suivant le contenu du disque conçu par le fabricant de logiciel, certaines caractéristiques de lecture de l'unité peuvent ne pas être disponibles ou d'autres fonctions peuvent être ajoutées.  
Référez-vous aussi aux instructions fournies avec les DVD et les CD vidéo. Certains DVD réalisés à des fins commerciales peuvent ne pas être lus sur cette unité.

## Vue d'ensemble (Suite)

### Termes concernant le disque

#### Titre (seulement DVD)

Le contenu principal du film, les contenus supplémentaires ou l'album musique.

Chaque titre est attribué à un numéro de référence titre vous permettant de le repérer facilement.

#### Chapitre (seulement DVD)

Sections d'une pièce image ou d'une pièce musicale qui sont plus petites que les titres. Un titre est composé d'un ou plusieurs chapitres. Chaque chapitre est attribué à un numéro de chapitre vous permettant de repérer le chapitre désiré. Suivant le disque, les chapitres peuvent ne pas être étiquetés.

#### Piste (seulement CD vidéo et CD audio)

Sections d'une pièce image ou d'une pièce musicale sur un CD vidéo ou un CD audio. Chaque piste est attribuée à un numéro de piste vous permettant de repérer la piste désirée.

#### Scène

Sur un CD vidéo à fonction PBC (commande manuelle de lecture), les déplacements d'image et les arrêts sur image sont divisés dans des sections appelées "Scènes". Chaque scène disponible est affichée dans le menu Scène et attribuée à un numéro de scène, vous permettant de repérer la scène désirée.

Une scène peut être composée d'une ou plusieurs pistes.

### Types de CD vidéo

Il y a deux types de CD vidéo.

#### CD vidéo équipés de PBC (Version 2.0)

Les fonctions PBC (commande manuelle de lecture) vous permettent d'interagir avec le système à l'aide des menus, des fonctions de recherche ou d'autres opérations caractéristiques d'un ordinateur. En plus, les arrêts sur image à haute qualité peuvent être lus s'ils sont inclus dans le disque.

#### CD Vidéo non équipés avec PBC (Version 1.1)

Leur fonctionnement étant similaire à celui des CD audio, ces disques permettent la lecture d'images vidéo ainsi que du son, mais ils ne sont pas équipés avec PBC.



### A propos des symboles









#### A propos du symbole affichage

"" peut apparaître sur l'écran du téléviseur pendant le fonctionnement. Cet icône veut dire que la fonction expliquée dans ce manuel de l'utilisateur n'est pas disponible pour ce disque spécifique.

#### A propos des symboles disque pour instructions

Une section dont le titre a l'un des symboles suivants est applicable seulement aux disques où ledit symbole est représenté.

Plusieurs fonctions de ce graveur dépendent du mode d'enregistrement. Un ou plusieurs de ces symboles ( ) s'affichent pour chaque fonction expliquée dans ce manuel de sorte que vous pouviez observer rapidement si elle est pertinente pour le disque inséré.

-  Disque DVD+R
-  Disque DVD+RW
-  Disque DVD-Vidéo
-  CD Vidéo
-  CD Audio
-  CD MP3
-  CD JPEG
-  CD DivX
-  Cassette VHS.

Le disque DVD finalisé est un disque DVD vidéo.

#### DivX

DivX est le nom d'un nouveau codec vidéo révolutionnaire basé sur la nouvelle norme de compression MPEG-4 pour vidéo. Vous pourrez voir des films DivX sur ce graveur.

DivX, DivX Certified, ainsi que les logos associés sont des marques déposées de DivX Networks, Inc. et sont utilisées sous licence.



### **À propos des disques DVD+R et**

#### **DVD+RW**

##### **Quelle est la différence entre les disques DVD+R et les DVD+RW ?**

La différence essentielle entre les disques DVD+R et les DVD+RW est que les disques DVD+R ne peuvent être enregistrés qu'une seule fois, alors que les disques DVD+RW peuvent être effacés et réenregistrés. Vous pouvez effacer et réenregistrer un disque DVD+RW environ 1.000 fois.

##### **Mode d'enregistrement DVD+RW**

- 4 réglages différents disponibles pour la qualité d'image et le temps d'enregistrement (XP, SP, LP, EP)
- Lisible avec des lecteurs DVD courants
- Le contenu édité peut être lu avec des lecteurs DVD courants seulement après avoir finalisé le disque
- Il est possible d'éditer le titre/chapitre des enregistrements

##### **Mode d'enregistrement DVD+R**

- 4 réglages différents disponibles pour la qualité d'image et le temps d'enregistrement (XP, SP, LP, EP)
- Lisible avec des lecteurs DVD courants (une fois finalisé)
- Les contenus édités ne sont pas compatibles avec les lecteurs DVD courants (Cacher, Combiner des chapitres, Ajouter des repères à un chapitre, etc.)
- Fonctions d'édition des titres/chapitres limitées

##### **DVD +R (Double Couche)**

La technologie d'enregistrement à double couche accorde deux couches d'enregistrement à un seul disque DVD, en fournissant une capacité qui pratiquement double les 4.7Go des disques DVD à couche simple. L'avantage le plus remarquable de cette technologie d'enregistrement à double couche n'est autre qu'une capacité accrue.

La capacité de stockage est presque doublé grâce au support DVD+R à double couche, ce qui permet au consommateur d'enregistrer jusqu'à 8.5Go de vidéo sur un disque DVD+R simple..

## Vue d'ensemble (Suite)

### A propos de l'enregistrement DVD

#### Remarques

- Ce graveur ne peut pas faire d'enregistrements sur des disques CD-R ou CD-RW.
- Notre société décline toute responsabilité en cas de défaillances de l'enregistrement dues à des pannes d'électricité, à des disques défectueux, ou en cas de dommages au graveur.
- Des empreintes digitales et de petites rayures sur un disque peuvent nuire à la performance de la lecture et/ou de l'enregistrement. Veuillez fournir le soin approprié à vos disques.

#### Types de disques et de formats, modes et réglages d'enregistrement

Ce graveur peut lire cinq types différents de disques DVD: Disques DVD-Vidéo préenregistrés, disques DVD-RW, DVD-R, DVD+RW et DVD+R. Le format de disque pour les disques DVD-R est toujours "format Vidéo" – le même que pour les disques DVD-Vidéo pré-enregistrés.

Ceci veut dire que, une fois finalisé, vous pouvez lire un DVD-R sur un lecteur de DVD normal.

### Notes pour l'enregistrement

- Les temps d'enregistrement montrés ne sont pas exacts car le graveur utilise une compression vidéo à débit binaire variable. Cela veut dire que le temps d'enregistrement exact dépendra du matériel à enregistrer.
- Lors de l'enregistrement d'une émission télévisée, si la réception est pauvre ou l'image a de l'interférence, les temps d'enregistrement peuvent être plus courts.
- Si vous enregistrez seulement des arrêts sur image ou de l'audio, les temps d'enregistrement peuvent être plus longs.
- Les temps affichés pour enregistrement et le temps restant peuvent ne pas toujours correspondre exactement à la durée du disque.
- Le temps d'enregistrement disponible peut diminuer si vous éditez abondamment un disque.
- La réécriture est disponible pour les disques DVD+RW.

Type de disque	Format du disque	Mode d'enregistrement	Fonctions
DVD-Vidéo	Format Vidéo	n/a	Lecture uniquement
DVD+RW	Format Vidéo +RW	DVD+RW	Lecture, enregistrement limité, édition Titre/Chapitre
DVD+R	Format Vidéo +R	DVD+R	Lecture, enregistrement limité, édition Titre/Chapitre limitée



### Enregistrement des canaux audio du téléviseur

Ce graveur est capable d'enregistrer l'audio normal et l'audio NICAM. Si le réglage du NICAM sélectionné (page 81) est Auto, et si la station de télévision utilise NICAM, vous pouvez enregistrer l'audio NICAM. Si la station de télévision n'utilise pas NICAM, l'audio normal est toujours enregistré.

### Restrictions pour l'enregistrement vidéo

- Vous ne pouvez pas enregistrer des vidéos protégés contre la copie à l'aide de ce graveur. Les vidéos protégés contre la copie comprennent les disques DVD-Vidéo ainsi que certains émissions par satellite. Si du matériel protégé contre la copie est rencontré au cours d'un enregistrement, l'enregistrement sera suspendu ou arrêté automatiquement et un message d'erreur s'affichera sur l'écran.
- Les signaux à format NTSC provenant de sources numériques ou DV ne sont pas enregistrés correctement par ce graveur.
- Les signaux vidéo à format SECAM (provenant d'un syntoniseur TV intégré ou de sources numériques) sont enregistrés en format PAL.

### Tous droits réservés

- L'équipement d'enregistrement doit être utilisé seulement pour des copies légales et vous êtes averti de vérifier soigneusement quelles sont les copies légales dans le pays où vous faites une copie. La copie du matériel protégé par les droits d'auteur tel que les films ou la musique est illégale, sauf si la copie est autorisée par une exception légale ou par le propriétaire des droits.
- Ce produit incorpore de la technologie de protection aux droits d'auteur qui est protégée par des méthodes de revendication de certains brevets d'invention américains et d'autres droits de propriété intellectuelle détenus par Macrovision Corporation et d'autres propriétaires des droits. L'usage de cette technologie de protection aux droits d'auteur doit être autorisé par Macrovision Corporation, et elle est réservée à un usage domestique et à d'autres usages de visionnement limités, sauf accord de Macrovision Corporation autorisant d'autres usages. L'ingénierie inverse ou le démontage sont interdits.
- LES CLIENTS DOIVENT TENIR COMPTE QUE CERTAINS POSTES DE TÉLÉVISION HAUTE DÉFINITION NE SONT PAS COMPLÈTEMENT COMPATIBLES AVEC CE PRODUIT ET QUE CELA PEUT PROVOQUER DES PROBLÈMES D'IMAGE. EN CAS DE PROBLÈMES D'IMAGE DANS LE BALAYAGE PROGRESSIF 625, IL EST RECOMMANDÉ DE CHANGER LA CONNEXION VERS LA SORTIE " DÉFINITION STANDARD". SI VOUS AVEZ DES QUESTIONS CONCERNANT LA COMPATIBILITÉ DE NOTRE POSTE DE TÉLÉVISION AVEC CE MODÈLE DE GRAVEUR 625p, N'HÉSITEZ PAS À CONTACTER NOTRE SERVICE RAPPORT CLIENT.

### Plage de fonctionnement de la télécommande

Pointez la télécommande vers le capteur à distance et appuyez sur les boutons.

### Installation des piles de la télécommande

Détachez le couvercle du compartiment à piles qui se trouve dans la partie arrière de la télécommande, puis insérez les deux piles (taille AA) correctement alignées (+ et -).



#### **Précaution**



Ne mélangez pas de vieilles et de nouvelles piles. Ne mélangez jamais de différents types de piles (standard, alcaline, etc.)

### Réinitialisation du graveur

Si vous observez un des symptômes suivants...

- L'afficheur du panneau avant ne marche pas.
- Le graveur ne fonctionne pas normalement.

...vous pouvez réinitialiser le graveur tel qu'il est décrit en bas :

- Appuyez sur la touche  pendant au moins cinq secondes pour arrêter l'unité. Appuyez sur la touche  de nouveau pour remettre en marche l'unité.
- Débranchez le cordon d'alimentation, attendez au moins cinq secondes et rébranchez-le.



## Vue d'ensemble (Suite)

### Précautions

#### Manipulation de l'unité

##### Emballage de l'unité

Le carton et les matériaux d'emballage de la boîte originale sont utiles. Pour une protection maximale, emballez de nouveau l'unité comme elle était emballée en usine.

##### Réglage de l'unité

L'image et le son d'un téléviseur, magnétoscope ou radio proches au graveur de DVD peuvent être dénaturés pendant la lecture. Dans ce cas, placez l'unité loin du téléviseur, du magnétoscope ou de la radio, ou éteignez l'unité après avoir enlevé le disque.

##### Pour maintenir la surface propre

N'utilisez pas de substances volatiles, tel qu'un pulvérisateur insecticide, près de l'unité. Ne laissez pas de produits en gomme ou en plastique en contact avec l'unité pour une longue période de temps. Ils laisseraient des marques sur la surface.

#### Nettoyage de l'unité

##### Pour nettoyer la caisse

Utilisez un chiffon doux et sec. Si les surfaces sont extrêmement sales, utilisez un chiffon doux à peine humidifié avec une solution de détergent doux. N'utilisez pas de produits dissolvants forts tels que l'alcool, la benzine, le solvant, car ceci pourrait abîmer la surface de l'unité.

##### Pour obtenir une image nette

Le Graveur de DVD est un dispositif de précision à haute technologie. Si la lentille de la tête de lecture et les composants du lecteur des disques sont sales ou usés, la qualité d'image sera pauvre.

Il est recommandé de faire des vérifications et des entretiens réguliers toutes les 1000 heures d'utilisation (Ceci dépend des conditions de l'entourage de fonctionnement)

Pour plus de détails, veuillez contacter le consignataire le plus proche.

### Notes sur les disques

#### Manipulation des disques

Ne touchez pas la face lecture du disque. Prenez le disque par les bords pour éviter que des empreintes digitales restent sur la surface. Ne collez pas de papier ou de ruban adhésif sur le disque.

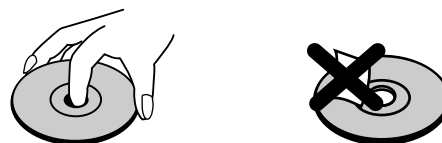

#### Stockage des disques

Après la lecture, stockez le disque dans sa caisse. Ne l'exposez pas à la lumière directe du soleil ou à d'autres sources de chaleur, ne le laissez pas dans une automobile garée sous la lumière directe du soleil car la température à l'intérieur de l'automobile peut augmenter considérablement.

#### Nettoyage des disques

La présence d'empreintes digitales ou de la poussière sur le disque pourrait entraîner une qualité d'image pauvre et la distorsion du son. Avant la lecture, nettoyez le disque à l'aide d'un chiffon propre, en frottant du centre vers la périphérie.

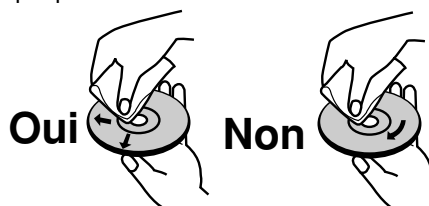

N'utilisez pas de produits dissolvants forts tels que l'alcool, la benzine, le solvant, les produits de nettoyage disponibles dans le commerce ou un pulvérisateur contre la statique destiné aux vieux disques en vinyle.

## Panneau frontal

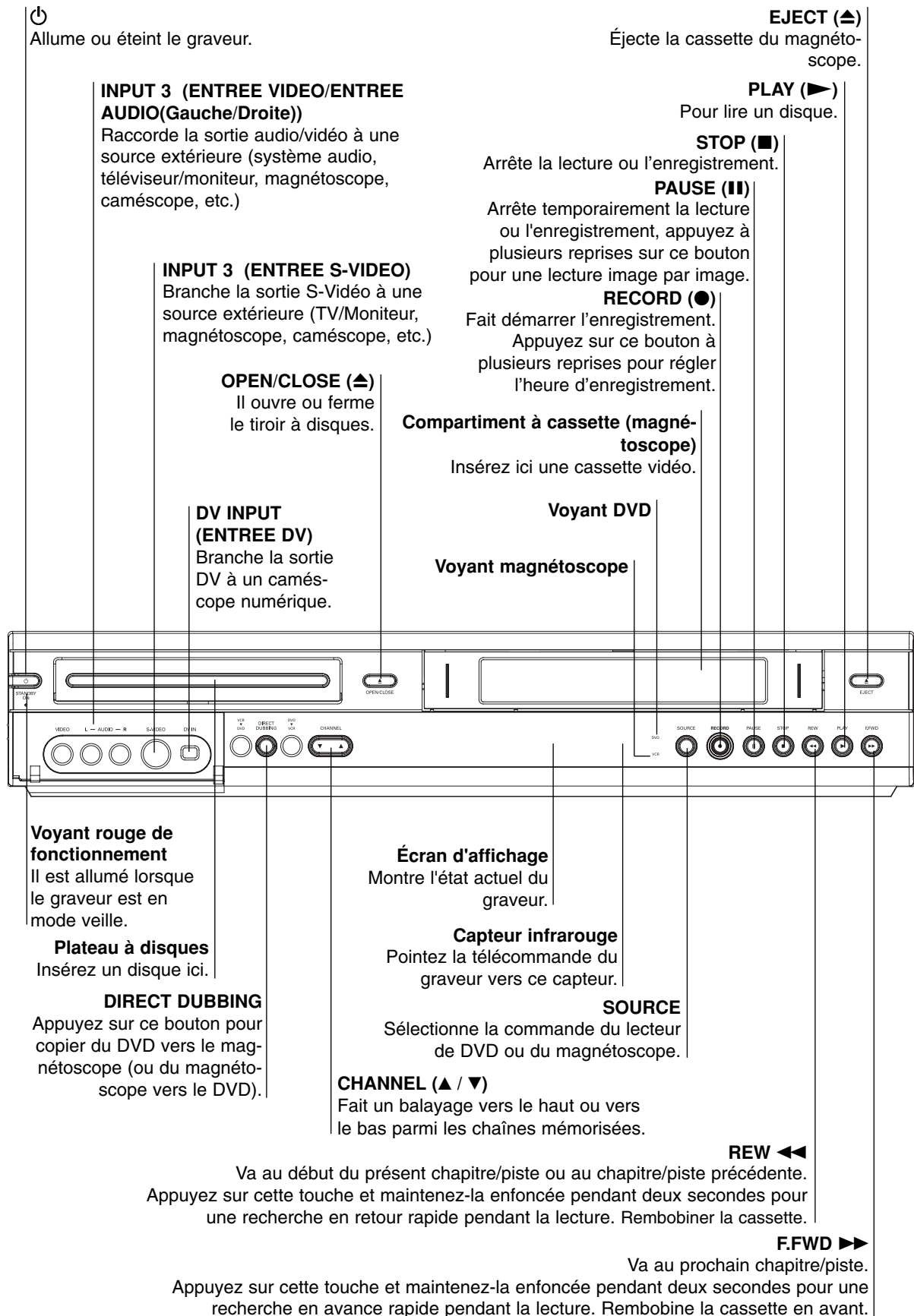

Français

## Ecran d'affichage de fonction

**Indicateur du type de disque**  
Indique le type de disque inséré.

Ⓢ Indique lorsque le graveur est en mode enregistrement programmé ou qu'un enregistrement programmé a été programmé.

**REC** Le graveur est en train de faire un enregistrement.

**PRG** Active le playback programmé

**TTL** Indique le numéro du titre actuel.

Un CD est inséré dans le lecteur DVD.

Une cassette VHS est insérée dans le magnétoscope.

**TV** Indique lorsque le graveur est en mode syntoniseur téléviseur.

**CHP/TRK** Indique le numéro du chapitre ou de la piste actuelle.

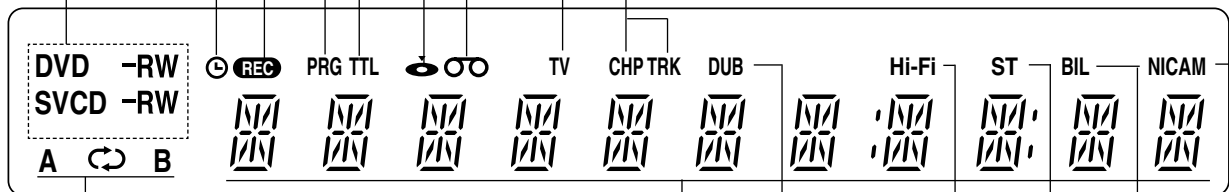

**REPEAT** Indique le mode Repeat (répéter)

### Indicateurs à caractères

Indiquent l'heure, le temps total de lecture, le temps écoulé, le numéro de titre, le numéro de chapitre/piste, la chaîne, etc.

**DUB** indique une copie en cours du DVD vers le magnétoscope (ou du magnétoscope vers le DVD).

**Hi-Fi** indique que l'Enregistreur est en train de lire une cassette en mode Hi-Fi.

**ST** Indique la réception en cours d'une émission stéréophonique.

**BIL** Indique la réception en cours d'une émission BILINGUE.

### NICAM

Indique la réception en cours d'une émission NICAM.

## Vue d'ensemble Télécommande

**TV/VIDEO**  
Pour voir les chaînes sélectionnées par le syntoniseur du graveur ou par le syntoniseur du téléviseur.

**DVD**  
Sélectionne le mode du fonctionnement DVD pour le graveur.

**VCR**  
Sélectionne le mode de fonctionnement Magnéscope pour le graveur.

**EJECT, OPEN/CLOSE**  
- Ouvre ou ferme le tiroir à disques.  
- Éjecte la cassette du magnéscope.

**LIST/DISC MENU**  
Cette touche permet d'accéder aux menus du disque DVD, Liste Titre.

**SYSTEM MENU**  
Active ou désactive le menu Réglage.  
◀ / ▶ / ▲ / ▼ (gauche/droite/haut/bas)  
Sélectionne une option du menu.

▲ / ▼  
- Ces boutons servent à rechercher en utilisant les canaux mémorisés.  
- Pour régler l'alignement.  
- Pour contrôler la vibration verticale pendant l'arrêt sur image.  
- Change l'entrée utilisée pour enregistrer (syntoniseur du téléviseur, AV1-3, ou entrée DV).

**OK**  
- Accepte la sélection du menu.  
- Affiche de l'information pendant que l'on regarde une émission télévisé.

◀▶  
Va au chapitre ou piste suivante.  
Revient au début du présent chapitre ou piste ou va au chapitre ou piste précédente.

**THUMBAIL**  
Sélectionne une image vignette pour le titre ou chapitre.

**CHAPTER**  
Insère un marqueur de chapitre pendant la lecture/l'enregistrement.

**TIMER**  
Affiche le menu Enregistrement Programmé.

**REC MODE**  
Cette touche permet de sélectionner le mode d'enregistrement : XP, SP, LP, ou EP.

**REPEAT**  
- Répète le chapitre, piste, titre, tous.  
- Répète la séquence.

**TITLE**  
Affiche le menu titre du disque, si disponible.

**AUDIO**  
Sélectionne une langue pour l'audio (DVD) ou un canal audio (CD).

**ZOOM**  
Elargit l'image DVD vidéo.

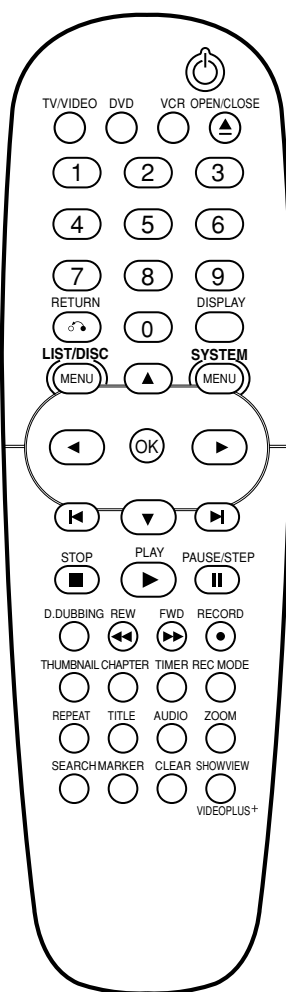

⏻  
Il met en marche ou éteint le graveur de DVD.

**Boutons numériques 0-9**  
Sélectionne des options numérotées dans un menu.

**RETURN**  
- Désactive le menu.  
- Affiche le menu d'un CD vidéo à PBC.

**DISPLAY**  
Active l'affichage à l'écran.

**STOP (■)**  
Arrête la lecture ou l'enregistrement.

▶ (PLAY)  
Fait démarrer la lecture.

**PAUSE/STEP (II)**  
Arrête temporairement la lecture ou l'enregistrement, appuyez à plusieurs reprises sur ce bouton pour une lecture image par image.

**D.DUBBING**  
Appuyez sur ce bouton pour copier du DVD vers le magnéscope (ou du magnéscope vers le DVD).

**REW / FWD (◀▶)**  
- DVD: Recherche vers l'arrière ou vers l'avant.

- Magnéscope : Rembobine la bande en mode ARRÊT, pour une recherche rapide d'image en arrière et pour Avancer la bande en mode ARRÊT, recherche d'image en avance rapide.

**RECORD (●)**  
Fait démarrer l'enregistrement.  
Appuyez sur cette touche à plusieurs reprises pour régler l'heure d'enregistrement.

**SEARCH**  
Affiche le menu Recherche par Marqueur.

**MARKER**  
Marque un point quelconque pendant la lecture.

**CLEAR**  
- Déplace un numéro de piste sur la Liste Programmée ou un marqueur dans le menu Recherche par Marqueur.  
- Remettre le compteur de cassette à zéro.

**SHOWVIEW**  
Sert à afficher le menu Programme pour programmer le ShowView.

## Panneau arrière

Français

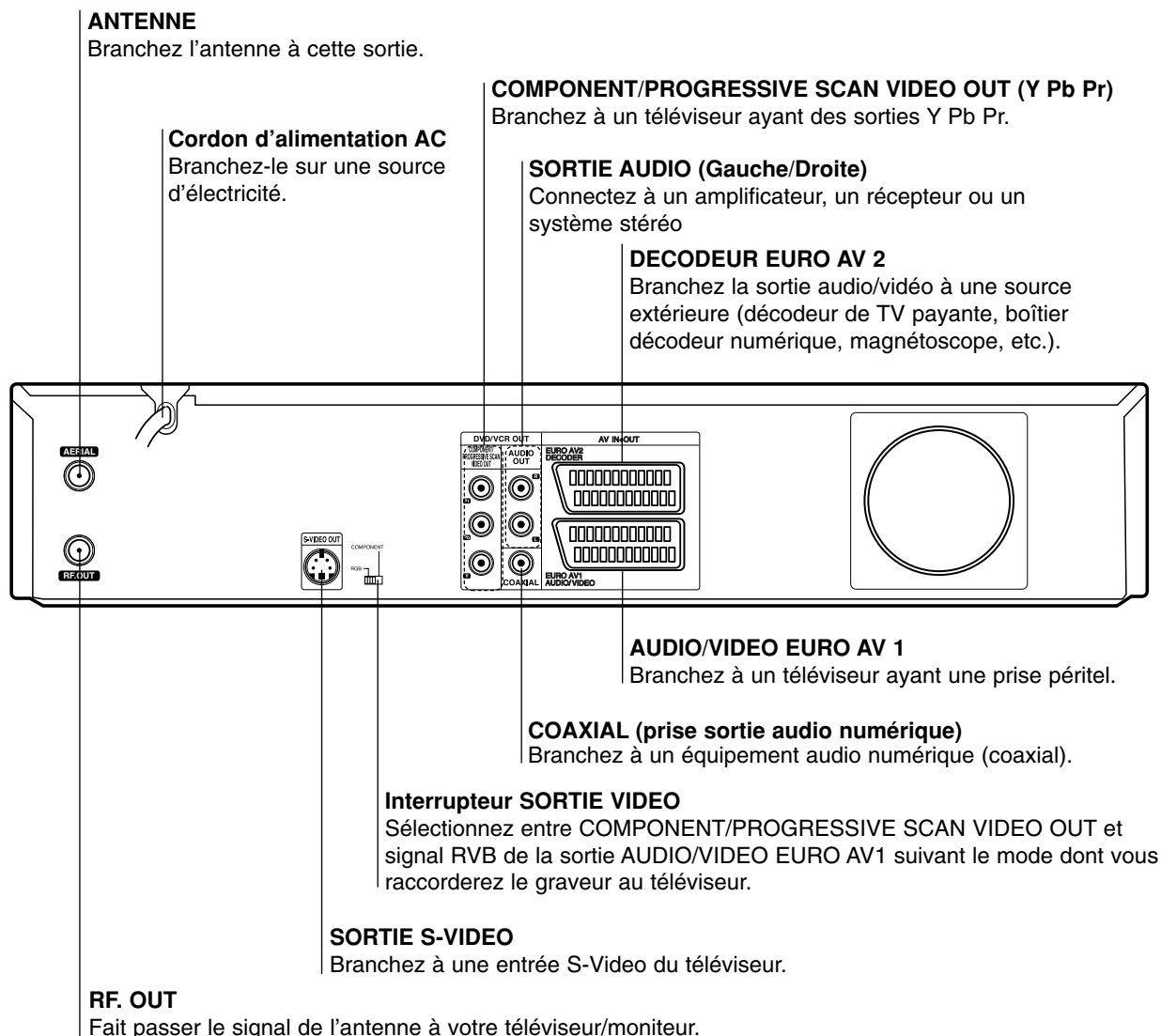

### Remarque Importante concernant le Tore de Ferrite :

Assurez-vous d'attacher le tore de ferrite au cordon d'alimentation (pour le raccorder à l'appareil). Le tore de ferrite peut réduire les bruits.

- 1 Poussez la vis d'obturation [ a ] du tore de ferrite pour ouvrir.
- 2 Enroulez deux fois le cordon d'alimentation sur le tore de ferrite.
- 3 Fermez le tore de ferrite jusqu'à ce que vous entendiez un dé clic.

### Précaution

Ne touchez pas les broches intermédiaires des prises du panneau arrière. Une décharge d'électrostatique peut provoquer un dommage permanent à l'unité.

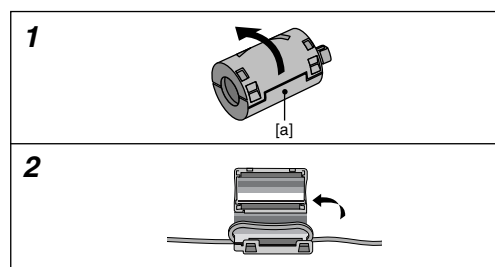

## **T** Conseil

- En fonction de votre téléviseur et des autres équipements que vous voulez raccorder, il y a plusieurs manières de brancher le graveur. Utilisez seulement l'une des connexions décrites ci-après.
- Si besoin, veuillez vous référer aux manuels de votre téléviseur, magnéto-scope, système stéréophonie ou autres appareils pour faire les meilleures connexions.

## **!** Précaution

- Assurez-vous que le graveur est branché directement au téléviseur. Syntonisez le téléviseur sur le canal sortie vidéo correct.
- Ne raccordez pas la prise sortie audio du graveur à la prise entrée phono (platine enregistrement) de votre système audio.
- Ne branchez pas votre graveur via votre magnéto-scope. L'image DVD pourrait être dénaturée par le système de protection contre la copie.

## Connexion à l'antenne

Enlevez la fiche du câble de l'antenne de votre téléviseur et insérez-la dans la prise femelle dans l'arrière du graveur. Branchez l'une des extrémités du câble de l'antenne sur la prise femelle TV du graveur et l'autre extrémité sur la prise femelle antenne de votre téléviseur.

## RF connexion coaxial

Raccordez la prise RF. OUT du graveur à la prise entrée antenne du téléviseur à l'aide du câble coaxial 75-ohm fourni (R). La prise RF. OUT fera passer le signal par la prise antenne.

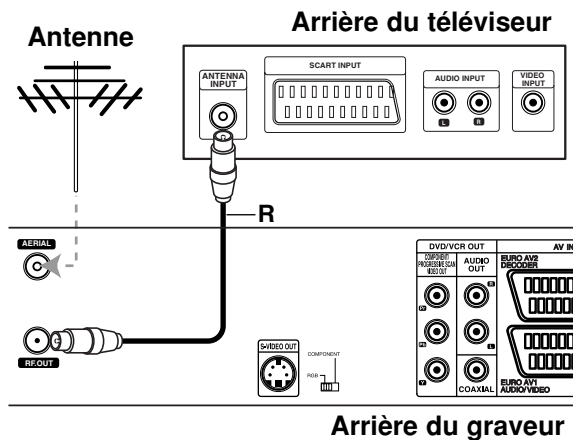

## Connexions à votre téléviseur

- Faites l'une des connexions suivantes, en fonction des capacités de votre équipement existant.
- Lorsque vous utilisez des prises COMPONENT/ PROGRESSIVE SCAN VIDEO OUT, réglez l'interrupteur VIDEO OUTPUT sur la position COMPONENT. Lorsque vous utilisez une prise SCART, réglez l'interrupteur VIDEO OUTPUT sur la position RGB.

## Connexion PERITEL

Raccordez la prise péritel EURO AV1 AUDIO/VIDEO du graveur aux prises d'entrée correspondantes de votre téléviseur à l'aide du câble péritel (T).

## Connexion S-Video

Raccordez la prise S-VIDEO OUT du graveur à la prise entrée S-Vidéo du téléviseur à l'aide du câble S-Vidéo (S).

## Connexion composant Vidéo

Raccordez les prises COMPONENT/ PROGRESSIVE SCAN VIDEO OUT du graveur de DVD aux prises d'entrée correspondantes du téléviseur à l'aide du câble Y Pb Pr (C).

## Balayage progressif

Si votre téléviseur est un téléviseur à haute définition ou "digital ready", vous pourrez profiter de la sortie à balayage progressif du graveur afin d'obtenir la plus haute résolution vidéo possible. Si votre téléviseur n'accepte pas le format balayage progressif, l'image apparaîtra brouillée si vous essayez d'utiliser la fonction balayage progressif de cette unité.

Raccordez les prises COMPONENT/ PROGRESSIVE SCAN VIDEO OUT du graveur de DVD aux prises d'entrée correspondantes du téléviseur à l'aide du câble Y Pb Pr (C).

## **N** Remarques

- Réglez le Progressif sur " On " dans le menu de démarrage du signal progressif, voir page 83.
- Pour régler le balayage Progressif sur la position "Off" , enlevez tout disque de l'unité et fermez le plateau à disques. Puis appuyez sur le bouton ARRÊT (STOP) et maintenez-le enfoncé pendant cinq secondes avant de le libérer.
- Le scan progressif ne fonctionne pas avec les branchements vidéo analogiques ou branchement S-VIDEO.

## Connexion Audio (Gauche/Droite)

Raccordez les prises AUDIO OUT gauche et droite du graveur de DVD aux prises d'entrée audio gauche et droite du téléviseur à l'aide des câbles audio (A). Ne raccordez pas la prise AUDIO OUT du graveur à la prise entrée phono (platine enregistrement) de votre système audio.

## Arrière du téléviseur

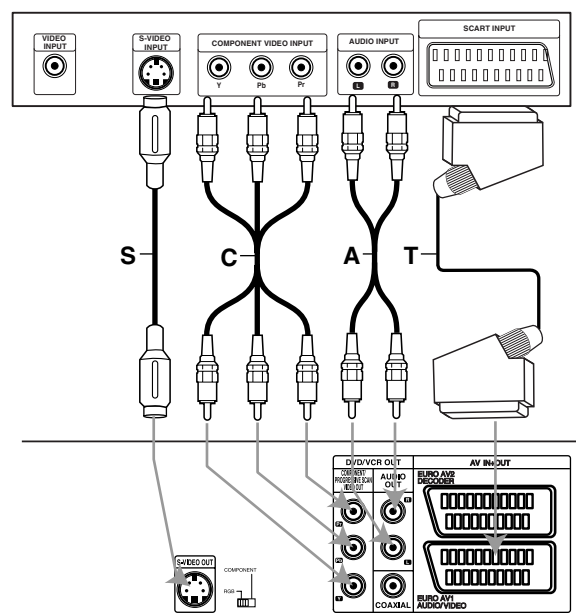

Arrière du graveur



## Connexions (Suite)

### Raccordement à une boîte de jonction câble ou à un équipement de réception satellite

Si vous avez un équipement de réception satellite ou câble avec un décodeur incorporé, raccordez-le à ce graveur et à votre téléviseur tel qu'il est montré dans cette page. Si vous utilisez, par contre, un boîtier du décodeur détaché pour la réception câble/satellite de votre téléviseur, réglez-le suivant les instructions qui se trouvent à droite. Si vous utilisez le réglage montré dans cette page, vous pourrez :

- Enregistrer la chaîne désirée en la sélectionnant dans le syntoniseur câble/satellite.
- 1** Raccordez les câbles RF tel qu'il est montré. Cela vous permet de regarder et d'enregistrer les chaînes de télévision.
  - 2** Utilisez le câble SCART pour raccorder le connecteur EURO AV1 AUDIO/VIDEO au connecteur SCART AV de votre téléviseur. Cela vous permet de visionner le contenu des disques.
  - 3** Utilisez le câble SCART pour raccorder le connecteur EURO AV2 DECODER au connecteur SCART AV de votre boîte de jonction satellite/câble. Cela vous permet d'enregistrer les chaînes de télévision embrouillées.

#### Conseil

Ce graveur a une fonction 'loop through' (fonctionnement en boucle). Cette fonction vous permet d'enregistrer une émission télévisée à l'aide du syntoniseur de télévision intégré de ce graveur, pendant que vous regardez une chaîne par câble ou par satellite. Pressez TV/VIDEO pour sélectionner le mode TV pendant l'enregistrement. Le témoin TV apparaît.

#### Attention:

Ne raccordez pas ce graveur 'à travers' votre magnétoscope, équipement de réception satellite ou boîte de jonction câble. Raccordez toujours chaque composante directement à votre téléviseur ou récepteur AV.

#### Prise de paroi Aerial/ Câble du téléviseur

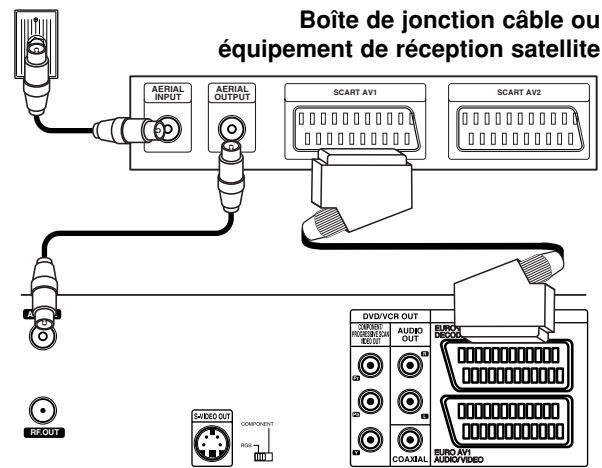

Partie arrière du graveur

### Raccordement à un boîtier du décodeur externe

Si vous avez un boîtier du décodeur externe, spécialement consacré à cette fonction, pour votre système de télévision par câble ou par satellite, utilisez le réglage décrit dans cette page.

- 1** Raccordez le câble depuis la sortie aerial/câble du téléviseur jusqu'à l'entrée aerial de votre syntoniseur câble/satellite.
- 2** Utilisez un câble SCART pour raccorder votre décodeur à votre syntoniseur câble/satellite. Lisez le mode d'emploi de votre boîtier du décodeur pour obtenir des instructions plus détaillées.
- 3** Utilisez un câble SCART pour raccorder le connecteur EURO AV2 DECODER au connecteur SCART AV de votre boîte de jonction satellite/câble.
- 4** Utilisez le câble SCART pour raccorder le connecteur EURO AV1 AUDIO/VIDEO au connecteur SCART AV de votre téléviseur.

#### Attention:

- L'information provenant du décodeur (par exemple, de l'information concernant les services de télévision payante), ne peut pas être vue que lorsque le graveur est off (en état d'attente).
- Pour que l'enregistrement programmé fonctionne correctement dans ce graveur, la boîte de jonction satellite/câble doit aussi être en marche pendant l'enregistrement.

#### Prise de paroi Aerial/ Câble du téléviseur

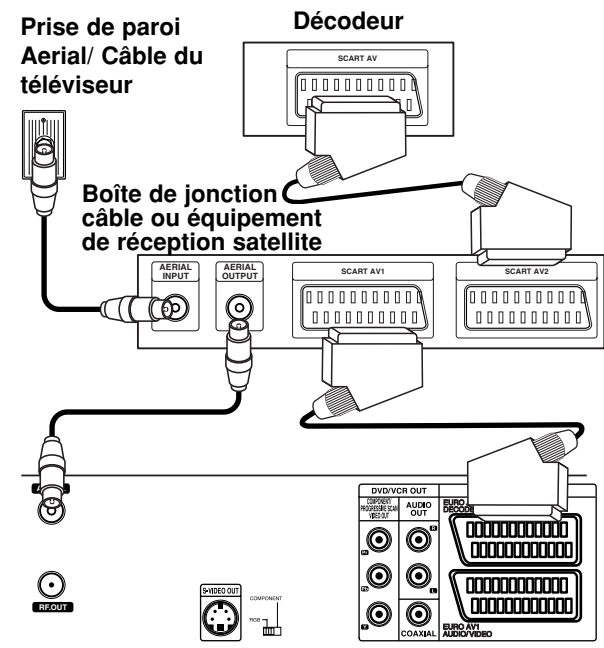

Partie arrière du graveur

### Raccordement à un amplificateur

#### Connexion à un amplificateur équipé de deux canaux numériques stéréophoniques ou Dolby Pro Logic II/Pro Logic

Raccordez les prises AUDIO OUT gauche et droite du graveur aux prises entrée audio gauche et droite de votre amplificateur, récepteur ou système stéréophonique, à l'aide des câbles audio (A).

#### Connexion à un amplificateur équipé de deux canaux numériques stéréophoniques (MIC) ou à un récepteur Audio/Video équipé d'un décodeur multicanal (Dolby Digital™, MPEG 2)

**1** Raccordez l'une des prises DIGITAL AUDIO OUT du graveur (COAXIAL X) à la prise correspondante de votre amplificateur. Utilisez un câble audio numérique optionnel (coaxial X).

**2** Vous devrez activer la sortie numérique du graveur. (Voir "AUDIO" à la page 84).

#### Son multicanal numérique

Une connexion multicanal numérique fournit la meilleure qualité de son. Pour cela, vous avez besoin d'un récepteur Audio/Video multicanal supportant un ou plusieurs des formats audio supportés par votre graveur (MPEG 2, Dolby Digital). Vérifier le manuel de votre récepteur ainsi que les logos sur la façade de votre récepteur.

#### Remarques

- Si le format audio de la sortie numérique ne correspond pas aux capacités de votre récepteur, le récepteur produira un son fort et dénaturé ou il ne produira aucun son.
- Le son surround numérique par six canaux via connexion numérique ne sera possible que si votre récepteur est équipé d'un décodeur multicanal numérique.
- Pour voir le format audio du DVD actuel sur l'affichage à l'écran, appuyez sur AUDIO.

#### Arrière du graveur

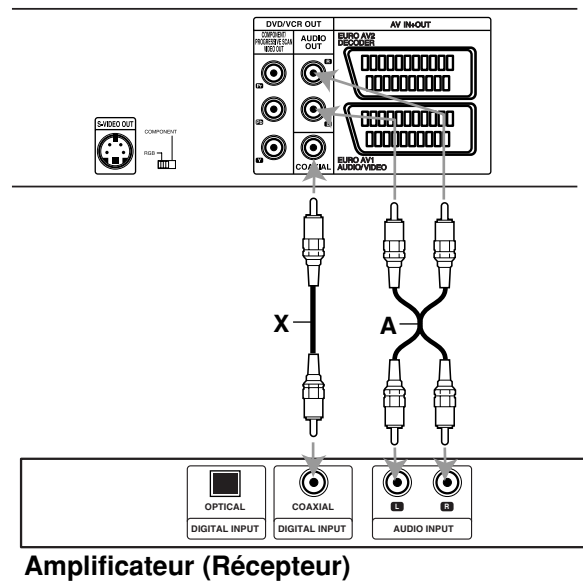

Amplificateur (Récepteur)

## Connexions (Suite)

### Connexion accessoire Audio/Video (A/V) au graveur

Branchez les prises d'entrée (AV3) du graveur de DVD aux prises sortie audio/vidéo de votre composant accessoire, à l'aide des câbles audio/vidéo.

#### Remarque

Si vous employez la prise S-VIDEO IN du panneau frontal, la prise VIDEO IN du panneau frontal ne sera pas disponible.

#### Panneau prises du composant accessoire (magnétoscope, caméscope, etc.)

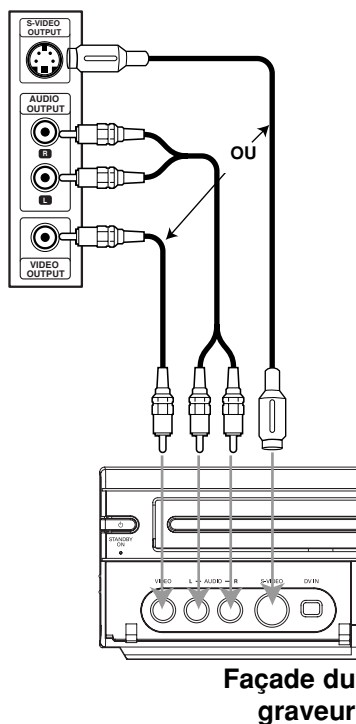

Façade du graveur

### Connexion à un caméscope numérique

Utilisez un câble DV (pas fourni) pour connecter la prise entrée/sortie DV de votre caméscope DV / platine vidéo à la prise DV IN du panneau frontal de ce graveur.

#### Remarque

Cette prise est destinée seulement à la connexion d'équipement DV. Elle n'est pas compatible avec les syntoniseurs satellite numériques ou les platines vidéo D-VHS.

#### Caméscope numérique DV

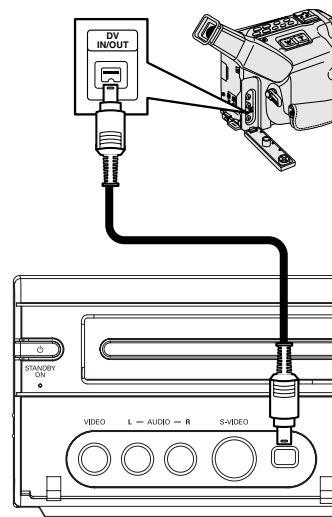

Façade du graveur

### Réglage initial

Dans cette barre de menus, il y a plusieurs manières de personnaliser les sélections fournies. La plupart des menus comportent trois niveaux de réglage des options, mais certains nécessitent d'une plus grande profondeur pour la variété de sélections. Si vous appuyez sur SYSTEM MENU, seulement le premier et le deuxième niveau de la barre de menus s'afficheront à l'écran du téléviseur. Pour que le troisième niveau puisse être affiché, appuyez sur ►. Pour naviguer sur les niveaux des menus, le "►" qui se trouve sur le côté droit de l'étiquette de menus vous aidera à aller vers le niveau suivant.

#### Pour entrer et sortir du Menu:

Appuyez sur SYSTEM MENU pour entrer le menu. En appuyant une seconde fois sur SYSTEM MENU, vous serez rentré à l'écran initial.

#### Pour aller au niveau suivant:

Appuyez sur la touche ► sur la télécommande.

#### Pour rentrer au niveau précédent:

Appuyez sur la touche ◀ sur la télécommande.

### Fonctionnement général

- 1** Appuyez sur SYSTEM MENU.  
Le menu Réglage s'affiche.
- 2** Utilisez ▲ / ▼ pour sélectionner l'option désirée.
- 3** Une fois l'option désirée sélectionnée, appuyez sur ► pour vous déplacer vers le deuxième niveau.
- 4** Utilisez ▲ / ▼ pour sélectionner la seconde option désirée.
- 5** Appuyez sur ► pour vous déplacer vers le troisième niveau.
- 6** Utilisez ▲ / ▼ pour sélectionner le réglage désiré, puis appuyez sur OK pour confirmer votre sélection.  
Certaines options nécessitent de pas supplémentaires.
- 7** Appuyez sur SYSTEM MENU pour sortir du menu Réglage.

### Général

#### Autoprogrammation

Ce graveur de DVD est équipé d'un synthétiseur de fréquences capable de recevoir jusqu'à 99 chaînes télévisées.

#### Préparation:

- Branchez le graveur au type d'antenne désiré, comme indiqué au chapitre Connexion à l'antenne, à la page 75.

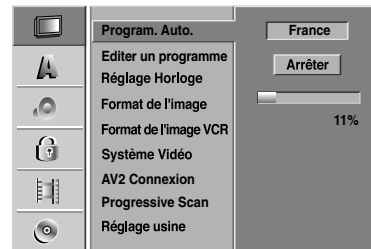

- 1** Appuyez sur SYSTEM MENU.  
Le menu Réglage s'affiche.
- 2** Utilisez ▲ / ▼ pour sélectionner l'option Général.
- 3** Une fois l'option Général sélectionnée, appuyez sur ► pour vous déplacer vers le deuxième niveau.
- 4** Utilisez ▲ / ▼ pour sélectionner l'option l'option "Program. Auto."
- 5** Appuyez sur ► pour vous déplacer vers le troisième niveau.  
L'option pays est remarquée.
- 6** Appuyez sur ▲ / ▼ pour sélectionner un pays, puis appuyez sur ►.  
L'icône "Démarrer" est remarqué.
- 7** Appuyez sur OK pour démarrer la recherche des chaînes.  
Le syntoniseur tourne automatiquement sur toutes les chaînes disponibles dans la région et les place dans la mémoire du syntoniseur.

## Avant la mise en marche (Suite)

### Edition Programme

Vous pouvez éditer la chaîne manuellement (ajouter, effacer, nom, déplacer, etc.).



Français

- 1 Appuyez sur SYSTEM MENU.**  
Le menu Réglage s'affiche.
- 2 Utilisez ▲ / ▼ pour sélectionner l'option Général.**
- 3 Une fois l'option Général sélectionnée, appuyez sur ► pour vous déplacer vers le deuxième niveau.**
- 4 Utilisez ▲ / ▼ pour sélectionner l'option Program Edit, puis appuyez sur ► pour vous déplacer vers le troisième niveau.**  
L'icône "Editer" est remarqué.
- 5 Appuyez sur OK.**  
Le menu liste de programmes apparaît.

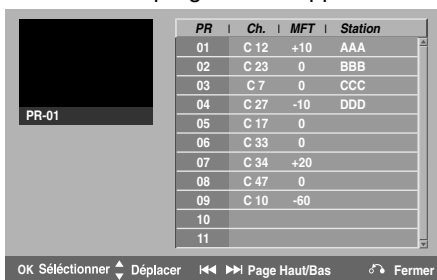

- 6 Appuyez sur ▲ / ▼ pour sélectionner un numéro de PR, puis appuyez sur OK.**  
Les options du liste de programmes apparaissent au coté gauche de l'affichage du menu.
- 7 Utilisez ▲ / ▼ pour sélectionner l'option, appuyez sur OK pour confirmer.**

Editer un programme
Renommer la Station
Déplacer
Supprimer
Décodeur Marche/Arrêt
NICAM Auto/Off

**Editer un programme :** Edite le programme sélectionné.

**Renommer la Station:** Edite le nom de la station.

**Déplacer:** Déplace l'emplacement du programme dans la liste programme.

**Supprimer:** Efface le programme de la liste programme.

**Décodeur Marche/Arrêt:** cette fonction permet d'allumer ou d'éteindre le décodeur pour le programme.

**NICAM Auto/Off:** celui-ci règle la fonction NICAM pour le programme Auto ou Off (automatique ou éteint)

**8** Pressez RETURN (↵) à plusieurs reprises pour quitter le menu liste de programmes.

### Edition Programme

Vous pouvez effectuer une recherche pour sélectionner et stocker manuellement les chaînes télévisées.

1. Utilisez ▲ / ▼ pour sélectionner un programme du menu liste de programmes, puis pressez OK.  
Les options du menu liste de programmes apparaissent sur le côté gauche du menu liste de programmes.
2. Utilisez ▲ / ▼ pour sélectionner l'option "Editer un programme" parmi les options Edition Programme, puis appuyez sur OK.  
Le menu Program Edit apparaît.

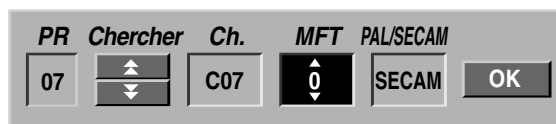

3. Lisez les indications en bas pour utiliser le menu Program Edit.  
◀ / ▶ (gauche/droite): Déplace le curseur vers la colonne précédente ou suivante.  
▲ / ▼ (haut/bas): Change le réglage dans la position actuelle du curseur.  
**PR:** Indique le numéro de programme (affichage seulement)  
**Chercher:** Cherche une station de façon automatique. Utilisez ◀ / ▶ pour sélectionner l'option Seek, puis pressez ▲ / ▼. La recherche s'arrête lorsque le graveur DVD syntonise une station.  
**Ch.:** Change le numéro de chaîne à éditer. Utilisez ◀ / ▶ pour sélectionner l'option Ch. et pressez ▲ / ▼.  
**MFT:** Change la fréquence pour une syntonisation fine. Utilisez ◀ / ▶ pour sélectionner l'option MFT et pressez ▲ / ▼.  
**PAL/SECAM:** Changent le système de signalisation de télévision (PAL ou SECAM). Utilisez ◀ / ▶ pour choisir l'option de PAL/SECAM puis appuyez sur ▲ / ▼.
4. Choisissez OK et pressez OK pour confirmer le réglage et revenez au menu liste de programmes.

## Avant la mise en marche (Suite)

### Edition Programme (Suite)

#### Renommer une station

Vous pouvez nommer les stations de façon indépendante. Les noms peuvent avoir jusqu'à 5 caractères.

1. Utilisez ▲ / ▼ pour sélectionner un programme du menu liste de programmes, puis pressez OK.  
Les options du menu liste de programmes apparaissent sur le côté gauche du menu liste de programmes.
2. Utilisez ▲ / ▼ pour sélectionner l'option 'Renommer la Station' parmi les options du menu liste de programmes, puis pressez OK.  
Le menu Keyboard apparaît.



3. Introduisez un nom pour la station. Utilisez ▲ ▼ ◀ ▶ pour sélectionner un caractère, puis pressez OK pour confirmer votre sélection.
  - **Anglais/Latin Majuscules:** Change le clavier en gros caractères.
  - **Anglais/Latin Minuscules:** Change le clavier en petits caractères.
  - **Symboles:** Change le clavier en caractères symboliques.
  - **Espace:** Introduit un espace dans la position du curseur.
  - **Effacer:** Efface le caractère précédent à la position du curseur.
  - **◀ / ▶:** Déplace le curseur à gauche ou à droite.
  - **OK:** Sélectionnez-le pour finir.
  - **Annulation:** Sélectionnez-le pour quitter le menu.
4. Choisissez l'icône 'OK' et pressez OK pour établir le nom et revenir au menu liste de programmes.

#### Classement manuel des chaînes télévisées

Vous pouvez classer la position du programme dans le menu liste de programmes.

1. Utilisez ▲ / ▼ pour sélectionner un programme dans le menu liste de programmes, puis pressez OK.  
Les options du menu liste de programmes apparaissent sur le côté gauche du menu liste de programmes.
2. Utilisez ▲ / ▼ pour sélectionner l'option 'Déplacer' parmi les options du menu liste de programmes, puis pressez OK.
3. Utilisez ▲ / ▼ pour sélectionner la position désirée et pressez OK pour la garder.

#### Effacement d'un programme

Vous pouvez supprimer un programme du menu liste de programmes.

1. Utilisez ▲ / ▼ pour sélectionner un programme du menu liste de programmes, et pressez OK.  
Les options du menu liste de programmes apparaissent sur le côté gauche du menu liste de programmes.
2. Utilisez ▲ / ▼ pour sélectionner l'option 'Supprimer' parmi les options du menu liste de programmes, puis pressez OK. Le programme est supprimé.

#### Réglage du décodeur On/Off

1. Utilisez ▲ / ▼ pour sélectionner le programme que vous voulez relier à la fonction décodeur du menu liste de programmes, puis pressez OK.  
Les options du menu liste de programmes apparaissent sur le côté gauche du menu liste de programmes.
2. Utilisez ▲ / ▼ pour sélectionner l'option 'Décodeur Marche/Arrêt' parmi les options du menu liste de programmes, puis pressez OK. Si vous sélectionnez On, 'Decoder' apparaît sur le menu écran.

#### Réglage du NICAM Auto/Off

Ce graveur est capable de capter des transmissions de son Hi-Fi en stéréo NICAM. Pourtant, si une distorsion du son a lieu, due à une réception faible, vous pouvez choisir Off.

1. Utilisez ▲ / ▼ pour sélectionner un programme du menu liste de programmes, puis pressez OK.  
Les options du menu liste de programmes apparaissent sur le côté gauche du menu liste de programmes.
2. Utilisez ▲ / ▼ pour sélectionner l'option 'NICAM Auto/Off' parmi les options du menu liste de programmes, puis pressez OK. Si vous sélectionnez Auto, 'NICAM' apparaît sur le menu écran.



## Avant la mise en marche (Suite)

### Autoréglage Heure

Une fois la recherche automatique des chaînes complétée, l'heure et la date actuelles sont, elles aussi, automatiquement réglées. Si l'heure affichée au graveur de DVD n'est pas correcte, vous devrez la régler manuellement.

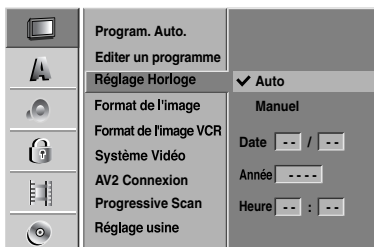

- 1** Appuyez sur **SYSTEM MENU**.  
Le menu Réglage s'affiche.
- 2** Utilisez ▲ / ▼ pour sélectionner l'option **Général**.
- 3** Une fois l'option **Général** sélectionnée, appuyez sur ► pour vous déplacer vers le deuxième niveau.
- 4** Utilisez ▲ / ▼ pour sélectionner l'option **Réglage Horloge**.
- 5** Appuyez sur ► pour vous déplacer vers le troisième niveau.
- 6** Utilisez ▲ / ▼ pour sélectionner l'option **Auto**, puis appuyez sur **OK**.
- 7** Appuyez sur **SYSTEM MENU** pour sortir du menu Réglage.

#### **N** Remarque

Dans certains cas la station télévisée n'envoie pas d'information sur la date/heure ou envoie des informations incorrectes et le graveur montre une heure incorrecte.

Si cela arrive, nous vous recommandons de régler manuellement l'heure.

### Réglage manuel de l'heure

- 1** Suivez les pas 1-5 comme indiqué plus haut (Réglage Autoréglage Heure).
- 2** Utilisez ▲ / ▼ pour sélectionner l'option **Manuel**, puis appuyez sur **OK**.

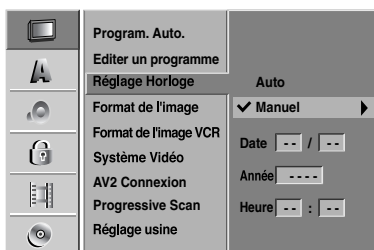

### **3** Introduisez l'information nécessaire concernant la date et l'heure.

◀ / ▶ (gauche/droite): Déplace le curseur à la colonne précédente ou suivante.

▲ / ▼ (haut/bas): Change le réglage à la position actuelle du curseur.

### **4** Appuyez sur **OK** pour confirmer votre sélection, puis appuyez sur **SYSTEM MENU** pour sortir du menu Réglage.

### Format Téléviseur

Pour enregistrer avec succès dans ce format, le type correct de signal doit être diffusé par la station TV.

Vous pouvez choisir:

**4/3<sup>e</sup>**: sélectionnez ce mode si une TV standard 4:3 est raccordée

Affiche des images théâtrales avec des barres qui masquent au-dessus et en dessous de l'image.

**Plein Écran**: Sélectionnez-le quand un téléviseur conventionnel est branché. La matériel vidéo formaté en style Pan & Scan est lu dans ce style (Les côtés de l'image sont coupés).

**16/9<sup>e</sup> (large)**: Sélectionnez ce mode si une TV 16:9 est raccordée.

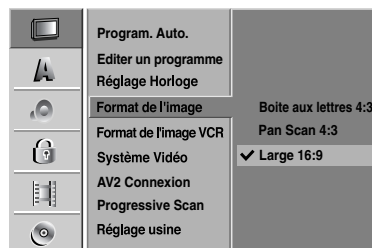

### Format de l'image VCR

Vous pouvez choisir:

**AUTO**: Lit automatiquement les programmes au Format Large comme les programmes Normaux et au Format Large.

**4:3**: Uniquement pour lire des émissions au Format Large (16:9).

**16:9**: Uniquement pour lire des émissions au Format Normal (4:3).



## Avant la mise en marche (Suite)

### VCR Play System

Votre magnétoscope est équipé d'un système standard à trois couleurs PAL, MESECAM et SECAM-L. Pendant la lecture, votre magnétoscope détecte automatiquement le système de couleur. En cas de problèmes, sélectionnez manuellement le système de couleur.

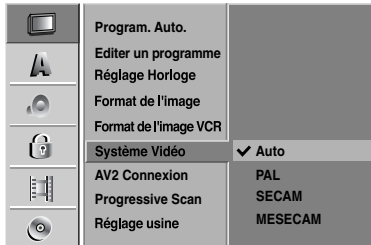

### Raccordement AV2

Vous pouvez relier un décodeur, un récepteur satellite ou tout autre dispositif à la prise EURO AV2 sur la partie arrière de l'appareil.

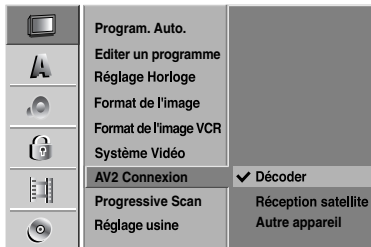

### Scan Progressif

Le Scan Vidéo Progressif fournit des images d'une qualité optimale avec un vacillement minimal de l'image. Si vous utilisez les prises de sortie composante vidéo/balayage progressif (COMPONENT VIDEO OUT/ PROGRESSIVE SCAN), mais que l'unité est reliée à un téléviseur standard (analogique), réglez le balayage progressif sur la position Désactivé (OFF).

Si vous utilisez les prises jack des périphériques vidéo pour brancher un téléviseur ou un moniteur compatible avec le signal de scan progressif, réglez le scan progressif sur On.



#### Remarque

La fonction de Balayage Progressif ne peut pas être réglée lorsque le sélecteur de sortie vidéo (video output) est réglé sur la position RGB.

#### Attention

Lorsque le réglage de la sortie de scan progressif est entré, l'image ne peut être visionnée que sur un téléviseur ou un moniteur compatible. Si vous réglez le scan progressif sur On par erreur, vous devez réinitialiser l'appareil.

- 1) Enlevez tout disque de l'unité et fermez le plateau à disques.
- 2) Puis appuyez sur le bouton ARRÊT (STOP) et maintenez-le enfoncé pendant cinq secondes avant de le libérer. La prise de sortie vidéo sera rétablie à l'état initial, et une image sera visible encore une fois sur une TV ou un écran ou moniteur analogique.

### Réglage initialiser

Si vous en avez besoin, vous pouvez rétablir tous les réglages du graveur établis en usine. Sélectionnez l'icône Réglage, puis appuyez sur OK.

#### Remarque

Certaines options ne peuvent pas être rétablies. (Program. Auto., Réglage Horloge, Niv. contrôle parental, Mot de passe, Code postal, Protection du disque).



### Langue

#### Langue Affichage

Sélectionnez une langue pour l'affichage à l'écran du menu Réglage.



#### Langue Disque

Sélectionnez une langue pour le Menu, Audio et Sous-titre du disque.

- Original: La langue originale du disque est sélectionnée.
- Autres: Pour sélectionner une autre langue, entrez le code à quatre chiffres correspondant (voir liste page 116) au moyen des touches numériques. Si vous vous trompez de code, appuyez sur ◀.



## Avant la mise en marche (Suite)

### Audio

Chaque disque DVD comporte une variété d'options sortie audio. Réglez la Sortie Audio du graveur suivant le type de système audio que vous utilisez.

### Dolby Digital

**PCM (MIC):** Sélectionnez cette option lorsque le graveur est raccordé à un amplificateur stéréophonique numérique à deux canaux. Les sorties audio numériques du graveur de DVD sont en format MIC 2c lorsque vous lisez un disque vidéo DVD enregistré par un système d'enregistrement Dolby Digital.

**Bits:** Sélectionnez "Bits" si vous raccordez la prise DIGITAL OUT du graveur de DVD à un décodeur Dolby Digital (ou à un amplificateur ou à un autre équipement ayant un décodeur Dolby Digital).

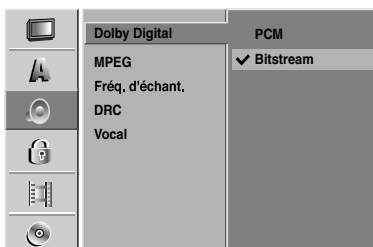

### MPEG

**PCM (MIC):** Sélectionnez cette option lorsque le graveur est raccordé à un amplificateur stéréophonique numérique à deux canaux. Les sorties audio numériques du graveur sont en format MIC 2c lorsque vous lisez un disque vidéo DVD enregistré par un système d'enregistrement MPEG2.

**Bits:** Sélectionnez "Bits" si vous raccordez la prise DIGITAL OUT du graveur à un décodeur MPEG (ou à un amplificateur ou à un autre équipement ayant un décodeur MPEG).

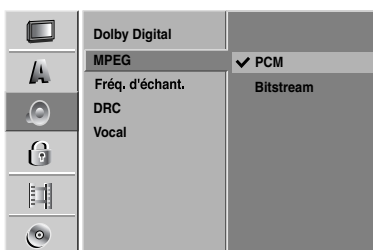

### Fréquence d'échantillonnage

Si votre récepteur ou amplificateur n'est PAS capable de manipuler des signaux 96 kHz, sélectionnez 48 kHz. Une fois le choix fait, cette unité convertira tout signal 96 kHz en 48 kHz, votre système pourra alors le décoder. Si votre récepteur ou amplificateur est capable de manipuler des signaux 96 kHz, sélectionnez 96 kHz. Une fois le choix fait, cette unité fera passer chaque type de signal sans aucun traitement supplémentaire.

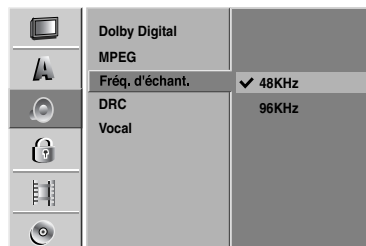

### Contrôle de la dynamique

Avec le format DVD, vous pouvez entendre la piste audio du programme dans la présentation la plus précise et réaliste possible, grâce à la technologie audio numérique. Cependant, vous pourriez désirer comprimer la dynamique de la sortie audio (la différence entre les sons les plus forts et les plus faibles). Dans ce cas-là, vous pouvez entendre un film au plus bas volume sans perdre la clarté du son. Réglez le Contrôle de la Dynamique sur la position Marche pour obtenir cet effet.

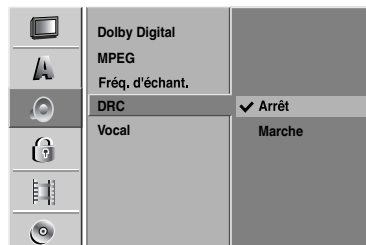

### Vocal

Réglez Vocal sur la position Marche seulement lors de la lecture d'un DVD karaoké multicanal. Les canaux karaoké sur le disque mélangent en son stéréophonique normal.

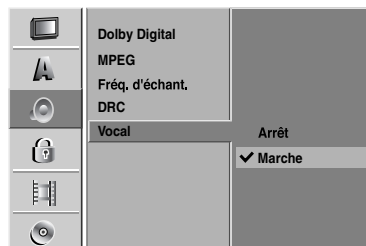

### Verrouillage enfants (Contrôle d'accès)

#### Réglage mot de passe

Pour avoir accès aux fonctions classification, réglage du code d'accès et code pays, vous devez saisir un code de sécurité de 4 chiffres.

- 1** Appuyez sur **SYSTEM MENU**.  
Le menu Réglage s'affiche.
- 2** Utilisez **▲ / ▼** pour sélectionner l'option **Bloquer**.
- 3** Une fois l'option **Bloquer** sélectionnée, appuyez sur **►** pour vous déplacer vers le deuxième niveau.
- 4** Utilisez **▲ / ▼** pour sélectionner l'option **Mot de passe**.
- 5** Appuyez sur **►** pour vous déplacer vers le troisième niveau.
- 6** Si vous n'avez pas encore introduit un code d'accès:  
à l'aide des boutons numérotés, saisissez un code d'accès à 4 chiffres afin de créer un code de sécurité personnel à 4 chiffres; saisissez le code d'accès à 4 chiffres encore une fois pour vérification.

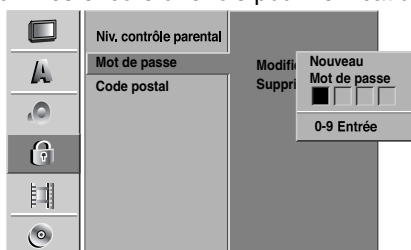

**Si vous avez déjà saisi un code d'accès:**  
vous pouvez modifier ou effacer le code d'accès. Utilisez les boutons **▲ / ▼** pour sélectionner "Changer" ou "Supprimer", puis appuyez sur OK.

**Changer:** À l'aide des boutons numérotés, saisissez un code d'accès à 4 chiffres pour confirmer le code de sécurité personnel à 4 chiffres, puis saisissez deux fois un nouveau code d'accès à 4 chiffres.

**Supprimer:** À l'aide des boutons numérotés, saisissez un code d'accès à 4 chiffres pour confirmer le code de sécurité personnel à 4 chiffres.

#### Conseil

Si vous vous trompez, appuyez à plusieurs reprises sur **◀** pour effacer un à un les numéros du code d'accès, puis corrigez-le.

#### Si vous oubliez votre code à 4 chiffres

Si vous oubliez votre mot de passe, pour effacer le mot de passe actuel, suivez la procédure ci-dessous:

1. Appuyez sur **SYSTEM MENU** pour afficher le menu Réglage.
2. Utilisez les boutons numérotés pour entrer le code à 6 chiffres "210499".
3. Sélectionnez "OK" puis appuyez sur OK.  
Le mot de passe à 4 chiffres est effacé. Introduisez un nouveau code comme montré à gauche.

### Niveau

Les films en DVD peuvent comprendre des scènes pas convenables pour enfants. Par conséquent, les disques peuvent avoir de l'information de Contrôle d'Accès s'appliquant à l'ensemble du disque ou à certaines scènes du disque. Ces scènes sont classifiées du Niveau 1 au 8, et alternativement, des scènes plus convenables sont disponibles pour sélection sur certains disques.

Les classifications dépendent du pays. Le dispositif de Contrôle d'Accès vous permet de prévenir la lecture de certains disques par vos enfants ou de réaliser la lecture de certains disques avec des scènes alternatives.

- 1** Appuyez sur **SYSTEM MENU**.  
Le menu Réglage s'affiche.
- 2** Utilisez **▲ / ▼** pour sélectionner l'option **Bloquer**.
- 3** Une fois l'option **Bloquer** sélectionnée, appuyez sur **►** pour vous déplacer vers le deuxième niveau.
- 4** Utilisez **▲ / ▼** pour sélectionner l'option **Niv. contrôle parental**.
- 5** Appuyez sur **►** pour vous déplacer vers le troisième niveau.

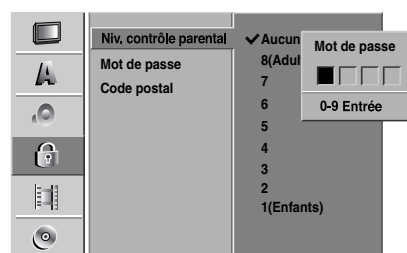

**6** À l'aide des boutons numérotés, saisissez un code d'accès à 4 chiffres pour confirmer le code de sécurité personnel à 4 chiffres.

**7** Sélectionnez une classification de 1 à 8 à l'aide des boutons **▲ / ▼**. Un (1) a le plus haut niveau de restriction de lecture. Huit (8) a le dernier niveau de restriction de lecture.

**Pas de limite:** Si vous sélectionnez *Pas de limite*, le Contrôle d'Accès n'est pas activé. Le disque sera lu dans sa totalité.

**Niveau 1 à 8:** Certains disques contiennent des scènes pas convenables pour enfants. Si vous réglez une classification pour le graveur, toutes les scènes du disque ayant la même classification ou une classification plus basse seront lues. Les scènes classifiées à un niveau plus haut ne seront pas lues à moins qu'une scène alternative soit disponible sur le disque. L'alternative doit avoir la même classification ou une classification plus basse. Si une scène alternative non convenable est trouvée, la lecture s'arrêtera. Vous devez entrer le mot de passe à 4 chiffres ou changer le niveau de classification afin de lire le disque.

**8** Appuyez sur **OK** pour confirmer votre sélection de classification, puis appuyez sur **SYSTEM MENU** pour sortir du menu.

## Avant la mise en marche (Suite)

### Code postal

Introduisez le code d'un pays/région dont les standards ont été utilisés pour classer le disque DVD vidéo, en vous référant à la liste (Voir "Liste des Code postal", page 117.).

Français

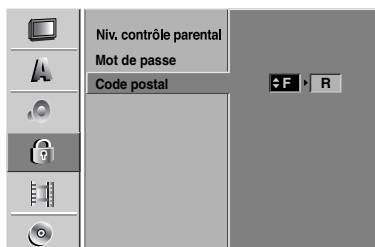

- 1 Appuyez sur SYSTEM MENU.**  
Le menu Réglage s'affiche.
- 2 Utilisez ▲ / ▼ pour sélectionner l'option Bloquer.**
- 3 Une fois l'option Bloquer sélectionnée, appuyez sur ► pour vous déplacer vers le deuxième niveau.**
- 4 Utilisez ▲ / ▼ pour sélectionner l'option Code postal.**
- 5 Appuyez sur ► pour vous déplacer vers le troisième niveau.**
- 6 Si vous n'avez pas encore introduit un code d'accès:**  
à l'aide des boutons numérotés, saisissez un code d'accès à 4 chiffres afin de créer un code de sécurité personnel à 4 chiffres; saisissez le code d'accès à 4 chiffres encore une fois pour vérification.  
**Si vous avez déjà saisi un code d'accès:**  
à l'aide des boutons numérotés, saisissez un code d'accès à 4 chiffres pour confirmer le code de sécurité personnel à 4 chiffres.

#### Conseil

Si vous vous trompez, appuyez à plusieurs reprises sur ◀ pour effacer un à un les numéros du code d'accès, puis corrigez-le.

- 7 Sélectionner le premier caractère à l'aide des boutons ▲ / ▼.**
- 8 Déplacez le curseur à l'aide des boutons ► et sélectionnez le deuxième caractère à l'aide des boutons ▲ / ▼.**
- 9 Appuyez sur OK pour confirmer votre Code postal, puis appuyez sur SYSTEM MENU pour sortir du menu.**

### Enregistrement

#### Réglage mode d'enregistrement

Vous pouvez régler la qualité d'image d'un enregistrement: XP (Haute qualité), SP (Qualité standard), LP (Faible qualité), EP (Qualité améliorée).

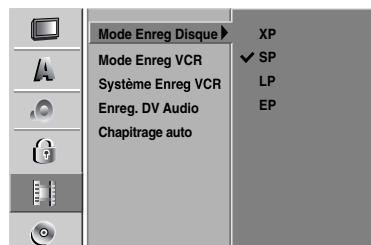

- 1 Appuyez sur SYSTEM MENU.**  
Le menu Réglage s'affiche.
- 2 Utilisez ▲ / ▼ pour sélectionner l'option Enregistrer.**
- 3 Une fois l'option Enregistrer sélectionnée, appuyez sur ► pour vous déplacer vers le deuxième niveau.**
- 4 Utilisez ▲ / ▼ pour sélectionner l'option Mode Enreg Disque.**
- 5 Appuyez sur ► pour vous déplacer au troisième niveau.**
- 6 Utilisez ▲ / ▼ pour sélectionner le mode d'enregistrement désiré (XP, SP, LP ou EP)**
- 7 Appuyez sur OK pour confirmer votre sélection, puis appuyez sur SYSTEM MENU pour sortir du menu.**

#### Mode Enreg VCR

Vous pouvez régler la qualité d'image pour enregistrement sur le magnétoscope: SP (vitesse standard), LP (longue durée).

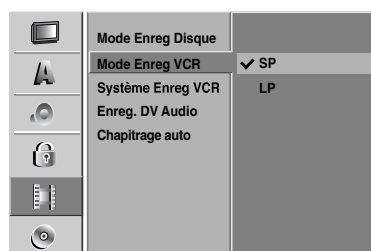

### Système d'Enregistrement sur

#### Magnétoscope

Votre magnétoscope utilise le système de couleur bi-standard PAL, MESECAM et SECAM-L. Pendant l'enregistrement, l'appareil devrait sélectionner automatiquement le système de couleur correspondant. Toutefois, si cela n'arrive pas, vous serez obligé de le faire manuellement.

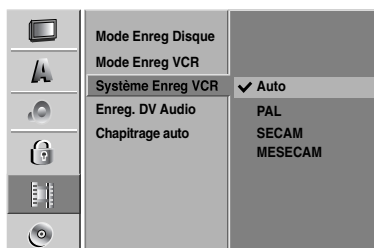

#### Audio Enregistrement DV

Vous devez régler cela si vous avez un caméscope qui utilise son à 32kHz/12 bits raccordé à la prise DV IN du panneau frontal.

Certains caméscopes numériques ont deux pistes stéréophoniques pour l'audio. L'une enregistre au moment de l'enregistrement, l'autre est destinée au son surdoublé après enregistrement.

Avec réglage en Audio 1, le son qui a été enregistré est utilisé.

Avec réglage en Audio 2, le son surdoublé est utilisé.

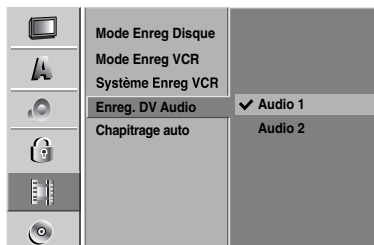

#### Auto Chapitre

Lors de l'enregistrement, les marqueurs de chapitre sont placés suivant des réglages spécifiques. Vous pouvez changer l'intervalle à 5 minutes ou 10 minutes. Si vous sélectionnez Ne pas utiliser, vous désactiverez le chapitre automatique, et le marquage se fera pour l'ensemble de l'enregistrement sans repérage de séparations.

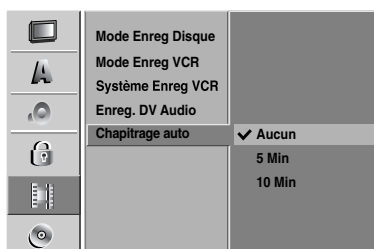

### Disque

#### Initialiser du disque

Si vous insérez un disque complètement blanc, le graveur l'initialisera.

**DVD+R:** Le menu "Initialiser du disque" s'affichera. Sélectionnez "OK" et appuyez sur OK.

**DVD+RW:** Le graveur initialisera le disque en mode DVD+RW.

Vous pouvez également formater le disque à partir du menu Configuration, comme décrit ci-dessous.

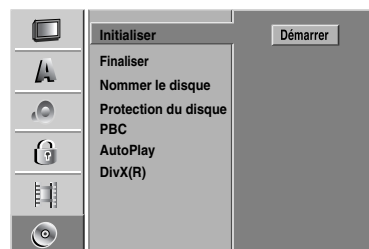

- 1** Appuyez sur **SYSTEM MENU**.  
Le menu Réglage s'affiche.
- 2** Utilisez **▲ / ▼** pour sélectionner l'option **Disque**.
- 3** Une fois l'option **Disque** sélectionnée, appuyez sur **▶** pour vous déplacer vers le deuxième niveau.
- 4** Utilisez **▲ / ▼** pour sélectionner l'option **Initialiser**.
- 5** Appuyez sur **▶** pour vous déplacer vers le troisième niveau.  
L'icône Commencer est remarqué.
- 6** Appuyez sur **OK**.  
Le menu Initialiser s'affiche.
- 7** Utilisez **◀ / ▶** pour sélectionner "OK" et appuyez sur **OK**.  
Le formatage du disque tarde quelques instants.

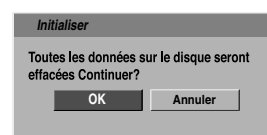

#### ⚠ Précaution

**Si vous changez le format du disque, tout ce qui est enregistré sur le disque sera effacé.**



## Avant la mise en marche (Suite)

### Finaliser

La finalisation "fixe" les enregistrements à sa place et le disque peut alors être lu sur un lecteur de DVD normal ou sur un ordinateur équipé avec un lecteur de DVD approprié.

La finalisation d'un disque en mode Vidéo crée un menu à afficher pour naviguer sur le disque. On peut avoir accès à ce menu en appuyant sur LIST/DISC MENU ou TITLE.

#### ⚠ Précaution

- Lors de l'enregistrement sur DVD+RW, et DVD+R, une fois l'enregistrement du disque finalisé, vous ne pourrez pas éditer ni enregistrer ce disque, sauf dans le cas des DVD+RW.



**1** Suivez les pas 1-3 comme indiqué à la page 87 (Initialiser du disque).

**2** Utilisez ▲ / ▼ pour sélectionner l'option Finaliser.

**3** Appuyez sur ► pour vous déplacer vers le troisième niveau.

L'option Finaliser est remarquée.

**4** Appuyez sur OK.

Le menu Finaliser s'affiche.

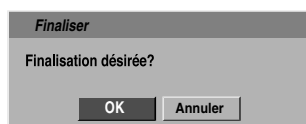

**5** Sélectionnez OK, puis appuyez sur OK. Le graveur commence à finaliser le disque.

#### **N** Remarque

Le temps de finalisation dépend du type de disque, de la quantité d'espace enregistré sur le disque et de la quantité de titres du disque. La finalisation d'un disque enregistré peut tarder 8 minutes ou plus.

### Disque Label

Utilisez cela pour introduire un nom pour le disque. Ce nom s'affiche quand vous insérez le disque et quand vous lisez l'information du disque à l'écran.

- Le nom du disque peut comporter jusqu'à 32 caractères.
- Pour les disques formatés sur un graveur différent, vous ne verrez qu'un nombre limité de caractères.

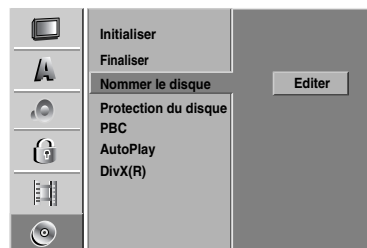

**1** Suivez les pas 1-3 comme indiqué pour Initialiser à la page 87.

**2** Utilisez ▲ / ▼ pour sélectionner l'option Nommer le disque.

**3** Appuyez sur ► pour vous déplacer vers le troisième niveau.

L'icône Edition est remarquée.

**4** Appuyez sur OK.

Le menu Clavier s'affiche.

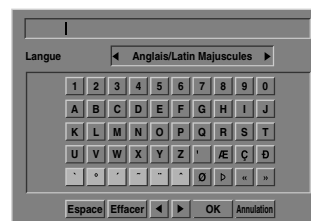

**5** Introduisez un nom pour le disque. Utilisez ▲ ▼ ◀ ▶ pour sélectionner un caractère, puis appuyez sur OK pour confirmer votre sélection. Lisez le pas 3 à la page 81 (Renommer une station).

**T** Les boutons de la télécommande utilisés pour introduire un nom

▶ (PLAY): Introduit un espace dans la position du curseur.

■ (PAUSE/STEP): Efface le caractère postérieur à la position du curseur.

■ (STOP), CLEAR: Efface le caractère précédent à la position du curseur.

◀ / ▶: Déplace le curseur à gauche ou à droite.

Numéros (0-9): Introduit le caractère du morceau correspondant dans la colonne sélectionnée.

LIST/DISC MENU, DISPLAY: Change le type du clavier (Majuscule, Minuscule, Symboles)

**6** Choisissez OK puis appuyez sur OK pour fixer le nom et revenir au menu Réglage.

**7** Appuyez sur SYSTEM MENU pour sortir du menu.

## Avant la mise en marche (Suite)

### Protection du disque

Lorsque vous enregistrez sur un disque DVD+RW / +R, sélectionnez ON pour prévenir des enregistrements, des éditions ou des effacements involontaires du disque inséré. Si vous avez besoin de débloquer le disque pour réaliser des éditions, sélectionnez Arrêt.

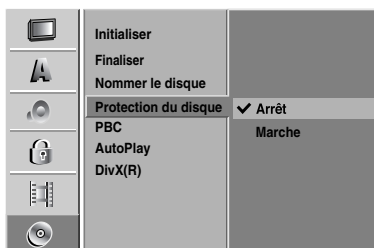

### PBC

Le réglage du PBC peut être changé. Réglez la Commande Manuelle de Lecture (PBC) sur la position Marche ou Arrêt.

- Marche: Les CD vidéo avec PBC sont lus suivant la PBC.
- Arrêt: Les CD vidéo avec PBC sont lus de la même manière que les CD audio.

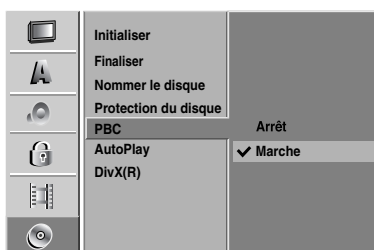

### Lecture automatique

Vous pouvez régler le graveur de manière à ce que la lecture d'un disque DVD démarre automatiquement au moment où le DVD est inséré.

Si le mode Lecture automatique est activé, ce graveur cherchera le titre dont le temps de lecture est le plus long, puis lira automatiquement ce titre.

**Activé (ON):** La fonction lecture automatique est activée.

**Désactivé (OFF):** La fonction lecture automatique n'est pas activée.

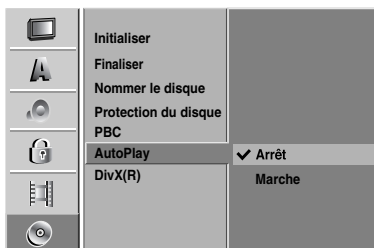

### Remarque

La fonction Lecture automatique pourrait ne pas fonctionner avec certains DVD.

### DivX(R)

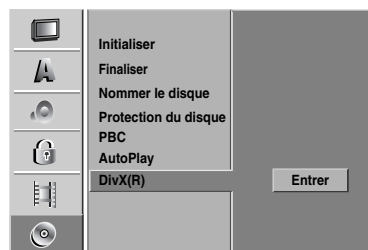

Philips vous fournit le code d'enregistrement DivX® VOD (Video On Demand) permettant de louer et d'acheter des vidéos via le service DivX® VOD disponible sur le site Web [www.divx.com/vod](http://www.divx.com/vod).

- 1 Sélectionnez "DivX(R)" dans le menu "DISQUE" et appuyez sur ►.
- 2 Appuyez sur OK, le code d'enregistrement s'affiche.
- 3 Employez le code d'enregistrement pour acheter ou louer les vidéodisques du service de DivX® VOD à [www.divx.com/vod](http://www.divx.com/vod). Suivez les instructions et téléchargez le vidéodisque sur un disque pour la lecture sur cette unité.

### Remarque

Tous les vidéodisques téléchargés de DivX® VOD peuvent être lus seulement sur cette unité.

## Avant la mise en marche (Suite)

### Explication générale sur l’Affichage à l’Ecran

Ce manuel vous donne des instructions de base pour faire fonctionner le graveur. Certains disques DVD nécessitent d’opérations spécifiques ou vous permettent seulement un nombre limité d’opérations pendant la lecture. Quand cela arrive, le symbole  s’affiche à l’écran du téléviseur, indiquant que l’opération n’est pas permise par le graveur ou n’est pas disponible sur le disque.

### Affichage d’information sur l’écran

Vous pouvez afficher à l’écran divers renseignements concernant le disque ou la cassette insérés.

**1 Appuyez sur DISPLAY à plusieurs reprises pour afficher/changer l’information affichée à l’écran.**



**2 Pour enlever l’affichage à l’écran, appuyez sur DISPLAY ou RETURN () à plusieurs reprises jusqu’à ce que l’affichage disparaisse.**

Voir les descriptions aux pages suivantes pour une explication en détail de l’affichage pendant la lecture.

### Remarques

- Certains disques peuvent ne pas fournir toutes les fonctions de l’affichage à l’écran, exemple montré aux pages suivantes.
- Si vous n’appuyez sur aucun bouton pendant 7 secondes, l’affichage à l’écran disparaît.

### Icônes zone feed-back temporaire

-  Reprend la lecture à partir de ce point
-  Action interdite ou pas disponible

### Affichage d’information en même temps qu’on regarde la TV

Pendant que vous regardez la TV, appuyez sur DISPLAY pour afficher/enlever l’information affichée à l’écran.

Indique numéro de chaîne, nom de la station, et signal audio reçu par le syntoniseur.

Indique le mode d’enregistrement, l’espace libre, et la barre d’état du temps écoulé.



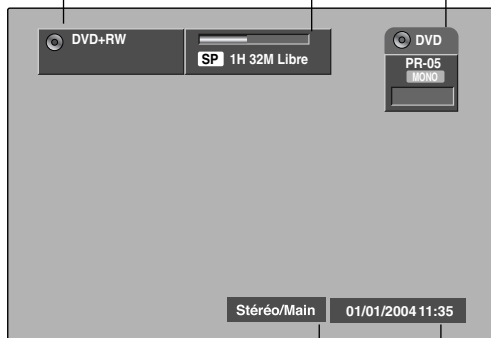

Celui-ci indique le type et le nom du disque.



Indique la sortie du signal audio.

Indique la date et l’heure actuelles.

### Sélection d’une autre chaîne de télévision

S’il n’y a aucun disque ou une cassette en cours de lecture, vous pouvez sélectionner une autre chaîne de télévision en utilisant les boutons numérotés ou  /  dans la télécommande, ou bien les boutons CHANNEL ( / ) dans le panneau avant.

### Sélection d’un autre canal audio sur le téléviseur

Certaines émissions de télévision sont diffusées avec une option audio bilingue (BIL). Vous pouvez modifier l’audio de votre téléviseur à l’aide du bouton AUDIO.

**Appuyez sur AUDIO à plusieurs reprises pour changer les options audio du téléviseur comme le montre le schéma ci-dessous :**

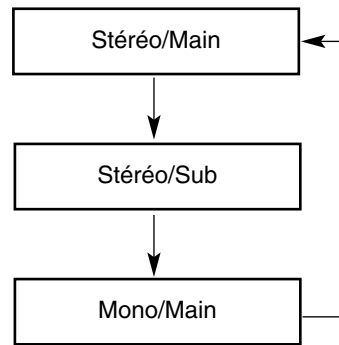

Le canal audio actuel est affiché à l’écran.

- Pour plus de détails, référez-vous à l’étape 4 de la page 103.
- Si la qualité sonore est pauvre lorsque l’unité est réglée sur Stéréo, vous pouvez normalement l’améliorer en modifiant le réglage sur Mono.
- Lorsque vous sélectionnez une source d’entrée externe, le canal audio ne peut être réglé que sur Stéréo.

## Avant la mise en marche (Suite)

### Affichage d'information sur l'écran (Suite)







**DVD**

Montre le temps de lecture écoulé ainsi que le temps total.

Montre le numéro du titre/chapitre actuel ainsi que le nombre total de titres/chapitres.

Montre le mode actuel.

Titre: 1/4  
Chapitre: 3/28  
0:06:32 / 2:12:10  
DVD

Options Menu	Fonction (Utilisez ▲ / ▼ pour sélectionner l'option désirée)	Méthode de Sélection
Numéro Titre  1/6 ▶	Montre le numéro du titre actuel ainsi que le nombre total de titres, et saute vers le numéro de titre désiré.	◀ / ▶, ou Numéros, OK
Numéro Chapitre  4/26 ▶	Montre le numéro du chapitre actuel ainsi que le nombre total de chapitres, et saute vers le numéro de chapitre désiré.	◀ / ▶, ou Numéros, OK
Recherche par l'heure  0:10:30	Montre le temps de lecture écoulé, et cherche le point directement par le temps écoulé.	◀ / ▶, Numéros, OK
Langue audio et Mode sortie numérique Audio  5.1CH ENG	Montre la langue actuelle de la piste audio, ainsi que la méthode de codage et le numéro de chaîne, et change la sélection.	◀ / ▶
Langue sous-titres  Arrêt ▶	Montre la langue actuelle des sous-titres, et change la sélection.	◀ / ▶
Angle  1/3 ▶	Montre le numéro d'angle actuel et le nombre total d'angles, et change le numéro d'angle.	◀ / ▶
Son  3D SUR. ▶	Montre le mode son actuel, et change la sélection.	◀ / ▶





**VCD**

Montre le temps de lecture écoulé et le temps total.

Montre le numéro de piste actuelle et le nombre total de pistes, ou montre le mode Marche de PBC.

Montre le mode actuel.

PISTE : 1/17  
0:06:32 / 1:00:00  
DVD





Menu Options	Fonction (Utilisez ▲ / ▼ pour sélectionner l'option désirée)	Méthode de Sélection
Numéro Piste  1/4 ▶	Montre le numéro de piste actuelle et le nombre total de piste ou le mode Marche PBC, et saute au numéro de piste désiré.	◀ / ▶, ou Numéros, OK
Temps  0:10:30	Montre le temps écoulé (uniquement affichage).	-
Canal audio  Stéréo ▶	Montre le canal audio, et change le canal audio	◀ / ▶
Son  3D SUR. ▶	Montre le mode son actuel, et change la sélection.	◀ / ▶

**DivX**

Montre le temps de lecture écoulé et le temps total.

Montre le mode actuel.

Movie.avi  
Codec : DivX V 5.0  
0:06:32 / 1:00:00  
DVD

Menu Options	Fonction (Utilisez ▲ / ▼ pour sélectionner l'option désirée)	Méthode de Sélection
Numéro Titre  1/6 ▶	Montre le numéro du titre actuel ainsi que le nombre total de titres, et saute vers le numéro de titre désiré.	◀ / ▶, ou Numéros, OK
Recherche par l'heure  0:10:30	Montre le temps de lecture écoulé, et cherche le point directement par le temps écoulé.	◀ / ▶, ou Numéros, OK
Canal audio  2CH MPG	Montre le canal audio, et change le canal audio	◀ / ▶
Langue sous-titres  NONE ▶	Montre la langue actuelle des sous-titres, et change la sélection.	◀ / ▶
Son  3D SUR. ▶	Montre le mode son actuel, et change la sélection.	◀ / ▶

## Avant la mise en marche (Suite)

### Affichage d'information sur l'écran (Suite)

**+RW** **+R**

Affiche le nom du titre, la date d'enregistrement, le mode d'enregistrement, etc.







Montre le temps de lecture écoulé et le temps total.

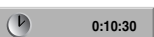

Montre le mode actuel.

Français



Options Menu	Fonction (Utilisez ▲ / ▼ pour sélectionner l'option désirée)	Méthode de Sélection
Numéro Titre  1/6	Montre le numéro du titre actuel ainsi que le nombre total de titres, et saute vers le numéro de titre désiré.	◀ / ▶, ou Numéros, OK
Numéro Chapitre  4/26	Montre le numéro du chapitre actuel ainsi que le nombre total de chapitres, et saute vers le numéro de chapitre désiré.	◀ / ▶, ou Numéros, OK
Recherche par l'heure  0:10:30	Montre le temps de lecture écoulé, et cherche le point directement par le temps écoulé.	◀ / ▶, Numéros, OK
Mode sortie numérique Audio  2CH 1. L+R	Montre la méthode de codage et le numéro de chaîne, et change la sélection.	◀ / ▶
Son  3D SUR.	Montre le mode son actuel, et change la sélection.	◀ / ▶

**VHS**

Affiche la vitesse de lecture, la barre de progression de la lecture et le temps de lecture écoulé.

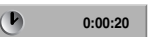

Montre le mode actuel.

Options Menu	Fonction (Utilisez ▲ / ▼ pour sélectionner l'option désirée)	Méthode de Sélection
Temps  0:00:20	Montre le temps écoulé (uniquement affichage).	-
Canal audio  HIFI	Montre le canal audio, et change le canal audio	◀ / ▶

## Lecture d'un DVD ou d'un CD Vidéo

### Remarques

- Un DVD multi-session contenant des fichiers audios Windows Media™ ne sera pas reconnu.
- L'appareil ne reconnaît pas les disques avec une session ouverte.
- L'appareil ne reconnaît pas les données PC.
- L'appareil ne reconnaît pas un disque non finalisé avec une session fermée.
- Si la couleur à l'écran est de mauvaise qualité, faites basculer l'interrupteur en position RGB ou COMPONENT (Composant).

### Réglage Lecture

- Avant d'utiliser la télécommande, appuyez sur le bouton **DVD** pour sélectionner le dispositif à utiliser.
- Allumez le téléviseur et sélectionnez la source de sortie vidéo raccordée au graveur.
- Système audio: Allumez le système audio et sélectionnez la source de sortie raccordée au graveur.

**1** Appuyez sur **OPEN/CLOSE** (▲) pour ouvrir le tiroir à disques.

**2** Insérez le disque choisi dans le tiroir à disques, la face lecture vers le haut.

**3** Appuyez sur **OPEN/CLOSE** (▲) pour fermer le tiroir à disques.  
**READING** s'affiche à l'écran d'affichage, et la lecture démarre automatiquement. Si la lecture ne démarre pas, appuyez sur ► (PLAY).  
 Dans certains cas, le menu du disque pourrait s'afficher à la place.

### Conseil

#### Si un écran de menu est affiché

L'écran de menu peut être d'abord affiché après avoir inséré un DVD ou un CD vidéo contenant un menu.

#### **DVD**

Utilisez les boutons ◀ ▶ ▲ ▼ pour sélectionner le titre/chapitre que vous voulez regarder, puis appuyez sur OK pour démarrer la lecture.  
 Appuyez sur **TITLE** ou **LIST/DISC MENU** pour revenir à l'écran menu.

#### **VCD**

- Utilisez les boutons numérotés pour sélectionner la piste que vous voulez regarder.  
 Appuyez sur **RETURN** (↵) pour revenir à l'écran menu.
- Le réglage du menu et les procédures de fonctionnement exactes pour utilisation du menu peuvent différer en fonction du disque. Suivez les instructions de chaque écran menu. Vous pouvez aussi régler la PBC sur la position Arrêt sous le menu Réglage. Voir page 89.

### Remarques

- Si le Contrôle d'Accès est réglé et que le disque n'est pas dans les sélections de la Classification (pas autorisé), vous devez entrer le code à 4 chiffres et/ou autoriser le disque (voir "Niveau" à la page 85).
- Les DVD peuvent avoir un Code régional.  
 Votre graveur ne sera pas capable de lire des disques ayant un code régional différent à celui de votre graveur. Le code régional de ce graveur est 2 (deux).

## Caractéristiques générales

### Remarque

Sauf établi autrement, toutes les opérations décrites demandent l'utilisation de la télécommande. Certaines caractéristiques peuvent aussi être disponibles au menu Réglage.

### Déplacement vers un autre TITRE



Lorsqu'un disque a plus d'un titre, vous pouvez vous déplacer vers un autre titre comme suit:

- Appuyez deux fois sur **DISPLAY** puis utilisez ▲ / ▼ pour sélectionner l'icône du titre. Puis, appuyez sur le bouton numéroté approprié (0-9) ou sur ◀ / ▶ pour sélectionner le numéro de titre.

### Déplacement vers un autre CHAPITRE/PISTE

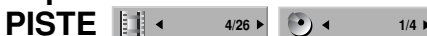

Lorsqu'un disque a plus d'un chapitre/piste, vous pouvez vous déplacer vers un autre chapitre/piste comme suit:

- Appuyez sur ◀ I ou ▶ I brièvement pendant la lecture pour sélectionner le prochain chapitre/ piste ou pour revenir au début du présent chapitre/piste.
- Appuyez sur ◀ I deux fois brièvement pour revenir au chapitre/piste précédent.
- Pour aller directement à un chapitre/piste pendant la lecture, appuyez sur **DISPLAY**. Puis, utilisez ▲ / ▼ pour sélectionner l'icône du chapitre (ou, pour un CD Vidéo, sélectionnez l'icône de la piste). Puis, introduisez le numéro de chapitre/piste à l'aide des boutons numérotés (0-9) ou appuyez sur ◀ / ▶.

### Recherche



- 1 Appuyez sur **REW** (◀◀) ou **FWD** (▶▶) pendant la lecture.  
 Le graveur passera au mode **RECHERCHE**.
- 2 Appuyez sur **REW** (◀◀) ou **FWD** (▶▶) pour sélectionner la vitesse requise: ◀ (Lecture en arrière), ◀◀, ◀◀◀, ◀◀◀◀, ◀◀◀◀◀, ◀◀◀◀◀◀ (arrière) ou ▶▶, ▶▶▶, ▶▶▶▶, ▶▶▶▶▶, ▶▶▶▶▶▶ (avance).  
 Avec un CD Vidéo, la vitesse de la Recherche change: ◀◀, ◀◀◀, ◀◀◀◀ (arrière) ou ▶▶, ▶▶▶, ▶▶▶▶ (avance).
- 3 Pour sortir du mode **RECHERCHE**, appuyez sur ▶ (PLAY).

### Arrêt sur image et lecture image par image



- 1 Appuyez sur **PAUSE/STEP** (||) pendant la lecture.  
 Le graveur passera maintenant en mode **PAUSE**.
- 2 Vous pouvez faire avancer ou marcher en arrière l'image en mode lecture image par image en appuyant sur ◀ / ▶ à plusieurs reprises alors que le graveur est en mode **PAUSE**.
- 3 Pour sortir du mode **PAUSE**, appuyez sur ▶ (PLAY).

### Remarque

La lecture image par image en arrière n'est pas disponible pour les CD Vidéo.

### Conseil

Vous pouvez faire une avance image par image en appuyant à plusieurs reprises sur **PAUSE/STEP** (||) sur la télécommande.



## Fonctionnement avec DVD et CD Vidéo (Suite)

### Caractéristiques générales (Suite)

#### Ralenti

**DVD** **+RW** **+R** **VCD**

- 1 Appuyez sur PAUSE/STEP (II) pendant la lecture. Le graveur passera maintenant en mode PAUSE.
- 2 Appuyez sur REW (◀◀) ou FWD (▶▶) pendant que le graveur est en mode PAUSE. Le graveur de DVD passera en mode RALENTI.
- 3 Utilisez le REW (◀◀) ou FWD (▶▶) pour sélectionner la vitesse requise: ◀◀ 1/16, ◀◀ 1/8, ◀◀ 1/4, ou ◀◀ 1/2 (arrière), ou ▶▶ 1/16, ▶▶ 1/8, ▶▶ 1/4, ou ▶▶ 1/2 (avance). Avec un CD Vidéo, la vitesse Ralenti change: ▶▶ 1/8, ▶▶ 1/4 ou ▶▶ 1/2 (avance).
- 4 Pour sortir du mode Ralenti, appuyez sur ▶ (PLAY).



#### Remarque

La lecture ralenti en arrière n'est pas possible pour les CD Vidéo.

#### Répéter **DVD** **+RW** **+R** **VCD**

##### Disques DVD – Répéter Chapitre/Titre/Arrêt

Appuyez sur REPEAT (REPETER) pour sélectionner le mode de répétition désiré.

- Chapitre: répète le chapitre actuel.
- Titre: répète le titre actuel.
- OFF(Arrêt): ne lit pas de manière répétée.

##### CD Vidéo – Répéter Piste/ Toutes/Arrêt

Appuyez sur REPEAT pour sélectionner le mode de répétition désiré.

- Piste: répète la piste actuelle.
- Tout: répète toutes les pistes du disque.
- OFF(Arrêt): ne lit pas de manière répétée.



#### Remarque

Sur un CD vidéo avec PBC, vous pouvez régler la PBC sur la position Arrêt au menu Réglage pour utiliser la fonction Répéter. Voir page 89.

#### Répéter A-B

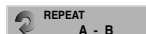

**DVD** **+RW** **+R** **VCD**

Pour répéter une séquence dans un titre:

- 1 Appuyez sur REPEAT au point de départ que vous avez choisi. L'icône Répéter et 'A-' s'affiche à l'écran du téléviseur.
- 2 Appuyez sur OK une fois au point d'arrêt que vous avez choisi. L'icône de Répéter et 'A-B' apparaissent sur l'écran du téléviseur, et la séquence de répétition démarre.
- 3 Pour annuler la séquence, appuyez sur REPEAT à plusieurs reprises pour sélectionner OFF(Arrêt).

#### Recherche par l'heure



**DVD** **+RW** **+R** **DivX**

La fonction Recherche par l'heure vous permet de démarrer la lecture à l'heure choisie sur le disque.

- 1 Appuyez sur DISPLAY deux fois pendant la lecture. L'affichage à l'écran s'affiche sur l'écran du téléviseur. La boîte Recherche par l'heure montre le temps de lecture écoulé du disque actuel.
- 2 Dans les 7 secondes, utilisez ▲ / ▼ pour sélectionner l'icône Recherche par l'heure sur l'affichage à l'écran. Le message "0:00:00" s'affiche à la boîte Recherche par l'heure.
- 3 Dans les 7 secondes, utilisez les boutons numérotés pour Introduisez le temps de démarrage requis. Introduisez les heures, minutes et secondes de gauche à droite dans la boîte. Vous ne pouvez pas entrer une heure pas valide. Si vous Introduisez des numéros incorrects, appuyez sur ◀ / ▶ pour déplacer le curseur trait ( ) vers le numéro incorrect. Puis Introduisez les numéros corrects.
- 4 Dans les 7 secondes, appuyez sur OK pour confirmer l'heure de démarrage. La lecture démarre à partir de l'heure sélectionnée sur le disque.

## Fonctionnement avec DVD et CD Vidéo (Suite)

### Caractéristiques générales (suite)

#### Zoom

**DVD** **+RW** **+R**

Chaque pression sur le bouton ZOOM modifie l'écran du téléviseur suivant cette séquence.

- 1 Pressez ZOOM en cours de lecture pour activer la fonction Zoom.  
Appuyez sur Zoom encore une fois au point d'arrêt que vous avez choisi.  
x1 dimension → x2 dimension → x4 dimension → x1 dimension (dimension normale)
- 2 Utilisez les boutons ◀ ▶ ▲ ▼ pour vous déplacer sur l'image focalisée.
- 3 Pour revenir à la lecture normale, pressez CLEAR ou pressez ZOOM à plusieurs reprises jusqu'à voir l'image normale.



#### Remarque

Il est possible que la fonction zoom ne fonctionne pas dans certains DVD.

#### Recherche à repères

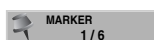

**DVD** **+RW** **+R** **VCD**

Vous pouvez démarrer la lecture depuis un point de repère. L'appareil peut mémoriser jusqu'à six points de repère.

Pour établir un point de repère, suivez les pas suivants.

- 1 Pendant la lecture du disque, pressez MARKER lorsque la lecture atteint le point de repère que vous voulez mémoriser.  
L'icône Marker apparaîtra sur l'écran du téléviseur quelques instants.
- 2 Répétez le pas 1 afin d'établir jusqu'à six points de repère dans un disque.

#### Pour retrouver une scène repérée

- 1 Pendant la lecture du disque, pressez SEARCH.  
Le menu de Recherche à repères apparaîtra sur l'écran du téléviseur.
- 2 Utilisez les boutons ◀ ▶ ▲ ▼ pour sélectionner une scène repérée que vous voulez retrouver.
- 3 Pressez OK.  
La lecture démarrera depuis la scène repérée.
- 4 Pour enlever le menu de Recherche à repères, pressez RETURN (↵).

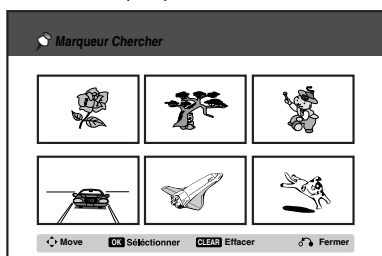

#### Pour enlever une scène repérée

- 1 Pressez SEARCH en cours de lecture ou en mode arrêt.  
Le menu de Recherche à repères apparaîtra sur l'écran du téléviseur.
- 2 Utilisez les boutons ◀ ▶ ▲ ▼ pour sélectionner la scène repérée que vous voulez effacer.

- 3 Pressez CLEAR.  
Le message "Delete selected marker? Proceed?" apparaît.
- 4 Utilisez ◀ / ▶ pour sélectionner "OK", puis pressez OK.
- 5 Répétez les pas 2-4 pour effacer d'autres scènes repérées.
- 6 Pour enlever le menu de Recherche à repères, pressez RETURN (↵).

#### Pour vérifier le contenu des DVD : Menus

Les DVD peuvent avoir des menus vous permettant d'accéder à des prestations spéciales. Pour ouvrir le menu du disque, pressez LIST/DISC MENU. Puis, pressez le numéro de bouton approprié afin de sélectionner une option. Ou bien, utilisez les boutons ◀ ▶ ▲ ▼ pour remarquer votre sélection, puis pressez OK.

#### Menu titre **DVD**

- 1 Pressez TITLE.  
Si le titre en cours dispose d'un menu, le menu apparaîtra sur l'écran du téléviseur. Si ce n'est pas le cas, le menu du disque apparaîtra.
- 2 Le menu peut contenir des options, telles que diverses prises de caméra, langage parlé et sous-titrage, ainsi que des chapitres pour le titre.

#### Menu disque **DVD**

- 1 Pressez LIST/DISC MENU.  
Le menu disque s'affiche.
- 2 Pour enlever le menu disque, pressez LIST/DISC MENU à nouveau.

#### Changement de la piste audio

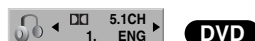

Pressez AUDIO, puis pressez ◀ / ▶ à plusieurs reprises en cours de lecture pour écouter un langage ou une piste audio différents, si cela est disponible.

## Fonctionnement avec DVD et CD Vidéo (Suite)

### Changement du canal audio

**VCD** **+RW** **+R** **DivX**

Pour le CD vidéo, pressez AUDIO, puis pressez ◀ / ▶ plusieurs reprises en cours de lecture afin de choisir un canal audio différent (STÉRÉO, GAUCHE ou DROIT).

### 3D Surround

**DVD** **+RW** **+R** **VCD** **DivX**

Cette unité est capable de reproduire un effet 3D Surround, lequel simule une lecture audio multicanal à partir de deux enceintes stéréo conventionnelles, au lieu des cinq ou plus enceintes normalement nécessaires pour obtenir une lecture audio multicanal à partir d'un système de cinéma domestique.

- 1 Appuyez deux fois sur DISPLAY puis utilisez les boutons ▲ / ▼ pour sélectionner l'icône Son. Ensuite, utilisez les boutons ◀ / ▶ pour sélectionner "3D SUR."
- 2 Pour supprimer l'effet 3D Surround, sélectionnez "NORMAL".

### Pour localiser des morceaux dans un disque **VCD**

Grâce à cette fonction, vous pouvez accéder directement à un point déterminé du CD vidéo. N'utilisez cette fonction que lorsque un CD vidéo est en cours de lecture. La lecture avance jusqu'au point spécifié.

- 1 Pressez SEARCH en cours de lecture.  
La barre d'avancement apparaît sur l'écran du téléviseur.



- 2 Utilisez ◀ / ▶ pour trouver une position de démarrage de la lecture.
- 3 Pressez OK pour confirmer la position sélectionnée.  
La lecture démarre à partir de la position sélectionnée.

#### Remarque

Cette fonction ne s'active que lorsqu'il n'y a pas de repère mémorisé.

### Mémorisation du dernier état

**DVD**

Ce graveur mémorise les sélections de l'utilisateur pour le dernier disque lu. Ces sélections sont gardées dans la mémoire même si vous enlevez le disque de l'enregistreur ou si vous arrêtez le graveur. Si vous insérez un disque dont les sélections ont été mémorisées, la dernière position d'arrêt est automatiquement reprise.

#### Remarques

- Les sélections sont gardées dans la mémoire pour être utilisées quand vous voudrez.
- Ce graveur ne mémorise pas les sélections du disque si vous arrêtez le graveur avant de commencer sa lecture.

## Lecture d'un disque DivX vidéo

### Lecture d'un disque DivX vidéo

À l'aide de cette unité, vous pourrez lire des disques DivX. Avant de lancer la lecture de fichiers DivX, veuillez lire la section "A propos des fichiers de film DivX" à la page 97.

#### Remarques

- Un DVD multi-session contenant des fichiers audios Windows Media™ ne sera pas reconnu.
- L'appareil ne reconnaît pas les disques avec une session ouverte.
- L'appareil ne reconnaît pas les données PC.
- L'appareil ne reconnaît pas un disque non finalisé avec une session fermée.
- Si la couleur à l'écran est de mauvaise qualité, faites basculer l'interrupteur en position RGB ou COMPONENT (Composant).

1. Insérez un disque et fermez le plateau à disque. Le menu Film s'affiche à l'écran du téléviseur.

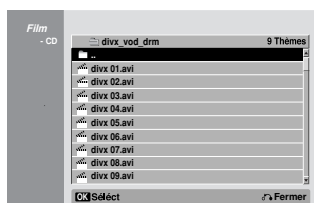

2. Appuyez sur ▲ / ▼ pour sélectionner un dossier, puis appuyez sur OK. Une liste des fichiers inclus dans le dossier s'affichera. Si vous êtes sur une liste de fichiers et que vous voulez revenir à la liste de dossiers, utilisez les boutons ▲ / ▼ dans la télécommande pour mettre en surbrillance et ensuite appuyez sur OK.
3. Si vous voulez regarder un fichier en particulier, appuyez sur ▲ / ▼ pour mettre en surbrillance un fichier et ensuite appuyez sur PLAY. Vous pouvez utiliser des fonctions de lecture diverses. Rappelez-vous aux pages 93-96.
4. Appuyez sur STOP pour arrêter la lecture. Le menu Film s'affiche.

#### Conseil

- Sur un CD contenant des fichiers MP3/Windows Media™ Audio, JPEG et MOVIE, vous pouvez basculer parmi les menus MUSIC, PHOTO et MOVIE. Appuyez sur les boutons TITLE.

### Information concernant l'affichage des sous-titres d'un disque DivX

Veuillez vous rapporter à l'information ci-dessous lorsque les sous-titres d'un disque DivX ne s'affichent pas correctement.

1. Trouvez une langue convenable de sous-titrage du disque DivX dans le tableau ci-dessous.

Langue de sous-titrage du disque	Sous-titres disponibles pour le disque DivX
Original, Anglais	Anglais
Français, Allemand, Italien, Espagnol, Portugais	Français, Allemand, Italien, Espagnol, Portugais, Néerlandais, Suédois
Russe	Russe
Autre 6976	Grec
Autre 8076	Polonais
Autre 7285	Hongrois
Autre 6783	Tchèque

2. Appuyez sur SYSTEM MENU. Le menu de configuration s'affiche. Appuyez sur SYSTEM MENU → [LANGUE] → [LANGU. SOUSTITRES] et sélectionnez la langue trouvée. Reportez-vous à la section "Menu du disque/audio/sous-titres" à la page 83.

### Options du menu Film

1. Appuyez sur ▲ / ▼ pour sélectionner un dossier/fichier dans le menu Film, puis sur OK. Les options du menu Film s'affichent.
2. Appuyez sur ▲ / ▼ pour sélectionner une option, puis sur OK.
  - [Lecture] Commence la lecture du titre sélectionné.
  - [Ouvrir] Ouvre le dossier ; la liste des fichiers contenus dans le dossier s'affiche.
  - [Dubbing] Copie le(s) fichier(s) dans un autre dossier ou support. (page 104)

### À propos des fichiers de film DivX

Les disques DivX sont compatibles avec ce graveur dans les limites suivantes:

- La taille de résolution disponible pour les fichiers DivX est en dessous de 720x576 (L x H) pixels.
- Le nom des fichiers des sous-titres d'un disque DivX a des caractères limités.
- Le nombre total de fichiers et de dossiers du disque doit être inférieur à 1999.
- Si le nombre d'images à l'écran est de plus de 29.97 images par seconde, cette unité peut ne pas fonctionner correctement.
- Si les structures vidéo et audio du fichier enregistré ne sont pas entrelacées, l'affichage reviendra à la fenêtre menu.
- Si le fichier est enregistré avec GMC, l'unité supporte seulement 1-point du niveau d'enregistrement.
  - \* GMC? GMC est un acronyme pour Global Motion Compensation [Compensation globale de mouvements]. Il s'agit d'un outil d'encodage spécifique pour la norme MPEG4. Certains encodeurs MPEG4 -DivX ou Xvid par exemple- disposent de cette option. Il y a différents niveaux d'encodage GMC, habituellement appelés GMC 1-point, 2-points, ou 3-points.

#### Fichiers DivX pris en charge

“.avi”, “.divx”

#### Sous-titres DivX pris en charge

“.smi”, “.srt”, “.sub (format DVD Micro seulement)”, “.txt (format DVD Micro seulement)”

- Les sous-titres DivX, sauf ceux compris dans la liste ci-dessus, ne sont pas affichés sur l'écran du téléviseur.

#### Formats codec pris en charge

“DIV3”, “MP43”, “DIVX”, “XVID”, “DX50”

#### Formats audio pris en charge

- “AC3”, “PCM”, “MP2”, “MP3”, “Windows Media™ Audio”
- Fréquence d'échantillonnage entre 8 et 48 kHz (MP3), entre 32 et 48kHz (Windows Media™ Audio)
- Taux d'échantillonnage: entre 8 et 320kbps (MP3), entre 32 et 192kbps (Windows Media™ Audio)

## Fonctionnement avec CD audio et fichiers MP3/Windows Media™ Audio

### Lecture d'un CD audio ou d'un fichier MP3/Windows Media™

#### Audio **CD** **MP3**

Le graveur peut lire des CD audio. Le graveur de DVD peut aussi lire des enregistrements sous format MP3/Windows Media™ Audio sur des disques CD-ROM, CD-R, CD-RW, DVD+R ou DVD+RW. Avant de reproduire des enregistrements MP3/Windows Media™ Audio, lisez les remarques concernant les enregistrements MP3/Windows Media™ Audio à la page 99.

#### **N** Remarques

- Un DVD multi-session contenant des fichiers audios Windows Media™ ne sera pas reconnu.
- L'appareil ne reconnaît pas les disques avec une session ouverte.
- L'appareil ne reconnaît pas les données PC.
- L'appareil ne reconnaît pas un disque non finalisé avec une session fermée.
- Si la couleur à l'écran est de mauvaise qualité, faites basculer l'interrupteur en position RGB ou COMPONENT (Composant).

- 1 **Insérez un disque et fermez le plateau.** Le menu AUDIO CD ou MP3/Windows Media™ Audio CD s'affiche sur l'écran du téléviseur.

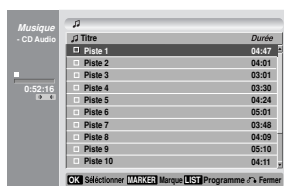

Menu AUDIO CD

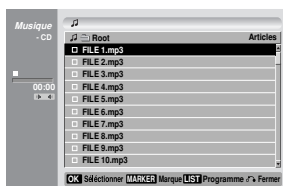

Menu MP3/Windows Media™ Audio

- 2 **Utilisez ▲ / ▼ pour sélectionner une piste et appuyez sur ► (PLAY).**

La lecture démarre.

Pendant la lecture, le temps de lecture écoulé de la piste en cours s'affichera sur l'écran d'affichage et sur le menu. La lecture s'arrêtera à la fin du disque.

#### **T** Conseils

- Si vous voulez voir quelle est la chaîne de télévision ou la source d'entrée vidéo, appuyez sur RETURN. Si vous voulez revenir au menu Musique, appuyez sur LIST/DISC MENU.
- Si vous voulez changer du menu Liste des pistes au menu Program List [Liste des programmes] et viceversa, appuyez sur LIST/DISC MENU.
- Dans le cas des CD ayant des contenus mélangés (pistes audio, fichiers MP3/Windows Media™ Audio et fichiers JPEG), vous pouvez sélectionner un menu parmi les menus Musique-AUDIO CD, Musique-MP3/Windows Media™ Audio CD et Photo CD en appuyant à chaque fois sur la touche TITLE en mode Stop.
- Si vous sélectionnez un fichier MP3 et que vous appuyez ensuite sur DISPLAY, l'information concernant le fichier est affichée. Appuyez encore une fois sur DISPLAY pour cacher l'information concernant le fichier. Si vous sélectionnez un dossier et que vous appuyez ensuite sur DISPLAY, le nombre de sous-dossiers et le nombre de fichiers MP3/Windows Media™ Audio dans le dossier sont affichés.
- Si vous êtes dans une liste de fichiers et que vous voulez revenir sur la liste de dossiers, utilisez les boutons ▲/▼ pour mettre en surbrillance et appuyez sur OK pour revenir à la fenêtre menu précédente.

- 3 **Pour arrêter la lecture à un moment donné, appuyez sur STOP (■) [ARRÊTER].**

### Options du menu Musique

1. Pour afficher les options de ce menu, sélectionnez une piste (ou dossier) du menu et appuyez sur OK.
2. Utilisez ▲ / ▼ pour sélectionner une option et appuyez sur OK pour confirmer votre sélection.

#### Option du menu Musique-Audio CD **CD**

##### Lecture

**Lecture:** Démarre la lecture de la piste sélectionnée.

##### Ajout progr.

**Ajout progr:** Ajoute une/des pistes au menu Program List. (page 100)

##### Aléatoire

**Aléatoire:** Lit les pistes en ordre aléatoire.

#### Options du menu Musique-CD **MP3**

- Lorsque vous sélectionnez une piste.

##### Lecture

**Lecture:** Démarre la lecture de la piste sélectionnée.

##### Ajout progr.

**Ajout progr:** Ajoute une/des piste/s au menu Program List. (page 100)

##### Aléatoire

**Aléatoire:** Lit les pistes en ordre aléatoire.

- Lorsque vous sélectionnez un dossier.

##### Ouvrir

**Ouvrir:** Affiche les sous-dossiers et les fichiers MP3/Windows Media™ Audio dans le dossier.

##### Ajout progr.

**Ajout progr:** Ajoute toutes les pistes du dossier au menu Program List. (page 100)

## Fonctionnement avec CD audio et fichiers MP3/Windows Media™ Audio (suite)

### Pause **CD** **MP3**

- 1 Appuyez sur PAUSE/STEP (II) en cours de lecture.
- 2 Pour reprendre la lecture, appuyez sur ► (PLAY) ou appuyez sur PAUSE/STEP (II) à nouveau.

### Changement de piste **CD** **MP3**

- En cours de lecture, appuyez sur ◀ ou ▶ une fois pour aller vers la prochaine piste ou pour revenir au début de la piste en cours.
- Appuyez sur ◀ deux fois pour revenir à la piste précédente.
- En cours de lecture d'un CD audio, si vous voulez aller directement vers une piste donnée, introduisez le numéro de la piste à l'aide des touches numérotées (0-9).

### Répétition d'une piste, de toutes les pistes (dossier) ou d'aucune piste

#### **CD** **MP3**

Appuyez sur REPEAT pour sélectionner le mode de répétition désiré.

- PISTE: répétition de la piste en cours.
- TOUT (CD): répétition de toutes les pistes du disque.
- FOLDER (MP3): répétition de toutes les pistes du dossier en cours.
- OFF (Pas d'affichage): pas de répétition.

### Changement du canal audio

#### **CD** **MP3**

Appuyez sur AUDIO à plusieurs reprises afin de choisir un canal audio différent (stéréo, gauche ou droit).

### Recherche **CD**

- 1 Appuyez sur REW (◀◀) ou FWD (▶▶) en cours de lecture.  
Le graveur suivra alors le mode SEARCH.
- 2 Appuyez sur REW (◀◀) ou FWD (▶▶) pour sélectionner la vitesse requise: ◀◀◀, ◀◀◀◀, ◀◀◀◀◀ (en arrière) ou ▶▶, ▶▶▶, ▶▶▶▶ (en avant).  
La vitesse et le sens de recherche s'affichent sur l'écran du menu.
- 3 Pour quitter le mode SEARCH, appuyez sur ► (PLAY).

### Répétition A-B **CD**

Pour répéter une séquence d'une piste:

- 1 Appuyez sur REPEAT au point de démarrage voulu.  
L'icône de répétition et 'A-' apparaissent sur l'écran du menu.
- 2 Appuyez sur OK de nouveau au point d'arrêt voulu.  
L'icône de répétition et 'A - B' apparaissent sur l'écran du menu et la séquence répétée commence.
- 3 Pour quitter la séquence et revenir à la lecture normale, appuyez sur REPEAT à nouveau.  
L'icône de répétition disparaît de l'écran du menu.

### Remarques sur les enregistrements MP3/Windows Media™ Audio

#### A propos de MP3

- Un fichier MP3 est formé de fichiers sonores comprimés en utilisant le codage de couches audio à 3 fichiers. Nous appelons les fichiers qui ont l'extension ".mp3" des "fichiers MP3".
- Le lecteur peut ne pas lire un fichier MP3 qui a une extension différente de ".mp3".

#### A propos de Windows Media™ Audio

- Un fichier Windows Media™ Audio est une technologie de compression audio de Microsoft.
- Windows Media™ Audio offre une compression double par rapport au format MP3.

#### La compatibilité des disques MP3/Windows Media™ Audio avec ce graveur a les contraintes suivantes :

1. Le format physique CD-R doit être "ISO 9660" et "JOLIET".
2. Si vous enregistrez des fichiers MP3/Windows Media™ Audio à l'aide d'un logiciel incapable de créer un SYSTÈME DES FICHIERS, par exemple "Direct-CD", etc., il sera impossible de lire ces fichiers MP3/Windows Media™ Audio. Nous vous conseillons d'utiliser "Easy-CD Creator", lequel crée un système des fichiers ISO9660 ou JOLIET.
3. Le nombre total des fichiers et des dossiers dans le disque doit être inférieur à 999.

Ce graveur exige que les disques/enregistrements respectent certains standards techniques pour obtenir une qualité de lecture optimale. Les DVD pré-enregistrés sont automatiquement réglés suivant ces standards. Il y a de différents types de format de disques enregistrables (y compris les CD-R contenant des fichiers MP3/Windows Media™ Audio) qui exigent certaines conditions préalables (voir au-dessus) afin d'en assurer une lecture compatible.

**Il faut également remarquer que les clients doivent avoir une permission pour télécharger des fichiers MP3/Windows Media™ Audio et de la musique au moyen d'Internet. Notre société n'a pas le droit de donner une telle permission. Cette permission doit toujours être obtenue auprès du propriétaire des droits d'auteur.**



## Lecture programmée des CD audio et des MP3/Windows Media™ Audio

La fonction Program vous permet de stocker vos pistes préférées, contenues dans un disque, dans la mémoire du graveur.

La fonction Program peut stocker 99 pistes (Audio CD) ou 256 pistes (MP3/Windows Media™ Audio).

### 1 Insérez un CD Audio ou un disque MP3/Windows Media™ Audio.

Le menu Audio CD ou le menu MP3/Windows Media™ Audio CD s'affichera.

### 2 Utilisez les boutons ▲ ▼ pour sélectionner une piste ou un dossier dans la liste, puis appuyez sur OK.

Les options s'affichent à gauche de l'écran.

### 3 Utilisez les boutons ▲ ▼ pour mettre en surbrillance l'icône "Ajout progr", puis appuyez sur OK.

La piste sélectionnée est ajoutée à la liste programmée.

### 4 Répétez les pas 2-3 pour ajouter d'autres pistes à la Liste programmée.

#### Conseil

Vous pouvez ajouter des pistes multiples dans la liste à la liste programmée.

1. Sélectionnez une piste, puis appuyez sur MARKER.
2. Répétez le pas 1 pour marquer d'autres pistes.
3. Sélectionnez une piste quelconque, puis appuyez sur OK.  
Les options s'affichent à gauche de l'écran.
4. Utilisez les boutons ▲ / ▼ pour mettre en surbrillance l'icône "Program Add", puis appuyez sur OK.  
Toutes les pistes marquées seront ajoutées à la liste programmée.

#### Remarques

- Utilisez le bouton CLEAR pour sélectionner toutes les pistes ou annuler toutes les pistes marquées.
- Si vous sélectionnez un dossier pour Lecture programmée, toutes les pistes dans ce dossier seront ajoutées à la liste programmée.

### 5 CD AUDIO: Utilisez le bouton ► pour vous déplacer vers la liste programmée.

### 6 Appuyez sur ▲ / ▼ pour sélectionner la piste à partir de laquelle vous voulez faire démarrer la lecture.

### 7 Appuyez sur PLAY (▶) pour démarrer la lecture.

La lecture démarre dans l'ordre que vous avez programmé pour les pistes et le voyant "PRG" apparaît sur l'écran d'affichage.

La lecture s'arrête à la fin de la dernière piste programmée dans le menu Liste des programmes.

### 8 Pour reprendre le mode de lecture normale à partir de la lecture programmée, sélectionnez une piste dans la liste et ensuite appuyez sur PLAY (▶).

Le voyant "PRG" disparaît de l'écran d'affichage.

## Options du menu Program List

CD MP3

1. Pour afficher les options de ce menu, sélectionnez une piste dans le menu Program List et appuyez sur OK. Les options du menu s'afficheront sur le côté gauche du menu.
2. Utilisez ▲ / ▼ pour sélectionner une option et appuyez sur OK pour confirmer votre sélection.

#### Lecture

**Lecture:** La lecture des pistes commence, suivant l'ordre programmé, à partir de la piste sélectionnée.

#### Déplacer

**Déplacer :** Vous permet de déplacer la/les piste/s pour changer l'ordre du programme.

#### Aléatoire

**Aléatoire:** Lit les pistes en ordre aléatoire.

#### Supprimer

**Supprimer :** Efface la/les piste/s de la Liste programmée.

## Répétition des pistes programmées

En cours de reproduction, appuyez sur REPEAT à plusieurs reprises pour sélectionner le mode de répétition désiré.

- PISTE: répétition de la piste en cours.
- TOUT: répétition de toutes les pistes de la Liste programmée.
- OFF (Pas d'affichage): pas de répétition.

## Effacement d'une piste de la Liste programmée

1. Sélectionnez la piste que vous voulez effacer de la Liste programmée.

#### Conseil

Utilisez la touche MARKER pour sélectionner des pistes multiples.

2. Appuyez sur OK.  
Les options du menu s'affichent sur le côté gauche du menu.
3. Sélectionnez l'option "Supprimer" et appuyez sur OK.  
La piste sélectionnée sera effacée de la Liste programmée.

## Changement de l'ordre des pistes dans la Liste programmée

1. Sélectionnez la piste que vous voulez déplacer.

#### Conseil

Utilisez la touche MARKER pour sélectionner des pistes multiples.

2. Appuyez sur OK.  
Les options du menu s'affichent sur le côté gauche du menu.
3. Sélectionnez l'option "Déplacer" et appuyez sur OK.  
Une barre jaune s'affiche dans la Liste programmée.
4. Utilisez ▲ / ▼ pour déplacer la barre jaune vers l'emplacement désiré et appuyez sur OK.  
La piste sélectionnée sera déplacée.



## Fonctionnement avec des fichiers JPEG

### Visualisation d'un fichier JPEG **JPEG**

Ce graveur peut lire des disques comportant des fichiers JPEG. Avant la lecture des enregistrements JPEG, veuillez lire les "Remarques sur les enregistrements JPEG" à la page 101.

#### **N** Remarques

- Un DVD multi-session contenant des fichiers audios Windows Media™ ne sera pas reconnu.
- L'appareil ne reconnaît pas les disques avec une session ouverte.
- L'appareil ne reconnaît pas les données PC.
- L'appareil ne reconnaît pas un disque non finalisé avec une session fermée.
- Si la couleur à l'écran est de mauvaise qualité, faites basculer l'interrupteur en position RGB ou COMPONENT (Composant).

- 1** Insérez un disque et fermez le plateau à disques. Le menu Photo s'affiche sur l'écran du téléviseur.

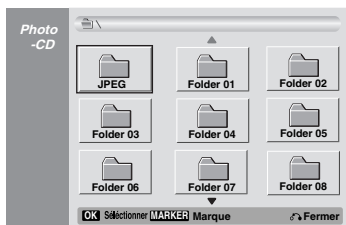

- 2** Utilisez ▲▼◀▶ pour sélectionner un dossier et appuyez sur OK. L'icône de dossier ouvert est mise en surbrillance à gauche de l'écran.

- 3** Appuyez sur OK. Une liste des fichiers dans le dossier s'affiche.



#### **N** Remarque

Si l'icône  s'affiche dans le menu Photo, vous ne pourrez pas visionner ces fichiers JPEG.

- 4** Utilisez ▲▼◀▶ pour sélectionner un fichier et appuyez sur OK. Les options s'affichent sur le côté gauche du menu.

#### **T** Conseil

- Si vous êtes dans une liste des fichiers et vous voulez revenir à la liste des dossiers, utilisez les touches ▲ / ▼ de la télécommande pour mettre en valeur l'icône  et appuyez sur OK.
- Si vous voulez voir quelle est la chaîne de télévision ou la source d'entrée vidéo, appuyez sur RETURN. Si vous voulez revenir au menu Photo, appuyez sur LIST/DISC MENU.
- Dans le cas des CD ayant des contenus mélangés (pistes audio, fichiers MP3/Windows Media™ Audio et fichiers JPEG), vous pouvez sélectionner un menu parmi les menus Musique-AUDIO CD, Musique-MP3/Windows Media™ Audio CD et Photo CD en appuyant à chaque fois sur la touche TITLE en mode Stop.

- 5** Utilisez ▲ / ▼ pour sélectionner l'option "Plein Ecran" et appuyez sur OK.

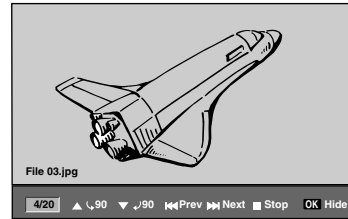

- 6** Pour cesser de voir à un moment donné, appuyez sur STOP. Le menu Photo est affiché de nouveau.

#### Sauter des images

Pendant le visionnement d'une image, appuyez sur ◀ ou ▶ une seule fois pour avancer vers le fichier suivant ou pour revenir au fichier précédent.

#### Rotation des images

Pendant le visionnement d'une image, utilisez ▲ / ▼ pour tourner une image dans le sens des aiguilles d'une horloge ou dans le sens inverse.

#### Visionnement en mode Diapositive

1. Sélectionnez l'option "Diaporama" dans le menu Photo.
2. Appuyez sur OK. Le menu Diaporama s'affiche.

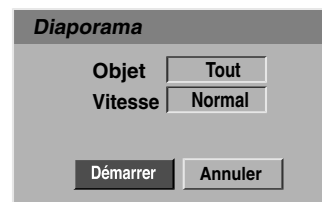

3. Utilisez ▲▼◀▶ pour régler les options.  
Objet: Sélectionné ou Tout.  
Vitesse: Règle la vitesse des diapositives (Lente, Normal, ou Rapide)
4. Sélectionnez l'option Commencer et appuyez sur OK pour démarrer le visionnement en mode diapositive.
5. Appuyez sur STOP pour arrêter les diapositives et revenir au menu Photo.

#### **N** Remarque

Utilisez la touche MARKER pour sélectionner les fichiers multiples.

#### Remarques sur les enregistrements JPEG

- Selon la dimension et la quantité des fichiers JPEG, le graveur peut tarder plusieurs minutes à lire le contenu du disque. Si vous ne voyez pas l'affichage sur l'écran après plusieurs minutes, c'est parce que certains fichiers sont très lourds —réduisez la résolution des fichiers JPEG à moins de 4 méga pixels et utilisez un autre disque.
- La quantité totale de fichiers et de dossiers est libre, mais la quantité totale de fichiers dans un dossier doit être inférieure à 999.
- Certains disques peuvent être incompatibles à cause de différents formats d'enregistrement ou de la condition des disques.
- Lorsque vous utilisez un logiciel tel que "Easy CD Creator" pour graver des fichiers JPEG sur un CD-R, assurez-vous que tous les fichiers sélectionnés aient l'extension ".jpg" avant de les copier sur la surface du CD.
- Si tous les fichiers ont des extensions ".jpe", veillez à les renommer ".jpg".
- Les noms des fichiers sans des extensions ".jpg" ne peuvent pas être lus par ce graveur, même si ces fichiers sont affichés comme des fichiers d'image JPEG dans le Windows Explorer®.

## Lecture d'une cassette en mode magnéscope

### Préparation

- Avant d'utiliser la télécommande, appuyez sur le bouton **VCR** pour sélectionner le dispositif à utiliser.
- Allumez le téléviseur et sélectionnez la source d'entrée vidéo raccordée au graveur.
- Système audio: Allumez le système audio et sélectionnez la source d'entrée raccordée au graveur.

### Lecture normale **VHS**

#### 1 Insérez une cassette vidéo préenregistrée.

Le voyant  s'allumera et le graveur s'allumera automatiquement.

- Assurez-vous que le voyant de la minuterie (TIMER) dans l'écran d'affichage n'est pas allumé. S'il est allumé, appuyez une fois sur .
- Si vous insérez une cassette sans languette de sécurité, le graveur démarrera automatiquement la lecture.

#### 2 Appuyez une fois sur **PLAY** (▶).

L'icône **LECTURE (PLAY)** s'affiche à l'écran du téléviseur.

- Il n'est pas nécessaire de sélectionner la vitesse de défilement de la bande pour la lecture. Celle-ci sera automatiquement sélectionnée par le graveur.

#### 3 Appuyez sur **STOP** (■) to stop pour arrêter la lecture.

L'icône **STOP** s'affiche sur l'écran du téléviseur.

Si la fin de la cassette est atteinte avant que vous n'appuyiez sur le bouton **STOP** (■) le graveur arrêtera automatiquement la lecture, rembobinera la bande, éjectera la cassette et s'éteindra.

#### **N** Remarques

- Si vous voulez regarder un DVD alors que le magnéscope est en cours de lecture, appuyez sur **DVD** (ou sur **SOURCE**) pour passer au mode **DVD** mode et lancer la lecture du DVD. Si vous appuyez sur **VCR** (ou sur **SOURCE**) pour regarder de nouveau la cassette vidéo, la lecture reprendra à partir du point où elle avait été interrompue (**PAL** cassette).
- Il est impossible de lire en même temps un DVD et une cassette vidéo.

### Commande alignement **VHS**

#### Alignement automatique

La fonction alignement automatique règle l'image pour enlever la neige ou les bandes.

La fonction **ALIGNEMENT AUTOMATIQUE** est activée dans les cas suivants:

- Lorsqu'une cassette est lue pour la première fois.
- Lorsque la vitesse de lecture change (**SP**, **LP**).
- Lorsque des bandes ou de la neige apparaissent à cause de rayures sur la bande de la cassette.

#### Alignement automatique

S'il apparaît du bruit sur l'écran au cours de la lecture, appuyez soit sur **▲/▼** dans la télécommande, soit sur **CHANNEL (▲/▼)** dans le panneau avant, jusqu'à ce que le bruit soit réduit.

- S'il y a du scintillement vertical, réglez ces commandes avec soin.
- L'alignement est automatiquement rétabli en mode normal lorsque la cassette est éjectée ou que le cordon d'alimentation est débranché pendant plus de 3 secondes.

### Lecture à effets spéciaux **VHS**

#### **N** Remarques concernant la lecture à effets spéciaux

- Des lignes horizontales (bandes de bruit) s'afficheront sur l'écran du téléviseur. C'est normal.
- L'audio est automatiquement annulé lorsque l'unité est en mode effets spéciaux, il n'y a donc pas de son pendant la recherche.
- En mode recherche d'image à haute vitesse, il faut un court délai pour stabiliser la vitesse de la bande lorsque l'unité reprend le mode **LECTURE**. Une faible interférence peut être observée pendant ce délai.

#### Recherche

Cette fonction vous permet d'effectuer une recherche visuelle en avant et en arrière pour trouver la scène désirée dans votre cassette.

#### 1 Appuyez sur **REW** (◀◀) or **FWD** (▶▶) au cours de la lecture.

Le graveur sera activé en mode **RECHERCHE**.

- Si vous laissez le graveur en mode **RECHERCHE** pendant plus de 3 minutes, le graveur passera automatiquement en mode **LECTURE** afin de protéger la cassette et les têtes vidéo.

#### 2 Pour revenir à la lecture, appuyez sur **PLAY** (▶).

#### Arrêt sur image et lecture image par image

#### 1 Appuyez sur **PAUSE/STEP** (||) au cours de la lecture.

Un arrêt sur image s'affiche à l'écran du téléviseur.

- Si un arrêt sur image vibre verticalement, stabilisez-le en appuyant sur **▲/▼** dans la télécommande.

- Si vous laissez le graveur en mode **ARRÊT SUR IMAGE** pendant plus de 5 minutes, le graveur passera automatiquement en mode **ARRÊT** afin de protéger la cassette et les têtes vidéo.

#### 2 Appuyez à plusieurs reprises sur **PAUSE/STEP** (||) pour faire avancer une image à la fois lors du visionnement d'un arrêt sur image.

#### 3 Pour revenir à la lecture, appuyez sur **PLAY** (▶).

#### Ralenti

#### 1 Pendant le mode arrêt sur image, appuyez sur **FWD** (▶▶).

La cassette sera lue à une vitesse plus lente de 19 fois que la vitesse normale.

- Pendant la lecture au ralenti, utilisez les boutons **▲/▼** dans la télécommande pour minimiser les bandes d'interférence.

- Si le graveur reste en mode ralenti plus de 3 minutes, il passe automatiquement au mode lecture normale.

#### 2 Pour revenir à la lecture, appuyez sur **PLAY** (▶).

#### Fonction mémoire du compteur

Ceci est utilisé s'il y a une section de la cassette que vous voulez regarder immédiatement après l'enregistrement ou si vous voulez revenir plusieurs fois au même point.

#### 1 Faites démarrer l'enregistrement ou la lecture d'une cassette.

#### 2 Appuyez à plusieurs reprises sur **DISPLAY** pour afficher le compteur de bande en temps réel sur l'écran du téléviseur.

#### 3 Rétablissez à 0:00:00 le compteur de bande en temps réel au point que vous voulez repérer plus tard, en appuyant sur **CLEAR**.

Continuez la lecture ou l'enregistrement.

#### 4 Appuyez sur **STOP** pour conclure l'enregistrement ou la lecture.

#### 5 Appuyez sur **RETURN** (↶).

La bande s'arrête automatiquement lorsque le compteur de bande revient aux alentours de "0:00:00".

## Enregistrement de base

### Enregistrement de base à partir d'un téléviseur

Suivez ces instructions pour enregistrer une émission télé. L'enregistrement commence immédiatement et continue jusqu'à ce que le disque ou la cassette soit plein(e) ou que vous arrêtez l'enregistrement.

#### 1 Allumez le graveur, sélectionnez le dispositif (magnéto ou DVD) pour l'enregistrement et insérez un disque ou une cassette enregistrable.

Assurez-vous également que l'entrée du téléviseur est réglé pour ce graveur.

#### 2 Sélectionnez le mode d'enregistrement nécessaire en appuyant sur REC MODE à plusieurs reprises.

DVD: SP (qualité standard), LP (faible qualité), XP (haute qualité), EP (qualité élargie)  
MAGNETOSCOPE: SP (vitesse standard), LP (longue durée)

#### 3 Utilisez le bouton CHANNEL (▲/▼) dans le panneau avant ou le bouton ▲/▼ dans la télécommande pour sélectionner la chaîne de télévision à enregistrer.

#### 4 Utilisez le bouton AUDIO pour sélectionner le canal audio à enregistrer.

Le tableau ci-dessous montre ce qui sera enregistré suivant les divers réglages pour les divers genres d'émissions. La dernière colonne (audio moniteur) montre ce que vous entendrez en fonction de ce qui a été enregistré.

Audio d'émission télévisée	Audio sélectionné	Audio de l'émission				Audio moniteur
		Cassette		Mode +R ou +RW		
		Canal G	Canal D	Canal G	Canal D	
STEREO	STEREO/MAIN	STEREO		STEREO		STEREO
	STEREO/SUB	STEREO		STEREO		STEREO
	MONO/MAIN	MONO		MONO		MONO
MAIN+SUB	STEREO/MAIN	MAIN	SUB	MAIN	MAIN	MAIN
	STEREO/SUB	MAIN	SUB	SUB	SUB	SUB
	MONO/MAIN	MAIN	SUB	MAIN	MAIN	MAIN
MONO	STEREO/MAIN	MONO		MONO		MONO
	STEREO/SUB	MONO		MONO		MONO
	MONO/MAIN	MONO		MONO		MONO

#### 5 Pressez RECORD (●) une fois.

L'enregistrement démarrera. (Le témoin RECORD s'allume sur l'écran d'affichage).

- L'enregistrement continue jusqu'à ce que vous appuyiez sur STOP (■) ou que le disque (ou la cassette) est plein.
- Pour enregistrer pendant une certaine durée, lisez Enregistrement programmé instantané à droite.

#### 6 Pressez STOP (■) pour arrêter l'enregistrement.

### Enregistrement programmé instantané

L'enregistrement programmé instantané vous permet de faire facilement un enregistrement d'une durée pré-réglée sans utiliser la minuterie de programmation.

#### 1 Suivez les pas 1-5 tel qu'il est illustré à gauche (Enregistrement de base à partir d'un téléviseur).

#### 2 Pressez RECORD (●) à plusieurs reprises pour sélectionner la durée totale de l'enregistrement.

L'enregistrement commence après la première pression.

DVD: Chacune des pressions suivantes augmentera la durée de l'enregistrement de 10 minutes sur l'espace qui reste libre.

VCR: À chaque fois que vous appuyez sur ce bouton, le temps d'enregistrement augmente de 30 minutes. Avant d'effectuer l'enregistrement, veuillez vérifier si la cassette VHS a suffisamment de temps restant pour l'enregistrement à faire.

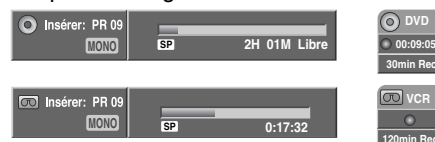

Menu Enregistrement programmé instantané

### Vérification de la durée de l'enregistrement

Pressez RECORD (●) ou DISPLAY une fois pour vérifier la durée de l'enregistrement. La sélection réalisée reviendra automatiquement à l'écran du téléviseur un bref instant. Le temps d'enregistrement restant est aussi montré sur l'écran d'affichage.

### Pour élargir le temps d'enregistrement

La durée de l'enregistrement peut être élargie à tout moment en appuyant sur RECORD (●). Chacune des pressions suivantes augmentera la durée de l'enregistrement de 10 minutes (DVD) sur l'espace qui reste libre ou de 30 minutes (VCR).

### Pour faire une pause dans l'enregistrement

- 1 Appuyez sur PAUSE/STEP (||) pour arrêter momentanément le disque ou la cassette au cours de l'enregistrement.
- 2 Lorsque vous voulez continuer à enregistrer, pressez PAUSE/STEP (||) ou RECORD (●).

#### Remarques

- Si vous appuyez sur PAUSE/STEP (||) au cours de l'enregistrement programmé instantané, celui-ci sera annulé.
- Une fois l'enregistrement programmé instantané conclu, le graveur se mettra automatiquement hors tension.
- Si l'unité est en mode enregistrement magnéto alors que l'enregistrement programmé instantané sur DVD finit, l'unité ne sera pas automatiquement éteinte.

### Pour enregistrer une émission télévisée pendant que vous en regardez une autre

- 1 Pressez TV/VIDEO pour sélectionner le mode TV pendant l'enregistrement. Le témoin TV apparaît.
- 2 Dans le téléviseur, sélectionnez la chaîne désirée.

#### Conseils

Lors de l'enregistrement sur une cassette vidéo, vous pouvez changer la chaîne d'enregistrement en mode pause d'enregistrement. (Il est impossible de changer la chaîne d'enregistrement en mode pause d'enregistrement DVD)

#### Remarques

- Si vous voulez regarder un DVD alors que le magnéto est en cours d'enregistrement, appuyez sur DVD (ou sur SOURCE) pour passer au mode DVD mode et lancer la lecture du DVD. Vous ne pouvez pas regarder une cassette vidéo lorsqu'il y a un enregistrement sur DVD en cours.
- Si vous voulez faire un enregistrement sur DVD alors que le magnéto est en cours d'enregistrement, appuyez sur DVD (ou sur SOURCE) pour passer au mode DVD et lancer l'enregistrement sur DVD. Vous ne pouvez pas enregistrer une cassette vidéo lorsqu'il y a un enregistrement sur DVD en cours.

## Enregistrement de base (suite)

### Copie du DVD vers le magnéto

Vous pouvez copier le contenu d'un DVD vers une cassette VHS en utilisant le bouton D.DUBBING (ou DIRECT DUBBING).

#### Remarque

Si le DVD (ou les disques) que vous essayez de copier est protégé contre la copie, vous ne pourrez pas le copier. Il n'est pas permis de copier des DVD (ou des disques) codés Macrovision.

#### 1 Insérez une cassette VHS

Insérez une cassette vidéo VHS vierge dans le magnéto.

#### 2 Insérez un disque

Insérez le disque que vous souhaitez copier dans la platine DVD et fermez le plateau à disque.

#### 3 Sélectionnez le mode DVD en appuyant sur DVD dans la télécommande ou sur SOURCE dans le panneau avant.

#### 4 À l'aide des boutons PLAY et PAUSE, cherchez le point dans le DVD (ou disque) à partir duquel vous voulez démarrer l'enregistrement.

Pour obtenir de meilleurs résultats, arrêtez momentanément la lecture au point à partir duquel vous voulez effectuer l'enregistrement.

#### 5 Appuyez sur le bouton D.DUBBING dans la télécommande ou sur le bouton DIRECT DUBBING dans le panneau avant.

Le menu Copie vers le magnéto s'affiche.

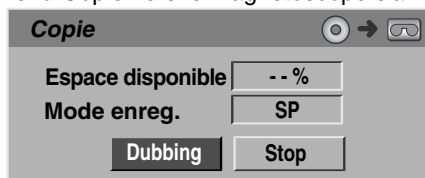

#### 6 Utilisez les boutons ▲ / ▼ / ◀ / ▶ pour sélectionner le mode d'enregistrement désiré:

- SP (vitesse standard)
- LP (longue durée, 2 fois la durée standard).

#### 7 Sélectionnez Copie, puis appuyez sur OK ou D.DUBBING (ou DIRECT DUBBING) pour démarrer la copie.

#### Conseil

Si vous appuyez sur PAUSE/STEP alors que l'unité est en mode Copie, le DVD et le magnéto passent au mode Pause et le voyant "COPIE" (ou DUB) clignote sur l'écran d'affichage du panneau avant. Lorsque l'unité est en mode Pause, vous pouvez régler la position de lecture du DVD à l'aide des boutons PLAY, REW, FWD, PAUSE/STEP, etc. Le magnéto restera en mode Pause. Pour reprendre la copie, appuyez deux fois sur le bouton D.DUBBING (ou DIRECT DUBBING).

#### 8 Arrêtez le processus de copie.

Pour arrêter la copie à tout autre moment, appuyez sur STOP (■).

Une fois que le film a conclu, vous devez arrêter manuellement le processus de Copie, autrement l'unité le lira et l'enregistrera de nouveau à plusieurs reprises.

### Copie du magnéto vers le DVD

Vous pouvez copier le contenu d'une cassette VHS vers un disque DVD enregistrable en utilisant le bouton D.DUBBING (ou DIRECT DUBBING).

Ceci vous permet de sauvegarder vos anciennes cassettes VHS sur des DVD.

#### Remarque

Si la cassette vidéo VHS que vous essayez de copier est protégée contre la copie, vous ne pourrez pas la copier. Il n'est pas permis de copier des cassettes codées Macrovision.

#### 1 Insérez un disque DVD enregistrable.

Insérez un disque DVD enregistrable vierge dans la platine DVD et fermez le plateau à disque.

#### 2 Insérez une cassette VHS.

Insérez la cassette vidéo VHS que vous voulez copier dans le magnéto.

#### Remarque

Si vous utilisez un disque DVD+RW, vous devez l'initialiser avant d'effectuer la copie. Voir page 87.

#### 3 Sélectionnez le mode Magnéto en appuyant sur VCR dans la télécommande ou sur SOURCE dans le panneau avant.

#### 4 À l'aide des fonctions PLAY, REW, FWD et PAUSE, cherchez le point dans la cassette VHS à partir duquel vous voulez démarrer l'enregistrement.

Pour obtenir de meilleurs résultats, arrêtez momentanément la lecture au point à partir duquel vous voulez effectuer l'enregistrement.

#### 5 Appuyez sur le bouton D.DUBBING dans la télécommande ou sur le bouton DIRECT DUBBING dans le panneau avant.

Le menu Copie vers le DVD s'affiche.

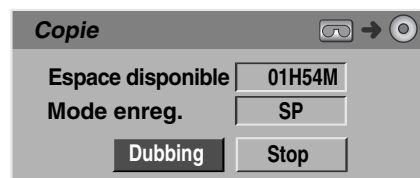

#### 6 Utilisez les boutons ▲ / ▼ / ◀ / ▶ pour sélectionner le mode d'enregistrement désiré:

- EP (qualité élargie)
- LP (faible qualité)
- SP (qualité standard)
- XP (haute qualité)

#### 7 Sélectionnez Copie, puis appuyez sur OK ou D.DUBBING (ou DIRECT DUBBING) pour démarrer la copie.

#### Conseil

Si vous appuyez sur PAUSE/STEP alors que l'unité est en mode Copie, le DVD et le magnéto passent au mode Pause et le voyant "COPIE" (ou DUB) clignote sur l'écran d'affichage du panneau avant. Lorsque l'unité est en mode Pause, vous pouvez régler la position de lecture du magnéto à l'aide des boutons PLAY, REW, FWD, PAUSE/STEP, etc. La platine DVD restera en mode Pause. Pour reprendre la copie, appuyez deux fois sur le bouton D.DUBBING (ou DIRECT DUBBING).

#### 8 Arrêtez le processus de copie.

Pour arrêter la copie à tout autre moment, appuyez sur STOP (■).

La copie s'arrêtera automatiquement quand la cassette VHS arrivera à sa fin.



## Enregistrement programmé

Ce graveur peut être programmé pour enregistrer jusqu'à 8 programmes dans une période de 1 mois.

- 1** **Pressez TIMER.**  
Le menu d'enregistrement programmé apparaîtra.



- **Médias** – Choisissez un média (DVD ou magnétoscope).
- **PR** – Choisissez une des chaînes mémorisées, ou une des entrées externes à partir de laquelle vous voulez enregistrer.
- **Date** – Choisissez une date jusqu'à 1 mois à l'avance, ou bien sélectionnez un programme quotidien ou hebdomadaire.
- **Heure marche** – Sélectionnez l'heure de démarrage de l'enregistrement.
- **Longueur** – Établit l'heure d'arrêt de l'enregistrement.
- **Mode** – Choisissez un mode d'enregistrement.  
DVD: SP, LP, EP, XP, ou AT (Automatique)  
MAGNÉTOSCOPE: SP, LP, AT (Automatique)  
Le mode AT (Auto) détermine combien de temps disponible y a-t-il dans le disque ou la cassette et sélectionne le mode d'enregistrement, si nécessaire, pour enregistrer complètement le programme. Il n'est pas possible de sélectionner le mode AT lorsque VPS/PDC est activé.
- **VPS/PDC** – Le système VPS/PDC règle automatiquement la durée de l'enregistrement, pour que, même si une émission ne passe pas comme il était prévu, vous ne la ratez pas. Pour que VPS/PDC fonctionne correctement, vous devez introduire l'heure et la date correctement annoncés de l'émission que vous voulez enregistrer. Remarquez qu'il est possible que VPS/PDC ne fonctionne pas avec toutes les stations.

### **N** Remarques

- Les stations qui utilisent VPS/PDC incluent normalement de l'information sur VPS/PDC dans le télétexte des guides de télévision. Veuillez lire ces guides si vous voulez réaliser un enregistrement programmé.
- Ce graveur prend environ 20 secondes pour s'allumer et commencer à enregistrer. Cela signifie qu'avec VPS/PDC, il est possible d'avoir des occasions où le début de l'émission n'est pas enregistré.

- 2** **Introduisez l'information nécessaire pour réaliser votre/vos enregistrement/s programmé/s.**

- ◀ / ▶ (gauche/droite) – déplace le curseur à gauche et à droite.

### Disques DVD enregistrables recommandés

DVD+R	DVD+RW	DVD+R(DL)
SONY (2.4x, 4x, 8x, 16x)	SONY (2.4x)	Mitsubishi (2.4x)
TDK (4x)	TDK (2.4x)	Maxell (2.4x)
Mitsubishi (4x, 8x)	Philips (4x)	-
Ricoh (2x, 4x, 8x)	Ricoh (2.4x)	-
-	HP (2.4x, 4x)	-

- ▲ / ▼ (haut/bas) – change la sélection vers la position actuelle du curseur.
- Pressez RETURN (↵) pour quitter le menu d'enregistrement programmé.
- Pressez TIMER pour afficher la liste des enregistrements programmés.

- 3** **Appuyez sur OK pour enregistrer le programme.**  
La Liste d'enregistrements programmés s'affichera.

- 4** **Pressez RETURN (↵) pour quitter la liste de programmation.**

- 5** **Assurez-vous d'insérer un disque ou une cassette enregistrable, puis appuyez sur ⏻ pour mettre votre unité en mode Veille.**

### **N** Remarques

- Le voyant Minuterie (ou Timer) s'allume sur l'écran d'affichage du panneau avant.
- Si les voyants Disque et Cassette clignotent, c'est soit qu'il n'y a pas de disque ou de cassette insérés, soit que le disque inséré n'est pas enregistrable.
- Le graveur enregistrera l'audio suivant le réglage actuel du tuner du téléviseur (stéréo, mono ou bilingue).  
Utilisez le bouton AUDIO pour régler l'audio avant de faire passer le graveur en mode Veille.
- Vous devez presser ⏻ pour arrêter l'enregistrement programmé.
- Une fois l'enregistrement programmé conclu, le graveur se mettra automatiquement hors tension. Si l'unité est en mode DVD alors que l'enregistrement programmé d'une cassette vidéo finit, l'unité ne sera pas automatiquement éteinte.
- Lorsque l'enregistrement programmé finit, il y a un court délai pour confirmer le programme enregistré. Si deux enregistrements programmés sont réglés pour un enregistrement séquentiel (l'un tout de suite après l'autre), le tout début du dernier programme pourrait ne pas être enregistré.
- Si vous voulez regarder un DVD alors que le magnétoscope est en train d'effectuer un enregistrement programmé sur cassette vidéo, appuyez sur DVD (ou sur SOURCE) pour passer au mode DVD mode et lancer la lecture du DVD. Vous ne pouvez pas regarder une cassette vidéo lorsqu'il y a un enregistrement programmé sur DVD en cours.

## Enregistrement programmé à l'aide du système SHOWVIEW®

Ce système rend très simple la programmation des enregistrements programmés. La plupart de guides TV publient les numéros de programmation SHOWVIEW avec des renseignements détaillés sur la programmation. Si vous voulez effectuer l'enregistrement programmé d'une émission, vous n'avez qu'à saisir le numéro de programmation SHOWVIEW correspondant. Les réglages concernant la date, le démarrage, l'arrêt et la chaîne se font automatiquement.

Tout ce que vous avez à faire, c'est d'établir dans le graveur le mode et la qualité d'enregistrement, et s'il s'agit d'un seul enregistrement ou d'un enregistrement régulier.

Le graveur peut stocker jusqu'à 8 enregistrements programmés.

### 1 Appuyez sur SHOWVIEW.

Le menu SHOWVIEW s'affichera.

Appuyez encore une fois sur SHOWVIEW pour sortir du menu.

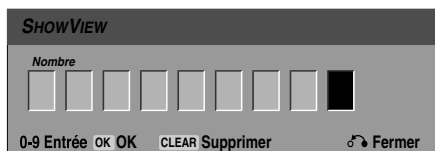

### 2 Utilisez les boutons numérotés pour saisir le numéro de programmation ShowVIEW, puis appuyez sur OK.

- Si vous vous trompez avant d'appuyer sur OK, appuyez à plusieurs reprises sur CLEAR pour effacer un à un les numéros du code d'accès, puis corrigez-le.

Le menu Enregistrement programmé s'affichera pour vous permettre de vérifier la programmation.



Vous pouvez modifier les réglages comme désiré (Mode, VPS/PDC, etc.).

### 3 Suivez les étapes 2-5 comme montré à la page précédente (Enregistrement programmé).

## Vérification de l'information sur l'enregistrement programmé

La programmation peut être vérifiée lorsque le graveur est en marche. Pressez TIMER deux fois.

- Utilisez ▲ / ▼ pour sélectionner un enregistrement programmé.
- Pressez **OK** pour éditer le programme sélectionné. Le menu d'enregistrement programmé apparaît.
- Pressez **CLEAR** pour effacer le programme sélectionné de la liste d'enregistrement programmé.

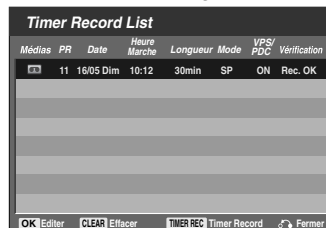

## Annulation d'un enregistrement programmé

Vous pouvez effacer une sélection programmée à n'importe quel moment avant le démarrage de l'enregistrement.

- Utilisez ▲ / ▼ pour sélectionner une émission que vous voulez supprimer de la liste d'enregistrement programmé. Si vous voulez supprimer cette émission, pressez CLEAR.

## Arrêt d'un enregistrement programmé en cours

Après le démarrage d'un enregistrement programmé, vous pouvez encore annuler le programme.

- Pressez **⏻**.

## Dépannage de l'enregistrement programmé

Même si la minuterie est réglée, le graveur n'enregistrera pas si:

- Il n'y a pas de disque (ou une cassette) inséré.
- Un disque (ou une cassette) non-enregistrable est inséré.
- Protection Disque est sélectionné Marche dans le menu de réglage (voir page 89).
- L'unité est éteinte. (Veuillez vous assurer que l'appareil est en mode veille pour activer l'enregistrement programmé.)
- Il y a déjà 49 titres enregistrés dans le disque.

Vous ne pouvez pas réaliser un enregistrement programmé quand:

- Un enregistrement est déjà en cours.
- L'heure que vous voulez établir est déjà passée.
- Il y a déjà 8 enregistrements programmés établis.

Si deux ou plus enregistrements programmés sont superposés:

- L'émission qui passe d'abord a la priorité.
- Quand la première émission finit, la deuxième démarre.
- Si deux émissions sont programmées pour commencer exactement à la même heure, celle qui a été programmée d'abord a la priorité.

Si le disque est endommagé, il est possible que l'enregistrement ne soit pas correctement réalisé. Dans ce cas, même si l'écran de vérification affiche "Rec. OK", il est possible que cela ne soit pas correcte.

## Enregistrement à partir d'une entrée externe

### Enregistrement à partir des composantes externes

Vous pouvez enregistrer à partir d'une composante externe, comme un caméscope ou un magnétoscope, raccordé à une des entrées externes du graveur.

**1** Assurez-vous que la composante à partir de laquelle vous voulez enregistrer est raccordée correctement à l'enregistreur DVD. Voir page 78.

**2** Pressez ▲ ou ▼ à plusieurs reprises pour sélectionner l'entrée externe.

- Syntoniseur: Syntoniseur incorporé
- AV1: EURO AV1 AUDIO VIDEO monté sur le panneau arrière
- AV2: EURO AV2 DECODER monté sur le panneau arrière
- AV3: AV3 IN (VIDEO, AUDIO (L/R), S-VIDEO IN) monté sur le panneau frontal
- DV: DV IN monté sur le panneau frontal

#### Remarque

Vérifiez que les réglages de l'entrée audio du graveur sont ceux que vous désirez. Voir page 87.

**3** Insérez un disque enregistrable ou une cassette.

**4** Sélectionnez le mode d'enregistrement nécessaire en appuyant sur REC MODE à plusieurs reprises.

DVD: SP (qualité standard), LP (faible qualité), XP (haute qualité), EP (qualité élargie)  
MAGNÉTOSCOPE: SP (vitesse standard), LP (longue durée)

**5** Pressez RECORD (●) une fois.

L'enregistrement démarrera. (Le témoin RECORD s'allume sur l'écran d'affichage).

- L'enregistrement continue jusqu'à ce que vous appuyiez sur STOP (■) ou que le disque ou la cassette sont pleins.
- Pour enregistrer pendant une durée fixe, lisez Enregistrement programmé instantané à la page 103.

**6** Pressez STOP (■) pour arrêter l'enregistrement.

#### Remarque

Si votre dispositif source est protégé contre le copiage avec CopyGuard, vous ne pourrez pas l'enregistrer avec ce graveur. Voir Protection des droits d'auteur à la page 69 pour obtenir plus d'information.

### Enregistrement à partir d'un caméscope numérique

Vous pouvez enregistrer à partir d'un caméscope numérique raccordé à une prise DV IN sur le panneau frontal de ce graveur. À l'aide de la télécommande du graveur, vous pouvez commander à la fois le caméscope et le graveur.

Avant l'enregistrement, assurez-vous que l'entrée audio pour la prise DV IN est réglée (voir page 87).

#### Conseils

- Le signal source doit avoir un format DVC-SD.
- Certains caméscopes ne peuvent pas être commandés à l'aide de la télécommande de ce graveur.
- Si vous raccordez un deuxième graveur à l'aide d'un câble DV, vous ne pourrez pas commander le deuxième DVD avec la télécommande du premier.
- Vous ne pouvez pas commander à distance cette unité à partir d'une composante raccordée à une prise DV IN.
- Vous ne pouvez pas enregistrer d'information sur l'heure et la date à partir d'une cassette DV.

**1** Assurez-vous que votre caméscope numérique est raccordé à la prise DV IN du panneau frontal. Voir page 78.

**2** Vérifiez que l'entrée audio DV est comme vous voulez.

Vous pouvez choisir entre Audio 1 (audio d'origine) et Audio 2 (audio surdoublé).

- L'entrée DV peut être réglée dans le menu secondaire DV Rec Audio du menu réglage. Voir DV Rec Audio à la page 87 pour obtenir plus d'information.

**3** Pressez ▲ ou ▼ à plusieurs reprises pour sélectionner l'entrée DV.

DV apparaît sur l'écran d'affichage et sur l'écran du téléviseur.

**4** Trouvez le point de la cassette caméscope à partir duquel vous voulez commencer à enregistrer.

Pour obtenir de meilleurs résultats, faites une pause dans la lecture au point à partir duquel vous voulez enregistrer.

- Selon le caméscope choisi, vous pourrez utiliser la télécommande de ce graveur pour commander le caméscope, avec les fonctions STOP, PLAY et PAUSE.

**5** Pressez RECORD (●) une fois pour démarrer l'enregistrement.

- L'enregistrement s'arrête automatiquement si le graveur ne capte aucun signal.
- Vous pouvez faire une pause ou arrêter l'enregistrement en appuyant sur PAUSE/STEP (||) ou sur STOP (■). Vous ne pouvez pas commander le caméscope avec cette télécommande en cours d'enregistrement.
- Au mode vidéo, la dernière image de l'enregistrement peut rester affichée sur l'écran un moment après l'arrêt de l'enregistrement.
- Pour que l'enregistrement programmé fonctionne correctement dans ce graveur, le caméscope numérique doit aussi être allumé et en marche.



## Enregistrement à partir d'une entrée externe (Suite)

### Qu'est-ce DV?

Avec DV, appelé aussi i.LINK, vous pouvez raccorder un caméscope équipé de DV à ce graveur à l'aide d'un seul câble DV pour entrée et sortie d'audio, de vidéo, de données et de signaux de commande.

L'interface i.LINK est aussi appelée IEEE 1394-1995.

"i.LINK" et le logo "i.LINK" sont marques déposées.

- Ce graveur est seulement compatible avec les caméscopes du format DV (DVC-SD). Les synthoniseurs satellites numériques et les graveurs vidéo VHS numériques ne sont pas compatibles.
- Vous ne pouvez pas raccorder plus d'un caméscope DV à ce graveur simultanément.
- Vous ne pouvez pas commander ce graveur à partir d'un équipement externe raccordé via la prise DV IN (y compris deux graveurs DVD).
- Il est possible que vous ne pouvez pas toujours commander le caméscope raccordé via la prise DV IN.
- Les caméscopes numériques peuvent souvent enregistrer audio sous format stéréo 16-bit/48kHz, ou des pistes stéréo jumelles de 12-bit/32kHz. Ce graveur n'est capable d'enregistrer qu'une seule piste audio stéréo. Réglez DV Rec Audio dans Audio 1 ou Audio 2 selon le cas (voir page 87).
- L'entrée audio à la prise DV IN doit être de 32 ou 48kHz (non 44.1kHz).
- Des perturbations dans l'image de l'enregistrement peuvent avoir lieu lorsque la composante source fait une pause dans la lecture ou lit une section non enregistrée de la cassette, ou s'il y a une panne d'électricité dans la composante source, ou si le câble DV est débranché.
- Si le DV Rec Audio est réglé dans Audio 2, mais le signal Audio 2 n'est pas présent, le DV Rec Audio rétablira Audio 1 automatiquement.

### Messages concernant DV

Vous pouvez voir les messages suivants apparaître sur l'écran de votre téléviseur lorsque vous utilisez la prise DV IN.

#### Non branché sur caméscope

Le caméscope n'est pas raccordé correctement ou le caméscope est éteint.

#### Trop d'appareils branchés

La prise DV IN de ce graveur ne permet qu'un seul caméscope raccordé.

#### Vérifier la cassette

Il n'y a pas de cassette insérée dans l'équipement raccordé.

#### Appareil non contrôlable

Ce graveur ne peut pas contrôler le caméscope. Essayez d'éteindre le caméscope, puis rallumez-le.

#### Mise à jour d'information

Le caméscope est en train de mettre à jour l'information pour le DV.

#### Mode caméra

Le caméscope est réglé au mode caméra.

### Guide de dépannage

Si vous ne pouvez pas obtenir d'image et/ou d'audio à travers la prise DV IN, vérifiez les points suivants:

- Assurez-vous que le câble DV est correctement raccordé.
- Essayez d'éteindre l'équipement raccordé, puis rallumez-le.
- Essayez de changer l'entrée audio.

#### Remarque

- Selon le caméscope raccordé, il est possible que vous ne pouvez pas le commander à l'aide de la télécommande fournie avec ce graveur.
- Avant de sélectionner le mode caméra de votre Caméscope, baissez le volume du dispositif audio raccordé. Un bruit parasite peut subvenir.

## Menu Liste Titre et Liste Chapitre

### Utilisation du menu Liste Titre **+RW**

Le menu Liste Titre est où vous pouvez voir tous les titres enregistrés, effacer des titres et faire d'autres modifications au contenu original du disque. Vous pouvez aussi reproduire les titres directement à partir du menu Liste Titre. Le graveur devra être arrêté pour éditer le menu Liste Titre.

#### 1 Appuyez sur LIST/DISC MENU pour afficher le menu Liste Titre.

- Utilisez les touches ▲ / ▼ pour afficher la page précédente/suivante s'il y a plus de 6 titres.
- Pour quitter le menu Liste Titre, appuyez sur RETURN (↵).

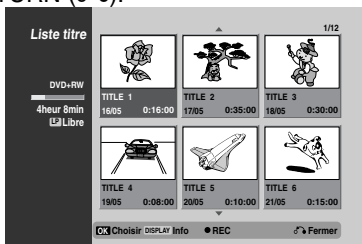

#### 2 Pour voir les options Liste Titre, sélectionnez le titre choisi et appuyez sur OK.

Les options Liste Titre s'affichent sur le côté gauche du menu.

#### 3 Utilisez ▲ / ▼ pour sélectionner une option et appuyez sur OK pour confirmer.

Lecture
Lec. Complète
Chapitre
Supprimer
Protéger
Editer >
Copie

**Lecture:** Démarre la lecture du titre sélectionné, sauf les chapitres cachés.

**Lec. Complète:** Démarre la lecture du titre sélectionné, y compris les chapitres cachés.

**Chapitre:** Déplace le menu Liste Chapitre du titre. (Adressez-vous à la partie droite de cette page)

**Supprimer:** Efface le titre. (page 111)

**Protéger:** Protège contre des enregistrements, des éditions ou des effacements involontaires du titre. (page 113)

**Editer :** Sélectionne les options d'édition.

- **Titre:** Édite le nom du titre. (page 112)
- **Diviser:** Divise un titre en deux. (page 114)
- **Cacher (Afficher):** Cache (ou montre) tous les chapitres contenus dans le titre. (page 114)

**Copie :** Sert à copier le titre sur une cassette VHS.

Titre
Diviser
Cacher

#### 4 Appuyez sur RETURN (↵) à plusieurs reprises pour quitter le menu Liste Titre.

### Conseil

Appuyez sur DISPLAY pour afficher des informations plus détaillées sur le titre sélectionné.

### Attention

Si vous appuyez sur RECORD (●) lorsque le menu Liste Titre est affiché, le titre sélectionné est effacé et réécrit. (Voir page 115 pour plus de détails.)

### Utilisation du menu Liste Chapitre **+RW**

#### 1 Appuyez sur LIST/DISC MENU pour afficher le menu Liste Titre.

#### 2 Utilisez ▲ ▼ ◀ ▶ pour choisir le titre que vous voulez voir du menu Liste Chapitre et appuyez sur OK.

Les options Liste Titre s'affichent sur le côté gauche du menu.

#### 3 Utilisez ▲ / ▼ pour sélectionner 'Chapitre' parmi les options Liste Titre et appuyez sur OK.

Les options Liste Chapitre s'affichent sur le côté gauche de l'écran du téléviseur.

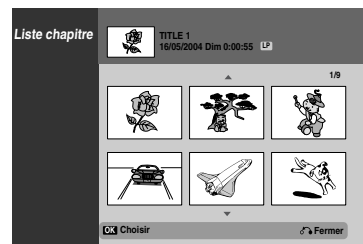

#### 4 Pour voir les options Liste Chapitre, sélectionnez le chapitre que vous voulez et appuyez sur OK.

Les options Liste Chapitre s'affichent sur le côté gauche du menu.

#### 5 Utilisez ▲ / ▼ pour sélectionner une option et appuyez sur OK pour confirmer.

Lecture
Titre
Combiner
Cacher

**Lecture:** Démarre la lecture du chapitre sélectionné.

**Titre:** Déplace le menu Liste Titre du chapitre. (Adressez-vous à la partie gauche de cette page)

**Combiner:** Combine deux chapitres en un seul. (page 112)

**Cacher (Afficher):** Cache (ou montre) le chapitre sélectionné. (page 114)

#### 6 Appuyez sur RETURN (↵) à plusieurs reprises pour quitter le menu Liste Chapitre.

## Menu Liste Titre et Liste Chapitre (Suite)

### Utilisation du menu Liste Titre **+R**

Le menu Liste Titre est où vous pouvez voir tous les titres enregistrés, effacer des titres et faire d'autres modifications au contenu original du disque. Vous pouvez aussi reproduire les titres directement à partir du menu Liste Titre. Le graveur devra être arrêté pour éditer le menu Liste Titre.

#### 1 Appuyez sur LIST/DISC MENU pour afficher le menu Liste Titre.

- Utilisez les touches ▲ / ▼ pour afficher la page précédente/suivante s'il y a plus de 6 titres.
- Pour quitter le menu Liste Titre, appuyez sur RETURN (↵).

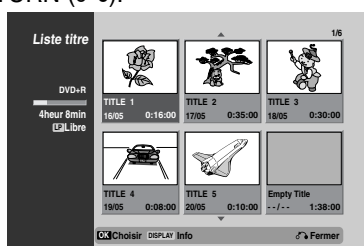

#### 2 Pour voir les options Liste Titre, sélectionnez le titre choisi et appuyez sur OK.

Les options Liste Titre s'affichent sur le côté gauche du menu.

#### 3 Utilisez ▲ / ▼ pour sélectionner une option et appuyez sur OK pour confirmer.

Lecture
Lec. Complète
Chapitre
Supprimer
Protéger
Editer >
Copie

**Lecture:** Démarre la lecture du titre sélectionné, sauf les chapitres cachés.

**Lec. Complète:** Démarre la lecture du titre sélectionné, y compris les chapitres cachés.

**Chapitre:** Déplace le menu Liste Chapitre du titre. (Adressez-vous à la partie droite de cette page)

**Supprimer:** Efface le titre. (page 111)

**Protéger:** Protège contre des enregistrements, des éditions ou des effacements involontaires du titre. (page 113)

**Editer :** Sélectionne les options d'édition.

- **Titre:** Édite le nom du titre. (page 112)
- **Cacher (Afficher):** Cache (ou montre) tous les chapitres contenus dans le titre. (page 114)

**Copie :** Sert à copier le titre sur une cassette VHS.

Titre
Diviser
Cacher

#### 4 Appuyez sur RETURN (↵) à plusieurs reprises pour quitter le menu Liste Titre.

#### Conseil

Appuyez sur DISPLAY pour afficher des informations plus détaillées sur le titre sélectionné.

### Utilisation du menu Liste Chapitre **+R**

#### 1 Appuyez sur LIST/DISC MENU pour afficher le menu Liste Titre.

#### 2 Utilisez ▲ ▼ ◀ ▶ pour choisir le titre que vous voulez voir du menu Liste Chapitre et appuyez sur OK.

Les options Liste Titre s'affichent sur le côté gauche du menu.

#### 3 Utilisez ▲ / ▼ pour sélectionner 'Chapitre' parmi les options Liste Titre et appuyez sur OK.

Les options Liste Chapitre s'affichent sur le côté gauche de l'écran du téléviseur.

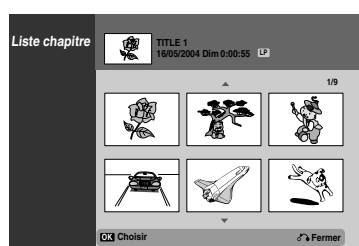

#### 4 Pour voir les options Liste Chapitre, sélectionnez le chapitre que vous voulez et appuyez sur OK.

Les options Liste Chapitre s'affichent sur le côté gauche du menu.

#### 5 Utilisez ▲ / ▼ pour sélectionner une option et appuyez sur OK pour confirmer.

Lecture
Titre
Combiner
Cacher

**Lecture:** Démarre la lecture du chapitre sélectionné.

**Titre:** Déplace le menu Liste Titre du chapitre. (Adressez-vous à la partie gauche de cette page)

**Combiner:** Combine deux chapitres en un seul. (page 112)

**Cacher (Afficher):** Cache (ou montre) le chapitre sélectionné. (page 114)

#### 6 Appuyez sur RETURN (↵) à plusieurs reprises pour quitter le menu Liste Chapitre.

### Ajout des repères dans un chapitre



- 1** Lisez le titre.
- 2** Au point dans lequel vous voulez commencer un nouveau chapitre, appuyez sur **CHAPTER**.  
Un icône de repère de chapitre apparaît sur l'écran du téléviseur.
  - Vous pouvez également introduire des repères de chapitre en cours d'enregistrement.

#### Remarque

Les repères des chapitres sont introduits automatiquement à des intervalles réguliers. Vous pouvez changer cet intervalle dans le menu de réglage initial (voir Chapitre Automatique à la page 87).

### Changement des vignettes des titres



Chaque titre affiché dans le menu Liste Titre est représenté par une vignette tirée d'une image du début de ce titre ou chapitre. Si vous voulez, sélectionnez une image différente d'un titre.

- 1** Lisez le titre.
- 2** Appuyez sur **THUMBNAIL**.

### Effacement d'un Titre



- 1** Dans le menu Liste Titre menu, utilisez **▲ ▼ ◀ ▶** pour le titre que vous voulez effacer et appuyez sur **OK**.  
Les options sont affichées sur le côté gauche de l'écran.
- 2** Sélectionnez l'option 'Supprimer' dans les options du menu.

Lecture
Lec. Complète
Chapitre
Supprimer
Protéger
Editer >
Copie

- 3** Appuyez sur **OK** pour confirmer.  
Le message de confirmation de l'effacement apparaîtra.
- 4** Utilisez **◀ / ▶** pour sélectionner 'OK' et appuyez sur **OK**.  
Le titre sélectionné est effacé. Une fois appuyé sur OK, le nouveau menu mis à jour est affiché.
- 5** Répétez le pas 1 - 4 pour continuer à effacer ce que vous voulez du menu.
- 6** Appuyez sur **RETURN** (↵) à plusieurs reprises pour quitter le menu.

#### Remarque

- Lors d'un enregistrement sur DVD+RW, le nom du titre effacé devient 'Titre effacé'.
- Si les titres effacés sont plus de deux et consécutifs, les titres seront réunis en un seul.

## Édition de titres et chapitres (Suite)

### Pour nommer un titre **+RW** **+R**

Vous pouvez nommer des titres individuellement. Les noms peuvent avoir jusqu'à 32 caractères.

**1** Dans le menu Liste Titre, utilisez ▲▼◀▶ pour choisir le titre que vous voulez nommer et appuyez sur OK.

Les options apparaissent sur le côté gauche de l'écran du menu.

**2** Utilisez ▲▼ pour sélectionner l'option 'Nom Titre' et appuyez sur OK.

Le menu Clavier s'affiche.

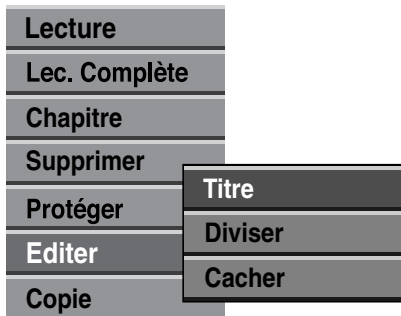

**3** Introduisez un nom pour le titre. Utilisez ▲▼◀▶ pour sélectionner un caractère et appuyez sur OK pour confirmer votre sélection. Adressez-vous au pas 3 illustré sur la page 81 Pour renommer une station.

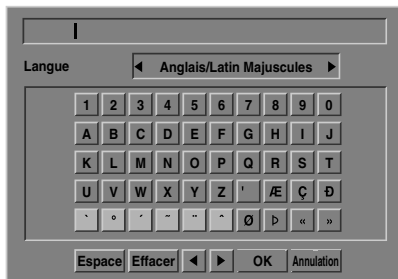

**4** Choisissez OK et appuyez sur OK pour garder le nom et revenez à l'écran du menu précédent.

**5** Appuyez sur RETURN (↵) à plusieurs reprises pour quitter le menu.

### **N** Remarques

- Les noms peuvent avoir jusqu'à 32 caractères.
- Dans les disques formatés dans un graveur DVD différent, vous ne verrez qu'une quantité limitée de caractères.

### Combinaison de Deux Chapitres en un Seul **+RW** **+R**

#### **N** Remarque

Cette fonction n'est pas disponible s'il n'y a qu'un chapitre dans le titre.

**1** D'abord, sélectionnez le deuxième chapitre des deux chapitres que vous voulez combiner, puis appuyez sur OK sur le menu Original (Chapitre) ou Playlist (Chapitre).

Les options Playlist (Chapitre) ou Original (Chapitre) apparaissent sur le côté gauche de l'écran.

**2** Utilisez ▲ / ▼ pour sélectionner 'Combiner'. Le témoin de combinaison apparaît entre les deux chapitres que vous voulez combiner.

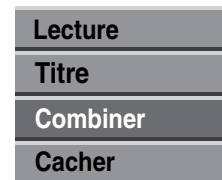

**3** Appuyez sur OK pour confirmer.

Après avoir appuyé sur OK, le nouveau menu mis à jour est affiché.

**4** Répétez les pas 1 - 3 pour continuer de combiner à partir du menu.

**5** Appuyez à plusieurs reprises sur RETURN (↵) pour sortir du menu.

## Édition de titres et chapitres (Suite)

### Protéger un titre

Utilisez cette fonction pour protéger un titre des enregistrements, des éditions ou des effacements involontaires.

**1** Appuyez sur LIST/DISC MENU pour afficher le menu Liste Titre.

**2** Utilisez ▲ ▼ ◀ ▶ pour choisir le titre que vous voulez protéger et appuyez sur OK.

Les options s'affichent sur la partie gauche du menu.

**3** Sélectionnez l'option 'Protéger' parmi les options.

Par ex.: Si vous sélectionnez "Protéger" dans le menu Liste Titre.

Lecture.
Lec. Complète
Chapitre
Supprimer
Protéger
Editer >
Copie

**4** Appuyez sur OK pour confirmer.

La marque du blocage s'affichera sur la vignette du titre.

#### Conseil

Si vous voulez 'déprotéger' un titre ayant été protégé, sélectionnez ce titre et sélectionnez l'option "Libérer" dans le menu Liste Titre. Après cela, vous pourrez éditer et effacer le titre.

## Édition de titres et chapitres (Suite)

### Cacher un titre/chapitre **+RW** **+R**

Utilisez cette fonction pour cacher un titre/chapitre dans le menu Liste Titre ou Liste Chapitre.

- 1** Dans le menu Liste Titre ou Liste Chapitre, utilisez ▲ ▼ ◀ ▶ pour choisir un titre ou un chapitre que vous voulez cacher et appuyez sur OK. Les options s'affichent sur la partie gauche de l'écran.
- 2** Sélectionnez l'option 'Cacher' parmi les options.

Par ex.: Si vous sélectionnez "Cacher" dans le menu Liste Titre.

Lecture	
Lec. Complète	
Chapitre	
Supprimer	
Protéger	Titre
Editer	Diviser
Copie	Cacher

- 3** Appuyez sur OK pour confirmer. La vignette du titre deviendra sombre.

#### Conseil

Si vous voulez 'Afficher' un titre ayant été assombri, sélectionnez ce titre et sélectionnez l'option "Afficher" dans le menu Liste Titre. Après cela, vous pourrez revoir le titre.

### Diviser un titre en deux **+RW**

Utilisez cette fonction pour diviser un titre en deux nouveaux titres.

- 1** Dans le menu Liste Titre, sélectionnez le titre que vous voulez diviser et appuyez sur OK. Les options du menu s'affichent sur la partie gauche de l'écran.
- 2** Sélectionnez 'Diviser' parmi les options du menu Liste Titre.

Lecture	
Lec. Complète	
Chapitre	
Supprimer	
Protéger	Titre
Editer	Diviser
Copie	Cacher

- 3** Appuyez sur OK lorsque l'option 'Diviser' est mise en valeur. Le menu Titre Edit-Divide s'affiche et le mode STOP s'active.

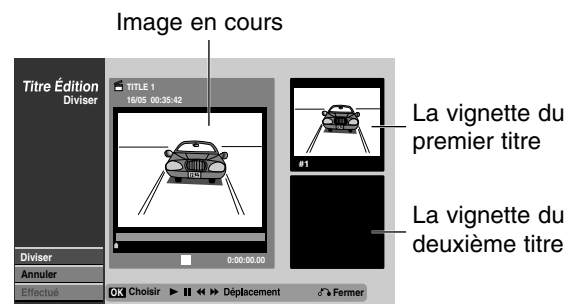

- 4** Utilisez pause/step, search, skip and slow-motion pour trouver le point où vous voulez diviser le titre.

- 5** L'option 'Diviser' étant mise en valeur, appuyez sur OK dans ce point.

Pour effacer le point de division et quitter le menu Titre Édition Diviser, utilisez ▲ / ▼ pour sélectionner l'option 'Annuler' et appuyez sur OK. Le point de division sera effacé.

- 6** Choisissez l'option 'Effectué' et appuyez sur OK pour établir le point de division.

Le titre sera divisé en deux nouveaux titres. La division tarde 4 minutes.



### Réécriture **+RW**

Pour réécrire un nouvel enregistrement vidéo sur un titre déjà enregistré, suivez ces pas. Cette fonction n'est pas disponible pour les DVD+R, sur lesquels il est possible d'enregistrer une seule fois.

- 1** Sélectionnez la source d'entrée que vous voulez enregistrer (chaîne, AV1-3, DV).
- 2** Appuyez sur LIST/DISC MENU pour afficher le menu Liste Titre.

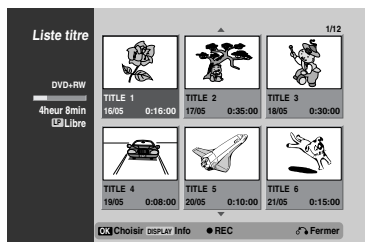

- 3** Utilisez ▲ ▼ ◀ ▶ pour choisir le titre que vous voulez réécrire.
- 4** Appuyez sur RECORD (●) pour lancer la réécriture. La réécriture commence à partir du point de départ du titre.
- 5** Appuyez sur STOP (■) pour arrêter la réécriture. Le nouveau titre est créé et le menu mis à jour est affiché.

### **N** Remarques

- Cette fonction n'est pas disponible pour un titre protégé.
- Si la réécriture s'étend au-delà de la longueur d'enregistrement du titre en cours, le titre suivant sera réécrit. Mais si le titre suivant est protégé, la réécriture s'arrêtera au point de départ du titre.
- Si la longueur d'enregistrement du titre sélectionné est inférieure à 10 secondes, le titre suivant sera réécrit. Mais si le titre suivant est protégé, la réécriture s'arrêtera.

### Visionnement du menu Liste Titre affiché dans d'autres graveurs et lecteurs DVD **+RW** **+R**

Vous pouvez voir le menu Liste Titre affiché dans un autre lecteur DVD capable de reproduire des disques DVD+RW ou DVD+R.

- 1** Insérez un disque DVD+R ou DVD+RW déjà enregistré.
- 2** Appuyez sur TITLE. Le menu Liste Titre s'affichera tel qu'il est illustré en bas.

### **T** Conseil

Vous pouvez enlever le menu Liste Titre en appuyant sur STOP (■).

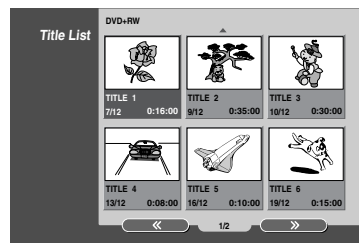

- 3** Pour reproduire un titre, sélectionnez le titre que vous voulez et appuyez sur OK ou sur ▶ (PLAY).

### Lecture de vos enregistrements dans d'autres lecteurs DVD (Finalisation d'un disque)

Vérifiez sur le manuel du lecteur quels types de disques il est capable de lire.

La finalisation 'fixe' les enregistrements et les éditions de sorte que le disque puisse être lu par un lecteur DVD courant ou par un ordinateur équipé d'un lecteur DVD-ROM approprié.

**Pour finaliser un disque, lisez "Finaliser" à la page 88.**

### **N** Remarques

- Un DVD+RW non finalisé peut être lu par des lecteurs DVD courants.
- Le contenu édité d'un disque DVD+RW n'est compatible avec les lecteurs DVD courants qu'une fois finalisé.
- Le contenu édité d'un disque DVD+R n'est pas compatible avec les lecteurs DVD courants. (Cacher, Combiner des chapitres, Ajouter des repères de chapitre, etc.)

## Liste des Codes des Langues

Introduisez le numéro de code approprié dans le réglage initial de “Disc Audio”, “Disc Subtitle” et/ou “Disc Menu” (Voir page 83).

Français

Code	langue	Code	langue	Code	langue	Code	langue
6565	Afar	7079	Faroese	7678	Lingala	8375	Slovaque
6566	Abkhazian	7082	Français	7679	Laotien	8376	Slovène
6570	Afrikaans	7089	Frisien	7684	Lithuanien	8377	Samoa
6577	Ameharic	7165	Irlandais	7686	Létonien, Letton	8378	Shona
6582	Arabe	7168	Ecossais	7771	Malgache	8379	Somali
6583	Assamese	7176	Galicien	7773	Maori	8381	Albanais
6588	Aymara	7178	Guarani	7775	Macédonien	8382	Serbe
6590	Azerbaïjani	7185	Gujarati	7776	Malayalam	8385	Soudanais
6665	Bashkir	7265	Hausa	7778	Mongolien	8386	Suédois
6669	Biélorusse	7273	Hindi	7779	Moldave	8387	Swahili
6671	Bulgare	7282	Croate	7782	Marathi	8465	Tamoul
6672	Bihari	7285	Hongrois	7783	Malais	8469	Telugu
6678	Bengali; Bangla	7289	Arménien	7784	Maltais	8471	Tajik
6679	Tibétain	7365	Interlingua	7789	Birman	8472	Thaï
6682	Breton	7378	Indonésien	7865	Nauru	8473	Tigrinya
6765	Catalan	7383	Icelandais	7869	Népalais	8475	Turkmène
6779	Corse	7384	Italien	7876	Hollandais	8476	Tagalog
6783	Tchèque	7387	Hébreux	7879	Norvégien	8479	Tonga
6789	Gallois	7465	Japonais	7982	Oriya	8482	Turc
6865	Danois	7473	Yiddish	8065	Panjab	8484	Tatar
6869	Allemand	7487	Javanais	8076	Polonais	8487	Twi
6890	Bhutan	7565	Géorgien	8083	Pashto, Pushto	8575	Ukrainien
6976	Grec	7575	Kazakh	8084	Portugais	8582	Ourdou
6978	Anglais	7576	Groenlandais	8185	Quechua	8590	Ouzbek
6979	Espéranto	7577	Cambodgien	8277	Rhaeto-Romance	8673	Vietnamien
6983	Espagnol	7578	Kannada	8279	Roumain	8679	Volapük
6984	Estonien	7579	Coréen	8285	Russe	8779	Wolof
6985	Basque	7583	Kashmiri	8365	Sanskrit	8872	Xhosa
7065	Perse	7585	Kurde	8368	Sindhi	8979	Yoruba
7073	Finnois	7589	Kirghiz	8372	serbo-croate	9072	Chinois
7074	Fiji	7665	Latin	8373	Singalais	9085	Zoulou

## Liste des Code postal

Introduisez le numéro de code approprié dans le réglage initial de "Code postal" (Voir page 86).

Code	Pays	Code	Pays	Code	Pays	Code	Pays
AD	Andorre	ER	Erythrée	LC	Sainte Luce	SB	Iles Salomon
AE	Emirats Arabes Unis	ES	Espagne	LI	Liechtenstein	SC	Seychelles
AF	Afghanistan	ET	Ethiopie	LK	Sri Lanka	SD	Soudan
AG	Antigua et la Barbuda	FI	Finlande	LR	Liberia	SE	Suède
AI	Anguilla	FJ	Fiji	LS	Lesotho	SG	Singapour
AL	Albanie	FK	Falkland Islands	LT	Lituanie	SH	Saint Hélène
AM	Arménie	FM	Micronésie	LU	Luxembourg	SI	Slovénie
AN	Antilles Hollandaises	FO	Iles Féroé	LV	Lettonie	SJ	Iles Svalbard et Jan Mayen
AO	Angola	FR	France	LY	Libye	SK	République Slovaque
AQ	Antarctique	FX	France (Métropole)	MA	Maroc	SL	Sierra Leone
AR	Argentine	GA	Gabon	MC	Monaco	SM	San Marino
AS	Samoa Américaine	GB	Grande Bretagne	MD	Moldavie	SN	Sénégal
AT	Autriche	GD	Grenade	MG	Madagascar	SO	Somalie
AU	Australie	GE	Géorgie	MH	Iles Marshall	SR	Suriname
AW	Aruba	GF	Guyane Française	MK	Macédoine	ST	Saint Tome et Principe
AZ	Azerbaïdjan	GH	Ghana	ML	Mali	SU	Ex URSS
BA	Bosnie-Herzégovine	GI	Gibraltar	MM	Myanmar	SV	El Salvador
BB	Barbares	GL	Groenland	MN	Mongolie	SY	Syrie
BD	Bangladesh	GM	Gambie	MO	Macao	SZ	Swaziland
BE	Belgique	GN	Guinée	MP	Northern Mariana Islands	TC	Iles Turks et Caïques
BF	Burkina Faso	GP	Guadeloupe (Française)	MQ	Martinique (Française)	TD	Tchad
BG	Bulgarie	GQ	Guinée Equatoriale	MR	Mauritanie	TF	Territoires français du sud
BH	Bahrain	GR	Grèce	MS	Montserrat	TG	Togo
BI	Burundi	GS	S. Géorgie & S. Sandwich Isls.	MT	Malte	TH	Thaïlande
BJ	Bénin	GT	Guatemala	MU	Maurice	TJ	Tadjikistan
BM	Bermudes	GU	Guam (USA)	MV	Maldives	TK	Tokelau
BN	Brunei Darussalam	GU	Guinée Bissau	MW	Malawi	TM	Turkménistan
BO	Bolivie	GY	Guyane	MX	Mexique	TN	Tunisie
BR	Brésil	HK	Hong Kong	MY	Malaisie	TO	Tonga
BS	Bahamas	HM	Iles Heard et McDonald	MZ	Mozambique	TP	Timor d'est
BT	Bhutan	HN	Honduras	NA	Namibie	TR	Turquie
BV	Bouvet Island	HR	Croatie	NC	Nouvelle Calédonie (française)	TT	Trinité et Tobago
BW	Botswana	HT	Haïti	NE	Niger	TV	Tuvalu
BY	Biélarussie	HU	Hongrie	NF	Ile Norfolk	TW	Taiwan
BZ	Belize	ID	Indonésie	NG	Nigeria	TZ	Tanzanie
CA	Canada	IE	Irlande	NI	Nicaragua	UA	Ukraine
CC	Cocos (Keeling) Islands	IL	Israël	NL	Pays Bas	UG	Ouganda
CF	République de Centre Afrique	IN	Inde	NO	Norvège	UK	Royaume Uni
CG	Congo	IO	Territoire de l'Océan Indien Britannique	NP	Népal	UM	petites lies bordant les USA
CH	Suisse	IQ	Iraq	NR	Nauru	US	Etats Unis
CI	Côte d'Ivoire	IR	Iran	NU	Niue	UY	Uruguay
CK	Cook Islands	IS	Iceland	NZ	Nouvelle Zélande	UZ	Ouzbékistan
CL	Chilie	IT	Italie	OM	Oman	VA	Etat de Vatican
CM	Cameroun	JM	Jamaïque	PA	Panama	VC	Saint Vincent & Grenadines
CN	Chine	JO	Jordanie	PE	Pérou	VE	Venezuela
CO	Colombie	JP	Japon	PF	Polynésie (Française)	VG	Iles Vierges (Britannique)
CR	Costa Rica	KE	Kenya	PG	Papouasie Nouvelle Guinée	VI	Iles Vierge (USA)
CS	Ex Tchecoslovaquie	KG	Kyrgyzstan	PH	Philippines	VN	Vietnam
CU	Cuba	KH	Cambodge	PK	Pakistan	VU	Vanuatu
CV	Cape Vert	KI	Kiribati	PL	Pologne	WF	Iles Wallis et Futuna
CX	Christmas Island	KM	Comores	PM	Saint Pierre et Miquelon	WS	Samoa
CY	Chypre	KN	Saint Kitts & Nevis Anguilla	PN	Ile Pitcairn	YE	Yémen
CZ	République Tchèque	KP	Corée du nord	PR	Puerto Rico	YT	Mayotte
DE	Allemagne	KR	Corée du sud	PT	Portugal	YU	Yougoslavie
DJ	Djibouti	KW	Koweït	PW	Palau	ZA	Afrique du sud
DK	Danemark	KY	Iles Caïman	PY	Paraguay	ZM	Zambie
DM	Dominique	KZ	Kazakhstan	QA	Qatar	ZR	Zaire
DO	République Dominicaine	LA	Laos	RE	Réunion (Française)	ZW	Zimbabwe
DZ	Algérie	LB	Liban	RO	Roumanie		
EE	Estonie			RU	Fédération Russe		
EG	Egypte			RW	Rwanda		
EH	Sahara Occidental			SA	Arabie Saoudite		

## Guide de dépannage

Lisez ce guide pour trouver la cause possible d'un problème, avant de contacter le service technique.

Français

Symptôme	Cause	Solution
Pas d'alimentation.	<ul style="list-style-type: none"> <li>Le cordon d'alimentation est débranché.</li> </ul>	<ul style="list-style-type: none"> <li>Branchez correctement le cordon d'alimentation à la prise de courant.</li> </ul>
Pas d'image.	<ul style="list-style-type: none"> <li>Le téléviseur n'est pas réglé pour recevoir le signal de sortie du graveur.</li> </ul>	<ul style="list-style-type: none"> <li>Sélectionnez le mode d'entrée vidéo approprié dans le téléviseur pour que l'image en provenance du graveur apparaisse sur l'écran du téléviseur.</li> </ul>
	<ul style="list-style-type: none"> <li>Le câble vidéo n'est pas branché correctement.</li> </ul>	<ul style="list-style-type: none"> <li>Raccordez correctement le câble vidéo.</li> </ul>
	<ul style="list-style-type: none"> <li>L'alimentation du téléviseur raccordé est coupée.</li> </ul>	<ul style="list-style-type: none"> <li>Allumez le téléviseur.</li> </ul>
Pas de son.	<ul style="list-style-type: none"> <li>L'équipement raccordé à l'aide du câble audio n'est pas réglé pour recevoir le signal de sortie du graveur.</li> </ul>	<ul style="list-style-type: none"> <li>Sélectionnez le mode d'entrée correcte dans le récepteur audio pour que vous puissiez écouter le son provenant du graveur.</li> </ul>
	<ul style="list-style-type: none"> <li>Les câbles audio ne sont pas raccordés correctement.</li> </ul>	<ul style="list-style-type: none"> <li>Raccordez correctement le câble audio.</li> </ul>
	<ul style="list-style-type: none"> <li>L'alimentation de l'équipement raccordé à l'aide du câble audio est coupée.</li> </ul>	<ul style="list-style-type: none"> <li>Mettez en marche l'équipement raccordé à l'aide du câble audio.</li> </ul>
	<ul style="list-style-type: none"> <li>Le cordon de raccordement audio est endommagé.</li> </ul>	<ul style="list-style-type: none"> <li>Remplacez-le.</li> </ul>
L'image lue est pauvre.	<ul style="list-style-type: none"> <li>Le disque est sale.</li> </ul>	<ul style="list-style-type: none"> <li>Nettoyez le disque.</li> </ul>
Le graveur ne démarre pas la lecture.	<ul style="list-style-type: none"> <li>Il n'y a pas de disque inséré.</li> </ul>	<ul style="list-style-type: none"> <li>Insérez un disque. (Vérifiez que le témoin de présence de disque est allumé sur l'écran d'affichage.)</li> </ul>
	<ul style="list-style-type: none"> <li>Un disque impossible à lire est inséré.</li> </ul>	<ul style="list-style-type: none"> <li>Insérez un disque compatible. (Vérifiez le type de disque, le système couleur et le code régional.)</li> </ul>
	<ul style="list-style-type: none"> <li>Le disque est placé à l'envers.</li> </ul>	<ul style="list-style-type: none"> <li>Placez le disque avec la face lisible vers le bas.</li> </ul>
	<ul style="list-style-type: none"> <li>Le disque n'est pas placé sur le guide.</li> </ul>	<ul style="list-style-type: none"> <li>Placez le disque correctement sur le guide du plateau à disques.</li> </ul>
	<ul style="list-style-type: none"> <li>Le disque est sale.</li> </ul>	<ul style="list-style-type: none"> <li>Nettoyez le disque.</li> </ul>
	<ul style="list-style-type: none"> <li>Le niveau de contrôle parental est sélectionné.</li> </ul>	<ul style="list-style-type: none"> <li>Annulez la fonction de contrôle parental ou changez le niveau de contrôle parental.</li> </ul>
L'image en provenance de l'entrée externe est déformée.	<ul style="list-style-type: none"> <li>Le signal vidéo provenant de la composante externe est protégé contre le copiage.</li> </ul>	<ul style="list-style-type: none"> <li>Vous ne pouvez pas la raccorder à ce graveur. Raccordez cette composante directement à votre téléviseur.</li> </ul>
Certaines chaînes sont sautées lorsque vous utilisez ▲ / ▼.	<ul style="list-style-type: none"> <li>Ces chaînes ne sont pas stockées dans le graveur.</li> </ul>	<ul style="list-style-type: none"> <li>Stockez ces chaînes. Lisez "Édition des programmes" à la page 80-81.</li> </ul>
L'image ou le son de la chaîne de télévision est faible ou inexistant.	<ul style="list-style-type: none"> <li>L'AERIAL ou les câbles sont détachés.</li> </ul>	<ul style="list-style-type: none"> <li>Ajustez les raccordements ou remplacez le câble.</li> </ul>
L'image du caméscope n'est pas affichée.	<ul style="list-style-type: none"> <li>Le caméscope est éteint.</li> </ul>	<ul style="list-style-type: none"> <li>Allumez le caméscope et utilisez-le correctement.</li> </ul>
L'image du caméscope via l'entrée A/V ou DV IN vers le graveur n'apparaît pas sur l'écran du téléviseur.	<ul style="list-style-type: none"> <li>L'INPUT SELECT du graveur DVD est incorrecte..</li> </ul>	<ul style="list-style-type: none"> <li>Utilisez ▲ ou ▼ pour sélectionner le canal d'entrée (AV1, AV2, AV3, DV, etc.).</li> </ul>

## Guide de dépannage (Suite)

Symptôme	Cause	Solution
Il est impossible de lire un disque enregistré avec cet graveur dans un autre lecteur.	• Certains lecteurs ne liront même pas un disque finalisé, enregistré en mode vidéo.	• Pas de solution.
	• Les disques enregistrés sur du matériel enregistrable une seule fois ne peuvent pas être dans d'autres lecteurs.	• Pas de solution.
Il est impossible d'enregistrer ou l'enregistrement est mauvais.	• L'espace en blanc qui reste dans le disque est insuffisant.	• Utilisez un autre disque.
	• Le dispositif source à partir duquel vous essayez d'enregistrer est protégé contre le copiage.	• Vous ne pouvez pas enregistrer à partir du dispositif source.
	• Au moment de sélectionner la chaîne d'enregistrement, vous avez syntonisé la chaîne dans le syntoniseur du téléviseur.	• Sélectionnez la chaîne dans le syntoniseur du téléviseur incorporé au graveur.
Il est impossible de réaliser des enregistrements programmés.	• L'heure de l'horloge du graveur n'est pas correctement réglée.	• Réglez l'heure de l'horloge correctement. Lisez "Réglage automatique de l'horloge" ou "Réglage manuel de l'horloge" à la page 82.
	• La minuterie a été programmée incorrectement.	• Reprogrammez la minuterie. Lisez "Enregistrement programmé" à la page 105-106.
	• Le témoin lumineux d'enregistrement programmé n'apparaît pas après avoir programmé la minuterie.	• Reprogrammez la minuterie.
	• L'appareil n'est pas en mode veille.	• Réglez l'appareil en mode veille après avoir programmé l'enregistrement programmé.
La lecture et/ou l'enregistrement audio stéréo n'apparaît pas.	• Le téléviseur n'est pas compatible avec le mode stéréo.	• Pas de solution.
	• L'émission de télévision n'a pas le format stéréo.	• Pas de solution.
	• Les prises de sorties A/V du graveur ne sont pas raccordées aux prises d'entrée A/V du téléviseur.	• Faites que les raccordements stéréo A/V ne soient disponibles que via la sortie A/V du graveur.
	• La sortie Audio/Vidéo du graveur n'est pas réglée pour le visionnement dans le téléviseur.	• Sélectionnez source AUX ou A/V comme entrée du téléviseur.
	• Le canal audio du téléviseur dans le graveur est réglé en mono.	• Réglez le mode canal audio du téléviseur en stéréo. Lisez "Sélection d'une autre chaîne de télévision" à la page 90.
La télécommande ne fonctionne pas correctement.	• La télécommande n'est pas pointée vers le capteur du graveur.	• Pointez la télécommande vers le capteur du graveur.
	• La télécommande est trop éloignée du graveur.	• Utilisez la télécommande dans un rayon d'action de 7 m.
	• Il y a un obstacle entre la télécommande et le graveur.	• Enlevez l'obstacle.
	• Les piles de la télécommande sont épuisées.	• Remplacez les piles.

### Condensation de l'humidité

Il peut avoir de la condensation de l'humidité:	Dans des endroits où il peut avoir de la condensation de l'humidité:
<ul style="list-style-type: none"> <li>• Lorsque le graveur est déplacé d'un endroit froid vers un endroit chaud.</li> <li>• Dans des conditions extrêmes d'humidité.</li> </ul>	<ul style="list-style-type: none"> <li>• Gardez le graveur branché à une prise de courant alternatif avec POWER en ON. Cela aidera prévenir la condensation.</li> <li>• S'il y a de la condensation, attendez quelques heures avant d'utiliser le graveur pour lui permettre de sécher.</li> </ul>

# Spécifications

## Générales

Besoins d'alimentation	AC 220-230V, 50 Hz
Consommation d'énergie	35W
Dimensions (approx.)	430 X 78,5 X 354 mm (w x h x d)
Masse (approx.)	5,7 kg
Température de fonctionnement	5°C à 35°C
Humidité de fonctionnement	5 % à 90 %
Système de télévision	Système couleur PAL/SECAM
Format d'enregistrement	PAL

## Système

Laser	Semiconducteur laser, longueur d'onde 650 nm
Tête de lecture Vidéo	4 têtes double azimut, balayage hélicoïdal
Système de signal	PAL

## Enregistrement

Format d'enregistrement	DVD+RW/+R
Disques enregistrables	DVD+Réenregistrable, DVD+Enregistrable, DVD+R (double couche)
Temps d'enregistrement	DVD (4.7GB): disponible environ 1 heure (mode XP), 2 heures (mode SP), 4 heures (mode LP), 6 heures (mode EP) DVD+R DL (8.5GB): Environ 1 heures 50 minutes (mode XP), 3 heures 40 minutes (mode SP), 7 heures 10 minutes (mode LP), 11 heures (mode EP)

## Format d'enregistrement vidéo

Fréquence d'échantillonnage	27MHz
Format de compression	MPEG 2

## Format d'enregistrement audio

Fréquence d'échantillonnage	48kHz
Format de compression	Dolby Digital

## Lecture

Fréquence de réponse	DVD (PCM 48 kHz): de 8 Hz à 22 kHz, CD: de 8 Hz à 20 kHz DVD (PCM 96 kHz): de 8 Hz à 44 kHz
Rapport signal/bruit	Plus de 100 dB (connecteur AUDIO OUT)
Distortion harmonieuse	Moins de 0,008% (connecteur AUDIO OUT)
Gamme dynamique	Plus de 95 dB (connecteur AUDIO OUT)

## Entrées

AERIAL IN	Entrée AERIAL, 75 ohms
VIDÉO IN	1,0 Vp-p 75 ohms, sync négative, prise RCA x 1 / SCART x 2
AUDIO IN	0 dBm plus de 47 kohms, prise RCA (G, D) x 1 / SCART x 2
DV IN	4 broches (i.LINK/IEEE 1394 standard)
S-VIDÉO IN	(Y) 1,0 V (p-p), 75 Ω, sync négative, Mini DIN 4-broches x 1 (C) 0,3 V (p-p) 75 Ω

## Sorties

S-VIDÉO OUT	(Y) 1,0 V (p-p), 75 Ω, sync négative, Mini DIN 4-broches x 1 (C) 0,3 V (p-p) 75 Ω
COMPOSANTE VIDÉO OUT	(Y) 1,0 V (p-p), 75 Ω, sync négative, prise RCA x 1 (Pb)/(Pr) 0,7 V (p-p), 75 Ω, prise RCA x 2
Sortie audio (audio numérique)	0,5 V (p-p), 75 Ω, prise RCA x 1
Sortie audio (audio analogue)	2,0 Vrms (1 KHz, 0 dB), 600 Ω, prise RCA (G, D) x 1 / SCART

- Le dessin et les spécifications peuvent changer sans avis préalable.
- Fabriqué sous licence de Dolby Laboratories. "Dolby" et le symbole double D sont marques déposées de Dolby Laboratories.