

**TABLE DES MATIÈRES**

INTRODUCTION .....	P 25
INSTALLATION .....	P 27
CONNEXIONS STANDARD .....	P 29
MISE EN MARCHÉ .....	P 31
LECTURE D'UN DVD-VIDÉO .....	P 32
LECTURE D'UN CD VIDÉO .....	P 36
LECTURE D'UN AUDIO CD .....	P 39
RÉGLAGES .....	P 41
VERROUILLAGE ENFANT .....	P 43
AVANT DE FAIRE APPEL AU SERVICE APRÈS-VENTE .....	P 44

**DVD-VIDÉO****LE DVD-VIDÉO, SUPPORT D'INFORMATION DE LOISIR  
DU NOUVEAU MILLÉNAIRE**

La vidéo comme jamais auparavant ! Des images numériques parfaites de qualité studio accompagnées d'un son numérique multicanal véritablement à trois dimensions. Des séquences visionnées à partir de l'angle de caméra de votre choix.

Les barrières de la langue s'effondrent grâce aux plages audio en pas moins de 8 langues, plus les sous-titres au nombre de 32, s'ils sont disponibles sur le disque. Sur grand écran ou sur un téléviseur au format classique, vous verrez toujours les vidéodisques numériques au format pour lequel ils ont été conçus.

Fabriqués sous licence de Dolby Laboratories. "Dolby", ainsi que le symbole double D sont des marques de fabrique de Dolby Laboratories. Travaux non publiés confidentiels. © 1992-1997 Dolby Laboratories, Inc. Tous droits réservés.

**VIDÉO NUMÉRIQUE**

Le DVD-Vidéo a recours à la technologie de pointe MPEG2 de compression de données pour enregistrer tout un film sur un seul disque de 5 pouces. La compression variable de débit binaire du DVD pouvant atteindre jusqu'à 9.8 Mbits/seconde saisit les images même les plus complexes dans leur qualité initiale.

Les images numériques bénéficiant de la technologie Crystal Clear ont une résolution horizontale de 500 lignes, avec 720 pixels (éléments d'image) par ligne. Cette résolution, qui correspond au double de celle du VHS, est supérieure au Laserdisc et parfaitement comparable aux matrices numériques réalisées dans les studios d'enregistrement.

Les disques DVD-Vidéo répondent à la norme vidéo PAL ou NTSC. Ce lecteur à double norme peut décoder les deux types de format et les propose sous leur meilleur jour sur votre téléviseur multistandard.

Média universel de demain, le DVD-Vidéo offre des images d'une qualité extraordinaire sur n'importe quel écran de téléviseur.

# INTRODUCTION

## INTRODUCTION

Votre lecteur DVD-Vidéo de Philips lit les disques vidéo numériques répondant à la norme universelle DVD-Vidéo. Vous pourrez désormais grâce à lui apprécier pleinement les films dans leur intégralité avec une qualité d'image digne du cinéma et un son stéréo ou multicanal (selon le disque et votre réglage de lecture). Les caractéristiques uniques du DVD-Vidéo, comme la sélection de langue du son et de celle de sous-titrage, ainsi que différents angles de caméra (à nouveau en fonction du disque mis en place) sont toutes comprises. La fonction de verrouillage enfants de Philips permet en outre aux parents de sélectionner les disques que leurs enfants regarderont.

Vous serez frappé par l'étonnante facilité d'utilisation de votre lecteur de DVD-Vidéo due à l'affichage sur écran (OSD) et à l'afficheur du lecteur, le tout en conjugaison avec la télécommande.

Outre les vidéo disques numériques, votre lecteur de DVD-Vidéo pourra également lire tous les CD vidéo et CD audio. Les types de disques pouvant être lus sur le lecteur se reconnaissent aux logos ci-après apposés sur l'emballage du disque:



## MISE EN PLACE

- Placez le lecteur à plat sur une surface rigide

- Veillez à ne pas le placer à proximité de source de chaleur, ni au soleil direct

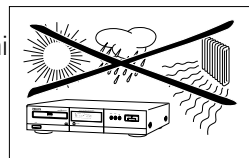

- Si le lecteur est placé dans un meuble, veillez à laisser environ 2,5 cm d'espace libre tout autour pour une bonne ventilation.
- Si le lecteur de DVD-Vidéo ne peut pas lire correctement les CD ou DVD, ne faites pas immédiatement appel au service après-vente. Utilisez d'abord un chiffon de nettoyage pour CD/DVD, disponible dans le commerce, pour nettoyer la lentille. N'employez aucune autre méthode de nettoyage car la lentille risquerait d'être irrémédiablement endommagée. Gardez toujours le plateau fermé pour éviter que de la poussière ne vienne se déposer sur la lentille.
- La lentille peut être embuée si le lecteur de DVD-Vidéo est brusquement déplacé d'une pièce froide vers une pièce chaude. La lecture de CD ou de DVD est alors impossible. Laissez le lecteur de DVD-Vidéo dans un endroit chaud jusqu'à ce que l'humidité s'évapore.

## DÉBALLAGE DE L'APPAREIL

Vérifiez et identifiez tout d'abord le contenu de l'emballage de votre lecteur de DVD-Vidéo qui doit être composé comme suit:

- Lecteur de DVD-Vidéo
- Unité de télécommande avec piles emballées séparément
- Cordon d'alimentation
- Câble A/V Euroconnector (uniquement pour DVD710)
- Mode d'emploi

Si l'un des éléments précités était endommagé ou manquant, veuillez en informer sans tarder votre revendeur.

Conservez les matériaux d'emballage ; vous pourriez en avoir besoin en cas de transport éventuel de votre lecteur.

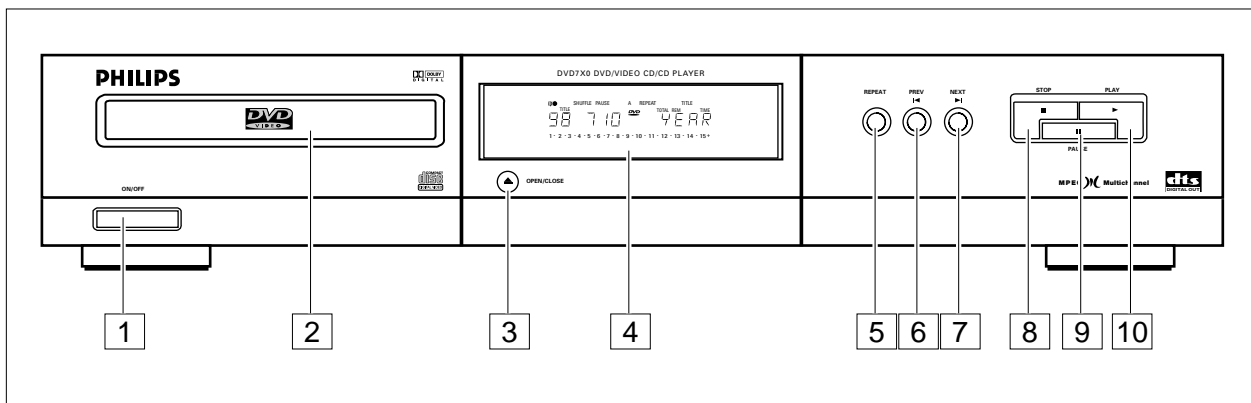

## FAÇADE DU LECTEUR

- 1 Touche ON/OFF
- 2 Plateau de chargement du disque
- 3 Touche OPEN/CLOSE
- 4 Afficheur
- 5 Touche REPEAT (répétition) chapitre/plage/titre/disque
- 6 ◀ titre/chapitre/plage précédents
- 7 ▶ titre/chapitre/plage suivants
- 8 ■ STOP
- 9 || PAUSE/Still, image par image
- 10 ▶ PLAY

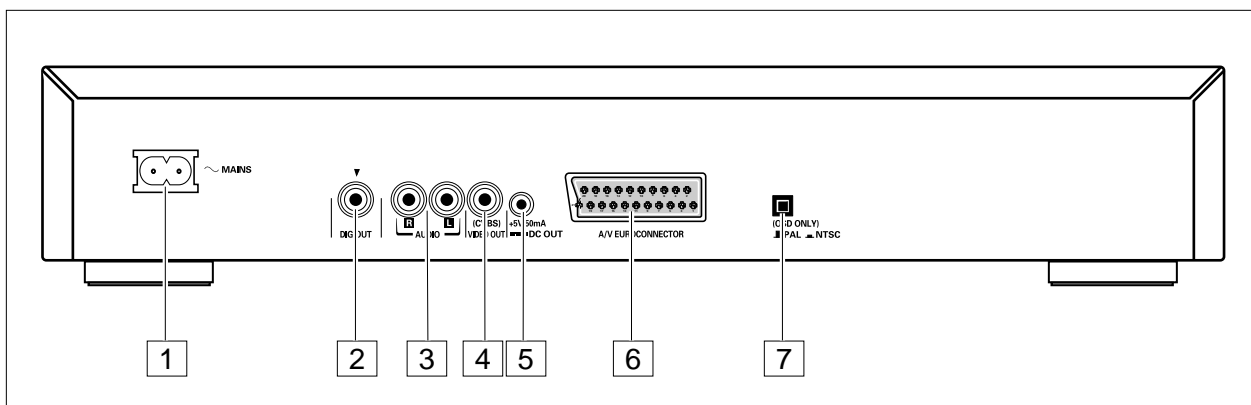

## ARRIÈRE DU LECTEUR

- 1 Prise d'alimentation
- 2 Sortie "Digital audio" (audio numérique)
- 3 Audio R ; sortie audio droite  
Audio L ; sortie audio gauche
- 4 Vidéo (CVBS); sortie vidéo
- 5 Connecteur de sortie CC (DC Power) (pour modulateur RF externe en option)
- 6 Péri-télévision A/V
- 7 Interrupteur NTSC/PAL (pour les menus lecteur)

### ATTENTION

**Ne touchez pas aux broches à l'intérieur des connecteurs du panneau arrière. Une décharge électrostatique pourrait définitivement endommager l'appareil.**

# INSTALLATION

## AFFICHEUR

- 1 Télécommande active (clignote)
- 2 FTS actif
- 3 SHUFFLE actif
- 4 PAUSE actif
- 5 SCAN actif
- 6 Mode A-B REPEAT/CHAPTER/TITLE/TRACK (CHAPITRE/TITRE/PLAGE) actif
- 7 Compteur des chapitres ou pages
- 8 TOTAL/REMaining (durée totale, restante)/TRACK TIME (durée de plage) en heures, minutes et secondes

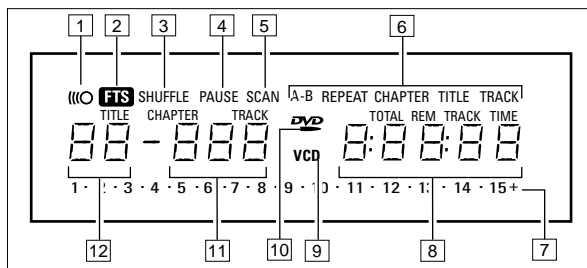

- 9 CD(V) introduit
- 10 DVD introduit
- 11 Numéro chapitre DVD (CHAPTER) ou plage CD Vidéo/CD (TRACK)
- 12 Numéro DVD TITLE

## TÉLÉCOMMANDE

- 1 **OSD** .....OSD (affichage sur écran)
- 2 **ANGLE** ....sélection de l'angle de caméra DVD
- SUBTITLE**.. sélection de la langue de sous-titrage ou marche/arrêt du sous-titrage.
- AUDIO** .....sélecteur de langue du son
- 3 **0-9**.....pavé numérique
- 4 **T-C** .....sélecteur titre/chapitre
- 5 **MENU** .....sélection de menu défini pour le DVD
- OK**.....sélection du menu accusé de réception
- ▲ ▼ < >** mouvement du curseur
- 6 **◀ ▶** .....chapitre ou plage précédents/recherche arrière
- ▶▶ ▶▶** .....chapitre ou plage suivants/recherche en sens avant
- ▶**.....play lecture
- ⏸** .....pause ou image fixe/image par image
- ▶** .....ralenti (1/2, 1/4, 1/8 vitesse)
- .....stop
- 7 **SETUP** .....sélection du menu SETTINGS (réglages) du lecteur (en mode Stop uniquement).
- REPEAT\*/A-B REPEAT** chapter, track, title, disc
- SHUFFLE/SCAN\*** mise sous/hors tension de la lecture aléatoire ou du survol
- 8 **RETURN**.....retour à l'étape de menu précédent
- 9 **⏻** .....standby

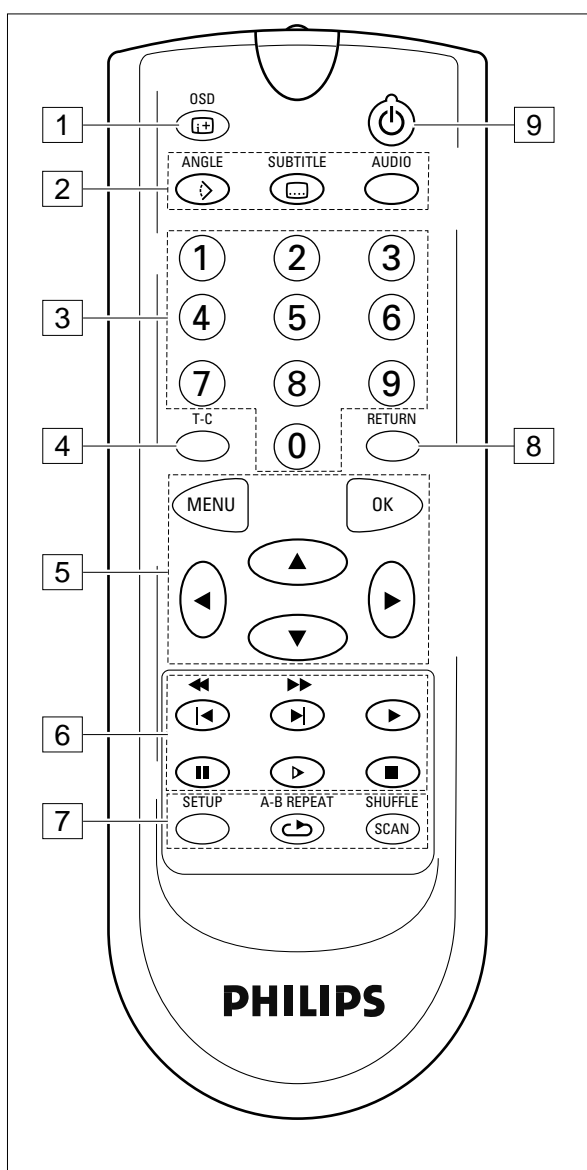

\* Appuyez sur la touche pendant 1 seconde environ

## REMARQUE

- Suivant le téléviseur et l'équipement que vous possédez, vous pouvez procéder de différentes façons au branchement du lecteur de DVD-Vidéo.
- Veuillez vous référer au(x) mode(s) d'emploi de votre téléviseur, de votre magnéto, de votre système audio ou de tout autre matériel si nécessaire afin de réaliser les meilleures connexions possibles.

## BRANCHEMENT A/V DE QUALITÉ SUPÉRIEURE

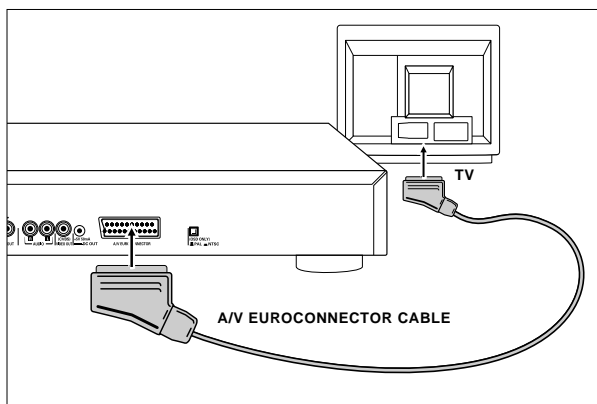

Connexion à un téléviseur avec prise péritélévision A/V.

- 1 Connectez la prise péritélévision A/V à l'arrière du lecteur au connecteur correspondant sur le téléviseur à l'aide du câble fourni.
- 2 Vous pouvez aussi connecter les fiches des canaux audio gauche et droit au dos du lecteur aux prises correspondantes sur votre système stéré.

### REMARQUE

- Ne connectez pas votre lecteur de DVD-Vidéo via votre magnéto car la qualité vidéo pourrait se trouver déformée par le système de protection contre la copie.

## EXCELLENT BRANCHEMENT A/V

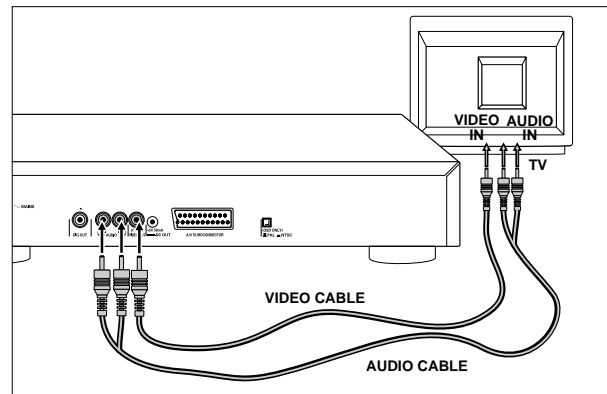

Connexion à un téléviseur à l'aide d'une prise vidéo (CVBS).

- 1 Connectez la prise Vidéo à l'arrière du lecteur à la prise correspondante sur le téléviseur à l'aide du câble fourni.
- 2 Connectez les prises de canal audio gauche et droite à l'arrière du lecteur aux prises correspondantes sur le téléviseur à l'aide du câble fourni. Ou bien vous pouvez utiliser le même câble pour connecter les prises audio gauche et droite à l'arrière du lecteur aux prises correspondantes de votre système stéré.

### ATTENTION

**Ne connectez pas les sorties audio du lecteur à l'entrée phono de votre système stéré.**

## CONNEXIONS STANDARD

### SON MULTICANAL POUR CINÉMA À DOMICILE (HOME THEATRE)

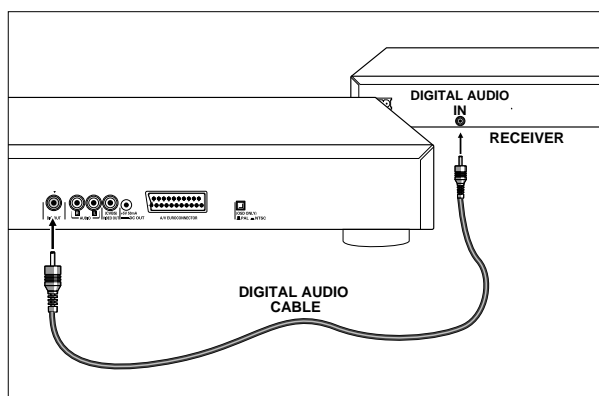

Pour un son multicanal, votre lecteur dispose de sorties audio à la fois numériques et analogiques.

### SON MULTICANAL NUMÉRIQUE (MPEG 2 MULTICANAL OU DOLBY DIGITAL™)

- 1 Pour disposer de la meilleure qualité de son possible, vous avez besoin d'un récepteur A/V numérique multicanal.
- 2 Connectez la sortie audio numérique du lecteur à l'entrée correspondante du récepteur à l'aide du câble audio numérique en option. Dans ce cas ne vous servez pas des sorties audio gauche et droite du lecteur.
- 3 Vous devrez mettre en fonction la sortie numérique du lecteur (Voir Réglages p.41).
- 4 Le format audio de la sortie numérique dépend du format audio de courant audio sélectionné. Assurez-vous que le courant audio sélectionné correspond bien aux possibilités du récepteur connecté à la sortie numérique.

### SON MULTICANAL ANALOGIQUE (DOLBY PRO LOGIC™)

- 1 Si votre téléviseur est doté d'un décodeur Dolby Pro Logic™, il vous suffit de raccorder le lecteur au téléviseur à l'aide de la prise péritélévision A/V, ou Vidéo (CVBS) et les connexions audio (voir p.29).
- 2 Si ce n'est pas le cas, vous devez connecter la prise péritélévision A/V, S-Vidéo, ou Vidéo (CVBS) au téléviseur (voir p.29) et relier les sorties audio gauche et droite du lecteur aux entrées correspondantes d'un récepteur Audio/Vidéo Dolby Pro Logic™ à l'aide du câble fourni.
- 3 Pour les branchements des haut-parleurs, suivez les instructions fournies dans le mode d'emploi du téléviseur ou du récepteur Audio/Vidéo.

### REMARQUES

- Vous ne pouvez pas utiliser le branchement d'antenne RF pour le cinéma à domicile.
- Si le format audio sur la sortie numérique ne correspond pas aux possibilités de votre récepteur, le son sera en sourdine.

### CONNEXION SONORE AUDIO NUMÉRIQUE (STÉRÉO)

Pour ce branchement qui procure la meilleure qualité possible de son stéréo, il vous faut un amplificateur audio avec entrée numérique et la sortie numérique du lecteur doit être activée (voir Réglages, page 41). Connectez la sortie audio numérique du lecteur à l'entrée correspondante sur l'amplificateur. Dans ce cas, n'utilisez pas les sorties audio gauche et droite du lecteur.

### RÉGLAGE NTSC/PAL

Servez-vous du commutateur NTSC/PAL à l'arrière du lecteur pour régler le menu du Vidéo CD et du lecteur conformément au standard utilisé par votre téléviseur.

### REMARQUE

- Le standard de sortie vidéo pour les disques de type vidéo CD et DVD-Vidéo correspond au disque en cours de lecture.

### RÉGLAGE NTSC/PAL BRANCHEMENT SUR LE SECTEUR

- 1 Enfoncez l'extrémité femelle du câble d'alimentation fourni dans le connecteur d'alimentation à l'arrière du lecteur.
- 2 Enfichez l'extrémité mâle du cordon dans une prise CA.

### REMARQUE

- Le lecteur d'ajuste automatiquement sur la tension secteur locale.
- Lorsque le lecteur est sur la position "OFF" (arrêt), il consomme encore un peu d'énergie. Si vous désirez débrancher complètement votre lecteur du secteur, retirez la fiche de la prise CA.

### ATTENTION

**Seule une personne qualifiée du service après-vente est autorisée à retirer le carot ou à tenter de réparer l'appareil.**

## TÉLÉCOMMANDE INFRAROUGE

### MISE EN PLACE DES PILES

- 1 Tirez le couvercle du compartiment à pile.
- 2 Insérez deux piles de type 'AAA' (R03) comme indiqué à l'intérieur du compartiment à pile.
- 3 Refermez le couvercle.

### ATTENTION

**Ne mélangez pas des piles anciennes et des piles neuves. Ne mélangez pas non plus des piles de types différents (standard, alcaline, etc.).**

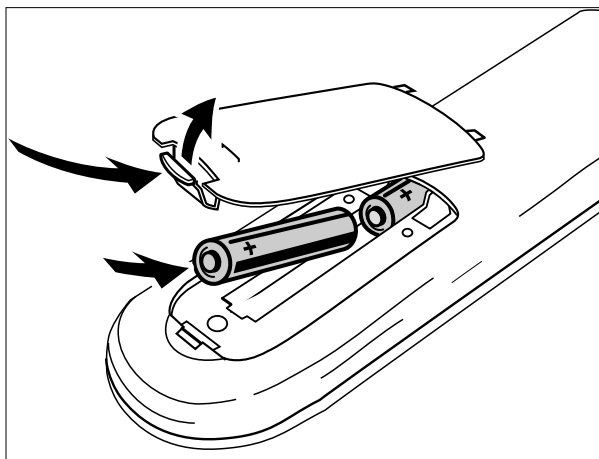

## FONCTIONNEMENT

### REMARQUE

- Sauf indication contraire, toutes les opérations peuvent être effectuées à l'aide de la télécommande. Orientez toujours la télécommande directement vers le lecteur en vous assurant qu'il n'y a pas d'obstacles sur le trajet du faisceau infrarouge.
- Les touches correspondantes sur la façade du lecteur peuvent également être utilisées.

## MISE SOUS TENSION

- 1 Allumez le téléviseur et sélectionnez l'entrée vidéo correspondante au lecteur de DVD-Vidéo.
  - 2 Pour que le son vous parvienne par votre système stéréo, mettez le système sous tension et sélectionnez l'entrée de source correspondante au lecteur de DVD-Vidéo.
- ou
- Pour bénéficier sur votre DVD Vidéo du son (Surround) multivoie, mettez sous tension le système de cinéma à domicile (Home Theatre) et sélectionnez l'entrée source pour votre lecteur de DVD Vidéo.
- 3 Sur la façade du lecteur de DVD-Vidéo, appuyez sur la touche Power On/Off (marche/arrêt). L'afficheur du lecteur s'allume et un message vous invite à mettre un disque en place.
  - 4 La lecture automatique étant active (validation usine), tout disque mis en place dans le lecteur pourra être lu.

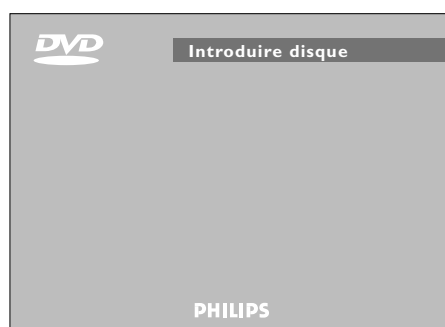

## MISE EN PLACE D'UN DISQUE

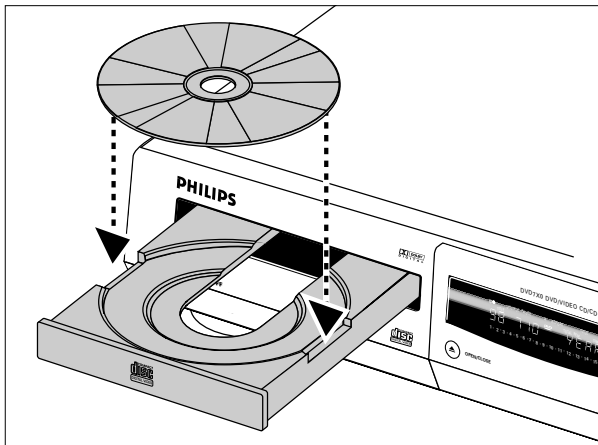

- 1 Appuyez sur la touche OPEN/CLOSE en façade du lecteur. Le tiroir de chargement du disque s'ouvre.
- 2 Mettez en place dans le plateau le disque de votre choix, face comportant l'étiquette sur le dessus. Assurez-vous qu'il est correctement mis en place dans l'évidement prévu.
- 3 Repoussez doucement le plateau ou appuyez sur la touche OPEN/CLOSE pour fermer le plateau.
  - La lecture automatique étant active (validation usine), la lecture commence
  - Si la lecture automatique n'est pas sous tension, l'écran (play) correspondant au type de disque mis en place apparaît sur l'écran du téléviseur activee les informations relatives au contenu du disque et à la durée totale de lecture apparaissent sur l'afficheur.
  - Pour mettre la fonction de lecture automatique (Autoplay) hors service ou en service, reportez-vous au chapitre Réglages.

### REMARQUE

- Étant donné qu'il est d'usage que des films ne soient pas mis en vente au même moment dans des régions différentes du monde différentes (calendrier de sortie des films), tous les lecteurs sont dotés de codes de zone géographique et les disques peuvent avoir un code régional en option. Si vous mettez en place dans votre lecteur un disque doté d'un code de région différent de celui de votre lecteur, vous verrez apparaître sur l'écran une remarque concernant le code de région. Le disque ne pourra pas être lu et vous devrez le retirer du lecteur.

## LECTURE D'UN DVD-VIDÉO

Vous reconnaîtrez les disques de type DVD-Vidéo à leur logo. Suivant le contenu du disque (film, clip vidéo, série dramatique, etc.), ces disques peuvent comporter un ou plusieurs titres et chaque titre peut lui-même être divisé en un ou plusieurs chapitres. La lecture s'arrête à la fin de chaque titre. Le lecteur vous permet de vous déplacer facilement entre les titres, mais également entre des chapitres.

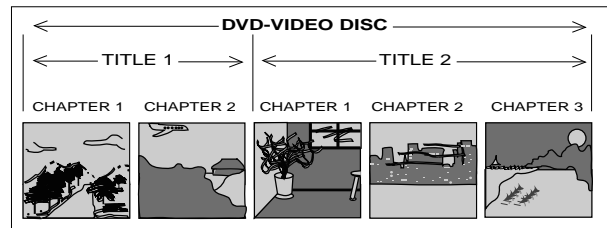







### REMARQUE

- Pendant la lecture d'un disque, différentes icônes apparaîtront sur l'écran du téléviseur pendant 2 secondes après la sélection des fonctions. Vous supprimerez ces icônes en appuyant sur la touche OSD.
- À tout moment de la lecture vous pouvez appuyer sur la touche OSD pour faire apparaître le panneau lecture (play) qui présente pendant environ 2 secondes les fonctions activées. Pour garder le panneau sur l'écran, maintenez la touche OSD enfoncée pendant quelques secondes. Pour supprimer le panneau lecture, réappuyez sur OSD.

	.....Play
	.....Pause
	.....Stop
	.....A-B repeat
	.....Search forward
	.....Search backward
	.....Slow forward
	.....Repeat disc
	.....Repeat title
	.....Repeat chapter
	.....Chapter shuffle
	.....Title indication
	.....Chapter indication
	.....Disable function
	.....Angle
	.....No alternative angle



	.....Subtitle language
	.....Audio language
	.....Audio system
	.....Remaining time of title
	.....Elapsed time
	.....Resume
	.....Total time

## LECTURE D'UN TITRE

- La lecture automatique étant active, la lecture commence dès que vous fermez le tiroir à disque.
- La lecture automatique étant hors tension, appuyez sur la touche de lecture ►.

### REMARQUE

- Certains DVD-Vidéo comportent leur propre fonction de lecture automatique, auquel cas la lecture démarre toujours automatiquement.

- Vous pouvez être invité à sélectionner une rubrique dans un menu. Si les sélections sont numérotées, appuyez sur les touches chiffrées correspondantes ; dans le cas contraire, utilisez les touches ▲ ▼ ◀ ▶ pour mettre en évidence votre sélection, puis appuyez sur OK.  
→ Pendant la lecture du disque, l'afficheur du lecteur indique le titre et le chapitre en cours ainsi que la durée de lecture écoulée.
- La lecture s'arrêtera à la fin du titre, ce qui peut aboutir à un retour au menu. Pour passer au titre suivant, appuyez sur ►.
- Vous pouvez à tout moment cesser la lecture en appuyant sur la touche ■.
- Vous pouvez reprendre la lecture à l'endroit où vous l'avez arrêtée. Appuyez deux fois sur la touche ►.
- La fonction de reprise de la lecture (RESUME) s'applique non seulement au disque en place dans le lecteur mais également aux quatre derniers disques lus. Il suffit de remettre le disque en place et d'appuyer sur la touche ► si la lecture automatique est hors tension.  
Lorsque vous voyez l'icône . Resume sur l'écran, réappuyez sur la touche ►.

## PASSAGE À UN AUTRE CHAPITRE

Lorsque le titre d'un disque comporte plus d'un chapitre (ce qui sera visible sur l'afficheur du lecteur) vous pouvez vous déplacer d'un chapitre à l'autre de la façon suivante:

- Appuyez brièvement sur la touche ► pendant la lecture pour avancer vers le chapitre suivant.
- Appuyez brièvement sur la touche ◀ pendant la lecture pour revenir au début du chapitre en cours. Réappuyez brièvement pour repasser au chapitre précédent.
- Pour passer directement à un chapitre quelconque, composez le numéro du chapitre à l'aide des touches chiffrées.

### REMARQUE

- S'il s'agit d'un numéro à plus d'un chiffre, appuyez rapidement successivement sur les touches correspondantes.

- Pour de plus amples informations concernant les chapitres, reportez-vous à la rubrique "Vérification du contenu des DVD-Vidéo: Menus" p. 35.

## PASSAGE À UN AUTRE TITRE

Lorsqu'un disque comporte plus d'un titre (ce que vous verrez aisément tant sur l'affichage sur écran OSD que sur l'afficheur du lecteur si vous appuyez sur ■), vous pouvez passer d'un titre à l'autre comme suit:

- Appuyez sur T-C, puis appuyez brièvement sur la touche ► pendant la lecture pour avancer vers le titre suivant.
- Appuyez sur T-C, puis appuyez brièvement sur la touche ◀ pendant la lecture pour revenir au début du titre en cours. Réappuyez brièvement sur la touche ◀ pour revenir au titre précédent.
- Pour passer directement à un titre quelconque, appuyez sur T-C, puis introduisez le numéro du titre à l'aide des touches chiffrées.

### REMARQUE

- Si le nombre comporte plus d'un chiffre, appuyez rapidement successivement sur les touches correspondantes.

- Pour de plus amples informations concernant les titres, reportez-vous à la rubrique "Vérification du contenu des DVD-Vidéo: Menus" p. 35.

# LECTURE D'UN DVD-VIDÉO

## VERROUILLAGE ENFANT



- Si vous activez le verrouillage enfant, seuls les disques que vous avez au préalable autorisés comme convenant à tout public seront lus de la façon prédéterminée décrite.
- Si vous activez le verrouillage enfant, seuls les disques que vous avez au préalable autorisés comme convenant à tout public seront lus de la façon prédéterminée décrite.
- Pour activer le verrouillage enfant et pour autoriser les disques, reportez-vous au chapitre activation du verrouillage enfant (p. 43).

### REMARQUE

- Si vous oubliez votre code, vous pouvez l'effacer lorsque l'on vous le demandera comme précédemment en appuyant quatre fois sur la touche ■. Le verrouillage enfant sera alors désactivé. Pour le réactiver, reportez-vous au chapitre Activation du verrouillage enfant (p. 43).

## IMAGE FIXE ET IMAGE PAR IMAGE

- Pour obtenir une image fixe, appuyez sur la touche ■ pendant la lecture.
- Pour passer à l'image suivante, réappuyez sur la touche ■.
- Pour revenir à la lecture, appuyez sur la touche ▶.

## RECHERCHE (SEARCH)

- Pour procéder à une recherche en sens avant ou arrière à travers le disque à deux fois la vitesse normale, maintenez enfoncées pendant environ 1 seconde les touches ▶ ou ◀ pendant la lecture.  
→ La recherche commence et le son est en sourdine.
- Pour passer à 32x la vitesse normale, réappuyez sur ▶ ou ◀.
- Pour passer directement à 8x la vitesse normale, maintenez enfoncées les touches ▶ ou ◀ jusqu'à ce que l'icône ►► ou ◀◀ apparaisse.
- Pour revenir à 4x la vitesse normale, réappuyez sur ▶ ou ◀.

- La vitesse et le sens de recherche sont indiqués sur l'écran pendant 2 secondes environ chaque fois que la touche ▶ ou ◀ est enfoncée.

- Pour terminer la recherche, appuyez sur ▶, ■, ▶ ou ■.

## RALENTI

- Appuyez sur ▶ pour lire la vidéo à 1/2 de la vitesse normale avec le son en sourdine.
- Réappuyez sur ▶ pour lire à 1/4 de la vitesse normale.
- Réappuyez sur ▶ pour lire à 1/8 de la vitesse normale.
- Réappuyez sur ▶ pour lire à nouveau la vidéo à 1/2 de la vitesse normale.
- La vitesse de lecture est indiquée sur l'écran pendant 2 secondes chaque fois que la touche est enfoncée.
- Pour quitter le mode ralenti, appuyez sur ▶, ■, ◀▶ ou ■.

## SHUFFLE (LECTURE ALÉATOIRE)

Si le titre possède plus d'un chapitre, la lecture en est faite dans un ordre aléatoire.

- Appuyez sur SHUFFLE pendant la lecture.  
→  apparaît sur l'écran pendant environ 2 secondes.
- Le numéro de chaque chapitre lu disparaît du compteur de plage.
- Pour revenir à la lecture normale, réappuyez sur SHUFFLE.

## LECTURE RÉPÉTÉE DE CHAPITRE/TITRE/DISQUE

- Pour reprendre la lecture du chapitre en cours de lecture, appuyez sur REPEAT.  
→ **REPEAT CHAPTER** apparaît sur l'afficheur du lecteur.
- Pour répéter le titre en cours de lecture, appuyez une seconde fois sur REPEAT.  
→ **REPEAT TITLE** apparaît sur l'afficheur.
- Pour répéter la lecture de tout un disque, appuyez une troisième fois sur REPEAT.  
→ **REPEAT** apparaît sur l'afficheur.
- Pour sortir du mode Repeat, appuyez une quatrième fois sur REPEAT.

## A-B RÉPÉTITION



---

Pour répéter une séquence d'un titre :

- Appuyez sur A-B REPEAT au point de départ choisi;  
→ **A** apparaît sur l'afficheur du lecteur.
- Réappuyez sur A-B REPEAT au point final choisi;  
→ **A-B** apparaît sur l'afficheur et la répétition de la séquence commence.
- Pour sortir de cette séquence, réappuyez sur A-B REPEAT.



## ANGLE DE CAMÉRA

---

- Si le disque comporte des séquences enregistrées à partir d'angles de caméra différents, l'icône  en forme d'angle apparaît et présente le nombre d'angles disponibles ainsi que l'angle actuellement présenté. Vous pouvez alors changer l'angle de la caméra si vous le désirez.
- Pour obtenir un autre angle, appuyez sur ANGLE.   
→ L'icône en forme d'angle présentera l'angle suivant.
- Pour passer directement à un angle quelconque, introduisez le numéro de l'angle à l'aide des touches chiffrées.

### REMARQUE



- L'icône en forme d'angle reste sur l'écran tant que vous n'avez pas désactivé la fonction d'angle.

- Pour activer la fonction Angle, appuyez sur OSD  :  
→ l'icône en forme d'angle disparaît.
- Pour réactiver la fonction d'angle, réappuyez sur Angle   
→ l'icône en forme d'angle réapparaît.



## CHANGEMENT DE LA LANGUE DU SON ET DE LA CONFIGURATION DE CANAL

---

Cette fonction permet de changer la langue et la configuration du canal lorsqu'il en existe la possibilité sur le disque.

- Appuyez sur AUDIO pendant la lecture.   
→ Les icônes correspondant à la langue du son et à la configuration de canal apparaissent sur l'écran pendant 2 secondes. 
- Appuyez à plusieurs reprises sur AUDIO pour passer les options une à une.  
→ À chaque passage à une autre option la langue change. Si la configuration sonore change également (par exemple pour passer de multicanaux à stéréo), ceci est également indiqué.

## SOUS-TITRES

- Lorsque les sous-titres sont disponibles sur un disque, vous pouvez les mettre sous tension en maintenant enfoncée la touche SUBTITLE  pendant la lecture jusqu'à ce que les sous-titres apparaissent.
- Pour passer une à une les options de langue, appuyez à plusieurs reprises sur SUBTITLE .
- Pour sortir du sous-titrage, maintenez à nouveau enfoncée la touche SUBTITLE .

## SCAN

---

Pour lire les 10 premières secondes de chaque titre du disque.

- Appuyez sur SCAN pendant 1 seconde environ.
- Pour poursuivre la lecture du titre choisi, réappuyez sur SCAN pendant 1 seconde environ ou appuyez sur ►.

## VÉRIFICATION DU CONTENU DES DISQUES DVD MENUS

---

Des menus de sélection pour les titres et les chapitres peuvent être inclus sur dans disque. La fonction Menu du DVD permet la réalisation de telles sélections à partir de ces menus. Appuyez sur la touche chiffrée appropriée ou servez-vous des touches ▲ ▼ ◀ ▶ pour mettre votre sélection en surbrillance et appuyez sur OK.

- Appuyez sur MENU.  
→ Si le TITRE actuel possède un menu de base, ceci apparaît sur l'écran OSD.
- Le MENU de base peut énumérer les angles de caméra, les options pour la langue et le sous-titrage, ainsi que les chapitres du TITRE.
- Pour quitter le menu de base, réappuyez sur MENU.
- Appuyez sur T-C suivi du touche MENU.  
→ Si le disque possède un menu TITRE, ceci apparaît sur l'affichage OSD.
- Pour quitter le menu TITRE, réappuyez sur T-C.

# LECTURE D'UN CD VIDÉO

## LECTURE D'UN CD VIDÉO

Vous reconnaîtrez les disques de type CD Vidéo à leur logo. Suivant le contenu du disque (film, clip vidéo, série dramatique etc.), ces disques peuvent comporter une ou plusieurs plages et les plages peuvent elles-mêmes être divisées en un ou plusieurs index comme indiqué sur le boîtier du disque. Le lecteur vous permet de vous déplacer facilement entre les plages mais également entre les index.



Certains CD Vidéo sont dotés d'une commande de lecture (PBC = Play Back Control) qui correspond à un ordre prédéfini de lecture mémorisé sur le disque.

### REMARQUE

- Pendant la lecture d'un disque, différentes icônes apparaîtront sur l'écran du téléviseur pendant 2 secondes après la sélection des fonctions. Vous supprimerez ces icônes en appuyant sur la touche OSD.

- À tout moment de la lecture vous pouvez appuyer sur la touche OSD pour faire apparaître le panneau de lecture qui montre pendant environ 2 secondes les fonctions activées. Pour garder le panneau sur l'écran, maintenez la touche OSD enfoncée pendant quelques secondes. Pour supprimer le panneau de lecture, réappuyez sur OSD.

	.....Play
	.....Pause
	.....Stop
	.....A-B repeat
	.....Search forward
	.....Search backward
	.....Slow forward
	.....Repeat disc
	.....Repeat track
	.....Shuffle
	.....Track indication
	.....Index indication
	.....Remaining time of title
	.....Elapsed time
	.....Total time

## LECTURE D'UN DISQUE

- La lecture automatique étant sous tension, la lecture commence dès que vous fermez le tiroir à disque.
- La lecture automatique étant hors tension, appuyez sur ►.
- Pendant la lecture du disque, l'afficheur du lecteur indique la plage en cours ainsi que la durée de lecture écoulée.
- La lecture s'arrêtera à la fin du disque.
- Pour arrêter la lecture à un moment quelconque, appuyez sur la touche ■.
- Vous pouvez reprendre la lecture à l'endroit où vous l'avez arrêtée en appuyant deux fois sur la touche ►.
- La fonction de reprise de la lecture (RESUME) s'applique non seulement au disque en place dans le lecteur mais également aux quatre derniers disques lus. Il suffit de remettre le disque en place et d'appuyer sur la touche ► si la lecture automatique est hors tension. Lorsque vous voyez l'icône , Resume sur l'écran, réappuyez sur la touche ►.

## PASSAGE À UNE AUTRE PLAGE

- Lorsqu'un disque comporte plus d'une plage (ce que vous verrez aisément tant sur l'affichage sur écran OSD que sur l'afficheur du lecteur si vous appuyez sur ■), vous pouvez passer d'une plage à l'autre comme suit :
- Appuyez sur T-C, puis appuyez brièvement sur la touche ► pendant la lecture pour avancer vers la plage suivante.
- Appuyez sur T-C, puis appuyez brièvement sur la touche ◀ pendant la lecture pour revenir au début de la plage en cours. Réappuyez brièvement sur la touche ◀ pour revenir à la plage précédente.
- Pour passer directement à une plage quelconque, appuyez sur T-C, puis introduisez le numéro de la plage à l'aide des touches chiffrées.

### REMARQUE

- Si le nombre comporte plus d'un chiffre, appuyez rapidement successivement sur les touches correspondantes.

## PASSAGE À UN AUTRE INDEX

Lorsqu'une plage d'un disque comporte plus d'un index (ce qui sera visible sur l'afficheur du lecteur) vous pouvez vous déplacer d'un index à l'autre de la façon suivante:

- Appuyez brièvement sur la touche ► pendant la lecture pour avancer vers l'index suivant.
- Appuyez brièvement sur la touche ◀ pendant la lecture pour revenir au début de l'index en cours. Réappuyez brièvement pour repasser à l'index précédent.
- Pour passer directement à un index quelconque, composez le numéro de l'index à l'aide des touches chiffrées.

### REMARQUE

- Si le nombre comporte plus d'un chiffre, appuyez rapidement successivement sur les touches correspondantes.

## COMMANDE DE LECTURE (PBC)

- Mettez en place un CD Vidéo avec commande PBC et appuyez sur ►.  
→ Le Menu PBC apparaît sur l'écran du téléviseur.
- Parcourez le menu à l'aide des touches indiquées sur l'écran jusqu'à ce que le passage sélectionné commence à être lu. Si un menu PBC est composé d'une liste de titres, vous pouvez sélectionner directement un titre.
- Introduisez votre choix à l'aide des touches ◀, ► ou des touches chiffrées.
- Appuyez sur ► pour faire démarrer la lecture du titre.
- Appuyez sur RETURN pour revenir au menu précédent.

## VERROUILLAGE ENFANT



- Si vous activez le verrouillage enfant, seuls les disques que vous avez au préalable autorisé comme convenant à tout public seront lus de la façon précédemment décrite.
- Pour lire tout autre DVD-Vidéo, l'affichage sur écran (OSD) vous demandera d'introduire le Code Parents. Une fois ce code introduit la lecture commencera automatiquement.

- Pour activer le verrouillage enfant et pour autoriser la lecture des disques, reportez-vous au chapitre activation du verrouillage enfant (p. 43).

### REMARQUE

- Si vous oubliez votre code, vous pouvez l'effacer lorsque l'on vous le demandera comme précédemment, en appuyant quatre fois sur la touche ■. Le verrouillage enfant sera alors désactivé. Pour le réactiver, reportez-vous au chapitre Activation du verrouillage Parents (p. 43).

## IMAGE FIXE ET IMAGE PAR IMAGE

- Pour obtenir une image fixe, appuyez sur la touche Pause ■ pendant la lecture.
- Pour passer à l'image suivante, réappuyez sur la touche Pause ■.
- Pour revenir à la lecture, appuyez sur la touche ►.









## RECHERCHE (SEARCH)

- Pour procéder à une recherche en sens avant ou arrière à travers le disque à deux fois la vitesse normale, maintenez enfoncées pendant environ 1 seconde les touches ► ou ◀ pendant la lecture.  
→ La recherche commence et le son est en sourdine.
- Pour passer à 32x la vitesse normale, réappuyez sur ► ou ◀.
- Pour passer directement à 32x la vitesse normale, maintenez enfoncées les touches ► ou ◀ jusqu'à ce que l'icône apparaisse. ►► ou ◀◀.
- Pour revenir à 4x la vitesse normale, réappuyez sur ► ou ◀.  
→ La vitesse et le sens de recherche sont indiqués sur l'écran pendant 2 secondes environ chaque fois que la touche ► ou ◀ est enfoncée.
- Pour terminer la recherche, appuyez sur ►, ■, ► ou ■.

# LECTURE D'UN CD VIDÉO

## RALENTI

---

- Appuyez sur  pour lire la vidéo à 1/2 de la vitesse normale avec le son en sourdine.
- Réappuyez sur  pour lire à 1/4 de la vitesse normale.
- Réappuyez sur  pour lire à 1/8 de la vitesse normale.
- Réappuyez sur  pour lire à nouveau la vidéo à 1/2 de la vitesse normale.
- La vitesse de lecture est indiquée sur l'écran pendant 10 secondes chaque fois que la touche est enfoncée.
- Pour quitter le mode ralenti, appuyez sur , ,  ou .

## SHUFFLE (LECTURE ALÉATOIRE)

---

Si le titre possède plus d'un chapitre, la lecture en est faite dans un ordre aléatoire.

- Appuyez sur SHUFFLE pendant la lecture.  
→  apparaît sur l'écran pendant environ 2 secondes.
- Le numéro de chaque chapitre lu disparaît du compteur de plage.
- Pour revenir à la lecture normale, réappuyez sur SHUFFLE.

## LECTURE RÉPÉTÉE DE PLAGE/DISQUE

---

- Pour reprendre la lecture de la plage en cours de lecture, appuyez sur REPEAT;  
→ **REPEAT TRACK** apparaît sur l'afficheur du lecteur.
- Pour répéter la lecture de tout un disque, appuyez une deuxième fois sur REPEAT;  
→ **REPEAT** apparaît sur l'afficheur.
- Pour sortir du mode REPEAT, appuyez une troisième fois sur Repeat.

## A-B RÉPÉTITION

---

Pour répéter une séquence d'un titre:

- Appuyez sur A-B REPEAT au point de départ choisi;  
→ **A** apparaît sur l'afficheur du lecteur.
- Réappuyez sur A-B REPEAT au point final choisi;  
→ **A-B** apparaît sur l'afficheur et la répétition de la séquence commence.
- Pour sortir de cette séquence, réappuyez sur A-B REPEAT.

## SCAN

---

Pour lire les 10 premières secondes de chaque titre du disque.

- Appuyez sur SCAN pendant 1 seconde environ.
- Pour poursuivre la lecture du titre choisi, réappuyez sur SCAN pendant 1 seconde environ ou appuyez sur .

## LECTURE D'UN CD AUDIO

Les CD audio contiennent uniquement des plages musicales. Vous reconnaîtrez ces CD à leur logo.



Vous procéderez à la lecture des CD audio soit par le biais de l'OSD, soit uniquement avec votre système stéréo en vous servant des touches de la télécommande et/ou des touches en façade de l'appareil.

## LECTURE D'UN DISQUE

- La lecture automatique étant sous tension, la lecture commence dès que vous fermez le tiroir à disque.
- Si elle est hors tension, appuyez sur ►.
- La lecture du disque commence; si le téléviseur est branché, l'écran de lecture du CD apparaît sur l'affichage OSD.

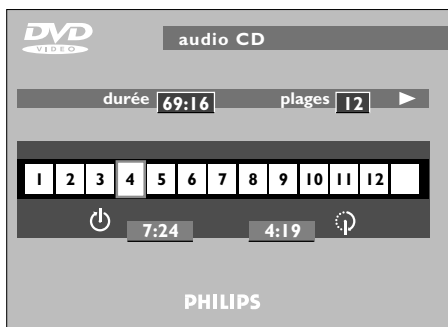

- La lecture s'arrêtera à la fin du disque.
- Pour cesser la lecture à un moment quelconque, appuyez sur ■.

## PAUSE

- Appuyez sur Pause ■ pendant la lecture.
- Pour reprendre la lecture, appuyez sur ►.

## RECHERCHE (SEARCH)

- Pour procéder à une recherche en sens avant ou arrière sur le disque à deux fois la vitesse normale, appuyez sur ► ou ◀ pendant la lecture.
  - La recherche commence si le son est partiellement en sourdine.
- Pour passer à 8x la vitesse normale, réappuyez sur ► ou ◀.
  - La recherche se fait à 8x la vitesse normale et le son est en sourdine.

- Pour passer directement à 8x la vitesse normale, maintenez enfoncées les touches ► ou ◀ jusqu'à ce que l'icône apparaisse ►8 ou ◀8.
- Pour revenir à 4x la vitesse normale, réappuyez sur ► ou ◀.
- Si le téléviseur est sous tension, la vitesse et le sens de la recherche sont indiqués sur l'écran pendant 10 secondes à chaque pression sur les touches ► ou ◀.
- Pour cesser la recherche, appuyez sur les touches ►, ■, ou ■.

## PASSAGE À UNE AUTRE PLAGES

- Appuyez brièvement sur la touche ► pendant la lecture pour avancer vers la plage suivante.
- Appuyez brièvement sur la touche ◀ pendant la lecture pour revenir au début de la plage en cours. Réappuyez brièvement sur ◀ pour repasser à la plage précédente.
- Pour passer directement à une plage quelconque, composez le numéro de la plage à l'aide des touches chiffrées.

## REMARQUE

- Si le nombre comporte plus d'un chiffre, appuyez rapidement successivement sur les touches correspondantes.

## SHUFFLE

- Appuyez sur SHUFFLE pendant la lecture.
  - L'ordre de lecture des plages est modifié.
- Dès qu'une plage a été lue son numéro disparaît de l'afficheur du lecteur.
- Pour revenir à la lecture normale, réappuyez sur SHUFFLE.

## LECTURE RÉPÉTÉE DE PLAGES/DISQUE

- Pour reprendre la lecture de la plage en cours de lecture, appuyez sur REPEAT;
  - REPEAT TRACK apparaît sur l'afficheur du lecteur.
- Pour répéter la lecture de tout un disque, appuyez une deuxième fois sur REPEAT;
  - REPEAT apparaît sur l'afficheur.
- Pour sortir du mode Repeat, appuyez une troisième fois sur REPEAT.

# LECTURE D'UN CD AUDIO

## A-B RÉPÉTITION

Pour répéter une séquence d'un titre:

- Appuyez sur A-B REPEAT au point de départ choisi;  
→ **A** apparaît sur l'afficheur du lecteur.
- Réappuyez sur A-B REPEAT au point final choisi;  
→ **A-B** apparaît sur l'afficheur et la répétition de la séquence commence.
- Pour sortir de cette séquence, réappuyez sur A-B REPEAT.

## SCAN

Pour lire les 10 premières secondes de chaque titre du disque.

- Appuyez sur SCAN pendant 1 seconde environ.
- Pour poursuivre la lecture du titre choisi, réappuyez sur SCAN pendant 1 seconde environ ou appuyez sur ►.

## FTS

### REMARQUE

- Les sélections favorites de plages (FTS) sont compilées et lues au moyen de l'affichage sur écran OSD ; assurez-vous que le téléviseur est sous tension.

### Lecture d'un programme FTS

Si Auto FTS est activé, la lecture du programme FTS démarre immédiatement. Si ce n'est pas le cas:

- 1 Introduisez un disque et passez en mode Stop.
- 2 Appuyez sur ◀ ou ▶ pour commencer la compilation de programmes FTS.
- 3 S'il est disponible, le programme FTS existant apparaît.
- 4 Suivez les instructions figurant au paragraphe "Exclusion de plages" ou "Sélection de plages".

Pour activer et neutraliser Auto FTS, reportez-vous au chapitre Réglages, page 43.

### Compilation d'un programme FTS

Ce lecteur vous permet de compiler des programmes FTS par sélection des plages que vous désirez lire ("Sélection de plages") ou par élimination des plages que vous ne voulez pas lire ("Soustraction de plages").

#### Pour soustraire des plages:

- 1 Mettez un disque en place dans le lecteur et passez en mode Stop.
- 2 Appuyez sur ◀.

- 3 Utilisez la touche ◀ ou ▶ pour vous déplacer vers le premier numéro de plage que vous désirez supprimer.
- 4 Appuyez sur la touche ▼.
- 5 Supprimez de cette façon les autres numéros de plage. Si vous vous ravisez, vous pourrez réintroduire tout numéro de plage en y revenant et en appuyant sur la touche ▲.
- 6 Pour effacer toute votre sélection et recommencer, appuyez sur ■.

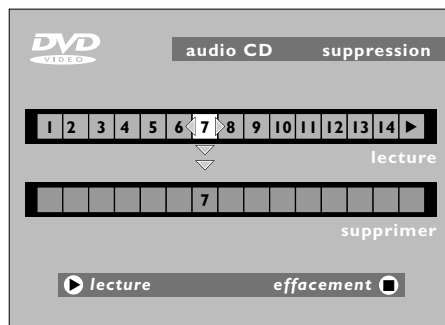

#### Pour sélectionner des plages:

- 1 Mettez un disque en place et passez en mode Stop.
- 2 Appuyez sur ▶.
- 3 Servez-vous des touches ◀ ou ▶ pour vous déplacer vers le premier numéro de plage que vous désirez sélectionner.
- 4 Appuyez sur la touche ▲.
- 5 Sélectionnez ensuite les autres numéros de plage de la même façon. Si vous vous ravisez, vous pouvez supprimer de la sélection les numéros de plage en ordre inverse en appuyant sur la touche ▼ si nécessaire.
- 6 Pour effacer tout votre sélection et recommencer, appuyez sur ■.

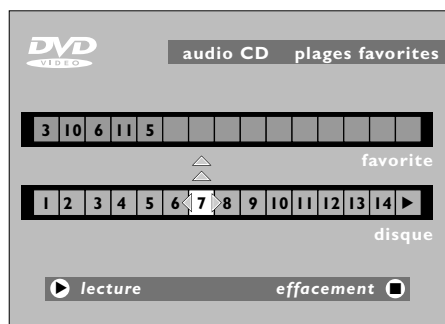

Lorsque votre programme FTS est complet, appuyez sur ► pour faire démarrer la lecture ou sur RETURN pour revenir en mode Stop. Dans les deux cas le programme FTS sera automatiquement mis en mémoire.



## REMARQUE

- Vous pouvez disposer au total d'au moins 100 disques programmés avec FTS. Si vous dépassez ce nombre, le(s) programme(s) lu(s) le moins souvent sera (seront) automatiquement effacé(s).

## RÉGLAGES

Dans le menu d'installation (settings) vous pouvez personnaliser votre lecteur afin qu'il soit adapté à vos exigences.

En mode Stop:

- Appuyez sur SETUP pour obtenir l'écran de réglages (Settings).



- Utilisez les touches **▼ ▲** pour vous déplacer vers la fonction que vous voulez changer puis faites défiler les options à l'aide de **<>** jusqu'à votre option préférée.



- Pour sortir du menu Réglages, appuyez sur RETURN ou sur SETUP.

### audio

Le son sera dans la langue choisie à condition qu'il soit disponible sur le disque lu. Si ce n'est pas le cas, la langue sera celle figurant en premier sur le disque.

### sous-titres

Le sous-titrage sera dans la langue choisie à condition qu'elle soit disponible sur le disque lu. Si ce n'est pas le cas, le sous-titrage sera dans la langue du sous-titrage figurant en premier sur le disque.

### verrouillage enfant

Vous en trouverez la description séparée au chapitre "Verrouillage enfant" p. 43.

### format TV

Réglez en usine sur grand écran (16:9). Si vous désirez un format traditionnel (4:3) vous pouvez choisir "boîte à lettres" pour une image grand écran avec des bandes noires en haut et en bas ou "Pan Scan" pour une image pleine hauteur avec les bords coupés. Si un disque est doté de l'option Pan Scan, l'image se déplacera alors horizontalement pour que l'action principale reste sur l'écran.

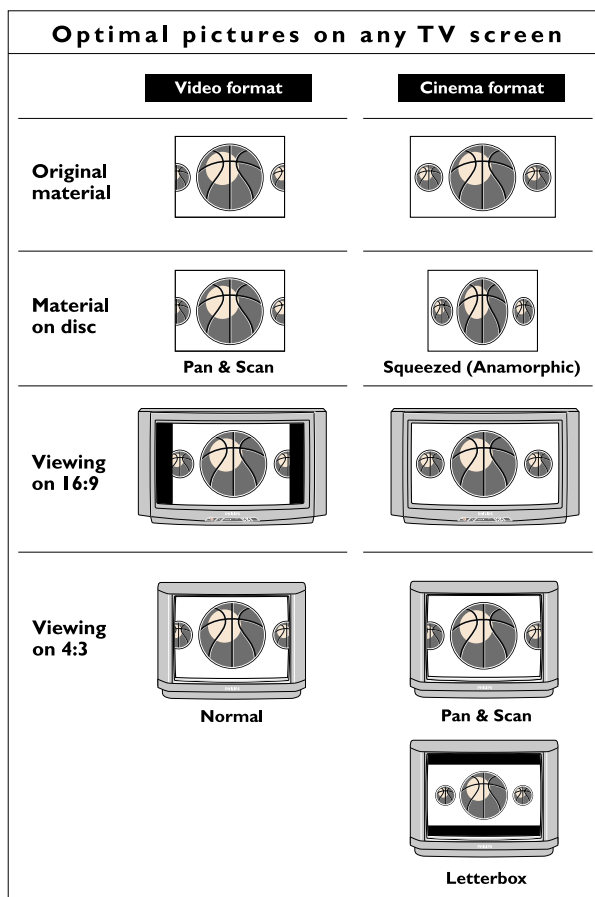

### auto play

Le réglage en usine sur "ON" signifie que la lecture des disques commencera automatiquement dès qu'ils auront été mis en place. Réglez sur Off (hors tension) si vous préférez faire démarrer la lecture manuellement.

### auto FTS

Le réglage en usine sur "ON" signifie que si un disque doté d'un programme FTS (reportez-vous au chapitre "Compilation d'un programme FTS" p. 40) est mis en place, le programme FTS sera lu automatiquement. Réglez-le sur Off (hors tension) si vous préférez commander la lecture FTS manuellement.

# RÉGLAGES

## sortie numérique

Desactive en usine sur "Off", ce qui signifie que la sortie numérique ne produit pas de signal audio. Si vous branchez du matériel doté d'une entrée numérique, changez le réglage pour le mettre sur ALL. Si votre équipement ne comprend pas de décodeur numérique (p. ex. haut-parleurs numériques), placez la sortie numérique sur PCM.

## video shift

Le réglage d'usine prévoit le centrage de l'image sur l'écran du téléviseur. Utilisez cette commande pour personnaliser la position de l'image en la faisant glisser vers la gauche ou vers la droite.

## langage OSD

La langue de l'affichage sur écran sera celle de votre choix.

## 3D Sound

Pour bénéficier d'un son multivoie même avec deux haut-parleurs, mettez le son 3D sous tension.



## VERROUILLAGE ENFANT

### ACTIVATION DU VERROUILLAGE ENFANT

Ceci n'est possible qu'à partir du mode Stop.

- 1 Appuyez sur SETUP (réglages) pour obtenir le menu d'installation (Settings).
- 2 Déplacez-vous sur le verrouillage enfant à l'aide des touches **▼ ▲**.
- 3 Appuyez sur **<** ou **>** pour mettre le verrouillage sur "Actif".
- 4 On vous demandera alors d'introduire un code à quatre chiffres de votre choix puis de confirmer votre choix.
- 5 Ce code doit être introduit pour pouvoir lire tout DVD ou CD Vidéo à moins que vous n'avez au préalable autorisé le disque comme convenant à tout public.
- 6 Pour désactiver le verrouillage enfant répétez la procédure ci-dessus.

### AUTORISER DES DISQUES

- 1 Mettez en place le disque que vous voulez autoriser et refermez le plateau.
  - Votre code d'accès vous sera demandé par affichage OSD.
- 2 Introduisez votre code.
- 3 Passez à Stop, appuyez sur **■**.
- 4 Sélectionnez le verrouillage enfants sur l'affichage OSD en appuyant sur **>**.
  - Il vous sera demandé d'introduire votre code.
- 5 Le disque est à présent autorisé et sera lu de la façon normale, sans code.

Pour supprimer votre autorisation, répétez les étapes 4 et 5.

#### REMARQUE

- Vous pouvez autoriser jusqu'à 50 disques au maximum. Si vous dépassez ce nombre, le(s) disque(s) lu(s) le moins souvent sera (seront) automatiquement privé(s) d'autorisation.

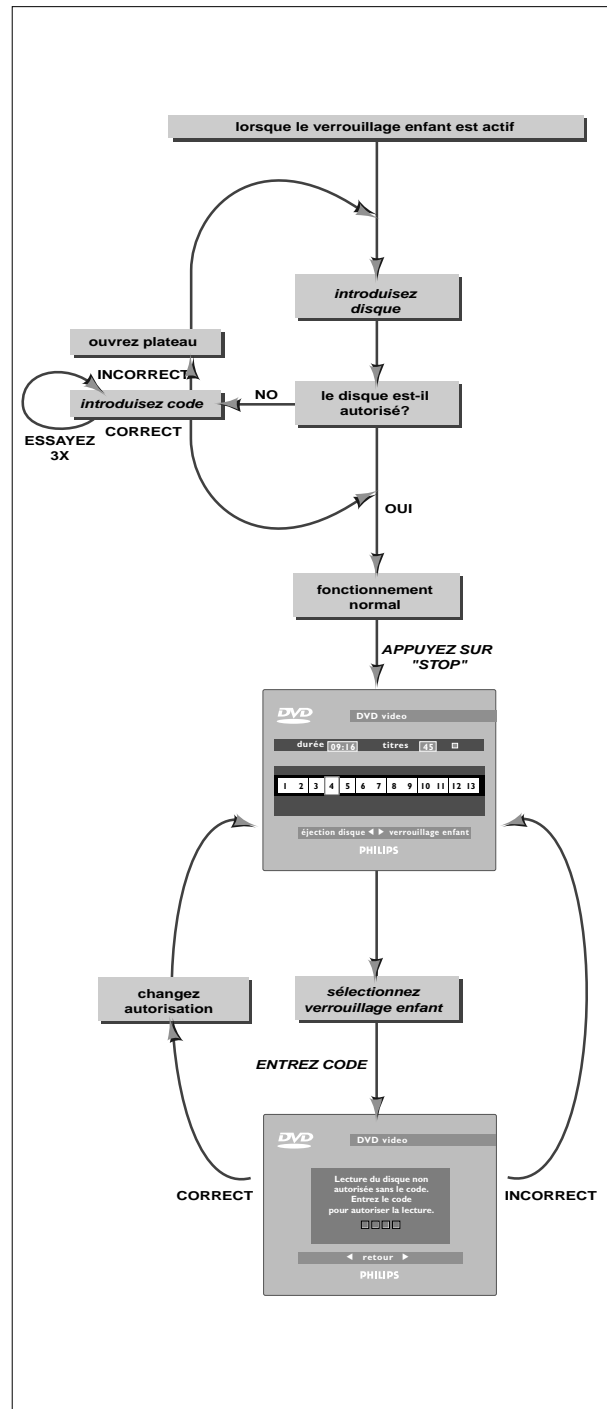

# AVANT DE FAIRE APPEL AU SERVICE APRÈS-VENTE

## AVANT DE FAIRE APPEL AU SERVICE APRÈS-VENTE

En cas de difficultés d'utilisation, veuillez tout d'abord consulter cette liste de points à vérifier.

Il se peut qu'une chose simple vous ait échappé. N'essayez en aucun cas de réparer vous-même le système.

Recherchez le(s) symptôme(s) spécifique(s). Effectuez uniquement les opérations énumérées ci-dessous pour porter remède au(x) symptôme(s) spécifique(s).

### SYMPTÔME

- remède

### PAS D'AFFICHEUR

- Vérifiez que la touche marche/arrêt. est bien placée sur marche.
- Vérifiez que les deux extrémités du câble d'alimentation sont connectées correctement.
- Vérifiez qu'il y a bien du courant à la prise secteur en y branchant.

### PAS D'IMAGE

- Vérifiez que le téléviseur est bien en circuit.
- Sélectionnez le même canal ou entrée sur le téléviseur et sur le lecteur.
- Contrôlez le branchement vidéo.

### IMAGE DÉFORMÉE

- Vérifiez que le disque ne porte pas de traces de doigts et nettoyez-le avec un chiffon doux en partant du centre vers l'extérieur.
- Parfois, une légère distorsion de l'image peut se produire. Il ne s'agit pas d'un dysfonctionnement.

### IMAGE COMPLÈTEMENT DÉFORMÉE DANS LE MENU LECTEUR

- Interrupteur NTSC/PAL est en position erronée mis en place.

### ABSENCE DE COULEUR DANS L'IMAGE DANS LE MENU LECTEUR

- Interrupteur NTSC/PAL est en position erronée mis en place.

### LE DISQUE NE PEUT ÊTRE LU

- Assurez-vous que l'étiquette du disque est orientée vers le haut.
- Nettoyez le disque.
- Vérifiez un éventuel défaut du disque en essayant avec un autre disque.

### PAS DE SON

- Vérifiez les branchements audio.
- Si vous utilisez un amplificateur HiFi, essayez une autre source sonore.

### SON DÉFORMÉ DANS L'AMPLIFICATEUR HIFI

- Vérifiez que la sortie audio gauche/droite (L/R) du lecteur n'est pas connectée à l'entrée phono de l'amplificateur.

### PAS DE RETOUR À L'ÉCRAN D'ACCUEIL APRÈS RETRAIT DU DISQUE

- Reinitialiser à zéro en éteignant le lecteur puis remettez-le en marche.
- Vérifiez si le programme nécessite le chargement d'un autre disque.

### LE LECTEUR NE RÉAGIT PAS À LA TÉLÉCOMMANDE

- Orientez la télécommande directement vers le capteur du lecteur.
- Évitez tout obstacle pouvant interférer avec le trajet du signal.
- Vérifiez ou changez les piles.

### IMAGE DÉFORMÉE OU IMAGE NOIR ET BLANC AVEC DISQUES DVD VIDÉO OU VIDÉO CD OU VIDÉO CD

- Le format du disque ne correspond pas au téléviseur utilisé (NTSC/PAL).

### ABSENCE DE SON PAR LA SORTIE NUMÉRIQUE

- Vérifiez les branchements numériques.
- Vérifiez le menu Réglages et assurez-vous que la sortie numérique est sur "on".
- Vérifiez que le format audio de la langue du son sélectionné correspond aux possibilités de votre récepteur.

### LES TOUCHES NE RÉAGISSENT PAS

- Remettez l'appareil à zéro par mise hors tension, puis à nouveau sous tension du lecteur.

## NETTOYER DES DISQUES

Des problèmes peuvent survenir si le disque mis en place dans le lecteur est sale. Nettoyez par conséquent vos disques régulièrement avec un chiffon doux en essuyant du centre vers la périphérie.

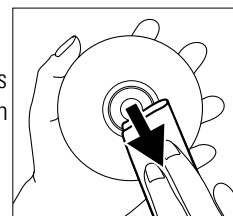

### ATTENTION

**N'utilisez pas de produits dissolvants comme l'essence, les diluants, les produits de nettoyage disponibles dans le commerce ou une bombe antistatique prévue pour les disques analogiques.**



## PROGRAMME DE DIAGNOSTIC

Si la panne persiste, exécutez le programme de diagnostic du lecteur.

### INSTRUCTIONS

---

- 1** Mettez le lecteur hors tension.
- 2** Maintenez enfoncées les touches OPEN/CLOSE et **II** et mettez le lecteur sous tension.
  - **'BUSY'** apparaît sur l'afficheur, accompagné d'un compteur. Lorsque le compteur a atteint zéro, le test est terminé.
  - Au bout de quelques minutes, le message **'BUSY'** devient **'ERROR'** ou **'PASS'**.
- 3** Mettez le lecteur hors tension pour sortir du programme de diagnostic.
- 4** **'ERROR'** signifie que votre lecteur a besoin d'être réparé. Contactez votre revendeur ou le centre d'informations consommateurs Philips (CIC).
- 5** **'PASS'** signifie que le programme de diagnostic n'a détecté aucun défaut. Dans ce cas, le mauvais fonctionnement peut être dû à une erreur d'interprétation des instructions, ou bien à la mise en place d'un disque non approprié, ou à de mauvais branchements. Si vous ne parvenez pas à résoudre le problème, contactez votre revendeur ou le centre d'informations consommateurs de Philips (CIC).
- 6** Vous trouverez le numéro de téléphone du centre d'informations consommateurs de Philips (CIC) dans le livret de garantie.

