

Register your product and get support at
www.philips.com/welcome

SDV8622/12



FR Mode d'emploi

PHILIPS

Table des matières

1 Important	4
Sécurité	4
Utilisation en intérieur	4
Utilisation en extérieur	4
Recyclage	4

2 Votre SDV8622/12	5
Contenu de l'emballage	6

3 Mise en route	7
Installation	7
Connexion au téléviseur	10
Configuration d'un tuner numérique avec cette antenne	10

4 Foire aux questions	11
------------------------------	----

5 Garantie et réparation	11
---------------------------------	----

6 Glossaire	12
--------------------	----

1 Important

Sécurité

Ce manuel contient des informations importantes sur l'antenne intérieure / extérieure de télévision Philips. Lisez-le attentivement avant de commencer l'installation et la configuration.

Utilisation en intérieur

- L'appareil ne doit pas être exposé aux fuites et aux éclaboussures. Aucun objet rempli de liquide, par exemple un vase, ne doit être placé sur l'appareil.
- Pour couper complètement l'alimentation, débranchez la prise secteur de l'appareil.
- Si la fiche d'alimentation secteur est utilisée comme dispositif de sectionnement, celle-ci doit rester facilement accessible.
- Aucune flamme nue, par exemple une bougie allumée, ne doit être placée sur l'appareil.

Utilisation en extérieur

- Si vous installez une antenne pour la première fois, pour votre propre sécurité et celle des autres, demandez l'aide d'un professionnel.
- Effectuez autant d'opérations que possible au sol.
- Choisissez bien le lieu d'installation. Rappel : les lignes électriques et les lignes téléphoniques se ressemblent. Pour votre sécurité, rappelez-vous que les lignes aériennes peuvent provoquer des blessures mortelles.
- Assurez-vous que le lieu d'installation possède une structure capable de

supporter toutes les charges (le poids d'une antenne, le poids de la glace, le poids de la neige et la force du vent).

- Vérifiez que le lieu d'installation est bien protégé des fuites.
- N'installez pas votre antenne un jour pluvieux ou venteux.
- Si de l'eau tombe de l'assemblage, éloignez-vous immédiatement. Rappel : l'antenne, le mât, le câble et les fils de hauban en métal sont d'excellents conducteurs de courant électrique. Le moindre contact de l'un de ces éléments avec une ligne électrique peut provoquer une électrocution puis la mort.
- Si l'un des éléments de l'antenne entre en contact avec une ligne électrique, ne le touchez pas et n'essayez pas de le retirer vous-même. Contactez votre fournisseur d'électricité local. Ils le retireront en toute sécurité.
- Si un accident survient avec les lignes électriques, demandez immédiatement de l'aide auprès d'une personne qualifiée.

Recyclage



Votre produit a été conçu et fabriqué avec des matériaux et des composants de haute qualité pouvant être recyclés et réutilisés.

La présence du symbole de poubelle barrée indique que le produit est conforme à la directive européenne 2002/96/CE :



Ne jetez pas ce produit avec les ordures ménagères ordinaires. Renseignez-vous sur les dispositions en vigueur dans votre région concernant la collecte séparée des appareils

électriques et électroniques. La mise au rebut correcte de l'ancien produit permet de préserver l'environnement et la santé.



Sur un produit, ce logo signifie qu'une contribution financière a été versée au système de récupération et de recyclage national correspondant.

© 2011 Koninklijke Philips Electronics N.V. Tous droits réservés. Toute reproduction, partielle ou intégrale est interdite sans le consentement écrit préalable du détenteur des droits d'auteur. Les marques commerciales sont la propriété de Koninklijke Philips Electronics N.V. ou de leurs détenteurs respectifs.



2 Votre SDV8622/12

Félicitations pour votre achat et bienvenue dans le monde de Philips !

Pour profiter pleinement de l'assistance offerte par Philips, enregistrez votre produit à l'adresse suivante : www.philips.com/welcome.

Contenu de l'emballage

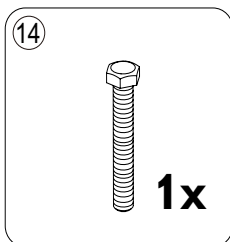
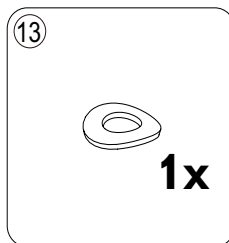
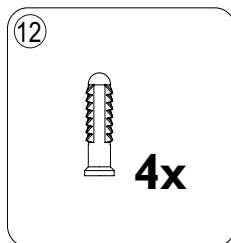
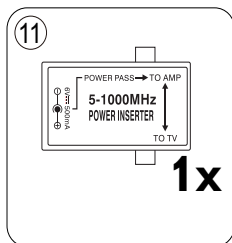
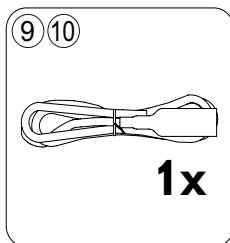
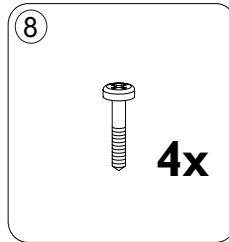
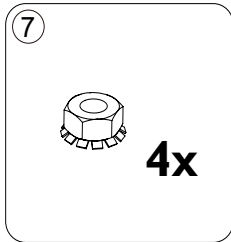
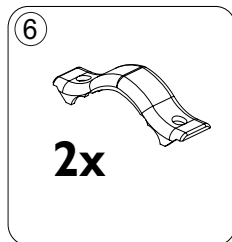
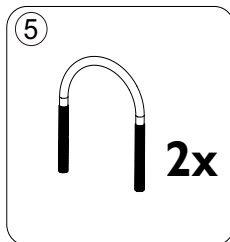
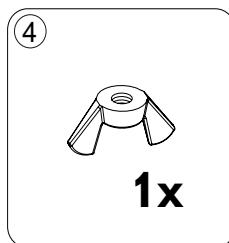
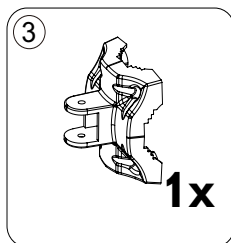
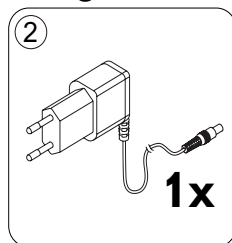
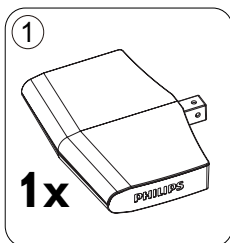

- ① Antenne SDV8622/12
- ② Adaptateur secteur 100-240 V CA/6 V CC 500 mA
- ③ Support mural / du mât
- ④ Écrou
- ⑤ Boulons en U
- ⑥ Fixation du mât
- ⑦ Écrous avec rondelles de frein

- ⑧ Vis à bois 25 mm
- ⑨ Câble coaxial 6 m avec connecteurs
- ⑩ Cache de protection
- ⑪ Injecteur de courant
- ⑫ Chevilles en plastique
- ⑬ Rondelle
- ⑭ 1 vis à tête hexagonale 40 mm

3 Mise en route

Installation

Informations relatives à l'installation

Cette antenne utilise un module d'injection de courant pour alimenter l'amplificateur de l'antenne.

Pour le bon fonctionnement de cette antenne, il est indispensable de connecter le module d'injection de courant entre l'antenne et tout autre appareil tel que des répartiteurs, des transformateurs d'adaptation, des réseaux, etc.

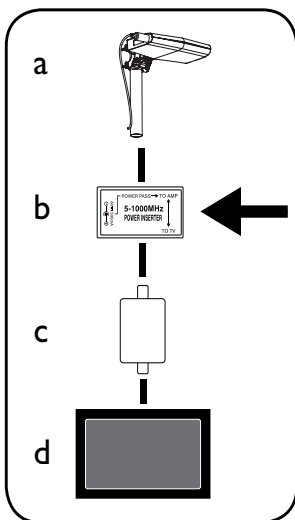

a	Antenne avec amplificateur intégré
b	Module d'injection de courant
c	Répartiteurs ou transformateurs d'adaptation (non fournis)
d	Téléviseur ou périphérique vidéo

Définition de l'intensité du signal

Avant l'installation, déterminez l'emplacement le plus approprié pour une réception optimale. Il est important qu'il n'y ait aucun obstacle entre l'antenne et l'émetteur. Pour de meilleurs résultats, assurez-vous que l'antenne fait face à l'émetteur.

Remarque

- À l'intérieur, choisissez un emplacement à proximité d'une fenêtre : l'antenne identifiera clairement la position de l'émetteur.

Remarque

- Pour éviter les interférences, éloignez l'antenne de toute surface métallique.

Pour une installation murale à l'intérieur

Remarque

- Assemblez tous les éléments sur le sol avant d'installer l'antenne sur le mur ou le mât.

- 1 Utilisez l'écrou ④, la rondelle ③ et la vis à tête hexagonale ② pour fixer l'antenne au support mural/du mât.

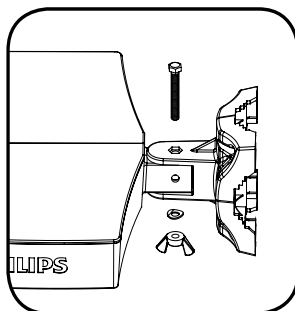

- 2 Utilisez les trous du support mural/du mât ③ comme guide pour marquer la position des vis à bois.

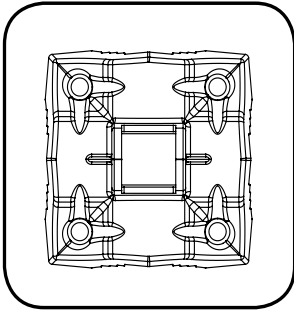

- 3 Utilisez les vis à bois ⑧ pour fixer fermement l'antenne au mur de bois.

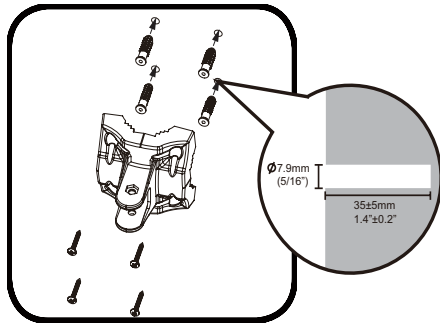
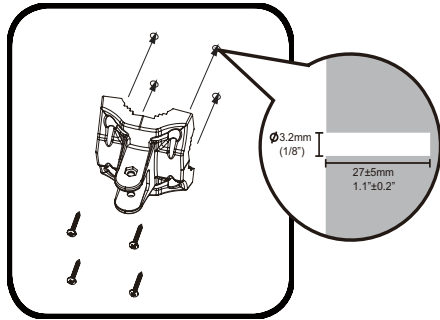

Pour une installation sur mât en extérieur

Remarque

- Assemblez tous les éléments sur le sol. Fixez l'antenne entière après avoir assemblé tous les éléments.

- 1 Utilisez l'écrou ④, la rondelle ⑤ et la vis à tête hexagonale ⑥ pour fixer l'antenne au support mural/du mât.

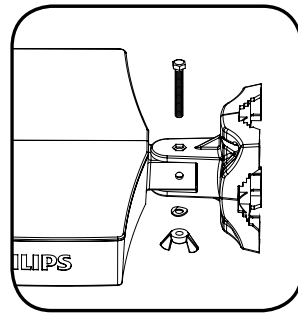

- 2 Insérez les boulons en U ⑦ dans les trous du support mural/du mât ③. Faites glisser les fixations du mât ④ sur les boulons en U ⑦. Fixez les 4 écrous avec les rondelles de frein ⑦ aux boulons en U ⑦.

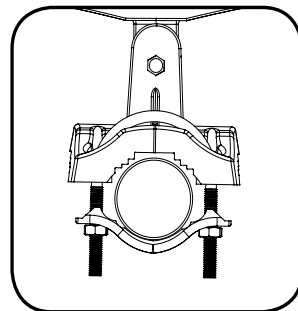

- 3 Fixez fermement l'assemblage sur le mât.

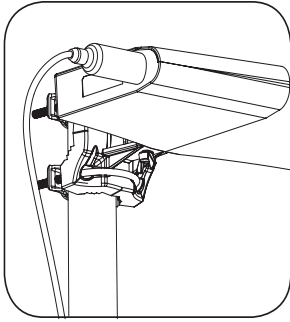

- 4 Faites pivoter le mât pour modifier l'orientation.

- 5 Connectez le câble coaxial ⑨ au connecteur F sur la face inférieure de l'unité. Placez le cache de protection ⑩ sur la connexion.

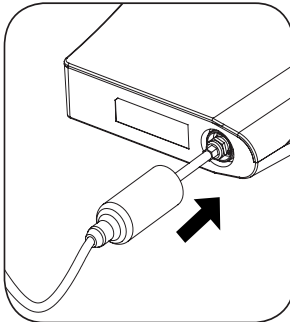

Tourner

Vous pouvez faire pivoter l'antenne ou le montant de 90 degrés.

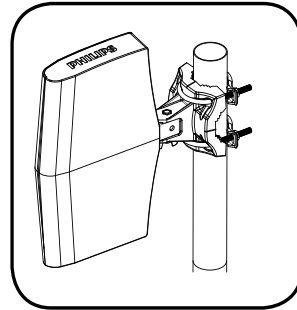
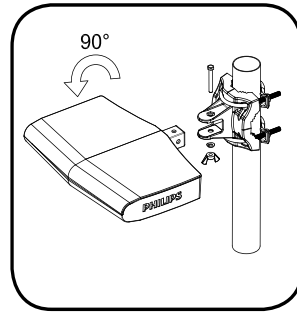

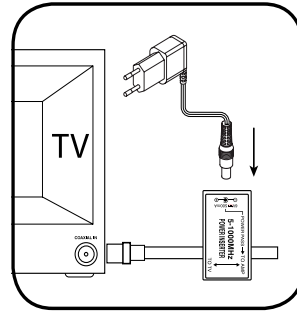
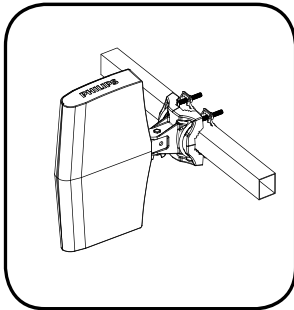
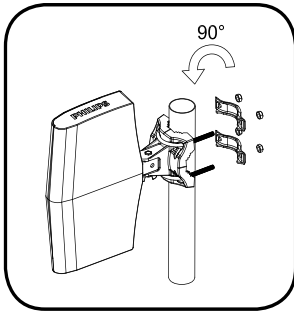

Avertissement

- L'injecteur de courant et l'adaptateur secteur ne doivent être utilisés qu'à l'intérieur.

Conseil

- Cette antenne comprend un câble coaxial 3C-2V de 6 m. S'il ne correspond pas à vos besoins, remplacez le câble par un câble coaxial RG-6 plutôt que d'étendre le câble existant.

Connexion au téléviseur

Remarque

- Comme précédemment noté, l'amplificateur (l'injecteur de courant + l'alimentation) doit être placé en ligne entre l'antenne et n'importe quel séparateur ou n'importe quels appareils supplémentaires.

- 1 Connectez le câble coaxial ⑨ de l'antenne au connecteur comportant l'étiquette AMP sur l'injecteur de courant ⑩.
- 2 Connectez l'injecteur de courant ⑩ à l'entrée d'antenne sur le téléviseur, le décodeur numérique, le séparateur ou les autres appareils.
- 3 Connectez la fiche d'alimentation ⑫ à l'injecteur de courant ⑩, puis branchez l'adaptateur secteur ⑬ sur une prise CA de 100-240 V.

Configuration d'un tuner numérique avec cette antenne

Le tuner TV numérique vous permet d'installer toutes les chaînes disponibles. Ce processus automatique fait partie de la configuration du tuner. Assurez-vous que l'antenne a été configurée correctement pour que le tuner puisse recevoir les chaînes disponibles.

Il existe deux manières de brancher l'antenne sur le téléviseur :

- Branchez l'antenne sur un tuner numérique. Si le signal est suffisamment puissant, les chaînes peuvent être enregistrées automatiquement dans le tuner.
- Branchez directement l'antenne sur le téléviseur. Réglez les chaînes analogiques et trouvez le meilleur emplacement pour l'antenne. Ensuite, branchez à nouveau l'antenne sur le tuner numérique. Vérifiez que le signal est assez puissant avant d'installer les chaînes avec le tuner.

4 Foire aux questions

Cette antenne peut-elle fonctionner avec des transmissions analogiques ?

Oui, cette antenne peut recevoir des émissions de télévision analogiques sur les bandes passantes UHF et VHF.

Cette antenne peut-elle recevoir des émissions numériques ou fonctionner avec des émissions HD-DVB ?

Oui, cette antenne est conçue pour recevoir des émissions DVB et HDTV numériques sur les bandes passantes UHF et VHF.

Peut-on brancher l'antenne sur l'alimentation CC d'un bateau, d'une caravane ou en camping ?

Oui, vous trouverez une prise d'alimentation CC à l'arrière de l'antenne. Branchez votre câble/adaptateur sur l'antenne, puis sur la source d'alimentation.

Où dois-je placer l'antenne pour obtenir la meilleure réception possible ?

Choisissez un emplacement à proximité d'une fenêtre : l'antenne identifiera clairement la position de l'émetteur.



Conseil

- Pour obtenir une réception optimale, éloignez l'antenne de toute surface métallique afin d'éviter les interférences.

Puis-je configurer cette antenne avec un tuner numérique ?

Oui, cette antenne peut être configurée avec un tuner numérique (reportez-vous à la section « Configuration d'un tuner numérique avec cette antenne »).

5 Garantie et réparation

Pour plus d'informations sur la garantie, visitez le site : www.philips.com/welcome

Pour obtenir une assistance technique, envoyez-nous un e-mail indiquant la référence du modèle et comportant une description détaillée du problème à l'adresse : accessorysupport@philips.com

6 Glossaire

A

Amplificateur

Appareil formé soit d'un circuit monoétage, soit d'un grand circuit à plusieurs étages, destiné à créer un gain, c'est-à-dire à rendre les petits signaux plus grands.

Antenne

Appareil pouvant se présenter sous la forme d'une tige métallique ou d'un fil, servant à capter un signal de fréquence radio reçu ou à émettre un signal RF transmis.

C

Câble coaxial

Conducteur en cuivre mono-brin, entouré d'une couche isolante recouverte d'un ruban de cuivre blindé et enfin d'une enveloppe isolante. Ligne de transmission à impédance constante non équilibrée. Dans le domaine de l'audio, ce type de ligne est souvent utilisé pour des signaux de niveau bas ou ligne émis dans des connecteurs RCA.

D

DVB (Digital Video Broadcasting, diffusion vidéo numérique)

DVB est un ensemble de normes internationales ouvertes pour la télévision numérique.

F

FM (Frequency Modulation)

En diffusion radio, méthode de modulation dans laquelle la fréquence de la tension du transporteur varie en fonction de la fréquence de la tension de modulation.

H

HDTV (High-Definition Television, télévision haute définition)

Système d'émission de télévision numérique doté d'une résolution supérieure à celle des systèmes traditionnels (téléviseur de définition standard ou SDTV). HDTV est diffusée numériquement. Les anciens systèmes utilisaient la diffusion analogique, mais on utilise aujourd'hui des signaux de télévision numérique (DTV), qui requièrent moins de bande passante en raison de la compression vidéo numérique.

U

UHF (Ultra high frequency, ultrahaute fréquence)

En radio ou télédiffusion : gamme de fréquences des ondes électromagnétiques qui se situe entre 300 MHz et 3 GHz (3 000 MHz).

V

VHF (Very high frequency, très haute fréquence)

En radio ou télédiffusion : gamme de fréquences des ondes électromagnétiques qui se situe entre 30 MHz et 300 MHz.

