

Manuel d'utilisation



26PW8402/37
30PW8402/37
34PW8402/37
30PW8502/37
34PW8502/37
30PW850H



Merci d'avoir choisi Philips.

Besoin d'aide rapide?

Veillez lire votre Instructions d'utilisation d'abord pour avoir des conseils rapides qui facilitent l'utilisation de votre produit Philips. Si vous avez lu les instructions et que vous avez encore besoin d'aide, vous pouvez accéder à notre aide en ligne sur www.p4c.philips.com ou composer le 1-888-PHILIPS (1-888-744-5477) avec votre produit sous la main.

No. de modèle : _____

No. de série : _____

PHILIPS

Retournez rapidement votre carte d'enregistrement de garantie pour profiter pleinement de votre achat.

L'enregistrement de votre modèle auprès de PHILIPS confirme votre éligibilité à tous les bénéfices mentionnés ci-dessous. N'oubliez donc pas de remplir votre carte d'enregistrement de garantie et de nous la retourner le plus tôt possible afin d'assurer :

*Preuve d'achat

Retournez la carte d'enregistrement ci-incluse afin de garantir que la date d'achat de votre produit sera classée dans nos dossiers et éviter ainsi le besoin de remplir d'autres formulaires afin d'obtenir votre service de garantie.

*Avis sur la sécurité des produits

En enregistrant votre produit, vous serez avisé - directement par le fabricant - de toutes déficiences compromettant la sécurité ou de tout retrait du produit du marché.

*Bénéfices additionnels de l'enregistrement du produit

L'enregistrement de votre produit garantit que vous bénéficierez de tous les privilèges auxquels vous avez droit y compris des offres-rabais spéciales.

PHILIPS

Nous vous félicitons de votre achat et vous souhaitons la bienvenue dans la « famille »!

Cher propriétaire d'un produit PHILIPS :

Merci de votre confiance en PHILIPS. Vous avez choisi un produit de fabrication et de garantie supérieures parmi les meilleurs disponibles sur le marché. Et nous ferons tout en notre pouvoir pour que vous soyez pleinement satisfait de votre achat pour des années à venir.

En tant que membre de la « famille » PHILIPS, vous avez droit à une protection inégalée par l'une des garanties les plus complètes de l'industrie ainsi qu'à des réseaux de service sans pareil.

De plus, votre achat garantit que vous recevrez toutes les informations et offres spéciales auxquelles vous avez droit, ainsi qu'un accès facile à toute une gamme d'accessoires disponibles via notre réseau de téléachat.

Mais ce qui est encore plus important, vous pouvez compter sur notre engagement total quand il s'agit de votre entière satisfaction. C'est notre façon de vous souhaiter la bienvenue et de vous remercier de votre investissement dans un produit PHILIPS.

P.S. Pour bénéficier au maximum de votre produit PHILIPS, assurez-vous de remplir et de retourner votre carte d'enregistrement de garantie le plus tôt possible.

Sachez reconnaître ces symboles de sécurité



 Ce symbole « d'éclair » s'applique aux matériaux non isolés présents dans votre appareil et pouvant causer un choc électrique. Pour assurer la sécurité des membres de votre famille, veuillez ne pas enlever le couvercle de votre produit.

 Les « points d'exclamation » ont pour but d'attirer votre attention sur des caractéristiques à propos desquelles vous devez lire soigneusement la documentation accompagnant l'appareil afin d'éviter tout problème d'exploitation ou d'entretien.

AVERTISSEMENT : Afin de réduire les risques d'incendie ou de choc électrique, ne pas exposer cet appareil à la pluie ou à l'humidité et les objets remplis de liquide, comme les vases, ne doivent pas être placés sur le dessus de l'appareil.

CAUTION : To prevent electric shock, match wide blade of plug to wide slot, fully insert.

ATTENTION : Pour éviter les chocs électriques, introduire la lame la plus large de la fiche dans la borne correspondante de la prise et pousser à fond.

À l'usage du client

Entrez ci-dessous le numéro de série qui se trouve à l'arrière du boîtier du dispositif. Conservez ces informations pour référence ultérieure.

No. de modèle : _____

No. de série : _____

PHILIPS

Visitez notre site sur le Web à <http://www.philips.com>

CONSIGNES DE SÉCURITÉ IMPORTANTES

Veuillez lire ces consignes avant de faire fonctionner cet appareil

1. Lire les instructions.
2. Conserver les instructions.
3. Obéir à tous les avertissements.
4. Suivre toutes les instructions.
5. Éviter d'utiliser cet appareil à proximité d'une source d'eau.
6. Nettoyer à l'aide d'un linge sec seulement.
7. Ne pas nuire à la circulation des orifices de ventilation. Effectuer l'installation selon les instructions du fabricant.
8. Ne pas installer près d'une source de chaleur comme un radiateur, un registre de chaleur, une cuisinière ou tout autre appareil (y compris les amplificateurs) qui dégage de la chaleur.
9. Ne pas contourner la mesure de sécurité de la fiche polarisée ou de mise à la terre. Une fiche polarisée dispose de deux lames dont l'une est plus large que l'autre. Une fiche avec mise à la terre est dotée de deux lames ainsi que d'une troisième broche de mise à la terre. La lame plus large ou troisième broche est fournie pour votre sécurité. Lorsque la fiche fournie ne correspond pas à votre prise, consulter un électricien pour qu'il effectue le remplacement de la prise périmée.
10. Protéger le cordon d'alimentation en évitant de marcher dessus ou de le coincer particulièrement au niveau de la fiche, des prises de courant et à l'endroit où il sort de l'appareil.
11. N'utiliser que l'équipement ou les accessoires spécifiés par le fabricant.
12.  L'appareil ne doit être utilisé qu'avec le chariot, socle, trépied, support ou table spécifié par le fabricant ou vendu avec l'appareil. Un appareil utilisé en combinaison avec un chariot doit être déplacé avec soin afin d'éviter les risques de blessures occasionnées par le renversement de l'appareil.
13. Débrancher cet appareil durant les orages électriques ou lorsqu'il n'est pas utilisé pour une période de temps prolongée.
14. L'entretien ou la réparation de l'appareil doit être effectué par un personnel qualifié seulement. Il faut faire réparer l'appareil dès que celui-ci a été endommagé, qu'il s'agisse du cordon ou de la fiche d'alimentation, si du liquide a été renversé ou des objets sont tombés dans l'appareil, s'il a été exposé à la pluie ou à une humidité excessive, s'il ne fonctionne pas normalement ou s'il a subi un choc.
15. Ce produit peut contenir du plomb et du mercure. La mise au rebut de ces substances peut être réglementée par suite de considérations environnementales. Pour de plus amples informations concernant la mise au rebut ou le recyclage de l'appareil, communiquer avec les autorités locales ou avec la Electronic Industries Alliance : www.eiae.org
16. **Dommages nécessitant des réparations** - L'appareil doit être réparé par un personnel qualifié lorsque :
 - A. Le cordon ou la fiche d'alimentation est endommagé ;
 - B. Des objets sont tombés dans l'appareil ou du liquide a été renversé dans l'appareil ; ou
 - C. L'appareil a été exposé à la pluie ; ou
 - D. L'appareil semble ne pas fonctionner correctement ou affiche un changement marqué dans la performance ; ou
 - E. L'appareil a subi un choc ou le boîtier est endommagé.
17. **Inclinaison/stabilité** - Tous les postes de télévision doivent répondre aux normes de sécurité internationales globales recommandées, relativement aux propriétés d'inclinaison et de stabilité du boîtier.
 - Il ne faut pas compromettre ces normes de construction par une utilisation excessive de force sur la partie avant ou supérieure du boîtier afin d'éviter de faire renverser l'appareil.
 - De plus, ne pas mettre vos enfants ou vous-même en danger, en plaçant des dispositifs électroniques ou des jouets sur le dessus du poste. Ces objets pourraient tomber du téléviseur sans qu'on s'y attende et entraîner des dommages ou des blessures.
18. **Montage mural ou montage au plafond** - Si l'appareil doit être monté au mur ou au plafond, l'installation doit être effectuée selon les recommandations du fabricant.
19. **Lignes électriques** - Une antenne extérieure doit être installée loin des lignes électriques.
20. **Mise à la terre d'une antenne extérieure** - Si une antenne extérieure est connectée au récepteur, s'assurer que le système d'antenne est mis à la terre de façon à fournir une protection contre les surcharges de courant et les charges statiques accumulées.
L'article 810 du Code national de l'électricité, ANSI/NFPA No. 70-1984, offre des informations relatives à la mise à la terre correcte du mât et des structures de support, la mise à la terre de la descende d'antenne vers un dispositif de décharge, la taille des connecteurs de mise à la terre, l'emplacement du dispositif de décharge d'antenne, le raccordement des conducteurs de terre ainsi qu'aux exigences relatives au conducteur de terre. Voir la figure ci-dessous.
21. **Pénétration d'objet et de liquide** - Prendre tous les soins nécessaires pour éviter que des objets tombent ou que des liquides coulent dans le boîtier à travers les orifices.
 - a) Avertissement : Afin de réduire les risques d'incendie ou de choc électrique, ne pas exposer cet appareil à la pluie ou à l'humidité et les objets remplis de liquide, comme les vases, ne doivent pas être placés sur le dessus de l'appareil.
22. **MISE EN GARDE concernant les piles** - Pour prévenir la fuite des piles pouvant entraîner des blessures, des dégâts matériels ou endommager l'appareil :
 - Installer toutes les piles de façon à ce qu'elles correspondent aux bornes + et -, tel qu'indiqué sur le dispositif.
 - Ne pas mélanger les piles (neuves et usagées ou carbone et alcaline, etc.).
 - Retirer les piles du boîtier lorsque la télécommande n'est pas utilisée pour une période de temps prolongée.

Remarque pour les installateurs de système de câble : ce rappel est à l'intention des installateurs de système de câble afin d'attirer leur attention sur l'article 820-40 du code NEC fournissant les marches à suivre en ce qui a trait à une mise à la terre adéquate et en particulier spécifie que le câble de masse doit être raccordé au système de mise à la masse du bâtiment, aussi près que possible du point d'entrée du câble.

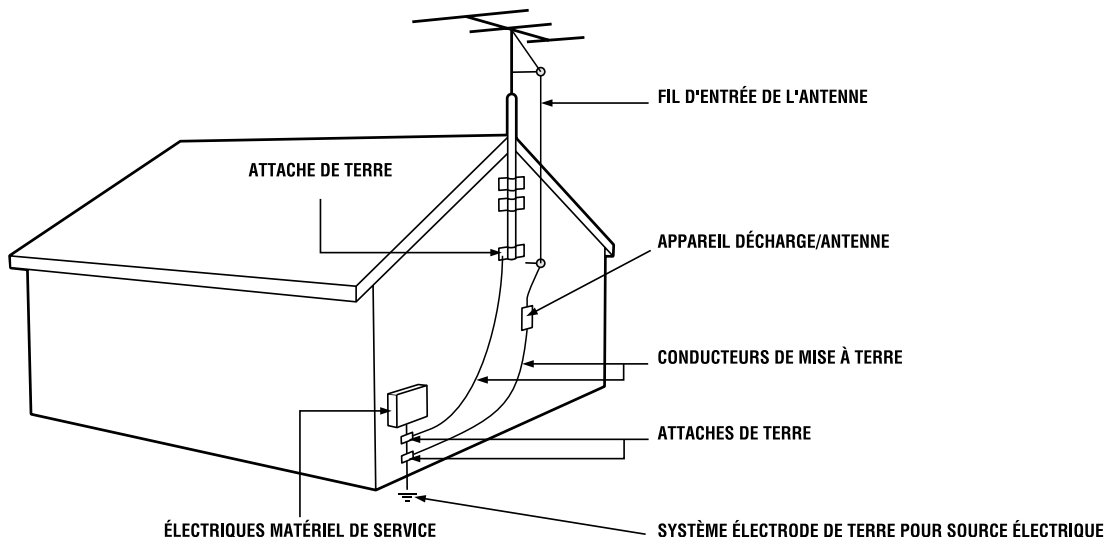

TABLE DES MATIÈRES

INTRODUCTION

Bienvenue/Enregistrement de votre téléviseur	2
Sécurité/Précautions	2-3
Fonctions	4



MENU INSTALLATION

Utilisation de la commande de Langage	5
Réglage de la commande Mode Synt.	5
Comment programmer des canaux automatiquement	6
Utilisation de la commande de Prog. Préférés	6
Utilisation de la commande de Nom	7-8



MENU IMAGE

Réglage des commandes Image	9
-----------------------------	---



MENU SON

Réglage des commandes Son	10
---------------------------	----



MENU FONCTIONS

Réglage des commandes Minuterie	11
Comment régler la fonction AutoChron™	12
Comprendre la commande Verrouillage auto	13
Réglage du code d'accès Verrouillage Auto	14
Comment utiliser Verrouillage Auto. pour bloquer des chaîne	15
Réglage du code d'accès Verrouillage Auto.	16
Comment bloquer des programmes selon un classement de films	17
Comment bloquer des émissions selon un classement d'émission de télévision	18
Autres options de blocage Verrouillage auto. - Commande	
Bloquer	19
Comment réviser vos paramètres Verrouillage auto.	20
Comment utiliser la commande Plein Ecran	21
Comment utiliser la commande de Sous-titres	22
Comment utiliser la commande de Rotation	23
Comment utiliser la commande de Dynamique NR (Réduction du bruit)	24
Comment utiliser la commande de OSD Permanent	24
Utilisation de la commande QuadraSurf™ (et A/CH)	25-26
Comment utiliser la commande de Liste de programmes	27
Comment activer les commandes à l'aide de la commande Activer	27
Comment régler la commande de Sommeil	28
Comment utiliser la commande Freeze	28
Utilisation de la commande AutoPicture	29
Utilisation de la commande AutoSound	29



FONCTIONS CONNEXES DE LA TÉLÉCOMMANDE

Utilisation de la télécommande avec des dispositifs externes	
Mode Selection	30
Méthode d'entrée de code	31
Liste de codes d'entrée pour les dispositifs accessoires	32-34
Boutons spécifiques à la télécommande de magnétoscope	35



INFORMATIONS GÉNÉRALES

Dépannage	36
Soins et nettoyage	37
Index	38
Remarque	39

Fonctions:

Active Control™ (Comm. activée) permet de mesurer et de corriger continuellement tous les signaux entrants afin d'obtenir une qualité d'image supérieure. Cette fonction permet de surveiller et de corriger la commande de netteté ainsi que la commande de réduction de bruit.

Panneau de prises audio/vidéo permet d'effectuer des connexions directes avec des magnétoscopes, DVD ou autres dispositifs et de fournir une image de télévision et une lecture audio de qualité

Commande AVL (Audio Volume Leveler) ou limiteur de niveau audio. Permet de garder le son du téléviseur à un niveau égal. Les variations sonores qui se produisent lors d'un changement de programme ou durant les pauses commerciales sont ainsi réduites pour offrir une sonorité plus uniforme et agréable.

AutoLock™ (Verrouillage auto.) permet de bloquer les programmes ou canaux selon certains classements si vous ne voulez pas que vos enfants écoutent des émissions qui vous semblent inappropriées.

AutoPicture™ permet de modifier les paramètres d'image (couleur, teinte, contraste, etc.) pour différents types de programme, personnel, film, sports, multimédia (jeux) ou signal faible par simple pression d'un bouton.

AutoSound™ permet de sélectionner entre quatre commandes réglées en usine et une commande personnelle que vous réglez selon vos préférences via le menu Son à l'écran. Les quatre commandes réglées en usine — multimédia, parole, musique, ou film — vous permettent de personnaliser l'audio de votre téléviseur et d'améliorer le programme en cours de visualisation.

Prog. Préférés permet d'ajouter ou de supprimer des canaux de la liste de canaux sauvegardés dans la mémoire du téléviseur. Grâce au Prog. préférés, il est facile de limiter ou d'augmenter le nombre de canaux qui vous sont disponibles lorsque vous appuyez sur les boutons CH +/- de votre télécommande.

Sous-titres permet de lire le contenu vocal des programmes de télévision sur l'écran de votre téléviseur.

Télécommande à infrarouge permet de faire fonctionner votre téléviseur et autres dispositifs de télécommande à infrarouge, comme magnétoscope, lecteur DVD, convertisseur de canaux et récepteur de signaux par satellite.

Menu à l'écran permet d'afficher des messages et des instructions concernant les différentes fonctions du téléviseur (affichables en anglais, français ou espagnol).

Sommeil met automatiquement le téléviseur hors tension après une période de temps déterminée.

Minuterie permet de régler votre téléviseur pour qu'il s'allume ou qu'il s'éteigne une fois ou chaque jour comme un réveil.



En tant que partenaire Energy Star®, Philips Consumer Electronics a déterminé que ce produit répond aux directives d'efficacité énergétique Energy Star®. Energy Star® est une marque de commerce déposée aux États-Unis. L'utilisation de produits portant l'étiquette Energy Star® permet d'économiser l'énergie. Économiser l'énergie réduit la pollution de l'air ainsi que votre facture d'électricité !

Active Control, AutoPicture, AutoSound, AutoSurf et Incredible Surround sont des marques déposées de Philips Consumer Electronics Company. Copyright 2003 Philips Consumer Electronics.

Manufacturé avec l'autorisation de Dolby Laboratories. "Dolby" et le symbole double D sont des marques de commerce de Dolby Laboratories.

GUIDE D'UTILISATION ET D'INSTALLATION RAPIDE

Consultez le **Guide d'utilisation et d'installation rapide** (fourni avec votre téléviseur) pour plus de détails sur les sujets suivants :

- Connexions de votre téléviseur
- Fonctionnement de base du téléviseur et de la télécommande



Quick Use and Hookup Guide
Guía Rápida de Uso y Configuración
Guide d'Utilisation Rapide

34PW6422/37
34PW6423/37
34PW6424/37
34PW6522/37
34PW6523/37
34PW6524/37

PHILIPS
9111 011 6601



LANGAGE

Une option de LANGAGE est disponible pour les utilisateurs de langue française ou espagnole. La commande LANGAGE vous permet d'afficher les menus à l'écran du téléviseur en anglais, espagnol et français.

- 1 Appuyez sur le bouton MENU/SELECT de la télécommande pour afficher le menu à l'écran.
- 2 Appuyez sur le bouton de CURSEUR BAS plusieurs fois jusqu'à ce que INSTALLATION soit affiché en surbrillance.
- 3 Appuyez sur le bouton de CURSEUR DROIT pour faire déplacer le menu vers la gauche et mettre LANGAGE en surbrillance.
- 4 Appuyez sur le bouton de CURSEUR DROIT pour mettre l'option LANGAGE en surbrillance.
- 5 Appuyez sur le bouton de CURSEUR HAUT ou BAS pour sélectionner ENGLISH (Anglais) FRANCAIS ou ESPANOL (Espagnol).
- 6 Appuyez sur le bouton STATUS/EXIT pour supprimer le menu à l'écran.

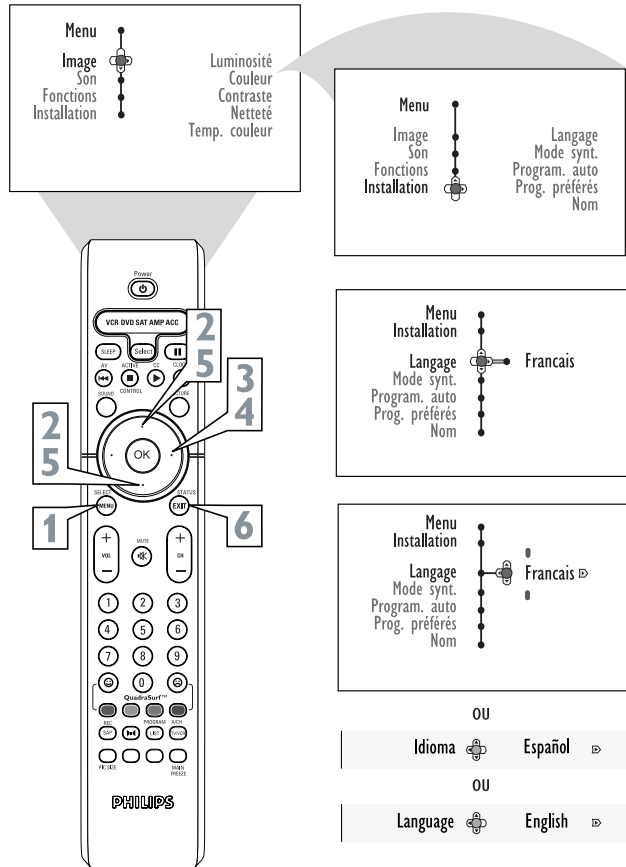

ASTUCE

La commande LANGAGE fait seulement apparaître les éléments de menu à l'écran du téléviseur en anglais, français ou espagnol. Elle ne permet pas de changer les autres options de texte comme le sous-titrage (CC) avec les émissions de télévision.

MODE SYNT.

L'option MODE SYNT. permet de changer le signal d'entrée du téléviseur entre les modes AUTO, CÂBLE, ANTENNE. Il est important d'indiquer au téléviseur de quelle façon vous désirez recevoir vos canaux c'est-à-dire d'une antenne ordinaire ou du service du câble.

- 1 Appuyez sur le bouton MENU/SELECT de la télécommande pour afficher le menu à l'écran.
- 2 Appuyez sur le bouton de CURSEUR BAS plusieurs fois jusqu'à ce que INSTALLATION soit affiché en surbrillance.
- 3 Appuyez sur le bouton de CURSEUR DROIT pour faire déplacer le menu vers la gauche.
- 4 Appuyez sur le bouton de CURSEUR BAS une fois pour mettre MODE SYNT. en surbrillance.
- 5 Appuyez sur le bouton de CURSEUR DROIT pour mettre les options de tuner en surbrillance.
- 6 Appuyez sur le bouton de CURSEUR HAUT ou BAS pour sélectionner AUTO, CÂBLE, ou ANTENNE. Si MODE SYNT. est réglé à AUTO, PROGRAM. AUTO pourra détecter si l'entrée de câble est présente ou non.
- 7 Appuyez sur le bouton STATUS/EXIT pour supprimer le menu à l'écran.

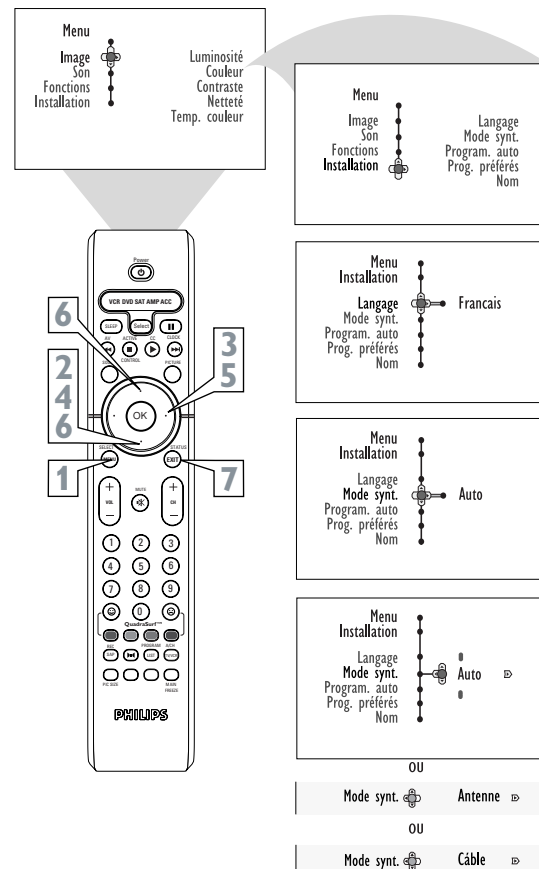

ASTUCE

Lorsque CÂBLE est sélectionné, les canaux 1-125 sont disponibles. Lorsque ANTENNE est sélectionné, les canaux 2-69 sont disponibles.



UTILISATION DES FONCTIONS D'INSTALLATION

PROGRAM. AUTO

Vous pouvez régler votre téléviseur pour qu'il se sintonise automatiquement aux canaux locaux (ou de câblodiffusion). Vous n'avez qu'à appuyer sur les boutons CH (+) ou (-) pour sélectionner seulement les stations locales.

- 1 Appuyez sur le bouton **MENU/SELECT** de la télécommande pour afficher le menu à l'écran.
- 2 Appuyez sur le bouton de **CURSEUR BAS** plusieurs fois jusqu'à ce que **INSTALLATION** soit affiché en surbrillance.
- 3 Appuyez sur le bouton de **CURSEUR DROIT** à plusieurs reprises pour faire déplacer le menu vers la gauche. **LANGAGE** est mis en surbrillance.
- 4 Appuyez sur le bouton de **CURSEUR BAS** plusieurs fois jusqu'à ce que **PROGRAM. AUTO** soit affiché en surbrillance. **RECHERCHE ?** est affiché.
- 5 Appuyez sur le bouton de **CURSEUR DROIT** pour commencer le balayage auto programmé des canaux.
- 6 Appuyez sur le bouton **STATUS/EXIT** pour supprimer le menu à l'écran.

ASTUCE

Après avoir exécuté la fonction d'auto programmation, vérifiez vos résultats. Appuyez sur les boutons CH (+) ou (-) et vérifiez les canaux que vous pouvez sélectionner. N'oubliez pas que vous devez d'abord connecter un signal d'antenne ou du service du câble sur votre téléviseur (voir la page du présent guide pour savoir comment effectuer les connexions).

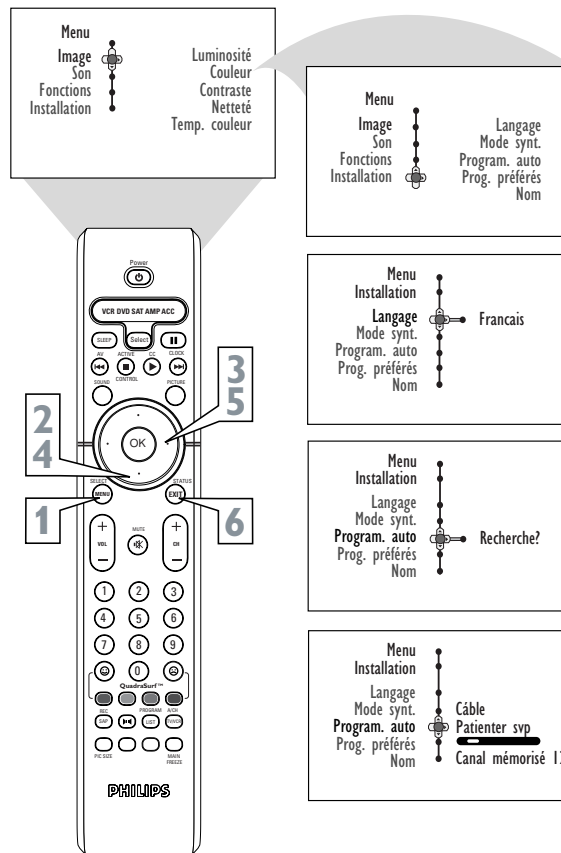

PROG. PRÉFÉRÉS

La fonction **PROG. PRÉFÉRÉS** vous permet d'ajouter ou de supprimer des canaux de la liste de canaux sauvegardés dans la mémoire du téléviseur.

- 1 Appuyez sur le bouton **MENU/SELECT** de la télécommande pour afficher le menu à l'écran.
- 2 Appuyez sur le bouton de **CURSEUR BAS** à plusieurs reprises jusqu'à ce que **INSTALLATION** soit affiché en surbrillance.
- 3 Appuyez sur le bouton de **CURSEUR DROIT** pour faire déplacer le menu vers la gauche. **LANGAGE** est mis en surbrillance.
- 4 Appuyez sur le bouton de **CURSEUR BAS** plusieurs fois jusqu'à ce que la commande **PROG. PRÉFÉRÉS** soit affichée en surbrillance.
- 5 Appuyez sur le bouton de **CURSEUR DROIT** pour accéder au menu **PROG. PRÉFÉRÉS**.
- 6 Appuyez sur les boutons de **CURSEUR HAUT** ou **CURSEUR BAS** pour faire défiler la liste des canaux disponibles. Vous pouvez également appuyer sur CH+ ou CH- pour faire défiler la liste de canaux. Ou, appuyez sur les touches numérotées pour sélectionner un canal de numéro spécifique.
- 7 Avec le canal que vous voulez modifier sélectionné, appuyez sur le bouton de **CURSEUR DROIT** pour activer le « saut » du canal. Le canal sauté n'apparaît pas lors du changement des canaux.
- 8 Appuyez sur le bouton **STATUS/EXIT** pour supprimer le menu à l'écran.

Remarque : Lorsque vous voulez ajouter un canal qui a été sauté, répétez les étapes 1-4. En appuyant sur le bouton de **CURSEUR DROIT**, la fonction de saut a été désactivée.

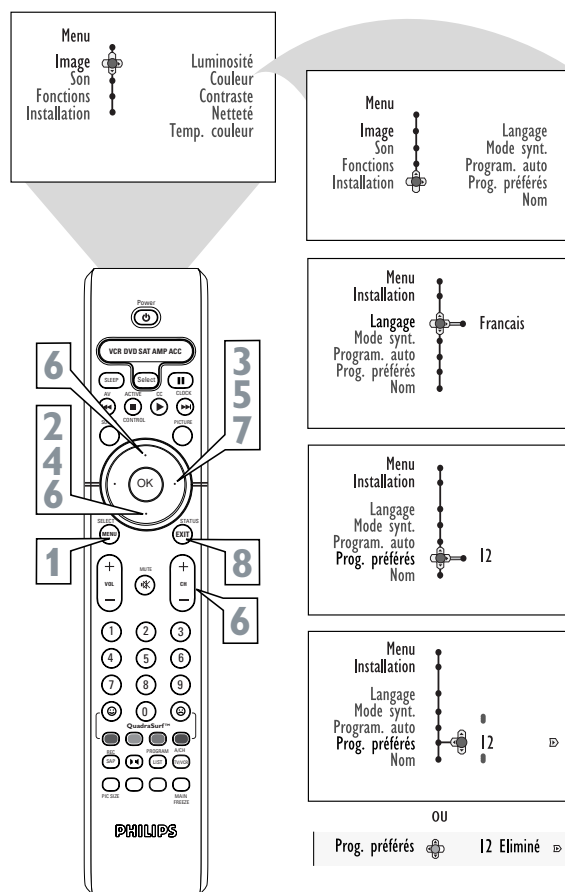



NOM COMMANDES (LISTE CHOISIE)

La fonction NOM (LISTE CHOISIE) vous permet d'afficher les lettres "d'appel" de vos stations favorites à côté de leurs numéros de canal lorsqu'elles apparaissent à l'écran. Le téléviseur dispose en mémoire d'une liste des 50 canaux les plus populaires (NBC, ABC ou FOX par exemple). Vous pouvez également entrer un nom personnel (d'un maximum de cinq caractères) voir la page suivante pour plus de détails.

Syntonisez le canal que vous voulez nommer puis effectuez la procédure ci-dessous.

- 1** Appuyez sur le bouton MENU/SELECT de la télécommande pour afficher le menu à l'écran.
- 2** Appuyez sur le bouton de CURSEUR BAS plusieurs fois jusqu'à ce que INSTALLATION soit affiché en surbrillance.
- 3** Appuyez sur le bouton de CURSEUR DROIT pour faire déplacer le menu vers la gauche. LANGUAGE est mis en surbrillance.
- 4** Appuyez sur le bouton de CURSEUR BAS plusieurs fois jusqu'à ce que NOM soit affiché en surbrillance.
- 5** Appuyez sur le bouton de CURSEUR DROIT pour mettre l'option NOM en surbrillance.
- 6** Avec LISTE CHOISIE en surbrillance, appuyez sur le bouton de CURSEUR DROIT pour entrer les sélections de « Liste Choisie ».
- 7** Appuyez sur les boutons de CURSEUR HAUT ou CURSEUR BAS pour faire défiler une liste d'options.
- 8** Après avoir sélectionné un nom pour le canal, appuyez sur le bouton de CURSEUR DROIT pour sauvegarder le nom dans la mémoire du téléviseur. Celui apparaîtra dans le coin supérieur gauche de l'écran.
- 9** Appuyez sur le bouton STATUS/EXIT pour supprimer le menu à l'écran.

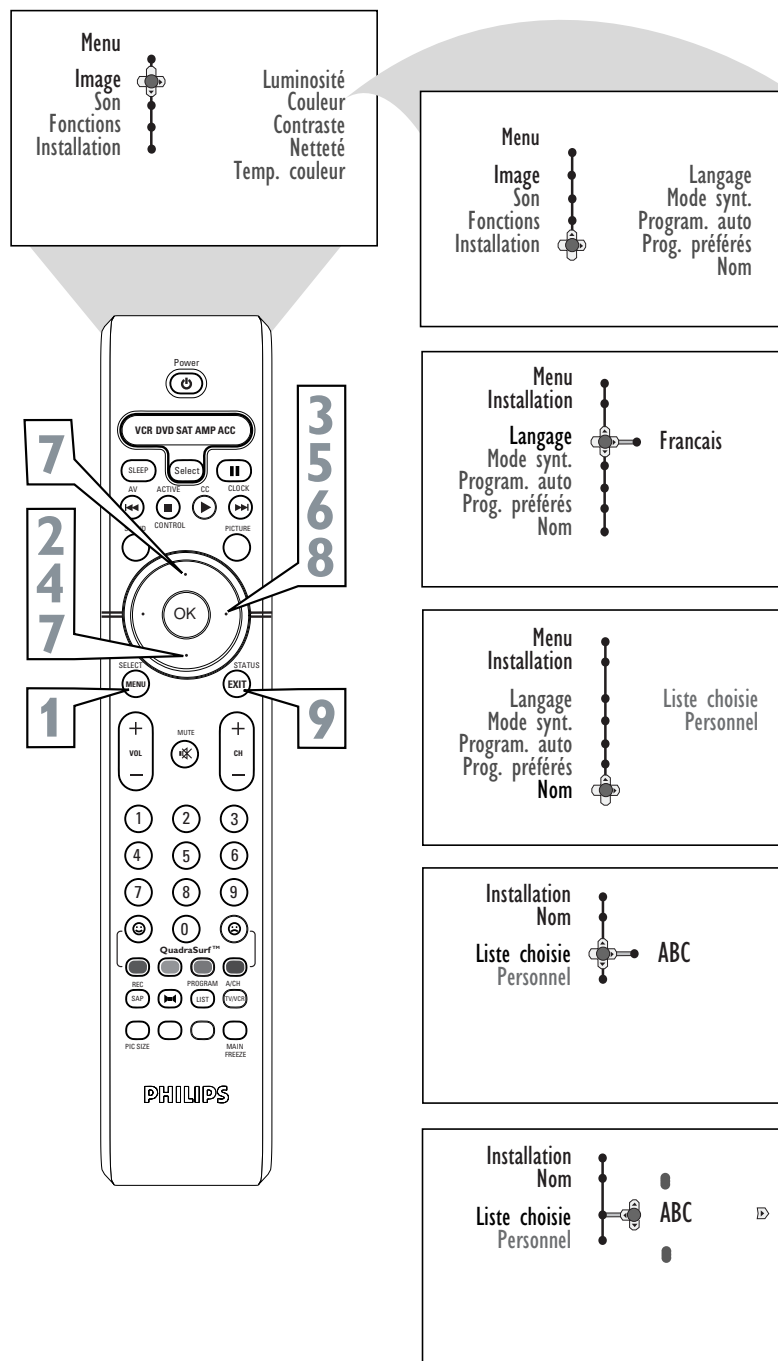

ASTUCE

Les cinq caractères acceptés par la fonction NOM sont des lettres, des tirets et des nombres de 0 à 9. L'étiquette ou le nom du canal est affiché lorsque vous changez de canal ou lorsque vous appuyez sur le bouton STATUS/EXIT.



UTILISATION DES FONCTIONS D'INSTALLATION

NOM COMMANDES (PERSONNEL)

La fonction NOM (PERSONNEL) vous permet d'afficher les lettres "d'appel" de vos stations favorites à côté de leurs numéros de canal lorsqu'elles apparaissent à l'écran. Vous pouvez également entrer un nom personnel (d'un maximum de cinq caractères).

Sintonisez le canal que vous voulez nommer puis effectuez la procédure ci-dessous.

- 1** Appuyez sur le bouton MENU/SELECT de la télécommande pour afficher le menu à l'écran.
- 2** Appuyez sur le bouton de CURSEUR BAS plusieurs fois jusqu'à ce que INSTALLATION soit affiché en surbrillance.
- 3** Appuyez sur le bouton de CURSEUR DROIT pour faire déplacer le menu vers la gauche. LANGUAGE est mis en surbrillance.
- 4** Appuyez sur le bouton de CURSEUR BAS plusieurs fois jusqu'à ce que NOM soit affiché en surbrillance.
- 5** Appuyez sur le bouton de CURSEUR DROIT pour mettre l'option NOM en surbrillance.
- 6** Appuyez sur le bouton de CURSEUR BAS pour sélectionner PERSONNEL.
- 7** Appuyez sur le bouton de CURSEUR DROIT de nouveau puis appuyez sur les boutons de CURSEUR HAUT ou CURSEUR BAS pour faire défiler une liste d'options pour le premier caractère (A à Z, 0 à 9). Appuyez sur le bouton de CURSEUR DROIT et répétez la même procédure pour le deuxième, troisième, quatrième et cinquième caractère.
- 8** Appuyez sur le bouton STATUS/EXIT pour supprimer le menu à l'écran.

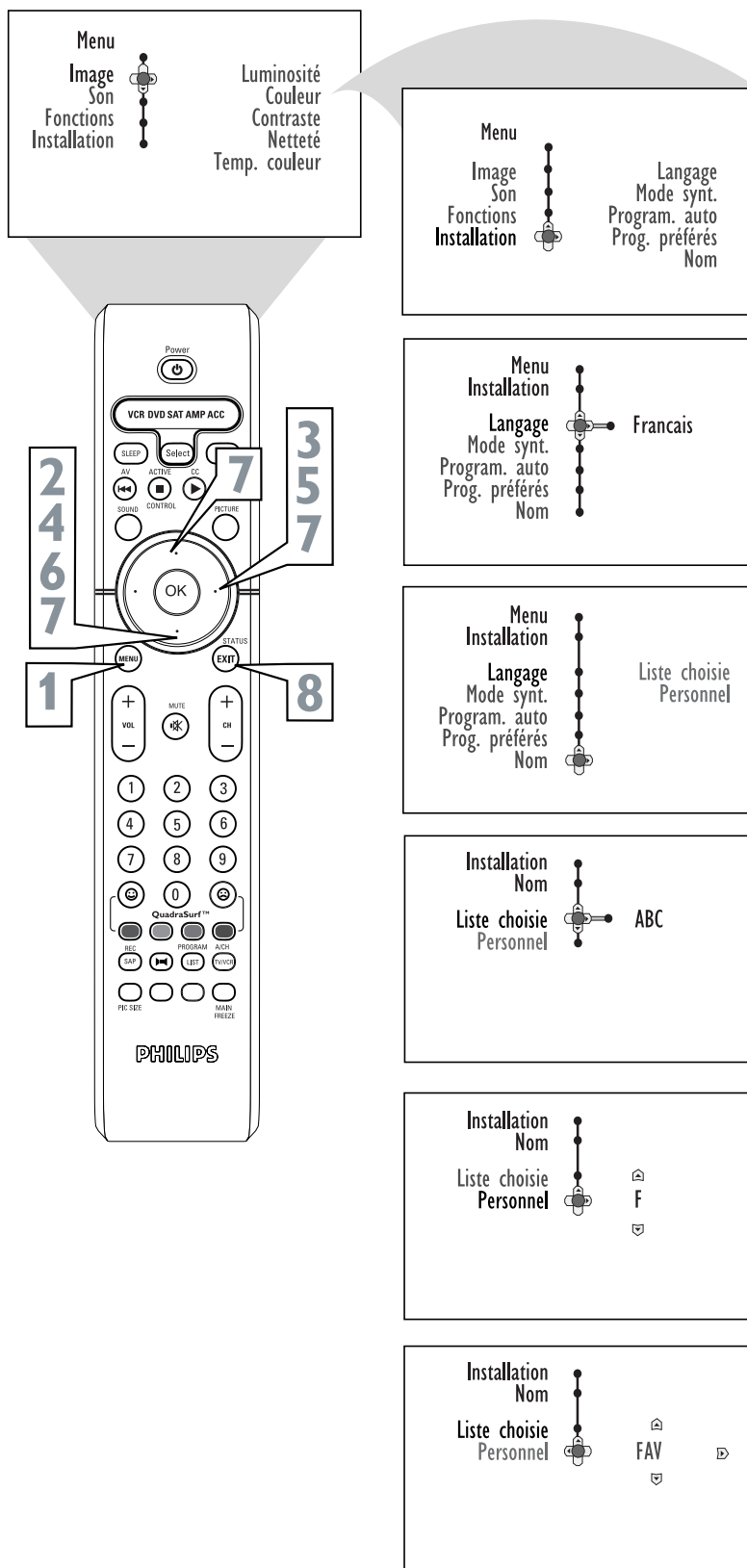

ASTUCE

Les cinq caractères acceptés par la fonction NOM DU CANAL sont des lettres, des tirets et des nombres de 0 à 9.

L'étiquette ou le nom du canal est affiché lorsque vous changez de canal ou lorsque vous appuyez sur le bouton STATUS/EXIT.



Pour effectuer le réglage des commandes d'image de votre téléviseur, sélectionnez un canal puis effectuez la procédure suivante.

- 1** Appuyez sur le bouton **MENU/SELECT** de la télécommande pour afficher le menu à l'écran. **IMAGE est mis en surbrillance.**
- 2** Appuyez sur les boutons de **CURSEUR HAUT** ou **CURSEUR BAS** pour mettre **IMAGE** en surbrillance.
- 3** Appuyez sur le bouton de **CURSEUR DROIT** pour accéder au menu **IMAGE**.
- 4** Appuyez sur les boutons de **CURSEUR HAUT** ou **CURSEUR BAS** pour sélectionner le réglage d'image que vous voulez modifier : Luminosité, Couleur, Contraste, Netteté, Temp. Couleur, Teinte, Contraste dyn., ou Couleurs renforc.

REMARQUE : le menu ne peut afficher que cinq options à la fois. Vous devez continuer de faire défiler l'écran à l'aide du bouton de **CURSEUR BAS** pour effectuer le réglage de la **CONTRASTE DYN.** ou **CONTRASTE COULEURS RENFORC.**

- 5** Appuyez ensuite sur le bouton de **CURSEUR DROIT** ou **CURSEUR GAUCHE** pour effectuer le réglage de la commande sélectionnée. OU, si Temp. Couleur ou Contraste dyn. est sélectionné, appuyez sur le bouton **CURSEUR HAUT** ou **CURSEUR BAS** pour sélectionner le mode préféré. Si Couleurs renforc. est sélectionné, appuyez sur le bouton de **CURSEUR DROIT** à plusieurs reprises pour faire basculer entre les différents modes.
- 6** Appuyez sur le bouton **STATUS/EXIT** pour supprimer le menu à l'écran.

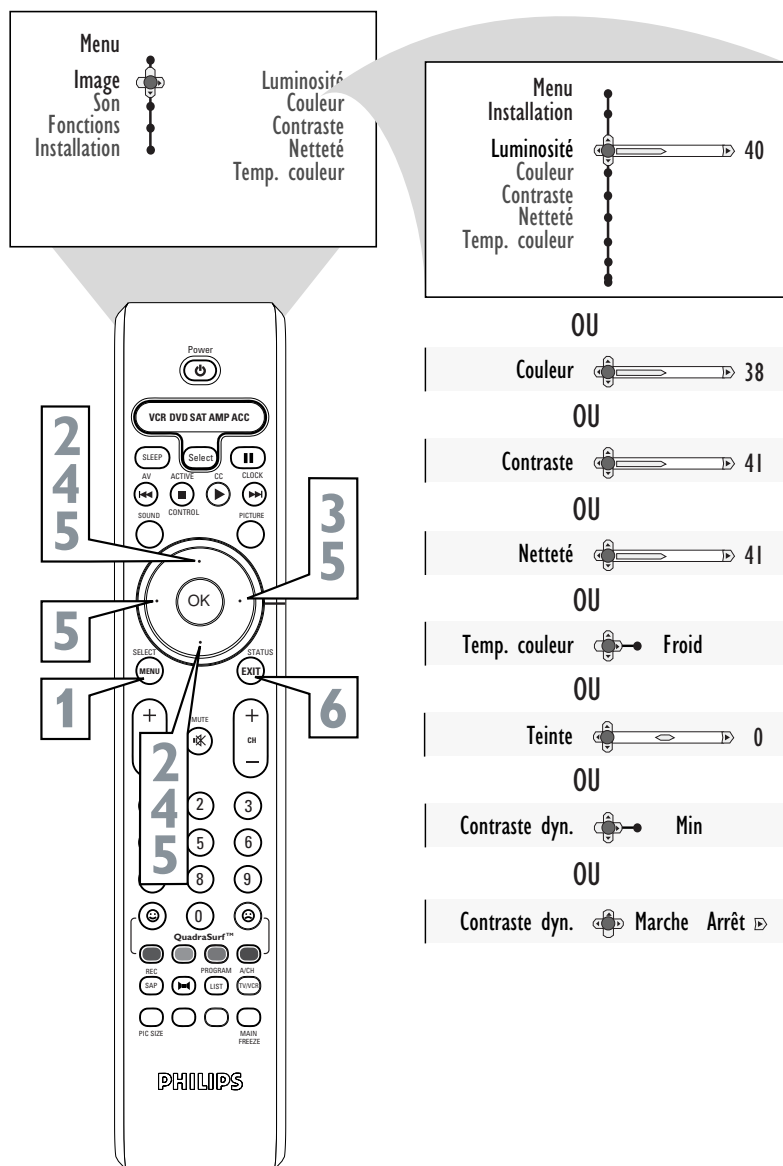

ASTUCE

REMARQUE : les commandes de **TEINTE** ne sont pas réglables lorsqu'elles sont syntonisées aux entrées **AV1/AV2/AV3/AV4**.

LUMINOSITÉ augmente ou diminue la quantité de lumière dans les zones sombres de l'image.

COULEUR améliore la définition des parties claires de l'image.

CONTRASTE ajoute ou supprime de la couleur.

NETTETÉ améliore la définition de l'image.

TEMP(ÉRATURE DE) COULEUR offre des préférences d'image de **NORMAL**, **FROID** ou **CHAUD**. (**NORMAL** garde les blancs, blanc. **FROID** rend les blancs, bleuâtre. **CHAUD** rend les blancs, rougeâtre.)

TEINTE effectue le réglage de l'image afin d'obtenir une coloration naturelle de la peau.

CONTRASTE DYN. contribue à améliorer la qualité de l'image en assombrissant les parties sombres de l'image et en accentuant les parties claires. Vous pouvez sélectionner entre les différents modes : **Arrêt**, **Min**, **Moy** et **Max**.

COULEURS RENFORC. – augmente l'intensité des couleurs lorsque « **Marche** » est sélectionné.



RÉGLAGE DES COMMANDES SON

Pour effectuer le réglage des commandes d'son de votre téléviseur, sélectionnez un canal puis effectuez la procédure suivante.

- 1** Appuyez sur le bouton **MENU/SELECT** de la télécommande pour afficher le menu à l'écran. **SON** est mis en surbrillance.
- 2** Appuyez sur le bouton de **CURSEUR HAUT** ou **CURSEUR BAS** pour mettre **Son** en surbrillance.
- 3** Appuyez sur le bouton de **CURSEUR DROIT** pour accéder au menu **Son**.
- 4** Appuyez sur le bouton de **CURSEUR HAUT** ou **CURSEUR BAS** pour sélectionner le réglage de son que vous voulez modifier : **Aigus**, **Graves**, **Équilibre**, **AVL**, **Ambiophone aug.**, **Stereo**, **SAP**, **Sortie Audio** ou **Haut-parleurs**. **REMARQUE** : Le menu n'affichant que cinq éléments à la fois, vous devrez continuer à faire défiler à l'aide du bouton de **CURSEUR BAS** pour effectuer le réglage de **SAP**, **Sortie Audio** ou **Haut-parleurs**.
- 5** Appuyez sur le bouton de **CURSEUR DROIT** ou **CURSEUR GAUCHE** pour effectuer le réglage de la commande sélectionnée. Ou, si **Ambiophone aug.** est sélectionné, appuyez sur le bouton de **CURSEUR HAUT** ou **CURSEUR BAS** pour sélectionner le mode préféré. Si **AVL**, **Stereo**, **SAP**, **Sortie Audio** ou **Haut-parleurs** est sélectionné, appuyez sur le bouton de **CURSEUR DROIT** à plusieurs reprises pour faire basculer entre les différents modes.
- 6** Appuyez sur le bouton **STATUS/EXIT** pour supprimer le menu à l'écran.

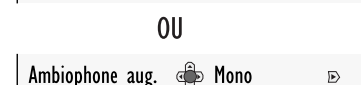
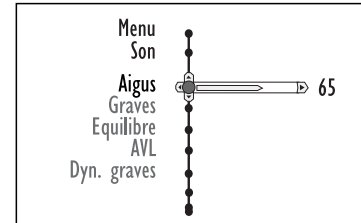
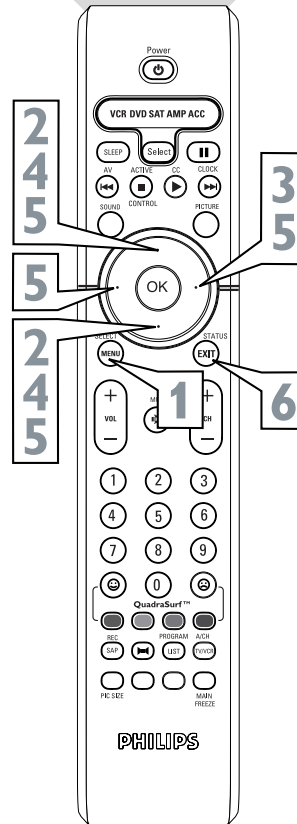
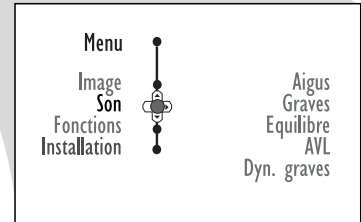
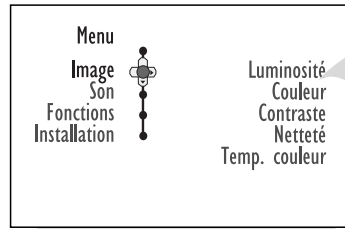

ASTUCE

- Aigus** – accentue les sons de haute fréquence
- Graves** – accentue les sons de basse fréquence.
- Balance** – effectue le réglage du niveau sonore en provenance des haut-parleurs gauche et droit.
- AVL (Limiteur de niveau audio)** – en position de Marche, AVL égalise l'audio lorsque se produisent des variations soudaines de volume lors des pauses commerciales ou des changements de canal.
- Dyn. graves** - accentue les sons de basse fréquence.
- Ambiophone aug.** - ajoute plus de dimension et de profondeur à l'audio du téléviseur. Sélectionnez entre une sonorité Dolby Virtual ou Stéréo (si stéréo) ou Spatial ou Mono (si Mono).
- SAP (Voie audio secondaire)** – transmise comme troisième canal audio, un signal SAP peut être entendu séparément de l'audio du programme de télévision en cours. Remarque : Si SAP n'est pas disponible, « Non disponible » est affiché à l'écran.
- Sortie Audio** – sélectionnez entre Variable ou Fixe. Lorsque Variable est sélectionné, modifiez le volume depuis le téléviseur à l'aide de la télécommande du téléviseur. Si Variable est sélectionné, modifiez le volume à partir des commandes audio du dispositif externe.
- Haut-parleurs** - permet de mettre les haut-parleurs du téléviseur en marche ou en arrêt. Lorsque une chaîne haute fidélité est utilisée, placez Haut-parleurs en position d'arrêt afin de pouvoir entendre l'audio à partir des haut-parleurs de la chaîne haute-fidélité au lieu des haut-parleurs du téléviseur. Lorsque aucun système audio externe n'est connecté, Marche doit être sélectionné pour entendre l'audio en provenance du téléviseur.



Votre téléviseur dispose d'une horloge à l'écran. Le téléviseur peut également être réglé pour s'éteindre et s'allumer à une heure particulière et se synchroniser à un canal spécifique à la mise sous tension.

- 1** Appuyez sur le bouton **CLOCK** de la télécommande pour afficher le menu à l'écran.
- 2** Appuyez sur le bouton de **CURSEUR HAUT** ou **BAS** pour sélectionner **Heure**, **Heure début**, **Heure arrêt**, **No. de prog.**, **Activer**, **Affichage**, ou **Autochron**.
- 3** Appuyez sur le bouton de **CURSEUR DROIT** pour afficher le menu de l'élément sélectionné.
- 4** Effectuez les réglages des éléments sélectionnés en réalisant les étapes ci-dessous.
 - Heure :** Entrez l'heure en cours à l'aide des touches numérotées. Utilisez les boutons de **CURSEUR HAUT** et **CURSEUR BAS** pour faire basculer entre **AM** et **PM**.
 - Heure début :** Utilisez les touches numérotées pour entrer l'heure où vous désirez que le téléviseur s'allume de lui-même. Utilisez les boutons de **CURSEUR HAUT** et **CURSEUR BAS** pour faire basculer entre **AM** et **PM**.
 - Heure arrêt :** Utilisez les touches numérotées pour entrer l'heure où vous voulez que le téléviseur s'éteigne de lui-même. Utilisez les boutons de **CURSEUR HAUT** et **CURSEUR BAS** pour faire basculer entre **AM** et **PM**. **No. de prog. :** Utilisez les touches numérotées ou le bouton **CH +** ou **CH -** pour entrer le canal de démarrage de votre choix.
 - Activer :** Réglez la minuterie pour qu'elle se mette d'elle-même en marche ou en arrêt (**Une Fois** ou **Journalier**). Appuyez sur les boutons **CURSEUR HAUT** ou **CURSEUR BAS** pour sélectionner **Arrêt**, **Une Fois** ou **Journalier**.
 - Affichage :** Appuyez sur le bouton de **CURSEUR DROIT** ou **CURSEUR GAUCHE** pour faire basculer entre **Marche** et **Arrêt**. Si **Marche** est sélectionné, l'heure est affichée constamment lorsque le téléviseur est allumé. Si **Arrêt** est sélectionné, l'heure n'apparaît que lorsque le bouton **STATUS/EXIT** est enfoncé.
 - AutoChron™** Pour la fonction **AutoChron**, consultez la rubrique sur la commande **AutoChron** à la page suivante.
- 5** Appuyez sur le bouton **STATUS/EXIT** pour supprimer le menu à l'écran.

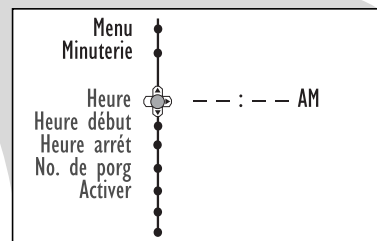
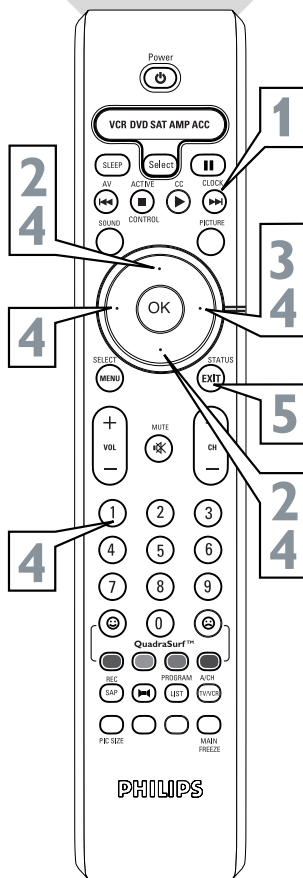
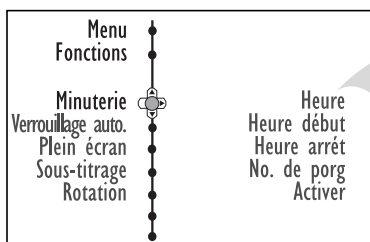

OU



OU



OU



OU



OU

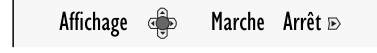

OU

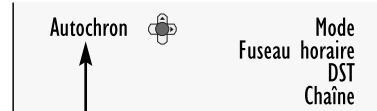

Consultez la page suivante pour de plus amples détails sur l'utilisation de la fonction **AutoChron**.



RÉGLAGE DES COMMANDES MINUTERIE (CONT'D)

AUTO CHRON

AutoChron™ permet de régler l'heure de l'horloge à l'écran du téléviseur automatiquement. Puisque l'heure vous parvient d'un signal de télédistribution, vous devez vous assurer qu'un signal d'antenne ou du service du câble est présent avant d'essayer d'utiliser la fonction AutoChron™.

- 1** Appuyez sur le bouton **CLOCK** de la télécommande pour afficher le menu à l'écran.
- 2** Appuyez sur le bouton de **CURSEUR BAS** jusqu'à ce que AutoChron soit affiché en surbrillance.
- 3** Appuyez sur le bouton de **CURSEUR DROIT** pour afficher le menu AutoChron. Mode apparaît en surbrillance..
- 4** Appuyez sur le bouton de **CURSEUR DROIT** pour faire basculer entre Manuel et Auto.
- 5** Appuyez sur le bouton de **CURSEUR BAS** pour sélectionner Fuseau horaire.
- 6** Appuyez sur le bouton de **CURSEUR DROIT** pour accéder au menu Fuseau horaire.
- 7** Appuyez sur le bouton de **CURSEUR HAUT** ou **CURSEUR BAS** pour sélectionner le fuseau horaire approprié. Pour activer le fuseau horaire, appuyez sur le bouton de **CURSEUR GAUCHE**.
- 8** Appuyez sur le bouton de **CURSEUR BAS** pour sélectionner DST (Daylight Savings Time ou Heure avancée).
- 9** Si votre fuseau horaire utilise l'heure avancée, appuyez sur le bouton de **CURSEUR DROIT** ou **CURSEUR GAUCHE** pour faire basculer entre Arrêt ou Marche et sélectionnez Marche.
- 10** Appuyez sur le bouton de **CURSEUR BAS** pour sélectionner Chaîne. Utilisez ensuite les touches **NUMÉROTÉES** pour entrer votre canal PBS local ou tout autre canal local émettant l'heure en cours. Vous pouvez également utiliser les boutons de **CURSEUR DROIT** ou **CURSEUR GAUCHE** pour changer les canaux un à la fois. Si les mots **TEMPS TROUVÉ** sont affichés, la procédure est terminée. Dans le cas contraire, suivez les instructions à l'écran et essayez un autre canal.
- 11** Appuyez sur le bouton **STATUS/EXIT** pour supprimer le menu à l'écran.

REMARQUE : Si la commande AutoChron™ est incapable de détecter l'heure transmise par les canaux, il vous faudra peut-être entrer l'heure manuellement. (Consultez la page précédente pour de plus amples informations.)

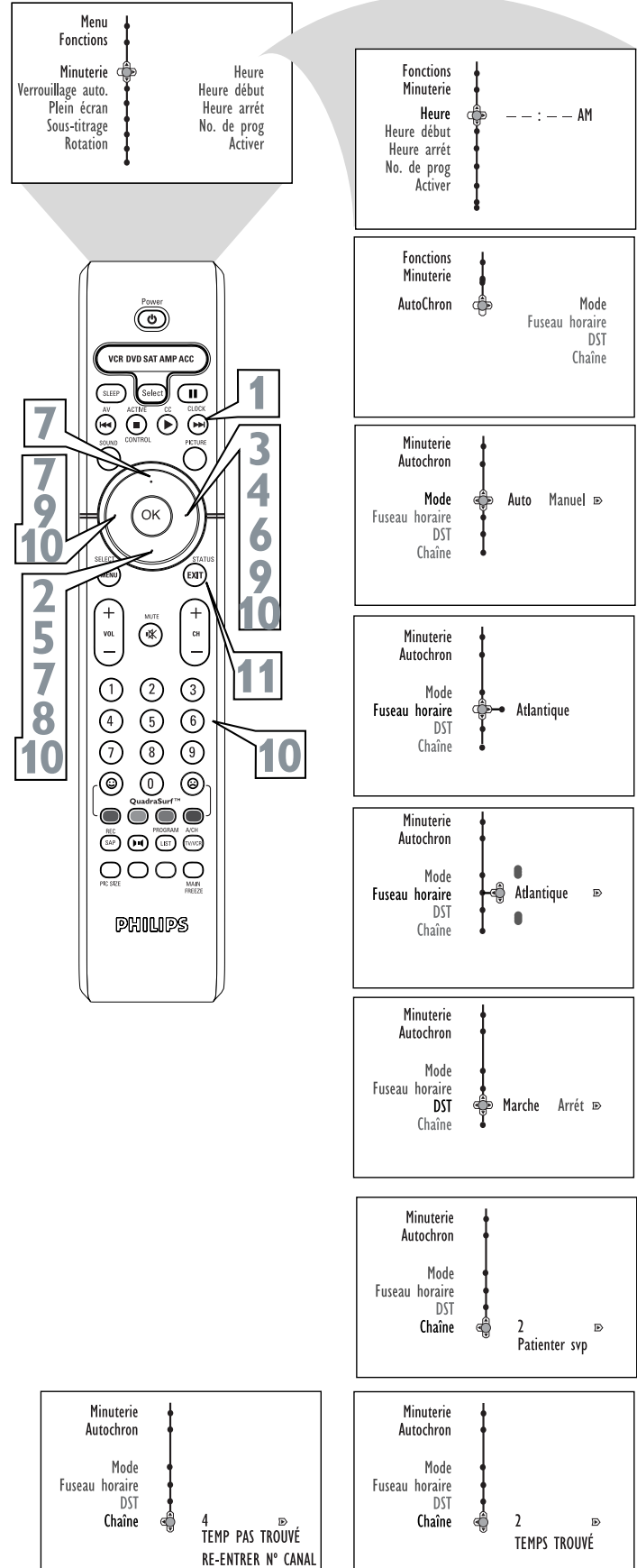



La fonction Verrouillage auto. effectue le traitement des données envoyées par les diffuseurs ou autres fournisseurs de programmes contenant des directives sur le contenu. Une fois Verrouillage auto. programmé, un téléviseur doté d'une telle fonction peut répondre aux directives de contenu et bloquer les programmes dont le contenu vous semble douteux (langage grossier et injurieux, violence ou scènes sexuelles etc.). Cette fonction est très utile pour censurer les programmes regardés par des enfants.

Sous cette rubrique, vous apprendrez comment bloquer des canaux et des programmes sans classement, non classés ou manquant d'informations. Vous apprendrez également comment activer et désactiver ces options de blocage. Vous trouverez ci-dessous des informations décrivant en peu de mots certains termes relatifs à Verrouillage auto. et aux classements de programme.

Verrouillage auto. propose plusieurs options de blocage :

BLOQUER : la commande BLOQUER—représente en réalité, le “sélecteur maître” de Verrouillage auto.. Cette commande modifie les paramètres que vous avez choisis pour le blocage des programmes selon le classement des films ou des émissions de télévision ou pour bloquer les programmes manquant d'informations ou sans classement. Lorsque la commande BLOQUER est en ARRÊT, le blocage ou la censure des programmes est désactivé. Lorsque la commande BLOQUER est en MARCHÉ, le blocage s'effectue selon les paramètres que vous avez choisis.

NON CLASSÉ : TOUS les programmes sans données de directives sur le contenu peuvent être bloqués si l'option Non classé est réglée à Marche.

Un programme manquant d'informations n'est encodé d'aucune information de classement de la MPAA ou des Directives parentales. N'importe quel programme peut entrer dans cette catégorie.

Vous pouvez également bloquer des canaux ou des programmes particuliers selon les classements de la MPAA et des télédiffuseurs. (Voir une description de ces classements sur cette page.)

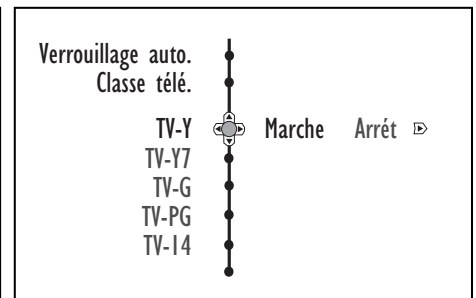
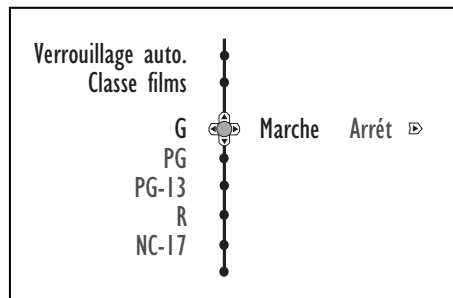

CLASSEMENT DES FILMS

G : Général Convient à tous les âges. Ce type de film convient aux enfants de tout âge. Il ne contient que peu ou pas de violence, aucun langage grossier et peu ou pas de situations d'ordre sexuel.

PG (SP) : Surveillance parentale — Une surveillance parentale est suggérée, car ce film contient certaines scènes ne convenant pas aux enfants. Ce type de film contient : un certain niveau de violence, quelques situations d'ordre sexuel et à l'occasion un langage grossier et des dialogues suggestifs.

PG-13 (SP-13) : Parents fortement prévenus - Ce film contient certaines scènes ne convenant pas aux enfants de moins de 13 ans. Les programmes portant la classification SP contiennent l'une ou l'autre des situations suivantes : de la violence, des situations sexuelles, des mots grossiers ou des dialogues suggestifs.

R : Réservé - Ce type de film s'adresse spécifiquement aux adultes. Toute personne de moins de 17 ans doit être accompagnée d'un adulte pour visionner ce film. Il peut contenir l'une ou l'autre des situations suivantes : violence explicite, des scènes sexuelles explicites, un langage grossier et injurieux ou des dialogues extrêmement suggestifs.

NC-17 : Ne convient pas à une personne de moins de 17 ans. - Ce type de film est réservé aux adultes. Les films portant la mention NC-17 contiennent de la violence graphique, des scènes sexuelles explicites et un langage grossier et injurieux.

X : Adultes seulement. Ce type de film contient : de la violence extrêmement graphique, de scènes sexuelles extrêmement graphiques ou explicites et indécentes ou un langage extrêmement grossier et suggestif.

DIRECTIVES DE SURVEILLANCE PARENTALE POUR LA TÉLÉVISION

TV Y **TV-Y : (Convient à un public de tous les âges)** — Ce type d'émission s'adresse aux enfants de très bas âge de 2 ans à 6 ans. Les émissions portant cette classification ne contiennent rien pouvant troubler de jeunes enfants.

TV Y7 **TV-Y7 : (Convient aux enfants de sept ans et plus.)** — Cette émission peut troubler les enfants âgés de moins de 7 ans. L'écoute de telles émissions convient mieux aux enfants capables de faire la différence entre le réel et l'imaginaire. Celles-ci sont traitées quelquefois sur le mode de la fantaisie réaliste et de comédies de violence (FV).

TV G **TV-G : (Général — Ce type d'émissions convient aux enfants de tout âge.)** Elles contiennent peu ou pas de violence, de langage grossier ou de scène et dialogue sexuels.

TV PG **TV-PG : (Surveillance parentale suggérée — Ce type d'émissions peut ne pas convenir à de jeunes enfants.)** Elles peuvent contenir l'une ou l'autre des situations suivantes : certaines scènes de violence (V), certaines scènes sexuelles (S) et à l'occasion, un langage grossier (L) et des dialogues (D) suggestifs.

TV 14 **TV-14 : (Surveillance parentale fortement recommandée — Cette émission peut ne pas convenir aux enfants de moins de 14 ans.)** Elle peut contenir : une ou plusieurs scènes de violence intense (V), de situations sexuelles intenses (S), un langage grossier (L) ou des dialogues extrêmement suggestifs (D).

TV MA **TV-MA : (Réservé aux adultes)**—s'adresse spécifiquement aux adultes et peut ne pas convenir aux personnes de moins de 17 ans. Ce type d'émission contient : une violence graphique soutenue (V), des situations sexuelles explicites (S), un langage grossier ou indécent (L).



RÉGLAGE DU CODE D'ACCÈS VERROUILLAGE AUTO.

Verrouillage Auto. permet aux parents de bloquer ou de "censurer" les canaux qui ne conviennent pas aux enfants. Il est impossible de regarder un canal bloqué par la commande Verrouillage Auto à moins de saisir le code d'accès correct pour déverrouiller le canal. Il faut d'abord déterminer votre code d'accès Verrouillage Auto.

- 1** Appuyez sur le bouton **MENU/SELECT** de la télécommande pour afficher le menu à l'écran.
- 2** Appuyez sur le bouton de **CURSEUR BAS** fois pour mettre **FONCTIONS** en surbrillance.
- 3** Appuyez sur le bouton de **CURSEUR DROIT** pour afficher le menu **FONCTIONS**.
- 4** Appuyez sur le bouton de **CURSEUR BAS** une fois pour mettre Verrouillage Auto. en surbrillance.
- 5** Appuyez sur le bouton de **CURSEUR DROIT** pour accéder au mode Verrouillage Auto. « Code d'accès » est affiché.
- 6** Entrez le code d'accès à l'aide des touches numérotées de la télécommande. Si vous ne connaissez pas votre code, 0,7,1,1 est le code par défaut. Après avoir entré le code une fois, Incorrect est affiché à l'écran. Entrez le code une deuxième fois, Correct est maintenant affiché. Lorsque « Correct » est affiché, il est possible d'accéder au menu Verrouillage Auto. et vous pouvez maintenant modifier le code d'accès.
- 7** Appuyez sur le bouton de **CURSEUR BAS** fois pour mettre **CODE CONFIG.** en surbrillance.
- 8** Appuyez sur le bouton de **CURSEUR DROIT** pour accéder au menu **CODE CONFIG.** « Entrer Nouv Code » est affiché. Entrez un nouveau code d'accès à quatre chiffres à l'aide des touches numérotées. « Confirmer Code » est affiché à l'écran.
- 9** Entrez votre nouveau code d'accès à quatre chiffres à l'aide des touches numérotées. « Confirmer Code » est affiché. Entrez votre nouveau code de nouveau. « Correct » clignote brièvement à l'écran et la surbrillance retourne sur Verrouillage Auto.
- 10** Appuyez sur le bouton **STATUS/EXIT** pour supprimer le menu à l'écran.

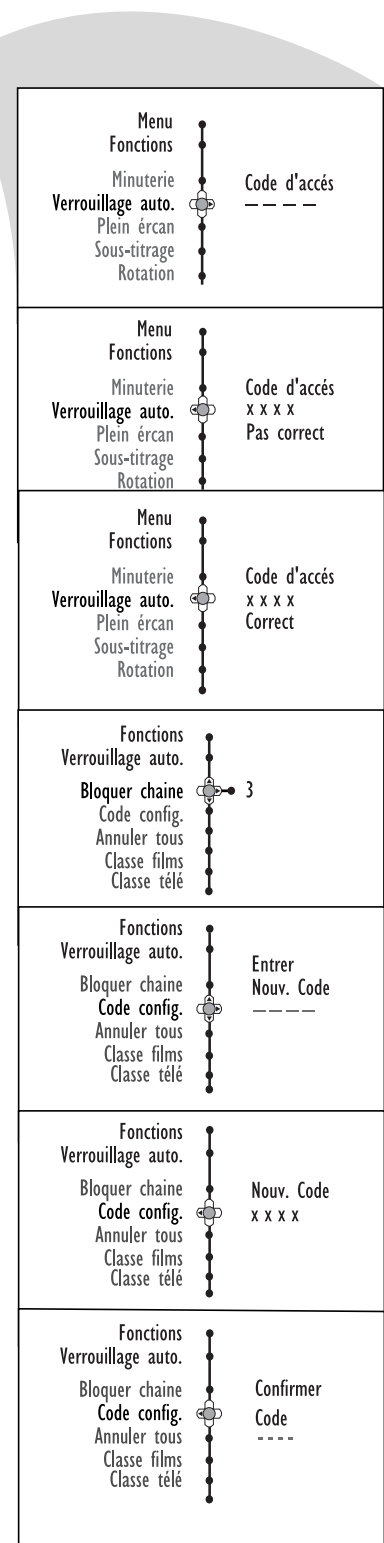
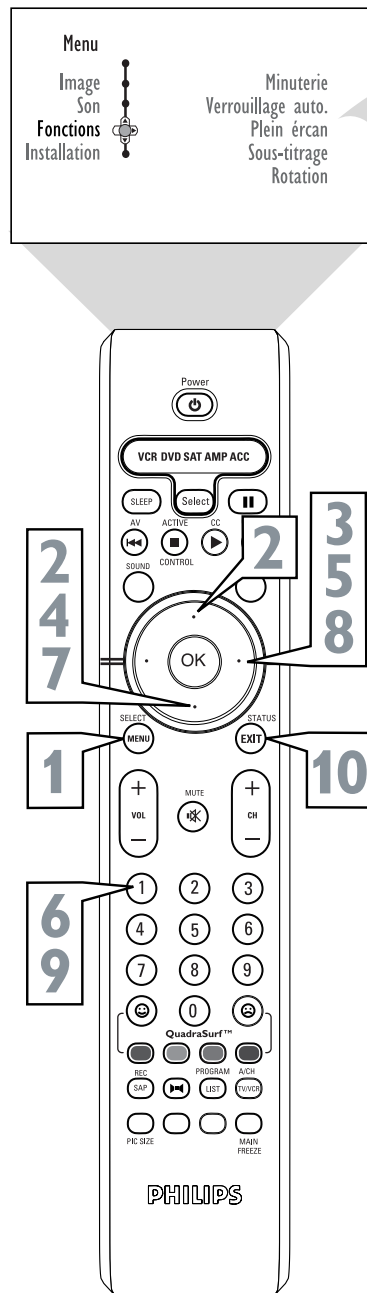

REMARQUE AUX PARENTS : il est impossible pour votre enfant de débloquer un canal sans connaître votre code d'accès ou de modifier le code d'accès. Si vous remarquez que votre code d'accès a été changé, vous pouvez en conclure que des canaux bloqués ont été visionnés.

ASTUCE

Rappelez-vous que 0711 est le code Verrouillage auto. par défaut. Si votre code d'accès a été modifié par quelqu'un d'autre (un enfant, par exemple) ou si vous ne vous en souvenez plus, il vous est possible d'accéder quand même au menu en utilisant ce code par défaut.

COMMENT UTILISER VERROUILLAGE AUTO. POUR BLOQUER DES CHAÎNE



Après avoir réglé votre code d'accès personnel (voir la page précédente), vous êtes prêt à sélectionner les canaux ou les entrées que vous voulez bloquer.

- 1** Appuyez sur le bouton **MENU/SELECT** de la télécommande pour afficher le menu à l'écran.
- 2** Appuyez sur le bouton de **CURSEUR BAS** deux fois pour mettre **FONCTIONS** en surbrillance.
- 3** Appuyez sur le bouton de **CURSEUR DROIT** pour afficher le menu **Fonctions**.
- 4** Appuyez sur le bouton de **CURSEUR BAS** une fois pour mettre **VERROUILLAGE AUTO** en surbrillance.
- 5** Appuyez de nouveau sur le bouton de **CURSEUR DROIT** pour afficher le menu **Verrouillage auto.**
- 6** Entrez votre **CODE D'ACCÈS** à quatre chiffres. « **Correct** » clignote brièvement à l'écran et le menu **Verrouillage auto.** est accessible.
- 7** Appuyez sur le bouton de **CURSEUR DROIT** pour accéder au menu **Bloquer chaîne.**
- 8** Utilisez les touches numérotées ou le bouton **CH +** ou **CH-** pour entrer le canal que vous voulez verrouiller.
- 9** Appuyez sur le bouton de **CURSEUR DROIT** pour activer le verrouillage d'un canal. L'image d'un cadenas est affichée à la droite du numéro de canal.
- 10** Appuyez sur le bouton **STATUS/EXIT** pour supprimer le menu à l'écran.

Effectuez les étapes 8 et 9 de nouveau pour chaque canal à bloquer.

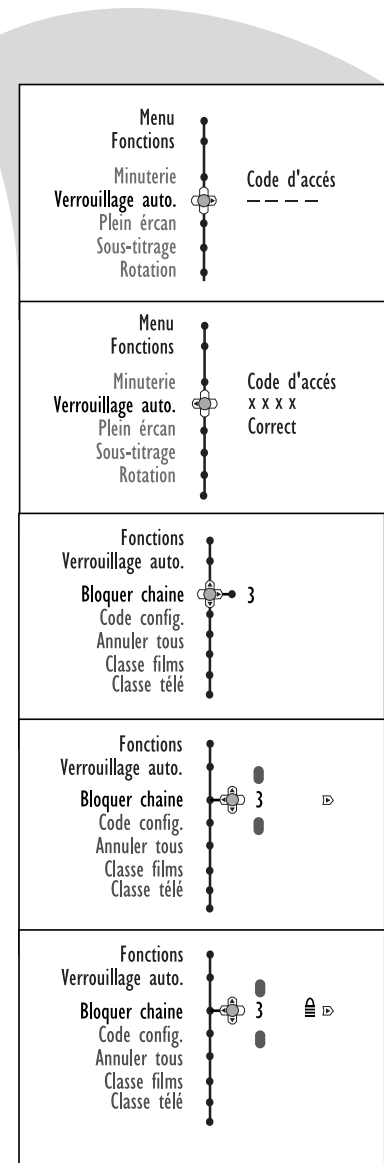
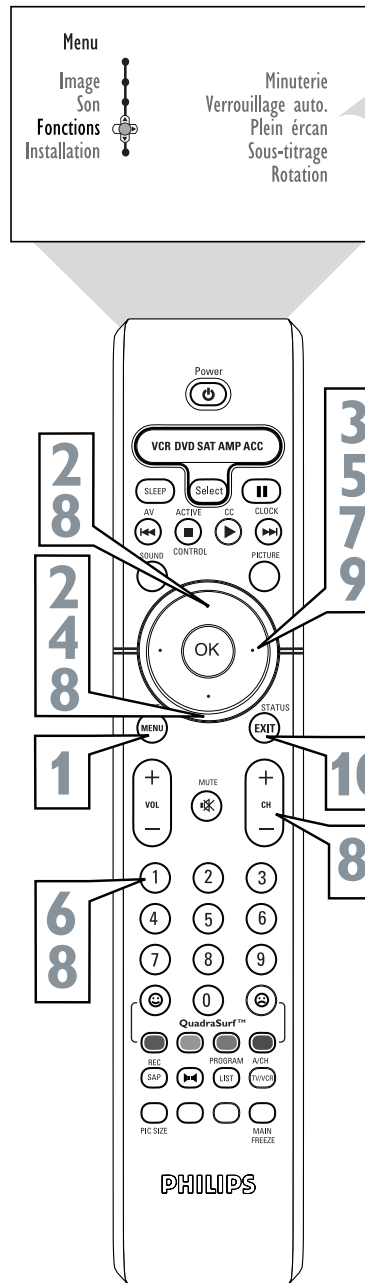

REMARQUE AUX PARENTS : il est impossible pour votre enfant de débloquer un canal sans connaître votre code d'accès ou de modifier le code d'accès. Si vous remarquez que votre code d'accès a été changé, vous pouvez en conclure que des canaux bloqués ont été visionnés.

Chaîne 3
Bl. par Autolock
Canal de blocage

Code d'accès

ASTUCE

Rappelez-vous que 0711 est le code Verrouillage auto. par défaut. Si votre code d'accès a été modifié par quelqu'un d'autre (un enfant, par exemple) ou si vous ne vous en souvenez plus, il vous est possible d'accéder quand même au menu en utilisant ce code par défaut.

Si votre code d'accès est entré sur un canal bloqué, le canal en cours ainsi que tous les autres canaux bloqués seront débloqués jusqu'à ce que le téléviseur soit mis hors tension. Les canaux bloqués n'apparaissent pas lorsque le bouton CH + ou - est enfoncé.



COMMENT EFFACER TOUS LES CANAUX BLOQUÉS AVEC VERROUILLAGE AUTO.

Divers messages sont affichés à l'écran lorsque quelqu'un essaie de regarder un programme bloqué. Le message est déterminé par la méthode de blocage utilisée. Vous pouvez regarder le programme bloqué et mettre la fonction Verrouillage auto. en ARRÊT en utilisant la commande ANNULER TOUS ou par la saisie de votre code d'accès.

- 1** Appuyez sur le bouton **MENU/SELECT** de la télécommande pour afficher le menu à l'écran.
- 2** Appuyez sur le bouton de **CURSEUR BAS** deux fois pour mettre FONCTIONS en surbrillance.
- 3** Appuyez sur le bouton de **CURSEUR DROIT** pour afficher le menu FONCTIONS.
- 4** Appuyez sur le bouton de **CURSEUR BAS** une fois pour mettre VERROUILLAGE AUTO. en surbrillance.
- 5** Appuyez sur le bouton de **CURSEUR DROIT** de nouveau pour mettre CODE D'ACCÈS en surbrillance.
- 6** Entrez votre code d'accès à quatre chiffres. « Correct » clignote brièvement à l'écran et le menu Verrouillage auto. est accessible.
- 7** Appuyez sur le bouton de **CURSEUR BAS** pour sélectionner Annuler tous. Annuler? est affiché à l'écran.
- 8** Appuyez sur le bouton de **CURSEUR DROIT** pour activer la suppression de tous les canaux..
- 9** Appuyez sur le bouton **STATUS/EXIT** pour supprimer le menu à l'écran.

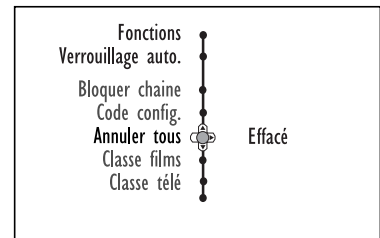
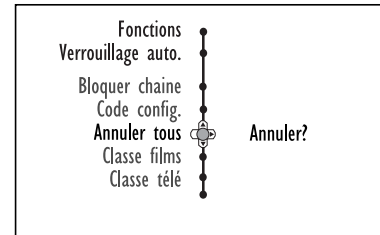
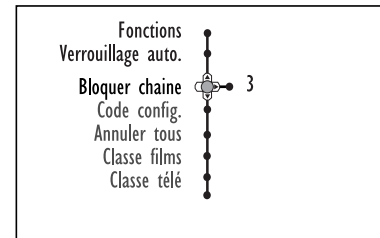
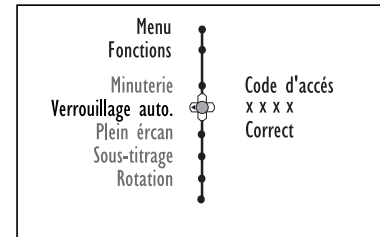
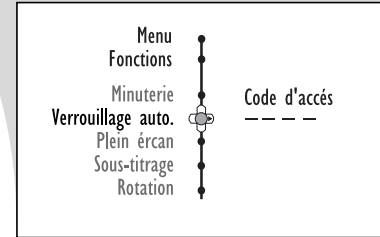
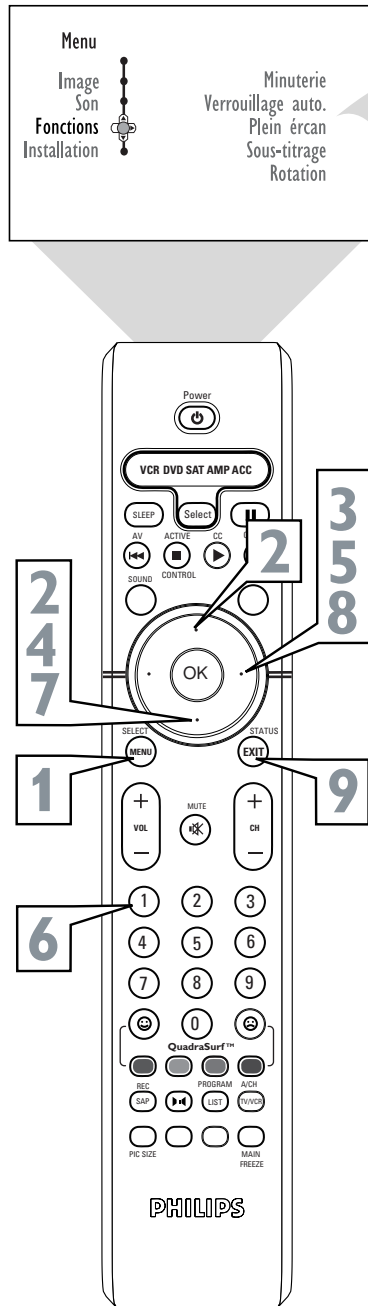

ASTUCE

Si vous syntonisez un canal spécifique qui a été bloqué par BLOQUER CANAL ou par l'une des options AutoLock™, vous n'avez qu'à entrer votre code d'accès à quatre chiffres pour afficher le canal.

REMARQUE : ceci aura pour effet de débloquer TOUS les canaux jusqu'à ce que le téléviseur ait été mis hors tension. Lorsque le téléviseur est allumé de nouveau, tous les canaux bloqués précédemment seront bloqués de nouveau.

COMMENT BLOQUER DES PROGRAMMES SELON UN CLASSEMENT DE FILMS



Après avoir réglé votre code d'accès personnel, vous pouvez bloquer les films selon des classements de film spécifiques.

- 1** Appuyez sur le bouton MENU/SELECT de la télécommande pour afficher le menu à l'écran.
- 2** Appuyez sur le bouton de CURSEUR BAS deux fois pour mettre FONCTIONS en surbrillance.
- 3** Appuyez sur le bouton de CURSEUR DROIT pour afficher le menu FONCTIONS.
- 4** Appuyez sur le bouton de CURSEUR BAS une fois pour mettre AutoLock™ en surbrillance.
- 5** Appuyez sur le bouton de CURSEUR DROIT de nouveau pour mettre CODE D'ACCÈS en surbrillance.
- 6** Entrez votre CODE D'ACCÈS à quatre chiffres. CORRECT clignote pour un court instant et le menu se déplace vers la gauche avec BLOQUER CANAL en surbrillance.
- 7** Appuyez sur le bouton de CURSEUR BAS plusieurs fois jusqu'à ce que CLASSE FILMS soit affiché en surbrillance.
- 8** Appuyez sur le bouton de CURSEUR DROIT et le menu de Classe se déplace vers la gauche avec G mis en surbrillance.
- 9** Appuyez sur le bouton de CURSEUR HAUT ou BAS pour mettre les classes de votre choix en surbrillance.
- 10** Appuyez ensuite sur le bouton de CURSEUR DROIT pour mettre la classe en MARCHE ou en ARRÊT. Pour empêcher l'écoute de ces programmes, vous n'avez qu'à sélectionner MARCHE à côté de la classe.
- 11** Appuyez sur le bouton STATUS/EXIT pour supprimer le menu à l'écran.

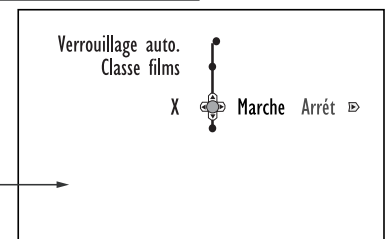
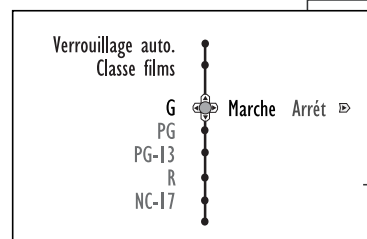
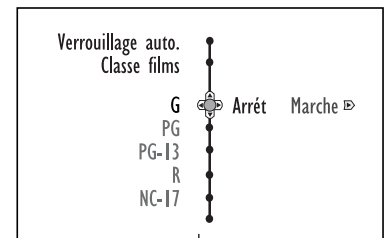
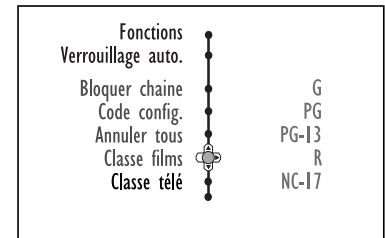
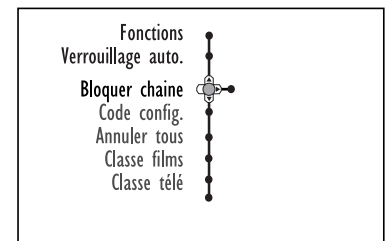
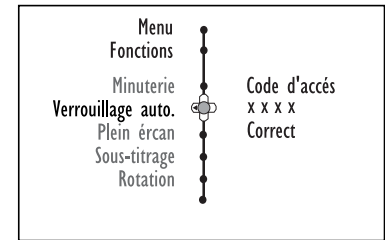
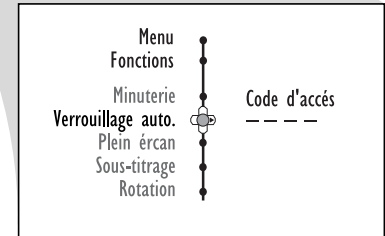
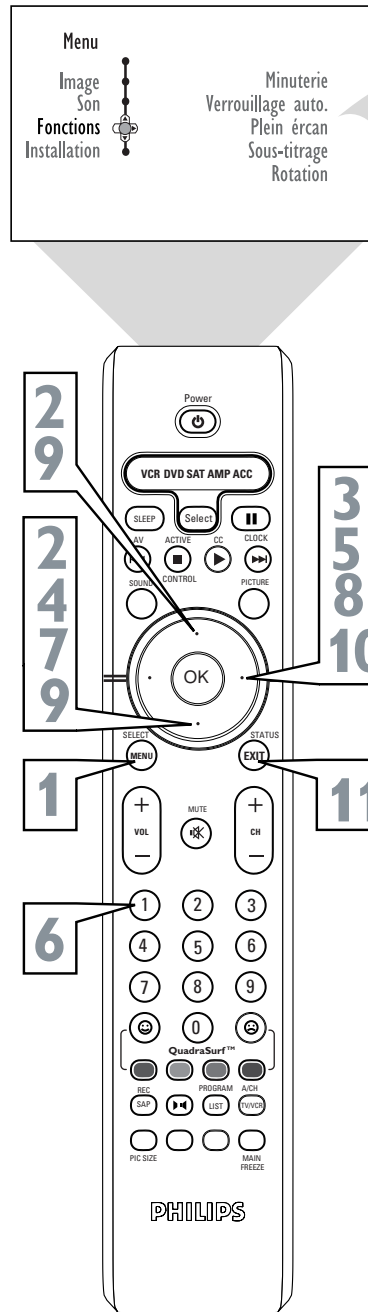

ASTUCE

Lorsqu'une classe de films est bloquée, toutes les classes plus élevées seront bloquées automatiquement. Par exemple, si le classement R est activé, les classes NC-17 et X seront également activées.

Tous les classements de film peuvent être mis en MARCHE ou en ARRÊT. Consultez la page 13 pour des définitions de ces classements de films.



COMMENT BLOQUER DES ÉMISSIONS SELON UN CLASSEMENT D'ÉMISSION DE TÉLÉVISION

Effectuez la procédure suivante pour sélectionner les classes d'émissions de télévision spécifiques que vous voulez bloquer.

- 1** Appuyez sur le bouton **MENU/SELECT** de la télécommande pour afficher le menu à l'écran.
- 2** Appuyez sur le bouton de **CURSEUR BAS** deux fois pour mettre **FONCTIONS** en surbrillance.
- 3** Appuyez sur le bouton de **CURSEUR DROIT** pour afficher le menu **FONCTIONS**.
- 4** Appuyez sur le bouton de **CURSEUR BAS** une fois pour mettre **AutoLock™** en surbrillance.
- 5** Appuyez sur le bouton de **CURSEUR DROIT** de nouveau pour mettre **CODE D'ACCÈS** en surbrillance.
- 6** Entrez votre **CODE D'ACCÈS** à quatre chiffres. **CORRECT** clignote pour un court instant et le menu se déplace vers la gauche avec **BLOQUER CANAL** en surbrillance.
- 7** Appuyez sur le bouton de **CURSEUR BAS** plusieurs fois jusqu'à ce que **CLASSE TÉLÉ** soit affiché en surbrillance.
- 8** Appuyez sur le bouton de **CURSEUR DROIT** pour déplacer la surbrillance sur les options **CLASSE TÉLÉ**.
- 9** Appuyez sur le bouton de **CURSEUR BAS** ou **HÂUT** pour sélectionner une classe (TV-Y, TV-Y7, TV-G, TV-PG, TV-14, or TV-MA).
- 10** Appuyez ensuite sur le bouton de **CURSEUR DROIT** ou **GAUCHE** pour mettre le blocage de la classe en **MARCHE** ou en **ARRÊT**.
- 11** Pour accéder à ces sous-classes, avec la classe principale sélectionnée, appuyez sur le bouton **CURSEUR DROIT**. Répétez ensuite les étapes 9 et 10 pour mettre les sous-classes en **MARCHE** ou en **ARRÊT**.
- 12** Appuyez sur le bouton **STATUS/EXIT** pour supprimer le menu à l'écran.

REMARQUE : des sous-classes plus spécifiques (violence, contenu sexuel, dialogue ou comédie de violence) sont disponibles pour TV-Y7, TV-PG, TV-14 et TV-MA. (Consultez la page 13 pour des définitions.)

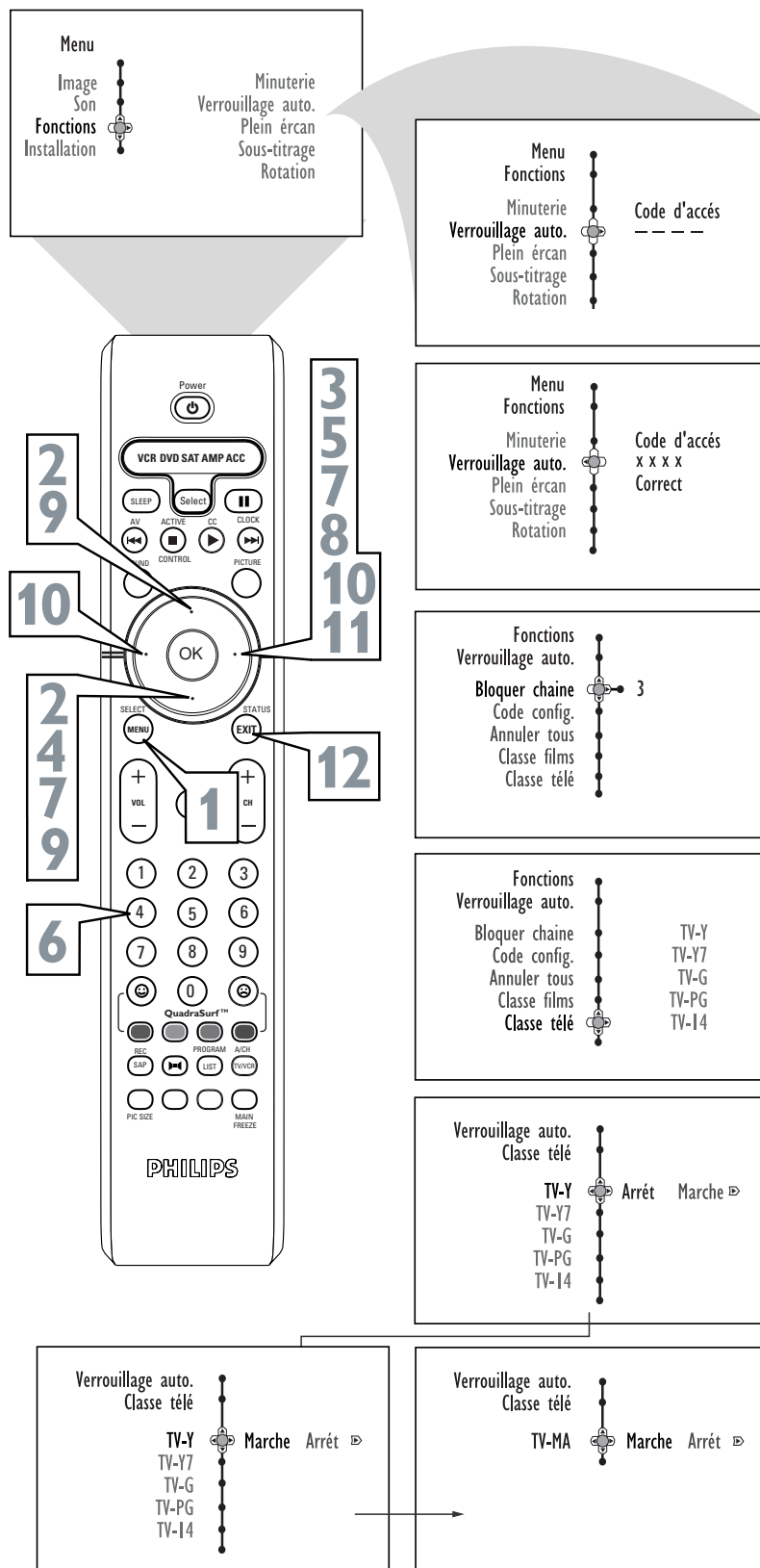

ASTUCE

Lorsqu'une classe de films est bloquée, toutes les classes plus élevées seront bloquées automatiquement. Par exemple, si le classement R est activé, les classes NC-17 et X seront également activées.



La commande AutoLock™ propose également d'autres options de blocage. Grâce à Options Bloq., la fonction de censure peut être mise en marche ou en arrêt.

- 1** Appuyez sur le bouton MENU/SELECT de la télécommande pour afficher le menu à l'écran.
- 2** Appuyez sur le bouton de CURSEUR BAS deux fois pour mettre FONCTIONS en surbrillance.
- 3** Appuyez sur le bouton de CURSEUR DROIT pour afficher le menu FONCTIONS.
- 4** Appuyez sur le bouton de CURSEUR BAS une fois pour mettre AutoLock en surbrillance.
- 5** Appuyez sur le bouton de CURSEUR DROIT de nouveau pour mettre CODE D'ACCÈS en surbrillance.
- 6** Entrez votre CODE D'ACCÈS à quatre chiffres et le menu se déplace vers la gauche avec BLOQUER CANAL en surbrillance.
- 7** Appuyez sur le bouton de CURSEUR BAS plusieurs fois jusqu'à ce que OPTIONS BLOQ apparaisse en surbrillance.
- 8** Appuyez sur le bouton de CURSEUR DROIT pour accéder au menu OPTIONS BLOQ. BLOQUER est mis en surbrillance.
- 9** Appuyez sur le bouton CURSEUR DROIT pour afficher le menu d'options de blocage.
Bloquer : Il s'agit du « sélecteur maître » de AutoLock™. En position Marche, TOUTES les fonctions de blocage/censure sont activées. En position Arrêt, TOUTES les fonctions de blocage sont désactivées.
BI non-classé : TOUS les programmes non classifiés selon le classement des films ou les directives parentales (télévision) peuvent être bloqués si cette fonction est réglée à Marche et que la fonction Blocage est réglée à Arrêt.
Non-classé. : Tous les programmes SANS données de directives sur le contenu peuvent être bloqués si cette fonction est réglée à Marche et que Blocage est réglée à Arrêt.
- 10** Appuyez sur le bouton de CURSEUR DROIT ou GAUCHE pour mettre BLOQUER en MARCHÉ ou en ARRÊT.
- 11** Appuyez sur le bouton STATUS/EXIT pour supprimer le menu à l'écran.

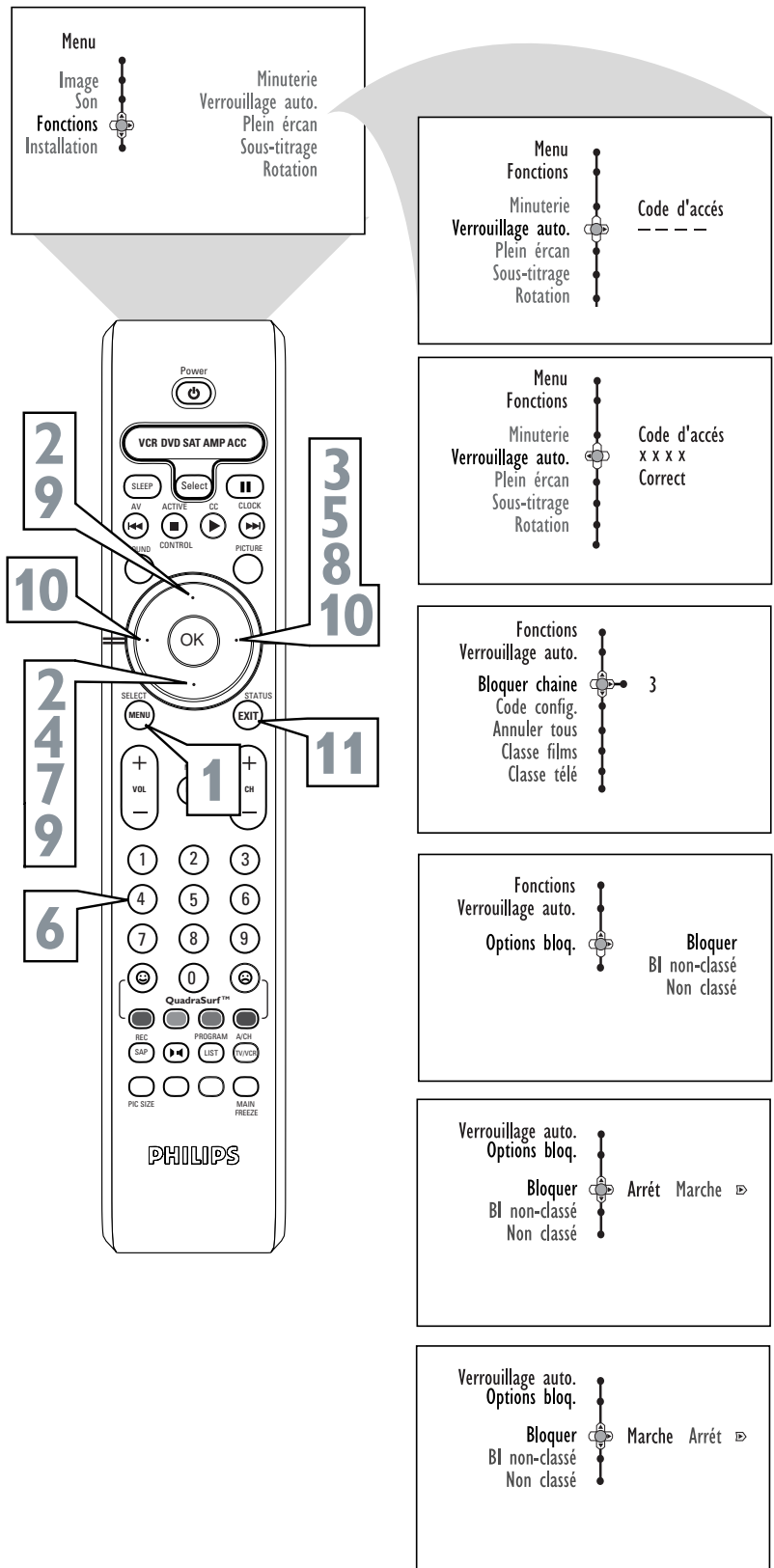

ASTUCE

Lorsque la commande BLOQUER est en ARRÊT, le blocage ou la censure des programmes est désactivé. Lorsque la commande BLOQUER est en MARCHÉ, le blocage s'effectue selon les paramètres que vous avez choisis.



COMMENT RÉVISER VOS PARAMÈTRES VERROUILLAGE AUTO.

Pour vous rappeler des classements que vous avez bloqués et des options de blocage que vous avez sélectionnées, un écran de révision est mis à votre disposition affichant vos paramètres AutoLock™. Pour accéder à cet écran, effectuez la procédure suivante.

1 Appuyez deux fois sur le bouton STATUS/EXIT de la télécommande. Vos paramètres AutoLock™ sont affichés à l'écran.

REMARQUE : Si vous avez bloqué des sous-classes spécifiques, comme V pour Violence dans la catégorie TV-PG, ces sous-classes bloquées n'apparaîtront pas à l'écran de révision. Les sous-classes sont néanmoins bloquées selon les sélections effectuées.

2 Après quelques secondes, les paramètres disparaîtront de l'écran automatiquement, ou vous pouvez appuyer sur le bouton STATUS/EXIT une troisième fois pour quitter le menu.

Classe films	-	Classe télé	-
	-		Y7
	-		-
	R		PG
	NC17		I4
	X		MA
BI non-classé	Arrêt		
Non classé	Arrêt		

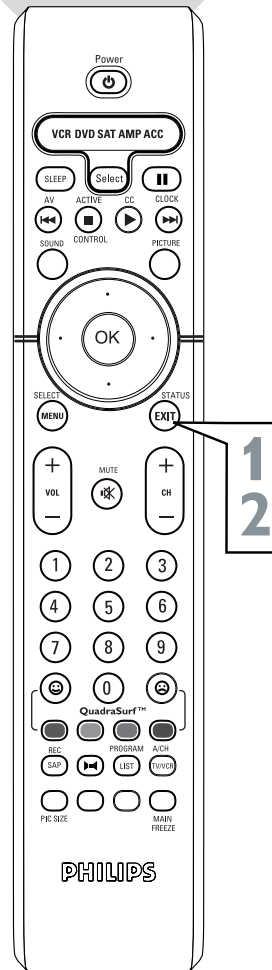

ASTUCE

The AutoLock™ status screen will only appear if the Block option is set to On. See previous page for details.

Verrouillage auto. est réglé par défaut à Arrêt.

Cet écran est affiché après avoir complété l'étape 1 ci-dessus et si l'option BLOQUER d'AutoLock™ est réglée à MARCHE.

Classe films	-	Classe télé	-
	-		Y7
	-		-
	R		PG
	NC17		I4
	X		MA
BI non-classé	Arrêt		
Non classé	Arrêt		

Cet écran est affiché après avoir complété l'étape 1 ci-dessus et si l'option BLOQUER d'AutoLock™ est réglée à ARRÊT.

Verr. auto. dés



Vous pouvez modifier la taille du format d'écran pour le faire correspondre au type de programme que vous écoutez. Sélectionnez le rapport d'aspect 4:3 ou augmentez le rapport d'aspect 4:3 pour complètement remplir l'écran. Un rapport d'aspect 16:9 est également disponible, vous permettant de visionner les films dans leur pleine largeur (format "letterbox" ou extra-large).

- 1** Appuyez sur le bouton **MENU/SELECT** de la télécommande pour afficher le menu à l'écran.
 - 2** Appuyez sur le bouton de **CURSEUR BAS** deux fois pour mettre **FONCTIONS** en surbrillance.
 - 3** Appuyez sur le bouton de **CURSEUR DROIT** pour faire déplacer le menu vers la gauche.
 - 4** Appuyez sur le bouton de **CURSEUR BAS** plusieurs fois jusqu'à ce que **FORMAT** soit affiché en surbrillance.
 - 5** Appuyez sur le bouton de **CURSEUR DROIT** pour accéder au menu Plein écran.
 - 6** Appuyez sur le bouton de **CURSEUR DROIT** plusieurs fois pour faire basculer entre les trois tailles de format d'écran – AUTO, 4:3, EXT. IMAGE 14:9, EXT. IMAGE 16:9, 16:9 SOUS-TITRE, SUPER 4:3, ou PLEIN ÉCRAN.
 - 7** Appuyez sur le bouton **STATUS/EXIT** pour supprimer le menu à l'écran.
- OU
- 8** Vous pouvez faire basculer le format d'écran en appuyant à plusieurs reprises sur le bouton **PIC SIZE** de la télécommande.

Menu

- Image
- Son
- Fonctions
- Installation

Minuterie

- Verrouillage auto.
- Plein écran
- Sous-titrage
- Rotation

Menu

- Fonctions
- Minuterie
- Verrouillage auto.
- Plein écran
- Sous-titrage
- Rotation

Heure

- Heure début
- Heure arrêt
- No. de prog
- Activer

Menu

- Fonctions
- Minuterie
- Verrouillage auto.
- Plein écran
- Sous-titrage
- Rotation

4 : 3

Menu

- Fonctions
- Minuterie
- Verrouillage auto.
- Plein écran
- Sous-titrage
- Rotation

4 : 3

OU

Plein écran Zoom 14 : 9

OU

Plein écran Zoom 16 : 9

OU

Plein écran Zoom sous-titre

OU

Plein écran Plein écran

OU

Plein écran Super large

OU

Plein écran Auto

4:3

Zoom Sous-titre

Zoom 14:9

Plein écran

Zoom 16:9

Super large

IMPORTANTRE REMARQUE: certains disques DVD sont encodés avec plus de 30% d'informations vidéo supplémentaires afin d'offrir la meilleure qualité d'image possible. Lorsque votre lecteur DVD est dans le format d'image 16:9, la lecture de ce type de disque (contenant des informations vidéo supplémentaires), peut entraîner la formation de petites lignes blanches dans la partie supérieure noire de la zone de format letterbox. Cette situation est quelquefois inévitable avec ce type de disques et il est inutile de faire un appel de service.

21



UTILISATION DE LA COMMANDE DE SOUS-TITRE

Les sous-titres codés pour malentendants (CC) vous permettent de lire le contenu vocal des programmes de télévision sur votre écran de télévision. Cette fonction, à l'intention des malentendants, utilise des boîtes de texte à l'écran pour afficher les dialogues et les conversations en même temps que se déroule le programme de télévision.

- 1** Appuyez sur le bouton **MENU/SELECT** de la télécommande pour afficher le menu à l'écran.
- 2** Appuyez sur le bouton de **CURSEUR HAUT** ou **BAS** deux fois pour mettre **FONCTIONS** en surbrillance.
- 3** Appuyez sur le bouton de **CURSEUR DROIT** pour faire déplacer le menu vers la gauche.
- 4** Appuyez sur le bouton de **CURSEUR BAS** plusieurs fois jusqu'à ce que la commande **SOUS-TITRE** soit affichée en surbrillance.
- 5** Appuyez sur le bouton de **CURSEUR DROIT** de nouveau. Le menu se déplace vers la gauche et l'option **CAPTION MODE (MODE SOUS-TITRAGE)** est affichée en surbrillance.
- 6** Appuyez sur le bouton de **CURSEUR DROIT** pour mettre **CAPTION MODE** en surbrillance.
- 7** Appuyez sur le bouton de **CURSEUR HAUT** ou **BAS** pour sélectionner un mode de sous-titrage. CC1, CC2, CC3, CC4, CC MUTE, TXT1, TXT2, TXT3 ou TXT4. CC DISPLAY (AFFICHAGE DE SOUS-TITRES) permet de mettre le texte en **MARCHE** ou en **ARRÊT** lorsque la station de télévision diffusant l'émission dispose elle-même de la fonction de **SOUS-TITRE**. Avec **CC DISPLAY** en surbrillance, appuyez sur le bouton de **CURSEUR DROIT** pour faire basculer la fonction de sous-titrage entre **MARCHE** et **ARRÊT**.

REMARQUE : vous pouvez également appuyer sur le bouton **CC** de la télécommande pour mettre l'option **CC TEXT (TEXTE DE SOUS-TITRES)** en **MARCHE** ou en **ARRÊT**.

- 8** Appuyez sur le bouton **STATUS/EXIT** pour supprimer le menu à l'écran.

REMARQUE : Lorsque **Mode Sous-Titre** est en position de marche, l'écran passe automatiquement au format **Plein écran** afin de permettre au texte de remplir

REMARQUE : les programmes de télévision et les messages publicitaires ne disposent pas toujours de fonctions de sous-titres. Les **MODES (CAPTION 1-4 ou TEXT 1-4)** de sous-titres ne sont pas nécessairement utilisés par les stations de diffusion lors de la transmission d'un programme offrant des sous-titres. Consultez le guide des programmes de télévision de votre région pour les chaînes de télévision et les heures des spectacles sous-titrés.

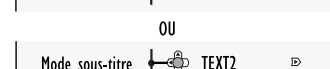
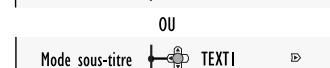
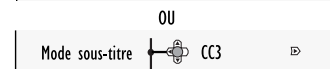
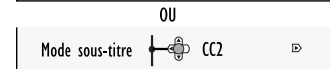
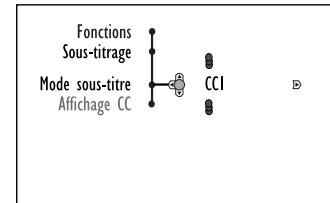
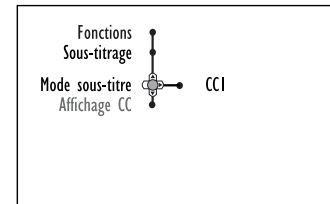
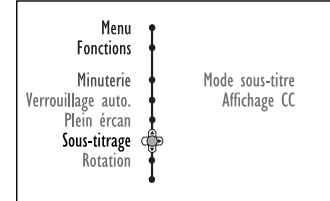
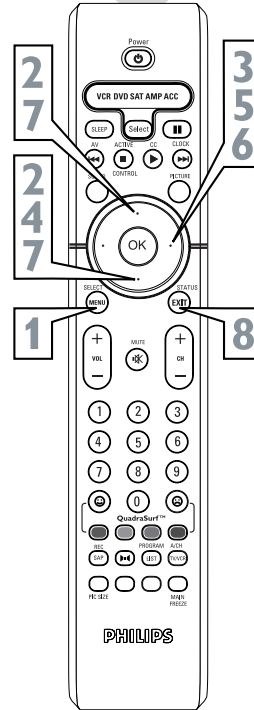
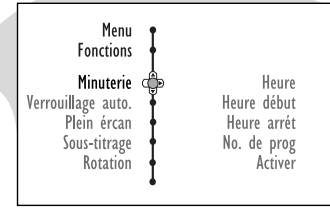
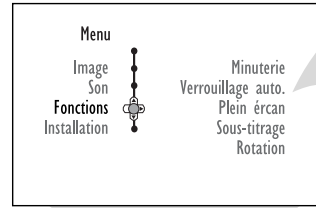

Exemple d'un écran en mode de sous-titrage (CAPTION)



Exemple d'un écran en mode de texte (TEXT)

L'écran de télévision est bloqué par le menu.

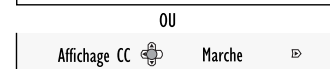
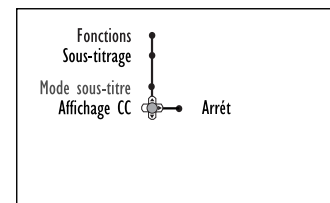

COMMENT UTILISER LA COMMANDE ROTATION



Il arrive quelquefois que le signal vidéo apparaissant à l'écran de télévision soit légèrement incliné d'un côté ou de l'autre. La commande de réglage de l'inclinaison vous permet de corriger ce problème en effectuant un réglage de l'écran dans un sens horaire ou anti-horaire.

- 1** Appuyez sur le bouton **MENU/SELECT** de la télécommande pour afficher le menu à l'écran.
- 2** Appuyez sur le bouton de **CURSEUR BAS** deux fois pour mettre **FONCTIONS** en surbrillance.
- 3** Appuyez sur le bouton de **CURSEUR DROIT** pour faire déplacer le menu vers la gauche.
- 4** Appuyez sur le bouton de **CURSEUR BAS** plusieurs fois jusqu'à ce que **ROTATION** soit affiché en surbrillance.
- 5** Appuyez sur le bouton de **CURSEUR DROIT** ou **GAUCHE** pour faire pivoter l'image à l'écran dans le sens horaire ou antihoraire. Veuillez noter que la valeur de rotation est minimale.
- 6** Appuyez sur le bouton **STATUS/EXIT** pour supprimer le menu à l'écran.

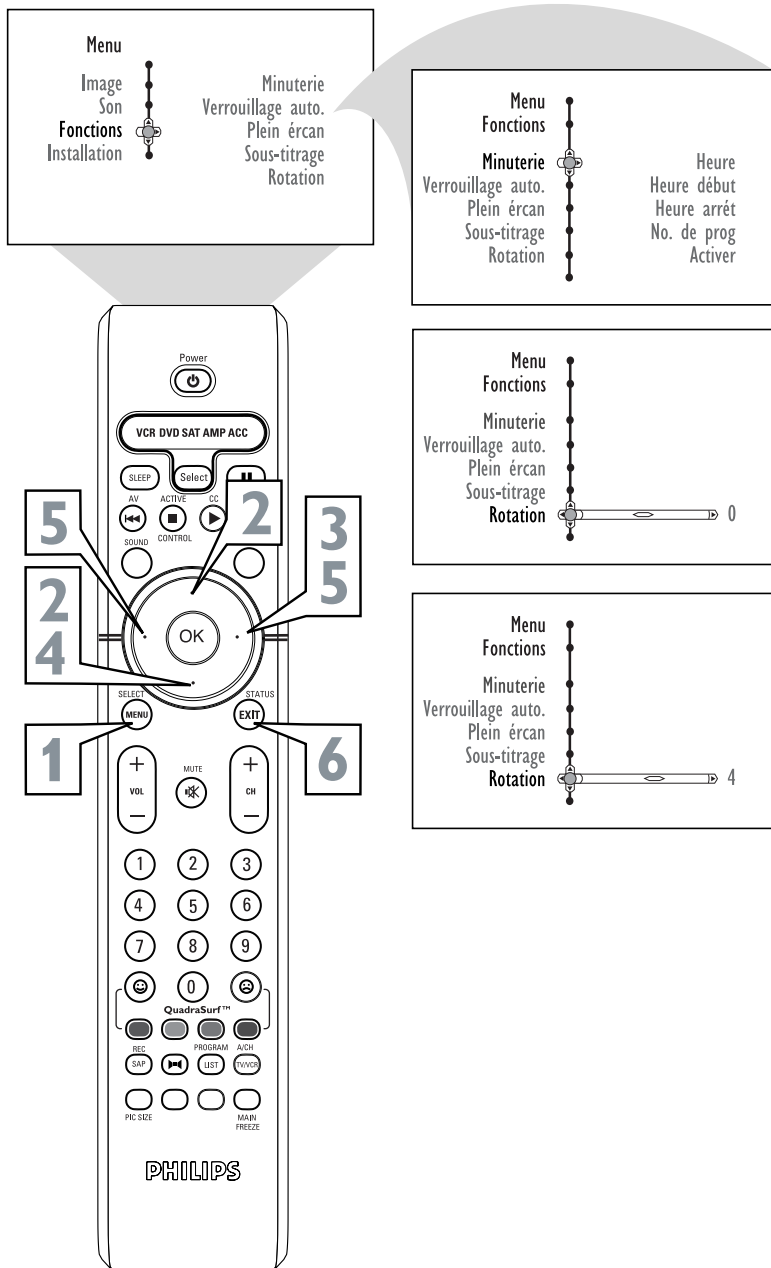
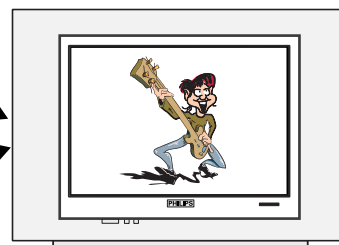

Image inclinée vers la gauche



Image inclinée vers la droite



Suivant le réglage



COMMENT UTILISER LA COMMANDE DYNAMIQUE NR (RÉDUCTION DU BRUIT)

La fonction de réduction dynamique du bruit aide à éliminer les « speckles » dans l'image (une indication qu'il y a du bruit dans l'image).

- 1** Appuyez sur le bouton **MENU/SELECT** de la télécommande pour afficher le menu à l'écran.
- 2** Appuyez sur le bouton de **CURSEUR BAS** fois pour mettre **FONCTIONS** en surbrillance.
- 3** Appuyez sur le bouton de **CURSEUR DROIT** pour afficher le menu **FONCTIONS**.
- 4** Appuyez sur le bouton de **CURSEUR BAS** fois pour mettre **DYNAMIQUE NR** en surbrillance.
- 5** Appuyez sur le bouton de **CURSEUR DROIT** pour accéder au menu **DYNAMIQUE NR**.
- 6** Utilisez les boutons de **CURSEUR HAUT** et **CURSEUR BAS** pour faire basculer entre Off, Min, Moy, or Max).
- 7** Appuyez sur le bouton **STATUS/EXIT** pour supprimer le menu à l'écran.

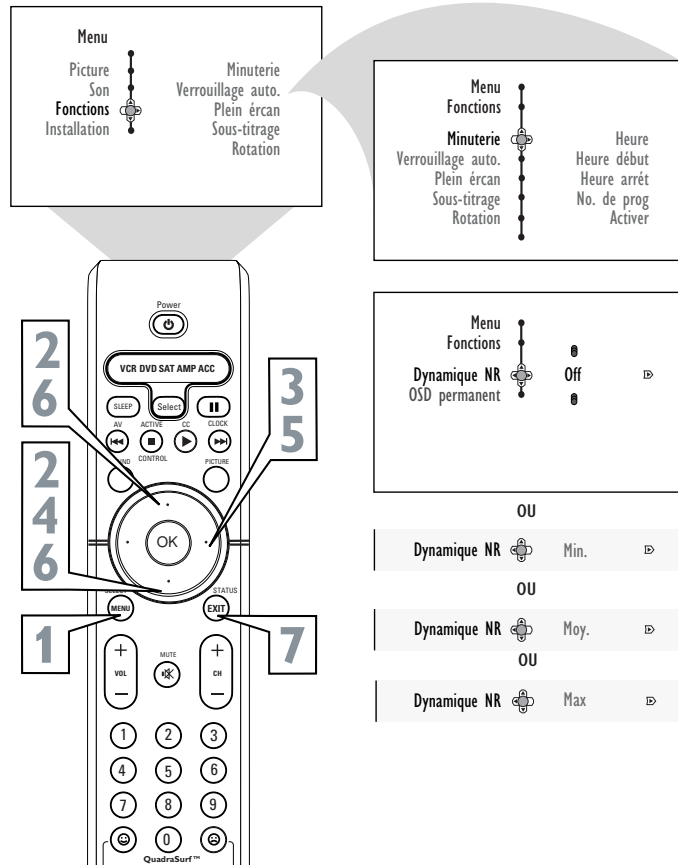

COMMENT UTILISER LA COMMANDE OSD PERMANENT (ONSCREEN DISPLAY OU AFFICHAGE)

La commande OSD permanent permet de mémoriser le numéro de canal du téléviseur dans le coin supérieur gauche de l'écran alors que le téléviseur est allumé. Effectuez la procédure suivante pour mettre la fonction en marche ou en arrêt.

- 1** Appuyez sur le bouton **MENU/SELECT** de la télécommande pour afficher le menu à l'écran.
- 2** Appuyez sur le bouton de **CURSEUR BAS** fois pour mettre **FONCTIONS** en surbrillance.
- 3** Appuyez sur le bouton de **CURSEUR DROIT** pour afficher le menu **FONCTIONS**.
- 4** Appuyez sur le bouton de **CURSEUR BAS** pour mettre **OSD Permanent** en surbrillance.
- 5** Press the **CURSOR RIGHT** button to enter the Dynamic NR menu and toggle the On or Off settings.
- 6** Appuyez sur le bouton **STATUS/EXIT** pour supprimer le menu à l'écran.

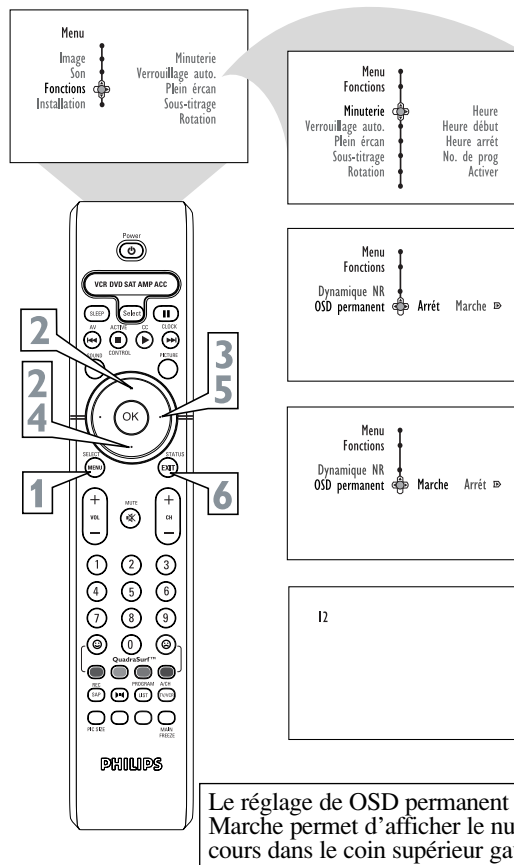

Le réglage de OSD permanent en position de Marche permet d'afficher le numéro de canal en cours dans le coin supérieur gauche de l'écran.



Une « liste » ou série de canaux précédemment affichés peut être sélectionnée à l'aide des boutons de couleur QuadraSurf de la télécommande. La commande QuadraSurf™ vous permet de créer quatre listes de surf personnelles différentes à l'aide des touches de couleur (sur la télécommande), chacune pouvant contenir jusqu'à dix canaux dans cette « liste » d'affichage rapide.

- 1** Appuyez sur les boutons CH (+) ou (-) (ou les touches numérotées) pour sélectionner un canal et l'ajouter à la liste SURFER.
- 2** Appuyez sur l'émoticon joyeux ☺ de la télécommande pour AJOUTER le canal à l'une des listes SURFER.
- 3** Appuyez sur le bouton de couleur correspondant (rouge, vert, jaune ou bleu) pour ajouter les canaux à la liste surf de ce bouton. (Un maximum de dix canaux par bouton peut être mis en mémoire.)

Répétez les étapes 1 à 3 pour ajouter d'autres canaux (un maximum de 10) à chacune des listes SURFER.

Pour supprimer un canal d'une liste SURF ;

- 4** Appuyez sur le bouton de couleur QuadraSurf™ jusqu'à ce que le canal de votre choix apparaisse à l'écran. Le numéro du canal est affiché accompagné d'un émoticône joyeux de couleur pour indiquer le bouton de couleur auquel il correspond.
- 5** Avec l'indicateur de canal à émoticône joyeux ☺ affiché, appuyez sur l'émoticône triste. Le message « Retirer de liste? » Appuyer ☺ est affiché.
- 6** Appuyez sur l'émoticône triste ☹ de nouveau pour confirmer votre décision de supprimer le canal de la liste Surfer.

Répétez les étapes 4-6 pour supprimer d'autres canaux des listes Surf.

BOUTON A/CH (CANAL ALTERNATIF)

- 1** Appuyez sur le bouton A/CH pour passer du canal en cours vers le canal précédemment affiché.



Les boutons QuadraSurf™ de la télécommande vous permettent de mettre en mémoire 10 canaux par bouton (40 en tout). Cette fonction est très utile lorsque vous voulez mettre tous vos canaux sportifs, vos canaux de films ou vos canaux de nouvelles dans une seule liste surf. Les membres de votre famille peuvent avoir leur propre liste de canaux favoris. Vous pouvez même programmer les prises d'entrée A/V externes (canal avant) pour l'un des boutons pour le transformer en bouton « source » pour vos dispositifs externes.

En supposant que des canaux ont été ajoutés aux quatre listes QuadraSurf™ (les quatre boutons de couleur sur la télécommande, voir la page précédente), révisons maintenant cette fonctionnalité.

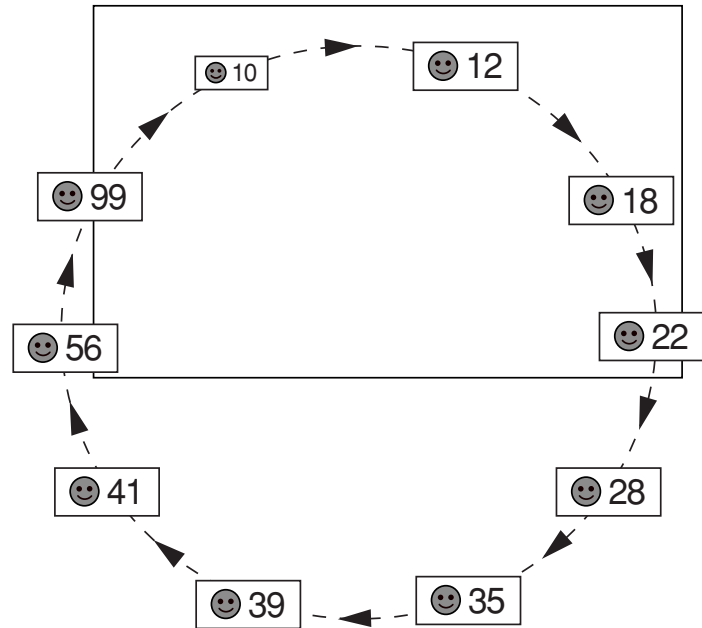

- 1** Appuyez sur l'un des boutons de couleur préprogrammés de la télécommande (rouge, vert, jaune ou bleu). Un émoticion joyeux est affiché avec le premier canal de programmation sur cette liste surf.
- 2** Avec l'émoticion joyeux de couleur toujours à l'écran, appuyez sur le bouton de même couleur sur la télécommande pour syntoniser le deuxième canal programmé pour cette liste surfer spécifique..
- 3** Appuyez plusieurs fois sur le même bouton de couleur avec l'émoticion joyeux affiché pour syntoniser tous les canaux programmés pour cette liste surfer spécifique. Si vous appuyez sur le bouton de couleur de nouveau lorsque tous les canaux ont été syntonisés, le premier canal de la liste est affiché.
Répétez les étapes 1-3 pour les trois autres boutons de couleur (listes Surfer) au besoin.
- 4** Lorsque l'émoticion joyeux est affiché à côté du numéro de canal **et que vous appuyez sur l'émoticion triste**, vous pouvez supprimer ce canal de la liste (voir la page précédente pour plus de détails).

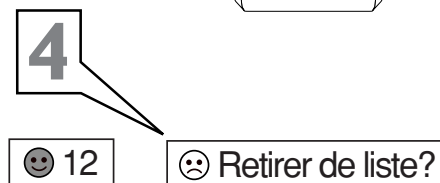
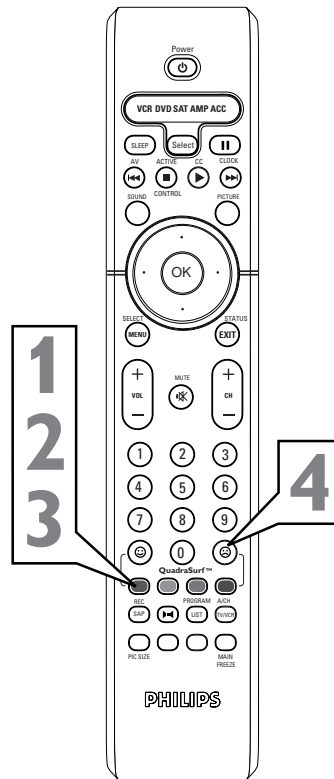

COMMENT UTILISER LA COMMANDE LISTE DE PROGRAMMES



La commande Liste de programmes permet de faire un survol rapide de tous les canaux programmés ayant été placés dans la mémoire du téléviseur (voir la rubrique Progr. Auto du présent manuel pour de plus amples détails.) Liste de programmes permet d'afficher le numéro de canal, le nom du canal si vous lui en avez donné et où Verrouillage auto. est en Marche ou en Arrêt.

- 1** Appuyez sur le bouton **PROGRAM LIST** de la télécommande pour afficher la liste des canaux installés (le canal en cours est affiché en surbrillance).
- 2** Appuyez sur le bouton de **CURSEUR HAUT** ou **CURSEUR BAS** pour faire défiler la liste de canaux, en mettant en surbrillance celui que vous voulez activer.
- 3** Appuyez sur le bouton de **CURSEUR DROIT** pour activer le canal. Le téléviseur se syntonisera à ce canal.
- 4** Appuyez sur le bouton **STATUS/EXIT** pour supprimer le menu à l'écran.

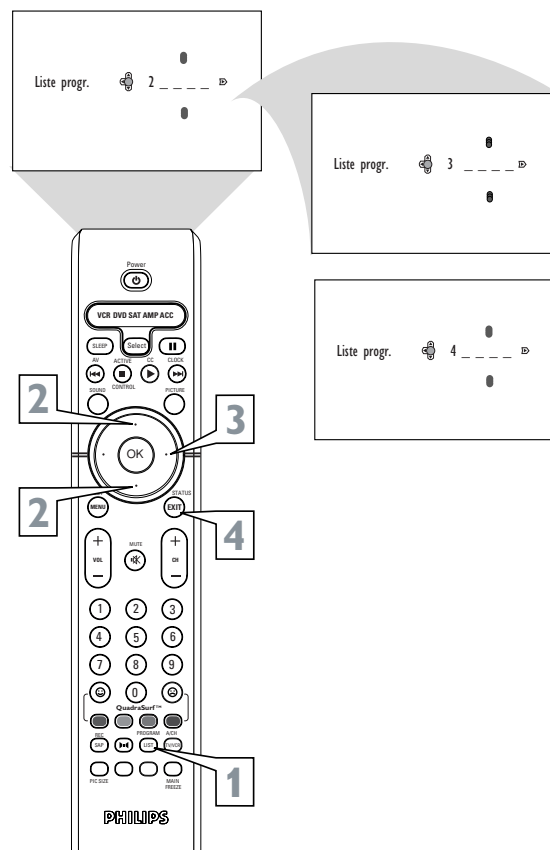

COMMENT UTILISER LA COMMANDE COMM. ACTIVÉE



La commande Active Control permet d'effectuer la surveillance et le réglage des signaux vidéo entrants afin d'obtenir la meilleure qualité d'image possible.

Lorsque vous choisissez d'activer Active Control™, le contrôle de la netteté de l'image et de la réduction du bruit s'effectue automatiquement. Active Control™ effectue le réglage des paramètres d'image automatiquement et de manière continue.

REMARQUE : Active Control™ n'est pas disponible pour les signaux connectés aux entrées AV4.

- 1** Appuyez sur le bouton de **ACTIVE CONTROL** pour mettre ACTIVE CONTROL Arrêt, Affichage logo, Affichage marche, ou en Marche.
- 2** Appuyez sur le bouton **STATUS/EXIT** pour supprimer le menu à l'écran.

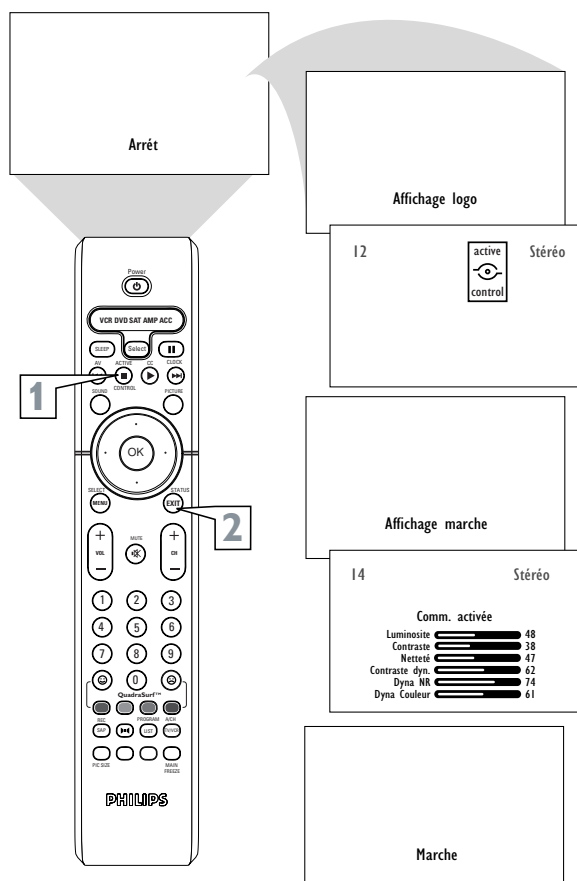

ASTUCE

Si Affichage Marche est sélectionné, un écran affiche les paramètres d'image lorsque vous changez de canal. Si Affichage logo est sélectionné, le logo Comm. activée est affiché lors du changement des canaux.



COMMENT RÉGLER LA COMMANDE SOMMEIL

Vous arrive-t-il de vous endormir devant votre téléviseur puis d'être réveillé en sursaut à deux heures du matin par une tonalité aiguë et perçante ? Enfin, cela est maintenant chose du passé puisque votre téléviseur vous permet d'éviter cette situation inconfortable en s'éteignant de lui-même. Grâce à la fonction de Sommeil, il vous est possible de régler une minuterie pour éteindre votre téléviseur automatiquement suivant la période de temps de votre choix (en incréments de 15 minutes jusqu'à 60 minutes, ensuite en incréments de 30 minutes jusqu'à 90 minutes puis en incréments de 60 minutes jusqu'à 240 minutes).

- 1 Appuyez sur le bouton **SLEEP (SOMMEIL)** de la télécommande. L'écran de **SOMMEIL** est affiché dans la partie supérieure de l'écran.
- 2 Dans les cinq secondes, appuyez sur le bouton **SOMMEIL** plusieurs fois pour sélectionner la période de temps (en incréments de 15 minutes jusqu'à 60 minutes, ensuite en incréments de 30 minutes jusqu'à 90 minutes puis en incréments de 60 minutes jusqu'à 240 minutes) avant que le téléviseur ne s'éteigne.

Un compte à rebours est affiché à l'écran au cours de la dernière minute de mise hors tension du téléviseur.

ASTUCE

- Pour savoir le nombre de minutes qui restent avant que le téléviseur ne s'éteigne, appuyez sur le bouton **STATUS/EXIT**. Les paramètres de Sommeil peuvent être annulés en appuyant sur n'importe quel bouton durant la dernière minute de la procédure.

Un compte à rebours est affiché à l'écran au cours de la dernière minute d'un paramètre de **SOMMEIL**.

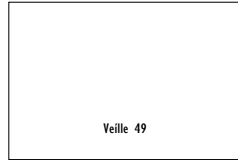

Durant les 10 dernières secondes d'un paramètre de **SOMMEIL**, un message de **BONNE NUIT** est affiché à l'écran.

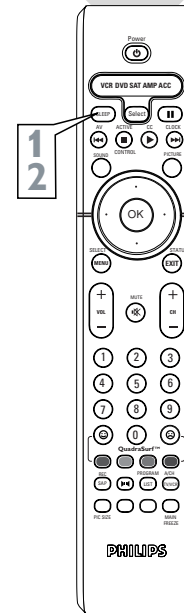
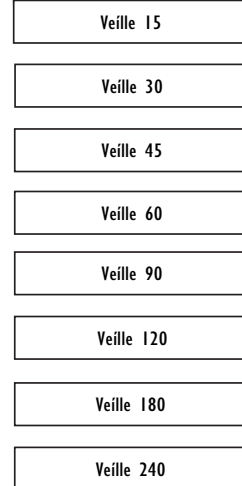
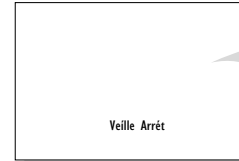
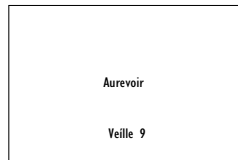

COMMENT UTILISER LA COMMANDE FREEZE (FIGER)

Souhaitez-vous quelquefois pouvoir figer l'image d'une émission de télévision pour écrire un numéro de téléphone ou une adresse ? Votre souhait est maintenant réalité puisque votre télécommande dispose d'un tel bouton.

- 1 Avec un signal à l'écran de télévision, appuyez sur le bouton **FREEZE (FIGER)** de la télécommande et figer l'image à n'importe quel moment.
- 2 Appuyez de nouveau sur le bouton **FREEZE** de la télécommande pour retourner au mode normal.

ASTUCE

Après avoir figé une image à l'écran, lorsque la commande **FREEZE** est en **ARRÊT**, la programmation normale des signaux est affichée au temps présent. Le signal qui était affiché pendant que l'image était figée ne pourra pas être visionné.

Si le bouton **FREEZE** est enfoncé lors de la syntonisation des entrées AV4 (Canal AV4), l'écran affiche "FREEZE NON DISP."

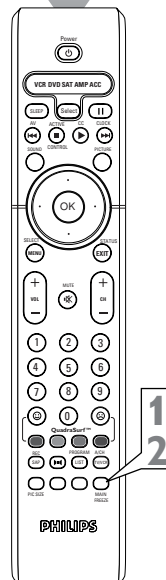
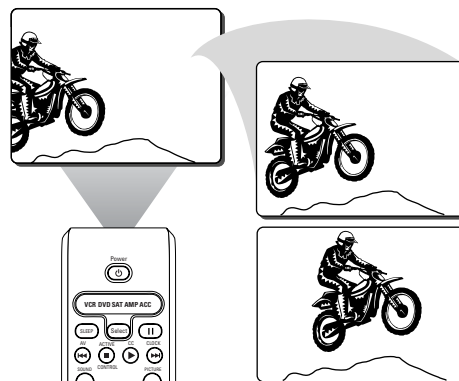

COMMENT UTILISER LA COMMANDE AUTOPICTURE™



Que vous regardiez un film ou un jeu vidéo, votre téléviseur dispose de paramètres vidéo automatiques correspondant à la source ou au contenu du programme en cours. AutoPicture™ permet de réinitialiser rapidement les commandes vidéo de votre téléviseur pour un nombre de types différents de programmes et de conditions de visionnement présentes dans votre foyer. Les commandes AutoPicture™ Cinéma, Sports, Signal Faible et Multimédia ont été réglées en usine pour régler automatiquement les niveaux de luminosité, couleur, image, netteté, teinte et température de couleur. Les paramètres AutoPicture™ PERSONNEL sont les paramètres que vous avez sélectionnés via les options IMAGE du menu à l'écran.

1 Appuyez sur le bouton PICTURE (IMAGE) de la télécommande. Le paramètre AutoPicture™ en cours est affiché dans le milieu de l'écran.

2 Appuyez sur le bouton PICTURE plusieurs fois pour sélectionner les paramètres d'image PERSONNEL, CINÉMA, SPORTS, SIGNAL FAIBLE ou MULTIMÉDIA.

REMARQUE : Les paramètres PERSONNEL et les options IMAGE du menu à l'écran sont les mêmes. Il s'agit de la seule option AutoPicture™ pouvant être modifiée. Pour effectuer le réglage de ces paramètres, utilisez les options IMAGE depuis le menu à l'écran. Tous les autres paramètres ont été réglés en usine au moment de la production et ne sont pas réglables.

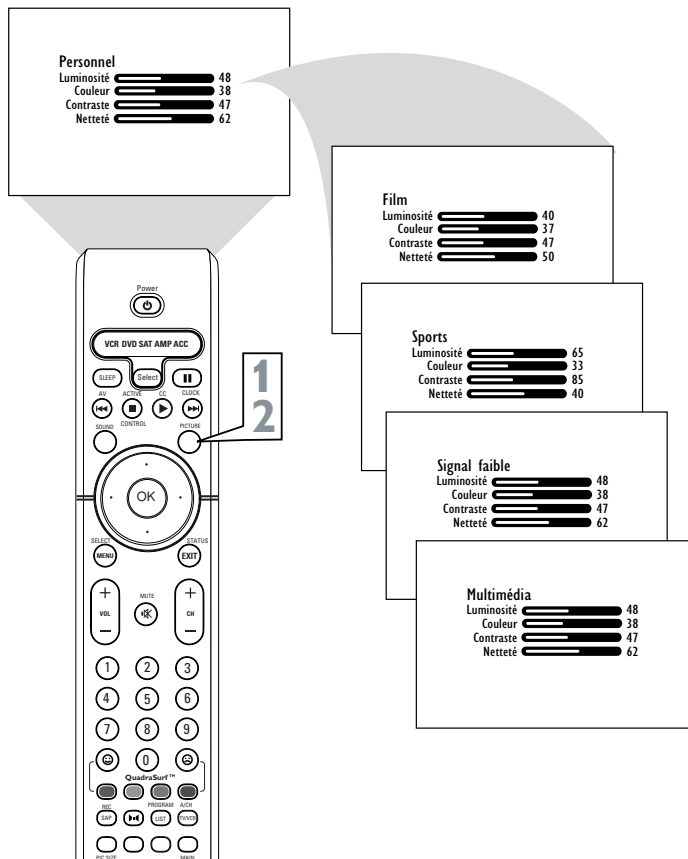

COMMENT UTILISER LA COMMANDE AUTOSOUND™



AutoSound™ vous permet de sélectionner entre trois commandes réglées en usine et une commande personnelle que vous réglez selon vos préférences via le menu Son à l'écran. Les trois commandes réglées à l'usine —Voix, Musique et Théâtre— vous permettent de personnaliser l'audio de votre téléviseur et d'améliorer le programme en cours de visualisation. Effectuez la procédure suivante pour sélectionner l'une ou l'autre des options.

1 Appuyez sur le bouton SOUND (SON) de la télécommande. Le paramètre AutoSound™ en cours est affiché dans le milieu de l'écran.

2 Appuyez sur le bouton SOUND plusieurs fois pour faire défiler les quatre options : PERSONNEL, VOIX, MUSIQUE ou THÉÂTRE.

N'oubliez pas que seule la commande PERSONNEL peut être modifiée par l'utilisateur. Ceci aura pour effet de modifier les paramètres des commandes SON du menu principal à l'écran.

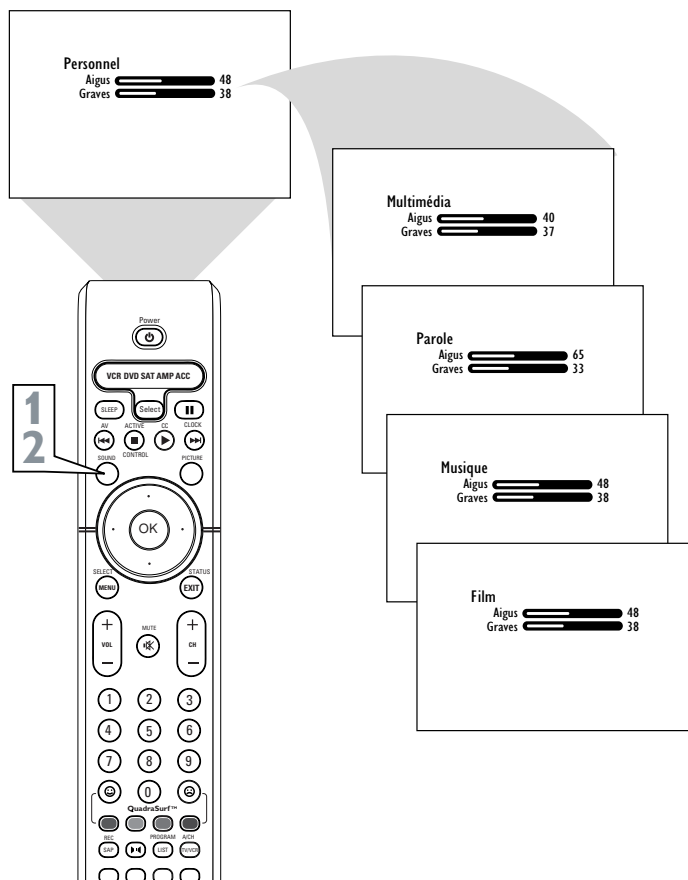

ASTUCE

AutoSound™ ne fonctionne qu'avec les programmes en provenance de l'entrée ANTENNA/CABLE (ANT) à l'arrière du téléviseur (RF audio). Il ne peut pas contrôler les niveaux de l'audio des connexions externes.



SÉLECTION DE MODES

La télécommande qui accompagne votre téléviseur fait également fonctionner toute une gamme de dispositifs externes à infrarouges comme magnétoscopes, boîtiers du service du câble, lecteurs DVD, récepteurs par satellite, etc. Les instructions suivantes expliquent comment changer le mode de la télécommande pour le type de dispositif externe utilisé. Si vous utilisez des dispositifs externes Philips, comme magnétoscopes, lecteurs DVD, satellite et/ou amplificateur, nous avons déjà programmé la télécommande. Pour tout autre dispositif, vous pouvez programmer des dispositifs supplémentaires à l'aide du bouton ACC(essoire). Pour de plus amples détails, consultez la page suivante.

- 1** Appuyez sur le bouton **SELECT** de la télécommande puis relâchez le bouton. Le dernier mode utilisé avant le mode TV s'allume pendant deux secondes. Après 2 secondes, le voyant DEL pour ce MODE commence à clignoter.
- 2** Appuyez sur le bouton **SELECT** de la télécommande puis relâchez le bouton dans les deux secondes pour passer au MODE suivant. Le voyant DEL du nouveau MODE s'allume pendant 2 secondes puis commence à clignoter.
- 3** Effectuez de nouveau la procédure ci-dessus pour faire défiler les MODES jusqu'à ce que le MODE de votre choix soit sélectionné.

Pour rappeler un mode pour d'autres dispositifs externes (ACC), effectuez la procédure ci-dessous :

- 4** Avec le bouton **SELECT** enfoncé, appuyez sur le bouton **OK**. Ensuite, relâchez le bouton **OK** puis relâchez le bouton **SELECT**. Le voyant DEL du dispositif externe clignote une fois pour confirmer la procédure. Si le voyant ACC clignote deux fois, répétez l'étape ci-dessus.
- 5** Appuyez sur la touche NUMÉROTÉE correspondant au type de dispositif externe utilisé.
Chiffre 2 = Câble
Chiffre 3 = Magnétoscope
Chiffre 4 = DVD
Chiffre 5 = SAT

Exemple : vous disposez d'un magnétoscope Adventura et vous désirez programmer la télécommande. Son code est 2001. Appuyez et maintenez enfoncé le bouton **SELECT** puis appuyez et relâchez le bouton **OK**. Relâchez maintenant le bouton **SELECT**. Appuyez sur le CHIFFRE 3 pour Magnétoscope et vous êtes maintenant prêt à utiliser la télécommande pour faire fonctionner le magnétoscope.

ASTUCE

Il est recommandé d'utiliser des dispositifs externes de marque Philips avec votre téléviseur Philips afin d'assurer le bon fonctionnement des fonctions de la télécommande. Si vous utilisez des dispositifs externes de marque Philips, votre télécommande devrait déjà être prête à faire fonctionner ces dispositifs.

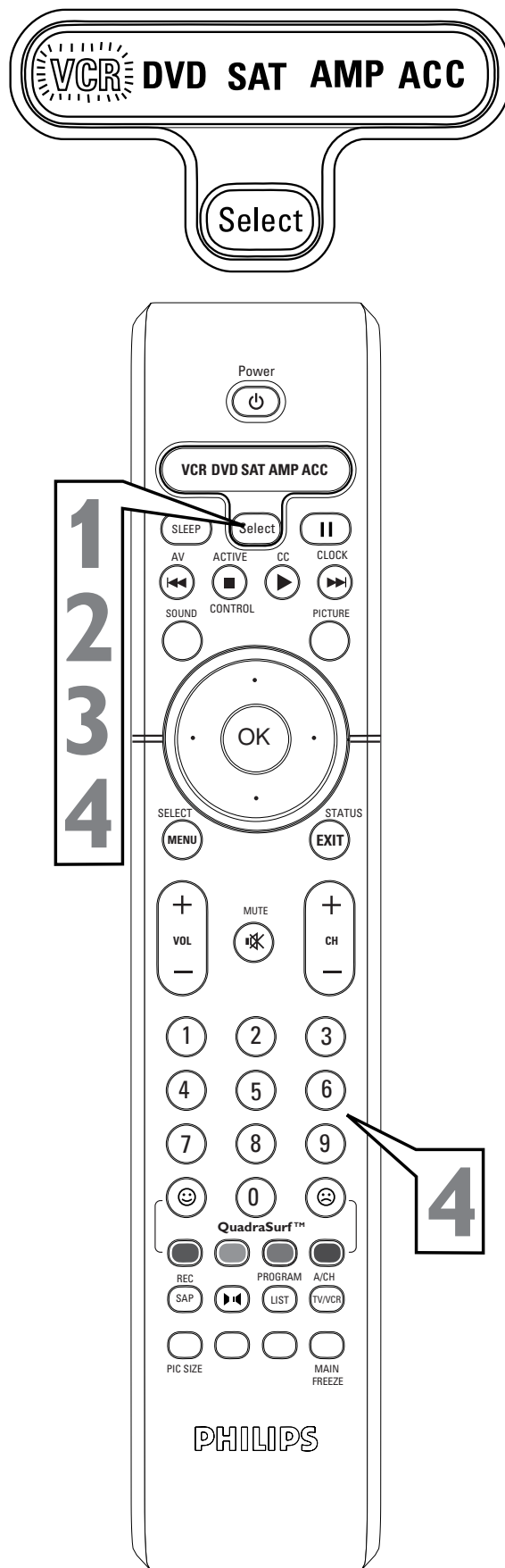



MÉTHODE D'ENTRÉE DE CODE

La télécommande qui accompagne votre téléviseur peut également être programmée par la saisie d'un code spécifique correspondant à votre type de dispositif externe. Suivez les instructions ci-dessous pour programmer la télécommande en utilisant l'un des codes indiqués aux pages 32-34. La télécommande doit être en mode TV afin de pouvoir la programmer. Lorsque aucun voyant DEL de dispositif ne clignote, la télécommande est en mode TV.

- 1** Repérez les codes correspondant à votre marque de dispositif externe.
- 2** Avec le bouton **SELECT** maintenu enfoncé, appuyez sur le bouton **OK**. Ensuite, relâchez le bouton **OK** puis relâchez le bouton **SELECT**. Le voyant DEL du dispositif externe (ACC) clignote une fois pour confirmer la procédure. Si le voyant ACC clignote deux fois, répétez l'étape ci-dessus.
- 3** Appuyez sur la touche **NUMÉROTÉE** correspondant au type de dispositif externe utilisé.
Chiffre 2 = Câble
Chiffre 3 = Magnétoscope
Chiffre 4 = DVD
Chiffre 5 = SAT

Encore une fois, le voyant de dispositif ACC clignote une fois pour confirmer la procédure.

- 4** Appuyez sur la touche **NUMÉROTÉE** pour entrer le numéro de code à 4 chiffres trouvé aux pages 32-34.
- 5** Assurez-vous que la télécommande est dans le **MODE ACC** (voir la page précédente) et appuyez sur le bouton d'alimentation. Si le dispositif externe se met sous tension, la procédure est terminée. S'il ne se met pas sous tension, effectuez de nouveau la procédure avec un autre code. Si tous les codes échouent, la télécommande ne fera pas fonctionner votre dispositif externe.

(Exemple : vous disposez d'un magnétoscope Adventura et vous désirez programmer la télécommande. Son code est 2001. Appuyez et maintenez enfoncé le bouton **SELECT** puis appuyez et relâchez le bouton **OK**. Maintenant, relâchez le bouton **SELECT**. Appuyez sur le **CHIFFRE 3** pour Magnétoscope puis entrez le code à quatre chiffres indiqué ; p. ex. ; 3, 2, 0, 0, 1.)

ASTUCE

Il est recommandé d'utiliser des dispositifs externes de marque Philips avec votre téléviseur Philips afin d'assurer le bon fonctionnement des fonctions de la télécommande. Si vous utilisez des dispositifs externes de marque Philips, votre télécommande devrait déjà être prête à faire fonctionner ces dispositifs.

- 1**
- 0054**
- 0056**
- 0057**
- 0891**
- 0944**



Magnétoscope



SAT



Câble

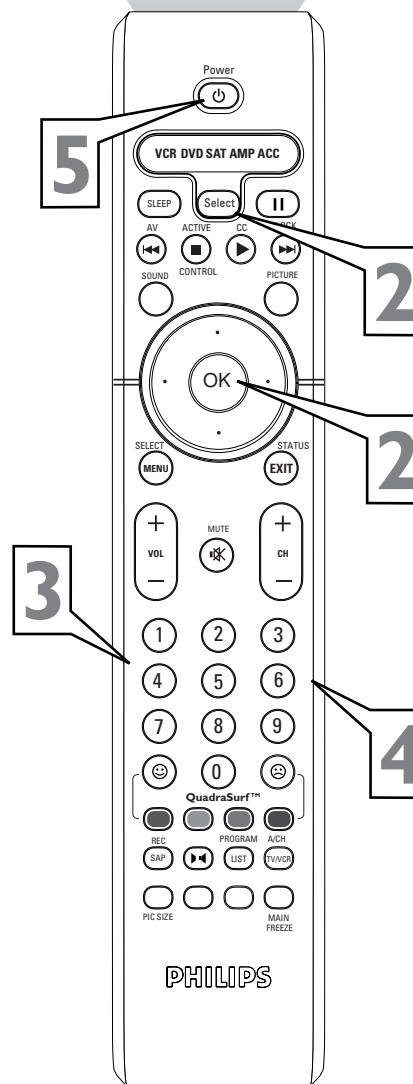



LISTE DE CODES D'ENTRÉE POUR DISPOSITIFS EXTERNES

VCR CODES

Admiral	.2027, 2052	Dynatech	.2001	Kodak	.2015, 2017
Adventura	.2001	Elbe	.2018	Korpel	.2034
Aiko	.2059	Elcatech	.2034	Layco	.2034
Aiwa	.2001, 2017, 2062, 2070, 2072	Electrohome	.2017	Lenco	.2059
Akai	.2021, 2029, 2038, 2060, 2063	Electrohome	.2017	LG	.2079
Akiba	.2034	Electrophonic	.2017	Lloyd's	.2001, 2051
Alba	.2011, 2034, 2052, 2059, 2063, 2072	Emerex	.2012	Loewe	.2004, 2005, 2017, 2035
Ambassador	.2011	Emerson	.2001, 2002, 2017, 2023, 2040, .2046, 2051, 2052, 2059, 2078, 2083	Logik	.2004, 2034, 2057
American Action	.2059	ESC	.2057, 2059	Luxor	.2023, 2025, 2027, 2037, 2038
American High	.2015	Ferguson	.2021, 2039, 2064, 2065	LXI	.2017
Amstrad	.2001, 2059, 2067, 2068	Fidelity	.2001	M Electronic	.2001
Anam	.2017, 2042, .2054, 2057, 2059, 2082, 2084	Finlandia	.2035, 2037	Magnasonic	.2059
Anam National	.2042, 2054, 2087	Finlux	.2001, 2022, 2035, 2037	Magnavox	.2001, 2015, 2019, 2035
Anitech	.2034	Firstline	.2017, 2023, 2024, 2034, 2052	Magnin	.2057
Asa	.2017, 2035	Fisher	.2025, 2026, 2030, 2037	Manesth	.2024, 2034
Asha	.2057	Frontech	.2011	Marantz	.2003, 2005, 2015, 2035
Asuka	.2017	Fuji	.2015	Marta	.2017
Audiovox	.2017	Funai	.2001	Matsui	.2004, 2016, 2036, 2052, 2070, 2072
Baird	.2001, 2021, 2037, 2039	Garrard	.2001	Matsushita	.2015, 2042, 2055
Basic Line	.2011, 2034, 2059	GE	.2015, 2027, 2032, 2057	Mei	.2015
Beaumarck	.2057	GEC	.2035	Melectronic	.2018
Bell & Howell	.2037	General	.2011	Memorex	.2001, 2015, 2017, .2019, 2025, 2026, 2027, 2037, .2052, 2057, 2062, 2085, 2087, 2088
Blaupunkt	.2003, 2005, 2010, 2014, .2041, 2042, 2048, 2054, 2055, 2075	Go Video	.2077, 2081	Memphis	.2034
Brandt	.2047, 2064, 2065	Goldhand	.2034	Metz	.2003, 2005, 2017, .2042, 2048, 2055, 2069
Brandt Electronic	.2021	Goldstar	.2017, 2018, 2053, 2079	MGA	.2023, 2057
Broksonic	.2002, 2040, 2046, 2052, 2078	Goodmans	.2001, 2017, 2034, 2059, 2075	MGN Technology	.2057
Bush	.2034, 2052, 2059, 2072	Gradiente	.2001, 2008	Mincrva	.2048
Calix	.2017	Graetz	.2005, 2021, 2037, 2057	Minerva	.2005, 2010, 2048
Canon	.2015	Granada	.2025, 2035, 2037	Minolta	.2022
Capehart	.2011	Grandin	.2001, 2017, 2034	Mitsubishi	.2023, 2027, 2033, 2035, 2045
Carver	.2035	Grundig	.2003, 2005, 2007, 2010, 2034, .2035, 2048, 2050, 2054, 2069, 2071, 2075	Motorola	.2015, 2027
Catron	.2011	Hanseatic	.2017	MTC	.2001, 2057
CCE	.2034, 2059	Harley Davidson	.2001	Multitech	.2001, 2034
CGE	.2001	Harman/Kardon	.2018, 2035	Murphy	.2001
Cimline	.2034	Harwood	.2034	NAD	.2031
Cineral	.2059	HCM	.2034	National	.2054
Citizen	.2017, 2059	Headquarter	.2025	NEC	.2018, 2020, 2021, 2033, 2037
Clatronic	.2011	Hinari	.2004, 2034, 2057, 2072	Neckermann	.2035
Colt	.2034	Hi-Q	.2026	Nesco	.2034
Combitech	.2072	Hitachi	.2001, 2004, 2021, 2022, 2043, 2057	Nikko	.2017
Condor	.2011	Hughes Network Systems	.2022	Nikon	.2014
Craig	.2017, 2026, 2034, 2057, 2058	Hypson	.2034	Noblex	.2057
Crown	.2011, 2034, 2059	Imperial	.2001	Nokia	.2025, 2037, 2038, 2057
Curtis Mathes	.2015, 2021, 2032, 2042	Ingersol	.2004	Nokia	.2021, 2025, 2037, 2038, 2057
Cybernex	.2057	Interfunk	.2035	Nordmende	.2021, 2061, 2064, 2065, 2074
Cyrus	.2035	ITT	.2005, 2021, 2025, .2037, 2038, 2057, 2074	Oceanic	.2001, 2021
Daewoo	.2011, 2024, 2025, 2059, 2083	ITV	.2017, 2059	Okano	.2063, 2070
Dansai	.2034	Jensen	.2021	Olympus	.2015, 2054
Daytron	.2011	JVC	.2008, 2021, 2033, .2049, 2050, 2074, 2080	Optimus	.2017, 2027, 2031, .2037, 2042, 2077, 2086, 2087, 2088
De Graaf	.2022, 2043	Kaisui	.2034	Orion	.2002, 2004, 2016, .2036, 2046, 2052, 2070, 2072, 2078
Decca	.2001, 2035	KEC	.2017, 2059	Osaki	.2001, 2017, 2034
Denon	.2022	Kendo	.2038, 2052		
Dual	.2021	Kenwood	.2018, 2021, 2033		
Dumont	.2001, 2035, 2037	KLH	.2034		

LISTE DE CODES D'ENTRÉE POUR DISPOSITIFS EXTERNES



VCR Codes Cont'd

Otto Versand2035
 Palladium2005, 2017, 2021, 2034
 Panasonic2015, 2042,
2053, 2054, 2055, 2087
 Pathe Cinema2016
 Pathe Marconi2021
 Penny 2015, 2017, 2018, 2020, 2022, 2057
 Pentax2022
 Perdio2001
 Philco2015, 2018, 2052, 2078
 Philips ..2015, 2035 (DEFAULT VCR),
2074, 2075
 Phonola2035
 Pilot2017
 Pioneer2031, 2033, 2035
 Portland2011
 Profex2066
 Profitronic2057
 Proline2001
 Proscan2032
 Protec2034
 Pulsar2019
 Pye2035
 Quarter2025
 Quartz2025
 Quasar2015, 2042, 2087
 Quelle2035
 Radio Shack2001, 2085
 Radiola2035
 Radix2017
 RCA 2015, 2022, 2027, 2032, 2038, 2057
 Realistic2001, 2015,
2017, 2025, 2026, 2027, 2037
 REX2021, 2074
 RFT2075
 Ricoh2014
 Roadstar2017, 2034, 2057, 2059
 Runco2019
 Saba2021, 2049, 2050,
2061, 2064, 2065, 2074
 Saisho2004, 2016, 2036, 2052
 Salora2023, 2025, 2038
 Samsung2024, 2057, 2076, 2077
 Sanky2019, 2027
 Sansui2001, 2021,
2033, 2052, 2058, 2078
 Sanyo2025, 2026, 2037, 2057
 Saville2072
 SBR2035
 Schaub Lorenz ..2001, 2005, 2021, 2037
 Schneider2001, 2034, 2035
 Scott2023, 2024, 2040, 2046
 Sears2001, 2015,
2017, 2022, 2025, 2026, 2037
 SEG2057, 2066

SEI2004, 2035
 Seleo2021
 Semp2024
 Sentra2011
 Sharp2027, 2073
 Shintom2034, 2037
 Shogun2057
 Shorai2004
 Siemens2003, 2005,
 ...2010, 2017, 2030, 2035, 2037, 2048
 Silva2017
 Singer2024, 2034
 Sinudyne2004, 2035
 Solavox2011
 Sonolor2025
 Sontec2017
 Sony2001, 2012, 2013, 2014, 2015
 STS2022
 Sunkai2070
 Sunstar2001
 Suntronic2001
 Sylvania2001, 2015, 2023, 2035
 Symhonic2001
 Tashiko2001
 Tatung2001, 2021, 2035
 Teac2001, 2021
 TEC2011
 Technics2015, 2042, 2054
 Teknika2001, 2015, 2007, 2017
 Teleavia2021
 Telefunken 2021, 2047, 2058, 2064, 2074
 Tenosal2034
 Tensai2001, 2066
 Thomas2001
 Thomson2021, 2064, 2074
 Thorn2016, 2021, 2037
 TMK2051, 2057
 Toshiba ..2021, 2023, 2024, 2035, 2074
 Totelevision2017, 2057
 Towada2066
 Uher2057
 Unitech2057
 Universum2001, 2006, 2010,
 ...2017, 2035, 2038, 2048, 2057, 2067
 Vector2024
 Vector Research2018, 2020
 Victor2008, 2021, 2033
 Video Concepts2020, 2024
 Videosonic2057
 Wards2001, 2015, 2022,
 ...2026, 2027, 2032, 2034, 2035, 2057
 White Westinghouse2052, 2059
 XR-10002001
 XR-10012015
 XR-10022034
 Yamaha2018

Yamishi2034
 Yokan2034
 Yoko2011, 2057
 Zenith ...2001, 2014, 2019, 2052, 2078

DVD Codes

Akai5316
 Harman/Kardon5314
 JVC5311, 5318
 Kenwood5307
 Magnavox5302
 Mitsubishi5303
 Onkyo5302, 5317, 5319
 Panasoni5301, 5322
 Philips ..5302, 5308 (DEFAULT DVD)
 Pioneer5305, 5312, 5321
 Proscan5304
 RCA5304
 Samsung5313
 Sharp5320
 Sony5306
 Technics5301
 Theta Digital5312
 Thomson5310
 Toshiba5302
 Yamaha5301, 5309

Cable Box Codes

ABC3002, 3003, 3004, 3006, 3008
 Andover3037
 Bell & Howell3006
 Birgmingham Cable Communication ..3020
 British Telecom3002, 3012
 Cabletime3016, 3019, 3025, 3029
 Clyde3011
 Contec3009
 Cryptovision3038
 Daehan3043
 Daeryung3003
 Decsat3027
 Everquesst3007
 Filmnet3028
 France Telecom3030
 GEC3011
 Gemini3007
 General Instrument ..3004, 3020, 3031, 3046
 Goldstar3014, 3047
 Grundig3035
 Hitachi3004
 Jasco3007
 Jerrold3002, 3004, 3005,
3006, 3007, 3020, 3031, 3046
 LG Alps3044
 Memorex3001
 Mnet3009, 3028
 Now3041



LISTE DE CODES D'ENTRÉE POUR DISPOSITIFS EXTERNES

Cable Box Codes

Now	.3041
Oak	.3009
Pacific	.3039
Panasonic	.3001, 3013
Paragon	.3001
Pioneer	.3014, 3036
Pulsar	.3001
PVP Stereo Visual Matrix	.3002
Quasar	.3001
Radio Shack	.3007
Rembrandt	.3004
Runco	.3001
Salora	.3026
Samsung	.3014, 3040
Satbox	.3024
Scientific	.3003, 3032, 3049
Scientific Atlanta	.3003, 3008, 3021
Seawoo	.3045
Signal	.3007
Signature	.3004
Starcom	.3002, 3007
Stargate	.3007
Starquest	.3007
STS	.3015
Taihan	.3043
Tele+1	.3028
Teleservice	.3022
Tocom	.3005
Tongkook	.3042, 3048
Toshiba	.3001
Tudi	.3023
Tusa	.3007
United Cable	.3002
Videoway	.3017
Visicable+	.3033
Westminster	.3012
Wolsey Gene	.3037
Zenith	.3001, 3034

Satellite Receiver Codes

Absat	.4006
Alba	.4029, 4034, 4037, 4052
Aldes	.4019
Amstrad	.4003, 4016, .4025, 4038, 4039, 4042
Ankard	.4013, 4019, 4030, 4044
Anttron	.4009, 4034
Armstrong	.4015
AST	.4027
Astra	.4005
Astro	.4008, 4039, 4045
Avalon	.4031
Axis	.4030, 4046
Beko	.4010
Best	.4030

Blaupunkt	.4008
Boca	.4015, 4043
Brain Wave	.4022
British Sky Broadcasting	.4058
BT	.4053
Bush	.4002
Cambridge	.4024
Canal Satellite	.4059
Canal+	.4059
Channel Master	.4029
CNT	.4045
Comlink	.4019
Connexions	.4031
Crown	.4015
Cyrus	.4011
D-Box	.4054
DDC	.4029
DNT	.4011, 4031
Echostar	.4031, 4036, 4061
Emanon	.4034
Ferguson	.4002, 4009, 4010, 4023
Fidelity	.4016
Finlux	.4005, 4024, 4032, 4037
Fracarro	.4061
Freecom	.4034
FTE Humax	.4060
Fube	.4030, 4031, 4034
Galaxis	.4019, 4057, 4060
General Instrument	.4012
Gold Box	.4059
Gooding	.4048
Goodmans	.4010
Grundig	.4008, 4010, 4048
G-sat	.4009
Hinari	.4009
Hirschmann	.4008, 4032, 4039, 4040, 4049
Hitachi	.4037
Houston	.4053
Huth	.4013, 4015, 4019, 4026
Intervision	.4050
Invideo	.4061
ITT	.4005
Johansson	.4022
JVC	.4048
Kathrein	.4004, 4006, 4008, 4011, 4035, 4041
Kreiselmeier	.4008
Kyostar	.4034
La Sat	.4043, 4045
Lenco	.4034
Lennox	.4050
Lupus	.4030
Luxor	.4005, 4049
Manhattan	.4037, 4045, 4050
Marantz	.4011
Maspro	.4004, 4023
Matsui	.4024, 4048

Mediamarkt	.4015
Mediasat	.4059
Minerva	.4048
Morgan's	.4015, 4043
Navex	.4022
Neuhaus	.4039
Neusat	.4057
Newhaus	.4013
Nokia	.4005, 4032, 4037, 4049, 4054, 4063
Nordmende	.4029
Orbitech	.4039
Oxford	.4024
Pace	.4002, 4009, 4014, .4023, 4037, 4055, 4058
Palladium	.4048
Palsat	.4039
Panda	.4037
Philips	.4007, 4011, .4020, 4037, 4048, 4059
Phonotrend	.4019, 4050
Pioneer	.4021, 4059
Planet	.4061
Promax	.4037
Prosat	.4019
Quadral	.4029, 4044
Radiola	.4011
Radix	.4031, 4064
RFT	.4011, 4013, 4019
Saba	.4023, 4045
Sabre	.4037
Sagem	.4056
Salora	.4005
SAT	.4027, 4038
Satcom	.4026, 4051
Satec	.4009
Satmaster	.4026
Satpartner	.4022, 4034, 4040, 4045
Schwaiger	.4009, 4041
Seemann	.4031, 4046
SEG	.4030, 4034
Siemens	.4008
Skymaster	.4019, 4044, 4051
Sony	.4017, 4018
Strong	.4062
Sunstar	.4043
Tantec	.4023, 4037
Techniland	.4026
Technisat	.4001, 4039
Telefunken	.4034
Teleka	.4015, 4052



Lorsque vous utilisez la télécommande avec un magnéscope, assurez-vous d'abord qu'elle est configurée pour contrôler votre magnéscope, DVD, SAT, AMP ou ACC (aux pages 30-31).

1 Appuyez sur le bouton de **CURSEUR BAS** fois pour mettre (VCR, DVD, SAT, AMP, ou ACC) en surbrillance.

2 Dirigez le haut de la télécommande vers le devant du magnéscope (fenêtre de télécapteur) lorsque vous appuyez sur les boutons.

Indicateur de mode de dispositif externe
Lorsque vous appuyez à plusieurs reprises sur le bouton Select de la télécommande, l'indicateur s'illumine pour indiquer le mode de la télécommande.

Bouton Select
Appuyez à plusieurs reprises pour illuminer et sélectionner l'un des modes externes depuis l'indicateur de mode.

Bouton de rembobinage (Marche arrière rapide) ◀◀
Appuyez sur ce bouton pour le rembobinage de vos cassettes ou le retour rapide de vos DVD. Sur certains dispositifs externes, il faut d'abord appuyer sur le bouton d'arrêt (Stop) ensuite sur le bouton de rembobinage (Rewind). En mode de lecture, tenez le bouton enfoncé pour faire dérouler l'image rapidement en marche arrière.

Bouton d'arrêt ■
Appuyez sur ce bouton pour interrompre la lecture d'une cassette ou disque en mode de lecture, de rembobinage ou d'avance rapide et ainsi de suite.

Bouton REC (Enregistrer)
Appuyez sur le bouton REC/SAP ainsi que sur le bouton de lecture et maintenez-les enfoncés pour commencer l'enregistrement sur un magnéscope.

ASTUCE

N'oubliez pas que les boutons VCR de votre télécommande ne feront pas fonctionner votre magnéscope si ces fonctions ne sont pas prises en charge par la télécommande de votre magnéscope.

REMARQUE : toutes les options de magnéscope (particulièrement Recherche, Rembobinage, Avance rapide, etc.) fonctionneront de la même façon que la télécommande de magnéscope originale fournie avec le magnéscope.

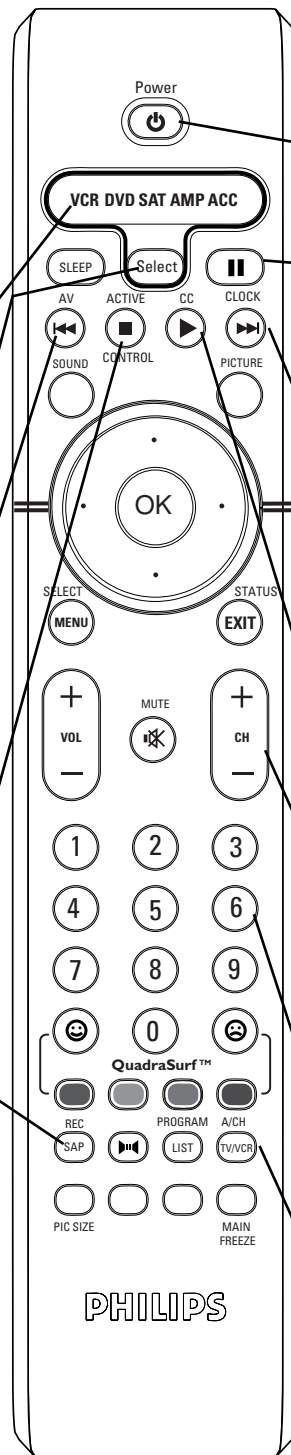

Bouton Power (Alimentation)

Appuyez sur ce bouton pour allumer et éteindre le dispositif externe.

Bouton Pause II

Appuyez sur ce bouton pour interrompre momentanément le défilement de la vidéo-cassette, disque DVD, etc., lors de la lecture ou de l'enregistrement. Appuyez de nouveau pour relâcher la pause.

Bouton Avance Rapide (Marche avant) ▶▶

Appuyez sur ce bouton pour faire avancer rapidement une vidéocassette, disque DVD, etc. Sur certains dispositifs, il faut d'abord appuyer sur le bouton d'arrêt (Stop) ensuite sur le bouton d'avance rapide. En mode de lecture, tenez le bouton enfoncé pour faire dérouler l'image rapidement en marche avant.

Bouton de lecture ▶

Appuyez sur ce bouton pour commencer la lecture d'une vidéocassette, d'un DVD etc.

Bouton de canal CH + et -

Appuyez sur ce bouton pour faire défiler les numéros de canaux vers le haut ou vers le bas à l'aide du syntoniseur des dispositifs externes (certains dispositifs externes ne disposent pas d'un syntoniseur de canal).

Touches numérotées

Appuyez sur ces boutons pour la sélection directe des canaux de dispositif externe si celui-ci est doté d'un syntoniseur.

Bouton TV/VCR (Télévision/Magnéscope)

Appuyez sur ce bouton en mode VCR (l'indicateur sur le devant du dispositif s'allume) pour faire la lecture d'une cassette. Appuyez de nouveau pour mettre en position TV (l'indicateur de magnéscope s'éteint) pour écouter un programme pendant que vous en enregistrez un autre.



Pas d'alimentation

- Vérifiez le cordon d'alimentation du téléviseur. Débranchez le téléviseur, attendez 10 secondes puis réintroduisez la fiche dans la prise murale et appuyez sur le bouton POWER de nouveau.
- Vérifiez que la prise murale n'est pas sur un interrupteur mural.
- Assurez-vous que le fusible de la prise multiple CA n'a pas sauté, si ce type de prise est utilisé.

Pas d'image

- Vérifiez les connexions d'antenne. Les fils de l'antenne sont-ils bien raccordés à la prise ANT 75Ω du téléviseur ?
- Vérifiez le réglage du syntoniseur depuis la commande TUNER MODE (Mode Syntoniseur).
- Essayez d'exécuter la fonction Programmation Automatique pour trouver tous les canaux disponibles.
- Appuyez sur le bouton AV de la télécommande pour vous assurer que la source correcte de signal est sélectionnée .

Pas d'audio

- Vérifiez les boutons de VOLUME.
- Vérifiez le bouton MUTE de la télécommande.
- Si vous essayez de connecter des dispositifs externes, vérifiez les connexions de prise audio qui se trouvent à l'avant du téléviseur.

La télécommande ne fonctionne pas

- Vérifiez les piles. Remplacez-les au besoin avec des piles grande capacité AA (chlorure de zinc) ou alcalines.

La télécommande ne fonctionne pas (suite)

- Nettoyez la télécommande ainsi que la fenêtre de télécaptur du téléviseur.
- Vérifiez le cordon d'alimentation du téléviseur. Débranchez le téléviseur, attendez 10 secondes puis rebranchez la fiche dans la prise murale et appuyez sur le bouton POWER de nouveau.
- Assurez-vous que le fusible de la prise multiple CA n'a pas sauté, si ce type de prise est utilisé.
- Assurez-vous que la prise de courant du téléviseur n'est pas sur une prise murale.

Le téléviseur affiche les mauvais canaux ou aucun canal au-dessus de 13

- Effectuez la sélection de canal de nouveau.
- Ajoutez les numéros de canaux désirés (à l'aide de la commande CHANGER CANAL) dans la mémoire du téléviseur.
- Assurez-vous que les options TUNER MODE sont réglées à l'option CÂBLE et exécutez la fonction de Programmation automatique pour trouver tous les canaux disponibles.

Le téléviseur affiche des lignes blanches à l'intérieur du letterbox lors de l'écoute d'un disque DVD.

- Certains disques DVD sont encodés avec plus de 30% d'informations vidéo supplémentaires afin d'offrir la meilleure qualité d'image possible. Lorsque votre lecteur DVD est dans le format d'image 16:9, la lecture de ce type de disque (contenant des informations vidéo supplémentaires), peut entraîner la formation de petites lignes blanches dans la partie supérieure noire de la zone de format letterbox. Cette situation est quelquefois inévitable avec ce type de disques et il est inutile de faire un appel de service.



AVERTISSEMENT concernant les images stationnaires sur votre écran de télévision :

Évitez de laisser des images stationnaires ou de format extra-large “letterbox” sur l’écran pour des périodes de temps prolongées. Vous évitez ainsi de faire vieillir le tube de manière inégale.

Une utilisation normale du téléviseur implique l’affichage d’images dont le contenu se déplace et change constamment en remplissant l’écran. Assurez-vous de ne pas laisser d’images immobiles à l’écran pour des périodes de temps prolongées, ou d’afficher les mêmes images à l’écran trop souvent, parce que des images fantômes peuvent apparaître en permanence sur le tube image. Les sources d’images stationnaires peuvent provenir de disques DVD, disques laser, jeux vidéo, disques CD-i, vidéocassettes, boîtes de télévision numérique, canaux de diffusion, canaux du service de câble, canaux de transmission par satellite et autres. **Voici quelques exemples d’images stationnaires (il ne s’agit pas d’une liste complète ; vous pourrez en trouver d’autres durant votre écoute) :**

- **Menus DVD**—listes du contenu du disque DVD
- **Barres noires du format letterbox** —apparaissant dans le haut et le bas de l’écran de télévision lorsqu’un film grand écran (16:9) est visionné sur un téléviseur utilisant un rapport d’aspect standard (4:3).
- **Images et tableaux d’affichage des résultats de jeux vidéo**
- **Logos de la station de télévision** — peuvent présenter un problème s’ils sont très brillants et stationnaires ; des graphiques de faible contraste ou qui se déplacent sont moins susceptibles de faire vieillir le tube à image de manière irrégulière.
- **Téléscripts du marché boursier**—qui apparaissent dans le bas de l’écran de télévision
- **Logos des canaux commerciaux et écrans d’affichage des prix**—très brillants et affichés constamment au même endroit de l’écran de télévision.

- Pour éviter que le coffret du téléviseur ne se déforme ou que ses couleurs soient altérées et pour diminuer les possibilités de panne, ne pas placer le téléviseur où la température peut devenir excessivement élevée ; par exemple, dans les rayons directs du soleil ou près d’un appareil de chauffage.
- Assurez-vous que l’air circule librement à travers les perforations du couvercle arrière du téléviseur.

Nettoyage

- Pour éviter tout risque d’électrocution, assurez-vous de bien débrancher le téléviseur de la prise murale avant de procéder au nettoyage.
- Époussetez régulièrement le téléviseur à l’aide d’un chiffon à épousseter sec et non abrasif pour garder votre téléviseur propre.
- Lors du nettoyage de votre téléviseur, prenez soin de ne pas égratigner ou d’endommager la surface d’écran. Enlevez vos bijoux et évitez d’utiliser toute matière abrasive. Ne pas utiliser de produits d’entretien ménager. Essuyez l’écran à l’aide d’un chiffon propre humide. Utilisez le chiffon verticalement et de façon régulière, sans trop appuyer.
- Essuyez légèrement les surfaces du coffret à l’aide d’un chiffon ou d’une éponge propre, mouillée d’une solution d’eau fraîche et claire et d’un savon ou détergent doux. Utilisez un chiffon propre et sec pour assécher les surfaces nettoyées.
- Passez l’aspirateur de temps en temps pour nettoyer les orifices ou fentes d’aération sur le couvercle arrière du téléviseur.
- Ne jamais utiliser de solvants, des vaporisants d’insecticide ou d’autres produits chimiques sur le coffret ou à proximité du coffret pour éviter d’endommager le fini de façon permanente.



INDEX

Active Control™ (Comm. Activée)	27	Commandes Image	9
Commande A/CH (Canal Alternatif)	25	Program List Control	27
Commande Sortie Audio	10	QuadraSurf™ Controls	25-26
Commande AutoChron™	12	Registration of TV Information	2
Commande Verrouillage auto. (AutoLock™)		Remote Control Use with Accessory Devices	
Code d'accès	14	Code-Entry Method of Identification	30
Écran d'état Verrouillage auto. (AutoLock™)	20	Mode Selection	29
Blocage de programmes selon les classements de films	17	Direct-Entry Code List	32-34
Blocage de programmes selon les classements d'émissions		Accessory Device Specific Buttons	35
de télévision	18	Rotation Control	23
Blocage des chaîne	15	Safety Information	3
Comment Effacer Tous Les Chaîne bloqués	16	SAP (Secondary Audio Programs) Control	10
Comprendre les fonctions Verrouillage auto. (AutoLock™)	13	Sharpness Control	9
Commande AutoPicture™	29	Sleep Timer Control	28
Commandes Program. Auto	6	Stereo/Mono Control	10
Commande AutoSound™	29	Commandes Minuterie	
Commande AVL	10	Commande Activer	11
Commande Balance	10	Commande Heure	11
Commande des Aigus	10	Commande Affichage	11
Commande de luminosité	9	Commande Heure Début	11
Commande Soins et nettoyage	35	Commande Heure Arrêt	11
Commandes Prog. Préférés	6	Commande No. de Prog.	11
Commandes Sous-titres codés	22	Commande de netteté	9
Commande de Temp de. Couleur	9	Dépannage	36
Commandes de Couleur	9	Commande Mode Synt.	5
Commande Dyn. graves	10		
Commande Contraste Dyn.	9	Commande Plein Ecran	21
Commande Dynamique NR	24		
Survol des fonctions	4		
Commande Freeze (Figer)	28		
Commandes AmbiophoneAug.	10		
Index	37		
Commande de Langue	5		
Commandes Nom	7-8		
OSD Permanent	24		