



Österreich	0810 000 205	€0.07 pro Minute
België/Belgique	078250145	€0.03 Per minuut/Par minute
България	+3592 489 99 96	Местен разговор
Hrvatska	01 6403 776	Lokalni poziv
Česká republika	800142840	Bezplatný hovor
Danmark	3525 8759	Lokalt opkald
Estonia	6008600	kohalik kõne tariifi
Suomi	09 2311 3415	paikallispuhelu
France	0805 025 510	numéro sans frais
Deutschland	0800 000 7520	gebührenfreier Anruf
Ελλάδα	0 0800 3122 1280	Κλήση χωρίς χρέωση
Magyarország	0680018189	Ingyenes hívás
Hrvatska	0800 222778	free
Ireland	North 0800 055 6882 South 1800-PHILIPS 7445477	free
Italia	800 088774	Numero Verde
Қазақстан	+7 727 250 66 17	local
Latvia	52737691	local
Lithuania	67228896	local
Luxemburg/Luxembourg	40 6661 5644	Ortsgespräch/Appel local
Nederland	0800 0230076	Gratis nummer
Norge	22 70 81 11	Lokalsamtale
Polska	(022) 349-15-05	Monitory i akcesoria komputerowe,
Portugal	800 780 903	Chamada Grátis
România	0800-894910 0318107125	Apel gratuit Apel local
Россия	(495) 961-1111	0.15 USD/minute
Србија	+381 114 440 841	Lokalni poziv
Slovensko	0800 004537	Bezplatný hovor
Slovenija	00386 12 80 95 00	lokalni klic
España	900 800 655	Teléfono local gratuito solamente para clientes en España
Sverige	08 5792 9100	Lokalsamtal
Suisse/Schweiz/Svizzera	0844 800 544	Schweizer Festnetztarif
Türkiye	0800 261 3302	Şehirçi arama
United Kingdom	General No: 0800 331 6015 General National Rate No: 0870 911 0036	free National rate
Україна	8-800-500-69-70	Місцевий виклик

Table des matières

1	Avis	2
2	Important	4
3	Votre produit	8
	Présentation du produit	8
4	Utilisation de votre produit	10
	Mise en marche, arrêt et veille	10
	Changement de chaîne	10
	Réglage du volume du téléviseur	11
	Utilisation des périphériques connectés	11
	Navigation sur Net TV (modèles sélectionnés uniquement)	12
	Utilisation du télétexte	13
	Utilisation de la fonction Ambilight (modèles sélectionnés uniquement)	14
5	Utilisation avancée du produit	15
	Modification des paramètres de langue	15
	Accès au menu Accueil	16
	Accès au menu d'options	16
	Accès au menu Configuration	17
	Modification du réglage de l'image et du son	17
	Modification des réglages Ambilight (modèles sélectionnés uniquement)	23
	Utilisation des options avancées de télétexte	23
	Créer et utiliser des listes de chaînes favorites	25
	Réorganisation et modification du nom des chaînes	26
	Masquage et affichage des chaînes	27
	Utilisation du guide des programmes (EPG)	28
	Utilisation des programmations	29
	Utilisation du contrôle et du verrouillage parental	30
	Utilisez les sous-titres	31
	Utilisation de l'horloge TV	33
	Affichage de photos, lecture de musique et visualisation de vidéos	34
	Écoute de chaînes radio numériques	36
	Mise à jour du logiciel du téléviseur	36
	Modification des préférences TV	38
	Démarrer une démonstration de l'utilisation du téléviseur	38

Rétablissement des pré-réglages d'usine du téléviseur	39
Utilisation de la télécommande universelle (modèles sélectionnés uniquement)	39

6	Installation des chaînes	41
	Installation automatique des chaînes	41
	Installation manuelle des chaînes	42
	Mise à jour manuelle de la liste chaînes	44
	Test de réception numérique	44
	Modification des paramètres des messages de démarrage	45

7	Connexion des périphériques	46
	Connecteurs arrière	46
	Connecteurs latéraux	49
	Raccordement d'un ordinateur	50
	Connexion à un réseau informatique (modèles sélectionnés uniquement)	51
	Utilisation d'un module de contrôle d'accès	56
	Attribution d'un décodeur de chaînes	56
	Utilisation de la fonction Philips EasyLink	57
	Utilisation du verrou Kensington	60

8	Informations sur les produits	61
	Résolutions d'affichage prises en charge	61
	Multimédia	61
	Tuner/Réception/Transmission	62
	Télécommande	62
	Alimentation	62
	Montage du téléviseur	62
	Informations EPG	63

9	Dépannage	64
	Problèmes courants relatifs au téléviseur	64
	Problèmes relatifs aux chaînes de télévision.	64
	Problèmes d'image	65
	Problèmes de son	65
	Problèmes liés à la connexion HDMI	66
	Problèmes liés à la connexion USB	66
	Problèmes liés à la connexion de l'ordinateur	66
	Nous contacter	67

10	Codes de télécommande universelle	68
-----------	--	----

11	Index	81
-----------	--------------	----

1 Avis

2009 © Koninklijke Philips Electronics N.V. Tous droits réservés.

Ces caractéristiques sont susceptibles d'être modifiées sans avis préalable. Les marques commerciales sont la propriété de Koninklijke Philips Electronics N.V ou de leurs propriétaires respectifs. Philips se réserve le droit de modifier les produits à tout moment, mais n'est pas contraint de modifier les offres précédentes en conséquence.

Le contenu de ce manuel est jugé conforme à l'usage auquel ce système est destiné. Si le produit ou les modules et procédures correspondants sont utilisés à d'autres fins que celles spécifiées dans le présent manuel, vous devrez obtenir la confirmation de leur validité et de leur adéquation. Philips garantit que le matériel ne constitue pas en lui-même une contrefaçon de brevet aux États-Unis. Aucune garantie supplémentaire n'est expresse ou tacite.

Garantie

- Risque de blessures, de dommages ou d'annulation de la garantie ! Ne tentez jamais de réparer votre téléviseur vous-même.
- N'utilisez le téléviseur et les accessoires que de la manière prévue par le fabricant.
- L'écriteau d'avertissement imprimé à l'arrière du téléviseur signale le risque d'électrocution. Ne jamais retirer le capot du téléviseur. Toujours contacter le service client de Philips pour des réparations.



- Toute opération expressément interdite dans ce manuel, ou tout réglage et toute procédure d'assemblage non recommandé(e) ou autorisé(e) par le présent manuel, entraîne l'annulation de la garantie.

Caractéristiques des pixels

L'écran à cristaux liquides de ce téléviseur possède un grand nombre de pixels couleur. Bien que le taux de pixels effectifs soit de 99,999 % ou plus, des points noirs ou des points de lumière (rouges, verts ou bleus) peuvent apparaître de façon permanente à l'écran. Il s'agit d'une propriété structurelle de l'affichage (selon les normes industrielles standard), et non d'un dysfonctionnement.

Logiciel libre

Ce téléviseur contient un logiciel libre. Philips propose, par la présente, de fournir ou rendre disponible, sur demande et pour un coût ne dépassant pas celui d'une distribution physique de la source, une copie complète du code source correspondant. Le code pourra être lu sur ordinateur et sera livré sur un support habituellement utilisé pour l'échange de logiciels. Cette offre est valable pendant 3 ans à compter de la date d'achat du produit. Pour obtenir le code source, écrivez-nous à l'adresse suivante :

Development Manager
Technology & Development
Philips Consumer Lifestyle
620A Lorong 1, Toa Payoh
TP1, Level 3
Singapore 319762

Conformité EMF

Koninklijke Philips Electronics N.V. fabrique et vend de nombreux produits

de consommation qui, comme tous les appareils électroniques, ont la capacité d'émettre et de recevoir des signaux électromagnétiques.

L'un des principes économiques majeurs de Philips consiste à prendre toutes les mesures de sécurité et de santé nécessaires pour ses produits, afin de satisfaire à toutes les législations applicables et de respecter les normes relatives aux champs électromagnétiques (CEM) applicables lors de la production des produits.

Philips s'engage à développer, produire et commercialiser des produits n'ayant aucun effet indésirable sur la santé. Philips confirme que ses produits, s'ils sont manipulés correctement et conformément à l'usage prévu, répondent aux règles de sécurité établies sur la base des connaissances scientifiques actuelles. Philips joue un rôle majeur dans le développement de normes CEM et de sécurité internationales, ce qui lui permet d'anticiper leur évolution de les appliquer au plus tôt à ses produits.

Fusible secteur (Royaume-Uni uniquement)

Ce téléviseur est équipé d'une fiche moulée certifiée. Pour remplacer le fusible secteur, utilisez un fusible de même valeur, tel qu'indiqué sur la prise (par exemple, 10 A).

- 1 Retirez le couvercle du fusible et le fusible.
- 2 Le fusible de rechange doit être conforme à la norme BS 1362 et posséder la marque ASTA. Si vous avez perdu le fusible, contactez votre revendeur afin de connaître le type adéquat.
- 3 Repositionnez le couvercle du fusible. Afin d'assurer la conformité de ce produit avec la directive CEM, ne détachez pas la fiche d'alimentation du cordon d'alimentation.

Dr. d'auteur



VESA, FDMI et le logo de compatibilité VESA pour un montage mural sont des marques commerciales de Video Electronics Standards Association.

Windows Media est une marque déposée ou une marque commerciale de Microsoft Corporation aux États-Unis et/ou dans d'autres pays.

® Kensington et Micro Saver sont des marques déposées d'ACCO World Corporation aux États-Unis. Elles sont également déposées ou font actuellement l'objet de demandes pendantes dans d'autres pays du monde.



DLNA®, le logo DLNA et DLNA 1.0 Certified sont des marques commerciales, des marques de service ou des marques de certification de Digital Living Network Alliance.

Toutes les autres marques, déposées ou non, sont la propriété de leurs détenteurs respectifs.



Fabriqué sous licence BBE Sound, Inc. Licence accordée par BBE, Inc sous un ou plusieurs des brevets américains suivants : 5510752, 5736897. BBE et le symbole BBE sont des marques déposées de BBE Sound Inc.

2 Important

Veillez lire et comprendre toutes les instructions avant d'utiliser votre téléviseur. Si des dommages sont causés par le non-respect des instructions, la garantie ne sera pas applicable.

Sécurité

Risque d'électrocution ou d'incendie !

- N'exposez jamais le téléviseur à la pluie ou à l'eau. Ne placez jamais de récipient contenant du liquide, tel qu'un vase, près du téléviseur. Si du liquide est renversé sur ou dans le téléviseur, débranchez le téléviseur immédiatement. Contactez le service client de Philips pour vérifiez le téléviseur avant de l'utiliser.
- Ne placez jamais le téléviseur, la commande à distance ou les piles près de flammes nues ou d'une autre source de chaleur, y compris les rayons directs du soleil.
Pour éviter la propagation du feu, gardez toujours les bougies ou autres flammes à distance du téléviseur, de la télécommande et des piles.



- N'insérez jamais d'objet dans les orifices de ventilation ou dans un autre orifice du téléviseur.
- Lorsque le téléviseur est pivotant, assurez-vous qu'aucune pression n'est exercée sur le cordon d'alimentation. Une tension du cordon d'alimentation risque de desserrer les connexions et provoquer la formation d'un arc.

Risque de court-circuit ou d'incendie !

- N'exposez jamais la télécommande ou les piles à la pluie, à l'eau ou à une chaleur excessive.
- Évitez d'exercer une pression sur les fiches d'alimentation. Des fiches d'alimentation mal fixées peuvent provoquer la formation d'un arc ou d'un incendie.

Risque de blessures ou de dommages !

- Deux personnes seront nécessaires pour porter le téléviseur qui pèse plus de 25 kilos.
- Si vous montez le téléviseur sur pied, utilisez uniquement le pied fourni. Fixez fermement le support au téléviseur. Placez le téléviseur sur une surface plane et solide capable de supporter le poids du téléviseur et du support.
- Si vous fixez le téléviseur au mur, utilisez uniquement un support mural capable de supporter le poids du téléviseur. Fixez le support mural à un mur capable de supporter à la fois le poids du téléviseur et celui du support mural. Koninklijke Philips Electronics N.V. ne peut en aucun cas être tenu responsable d'un montage mural incorrect ayant occasionné un accident, des blessures ou des dommages.

Risque de blessures pour les enfants !

Suivez ces instructions afin d'éviter au téléviseur de se renverser et de blesser les enfants :

- Ne placez jamais le téléviseur sur une surface recouverte par un tissu ou un autre matériel pouvant être tiré.
- Assurez-vous qu'aucune partie du téléviseur ne pend en-dehors de la surface.
- Ne placez jamais le téléviseur sur un grand meuble (comme une bibliothèque) sans accrocher à la fois le meuble et le téléviseur au mur ou à un support adéquat.
- Apprenez à vos enfants le danger de grimper sur un meuble pour atteindre le téléviseur.

Risque de surchauffe !

N'installez jamais le téléviseur dans un espace confiné. Laissez un espace d'au moins 10 cm autour du téléviseur pour assurer une bonne ventilation. Assurez-vous que des rideaux ou d'autres objets n'obstruent pas les orifices de ventilation du téléviseur.

Risque de dommage pour le téléviseur !

Avant de connecter le téléviseur à la prise secteur, assurez-vous que la tension d'alimentation correspond à la valeur imprimée à l'arrière du téléviseur. Ne jamais connecter le téléviseur à la prise secteur si la tension est différente.

Risque de blessures, d'incendie ou d'endommagement du cordon d'alimentation !

- Ne placez jamais le téléviseur ou d'autres objets sur le cordon d'alimentation.
- Afin de déconnecter facilement le cordon d'alimentation du téléviseur, assurez-vous d'avoir un accès total au cordon d'alimentation.
- Lorsque vous déconnectez le cordon d'alimentation, tirez toujours fiche pas le câble.
- Débranchez le téléviseur de la prise secteur et de l'antenne avant un orage. Par temps d'orage, évitez de toucher au téléviseur, au cordon d'alimentation ou au câble d'antenne.

Risque de dommages auditifs !

Évitez d'utiliser des écouteurs ou des casques à volume élevé ou pour une période prolongée.

Basses températures

Si le téléviseur est exposé lors de son transport à des températures de moins de 5°C, déballez-le et attendez qu'il atteigne la température ambiante de la pièce avant de le brancher.

Entretien de l'écran

- Évitez autant que possible d'utiliser des images statiques. Les images statiques sont des images affichées à l'écran pendant une période prolongée. En voici quelques exemples : menus à l'écran, barres noires et affichage de l'heure. Si vous devez utiliser des images statiques, réduisez le contraste et la luminosité de l'écran afin d'éviter de l'endommager.
- Débranchez le téléviseur avant de procéder au nettoyage.
- Nettoyez le téléviseur et le châssis avec un chiffon doux et humide. N'utilisez jamais de substances telle que de l'alcool, des produits chimiques ou d'entretien ménager sur le téléviseur.
- Risque de dommage pour l'écran ! Évitez de toucher, pousser et frotter l'écran avec un objet quelconque.
- Pour éviter toute déformation et décoloration, essuyez les gouttes d'eau le plus vite possible.

Mise au rebut de votre ancien produit et des piles

Votre produit a été conçu et fabriqué avec des matériaux et des composants de haute qualité pouvant être recyclés et réutilisés.



La présence du symbole de poubelle barrée sur un produit indique que ce dernier est conforme à la directive européenne 2002/96/EC. Veuillez vous renseigner sur votre système de gestion des déchets d'équipements électriques et électroniques. Veuillez respecter la réglementation locale et ne jetez pas vos anciens produits avec les ordures ménagères courantes.

La mise au rebut correcte de l'ancien produit permet de préserver l'environnement et la santé.



Votre produit contient des piles relevant de la directive européenne 2006/66/EC, qui ne peuvent être jetées avec les ordures ménagères.

Renseignez-vous sur les dispositions en vigueur dans votre région concernant la collecte séparée des piles car la mise au rebut correcte permet de préserver l'environnement et la santé.

Respectueux de l'environnement



- Haute efficacité énergétique
- Faible consommation électrique en mode veille
- Conçu pour faciliter le recyclage

Philips cherche en permanence à réduire l'impact de ses produits grand public innovants sur l'environnement. Nos efforts portent sur des procédés de fabrication plus respectueux de l'environnement, la réduction des substances dangereuses, l'optimisation du rendement énergétique pendant l'utilisation, les instructions de fin de vie et le recyclage des produits.

Grâce à nos efforts en faveur de l'environnement, ce téléviseur s'est vu décerner le label écologique européen, représenté par une fleur (www.ecolabel.eu).

Vous trouverez des informations détaillées sur la consommation d'énergie en mode veille, la politique de garantie, les pièces de rechange et le recyclage de ce téléviseur sur le site Web de Philips pour votre pays à l'adresse www.philips.com.

Ce téléviseur est équipé de fonctions qui contribuent à réduire sa consommation d'énergie. Ce téléviseur a obtenu le label écologique européen pour ses qualités environnementales.

Fonctions d'économie d'énergie

- **Capteur de luminosité ambiante**
Afin d'économiser l'énergie, le capteur de luminosité ambiante intégré réduit la luminosité de l'écran de télévision lorsque la luminosité ambiante diminue.
- **Économie d'énergie**
Le réglage **[Standard]** combine plusieurs réglages du téléviseur contribuant à réduire la consommation d'énergie. Consultez les **[Réglages smart]** dans le menu **[Configuration]**.
- **Faible consommation électrique en mode veille**
Le circuit d'alimentation avancé, à la pointe de la technologie, réduit au minimum la consommation électrique du téléviseur sans supprimer la fonction de mise en veille permanente.

Gestion de la consommation d'énergie

La gestion avancée de la consommation électrique de ce téléviseur garantit une utilisation optimale de l'énergie. Vous pouvez mesurer l'impact de vos réglages personnels, du niveau de luminosité des images actuellement à l'écran et des conditions de luminosité ambiante sur la consommation d'énergie.

Appuyez sur **DEMO**, puis sélectionnez **[Active Control]** et appuyez sur **OK**. Le réglage actuel du téléviseur est affiché en surbrillance. Vous pouvez sélectionner d'autres paramètres pour consulter les valeurs correspondantes.

Fin de vie

Pour vous renseigner sur la mise au rebut correcte du téléviseur et des piles, consultez la rubrique « Mise au rebut de votre ancien produit et des piles » dans le manuel (voir 'Mise au rebut de votre ancien produit et des piles' à la page 5) d'utilisation.

3 Votre produit

Félicitations pour votre achat et bienvenue dans le monde de Philips ! Pour bénéficier de tous les avantages de l'assistance Philips, enregistrez votre produit sur le site www.philips.com/welcome.

Présentation du produit

Cette section vous donne un aperçu des commandes et fonctions fréquemment utilisées.

Commandes latérales et indicateurs

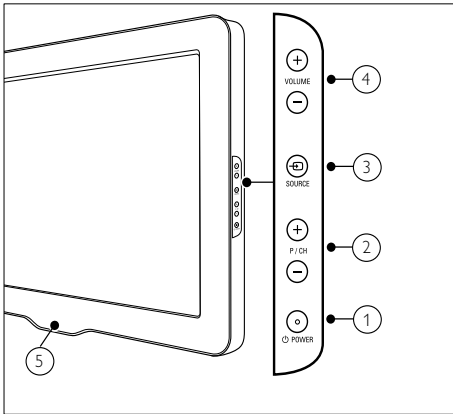

- ① **POWER:** Pour allumer ou éteindre le téléviseur. Le produit n'est pas complètement éteint à moins que ce dernier ne soit physiquement débranché.
- ② **P/CH +/-:** Pour passer à la chaîne suivante ou précédente.
- ③ **SOURCE:** Pour sélectionner les périphériques connectés.
- ④ **VOLUME +/-:** Pour augmenter ou diminuer le volume.
- ⑤ **LightGuide: Voyant LED** avant

Télécommande

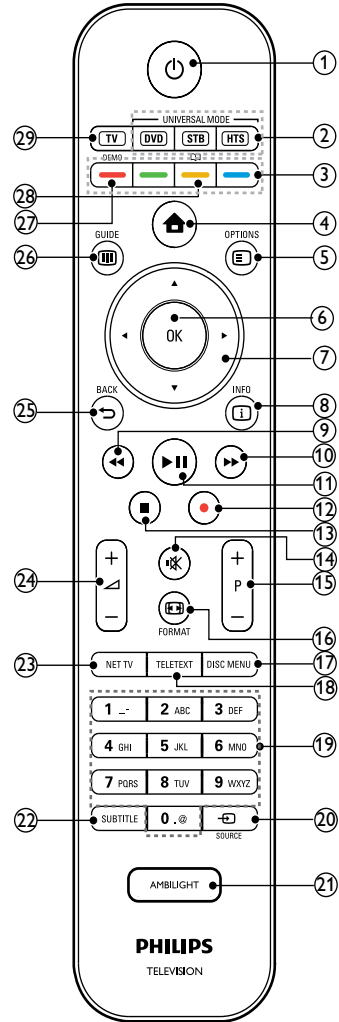

- ① **⏻ (Marche)**
 - Permet de mettre le produit en veille s'il est allumé.
 - Permet d'allumer le produit s'il est en veille.

- ② **Touches de sélection de la source (DVD/STB/HTS)**
*Pour contrôler d'autres périphériques tels qu'un lecteur de DVD, un boîtier décodeur ou un système Home Cinéma Philips ou d'une autre marque.
- ③ **Boutons de couleur**
Pour sélectionner des tâches ou des options.
- ④ **🏠 (Domicile)**
Pour accéder au menu home ou le quitter.
- ⑤ **☰ OPTIONS**
Pour accéder aux options relatives à l'activité ou à la sélection en cours.
- ⑥ **OK**
Pour confirmer une saisie ou une sélection.
- ⑦ **▲▼◀▶ (Boutons de navigation)**
Pour naviguer dans les menus.
- ⑧ **📄 INFO**
Pour afficher des informations sur les programmes le cas échéant.
- ⑨ **◀◀ (Arrière)**
**Pour effectuer une recherche en arrière.
- ⑩ **▶▶ (Avant)**
**Pour effectuer une recherche en avant.
- ⑪ **▶|| (Lecture/Pause)**
**Pour démarrer, mettre en pause ou reprendre la lecture.
- ⑫ **● (Enregistrement)**
**Pour démarrer ou arrêter l'enregistrement vidéo.
- ⑬ **■ (Arrêter)**
**Pour arrêter la lecture.
- ⑭ **🔇 (Silence)**
Pour couper ou rétablir le son.
- ⑮ **P +/- (Program +/-)**
Pour passer à la chaîne suivante ou précédente.
- ⑯ **🖼️ FORMAT**
Pour sélectionner un format d'image.
- ⑰ **DISC MENU**
Pour accéder au menu du disque ou le quitter.
- ⑱ **TELETEXT**
Pour accéder au télétexte ou le quitter.
- ⑲ **0-9 (Boutons numériques)**
Pour sélectionner une chaîne ou un réglage.
- ⑳ **📡 SOURCE**
Pour sélectionner les périphériques connectés.
- ㉑ **AMBILIGHT**
*Pour activer ou désactiver la fonction Ambilight.
- ㉒ **SUBTITLE**
Pour activer ou désactiver les sous-titres.
- ㉓ **NET TV**
*Pour accéder au menu Net TV.
- ㉔ **↗ +/- (Volume +/-)**
Pour augmenter ou diminuer le volume.
- ㉕ **↶ BACK**
Pour retourner au menu précédent.
- ㉖ **📖 GUIDE**
Pour accéder au menu du guide des programmes (EPG) ou le quitter.
- ㉗ **DEMO**
Pour accéder au menu démonstration ou le quitter.
- ㉘ **📄**
*Accès au guide de l'utilisateur électronique.
- ㉙ **TV**
Retourne à la source de l'antenne.

*Cette fonction n'est disponible que dans les modèles sélectionnés.

**Contrôle le périphérique compatible EasyLink connecté.

4 Utilisation de votre produit

Cette section présente les opérations (voir 'Utilisation avancée du produit' à la page 15) de base.

Mise en marche, arrêt et veille

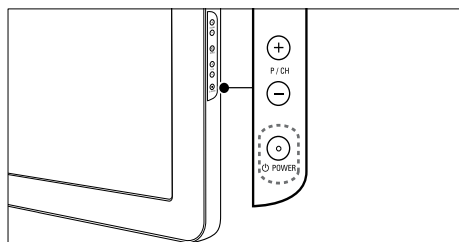
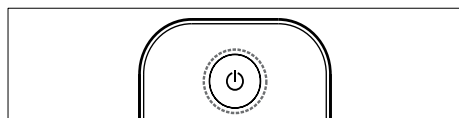

Pour allumer

- Si le voyant LED avant est éteint, appuyez sur **POWER** situé sur le côté du téléviseur.
- Si le voyant LED avant est rouge, appuyez sur la touche **(Marche)** de la télécommande.

Pour basculer en mode veille

- Appuyez sur la touche **(Marche)** de la télécommande.
↳ Le voyant LED avant passe au rouge.

Pour éteindre

- Appuyez sur le bouton **POWER** situé sur le côté du téléviseur.
↳ Le voyant LED avant s'éteint.

Conseil

- Même si le téléviseur consomme très peu d'électricité en mode veille, il continue à consommer de l'énergie. Si vous ne l'utilisez pas pendant une période prolongée, débranchez le câble d'alimentation du téléviseur de la prise secteur.

Remarque

- Si vous avez égaré votre télécommande et que vous souhaitez rallumer le téléviseur à partir du mode veille, appuyez sur **P/CH +/-** sur le côté du téléviseur.

Changement de chaîne

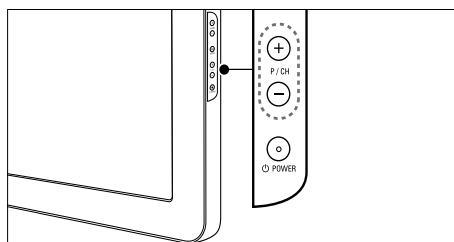
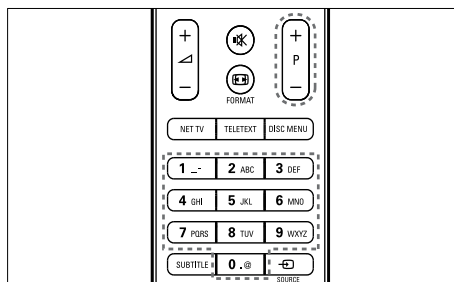

- Appuyez sur la touche **P +/-** de la télécommande ou sur **P/CH +/-** situé sur le côté du téléviseur.
- Saisissez un numéro de chaîne à l'aide des **Boutons numériques**.
- Utilisation de la grille (voir 'Changement de chaîne à l'aide de la grille des chaînes' à la page 11) des chaînes.

Remarque

- Si vous utilisez une liste de favoris, vous ne pouvez sélectionner que les chaînes de la liste.

Changement de chaîne à l'aide de la grille des chaînes

La grille des chaînes vous permet d'afficher toutes les chaînes disponibles sous la forme d'une grille.

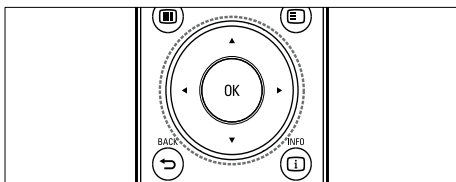

- 1 Appuyez sur **OK**.
↳ La grille des chaînes apparaît.

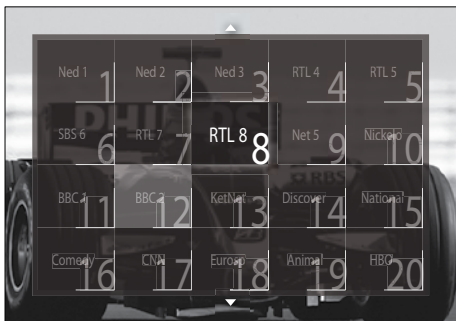

- 2 Appuyez sur les **Boutons de navigation** pour sélectionner une chaîne.
- 3 Appuyez sur **OK** pour confirmer votre choix.
↳ La chaîne sélectionnée apparaît.

Réglage du volume du téléviseur

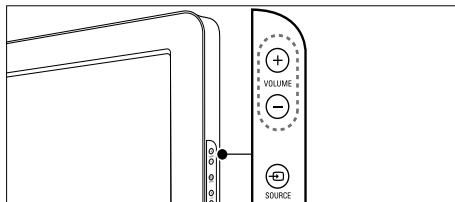
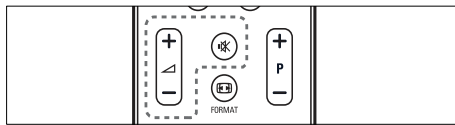

Pour augmenter ou diminuer le volume

- Appuyez sur +/-.
- Appuyez sur le bouton **VOLUME +/-** situé sur le côté du téléviseur.

Pour couper ou rétablir le son

- Appuyez sur pour couper le son.
- Appuyez de nouveau sur pour rétablir le son.

Remarque

- Utilisez le menu **[Son]** pour régler le volume (voir 'Réglage du son' à la page 21) du casque.

Utilisation des périphériques connectés

Remarque

- Pour un accès simplifié, ajoutez de nouveaux périphériques au menu Accueil avant de les sélectionner.

Ajout d'un périphérique au menu Maison

Connectez et allumez les périphériques avant de les ajouter au menu Maison.

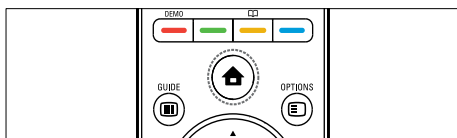

- 1 Appuyez sur **🏠 (Domicile)**.
↳ Le menu Accueil apparaît.



- 2 Appuyez sur les **Boutons de navigation** pour sélectionner **[Ajouter vos appareils]**.
- 3 Appuyez sur **OK**.
↳ Un message avec **[Lancer]** sélectionné apparaît, vous invitant à démarrer l'ajout du nouveau guide de périphérique.
- 4 Appuyez sur **OK**.
↳ Suivez les instructions à l'écran pour sélectionner le type de périphérique et la prise à laquelle il est connecté. Une fois le guide terminé, une nouvelle icône de périphérique est ajoutée au menu Accueil.

Conseil

- Pour éviter l'encombrement de l'écran, retirez les périphériques qui ne sont plus connectés (voir 'Retrait de périphériques du menu Accueil' à la page 16) du menu Maison.

Sélection d'un périphérique via le menu Maison

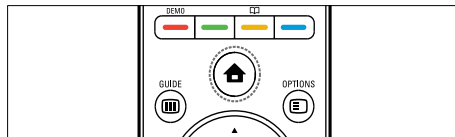

- 1 Appuyez sur **🏠 (Domicile)**.
↳ Le menu Maison apparaît.
- 2 Appuyez sur les **Boutons de navigation** pour sélectionner un périphérique.
- 3 Appuyez sur **OK** pour confirmer votre choix.
↳ Le téléviseur bascule sur le périphérique sélectionné.

Sélection d'un périphérique via la liste de sources

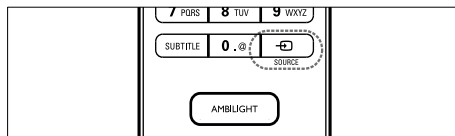

- 1 Appuyez sur la touche **📺 SOURCE**.
↳ La liste source apparaît.
- 2 Appuyez sur les **Boutons de navigation** pour sélectionner un périphérique.
- 3 Appuyez sur **OK** pour confirmer votre choix.
↳ Le téléviseur bascule sur le périphérique sélectionné.

Navigation sur Net TV (modèles sélectionnés uniquement)

Une fois la TV connectée à Internet, vous pouvez utiliser Net TV pour accéder aux vidéos, images, morceaux de musique, informations, jeux et autres services en ligne.

Remarque

- Koninklijke Philips Electronics N.V. décline toute responsabilité concernant le contenu fourni par les fournisseurs de services Net TV.

Accès à Net TV

Remarque

- Connectez le téléviseur à un réseau d'ordinateurs avant d'accéder à Net .

- 1 Appuyez sur **NET TV**.
↳ La page d'accueil Net TV s'affiche.

Naviguer sur Net TV

Appuyez sur :

- **Boutons de navigation** pour naviguer sur Net TV ou les pages Web
- **OK** pour afficher ou sélectionner un élément
- **↶ BACK** pour retourner à une page précédente
- **🏠 (Domicile)** pour quitter Net TV et retourner au menu Accueil

Marquage des pages Net TV favorites

Vous pouvez marquer les pages ou services Net TV comme favoris pour y accéder facilement.

- 1 Dans Net TV, appuyez sur **Boutons de navigation** pour sélectionner **[Marquer comme favori]**.
- 2 Appuyez sur **OK**.
- 3 Appuyez sur les **Boutons de navigation** pour naviguer sur la page à marquer, puis appuyez sur **OK**.
- 4 une fois que cela est fait, appuyez sur les **Boutons de navigation** pour sélectionner **[Fait]**, puis appuyez sur **OK**.

Effacement de l'historique de navigation

Effacez l'historique de navigation pour enlever les mots de passe, cookies et données de navigation de votre téléviseur.

- 1 Appuyez sur **🏠 (Domicile)**.
↳ Le menu Accueil apparaît.
- 2 Appuyez sur les **Boutons de navigation** pour sélectionner **[Configuration]**.
↳ Le menu **[Configuration]** s'affiche.
- 3 Appuyez sur les **Boutons de navigation** pour sélectionner **[Installation] > [Effacer mémoire Net TV]**.
↳ Les mots de passe, cookies et autres données de l'historique de navigation sont enlevés du téléviseur.

Utilisation du télétexte

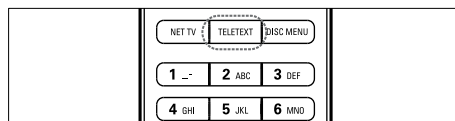

- 1 Appuyez sur **TELETEXT**.
↳ L'écran de télétexte apparaît.
- 2 Sélectionnez une page en :
 - entrant un numéro de page à l'aide des **Boutons numériques**.
 - appuyant sur **P +/-** ou sur les **Boutons de navigation** pour afficher la page suivante ou précédente.
 - appuyant sur les **Boutons de couleur** pour sélectionner un élément à code couleur.
 - appuyant sur **↶ BACK** pour revenir à la page précédente.
- 3 Appuyez sur **TELETEXT** pour quitter le télétexte.

Utilisation de la fonction Ambilight (modèles sélectionnés uniquement)

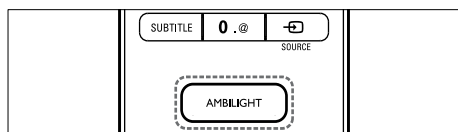

- 1 Appuyez sur **AMBILIGHT**.
↳ La fonction Ambilight s'active.
- 2 Appuyez à nouveau sur la touche **AMBILIGHT** pour désactiver le mode Ambilight.

Conseil

- Utilisez Ambilight comme lumière d'ambiance en appuyant sur **AMBILIGHT** lorsque le téléviseur est en veille. Appuyez sur **OK** pour changer les couleurs.

Paramétrage du mode actif Ambilight

Le mode actif Ambilight vous permet de définir la vitesse à laquelle Ambilight répond aux images à l'écran.

- 1 Appuyez sur **AMBILIGHT** et maintenez cette touche enfoncée pendant au moins trois secondes.
↳ La barre **[Mode actif]** s'affiche.
- 2 Appuyez sur **Boutons de navigation** pour déplacer le curseur vers **[Décontract]** pour une réactivité Ambilight plus progressive ou vers **[Dynamiq.]** pour une réactivité plus rapide.
- 3 Appuyez sur **↩ BACK** pour quitter le menu.

Remarque

- Vous pouvez uniquement changer le réglage du mode actif Ambilight si Ambilight **[Couleur]** est paramétré sur **[Mode actif]**. Plus d'informations sur ce réglage et d'autres fonctionnalités avancées Ambilight sont .

5 Utilisation avancée du produit

Modification des paramètres de langue

Remarque

- Si les paramètres de langue sont corrects, passez à l'étape suivante.

- 1 Lorsque vous regardez la télévision, appuyez sur **⏠(Domicile)**.
↳ Le menu Accueil apparaît.
- 2 Appuyez sur les **Boutons de navigation** pour sélectionner **[Configuration]**.
↳ Le menu **[Configuration]** s'affiche.
- 3 Appuyez sur les **Boutons de navigation** pour sélectionner **[Installation] > [Langues] > [Menu langue]**.
↳ Une liste de langues de sous-titrage s'affiche.
- 4 Appuyez sur les **Boutons de navigation** pour sélectionner un périphérique.
- 5 Appuyez sur **OK** pour confirmer votre choix.
↳ La langue sélectionnée est appliquée au menu.

Outre la **[Menu langue]**, vous pouvez configurer les paramètres de langue suivants via le menu **[Langues]** (chaînes numériques uniquement) :



- **[Langue audio préférée]/[Langue audio alternative]**
Sélectionnez les langues audio principale et secondaire pour les chaînes numériques.
- **[Langue sous-titres préférée]/[Langue sous-titres alternative]**
Sélectionnez les langues audio principale et secondaire pour les chaînes numériques.
- **[Langue télétexte préférée]/[Langue télétexte alternative]**
Sélectionnez les langues principale et secondaire du télétexte pour les chaînes numériques.
- **[Malentendants]**
Sélectionnez **[Marche]** pour afficher les sous-titres avec les langues audio principale et secondaire.
- **[Malvoyants]**
Si disponible, sélectionnez cette fonction pour entendre un commentaire audio supplémentaire destiné aux personnes malvoyantes via les options: **[Haut-parleurs]**, **[Casque]** ou **[Haut-parleurs + casque]**. Sélectionnez **[Arrêt]** pour désactiver la fonction.
- **[Format audio préférentiel]**
Sélectionnez **[Avancé]** pour obtenir la meilleure reproduction sonore des systèmes Home Cinéma. Sélectionnez **[Standard]** pour obtenir la meilleure reproduction sonore des haut-parleurs TV et des systèmes audio basiques.

Accès au menu Accueil

Le menu Accueil vous donne un accès facile aux périphériques connectés, aux réglages du son et de l'image ainsi qu'à d'autres fonctions utiles.

- 1 Appuyez sur **🏠 (Domicile)**.
↳ Le menu Accueil apparaît.



- 2 Appuyez sur **Boutons de navigation** pour sélectionner un élément du menu Accueil :
 - **[Regarder TV]** Permet de revenir à la source d'antenne si une autre source est sélectionnée.
 - **[Configuration]** Permet d'accéder aux menus pour la modification des paramètres d'image et de son ainsi que d'autres paramètres.
 - **[Ajouter vos appareils]** Permet d'ajouter de nouveaux périphériques au menu Maison.
 - **[Parcourir USB]** Si un périphérique de stockage USB est connecté, vous pouvez accéder au navigateur du contenu.
 - **[Parcourir PC]** Si un réseau PC est disponible, vous pouvez accéder au navigateur du contenu.
 - **[Parcourir Net TV]** Pour accéder au menu Net TV.

- 3 Appuyez sur **OK** pour confirmer votre choix.

Conseil

- Appuyez à tout moment sur **🏠 (Domicile)** pour quitter le menu Accueil.
- Appuyez à tout moment sur **⏪ BACK** pour quitter le menu **[Configuration]**.
- Appuyez à tout moment sur **⏸️ OPTIONS** pour quitter un menu d'options.

Retrait de périphériques du menu Accueil

Si un périphérique n'est plus connecté au téléviseur, supprimez-le du menu Accueil.

- 1 Appuyez sur **🏠 (Domicile)**.
↳ Le menu Maison apparaît.
- 2 Appuyez sur les **Boutons de navigation** pour sélectionner un périphérique.
- 3 Appuyez sur **OPTIONS**.
↳ Une liste apparaît, avec **[Supprimer appareil]** sélectionné.
- 4 Appuyez sur **OK**.
↳ Un message s'affiche, vous invitant à retirer le périphérique.
- 5 Appuyez sur **OK**.
↳ Le menu Maison apparaît, avec le périphérique retiré.

Accès au menu d'options

Le menu d'options vous donne un accès rapide à la barre d'expérience image et son ainsi qu'à d'autres fonctionnalités utiles comme **[Statut]**.

Le menu **[Statut]** vous offre un aperçu des informations actuelles de votre téléviseur.

- 1 Lorsque vous regardez la télévision, appuyez sur **⏸️ OPTIONS**.
↳ Le menu d'options apparaît.

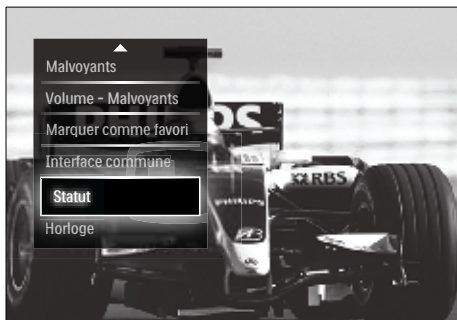

- 2 Appuyez sur **Boutons de navigation** pour sélectionner une option.
- 3 Appuyez sur **OK**.
↳ Le menu de l'option sélectionnée apparaît.

Accès au menu Configuration

Le menu **[Configuration]** vous donne accès aux paramètres audio, image ainsi qu'aux autres paramètres TV.

- 1 Appuyez sur **▲ (Domicile)**.
↳ Le menu Accueil apparaît.
- 2 Appuyez sur les **Boutons de navigation** pour sélectionner **[Configuration]**.
- 3 Appuyez sur **OK**.
↳ Le menu **[Configuration]** s'affiche.

Modification du réglage de l'image et du son

Modifiez le réglage de l'image et du son afin de l'adapter à vos préférences. Vous pouvez appliquer les réglages prédéfinis ou les modifier manuellement.

Remarque

- La flexibilité de modification des paramètres est limitée si l'emplacement du téléviseur est défini en mode **[Magasin]**. Définissez l'emplacement du téléviseur en mode **[Maison]** pour accéder à tous les paramètres (voir 'Modification des préférences TV' à la page 38) TV.

Utilisation des réglages automatiques

Utilisez les réglages automatiques pour appliquer les paramètres audio et image prédéfinis.

- 1 Lorsque vous regardez la télévision, appuyez sur **▲ (Domicile)**.
↳ Le menu Accueil apparaît.
- 2 Appuyez sur les **Boutons de navigation** pour sélectionner **[Configuration]**.
- 3 Appuyez sur **OK**.
↳ Le menu **[Configuration]** s'affiche.
- 4 Appuyez sur les **Boutons de navigation** pour sélectionner **[Réglages smart]**.
- 5 Appuyez sur **OK**.
↳ Une liste de réglages automatiques s'affiche.

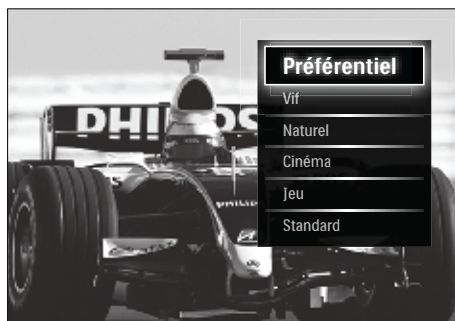

- 6 Appuyez sur la touche **Boutons de navigation** pour sélectionner :
 - **[Préférentiel]** Sélectionne les préférences personnelles que vous avez définies dans les menus **[Image]** et **[Son]** sous **[Configuration]**.

- **[Vif]** Paramètres intenses et dynamiques convenant idéalement à une utilisation en journée.
- **[Naturel]** Paramètre d'image naturelle.
- **[Cinéma]** Paramètres optimaux pour les films.
- **[Jeu]** Paramètres optimaux pour les jeux.
- **[Standard]** Paramètres optimaux pour une faible consommation d'énergie. Paramètres d'usine.

7 Appuyez sur **OK** pour confirmer votre choix.

↳ Le réglage automatique est appliqué.

8 Appuyez sur **↩ BACK** pour sortir ou sur **🏠 (Domicile)** pour retourner au menu Accueil.

Remarque

- **[Réglages smart]** est également accessible via la barre (voir 'Utiliser la barre d'expérience image et son' à la page 18) d'expérience **[Image et son]**.

Utilisation de l'assistant configuration

Utilisez l'Assistant configuration pour vous aider à sélectionner les meilleurs réglages d'image et de son.

1 Lorsque vous regardez la télévision, appuyez sur **🏠 (Domicile)**.

↳ Le menu Accueil apparaît.

2 Appuyez sur les **Boutons de navigation** pour sélectionner **[Configuration]**.

3 Appuyez sur **OK**.

↳ Le menu **[Configuration]** s'affiche.

4 Appuyez sur les **Boutons de navigation** pour sélectionner **[Image] > [Assistant configuration]**.

5 Appuyez sur **OK**.

↳ Un message vous invitant à démarrer l'assistant configuration apparaît.

6 Appuyez sur les **Boutons de navigation** pour sélectionner **[Lancer]**.

7 Appuyez sur **OK**.

↳ Suivez les instructions à l'écran pour choisir vos réglages d'image et de son préférés.

Utiliser la barre d'expérience image et son

Utilisez la barre d'expérience **[Image et son]** pour accéder aux paramètres audio et image fréquemment utilisés.

Remarque

- Tous les paramètres image sont disponibles via le menu (voir 'Réglage manuel de l'image' à la page 19) **[Image]**.
- Tous les paramètres image sont disponibles via le menu (voir 'Réglage du son' à la page 21) **[Son]**.

1 Lorsque vous regardez la télévision, appuyez sur **☰ OPTIONS**.

↳ Le menu d'options apparaît.

2 Appuyez sur les **Boutons de navigation** pour sélectionner **[Image et son]**.

↳ La barre d'expérience **[Image et son]** s'affiche.

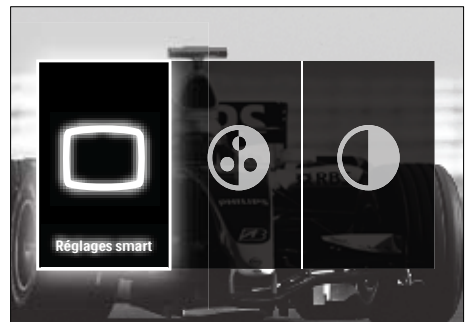

3 Appuyez sur les **Boutons de navigation** pour sélectionner un paramètre audio ou image à régler.

4 Appuyez sur **OK**.

↳ Le menu de configuration du son ou de l'image s'affiche.

- 5 Appuyez sur les **Boutons de navigation** pour régler le paramètre audio ou image.
- 6 Appuyez sur **OK** pour confirmer votre choix.
 - ↳ Le paramètre audio ou image est appliqué et la barre d'expérience **[Image et son]** s'affiche à nouveau.
- 7 Appuyez sur **↩ BACK** pour quitter le menu.

Les paramètres suivants peuvent être configurés via la barre d'expérience **[Image et son]**.

- **[Réglages smart]** Applique les paramètres audio et image prédéfinis.
- **[Couleur]** Règle la saturation de couleur.
- **[Contraste]** Règle l'intensité des zones lumineuses, conserve les zones sombres inchangées.
- **[Graves]** Règle le niveau des graves.
- **[Aigus]** Règle le niveau des aigus.
- **[Haut-parleurs TV]** Active ou désactive les haut-parleurs du téléviseur. Si **[Automatique (EasyLink)]** est sélectionné, les haut-parleurs du téléviseur s'éteignent lors de la lecture du contenu d'un système Home Cinéma compatible EasyLink.
- **[Mode actif]** Réglez Ambilight entre les niveaux « relax » et « dynamique ». Cette fonctionnalité n'est disponible que lorsque Ambilight **[Couleur]** est paramétré sur **[Mode actif]**.
- **[Ambilight]** Active ou désactive Ambilight.
- **[Lumière]** Modifie le rendement lumineux d'Ambilight.



Remarque

- **[Graves]** et **[Aigus]** ne sont pas disponibles si les **[Haut-parleurs TV]** sont définis sur **[Arrêt]**.

Réglage manuel de l'image

- 1 Lorsque vous regardez la télévision, appuyez sur **▲(Domicile)**.
 - ↳ Le menu Accueil apparaît.
- 2 Appuyez sur les **Boutons de navigation** pour sélectionner **[Configuration]**.
- 3 Appuyez sur **OK**.
 - ↳ Le menu **[Configuration]** s'affiche.
- 4 Appuyez sur les **Boutons de navigation** pour sélectionner le menu **[Image]**.
- 5 Appuyez sur **OK**.
 - ↳ Le menu **[Image]** s'affiche.

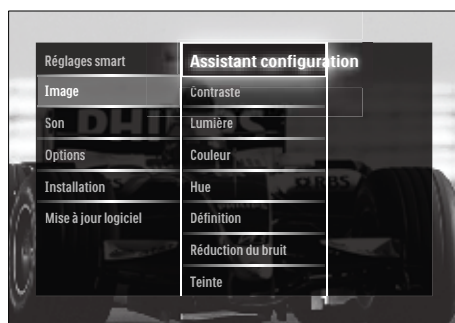

- 6 Appuyez sur les **Boutons de navigation** et sur **OK** pour sélectionner et régler un paramètre image.
- 7 Appuyez sur **↩ BACK** pour quitter le menu.

Les réglages d'image suivants peuvent être configurés. Selon le format de l'image source, certains réglages ne sont pas disponibles.

- **[Assistant configuration]** Utilisez l'Assistant configuration pour vous guider afin d'obtenir les meilleurs réglages d'image et de son.
- **[Contraste]** Règle l'intensité des zones lumineuses, conserve les zones sombres inchangées.
- **[Lumière]** Règle l'intensité et les détails des zones sombres.
- **[Couleur]** Règle la saturation de couleur.

- **[Hue]**Compense les variations de couleur des transmissions au format NTSC.
- **[Définition]**Règle le niveau de définition des détails de l'image.
- **[Réduction du bruit]**Filtre et réduit le bruit de l'image.
- **[Teinte]**Règle la balance de couleur dans une image.

Remarque

- Avant de régler **[Teinte sur mesure]**, sélectionnez **[Teinte] > [Sur mesure]**, puis appuyez sur **OK** pour activer l'option.
- **[Teinte sur mesure]**Crée une teinte personnalisée.
- **[Pixel Plus HD]/[Pixel Precise HD]**Donne accès aux paramètres image avancés :
 - **[Perfect Natural Motion]**Réduit le scintillement des champs et des lignes afin de fluidifier les mouvements.
 - **[Clear LCD 100 Hz]**Définit la fréquence de rafraîchissement du téléviseur sur un maximum de 100 Hz pour fournir une netteté de mouvement supérieure, un niveau de noir intense, un contraste élevé avec une image nette exempte de tout scintillement et un angle de vue plus large.
 - **[Définition avancée]**Garantit une meilleure définition d'image, notamment au niveau des lignes et des contours.
 - **[Contraste dynamique]**Améliore automatiquement le contraste de l'image.
 - **[Rétroéclairage dynamique]**Règle la luminosité du rétroéclairage du téléviseur en fonction des conditions de l'éclairage ambiant.
 - **[Réduction artefact MPEG]**Lisse les transitions entre les images numériques. Vous pouvez activer ou désactiver cette fonction.

- **[Couleurs renforcées]**Rend les couleurs plus vives et améliore la résolution des détails de couleur éclatante. Vous pouvez activer ou désactiver cette fonction.
- **[Mode PC]**Permet le réglage des paramètres d'image lorsqu'un PC est connecté au téléviseur via HDMI. Si cette fonction est activée, vous pouvez sélectionner **[Format d'image] > [Non mis à l'échelle]** qui fournit le maximum de détails pour l'affichage du contenu PC.
- **[Senseur lumière]**Règle les paramètres d'image dynamiquement afin de correspondre aux conditions d'éclairage.
- **[Format d'image]**Change le format d'image.
- **[Mode de réglage du format auto]**Règle le format d'image sur remplissage automatique ou zoom automatique.

Conseil

- Si **[Mode de réglage du format auto]** est désactivé, sélectionnez **[Format d'image] > [Format auto]** pour activer l'option.
- **[Déplacement de l'image]**Règle la position de l'image.

Remarque

- Les paramètres **[Couleur]** et **[Contraste]** sont également accessibles via la barre (voir 'Utiliser la barre d'expérience image et son' à la page 18) d'expérience **[Image et son]**.

Modification du format d'image

- 1 Appuyez sur **FORMAT**.
↳ Une liste de formats d'image s'affiche.

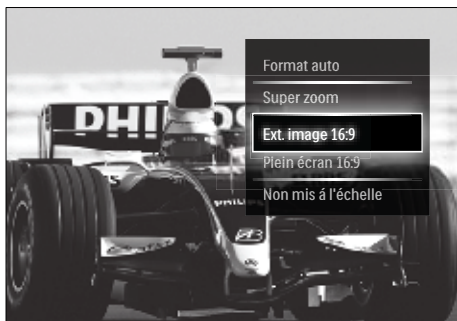

- 2 Appuyez sur les **Boutons de navigation** pour sélectionner un format d'image.
- 3 Appuyez sur **OK** pour confirmer votre choix.
↳ Le format d'image sélectionné est activé.



Conseil

- Les formats d'image sont également accessibles via le menu (voir 'Accès au menu Configuration' à la page 17)[**Configuration**].

Les formats d'image suivants peuvent être sélectionnés.



Remarque

- Selon la source de l'image, certains formats d'image ne sont pas disponibles et n'apparaîtront pas à l'écran.
- Avant de régler [**Non mis à l'échelle**], sélectionnez [**Image**] > [**Mode PC**] > [**Marche**], puis appuyez sur **OK** pour activer l'option.

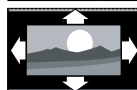

[Format auto] Elargit l'image afin qu'elle remplisse tout l'écran (les sous-titres restent visibles). Recommandé pour réduire la distorsion des images (mais pas pour HD ou PC).



[Super zoom] Supprime les barres noires situées sur les côtés de l'image en diffusion 4:3. Non recommandé pour HD ou PC.

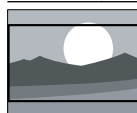

[Ext. image 16:9] Redimensionne le format 4:3 classique pour obtenir un format 16:9. Non recommandé pour HD ou PC.

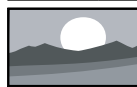

[Plein écran 16:9] Étire le format 4:3 classique pour obtenir un format 16:9.



[Non mis à l'échelle] fournit le maximum de détails pour le PC. Disponible uniquement lorsque [**Mode PC**] est activé dans le menu [**Image**].

Réglage du son

- 1 Lorsque vous regardez la télévision, appuyez sur **▲(Domicile)**.
↳ Le menu Accueil apparaît.
- 2 Appuyez sur les **Boutons de navigation** pour sélectionner [**Configuration**].
- 3 Appuyez sur **OK**.
↳ Le menu [**Configuration**] s'affiche.
- 4 Appuyez sur les **Boutons de navigation** pour sélectionner le menu [**Son**].
- 5 Appuyez sur **OK**.
↳ Le menu [**Son**] s'affiche.



6 Appuyez sur les **Boutons de navigation** et sur **OK** pour sélectionner et régler un paramètre son.

7 Appuyez sur **↩ BACK** pour quitter le menu.

Les réglages d'image suivants peuvent être configurés. En fonction de la diffusion, il est possible que certains réglages du son ne soient pas disponibles.

- **[Graves]**Règle le niveau des graves.
- **[Aigus]**Règle le niveau des aigus.
- **[Volume]**Règle le niveau sonore.

☰ Remarque

- Avant de régler **[Volume - Malvoyants]**, activez **[Malvoyants]**. En regardant la TV, appuyez sur **☰ OPTIONS** et sélectionnez **[Malvoyants]**. Sélectionnez une option préférée et appuyez sur **OK**.
- **[Volume - Malvoyants]**Définit la combinaison du son pour les personnes malvoyantes et du son classique. Si le son pour personnes malvoyantes est disponible, il inclut des descriptions audio des actions présentées à l'écran. Vous pouvez également l'activer en appuyant sur la touche **AD (Descripteur audio)**.
- **[Langue audio]**(Chaînes numériques uniquement) Sélectionne la langue audio si la diffusion se fait en plusieurs langues.
- **[Langue I-II]**(Chaînes analogiques uniquement) Sélectionne la langue audio si un son double est diffusé.

- **[Mono/Stéréo]**Sélectionne mono ou stéréo si la diffusion en stéréo est disponible.
- **[Haut-parleurs TV]**Active ou désactive les haut-parleurs du téléviseur. Si **[Automatique (EasyLink)]** est sélectionné, les haut-parleurs du téléviseur s'éteignent lors de la lecture du contenu d'un système Home Cinéma compatible EasyLink.
- **[Surround]**Active le son spatial.
- **[Volume du casque]**Règle le niveau sonore du casque.
- **[Delta volume]**Atténue les différences de volume entre les chaînes ou les périphériques connectés. Basculez sur l'appareil connecté avant de changer le Delta volume.
- **[Balance]**Règle la balance des haut-parleurs de droite et de gauche en fonction de votre position d'écoute.
- **[Ajust. automatique du volume]**Réduit automatiquement les variations soudaines de volume, par exemple lors du passage d'une chaîne à une autre. Lorsque cette fonction est activée, le volume audio est plus uniforme.

☰ Remarque

- Les paramètres **[Graves]**, **[Aigus]** et **[Haut-parleurs TV]** sont également accessibles via la barre (voir 'Utiliser la barre d'expérience image et son' à la page 18) d'expérience **[Image et son]**. **[Langue audio]** et **[Volume - Malvoyants]**sont directement accessibles depuis le menu d'options, lorsqu'ils sont pris en charge.

Modification des réglages Ambilight (modèles sélectionnés uniquement)

Vous pouvez ajuster la couleur, l'éclat et le mode Ambilight selon votre goût.

- 1 Lorsque vous regardez la télévision, appuyez sur **🏠(Domicile)**.
↳ Le menu Accueil apparaît.
- 2 Appuyez sur les **Boutons de navigation** pour sélectionner **[Configuration]**.
- 3 Appuyez sur **OK**.
↳ Le menu **[Configuration]** s'affiche.
- 4 Appuyez sur les **Boutons de navigation** pour sélectionner **[Ambilight]**.
- 5 Appuyez sur **OK**.
↳ Le menu **[Ambilight]** s'affiche.
- 6 Appuyez sur **Boutons de navigation** et **OK** pour sélectionner et ajuster un paramètre Ambilight.
- 7 Appuyez sur **↩️ BACK** pour quitter le menu.

Les réglages Ambilight suivants peuvent être configurés.

- **[Ambilight]**Active ou désactive Ambilight.
- **[Mode actif]**Réglez Ambilight entre les niveaux « relax » et « dynamique ». Cette fonctionnalité n'est disponible que lorsque Ambilight **[Couleur]** est paramétré sur **[Mode actif]**.
- **[Luminosité]**Modifie le rendement lumineux d'Ambilight.
- **[Couleur]**Sélectionne un paramètre de couleur prédéfinie ou un paramètre de couleur personnalisée.
- **[Couleur sur mesure]**Permet l'affinage des couleurs prédéfinies.
- **[Séparation]**Définit la différence de niveau de couleur Ambilight entre les côtés du téléviseur. La désactivation de cette fonctionnalité donne une couleur Ambilight uniforme.

Utilisation des options avancées de télétexte

Accès au menu d'options du télétexte

La plupart des options avancées de télétexte sont accessibles via le menu d'options du télétexte.

- 1 Appuyez sur **TELETEXT**.
↳ L'écran de télétexte apparaît.
- 2 Appuyez sur **☰ OPTIONS**.
↳ Le menu d'options du télétexte s'affiche.

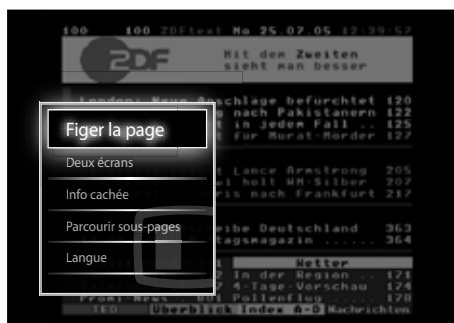

- 3 Appuyez sur les **Boutons de navigation** pour sélectionner une option :
 - **[Figer la page]**Fige la page actuelle.
 - **[Deux écrans]/[Plein écran]**Active et désactive le télétexte sur double écran, qui scinde l'écran en deux parties : la chaîne ou la source sélectionnée à gauche, le télétexte à droite.
 - **[Info cachée]**Permet d'afficher ou de masquer les informations masquées d'une page, telles que les solutions à des énigmes ou des puzzles.
 - **[Parcourir sous-pages]**Parcourt les sous-pages automatiquement si celles-ci sont disponibles.
 - **[Langue]**Bascule vers un groupe de langues différent afin d'afficher une langue correctement lorsque cette langue utilise un jeu de caractères différent.

- 4 Appuyez sur **OK** pour confirmer votre choix.
↳ L'écran de télétexte apparaît.

Conseil

- Appuyez à tout moment sur  **OPTIONS** pour quitter le menu d'options.

Sélection des sous-pages télétexte

Une page de télétexte peut contenir plusieurs sous-pages. Les sous-pages sont affichées dans une barre située en regard du numéro de la page principale.

Remarque

- Active le cycle des sous-pages avant de sélectionner les sous-pages (voir 'Accès au menu d'options du télétexte' à la page 23).

- 1 Appuyez sur **TELETEXT**.
↳ L'écran de télétexte apparaît.
- 2 Sélectionnez une page de télétexte.
- 3 Appuyez sur ◀ ou sur ▶ pour sélectionner une sous-page.
↳ La sous-page apparaît.

Sélection de télétexte T.O.P. diffusions télétexte

Le télétexte T.O.P. (Table Of Pages, liste des pages) vous permet de basculer d'un sujet à l'autre sans utiliser les numéros de page. Le télétexte T.O.P. n'est pas disponible pour toutes les chaînes de télévision.

- 1 Appuyez sur **TELETEXT**.
↳ L'écran de télétexte apparaît.
- 2 Appuyez sur **INFO**.
↳ La présentation au format T.O.P s'affiche.
- 3 Appuyez sur les **Boutons de navigation** pour sélectionner un sujet.

- 4 Appuyez sur **OK** pour confirmer votre choix.
↳ La page de télétexte s'affiche.



Search teletext

Recherche d'une page de télétexte par sujet ou par mot.

- 1 Appuyez sur **TELETEXT**.
↳ L'écran de télétexte apparaît.
- 2 Appuyez sur **OK** pour mettre en surbrillance le premier mot ou numéro.
- 3 Appuyez sur les **Boutons de navigation** pour passer au mot ou numéro à rechercher.
- 4 Appuyez sur **OK** pour démarrer la recherche.
- 5 Appuyez sur la touche ▲ jusqu'à ce qu'aucun mot ou numéro ne soit en surbrillance afin de quitter le mode Cherche.

Agrandissement des pages télétexte

Pour améliorer le confort de lecture, vous pouvez agrandir la page télétexte.

- 1 Appuyez sur **TELETEXT**.
↳ L'écran de télétexte apparaît.
- 2 Appuyez sur  **FORMAT**.
↳ L'écran de télétexte est agrandi.
- 3 Appuyez sur :
 - les **Boutons de navigation** pour naviguer dans l'écran agrandi.
 -  **FORMAT** pour retourner à la taille d'écran normale.

Utilisation du télétexte 2.5

Le télétexte 2.5 améliore la qualité des couleurs et des graphiques d'une chaîne par rapport au télétexte normal. Si le télétexte 2.5 est diffusé par la chaîne TV, il est activé par défaut.

- 1 Lorsque vous regardez la télévision, appuyez sur **🏠(Domicile)**.
↳ Le menu Accueil apparaît.
- 2 Appuyez sur les **Boutons de navigation** pour sélectionner **[Configuration]**.
- 3 Appuyez sur **OK**.
↳ Le menu **[Configuration]** s'affiche.
- 4 Appuyez sur les **Boutons de navigation** pour sélectionner **[Installation]** > **[Préférences]** > **[Télétexte 2.5]** > **[Marche]** ou **[Arrêt]**.
↳ Le télétexte 2.5 est activé ou désactivé.
- 5 Appuyez sur **↩BACK** pour sortir ou sur **🏠 (Domicile)** pour retourner au menu Accueil.

Créer et utiliser des listes de chaînes favorites

Vous pouvez créer des listes de chaînes TV préférées afin que vous puissiez les trouver facilement.



Remarque

- Les stations radio numériques peuvent également être ajoutées aux listes de favoris, si elles sont prises en charge.

Affichez uniquement les chaînes figurant dans une liste de favoris ou toutes les chaînes si une liste de favoris est actuellement sélectionnée.

- 1 En regardant la TV, appuyez sur **OK**.
↳ La grille des chaînes apparaît.
- 2 Appuyez sur **☰ OPTIONS**.
↳ Le menu d'options s'affiche.

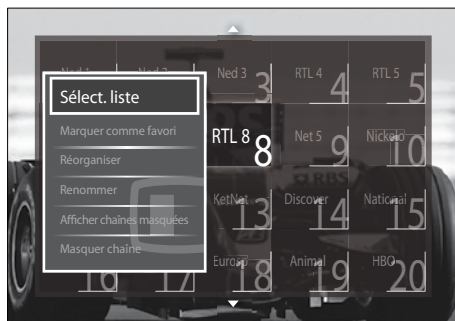

- 3 Appuyez sur les **Boutons de navigation** pour sélectionner **[Sélectionner liste]**.
- 4 Appuyez sur **OK**.
↳ Le menu **[Sélectionner liste]** s'affiche.
- 5 Appuyez sur la touche **Boutons de navigation** pour sélectionner :
 - **[Tou(te)s]**Affiche toutes les chaînes.
 - **[Programmes préférés]**Affiche les chaînes dans une liste de favoris sélectionnée.
 - **[Radio]**Affiche uniquement les chaînes radio.
 - **[Numérique]**Affiche uniquement les chaînes numériques.
 - **[Analogique]**Affiche uniquement les chaînes analogiques.
- 6 Appuyez sur **OK** pour confirmer votre choix.
↳ La liste sélectionnée est appliquée à la grille des chaînes.

Ajouter ou retirer des chaînes d'une liste de favoris



Conseil

- Sélectionnez **[Tou(te)s]** les chaînes avant d'ajouter une chaîne dans une liste de favoris.

- 1 En regardant la TV, basculez vers la chaîne que vous voulez ajouter ou retirer à une liste de favoris.
Vous pouvez également appuyer sur **OK** pour entrer dans la grille des chaînes et appuyer sur **Boutons de navigation** pour sélectionner la chaîne à ajouter ou retirer.

- 2 Appuyez sur **☰ OPTIONS**.
↳ Le menu d'options s'affiche.
- 3 Appuyez sur les **Boutons de navigation** pour sélectionner [**Marquer comme favori**] ou [**Annuler marquer comme favori**].
↳ Une étoile apparaît dans la grille des chaînes, indiquant que la chaîne est ajoutée à la liste de favoris. L'étoile disparaît si vous retirez la chaîne de la liste de favoris.

Réorganisation et modification du nom des chaînes

Réorganisation des chaînes

Réorganisation des chaînes de la grille vers l'emplacement désiré.

- 1 Lorsque vous regardez la télévision, appuyez sur **OK**.
↳ La grille des chaînes apparaît.
- 2 Appuyez sur **☰ OPTIONS**.
↳ Le menu d'options apparaît.
- 3 Appuyez sur les **Boutons de navigation** pour sélectionner [**Réorganiser**], puis appuyez sur **OK**.
↳ Un message apparaît. Pour continuer, passez à l'étape 4.
 - Pour annuler et quitter, appuyez sur **☰ OPTIONS** et suivez les instructions qui apparaissent à l'écran.
- 4 Appuyez sur les **Boutons de navigation** pour sélectionner la chaîne à réorganiser dans la grille.
↳ Un cadre apparaît autour de la chaîne sélectionnée.

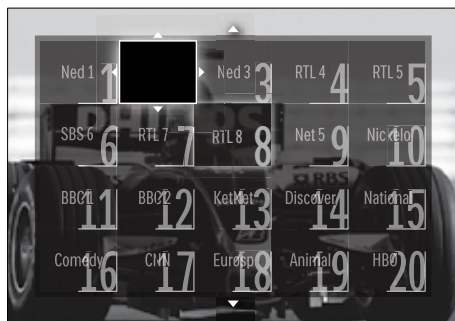

- 5 Appuyez sur les **Boutons de navigation** pour déplacer la chaîne vers l'emplacement souhaité dans la grille.
- 6 Appuyez sur **OK** pour confirmer votre choix.
↳ La chaîne est déplacée à l'emplacement sélectionné.
- 7 Appuyez sur **↶ BACK** pour quitter la grille des chaînes.

Modification du nom des chaînes

Modification du nom des chaînes de la grille suivant vos besoins.

- 1 Lorsque vous regardez la télévision, appuyez sur **OK**.
↳ La grille des chaînes apparaît.
- 2 Appuyez sur les **Boutons de navigation** pour sélectionner une chaîne à renommer.
- 3 Appuyez sur **☰ OPTIONS**.
↳ Le menu d'options apparaît.
- 4 Appuyez sur les **Boutons de navigation** pour sélectionner [**Renommer**].
↳ Un écran d'entrée s'affiche.
- 5 Appuyez sur les **Boutons de navigation** ou sur les **Boutons numériques** pour modifier le nom, puis appuyez sur **OK**.

- 6 Une fois terminé, appuyez sur les **Boutons de navigation** pour sélectionner **[Fait]**.
 - Pour effacer le nom saisi, sélectionnez **[Effacer]**.
 - Pour annuler, sélectionnez **[Supprimer]**.
- 7 Appuyez sur **OK** pour confirmer votre choix.
- 8 Appuyez sur **↩ BACK** pour quitter la grille des chaînes.

Masquage et affichage des chaînes

Masquer des chaînes

Masquer des chaînes de la grille pour éviter les accès non autorisés.

- 1 En regardant la TV, appuyez sur **OK**.
 - ↳ La grille des chaînes apparaît.
- 2 Appuyez sur les **Boutons de navigation** pour sélectionner une chaîne à renommer.
- 3 Appuyez sur **☰ OPTIONS**.
 - ↳ Le menu d'options s'affiche.
- 4 Appuyez sur les **Boutons de navigation** pour sélectionner **[Masquer chaîne]**.
- 5 Appuyez sur **OK** pour confirmer votre choix.
 - ↳ La chaîne est masquée.
- 6 Appuyez sur **↩ BACK** pour quitter la grille des chaînes.

Afficher des chaînes

Affiche les chaînes masquées.

- 1 Lorsque vous regardez la télévision, appuyez sur **OK**.
 - ↳ La grille des chaînes apparaît.
- 2 Appuyez sur **☰ OPTIONS**.
 - ↳ Le menu d'options apparaît.
- 3 Appuyez sur les **Boutons de navigation** pour sélectionner **[Afficher chaînes masquées]**.
- 4 Appuyez sur **OK**.
 - ↳ Les chaînes masquées apparaissent dans la grille des chaînes, mais les informations de la chaîne n'apparaissent pas. Elles apparaissent sous la forme d'une boîte noire.

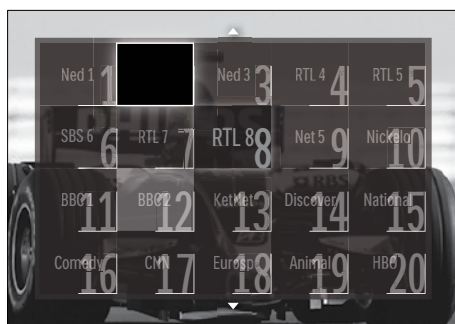

- 5 Appuyez sur **Boutons de navigation** pour sélectionner la chaîne à afficher.
- 6 Appuyez sur **☰ OPTIONS**.
 - ↳ Le menu d'options apparaît.
- 7 Appuyez sur les **Boutons de navigation** pour sélectionner **[Annuler masquer chaîne]**, puis appuyez sur **OK**.
 - ↳ La chaîne n'est plus masquée.



Remarque

- Répétez les étapes 5 à 7 pour afficher d'autres chaînes.

Utilisation du guide des programmes (EPG)

Remarque

- Le guide des programmes (EPG) n'est pas disponible dans tous les pays. S'il est disponible, vous recevrez **[Maintenant]/[Suivant]** ou l'EPG sur 8 jours.

Le guide des programmes (EPG) est un guide affiché à l'écran disponible pour les chaînes numériques. Le guide des programmes permet :

- d'afficher une liste des programmes numériques diffusés ;
- D'afficher les programmes à venir ;
- de regrouper les programmes par genre ;
- De recevoir un rappel en début de programme ;
- De configurer vos chaînes EPG favorites ;

Activation de l'EPG

Remarque

- Lors de votre première utilisation de l'EPG, il vous sera peut-être demandé d'effectuer une mise à jour. Suivez les instructions affichées à l'écran pour effectuer la mise à jour.

- Lorsque vous regardez la télévision, appuyez sur **GUIDE**.
↳ Le menu EPG s'affiche.



- Appuyez sur :
 - Les **Boutons de navigation** pour déplacer sur l'écran.
 - INFO** pour afficher plus d'informations concernant un programme (voir 'Afficher des informations sur les programmes/chaînes' à la page 28).
 - OPTIONS** pour afficher le menu (voir 'Utilisation du menu des options EPG' à la page 28) d'options.
- Appuyez sur **BACK** pour retourner à la chaîne originale, ou appuyez sur **OK** pour quitter la chaîne sélectionnée.

Afficher des informations sur les programmes/chaînes

- En regardant la TV ou dans l'EPG, appuyez sur **INFO**.
↳ L'écran d'informations sur les programmes s'affiche.
- Appuyez sur les **Boutons de navigation** pour naviguer dans les écrans.
- Appuyez sur **INFO** pour retourner à la chaîne originale, ou appuyez sur **BACK** pour quitter le menu EPG.

Utilisation du menu des options EPG

Le menu des options EPG permet de définir ou de supprimer des rappels, de changer de jour et d'accéder à d'autres options utiles.

Remarque

- Les options EPG ne sont accessibles que pendant 8 jours d'informations sur les chaînes TV.

- En regardant la EPG, appuyez sur **OPTIONS**.
↳ Le menu d'options EPG apparaît.



- 2 Appuyez sur les **Boutons de navigation** et sur **OK** pour sélectionner et régler :
 - **[Définir rappel]** Définit les rappels de programme.
 - **[Effacer rappel]** Efface les rappels de programme.
 - **[Modifier jour]** Définit le jour de l'EPG. Sélectionnez **[Aujourd'hui]**, **[Jour suivant]** ou **[Jour précédent]**.
 - **[Plus d'infos]** Affiche les informations sur les programmes.
 - **[Recherche par genre]** Recherche les programmes TV par genre.
 - **[Rappels programmés]** Répertorie les rappels de programme.
 - **[Chaînes préférées]** Définit les chaînes EPG favorites.
- 3 Appuyez sur **☰ OPTIONS** pour quitter le menu d'options EPG.

Utilisation des programmations

Vous pouvez régler la minuterie pour mettre le téléviseur en veille à une heure précise.

Mise en veille automatique du téléviseur (arrêt programmé)

L'arrêt programmé permet de mettre le téléviseur en veille après un laps de temps déterminé.

Conseil

- Vous pouvez toujours éteindre votre téléviseur avant l'arrêt programmé ou redéfinir ce dernier pendant le compte à rebours.

- 1 Lorsque vous regardez la télévision, appuyez sur **🏠 (Domicile)**.
↳ Le menu Accueil apparaît.
- 2 Appuyez sur les **Boutons de navigation** pour sélectionner **[Configuration]**.
- 3 Appuyez sur **OK**.
↳ Le menu **[Configuration]** s'affiche.
- 4 Appuyez sur les **Boutons de navigation** pour sélectionner **[Options]** > **[Arrêt programmé]**.
↳ Le menu **[Arrêt programmé]** s'affiche.
- 5 Appuyez sur les **Boutons de navigation** pour définir le laps de temps avant l'arrêt programmé.
↳ Celui-ci peut être de 180 minutes maximum, par tranches de 5 minutes. Si elle est définie sur zéro minute, la fonction d'arrêt programmé est désactivée.
- 6 Appuyez sur la touche **OK** pour activer l'arrêt programmé.
↳ Le téléviseur bascule en mode veille après un laps de temps déterminé.
- 7 Appuyez sur **↩ BACK** pour sortir ou sur **🏠 (Domicile)** pour retourner au menu Maison.

Utilisation du contrôle et du verrouillage parental

Vous pouvez empêcher vos enfants de regarder la télévision en verrouillant la télévision et en utilisant des tranches d'âge.

Définir ou changer le code du verrouillage

- 1 Lorsque vous regardez la télévision, appuyez sur **🏠(Domicile)**.
↳ Le menu Accueil apparaît.
- 2 Appuyez sur les **Boutons de navigation** pour sélectionner **[Configuration]**.
- 3 Appuyez sur **OK**.
↳ Le menu **[Configuration]** s'affiche.
- 4 Appuyez sur les **Boutons de navigation** pour sélectionner **[Options]** > **[Introduisez code]/[Changez code]**.
↳ Le menu **[Introduisez code]/[Changez code]** s'affiche.
- 5 Entrez le code à l'aide des **Boutons numériques**.
- 6 Appuyez sur **OK**.
↳ Un message s'affiche confirmant la configuration du code.
- 7 Appuyez sur **↩️ BACK** pour sortir ou sur **🏠 (Domicile)** pour retourner au menu Accueil.

Conseil

- Si vous oubliez votre code, saisissez « 8888 » pour effacer les codes existants.

Verrouiller ou non le téléviseur

Le verrouillage du téléviseur empêche vos enfants d'accéder à toutes les chaînes et aux périphériques connectés.

- 1 Lorsque vous regardez la télévision, appuyez sur **🏠(Domicile)**.
↳ Le menu Accueil apparaît.

- 2 Appuyez sur les **Boutons de navigation** pour sélectionner **[Configuration]**.
- 3 Appuyez sur **OK**.
↳ Le menu **[Configuration]** s'affiche.
- 4 Appuyez sur les **Boutons de navigation** pour sélectionner **[Options]** > **[Verrouillage]** > **[Verrouiller]/[Déverrouiller]**.
↳ Un message vous invitant à saisir le code de verrouillage parental s'affiche.
- 5 Entrez le code de verrouillage parental à l'aide des **Boutons numériques**.
↳ Le menu **[Verrouillage]** s'affiche.
- 6 Appuyez sur les **Boutons de navigation** pour sélectionner **[Verrouiller]/[Déverrouiller]**.
- 7 Appuyez sur **OK** pour confirmer votre choix.
↳ Toutes les chaînes et périphériques connectés sont verrouillés ou déverrouillés.
- 8 Appuyez sur **↩️ BACK** pour sortir ou sur **🏠 (Domicile)** pour retourner au menu Maison.

Activation du contrôle parental

Remarque

- Le contrôle parental n'est pas disponible dans tous les pays.

Certains diffuseurs proposent des classements par tranches d'âge. Avant de pouvoir régler le contrôle parental, vous devez activer la fonction.

- 1 Lorsque vous regardez la télévision, appuyez sur **🏠(Domicile)**.
↳ Le menu Accueil apparaît.
- 2 Appuyez sur les **Boutons de navigation** pour sélectionner **[Configuration]**.
- 3 Appuyez sur **OK**.
↳ Le menu **[Configuration]** s'affiche.

- 4 Appuyez sur les **Boutons de navigation** pour sélectionner **[Options]** > **[Verrouillage]**, puis appuyez sur ►.
↳ Un message vous invitant à saisir le code de verrouillage parental s'affiche.
- 5 Entrez le code de verrouillage parental à l'aide des **Boutons numériques**.
- 6 Appuyez sur les **Boutons de navigation** pour revenir un niveau de menu en arrière sur **[Options]** > **[Code parental]**.
↳ Le menu **[Code parental]** est à présent disponible.

Réglage du contrôle parental

Certains diffuseurs proposent des classements par tranches d'âge. Vous pouvez régler votre téléviseur de sorte que seules les émissions destinées à un public du même âge ou d'âge inférieur à celui de votre enfant s'affichent.



Remarque

- Avant de pouvoir régler le contrôle parental, vous devez activer la fonction (voir 'Activation du contrôle parental' à la page 30).

- 1 Lorsque vous regardez la télévision, appuyez sur **▲(Domicile)**.
↳ Le menu Accueil apparaît.
- 2 Appuyez sur les **Boutons de navigation** pour sélectionner **[Configuration]**.
- 3 Appuyez sur **OK**.
↳ Le menu **[Configuration]** s'affiche.
- 4 Appuyez sur les **Boutons de navigation** pour sélectionner **[Options]** > **[Code parental]**.
↳ Un message vous invitant à saisir le code de verrouillage parental s'affiche.
- 5 Entrez le code de verrouillage parental à l'aide des **Boutons numériques**.
- 6 Appuyez sur les **Boutons de navigation** pour sélectionner une tranche d'âge, puis appuyez sur **OK** pour appliquer le réglage.
↳ Tous les programmes au-delà de la tranche d'âge sélectionnée sont bloqués.

- 7 Appuyez sur **↩ BACK** pour sortir ou sur **▲ (Domicile)** pour retourner au menu Accueil.

Utilisez les sous-titres

Vous pouvez activer les sous-titres pour chaque chaîne de télévision. Les sous-titres sont disponibles via le télétexte ou la TNT. Avec la télévision numérique, vous avez la possibilité de sélectionner la langue de sous-titres que vous préférez.

Active ou désactive les sous-titres des chaînes de télévision analogiques

- 1 Basculez vers une chaîne TV analogique.
- 2 Appuyez sur **TELETEXT**.
- 3 Saisissez les trois chiffres du numéro de la page des sous-titres à l'aide du **Boutons numériques**.
- 4 Appuyez sur **TELETEXT** pour désactiver le télétexte.
- 5 Appuyez sur **SUBTITLE**.
↳ Le menu **[Sous-titres]** s'affiche.



Remarque

- Le menu **[Sous-titres]** est également accessible via le menu **[Configuration]**.

- 6 Appuyez sur la touche **Boutons de navigation** pour sélectionner :
 - **[Marche]** Active les sous-titres.
 - **[Arrêt]** Désactive les sous-titres.
 - **[Actif sans son]** Affiche les sous-titres uniquement lorsque le son est coupé.
- 7 Appuyez sur **OK** pour confirmer votre choix.
↳ Les sous-titres sont activés ou désactivés.

- 8 Appuyez sur **↩ BACK** pour sortir ou sur **🏠 (Domicile)** pour retourner au menu Accueil.

Remarque

- Répétez ces étapes pour activer les sous-titres pour chaque chaîne analogique.
- Si EasyLink est activé, les sous-titres ne s'affichent pas si **[Actif sans son]** est sélectionné (voir 'Activation ou désactivation de la fonction EasyLink' à la page 59).

Active ou désactive les sous-titres des chaînes de télévision numériques

- 1 Appuyez sur **SUBTITLE**.
↳ Le menu **[Sous-titres]** s'affiche.

Remarque

- Le menu **[Sous-titres]** est également accessible via le menu (voir 'Accès au menu Configuration' à la page 17) **[Configuration]**.

- 2 Appuyez sur la touche **Boutons de navigation** pour sélectionner :
- **[Marche]** Active les sous-titres.
 - **[Arrêt]** Désactive les sous-titres.
 - **[Actif sans son]** Affiche les sous-titres uniquement lorsque le son est coupé.
- 3 Appuyez sur **OK**.
↳ Les sous-titres sont activés ou désactivés.
- 4 Appuyez sur **↩ BACK** pour sortir ou sur **🏠 (Domicile)** pour retourner au menu Maison.

Sélection d'une langue de sous-titres sur les chaînes numériques

Remarque

- Lorsque vous sélectionnez une langue de sous-titres sur une chaîne numérique, comme indiqué ci-dessous, la langue de sous-titres préférée définie dans le menu d'installation est temporairement remplacée.

- 1 Lorsque vous regardez la télévision, appuyez sur **🏠 (Domicile)**.
↳ Le menu Accueil apparaît.
- 2 Appuyez sur les **Boutons de navigation** pour sélectionner **[Configuration]**.
- 3 Appuyez sur **OK**.
↳ Le menu **[Configuration]** s'affiche.
- 4 Appuyez sur les **Boutons de navigation** pour sélectionner **[Options] > [Langue sous-titres]**.
↳ Une liste de langues de sous-titrage s'affiche.
- 5 Appuyez sur les **Boutons de navigation** pour sélectionner un périphérique.
- 6 Appuyez sur **OK** pour confirmer votre choix.
↳ La langue de sous-titrage est appliquée.

Remarque

- Sélectionnez la langue de sous-titrage favorite dans le menu **[Langues]**. Les sous-titres s'affichent automatiquement dans la langue favorite lorsque la fonction est activée.

Utilisation de l'horloge TV

Vous pouvez afficher une horloge sur l'écran du téléviseur. L'horloge affiche l'heure actuelle à l'aide des données d'heure que votre opérateur de services de télévision vous a envoyées.

Affichage de l'horloge TV

Vous pouvez afficher une horloge affichant l'heure actuelle à l'écran.

- 1 Lorsque vous regardez la télévision, appuyez sur  **OPTIONS**.
↳ Le menu d'options apparaît.
- 2 Appuyez sur les **Boutons de navigation** pour sélectionner **[Horloge]**.
- 3 Appuyez sur **OK** pour confirmer votre choix.
↳ L'horloge s'affiche sur l'écran TV.

- 1 Lorsque vous regardez la télévision, appuyez sur  (**Domicile**).
↳ Le menu Accueil apparaît.
- 2 Appuyez sur les **Boutons de navigation** pour sélectionner **[Configuration]**.
- 3 Appuyez sur **OK**.
↳ Le menu **[Configuration]** s'affiche.
- 4 Appuyez sur les **Boutons de navigation** pour sélectionner **[Installation]** > **[Horloge]** > **[Mode horloge auto]**.
↳ Le menu **[Mode horloge auto]** s'affiche.
- 5 Appuyez sur les **Boutons de navigation** pour sélectionner **[Automatique]** ou **[Manuel]**.
- 6 Appuyez sur **OK** pour confirmer votre choix.
↳ Le mode horloge est réglé.



Remarque

- Pour désactiver l'horloge, répétez la procédure ci-dessus.



Conseil

- Le menu est également accessible via le menu (voir 'Accès au menu Configuration' à la page 17) **[Configuration]**.

Modification du mode de l'horloge

Par défaut, le mode horloge est défini sur **[Automatique]**, synchronisant l'horloge TV à l'UTC (temps universel coordonné). Si votre téléviseur ne reçoit pas les transmissions UTC, réglez l'horloge en mode **[Manuel]**. Si l'horloge est en mode **[Manuel]**, les données sont basées sur le fuseau (voir 'Étape 1 Sélection du système' à la page 42) horaire actuel et selon les conditions (voir 'Activation ou désactivation de l'heure avancée' à la page 33) d'heure avancée.

Activation ou désactivation de l'heure avancée

Si le mode horloge est défini sur **[Manuel]**, activez ou désactivez l'heure avancée si nécessaire pour votre fuseau horaire.

- 1 Dans le menu **[Horloge]**, appuyez sur les **Boutons de navigation** pour sélectionner **[Heure d'été]**.
↳ Le menu **[Heure d'été]** s'affiche.
- 2 Appuyez sur les **Boutons de navigation** pour sélectionner **[Heure avancée]** ou **[Heure normale]**.
- 3 Appuyez sur **OK** pour confirmer votre choix.
↳ L'heure avancée est activée ou désactivée pour votre fuseau horaire.

Affichage de photos, lecture de musique et visualisation de vidéos



Attention

- Philips ne peut être tenu responsable en cas d'incompatibilité du périphérique de stockage USB ni en cas de dommages ou de perte de données du périphérique résultant de l'utilisation de cette fonctionnalité.

Votre téléviseur est équipé d'un connecteur USB vous permettant de visualiser des photos, d'écouter de la musique ou de regarder des films stockés sur un périphérique de stockage USB.

Votre téléviseur dispose également d'un connecteur réseau vous permettant d'accéder aux fichiers média et des les lire directement à partir de votre ordinateur.

Connexion d'un périphérique de stockage USB et accès au navigateur de contenu

- 1 Téléviseur allumé, connectez votre périphérique USB au port USB situé sur le côté du téléviseur.
↳ Le navigateur de contenu USB apparaît.

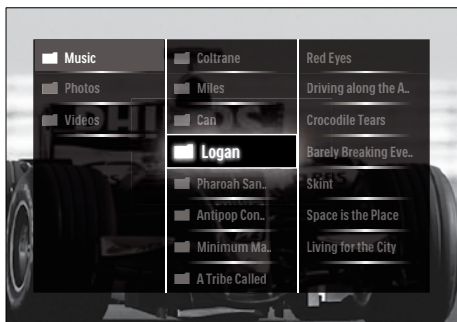

Remarque

- Le navigateur de contenu USB est également accessible en sélectionnant **[Parcourir USB]** dans le menu Maison.
- Si vous connectez plusieurs périphériques de stockage USB via un hub USB, un message vous invitant à sélectionner un périphérique s'affiche. Appuyez sur les **Boutons de navigation** pour sélectionner le périphérique, puis appuyez sur **OK** pour confirmer.

- 2 Pour quitter le navigateur de contenu USB, appuyez sur **▲(HOME)**.
↳ Le menu Accueil apparaît.

Connexion au réseau et accès au navigateur de contenu

Avant d'accéder au navigateur de contenu, vérifiez que le téléviseur est connecté à un réseau (voir 'Connexion au réseau et accès au navigateur de contenu' à la page 34) informatique.

- 1 Lorsque vous regardez la télévision, appuyez sur **▲(Domicile)**.
↳ Le menu Accueil apparaît.
- 2 Appuyez sur les **Boutons de navigation** pour sélectionner **[Parcourir PC]**.
↳ Le navigateur de contenu apparaît.

Affichage d'un diaporama de vos photos

- 1 Dans le navigateur de contenu, appuyez sur les **Boutons de navigation** pour sélectionner une photo.
- 2 Appuyez sur la touche **▶▶** ou **OK**.
↳ Un diaporama démarre à partir de l'image sélectionnée.
- 3 Appuyez sur :
 - ▶▶▶ pour mettre le diaporama en pause.
 - ◀/▶, ◀◀▶▶ ou **P +/-** pour retourner en arrière ou passer à l'image suivante.
 - pour arrêter le diaporama et retourner au navigateur.

Modification des paramètres du diaporama

- 1 En cours de diaporama, appuyez sur **OPTIONS**.
↳ Le menu d'options apparaît.
- 2 Appuyez sur **Boutons de navigation** pour sélectionner et régler :
 - **[Tourner]** Permet de faire pivoter une photo.
 - **[Répéter]** Répète le diaporama.
 - **[Aléatoire activé]** Affiche les photos dans un diaporama dans un ordre aléatoire.
 - **[Aléatoire désactivé]** Désactive l'affichage aléatoire des photos dans le diaporama.
 - **[Vitesse diaporama]** Définit le temps d'affichage d'une image.
 - **[Transition diaporama]** Définit la transition entre une image et l'image suivante.
- 3 Appuyez sur **OK** pour confirmer votre choix.
↳ Le réglage automatique est appliqué.

Écoute de musique

- 1 Dans le navigateur de contenu USB, appuyez sur les **Boutons de navigation** pour sélectionner une photo.
- 2 Appuyez sur **OK**.
↳ La lecture de la chanson démarre dans le lecteur de musique.
- 3 Appuyez sur :
 - **P +/-** pour passer à la chanson suivante ou précédente.
 - **◀◀▶▶** pour avancer en avance rapide ou revenir en arrière.
 - **▶||** pour lire une chanson ou la mettre en pause.
- 4 Appuyez sur **■** ou **OK** pour arrêter la lecture et quitter le navigateur de contenu USB.

Modification des paramètres musicaux

- 1 Dans le lecteur de musique, appuyez sur **OPTIONS**.
↳ Le menu d'options apparaît.
- 2 Appuyez sur **Boutons de navigation** pour sélectionner et régler :
 - **[Répéter]** Répète la lecture d'une chanson ou d'un album.
 - **[Aléatoire activé]/[Aléatoire désactivé]** Active ou désactive la lecture de morceaux de musique aléatoire.
- 3 Appuyez sur **OK** pour confirmer votre choix.
↳ Le réglage automatique est appliqué.



Remarque

- Les paramètres du diaporama sont également disponibles lorsque vous appuyez sur le bouton **OPTIONS** dans le navigateur de contenu.

Regarder la vidéo

- 1 Dans le navigateur de contenu USB, appuyez sur les **Boutons de navigation** pour sélectionner une photo.
- 2 Appuyez sur **OK**.
↳ La lecture de la chanson démarre dans le lecteur de musique.
- 3 Appuyez sur :
 - **P +/-** pour passer à la chanson suivante ou précédente.
 - **◀◀▶▶** pour avancer en avance rapide ou revenir en arrière.
 - **▶||** pour lire une vidéo ou la mettre en pause.
- 4 Appuyez sur **■** ou **OK** pour arrêter la lecture et quitter le navigateur de contenu USB.

Modifier les réglages vidéo

- 1 Dans le lecteur de musique, appuyez sur **OPTIONS**.
↳ Le menu d'options apparaît.
- 2 Appuyez sur **Boutons de navigation** pour sélectionner et régler :
 - **[Petit écran]** Lit la vidéo dans un petit écran.
 - **[Plein écran]** Lit la vidéo en plein écran.
 - **[Répéter]** Répète une vidéo.
 - **[Aléatoire activé]/[Aléatoire désactivé]** Active ou désactive la lecture de vidéos aléatoire.
- 3 Appuyez sur la touche **OK** pour confirmer le changement du réglage.

Déconnexion d'un périphérique de stockage USB



Attention

- Suivez cette procédure pour éviter tout endommagement de votre périphérique de stockage USB.

- 1 Appuyez sur **▲(HOME)** pour quitter le navigateur de contenu USB.
- 2 Attendez cinq secondes avant de déconnecter le périphérique de stockage USB.

Écoute de chaînes radio numériques

Si la diffusion numérique est disponible, des chaînes radio numériques sont automatiquement installées pendant l'installation.

- 1 Lorsque vous regardez la télévision, appuyez sur **OK**.
↳ La grille des chaînes apparaît.
- 2 Appuyez sur **OPTIONS**.
↳ Le menu d'options apparaît.

- 3 Appuyez sur les **Boutons de navigation** pour sélectionner **[Sélectionner liste]**.
↳ Le menu **[Sélectionner liste]** s'affiche.
- 4 Appuyez sur les **Boutons de navigation** pour sélectionner **[Radio]**.
- 5 Appuyez sur **OK**.
↳ Une liste des chaînes radio numériques disponibles apparaît dans la grille des chaînes.
- 6 Appuyez sur les **Boutons de navigation** pour sélectionner une chaîne.
- 7 Appuyez sur **OK**.
↳ La chaîne radio numérique sélectionnée passe dans les haut-parleurs TV.

Mise à jour du logiciel du téléviseur

Philips s'efforce en permanence d'améliorer ses produits. Par conséquent, il est recommandé de mettre à jour le logiciel du téléviseur lorsque des mises à jour sont disponibles. Consultez le site internet www.philips.com/support pour voir si des mises à jour sont disponibles.

Vérification de la version du logiciel

- 1 Lorsque vous regardez la télévision, appuyez sur **▲(Domicile)**.
↳ Le menu Accueil apparaît.
- 2 Appuyez sur les **Boutons de navigation** pour sélectionner **[Configuration]**.
- 3 Appuyez sur **OK**.
↳ Le menu **[Configuration]** s'affiche.
- 4 Appuyez sur les **Boutons de navigation** pour sélectionner **[Mise à jour logiciel] > [Info logiciel actuel]**.
- 5 Appuyez sur **OK**.
↳ La version du logiciel actuel est affichée.

Mise à jour du logiciel (à partir du site)

Avant de mettre à jour le logiciel, assurez-vous de :

- Disposer d'un moment pour effectuer l'ensemble de la mise à jour.
- Disposer d'un périphérique de stockage USB avec un espace de stockage de minimum 256 Mo.
- Disposer d'un ordinateur équipé d'un port USB et d'une connexion Internet.

- 1 Lorsque vous regardez la télévision, appuyez sur **▲(Domicile)**.
↳ Le menu Accueil apparaît.
- 2 Appuyez sur les **Boutons de navigation** pour sélectionner **[Configuration]**.
- 3 Appuyez sur **OK**.
↳ Le menu **[Configuration]** s'affiche.
- 4 Appuyez sur les **Boutons de navigation** pour sélectionner **[Mise à jour logiciel] > [Mise à jour immédiate]**.
- 5 Appuyez sur **OK**.
↳ L'assistant de mise à jour démarre. Suivez les instructions à l'écran pour effectuer la mise à jour.

Mises à jour du logiciel (télévision numérique)

(Uniquement disponible dans certains pays)
Si disponible, votre téléviseur peut recevoir des mises à jour du logiciel via la télévision numérique.

Si une mise à jour est disponible, un message vous invitant à mettre à jour votre logiciel apparaît. Nous recommandons vivement de procéder à la mise à jour logicielle. Suivez les instructions ci-dessous pour procéder ultérieurement à la mise à jour logicielle.

- 1 Lorsque vous regardez la télévision, appuyez sur **▲(Domicile)**.
↳ Le menu Accueil apparaît.
- 2 Appuyez sur les **Boutons de navigation** pour sélectionner **[Configuration]**.
- 3 Appuyez sur **OK**.
↳ Le menu **[Configuration]** s'affiche.
- 4 Appuyez sur les **Boutons de navigation** pour sélectionner **[Mise à jour logiciel] > [Mises à jour locales]**.
- 5 Appuyez sur **OK**.
↳ Le téléviseur cherche les mises à jour logicielles disponibles via la télévision numérique.

Mise à jour du logiciel (à partir d'Internet)

(Disponible uniquement dans certains pays)
Si votre téléviseur est connecté à un routeur, lui-même connecté à Internet, vous pouvez mettre à jour le logiciel du téléviseur directement à partir d'Internet. Vous devez disposer d'une connexion Internet haut débit.

- 1 Lorsque vous regardez la télévision, appuyez sur **▲(Domicile)**.
↳ Le menu Accueil apparaît.
- 2 Appuyez sur les **Boutons de navigation** pour sélectionner **[Configuration]**.
- 3 Appuyez sur **OK**.
↳ Le menu **[Configuration]** s'affiche.
- 4 Appuyez sur les **Boutons de navigation** pour sélectionner **[Mise à jour logiciel] > [Mise à jour immédiate]**.
- 5 Appuyez sur **OK**.
- 6 Sélectionnez **[Internet]**, puis appuyez sur **OK**.
↳ La mise à jour commence. Lorsqu'elle est terminée, le téléviseur s'éteint et se rallume automatiquement. Attendez que le téléviseur se rallume, n'utilisez pas le bouton **⏻POWER** du téléviseur.

Conseil

- Si le téléviseur est connecté à Internet, un message s'affiche à l'écran au démarrage pour indiquer qu'une mise à jour du logiciel est disponible.

Modification des préférences TV

- 1 Lorsque vous regardez la télévision, appuyez sur **⬆️ (Domicile)**.
↳ Le menu Accueil apparaît.
 - 2 Appuyez sur les **Boutons de navigation** pour sélectionner **[Configuration]**.
 - 3 Appuyez sur **OK**.
↳ Le menu **[Configuration]** s'affiche.
 - 4 Appuyez sur les **Boutons de navigation** pour sélectionner **[Installation] > [Préférences]**.
↳ Le menu **[Préférences]** s'affiche.
- **[EasyLink]** Permet la lecture et la mise en pause à l'aide d'une seule touche entre appareils compatibles EasyLink.
 - **[Télécommande EasyLink]** Lorsque EasyLink est activé, permet le transfert de la touche de la télécommande.
 - **[Lien Pixel Plus]** Lorsque EasyLink est activé, le meilleur réglage Pixel Plus sera automatiquement appliqué s'il en existe plus d'un (par exemple, si votre téléviseur et votre lecteur DVD supportent tous les deux Pixel Plus).
 - **[Luminosité LightGuide]** Règle la luminosité du voyant LED avant ou LightGuide.
 - **[Télétexte 2.5]** Active ou désactive le Télétexte 2.5.
- 6 Appuyez sur **OK**.
↳ La préférence TV est appliquée.



- 5 Appuyez sur **Boutons de navigation** pour sélectionner et régler :
 - **[Emplacement]** Optimise les paramètres TV pour votre emplacement - maison ou atelier.
 - **[Barre de volume]** Affiche la barre de volume lors du réglage du volume.
 - **[Taille info sur la chaîne]** Affiche les informations sur la chaîne de télévision à chaque fois que vous changez de chaîne.

Démarrer une démonstration de l'utilisation du téléviseur

(Non disponible sur les chaînes MHEG)

- 1 En regardant la TV, appuyez sur **DEMO**.
↳ Le menu démo s'affiche.
- 2 Appuyez sur les **Boutons de navigation** pour sélectionner un périphérique.
- 3 Appuyez sur **OK** pour démarrer la démonstration.
- 4 Appuyez sur **DEMO** ou **↶ BACK** pour quitter la démo.

Rétablissement des préréglages d'usine du téléviseur

En rétablissant les préréglages d'usine sur votre téléviseur, vous restaurez les paramètres d'image et de son par défaut. Les paramètres d'installation des chaînes restent les mêmes.

- 1 Lorsque vous regardez la télévision, appuyez sur **⬆ (Domicile)**.
↳ Le menu Accueil apparaît.
- 2 Appuyez sur les **Boutons de navigation** pour sélectionner **[Configuration]**.
↳ Le menu **[Configuration]** s'affiche.
- 3 Appuyez sur les **Boutons de navigation** pour sélectionner **[Installation] > [Réglages usine]**.
- 4 Appuyez sur **OK**.
↳ Les paramètres TV sont réinitialisés par défaut.

Utilisation de la télécommande universelle (modèles sélectionnés uniquement)

Pour contrôler d'autres périphériques tels qu'un lecteur de DVD, un boîtier décodeur ou un système Home Cinéma Philips ou d'une autre marque.

Pour revenir au mode TV à l'aide de la télécommande universelle, appuyez sur **TV**. Utilisez les touches suivantes pour contrôler les périphériques :

- **DVD** : pour contrôler un lecteur de DVD, un lecteur/enregistreur de DVD, un DVD-R avec disque dur ou un lecteur de disques Blu-ray.
- **STB** : pour contrôler un récepteur numérique ou un récepteur satellite.
- **HTS** : pour contrôler un système Home Cinéma ou un amplificateur.

Configuration de la télécommande universelle

Avant d'utiliser la télécommande du téléviseur pour contrôler un autre périphérique, configurez le mode télécommande universelle.



Remarque

- Cette fonction n'est pas prise en charge pour certains périphériques. Il n'y a pas de code de télécommande approprié.

- 1 Appuyez sur **⬆ (Domicile)**.
↳ Le menu Accueil apparaît.
- 2 Appuyez sur les **Boutons de navigation** pour sélectionner **[Configuration]**.
- 3 Appuyez sur **OK**.
↳ Le menu **[Configuration]** s'affiche.
- 4 Appuyez sur les **Boutons de navigation** pour sélectionner **[Installation] > [Télécommande universelle]**.
- 5 Appuyez sur **OK**.
↳ Suivez les instructions à l'écran. Le téléviseur cherche un code de télécommande approprié pour votre périphérique.
- 6 Lorsqu'un code de télécommande est détecté, appuyez sur **Touches de sélection de la source** pour contrôler le périphérique.
↳ La touche clignote. Contrôlez le périphérique détecté à l'aide de la télécommande.



Conseil

- En mode télécommande universelle, la télécommande passe en mode TV après 30 secondes si vous n'appuyez sur aucune touche.

Configuration manuelle de la télécommande universelle

Saisissez un code de télécommande afin de configurer une touche (voir 'Codes de télécommande universelle' à la page 68) de mode universel.

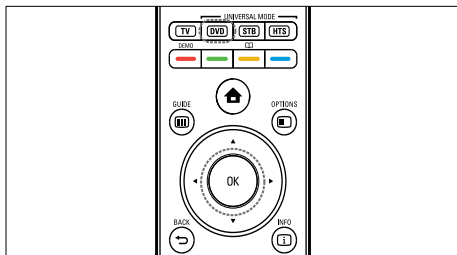

- 1 Maintenez les touches mode universel (DVD, STB ou HTS) et OK enfoncées simultanément.
 - ↳ Les quatre touches s'allument pendant une seconde et la touche sélectionnée reste allumée.
- 2 Saisissez le code de télécommande à 4 chiffres pour le périphérique.
- 3 Si le code est accepté, les quatre touches clignotent trois fois.
 - ↳ La touche de mode universel est configurée.
- 4 Si le code saisi n'est pas correct, toutes les touches clignotent pendant deux secondes. Saisissez à nouveau le code correct.
- 5 Lorsque la configuration est terminée, appuyez sur la touche de mode universel pour faire fonctionner le périphérique.



Conseil

- Si le périphérique ne réagit pas correctement, répétez la procédure avec un autre code de télécommande.

6 Installation des chaînes

Lors de la première configuration du téléviseur, vous êtes invité à sélectionner une langue pour le menu et à installer les chaînes TV ainsi que les chaînes radio numériques (le cas échéant). Ce chapitre fournit les instructions sur la manière de réinstaller les chaînes et de procéder à un réglage fin.

Installation automatique des chaînes

Cette section explique comment rechercher et enregistrer des chaînes automatiquement.

Installation des chaînes

Votre téléviseur recherche et enregistre toutes les chaînes de télévision numériques et analogiques disponibles ainsi que les chaînes radio numériques disponibles.

- 1 Dans le menu **[Installation chaînes]**, appuyez sur les **Boutons de navigation** pour sélectionner **[Installation automatique]**.
- 2 Appuyez sur **OK**.
↳ Un message vous invitant à démarrer l'installation s'affiche.

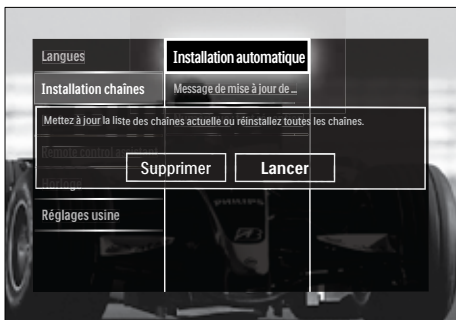

- 3 Appuyez sur les **Boutons de navigation** pour sélectionner **[Lancer]**.
- 4 Appuyez sur **OK**.
↳ L'écran de mise à jour des chaînes s'affiche avec **[Réinstaller les chaînes]** sélectionné.



! Attention

- Ne modifiez pas les **[Réglages]**, sauf si votre fournisseur DVB-C vous fournit des valeurs pour **[Fréquence réseau]**, **[ID réseau]** ou **[Débit symbole]**.
- Le réglage du **[Balayage de fréquence]** sur **[Balayage complet]** peut rallonger considérablement le temps d'installation.

☰ Remarque

- Si vous avez accès au DVB-T et au DVB-C et que vous souhaitez voir des chaînes des deux réseaux, vous devez installer les chaînes deux fois — une fois pour le DVB-T et une autre pour le DVB-C. Sélectionnez **[Antenne]** pour installer les chaînes DVB-T et sélectionnez **[Câble]** pour installer les chaînes DVB-C.
- Pour basculer entre les chaînes (voir 'Accès aux chaînes de réseau DVB-C et DVB-T' à la page 42) DVB-T et DVB-C.

- 5 Appuyez sur **OK**.
↳ Suivez les instructions à l'écran afin de terminer l'installation. Lorsque l'installation des chaînes est terminée, **[Fait]** est sélectionné et une liste de chaînes installées apparaît.

- Appuyez sur **OK** pour confirmer votre choix.
↳ Le téléviseur quitte le menu **[Installation chaînes]**.

Conseil

- Une fois les chaînes TV numériques détectées, la liste des chaînes installées peut contenir des numéros de chaîne vides. Vous pouvez renommer, réorganiser ou réinstaller les chaînes mémorisées comme décrit ci-dessous.

Accès aux chaînes de réseau DVB-C et DVB-T

Cette option n'est disponible que si votre pays prend en charge le DVB-C (Digital Video Broadcasting-Cable). Si vous avez installé les chaînes DVB-C et DVB-T, vous devez basculer respectivement sur le réseau de la chaîne que vous souhaitez regarder.

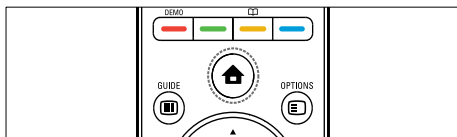

- Lorsque vous regardez la télévision, appuyez sur **🏠(Domicile)**.
↳ Le menu Accueil apparaît.
- Appuyez sur les **Boutons de navigation** pour sélectionner **[Configuration]**.
↳ Le menu **[Configuration]** s'affiche.
- Appuyez sur les **Boutons de navigation** pour sélectionner **[Installation] > [Installation chaînes] > [Antenne/Câble DVB] > [Antenne] ou [Câble]**.
 - Sélectionnez **[Antenne]** pour accéder aux chaînes DVB-T (Digital Video Broadcasting-Terrestrial).
 - Sélectionnez **[Câble]** pour accéder aux chaînes DVB-C (Digital Video Broadcasting-Cable).

- Appuyez sur **OK** pour confirmer votre choix.
- Appuyez sur **↩️BACK** pour quitter le menu.
↳ Le téléviseur bascule sur le réseau sélectionné.

Installation manuelle des chaînes

Cette section explique comment rechercher et mémoriser manuellement des chaînes TV analogiques.

Étape 1 Sélection du système

Remarque

- Si les paramètres de langue sont corrects, passez à l'étape suivante.

- Lorsque vous regardez la télévision, appuyez sur **🏠(Domicile)**.
↳ Le menu Accueil apparaît.
- Appuyez sur les **Boutons de navigation** pour sélectionner **[Configuration]**.
↳ Le menu **[Configuration]** s'affiche.
- Appuyez sur les **Boutons de navigation** pour sélectionner **[Installation] > [Installation chaînes] > [Analogique: installation manuelle] > [Système]**.
- Appuyez sur **OK**.
↳ Une liste de systèmes régionaux s'affiche.
- Appuyez sur les **Boutons de navigation** pour sélectionner votre pays ou région.
- Appuyez sur **OK** pour confirmer votre choix.
↳ Le pays ou la région sélectionné est appliqué.

Étape 2 Recherche et enregistrement de nouvelles chaînes de télévision

- 1 Dans le menu **[Analogique: installation manuelle]**, appuyez sur les **Boutons de navigation** pour sélectionner **[Rechercher chaîne]**.
- 2 Appuyez sur **OK**.
↳ Le menu **[Rechercher chaîne]** s'affiche.



- 3 Appuyez sur .
 - Les **Boutons de navigation** ou les **Boutons numériques** pour saisir manuellement la fréquence de la chaîne.
 - Les **Boutons de navigation** pour sélectionner **[Recherche]**, puis appuyez sur **OK** pour rechercher automatiquement la chaîne suivante.
- 4 Lorsque la fréquence correcte est sélectionnée, appuyez sur les **Boutons de navigation** pour sélectionner **[Fait]**.
- 5 Appuyez sur **OK**.
↳ Le menu **[Analogique: installation manuelle]** s'affiche.
- 6 Appuyez sur les **Boutons de navigation** pour sélectionner **[Mémoriser chaîne actuelle]** pour enregistrer la nouvelle chaîne sous le numéro de chaîne actuel, ou sur **[Mémoriser comme nouvelle chaîne]** pour mémoriser la nouvelle chaîne sous un nouveau numéro.

- 7 Appuyez sur **OK** pour confirmer votre choix.
↳ La chaîne est mémorisée.

Réglage fin des chaînes analogiques

Vous pouvez affiner le réglage des chaînes analogiques manuellement lorsque la réception est mauvaise.

- 1 En regardant la TV, sélectionnez la chaîne à régler.
- 2 Appuyez sur **🏠 (Domicile)**.
↳ Le menu **Accueil** apparaît.
- 3 Appuyez sur les **Boutons de navigation** pour sélectionner **[Configuration]**.
- 4 Appuyez sur **OK**.
↳ Le menu **[Configuration]** s'affiche.
- 5 Appuyez sur les **Boutons de navigation** pour sélectionner **[Installation] > [Installation chaînes] > [Analogique: installation manuelle] > [Réglage fin]**.
- 6 Appuyez sur **OK**.
↳ Le menu **[Réglage fin]** s'affiche.
- 7 Les **Boutons de navigation** ou les **Boutons numériques** pour saisir manuellement la fréquence de la chaîne.
- 8 Lorsque la fréquence correcte est sélectionnée, appuyez sur les **Boutons de navigation** pour sélectionner **[Fait]**, puis appuyez sur **OK**.
↳ Le menu **[Analogique: installation manuelle]** s'affiche.
- 9 Appuyez sur les **Boutons de navigation** pour sélectionner **[Mémoriser chaîne actuelle]** afin de mémoriser la nouvelle chaîne sous le numéro de chaîne actuel.
- 10 Appuyez sur **OK** pour confirmer votre choix.

Mise à jour manuelle de la liste chaînes

Si votre téléviseur est en mode veille, une mise à jour est effectuée chaque matin. Cette mise à jour compare les chaînes enregistrées dans votre liste des chaînes à celles mises à disposition par votre diffuseur. Outre la mise à jour automatique, vous pouvez également mettre à jour la liste des chaînes manuellement.

Conseil

- Pour désactiver la mise à jour automatique, dans le menu **[Installation]**, appuyez sur les **Boutons de navigation** pour sélectionner **[Installation chaînes] > [Mise à jour chaînes suspendue]**, puis sélectionnez **[Arrêt]**.

- 1 Dans le menu **[Installation]**, appuyez sur les **Boutons de navigation** pour sélectionner **[Installation chaînes] > [Installation automatique]**.
- 2 Appuyez sur **OK**.
↳ Un message avec **[Lancer]** sélectionné apparaît, vous invitant à démarrer la mise à jour des chaînes.
- 3 Appuyez sur **OK**.
↳ L'écran de mise à jour des chaînes s'affiche.
- 4 Appuyez sur les **Boutons de navigation** pour sélectionner **[Mettre à jour chaînes]**.



- 5 Appuyez sur **OK**.
↳ Suivez les instructions à l'écran pour effectuer la mise à jour. Une fois la mise à jour terminée, **[Fait]** est sélectionné et une liste de chaînes ajoutées est affichée.
- 6 Appuyez sur **OK**.
↳ Le menu **[Installation]** s'affiche.

Test de réception numérique

Si votre téléviseur reçoit la télévision numérique, vous pouvez vérifier la qualité et l'intensité du signal des chaînes numériques. Cela vous permet de repositionner et tester votre antenne ou votre parabole.

- 1 Dans le menu **[Installation]**, appuyez sur les **Boutons de navigation** pour sélectionner **[Installation chaînes] > [Numérique : test réception] > [Recherche]**.
- 2 Appuyez sur **OK**.
↳ Le menu **[Recherche]** s'affiche.
- 3 Appuyez sur .
 - Les **Boutons de navigation** ou les **Boutons numériques** pour saisir manuellement la fréquence de la chaîne.
 - Les **Boutons de navigation** pour sélectionner **[Recherche]**, puis appuyez sur **OK** pour rechercher automatiquement la chaîne suivante. Si le signal est de faible qualité, repositionnez l'antenne ou la parabole, puis relancez la vérification.
- 4 Une fois terminé, appuyez sur les **Boutons de navigation** pour sélectionner **[Fait]**.

- 5 Appuyez sur **OK**.
↳ Le menu **[Installation]** s'affiche.



Remarque

- Si vous avez d'autres problèmes relatifs à la réception de la télévision numérique, contactez un installateur spécialisé.

Modification des paramètres des messages de démarrage

Activez ou désactivez les messages qui apparaissent au démarrage pour indiquer si une mise à jour de chaîne ou d'installation est nécessaire.

- 1 Dans le menu **[Installation]**, appuyez sur les **Boutons de navigation** pour sélectionner **[Installation chaînes]** > **[Message de mise à jour de chaînes]**.
- 2 Appuyez sur **OK**.
- 3 Appuyez sur les **Boutons de navigation** pour sélectionner **[Marche]** ou **[Arrêt]**.
↳ Les messages de démarrage sont activés ou désactivés.

7 Connexion des périphériques

Pour obtenir la meilleure qualité d'image, nous recommandons d'utiliser les types de connexion suivantes, classés ci-dessous de la meilleure qualité à la qualité de base :

- 1 HDMI
- 2 Y Pb Pr (composant)
- 3 Périitel
- 4 VIDEO (composite)

Remarque

- Les diagrammes de connectivité fournis dans cette section servent uniquement des exemples. Un guide interactif complet sur la connexion du périphérique est disponible à l'adresse suivante : www.connectivityguide.philips.com.

Connecteurs arrière

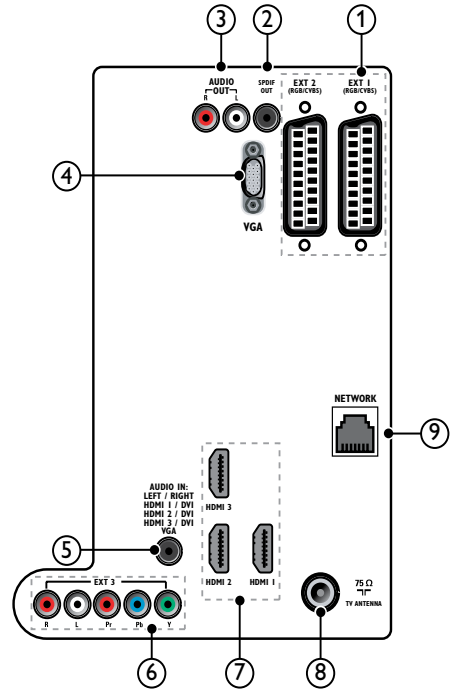

① EXT 1/EXT 2 (SCART)

Entrées audio et vidéo analogiques sur des périphériques analogiques et numériques tels que des lecteurs DVD, des récepteurs satellite et des magnétoscopes.

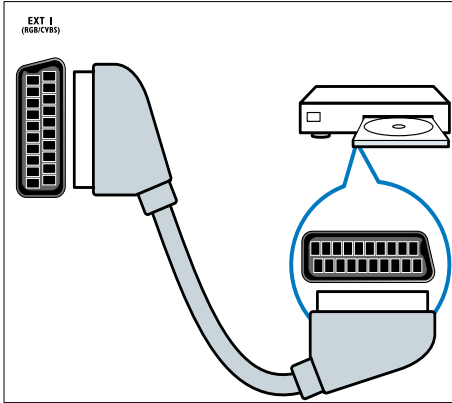

② SPDIF OUT

Sortie audio numérique vers Home Cinéma et autres systèmes audio.

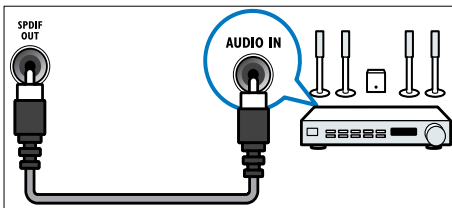

③ AUDIO OUT L/R

Sortie audio analogique vers Home Cinéma et autres systèmes audio.

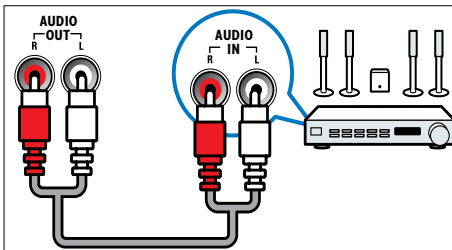

④ VGA

Entrée vidéo sur un ordinateur.

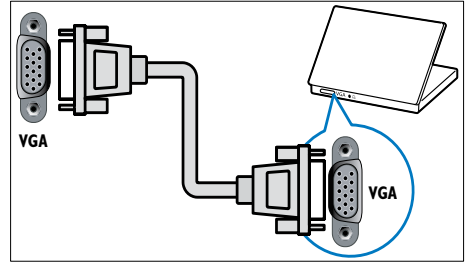

⑤ AUDIO IN

Entrée audio sur des périphériques qui requièrent une connexion audio séparée, tel qu'un ordinateur.

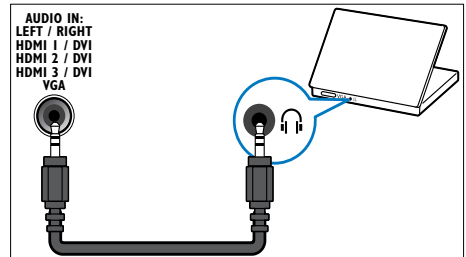

⑥ EXT 3(Y Pb Pr) AUDIO L/R

Entrées audio et vidéo analogiques sur des périphériques analogiques et numériques tels que des lecteurs DVD, des récepteurs satellite et des magnétoscopes.

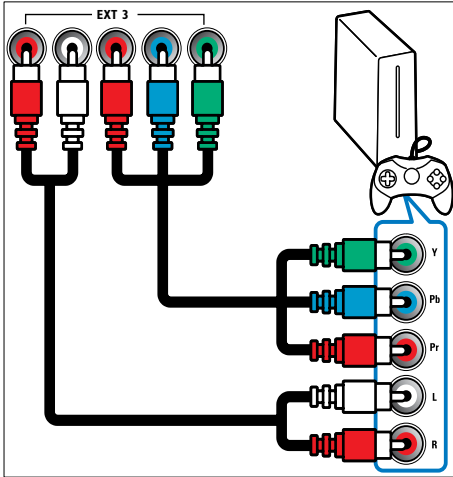

⑦ HDMI1/2/3

Entrées audio et vidéo numériques sur des périphériques haute définition tels que des lecteurs Blu-ray.

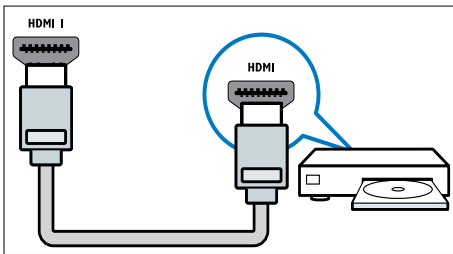

Remarque

- Si vous connectez les câbles épais HDMI, utilisez **HDMI1**.

⑧ TV ANTENNA

Signal d'entrée d'une antenne, d'un câble ou d'un récepteur.

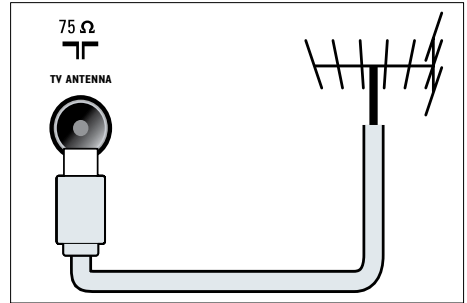

⑨ NETWORK.*Cette fonction n'est disponible que dans les modèles sélectionnés.

Entrée de données à partir d'un réseau.

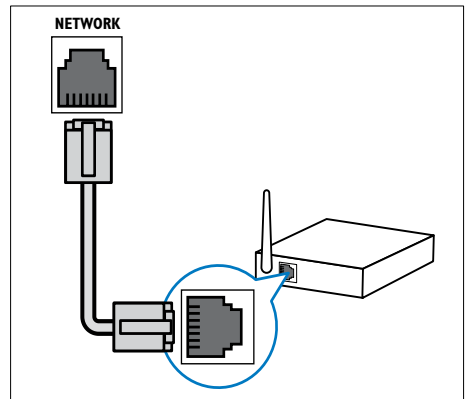

Connecteurs latéraux

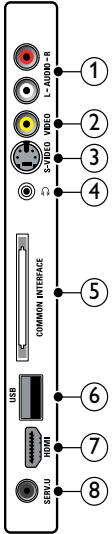

1 AUDIO IN L/R

Entrée audio sur des périphériques analogiques connectés au VIDEO ou S-VIDEO.

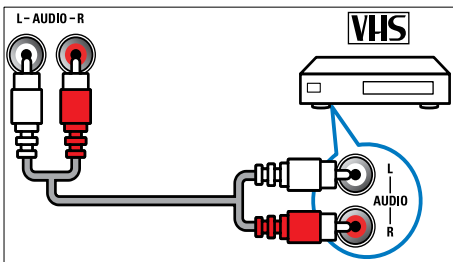

2 VIDEO

Entrée vidéo composite sur des périphériques analogiques tels que des magnétoscopes.

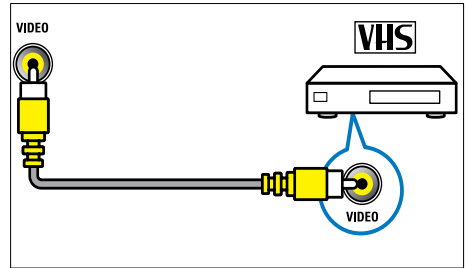

3 S-VIDEO

Entrée vidéo composite sur des périphériques analogiques tels que des récepteurs satellite.

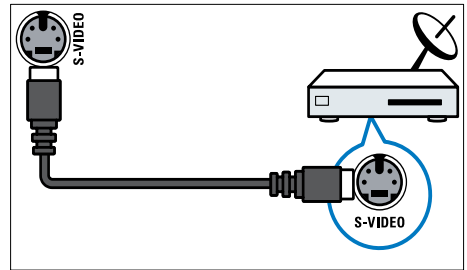

4

Sortie audio stéréo destinée aux casques ou écouteurs.

5 COMMON INTERFACE

Logement pour module d'accès conditionnel (CAM).

6 USB

Entrée de données de périphériques de stockage USB.

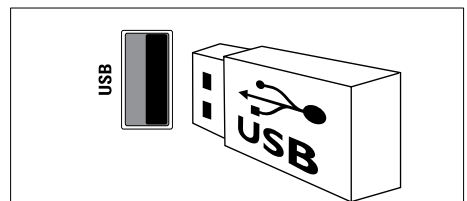

⑦ HDMI

Entrées audio et vidéo numériques sur des périphériques haute définition tels que des lecteurs Blu-ray.

⑧ SERV. U

Pour utilisation par le personnel de service uniquement.

Raccordement d'un ordinateur

Avant de connecter un ordinateur au téléviseur :

- Définissez la fréquence de rafraîchissement du moniteur de l'ordinateur à 60 Hz.
- Sélectionnez une résolution d'écran prise en charge sur votre ordinateur.
- Activez **[Mode PC]** dans le menu (voir 'Réglage manuel de l'image' à la page 19) **[Image]**, puis réglez le format de l'image sur **[Non mis à l'échelle]**.

Raccordez un ordinateur à l'un des connecteurs suivants :

Remarque

- Les connexions via DVI ou VGA requièrent un câble audio supplémentaire.

• Câble HDMI

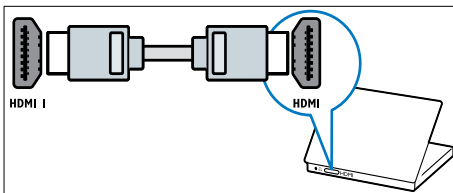

- Câble DVI-HDMI (arrière HDMI et AUDIO IN)

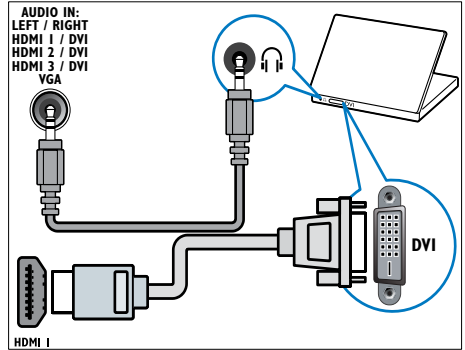

- Câble DVI-HDMI (côté HDMI et AUDIO IN L/R)

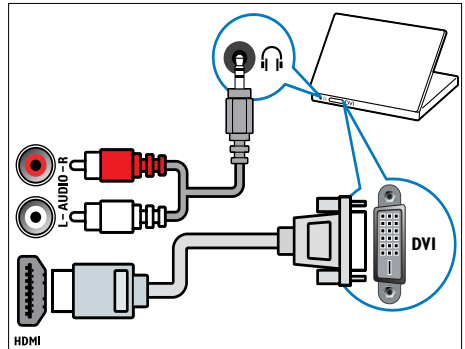

- Câble HDMI et adaptateur HDMI-DVI (arrière HDMI et AUDIO IN)

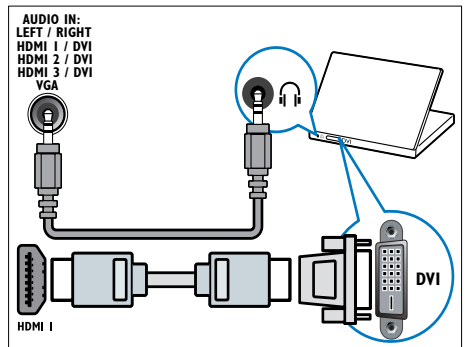

- Câble HDMI et adaptateur HDMI-DVI (côté HDMI et AUDIO IN L/R)

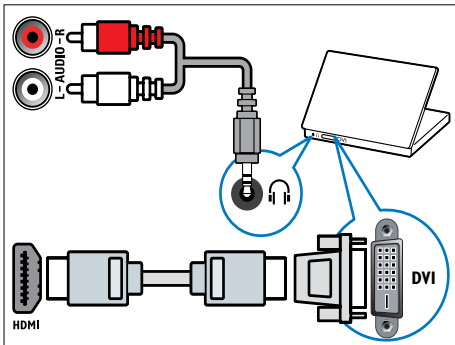

- Câble VGA

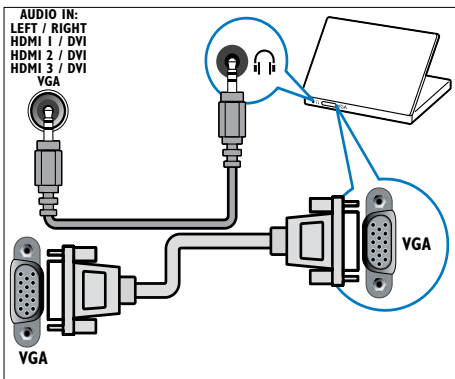

- Net TV

En connectant le téléviseur à un réseau informatique avec un accès Internet, vous pouvez naviguer dans les Net TV.

! Attention

- Familiarisez-vous avec le routeur réseau, le logiciel de serveur multimédia et les principes de gestion de réseau avant de tenter de connecter le téléviseur à un réseau informatique. Si nécessaire, lisez la documentation accompagnant les composants du réseau. Philips n'est pas responsable de données perdues, endommagées ou corrompues.

Ce dont vous avez besoin

- Un routeur réseau (avec DHCP actif)
- Un ordinateur avec un logiciel serveur multimédia installé. L'ordinateur doit être connecté au routeur réseau via une connexion réseau avec ou sans fil.
- Un câble réseau (RJ45)
- Connexion Internet pour Net TV

☰ Remarque

- Une liste complète des logiciels serveur multimédia est disponible (voir 'Multimédia' à la page 61).

Connexion à un réseau informatique (modèles sélectionnés uniquement)

Connectez le téléviseur à un réseau informatique et bénéficiez des avantages suivants :

- **Contenu multimédia diffusé à partir de votre ordinateur**

En connectant le téléviseur à un réseau informatique, vous pouvez afficher des photos, lire de la musique et regarder des vidéos diffusées à partir de votre ordinateur (voir 'Connexion au réseau et accès au navigateur de contenu' à la page 34).

Connexion du téléviseur à un réseau informatique

- 1 Connectez le câble réseau entre le connecteur **NETWORK**, à l'arrière du téléviseur et un routeur réseau. Vérifiez que le routeur est connecté à votre ordinateur via une connexion avec ou sans fil et que le paramètre DHCP du routeur est activé. Pour le service Net TV, vérifiez que le routeur réseau dispose d'un accès complet à Internet (et n'est pas limité par des pare-feu ou d'autres systèmes de sécurité).

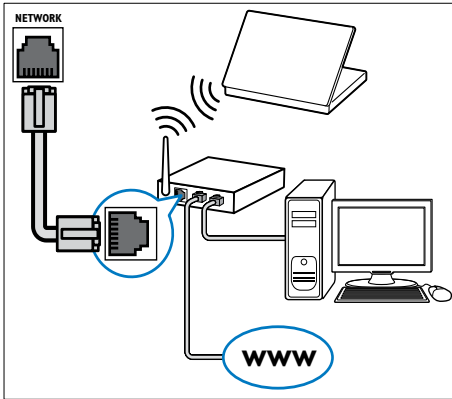

- 2 Allumez le routeur.
- 3 Allumez l'ordinateur.
- 4 Configurez le logiciel serveur multimédia pour accéder au média à partir de votre ordinateur (voir 'Configuration du logiciel serveur multimédia' à la page 52), ou configurez le téléviseur pour accéder à Net TV (voir 'Configuration du logiciel serveur multimédia' à la page 55).

Configuration du logiciel serveur multimédia

Le logiciel serveur multimédia doit être configuré correctement pour permettre le partage de fichiers multimédias. Suivez les instructions suivantes pour configurer votre logiciel serveur multimédia et pour partager les fichiers multimédias. Si vous ne trouvez pas d'instructions pour votre logiciel serveur multimédia, référez-vous à la documentation accompagnant votre logiciel pour permettre le partage de fichiers multimédias.

Remarque

- Vous ne devez pas effectuer cette section pour accéder à Net TV.

Dans Microsoft Windows Media Player 11

Remarque

- Les instructions sont applicables à Microsoft Windows XP et Vista.

Activation du partage des fichiers multimédias

- 1 Dans Microsoft Windows, démarrez Windows Media Player 11.
↳ Windows Media Player apparaît.



- 2 Cliquez sur **Bibliothèque > Partage des fichiers multimédias**.

↳ La fenêtre Partage des fichiers multimédias apparaît.

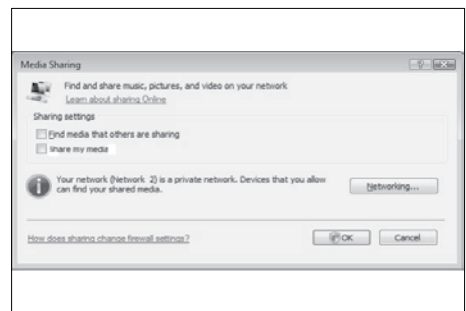

- 3 Cliquez sur **Gestion de réseau...**
↳ Réseau et Centre de partage apparaissent.

est prêt pour le partage de fichiers multimédias.

11 Cliquez sur **OK**.

Ajout de fichiers pour le partage des fichiers multimédias

1 Dans Windows Media Player, cliquez sur **Bibliothèque** -> **Ajouter à la bibliothèque...**

↳ La fenêtre **Ajouter à la bibliothèque** apparaît.

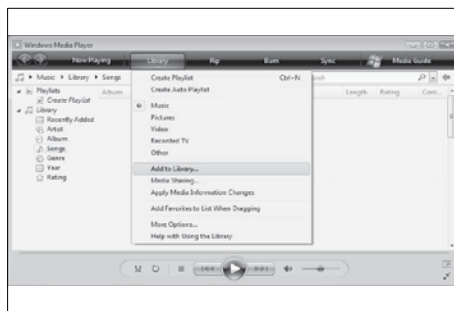

2 Cliquez sur **Mes dossiers et ceux des autres auxquels j'ai accès**.

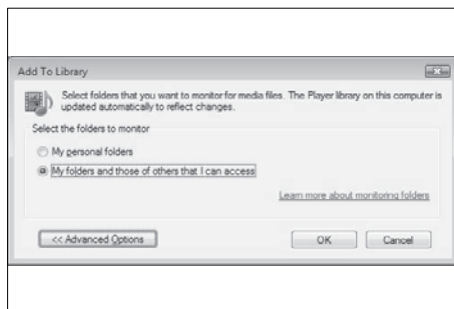

3 Cliquez sur **Options avancées**.
↳ Les options avancées apparaissent dans la fenêtre **Ajouter à la bibliothèque**.

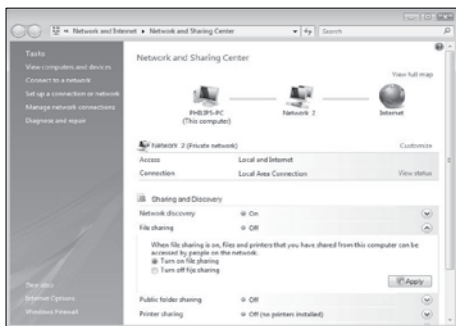

4 Cliquez sur la flèche à côté de **Découverte de réseau**.

↳ Les options **Découverte de réseau** apparaissent.

5 Cliquez sur **Activation de la découverte de réseau**, puis cliquez sur **Appliquer**.

6 Cliquez sur la flèche à côté de **Partage de fichiers**.

↳ Les options de partage de fichiers apparaissent.

7 Cliquez sur **Activation du partage de fichiers**, puis cliquez sur **Appliquer**.

8 Retournez à la fenêtre **Partage des fichiers multimédias**.

9 Dans la case **Partage des paramètres**, cliquez sur **Partager mes fichiers multimédias** sur :

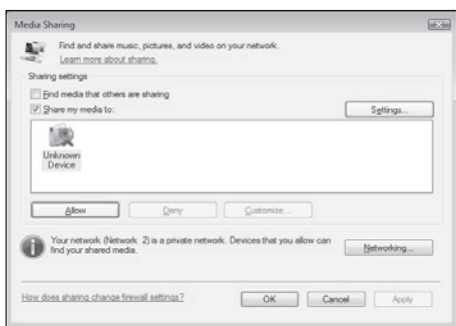

10 Cliquez sur l'icône **Périphérique inconnu** (le téléviseur), puis cliquez sur **Autoriser**.

↳ Une coche verte apparaît sur l'icône **Périphérique inconnu**, indiquant qu'il

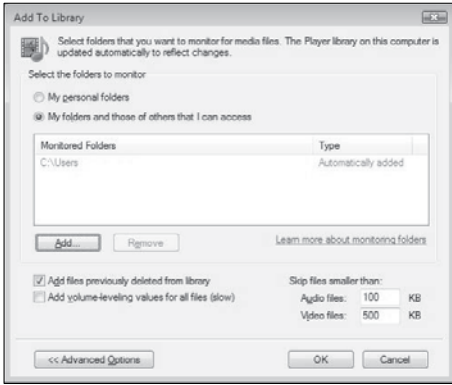

- 4 Cliquez sur **Ajouter**.
↳ La fenêtre **Ajouter dossier** apparaît.
- 5 Sélectionnez un dossier à partager et cliquez sur **OK**.
- 6 Lorsque tous les dossiers sont ajoutés, cliquez sur **OK** dans la fenêtre **Ajouter à la bibliothèque**.
↳ Les dossiers sont ajoutés à la bibliothèque et sont accessibles à partir du téléviseur.

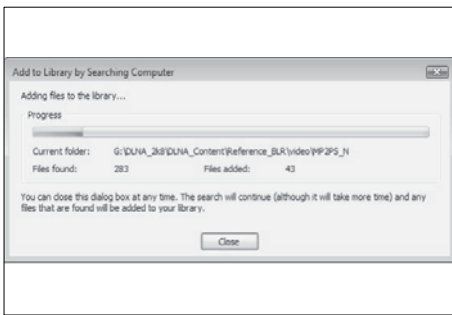

Dans TVersion v0.9.10.3 (Microsoft Windows)

Activation du partage des fichiers multimédias

- 1 Dans Microsoft Windows, démarrez TVersion.
↳ TVersion apparaît.

- 2 Cliquez sur l'onglet **Paramètres**.
↳ Les paramètres TVersion apparaissent.



- 3 Dans la case **Service de partage des fichiers multimédias**, cliquez sur **Démarrer le partage**.
↳ Une fenêtre apparaît, vous informant que le service de partage des fichiers multimédias a été démarré.
- 4 Cliquez sur **OK**.

Ajout de fichiers pour le partage des fichiers multimédias

- 1 Dans TVersion, cliquez sur l'onglet **Partage**.
↳ Les options **Partage** apparaissent.

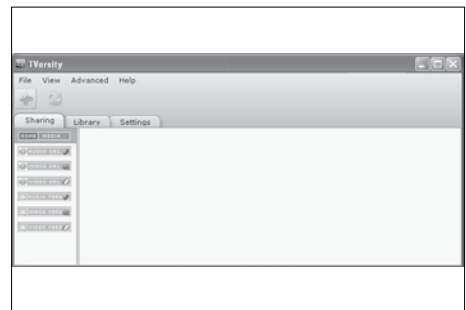

- 2 Cliquez sur l'icône plus verte.
↳ Les options pour l'ajout de fichiers et de dossiers apparaissent.



- 3 Cliquez sur **Ajouter dossier**.
 ↳ Une fenêtre **Ajouter fichier multimédia** apparaît.

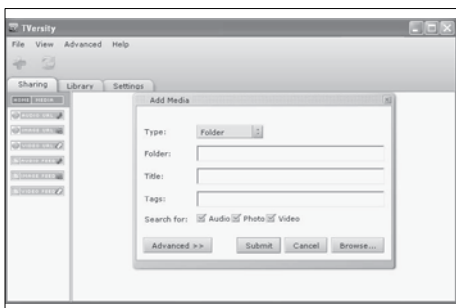

- 4 Cliquez sur **Naviguer** et sélectionnez les dossiers à partager.
- 5 Lorsque tous les dossiers sont sélectionnés, cliquez sur **Envoyer**.
 ↳ Les fichiers multimédias sont accessibles à partir du téléviseur.

Dans Twonky Media v4.4.2 (Macintosh OS X)

Activation du partage des fichiers multimédias

- 1 Dans Mac OS X, démarrez Twonky Media.
 ↳ Twonky Media apparaît.
- 2 Dans la case **Configuration de base**, cliquez sur **Clients/sécurité**.
 ↳ Les paramètres Clients/sécurité apparaissent.

- 3 Cliquez sur **Autoriser automatiquement le partage pour les nouveaux clients**, puis sur **Enregistrer les modifications**.
 ↳ Le partage des fichiers multimédias est autorisé.

Ajout de fichiers pour le partage des fichiers multimédias

- 1 Dans la case **Configuration de base**, cliquez sur **Partage**.
 ↳ Les paramètres de partage apparaissent.



- 2 Cliquez sur **Naviguer** pour ajouter un emplacement de dossier. Cliquez sur **Ajouter nouveau répertoire de contenu** pour ajouter plus de dossiers.
- 3 Lorsque tous les dossiers sont ajoutés, cliquez sur **Enregistrer les modifications**, puis cliquez sur **Renommer les répertoires de contenu**.
 ↳ Les fichiers multimédias sont accessibles à partir du téléviseur.

Configuration du logiciel serveur multimédia

- 1 Lorsque le téléviseur est connecté à un réseau informatique avec accès Internet, appuyez sur **⬆ (Domicile)**.
 ↳ Le menu Accueil apparaît.
- 2 Appuyez sur les **Boutons de navigation** pour sélectionner **[Configuration]**.
 ↳ Le menu **[Configuration]** s'affiche.

- 3 Appuyez sur les **Boutons de navigation** pour sélectionner **[Réseau] > [Installation réseau]**.
↳ Suivez les instructions qui apparaissent à l'écran pour configurer l'accès du téléviseur à Net .

Utilisation d'un module de contrôle d'accès

Un module de contrôle d'accès (CAM) est fourni par les opérateurs de services de télévision numérique pour le décodage des chaînes numériques.

Remarque

- Si nécessaire, reportez-vous à la documentation fournie par l'opérateur pour savoir comment insérer une carte à puce dans le module de contrôle d'accès.

Insertion et activation d'un CAM

Attention

- Respectez scrupuleusement les instructions ci-dessous. Une mauvaise insertion du CAM risque d'endommager le module ainsi que votre téléviseur.

- 1 Mettez le téléviseur hors tension.
- 2 En suivant les instructions gravées sur le CAM, insérez délicatement le CAM dans l'**COMMON INTERFACE** située sur le côté du téléviseur.

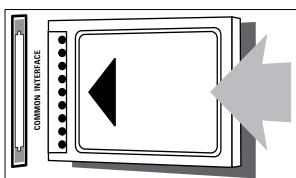

- 3 Insérez le CAM au maximum.

- 4 Allumez le téléviseur et attendez l'activation du CAM. Cette opération peut prendre quelques minutes. Ne retirez pas le CAM du logement — Le retrait du CAM désactive les services numériques.

Accès aux services CAM

- 1 Après avoir inséré et activé le CAM, appuyez sur la touche **[OPTION]**.
↳ Le menu d'options s'affiche.
- 2 Appuyez sur les **Boutons de navigation** pour sélectionner **[Interface commune]**.
- 3 Appuyez sur **OK**.
↳ Une liste d'applications CAM s'affiche.
- 4 Appuyez sur les **Boutons de navigation** pour sélectionner une application CAM.
- 5 Appuyez sur **OK** pour confirmer votre choix.
↳ L'application CAM est activée.

Attribution d'un décodeur de chaînes

Avant d'utiliser un décodeur pour chaînes numérique SCART, sélectionnez la chaîne à décoder et attribuez le décodeur à **EXT 1** ou **EXT 2**.

- 1 En regardant la télévision, appuyez sur **[Domicile]**.
↳ Le menu Accueil apparaît.
- 2 Appuyez sur les **Boutons de navigation** pour sélectionner **[Configuration]**.
- 3 Appuyez sur **OK**.
↳ Le menu **[Configuration]** s'affiche.
- 4 Appuyez sur les **Boutons de navigation** pour sélectionner **[Installation] > [Décodeur] > [Chaîne]**.
- 5 Appuyez sur les **Boutons de navigation** pour sélectionner **[Statut]**, puis l'emplacement du décodeur (par ex. **EXT 1** ou **EXT 2**).

- 6 Appuyez sur **OK** pour confirmer votre choix.
↳ Le décodeur est attribué.

Utilisation de la fonction Philips EasyLink

Votre téléviseur prend en charge la fonction Philips EasyLink qui utilise le protocole HDMI CEC (Consumer Electronics Control). Les appareils compatibles EasyLink qui sont connectés à des connecteurs HDMI peuvent être contrôlés par une seule télécommande.

Remarque

- Philips ne garantit pas 100% d'interopérabilité avec tous les périphériques HDMI CEC.

Remarque

- L'appareil compatible EasyLink doit être allumé et sélectionné comme source.

Fonctionnalités EasyLink

Lecture à l'aide d'une seule touche

Lorsque vous connectez votre téléviseur aux périphériques qui prennent en charge la lecture à l'aide d'une seule touche, vous pouvez contrôler votre téléviseur et les périphériques à l'aide d'une télécommande.

Mise en veille à l'aide d'une seule touche

Lorsque vous connectez votre téléviseur aux périphériques qui prennent en charge la mise en veille, vous pouvez utiliser la télécommande de votre téléviseur pour mettre votre téléviseur et tous les périphériques HDMI en mode veille.

Contrôle audio du système

Si vous connectez votre téléviseur aux périphériques compatibles HDMI CEC, votre téléviseur peut s'activer automatiquement pour lire l'audio à partir du périphérique connecté.

Pour utiliser la fonction audio à l'aide d'une seule touche, vous devez établir une correspondance entre l'entrée audio du périphérique connecté et votre téléviseur. Vous pouvez utiliser la télécommande du périphérique connecté pour régler le volume.

Transfert de touches de la télécommande

Le transfert de touches de la télécommande vous permet de contrôler les périphériques compatibles EasyLink à l'aide de la télécommande de votre téléviseur.

Touches EasyLink

Vous pouvez contrôler les appareils compatibles EasyLink à l'aide des touches suivantes de la télécommande de votre téléviseur.

Bouton :	Fonctionnalité EasyLink
▶ (Lecture/Pause)	Permet de démarrer, de mettre en pause ou de reprendre la lecture sur votre périphérique EasyLink.
■ (Arrêter)	Permet d'arrêter la lecture sur votre périphérique EasyLink.
● (Enregistrement)	Permet de démarrer ou d'arrêter l'enregistrement vidéo sur votre périphérique EasyLink.
◀◀ (Précédent)	Pour effectuer une recherche en arrière sur votre périphérique EasyLink.
▶▶ (Suivant)	Pour effectuer une recherche en arrière sur votre périphérique EasyLink.
0-9 (Boutons numériques)	Lorsque EasyLink est activé, sélectionnez un titre, un chapitre ou une piste.
▲▼◀▶ (Boutons de navigation)	Pour naviguer dans les menus de vos périphériques EasyLink.
OK	Pour activer une sélection ou accéder au menu de votre périphérique EasyLink.
☰ OPTIONS	Pour afficher les menus de votre périphérique EasyLink. Notez que quand vous appuyez sur 🏠 (Domicile) , le menu TV est affiché.
TV	Pour retourner à la source de l'antenne à partir du mode EasyLink.

- ⏻ (Marche) Lorsque EasyLink est activé, éteignez le téléviseur et tous les périphériques EasyLink en veille. Notez que vous devez appuyer sur ⏻ (Marche) et maintenir cette touche enfoncée pendant au moins 3 secondes pour réaliser cette mise en veille.

Activation ou désactivation de la fonction EasyLink

Remarque

- N'activez pas la fonction EasyLink si vous n'avez pas l'intention de l'utiliser.

- 1 Lorsque vous regardez la télévision, appuyez sur **⬆️(Domicile)**.
↳ Le menu Accueil apparaît.
- 2 Appuyez sur les **Boutons de navigation** pour sélectionner **[Configuration]**.
↳ Le menu **[Configuration]** s'affiche.
- 3 Appuyez sur les **Boutons de navigation** pour sélectionner **[Installation] > [Préférences] > [EasyLink]**.
↳ Le menu EasyLink s'affiche.
- 4 Sélectionnez **[Marche]** ou **[Arrêt]**.
- 5 Appuyez sur **OK** pour confirmer votre choix.
↳ EasyLink est activé ou désactivé.

Activation ou désactivation du transfert de touches de la télécommande

Remarque

- Activez EasyLink avant d'activer le transfert de la touche de la télécommande.

- 1 Lorsque vous regardez la télévision, appuyez sur **⬆️(Domicile)**.
↳ Le menu Accueil apparaît.
- 2 Appuyez sur les **Boutons de navigation** pour sélectionner **[Configuration]**.
↳ Le menu **[Configuration]** s'affiche.
- 3 Appuyez sur les **Boutons de navigation** pour sélectionner **[Installation] > [Préférences] > [Télécommande EasyLink]**.
- 4 Sélectionnez **[Marche]**, puis appuyez sur **OK**.
↳ La touche de transfert RC est activée ou désactivée sur le connecteur HDMI sélectionné.

Remarque

- Si vous ne pouvez pas quitter le menu d'un périphérique, appuyez sur **⏻ OPTIONS** puis sur **OK**.

Paramétrage des haut-parleurs du téléviseur sur le mode EasyLink

Si elle est activée, cette fonctionnalité désactive automatiquement les haut-parleurs du téléviseur lors de la lecture du contenu d'un système Home Cinéma compatible EasyLink. L'audio est lue uniquement à partir des haut-parleurs du système Home Cinéma.

- 1 En regardant le contenu du périphérique EasyLink, appuyez sur **⏻ OPTIONS**.
↳ Le menu d'options apparaît.
- 2 Appuyez sur les **Boutons de navigation** pour sélectionner **[Haut-parleurs TV]**.
↳ Le menu **[Haut-parleurs TV]** s'affiche.
- 3 Appuyez sur les **Boutons de navigation** pour sélectionner **[Automatique (EasyLink)]**.
- 4 Appuyez sur **OK** pour confirmer votre choix.
↳ Les haut-parleurs TV sont définis en mode EasyLink.

- 5 Appuyez sur  **OPTIONS** pour quitter le menu.

Utilisation du verrou Kensington

Le téléviseur est équipé d'un logement pour verrou antivol Kensington situé à l'arrière de l'appareil. Évitez le vol en attachant un verrou Kensington entre le logement et un objet fixe, tel qu'une table lourde.

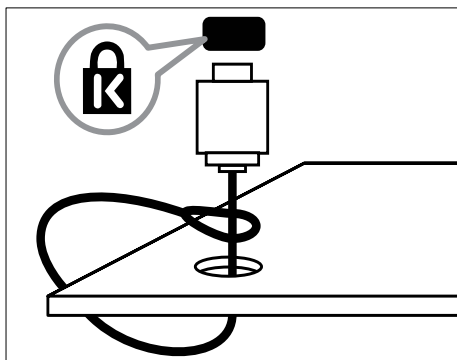

8 Informations sur les produits

Les informations sur le produit sont sujettes à modifications sans notification préalable. Pour plus de détails sur le produit, consultez le site www.philips.com/support.

Résolutions d'affichage prises en charge

Formats ordinateurs

- Résolution - Fréquence de rafraîchissement
 - 640 × 480 - 60 Hz
 - 800 × 600 - 60 Hz
 - 1024 × 768 - 60 Hz
 - 1280 × 1024 - 60 Hz (uniquement pris en charge sur les téléviseurs full HD)
 - 1360 × 768 - 60 Hz
 - 1600 × 1200 - 60 Hz (uniquement pris en charge sur les téléviseurs full HD)
 - 1920 × 1080 - 60 Hz

Formats vidéo

- Résolution - Fréquence de rafraîchissement
 - 480i - 60 Hz
 - 480p - 60 Hz
 - 576i - 50 Hz
 - 576p - 50 Hz
 - 720p - 50 Hz, 60 Hz
 - 1080i - 50 Hz, 60 Hz
 - 1080p - 24 Hz, 25 Hz, 30 Hz, 50 Hz, 60 Hz.

Multimédia

- Périphérique de stockage pris en charge : USB (formatés FAT ou DOS ; conforme à la classe « Périphérique de stockage de masse » uniquement)
- Images : JPEG
- Formats de fichiers multimédia pris en charge :

Format	Vidéo	Audio	Extension du fichier
AVI	MPEG-4 SP, MPEG-4 ASP	MPEG couche 2/3, AC3	.avi
mpeg	MPEG-1, MPEG-2	MPEG-1 couche 2, LPCM, AC3	.mpg, .mpeg, .vob
mpeg4	MPEG-4 AVC (H.264, L2-CIF), MPEG-4 AVC (H.264, L4-HD)	AAC-LC, AAC-HE	.mp4
WMV (disponible uniquement pour PFL86XXH)	WMV9/VC1	.wma	.wmv

Remarque

- Les noms de fichier multimédia ne doivent pas dépasser 128 caractères.
- Logiciels serveur multimédia pris en charge (*Cette fonction n'est disponible que dans les modèles sélectionnés.) :
 - Windows Media Player 11 (Microsoft Windows XP ou Vista)

- PacketVideo Twonky Media 4.4.9 (Microsoft Windows ou Macintosh OS X)
- Serveur multimédia Sony Vaio (Microsoft Windows XP ou Vista)
- TVersity v.0.9.10.3 (Microsoft Windows XP)
- Nero 8 - Nero MediaHome (Microsoft Windows XP)
- DiXiM (Microsoft Windows XP)
- Macrovision Network Media Server (Microsoft Windows XP)
- Fuppes (Linux)
- UShare (Linux)
- Philips Media Manager (Microsoft Windows XP)
- NAS pris en charge :
 - Philips NAS SPD8020

Tuner/Réception/ Transmission

- Entrée antenne : 75 ohm coaxial (IEC75)
- TV system: DVB COFDM 2K/8K
- Lecture vidéo : NTSC, SECAM, PAL
- DVB-T (Digital Video Broadcasting-Terrestrial) et DVB-C (Digital Video Broadcasting-Cable). Consultez la liste des pays au dos du téléviseur.

Télécommande

- Type : RC4495
- Piles : 3 x AAA (type LR03)

Alimentation

- Alimentation secteur : AC 220-240; 50 Hz
- Alimentation électrique en veille : < 0,15 W
- Température ambiante : 5 à 35°C

Montage du téléviseur

Pour fixer le téléviseur, achetez un support de téléviseur Philips ou un support de téléviseur compatible VESA. Pour éviter d'endommager les câbles et les connecteurs, laissez un espace de minimum 5,5 cm à l'arrière du téléviseur.



Avertissement

- Suivez toutes les instructions fournies avec votre support TV. Koninklijke Philips Electronics N.V. ne peut en aucun cas être tenu responsable en cas de fixation inadéquate du téléviseur ayant occasionné un accident, des blessures ou des dommages.

Taille de l'écran TV	Montage VESA recommandé
19 pouces/ 48 cm	VESA MIS-D 75, 4
22 pouces/ 56 cm	VESA MIS-D 100, 4
26 pouces/ 69 cm	VESA MIS-E 200, 100, 4
32 pouces/ 81 cm	VESA MIS-F 200, 200, 6
37 pouces/ 94 cm	VESA MIS-F 200, 200, 6
42 pouces/ 107 cm	VESA MIS-F 400, 400, 6
47 pouces/ 119 cm	VESA MIS-F 400, 400, 8
52 pouces/ 132 cm	VESA MIS-F 400, 400, 8

Informations EPG

L'EPG sur 8 jours n'est disponible que dans certains pays

Pays	EPG sur 8 jours
RU	Oui
France	Non
Finlande	Oui
Suède	Oui
Danemark	Oui
Norvège	Oui
Espagne	Oui
Allemagne	Oui
Italie	Oui
Grèce	Non
Pays-Bas	Oui
République tchèque	Oui
Belgique	Non
Autriche	Oui
Suisse	Oui
Estonie	Oui
Lithuanie	Oui
Croatie	Non
Hongrie	Non
Irlande	Non
Luxembourg	Non
Pologne	Non
Portugal	Non
Russie	Non
Slovaquie	Non
Slovénie	Non
Roumanie	Non
Serbie	Non
Lettonie	Non
Ukraine	Non
Bulgarie	Non
Kazakhstan	Non

9 Dépannage

Cette section présente les problèmes courants ainsi que des solutions pour les résoudre.

Problèmes courants relatifs au téléviseur

Le téléviseur ne s'allume pas :

- Débranchez le câble d'alimentation de la prise secteur. Patientez une minute puis rebranchez-le.
- Vérifiez que le câble d'alimentation est correctement branché.

Le téléviseur ne répond pas à la télécommande ou aux commandes latérales lorsqu'il est allumé.

- Lorsque le téléviseur est allumé, le voyant LED avant clignote pendant environ 20 à 25 secondes. C'est le comportement normal. Pendant cette période, le téléviseur ne répondra pas à la télécommande ou aux commandes latérales. Lorsqu'une image apparaît à l'écran, pendant les premières secondes, le téléviseur ne répond qu'à certains boutons de la télécommande : \blacktriangleleft +/- (VOLUME +/-), P +/- (Program +/-), M (MUTE) et C (Marche). Lorsque le voyant LED avant arrête de clignoter, tous les boutons peuvent être utilisés.

La télécommande ne fonctionne pas correctement :

- Vérifiez que les piles de la télécommande sont correctement insérées (respect de la polarité).
- Remplacez les piles de la télécommande si celles-ci sont déchargées ou faibles.
- Nettoyez la télécommande et le capteur du téléviseur.

Le voyant de veille du téléviseur clignote (rouge) :

- Débranchez le câble d'alimentation de la prise secteur. Patientez jusqu'à ce que le téléviseur refroidisse avant de rebrancher le câble d'alimentation. Si le voyant clignote à nouveau, contactez le service client de Philips.

Vous avez oublié le code de déverrouillage de la fonction de verrouillage parental

- Saisissez '8888'.

La langue du menu TV est incorrecte.

- Sélectionnez la langue (voir 'Modification des paramètres de langue' à la page 15) de votre choix pour le menu TV.

Lors de la mise en marche, de l'arrêt ou de la mise en veille du téléviseur, vous entendez un grincement au niveau du châssis :

- Aucune action n'est nécessaire. Ce son provient de l'extension et de la contraction normale du téléviseur lors des variations de température. Les performances n'en sont pas affectées.

Lorsque le téléviseur est en mode veille, un écran de démarrage s'affiche, puis retourne en mode veille.

- C'est le comportement normal. L'écran de démarrage s'affiche lorsque le téléviseur est déconnecté et reconnecté à la prise secteur.

Problèmes relatifs aux chaînes de télévision.

Une chaîne déjà installée n'apparaît pas dans la liste des chaînes :

- Vérifiez que vous avez sélectionné la bonne liste de chaînes.

Aucune chaîne numérique n'a été trouvée au cours de l'installation :

- Vérifiez que le téléviseur prend en charge les technologies DVB-T, DVB-T Lite ou DVB-C dans votre pays. Consultez la liste des pays au dos du téléviseur.

Problèmes d'image

Le téléviseur est allumé mais il n'y a pas d'image :

- Vérifiez que l'antenne est correctement connectée au téléviseur.
- Vérifiez que le périphérique approprié est sélectionné en tant que source.

Le son fonctionne mais pas l'image :

- Vérifiez que les réglages de l'image sont correctement définis.

Votre réception à partir de l'antenne TV est de mauvaise qualité :

- Vérifiez que l'antenne est correctement connectée au téléviseur.
- Les haut-parleurs, les périphériques audio non reliés à la terre, les lampes au néon, les bâtiments élevés et d'autres grands objets peuvent avoir une incidence sur la qualité de l'image. Si possible, essayez d'améliorer l'image en modifiant l'orientation de l'antenne ou en éloignant les périphériques du téléviseur.
- Si la réception d'une seule chaîne est mauvaise, réglez cette chaîne.

Les images provenant des périphériques connectés sont de mauvaise qualité :

- Vérifiez la connexion des appareils.
- Vérifiez que les réglages de l'image sont correctement définis.

Le téléviseur n'a pas sauvegardé les réglages de l'image :

- Vérifiez que l'emplacement du téléviseur est défini dans le réglage Maison. Ce mode vous permet de modifier et d'enregistrer les réglages à votre guise.

L'image ne s'adapte pas à l'écran ; elle est trop grande ou trop petite :

- Essayez d'utiliser un autre format d'image.

La position de l'image est incorrecte :

- Des signaux d'image provenant de certains périphériques ne s'adaptent peut-être pas correctement à l'écran. Vérifiez la sortie du signal du périphérique.

L'image des émissions est codée :

- Il est possible que vous deviez utiliser un module de contrôle d'accès pour accéder au contenu. Contactez votre opérateur pour le vérifier.

Une bannière « étiquette E » contenant des informations s'affiche à l'écran :

Le téléviseur est en mode [Magasin]. Supprimez l'étiquette E en mettant le téléviseur en mode [Maison]. Dans le menu [Maison], sélectionnez [Configuration] > [Installation] > [Préférences] > [Emplacement]. Le téléviseur doit être mis en veille pour vérifier qu'il quitte complètement le mode [Magasin].

Problèmes de son

Le téléviseur émet des images mais pas de son :

Remarque

- Si aucun signal audio n'est détecté, le téléviseur désactive automatiquement la sortie audio ; ceci n'indique pas un dysfonctionnement.

- Vérifiez le branchement des câbles.
- Vérifiez que le volume n'est pas réglé sur 0.
- Vérifiez que le son n'est pas coupé.
- Vérifiez que les hauts-parleurs sont activés dans le menu Son.
- Vérifiez que la sortie audio du téléviseur est connectée à l'entrée audio du périphérique HTS compatible HDMI CEC/EasyLink. Le son doit sortir des haut-parleurs HTS.

Le téléviseur émet des images mais le son est de mauvaise qualité :

- Vérifiez que les réglages du son sont correctement définis.

Le téléviseur émet des images mais le son ne provient que d'un seul haut-parleur :

- Vérifiez que la balance du son est réglée sur le centre.

Problèmes liés à la connexion HDMI

Vous rencontrez des problèmes avec les périphériques HDMI :

- Notez que la prise en charge de HDCP peut allonger le temps d'affichage sur le téléviseur du contenu d'un périphérique HDMI.
- Si le téléviseur ne reconnaît pas le périphérique HDMI et que l'écran n'affiche aucune image, essayez de basculer la source d'un périphérique à l'autre, puis de revenir au périphérique HDMI.
- Si le son est parfois déformé, vérifiez que les réglages de sortie du périphérique HDMI sont corrects.
- Si vous utilisez un adaptateur HDMI vers DVI ou un câble HDMI vers DVI, vérifiez qu'un câble audio supplémentaire est connecté à **AUDIO L/R** ou à **AUDIO IN** (mini-prise).

Vous ne pouvez pas utiliser les fonctionnalités EasyLink :

- Vérifiez que vos périphériques HDMI sont compatibles HDMI-CEC. Les fonctionnalités EasyLink ne sont opérationnelles qu'avec des périphériques compatibles HDMI-CEC.

Si un périphérique audio compatible HDMI CDC/EasyLink est connecté au téléviseur et qu'aucune icône de volume ou de silence ne s'affiche lorsque le son est coupé, augmenté ou diminué.

- Ce comportement est normal lorsque le périphérique compatible HDMI CEC/EasyLink est connecté.

Problèmes liés à la connexion USB

Le contenu du périphérique USB n'est pas affiché :

- Vérifiez que le périphérique de stockage USB est défini de sorte qu'il soit compatible avec la classe « Périphérique de stockage de masse », comme indiqué dans la documentation du périphérique.
- Vérifiez que le périphérique de stockage USB est compatible avec votre téléviseur.
- Vérifiez que les formats de fichier audio et image sont pris en charge par votre téléviseur.

La lecture des fichiers audio et image est impossible ou difficile.

- Les performances de transfert du périphérique USB peuvent limiter le taux de transfert de données du téléviseur, provoquant une mauvaise qualité de lecture.

Problèmes liés à la connexion de l'ordinateur

L'affichage de l'ordinateur sur le téléviseur n'est pas stable :

- Vérifiez que la résolution et la fréquence de rafraîchissement sélectionnées sur l'ordinateur sont prises en charge.
- Sélectionnez le format d'image du téléviseur .

Nous contacter

Si vous ne parvenez pas à résoudre votre problème, consultez la foire aux questions relative à ce téléviseur sur le site www.philips.com/support.

Si le problème n'est toujours pas résolu, contactez le service client de Philips de votre pays (consultez la liste fournie dans ce manuel).



Avertissement

- N'essayez pas de réparer vous-même le téléviseur. Vous pourriez gravement vous blesser, causer des dommages irréparables ou entraîner l'annulation de votre garantie.



Remarque

- Notez la référence et le numéro de série de votre téléviseur avant de contacter Philips. Ces numéros figurent à l'arrière du téléviseur et sur l'emballage.

10 Codes de télécommande universelle

Saisissez un code de télécommande de cette liste afin de configurer la télécommande (voir 'Configuration manuelle de la télécommande universelle' à la page 40) universelle.

Codes DVD : lecteur de DVD, lecteur/enregistreur de DVD, DVD-R avec disque dur, lecteur de disques Blu-ray.

Philips - 0000, 0001, 0002, 0003, 0004, 0005, 0006, 0007, 0008, 0009, 0010, 0012, 0064, 0065, 0066, 0067, 0094, 0098, 0103, 0122, 0131, 0132, 0140, 0143, 0144, 0170, 0174, 0175, 0177, 0180, 0190, 0206, 0240, 0255, 0264, 0287, 0293, 0295, 0296, 0302, 0309, 0316, 0317, 0318, 0325, 0327, 0333, 0334
Philips Magnavox - 0094
4Kus - 0287
Acoustic Solutions - 0011
AEG - 0135
Airis - 0290
Aiwa - 0113, 0163, 0312, 0343
Akai - 0097
Akura - 0281
Alba - 0112, 0121, 0124, 0127, 0138
Alize - 0285
Amitech - 0135
AMOi - 0225
AMW - 0114, 0354
Andersson - 0355
Apex - 0107
Asono - 0290
ATACOM - 0290
Avious - 0288
Awa - 0114
Bang and Olufsen - 0291
Basic Line - 0356
CAT - 0272, 0273
Celestron - 0363
Centrex - 0158

Centrum - 0273, 0364
Baze - 0288
BBK - 0290
Bellagio - 0114
Best Buy - 0277
Boghe - 0289
BOSE - 0352, 0353, 0357, 0358, 0359, 0360, 0361, 0362
Bosston - 0271
Brainwave - 0135
Brandt - 0047, 0145, 0264
Britannia - 0268
Bush - 0121, 0127, 0134, 0169, 0176, 0265, 0267, 0275, 0279, 0288
Cambridge Audio - 0270
CGV - 0135, 0270
Cinetec - 0114
CineVision - 0278
Classic - 0104
Clatronic - 0275, 0288, 0365
Coby - 0284
Conia - 0265
Continental Edison - 0114
Crown - 0135, 0145
Crypto - 0280
C-Tech - 0142
CVG - 0135
CyberHome - 0061, 0062, 0063
Daenyx - 0114
Daewoo - 0092, 0114, 0135, 0186, 0193, 0195, 0348
Dalton - 0283
Dansai - 0135, 0269
Daytek - 0114, 0133, 0366
Dayton - 0114
DEC - 0275
Decca - 0135
Denon - 0118, 0205, 0209, 0214
Denon - 0118, 0205, 0209, 0214
Denver - 0124, 0203, 0275, 0281, 0284
Denzel - 0266
Desay - 0274
Diamond - 0142, 0270
Digitor - 0282
Digix Media - 0367
DK Digital - 0134, 0300
Dmtech - 0091, 0368
Dual - 0266, 0369

DVX - 0142
Easy Home - 0277
Eclipse - 0270
E-Dem - 0290
Electrohome - 0135
Elin - 0135
Elta - 0093, 0135, 0152, 0285
Eltax - 0297, 0366
Emerson - 0101
Enzer - 0266
Euroline - 0370
Finlux - 0135, 0270, 0288, 0371
Fintec - 0135, 0372
Fisher - 0102
Futronic - 0373
Gericom - 0158
Giec - 0289
Global Solutions - 0142
Global Sphere - 0142
Go Video - 0095
GoldStar - 0033
Goodmans - 0085, 0112, 0121, 0127, 0158,
0171, 0200, 0216, 0239, 0246, 0275, 0279, 0289
Graetz - 0266
Grundig - 0098, 0158, 0162, 0173
Grunkel - 0135, 0286
GVG - 0135
H and B - 0275, 0276
Haaz - 0142, 0270
Harman/Kardon - 0350
HiMAX - 0277
Hitachi - 0022, 0095, 0106, 0121, 0172, 0188,
0202, 0218, 0266, 0277, 0311
Hoehner - 0290
Home Tech Industries - 0290
Humax - 0221
Hyundai - 0224, 0286, 0374
Infotech - 0375
Innovation - 0099, 0100, 0106
Jamo - 0376
JBL - 0377
Jeutech - 0271
JVC - 0054, 0055, 0056, 0057, 0058, 0059, 0060,
0079, 0080, 0081, 0082, 0141, 0153, 0157, 0161,
0164, 0165, 0166, 0167, 0247, 0248, 0249, 0250,
0251, 0252, 0253, 0254, 0264, 0301, 0337
Kansai - 0284
KEF - 0378
Kennex - 0135
Kenwood - 0159, 0220, 0308, 0379
KeyPlug - 0135
Kiirro - 0135
Kingavon - 0275
Kiss - 0266, 0276
Koda - 0275
KXD - 0277
Lawson - 0142
Lecson - 0269
Lenco - 0135, 0275, 0288
Lenoxx - 0380
LG - 0031, 0032, 0033, 0071, 0101, 0117, 0137,
0204, 0229, 0234, 0258, 0313, 0329, 0330, 0331,
0336
Life - 0099, 0100
Lifetec - 0099, 0100, 0106
Limit - 0142
Linn - 0381
Liteon - 0287
Loewe - 0098, 0175, 0213, 0382
LogicLab - 0142
Lumatron - 0383
Luxor - 0158
Magnavox - 0264, 0275, 0293
Magnex - 0288
Magnum - 0106
Majestic - 0284
Marantz - 0009, 0103, 0211, 0212
Marquant - 0135
Matsui - 0145, 0235
MBO - 0110
Mecotek - 0135
Mediencom - 0268
Medion - 0099, 0100, 0106, 0279, 0384
Metz - 0096
MiCO - 0270, 0289, 0385
Micromaxx - 0099, 0100, 0106
Micromedia - 0264
Micromega - 0009
Microstar - 0099, 0100, 0106
Minoka - 0135
Minowa - 0288
Mirror - 0279
Mivoc - 0386
Mizuda - 0275, 0277

Monyka - 0266
 Mustek - 0104, 0112, 0304
 Mx Onda - 0270
 Mystral - 0286
 NAD - 0109, 0387
 Naiko - 0135, 0158
 Nakamichi - 0111, 0388
 Neufunk - 0266
 Nevir - 0135
 Next Base - 0226
 NU-TEC - 0265
 Omni - 0268
 Onkyo - 0215, 0264, 0293
 Oopla - 0287
 Optim - 0269
 Optimus - 0294
 Orava - 0275
 Orbit - 0114
 Orion - 0176
 Oritron - 0100
 P and B - 0275
 Pacific - 0142
 Palladium - 0389
 Palsonic - 0267
 Panasonic - 0026, 0027, 0028, 0029, 0030, 0118,
 0120, 0125, 0126, 0128, 0129, 0130, 0189, 0201,
 0241, 0243, 0244, 0245, 0259, 0260, 0261, 0298,
 0303, 0319, 0320, 0321, 0322, 0323, 0326, 0335,
 0342, 0344
 peeKTON - 0290, 0390
 Pensonic - 0227
 Phonotrend - 0288
 Pioneer - 0034, 0035, 0036, 0037, 0038, 0039,
 0040, 0072, 0073, 0074, 0075, 0096, 0115, 0119,
 0154, 0155, 0156, 0191, 0192, 0196, 0197, 0198,
 0236, 0294, 0314, 0332
 Pointer - 0135
 Polaroid - 0222
 Portland - 0135
 Powerpoint - 0114
 Proline - 0158
 Promax - 0223
 Prosonic - 0135, 0284
 Provision - 0275
 Raite - 0266
 REC - 0267, 0268
 RedStar - 0135, 0281, 0284, 0391
 Reoc - 0142
 Revoy - 0276
 Rimax - 0285
 Roadstar - 0121, 0267, 0275
 Ronin - 0114
 Rowa - 0158, 0265
 Rowsonic - 0273
 Saba - 0047, 0145
 Sabaki - 0142
 Saivod - 0135
 Sampo - 0105
 Samsung - 0022, 0023, 0024, 0025, 0076, 0077,
 0078, 0095, 0123, 0136, 0151, 0184, 0194, 0207,
 0217, 0307, 0340, 0341, 0349
 Sansui - 0135, 0142, 0270, 0392
 Sanyo - 0147, 0150, 0181, 0185, 0306
 ScanMagic - 0112
 Scientific Labs - 0142
 Scott - 0124, 0283
 Seeltech - 0290
 SEG - 0090, 0114, 0121, 0142, 0179, 0266
 Sharp - 0099, 0109, 0149, 0168, 0178, 0199,
 0210, 0230, 0231, 0256, 0257, 0262
 Sherwood - 0108
 Sigmatek - 0277, 0290
 Silva - 0281
 Singer - 0142, 0270
 Skymaster - 0104, 0142
 Skyworth - 0281
 Slim Art - 0135
 SM Electronic - 0142
 Sontech - 0286
 Sony - 0013, 0014, 0015, 0016, 0017, 0018,
 0019, 0020, 0021, 0068, 0069, 0070, 0113, 0116,
 0139, 0146, 0148, 0183, 0232, 0242, 0299, 0305,
 0310, 0324, 0328, 0346
 Soundmaster - 0142
 Soundmax - 0142
 Spectra - 0114
 Standard - 0142
 Star Cluster - 0142
 Starmedia - 0275, 0290
 Sunkai - 0135
 Supervision - 0142
 Synn - 0142
 T.D.E. Systems - 0286
 T+A - 0393

Tatung - 0135
 TCM - 0023, 0099, 0100, 0106, 0292, 0397
 Teac - 0096, 0142, 0208, 0265, 0394
 Tec - 0281
 Technics - 0118
 Technika - 0135, 0288
 Telefunken - 0273
 Tensai - 0135
 Tevion - 0099, 0100, 0106, 0142, 0283
 Thomson - 0046, 0047, 0048, 0049, 0050, 0051, 0052, 0053, 0083, 0084, 0233, 0263, 0339, 0347
 Tokai - 0266, 0281
 Top Suxess - 0290
 Toshiba - 0012, 0041, 0042, 0043, 0044, 0045, 0086, 0087, 0088, 0089, 0094, 0182, 0187, 0219, 0237, 0238, 0264, 0293, 0345
 TRANS-continents - 0114, 0288
 Transonic - 0288
 Trio - 0135
 TruVision - 0277
 TSM - 0290
 Umax - 0285
 Union - 0351
 United - 0288
 Universum - 0395
 Viewmaster - 0290
 Vtrek - 0280
 Waitec - 0290
 Welltech - 0289
 Wharfedale - 0142, 0270
 Wintel - 0271
 Woxter - 0285, 0290
 Xbox - 0048
 Xenon - 0228
 Xlogic - 0135, 0142
 XMS - 0135, 0267
 Xoro - 0289, 0396
 Yakumo - 0158
 Yamada - 0114, 0158, 0285, 0287
 Yamaha - 0009, 0118, 0120, 0315, 0338
 Yamakawa - 0114, 0266
 Yukai - 0112, 0160
 Zenith - 0101, 0264, 0293

Codes STB : récepteur numérique

Philips - 0432, 0436, 0437, 0439, 0506

ABC - 0448
 ADB - 0461, 0462
 Alcatel - 0463, 0540
 Allegro - 0464
 Amstrad - 0431, 0449
 Andover - 0452
 Arcon - 0431
 Atlanta - 0465
 Auna - 0466
 Axis - 0431
 BBT - 0467
 Belgacom TV - 0468
 Bell Atlantic - 0453
 Birmingham Cable Communications - 0451
 British Telecom - 0448
 BT Cable - 0448
 Cabletime - 0538
 Clyde - 0454
 Clyde Cablevision - 0443
 Comcrypt - 0442, 0469
 Connect TV - 0470
 Coship - 0471
 Cryptovision - 0444, 0472
 Daehan - 0473
 Decsat - 0474
 Digi1 - 0475
 Eastern - 0476
 Electricord - 0477
 Electus - 0455
 Fastweb - 0478
 Fidelity - 0431
 Filmnet - 0442
 Filmnet Cablecrypt - 0445, 0539
 Filmnet Comcrypt - 0445
 Finlux - 0434
 Foxtel - 0449
 France Telecom - 0437, 0439, 0479
 Freebox - 0450, 0480
 GC Electronics - 0481
 GE - 0482
 GEC - 0443, 0454
 General Instrument - 0433, 0448, 0483
 Golden Channel - 0461
 Gooding - 0432
 Grundig - 0431, 0432
 Hirschmann - 0434
 Hitachi - 0484

HomeChoice - 0441, 0485
Humax - 0486, 0487
HyperVision - 0435
ITT Nokia - 0434
Jerrold - 0433, 0448, 0536
Jiuzhou - 0488
JVC - 0432
Kabel Deutschland - 0489, 0490
Kansalaisboksi - 0491
LG Alps - 0492
Macab - 0439
Maestro - 0493
Magnavox - 0494
Maspro - 0432
Matav - 0462
Matsui - 0432
Maxdome - 0489
Medion - 0495
Minerva - 0432
Mnet - 0442, 0539
Mood - 0496
Motorola - 0497
Movie Time - 0447
Mr Zapp - 0439
Multichoice - 0442
NEC - 0498
Neuf Telecom - 0533
Nokia - 0434, 0499
Noos - 0439
Northcoast - 0500
Novaplex - 0501
Now - 0502
NTL - 0456
Omniview - 0503
Ono - 0457, 0504
Orange - 0534
Pace - 0535
Pacific - 0505
Palladium - 0432
Pioneer - 0431
Prelude - 0507
Protelcon - 0508
PVP Stereo Visual Matrix - 0536
Regency - 0509
Sagem - 0439
Samsung - 0440, 0502
SAT - 0431

Satbox - 0458
Satel - 0459
Scientific Atlanta - 0446
Seam - 0510
Sharp - 0511
SingTel - 0512
SkyCable - 0513
Skyworth - 0514
Starcom - 0448
Stargate - 0515
Stellar One - 0516
TaeKwang - 0517
Tandy - 0518
Tatung - 0519
Teknika - 0520
Tele+1 - 0442, 0445, 0539
Telefonica - 0460
Telegent - 0521
Telenet - 0522
Telepiu - 0442, 0539
Thomson - 0438
Timeless - 0476
Tiscali - 0523
Tocom - 0524

Codes STB : récepteur satellite

Philips - 0000, 0001, 0002, 0008, 0020, 0054, 0065, 0069, 0070, 0072, 0075, 0077, 0111, 0119, 0136, 0140, 0144, 0155, 0156, 0159, 0163, 0165, 0388, 0390, 0391, 0392, 0396, 0410, 0412, 0420, 0422, 0423, 0427
AB Sat - 0163, 0164, 0173, 0425
Action - 0187
ADB - 0175, 0188
Aegir - 0189
AGS - 0163
Akai - 0054, 0391
Akura - 0190
Alba - 0015, 0019, 0020, 0021, 0023, 0044, 0067, 0164, 0234, 0412
Aldes - 0021, 0023, 0024, 0234, 0395
Allantide - 0191
Allegro - 0192
Allsat - 0040, 0054, 0193, 0384, 0390, 0391
Allsonic - 0010, 0023, 0028, 0395, 0402
Alltech - 0164, 0414

Alpha - 0391
 Altai - 0403
 Amino - 0194
 Amitronica - 0164
 Ampere - 0153, 0403
 Amstrad - 0026, 0055, 0074, 0108, 0153, 0158,
 0164, 0169, 0195, 0394, 0399, 0403, 0415, 0417,
 0421, 0426
 Amway - 0196
 Anglo - 0164
 Ankaro - 0010, 0023, 0028, 0164, 0197, 0392,
 0395, 0402
 AntSat - 0198
 Anttron - 0019, 0023, 0390, 0412
 AnySat - 0199
 Apollo - 0019
 Arcon - 0027, 0041, 0153, 0419
 Arion - 0200
 Ariza - 0201
 Armstrong - 0026, 0391
 Arroxx - 0202
 ASA - 0404
 Asat - 0054, 0391
 ASCI - 0203
 ASLF - 0164
 AST - 0031, 0204, 0397
 Astacom - 0163, 0420
 Aston - 0022, 0205
 Astra - 0026, 0029, 0030, 0050, 0161, 0164,
 0206, 0387, 0400, 0407
 Astratec - 0207
 Astro - 0010, 0023, 0024, 0028, 0033, 0155,
 0156, 0158, 0161, 0208, 0388, 0402, 0412
 Atlanta - 0209
 AudioTon - 0023, 0040, 0412
 Aurora - 0168, 0210
 Austar - 0071, 0168, 0211
 Avalon - 0403
 Axiel - 0163
 Axil - 0212
 BOSE - 0010, 0028, 0030, 0036, 0401, 0402,
 0407, 0362
 B and K - 0213
 Barcom - 0027
 BeauSAT - 0212
 BEC - 0214
 Beko - 0215
 Belgacom TV - 0216
 Belson - 0217
 Benjamin - 0218
 Best - 0010, 0027, 0028, 0402
 Best Buy - 0219
 Big Brother - 0191
 Blackbird - 0220
 Blaupunkt - 0033, 0155, 0388
 Blue Sky - 0164, 0169
 Boca - 0026, 0050, 0153, 0164, 0221, 0378,
 0410, 0416
 Boom - 0222
 BOSE - 0223
 Brandt - 0153, 0163, 0224
 Brain Wave - 0035, 0398, 0419
 Brandt - 0056
 Broadcast - 0034, 0400
 Broco - 0164, 0407
 BSkyB - 0074, 0084, 0426
 BT - 0066, 0163
 BT Satellite - 0420
 Bubu Sat - 0164
 Bush - 0020, 0044, 0090, 0234, 0384, 0390
 BVV - 0419
 Cable Innovations - 0225
 Cambridge - 0158, 0226, 0416
 Camundosat - 0227
 Canal Digital - 0176, 0180, 0181
 Canal Satellite - 0005, 0156, 0396, 0427
 Canal+ - 0156, 0228
 CCI - 0229
 cello - 0230
 CellularVision - 0231
 Century - 0232
 CGV - 0233
 Channel Master - 0021, 0234
 Chaparral - 0052, 0235
 CHEROKEE - 0163, 0173
 Chesley - 0212
 Chess - 0154, 0160, 0164, 0221
 Chili - 0236
 Churchill - 0237
 Citizen - 0238
 CityCom - 0020, 0037, 0071, 0152, 0161, 0165,
 0423
 Clatronic - 0035, 0398
 Clemens Kamphus - 0046

CNT - 0024
Colombia - 0153
Columbia - 0153
COLUMBUS - 0043
Comag - 0153, 0221, 0239
Commander - 0392
Commlink - 0023, 0395
Comtec - 0036, 0395, 0401
Condor - 0010, 0028, 0161, 0240, 0402
Connexions - 0010, 0032, 0402, 0403
Conrad - 0010, 0152, 0153, 0158, 0161, 0402, 0409, 0410
Conrad Electronic - 0161, 0164
Contec - 0036, 0037, 0401, 0410
Continental Edison - 0241
Cosat - 0040
Coship - 0212
Crown - 0026, 0242
CyberHome - 0243
Cybermaxx - 0062
Cyrus - 0174
Daeryung - 0032
Daewoo - 0066, 0164, 0244
Dansat - 0384, 0390
D-Box - 0245, 0429
DDC - 0021, 0234
Decca - 0038
Delega - 0021
Demo - 0246
Dew - 0036, 0401
DGStation - 0086
Diamond - 0039
Digenius - 0247
Digiality - 0161, 0248
Digiline - 0249
DigiO2 - 0250
DigiPro - 0170
DigiQuest - 0251
DigitAll World - 0252
Digiturk - 0253
Dilog - 0254
DiPro - 0212
Discoverer - 0154, 0160
Discovery - 0163
Diseqc - 0163
Diskxpress - 0027
Distratel - 0169
Distrisat - 0391
Ditristrad - 0040
DNR - 0419
DNT - 0032, 0054, 0391, 0403
Dong Woo - 0049
Drake - 0041, 0255
DStv - 0168, 0256
Dual - 0257
Dune - 0010, 0402
Dynasat - 0162
DynaStar - 0258
Echostar - 0032, 0164, 0173, 0403, 0427, 0428
EIF - 0259
Einhell - 0019, 0023, 0026, 0153, 0158, 0164, 0394, 0395
Elap - 0163, 0164
Electron - 0260
Elekta - 0024
Elsat - 0164, 0417
Elta - 0010, 0019, 0028, 0040, 0054, 0261, 0391, 0402
Emanon - 0019
Emme Esse - 0010, 0028, 0046, 0162, 0402, 0428
Engel - 0164, 0262
Ep Sat - 0020
Erastar - 0263
EURIEULT - 0013, 0108, 0169
Euro1 - 0264
Eurocrypt - 0387
Eurodec - 0060, 0265
Europa - 0158, 0161, 0391, 0392, 0410
European - 0064
Europhon - 0153, 0161
Europlus - 0266
Eurosat - 0026
Eurosky - 0010, 0026, 0028, 0152, 0153, 0158, 0161, 0402
Eurospace - 0042
Eurostar - 0026, 0152, 0161, 0162, 0165, 0430
Euskaltel - 0267
Eutelsat - 0164
Eutra - 0414
Exator - 0019, 0023, 0412
Fast - 0268
Fenner - 0010, 0154, 0160, 0164
Ferguson - 0020, 0060, 0114, 0384, 0390

Fidelity - 0158, 0394, 0415
 Finepass - 0269
 Finlandia - 0020, 0387
 Finlux - 0020, 0387, 0405, 0409
 FinnSat - 0036, 0060, 0270
 Flair Mate - 0164
 Fortec Star - 0198
 Foxtel - 0071, 0168, 0172
 Fracarro - 0271, 0428
 France Satellite/TV - 0043
 Freecom - 0019, 0045, 0155, 0158
 Freesat - 0108, 0414
 FTE - 0047, 0402, 0410, 0416
 FTEmaximal - 0010, 0164
 Fuba - 0010, 0019, 0027, 0028, 0029, 0032,
 0033, 0043, 0054, 0152, 0155, 0387, 0402, 0403
 Fugionkyo - 0170
 Fujitsu - 0182
 Galaxi - 0027
 Samsung - 0010, 0023, 0028, 0030, 0036, 0040,
 0044, 0059, 0071, 0127, 0152, 0168, 0395, 0401,
 0402, 0407, 0264, 0293, 0345
 Galaxisat - 0397
 Gardiner - 0165
 Gecco - 0272
 General Instrument - 0273
 Gensat - 0274
 Geotrack - 0275
 Globo - 0276
 GMI - 0026
 FinnSat Sat - 0156, 0396, 0427, 0403
 Golden Interstar - 0277
 GoldStar - 0045
 Gooding - 0159
 Goodmans - 0015, 0016, 0020, 0044
 Gould - 0278
 Granada - 0387
 Grandin - 0013, 0385
 Grothusen - 0019, 0045
 Grundig - 0020, 0023, 0033, 0055, 0074, 0099,
 0100, 0101, 0109, 0133, 0148, 0155, 0158, 0159,
 0168, 0169, 0388, 0399, 0422, 0426
 G-Sat - 0390
 Hanseatic - 0160, 0279, 0411
 Haensel and Gretel - 0153, 0161
 Hantor - 0019, 0035, 0049, 0398
 Hanuri - 0024
 Harting und Helling - 0046
 Hase and Igel - 0419
 Hauppauge - 0089, 0113
 Heliocom - 0161, 0280
 Helium - 0161
 Hinari - 0021, 0234, 0390
 Hirschmann - 0010, 0033, 0046, 0098, 0108,
 0155, 0158, 0161, 0163, 0388, 0403, 0404, 0406,
 0409
 Hisawa - 0035, 0398
 Hitachi - 0020, 0281
 Hivion - 0282
 HNE - 0153
 Homecast - 0283
 Houston - 0040, 0284, 0392
 Humax - 0011, 0012, 0050, 0071, 0085, 0086,
 0094, 0097, 0121, 0122, 0123, 0124, 0128, 0129,
 0149
 Huth - 0023, 0026, 0034, 0035, 0036, 0040,
 0046, 0153, 0161, 0171, 0392, 0395, 0398, 0400,
 0401, 0410
 Hypson - 0013
 ID Digital - 0071
 Imex - 0013
 Imperial - 0044
 Ingelen - 0108
 Innovation - 0028, 0059, 0062
 InOutTV - 0285
 International - 0153
 Interstar - 0170
 Intertronic - 0026, 0286
 Intervision - 0040, 0161, 0413
 Inverto - 0287
 InVideo - 0179
 IRTE - 0288
 ITT Nokia - 0020, 0387, 0404, 0409, 0429
 Janeil - 0289
 Jazztel - 0290
 Johansson - 0035, 0398
 JOK - 0163, 0418, 0420
 JSR - 0040
 JVC - 0015, 0159, 0291
 Kamm - 0164
 Kaon - 0292
 Kathrein - 0033, 0037, 0047, 0052, 0054, 0068,
 0073, 0080, 0091, 0092, 0093, 0095, 0118, 0120,

0130, 0131, 0152, 0155, 0163, 0164, 0165, 0173,
 0388, 0391, 0406, 0412, 0423
 Kathrein Eurostar - 0152
 Kenwood - 0176, 0293
 Key West - 0153
 Klapp - 0163
 Kolon - 0177
 Konig - 0161, 0294
 Kosmos - 0045, 0046, 0047, 0295, 0406
 KR - 0023, 0412, 0414
 Kreatel - 0296
 Kreismeyer - 0033, 0155, 0388
 K-SAT - 0164
 Kyostar - 0019, 0153, 0297, 0412
 L and S Electronic - 0010, 0153
 Lasat - 0010, 0024, 0028, 0048, 0049, 0050,
 0056, 0152, 0153, 0154, 0161, 0401, 0402, 0416
 Lemon - 0419
 Lenco - 0010, 0019, 0045, 0051, 0152, 0161,
 0164, 0257, 0392, 0402, 0407, 0419
 Leng - 0035
 Lennox - 0040
 Lenson - 0158
 Lexus - 0391
 LG - 0045, 0208
 Life - 0059
 Lifesat - 0010, 0028, 0059, 0062, 0153, 0154,
 0160, 0164, 0402, 0411
 Lifetec - 0028, 0059, 0062
 Lion - 0042, 0191
 Loewe - 0147
 Lorenzen - 0153, 0161, 0298, 0392, 0419, 0421
 Lorraine - 0045
 Lupus - 0010, 0028, 0402
 Luxor - 0158, 0387, 0399, 0409, 0429
 Luxorit - 0299
 LuxSAT - 0300
 Lyonnaise - 0060
 M and B - 0160, 0411
 MTechnologies - 0301
 Macab - 0060
 Macom - 0183
 Manata - 0013, 0153, 0163, 0164, 0420
 Manhattan - 0020, 0024, 0040, 0163, 0420
 Marann - 0302
 Marantz - 0054
 Marks and Spencer - 0303
 Mascom - 0024, 0406
 Maspro - 0020, 0052, 0155, 0159, 0164, 0386,
 0388, 0414, 0419
 Master's - 0037
 Matsui - 0155, 0159, 0163, 0234, 0388, 0420
 Max - 0161
 Maxi - 0304
 MB - 0160, 0411
 Mediabox - 0156, 0396, 0427
 Mediamarkt - 0026
 Mediasat - 0030, 0156, 0158, 0396, 0407, 0427
 Medion - 0010, 0028, 0059, 0062, 0132, 0153,
 0164, 0402
 Medison - 0164
 Mega - 0054, 0391
 Meletronic - 0165
 Meta - 0305
 Metronic - 0013, 0014, 0019, 0023, 0024, 0027,
 0164, 0165, 0169, 0306, 0385, 0395, 0412, 0423
 Metz - 0033, 0155, 0388
 Micro Com - 0089
 Micro electronic - 0158, 0161, 0164
 Micro Technology - 0042, 0164, 0407
 Micromaxx - 0010, 0028, 0059, 0062
 Micronik - 0307
 Microstar - 0028, 0059, 0062
 Microtec - 0164
 Minerva - 0033, 0159
 Mitsubishi - 0020, 0033
 Mitsumi - 0050
 Mogen - 0308
 Morgan Sydney - 0061
 Morgan's - 0026, 0050, 0054, 0153, 0164, 0391,
 0410, 0416
 Motorola - 0167
 Multichoice - 0168, 0175
 Multiscan - 0309
 Multistar - 0047, 0049
 Multitec - 0154
 Muratto - 0045, 0397
 Mustek - 0310
 Mysat - 0164
 National Microtech - 0311
 Navex - 0035, 0398
 NEC - 0053, 0312, 0389
 Nesco - 0313
 Neta - 0314

Netgem - 0315
 Network - 0390
 Neuhaus - 0030, 0040, 0158, 0161, 0164, 0392, 0407, 0410, 0419
 Neusat - 0164, 0419
 Newave - 0316
 NextWave - 0025, 0171, 0262
 Nikko - 0026, 0164
 Nokia - 0020, 0082, 0083, 0104, 0143, 0145, 0387, 0404, 0409, 0429
 Nomex - 0063
 Nordmende - 0019, 0020, 0021, 0024, 0060, 0234, 0398
 Nova - 0168
 Novis - 0035, 0398
 Now - 0317
 NTC - 0046
 Numericable - 0380
 Oceanic - 0039, 0042
 Octagon - 0019, 0023, 0036, 0392, 0401, 0412
 Okano - 0026, 0046, 0047
 Ondigital - 0393
 Optex - 0037, 0040
 Optus - 0156, 0168, 0171
 Orbit - 0031, 0381
 Orbitech - 0019, 0154, 0156, 0158, 0408, 0410
 Origo - 0042, 0157
 Oritron - 0318
 Osat - 0023, 0399
 Otto Versand - 0033
 Oxford - 0178
 Pace - 0020, 0033, 0044, 0055, 0074, 0088, 0102, 0110, 0112, 0116, 0125, 0134, 0135, 0163, 0173, 0319, 0384, 0390, 0393, 0426
 Pacific - 0039, 0320
 Packsat - 0163
 Pal - 0321
 Palcom - 0021, 0029, 0043, 0234, 0322
 Palladium - 0026, 0158, 0159
 Palsat - 0154, 0158
 Paltec - 0029
 Panasat - 0168
 Panasonic - 0020, 0055, 0074, 0078, 0142, 0426
 Panda - 0020, 0155, 0161, 0384, 0387
 Pansat - 0323
 Pantech - 0324
 Patriot - 0153, 0163
 Philom - 0325
 Phoenix - 0036, 0044, 0390, 0401
 Phonotrend - 0020, 0023, 0040, 0046, 0395
 Pioneer - 0087, 0156, 0326, 0427
 Polsat - 0060
 Polytron - 0037
 Praxis - 0327
 Predki - 0035, 0398
 Preisner - 0153, 0328, 0403, 0410, 0416
 Premiere - 0040, 0071, 0156, 0396, 0427
 Priesner - 0026
 Profi - 0051
 Profile - 0163
 Promax - 0020
 Prosat - 0021, 0023, 0044, 0234, 0395, 0413
 Prosonic - 0421
 Protek - 0039, 0329
 Provision - 0024
 Pye - 0159
 Pyxis - 0166
 Quadral - 0010, 0021, 0023, 0028, 0163, 0173, 0234, 0395, 0402, 0410, 0413, 0420
 Quelle - 0033, 0152, 0161, 0394
 Quiero - 0060
 Radiola - 0054, 0391
 Radix - 0032, 0079, 0108, 0330, 0403, 0414
 Rainbow - 0023, 0412, 0414
 Rediffusion - 0053
 Redpoint - 0030, 0407
 RedStar - 0010, 0028, 0402
 Regency - 0331
 RFT - 0023, 0054, 0391, 0392, 0395, 0408
 Roadstar - 0164
 Roch - 0013
 Rockdale - 0184
 Rover - 0010, 0164, 0413
 Ruefach - 0051
 Saba - 0024, 0042, 0056, 0152, 0161, 0163, 0169, 0390, 0418, 0419, 0420
 Sabre - 0020
 Sagem - 0005, 0060, 0146, 0332, 0424
 Sakura - 0036, 0044, 0401
 Salora - 0053, 0387
 Samsung - 0017, 0018, 0019, 0076, 0081, 0096, 0137
 Sansui - 0333
 Sanyo - 0334

SAT - 0021, 0031, 0158, 0397, 0415
 Sat Cruiser - 0171
 Sat Partner - 0019, 0023, 0024, 0035, 0045,
 0046, 0158, 0398
 Sat Team - 0164
 Satcom - 0034, 0160, 0161, 0400, 0411
 SatConn - 0335
 Satec - 0164, 0390
 Satelco - 0010, 0402
 Satford - 0034, 0400
 Satline - 0413
 Satmaster - 0034, 0400
 Satplus - 0154
 Satstar - 0336
 Schacke - 0412
 Schneider - 0028, 0059, 0062, 0154, 0163, 0422
 Schwaiger - 0037, 0039, 0153, 0154, 0160, 0161,
 0169, 0390, 0410, 0411
 Scientific Atlanta - 0337
 SCS - 0152
 Sedea Electronique - 0153, 0170
 Seemann - 0026, 0030, 0032, 0402, 0407
 SEG - 0010, 0019, 0028, 0035, 0160, 0398, 0402,
 0411, 0421
 Seleco - 0040, 0428
 Septimo - 0169
 Servi Sat - 0013, 0164
 Setec - 0338
 Sharp - 0115
 Siemens - 0033, 0133, 0155, 0339, 0383, 0388,
 0416
 Silva - 0045
 SilverCrest - 0340
 Simz - 0341
 Skantin - 0164
 Skardin - 0030, 0407
 Skinsat - 0158
 SKR - 0164
 SKT - 0342
 SKY - 0084, 0167
 Sky Digital - 0055
 Sky New Zealand - 0343
 Sky Television - 0344
 Skymaster - 0003, 0004, 0023, 0138, 0139, 0154,
 0160, 0164, 0395, 0411, 0413, 0430
 Skymax - 0054, 0391
 SkySat - 0154, 0158, 0160, 0161, 0164
 Skyvision - 0040
 SL - 0153, 0419
 SM Electronic - 0154, 0164
 Smart - 0108, 0152, 0153, 0164, 0345
 Sogo - 0346
 Sonaecom - 0347
 Sony - 0055, 0156
 SR - 0026, 0050, 0153
 Star Clusters - 0348
 Star Trak - 0349
 StarView - 0350
 Starland - 0164
 Starring - 0035, 0398
 Start Trak - 0019
 Strong - 0010, 0019, 0023, 0028, 0045, 0168,
 0170, 0271, 0402
 STVI - 0013
 Sumida - 0026
 Sunny Sound - 0010, 0402
 Sunsat - 0164, 0351, 0407
 Sunstar - 0010, 0026, 0050, 0153, 0402
 Sunstech - 0352
 Super Sat - 0162
 SuperTrack - 0353
 SuperGuide - 0354
 Supermax - 0171
 SVA - 0355
 Swisstek - 0303
 Systec - 0153, 0356
 S-ZWO - 0357
 TaeKwang - 0358
 Tandberg - 0060
 Tandy - 0023
 Tantec - 0020, 0043
 Tatung - 0038
 TBooston - 0359
 TCM - 0028, 0059, 0062, 0379
 Techniland - 0034, 0400
 TechniSat - 0007, 0008, 0009, 0032, 0154, 0156,
 0158, 0391, 0408
 Technology - 0168
 Technomate - 0277
 Technosat - 0171
 Technosonic - 0360
 TechnoTrend - 0133
 Technowelt - 0153, 0161, 0169
 Teco - 0026, 0050

Tee-Comm - 0185
 Telanor - 0021
 Telasat - 0152, 0160, 0161, 0411
 Teleciel - 0412
 Telecom - 0164
 Teledirekt - 0390
 Telefunkn - 0019, 0056, 0163, 0420
 Teleka - 0023, 0026, 0032, 0158, 0161, 0403, 0406, 0412, 0419
 Telemaster - 0024
 Telemax - 0048
 Telesat - 0160, 0161, 0411
 Telestar - 0154, 0156, 0158
 Teletech - 0430
 Teledes - 0020, 0061, 0153, 0158, 0345
 Telewire - 0040
 Tempo - 0171
 Tevion - 0028, 0059, 0062, 0164
 Thomson - 0006, 0020, 0057, 0060, 0103, 0106, 0117, 0141, 0150, 0151, 0152, 0156, 0161, 0163, 0164, 0396
 Thorens - 0039, 0361
 Thorn - 0020
 Tioko - 0037, 0153
 Tokai - 0391
 Tonna - 0020, 0034, 0040, 0158, 0164, 0400
 Topfield - 0126, 0362, 0382
 Toshiba - 0363
 TPS - 0058, 0364
 Tratec - 0365
 Triad - 0031, 0045, 0366, 0397
 Triasat - 0158, 0405
 Triax - 0033, 0056, 0152, 0153, 0158, 0164, 0405
 Turnsat - 0164
 Tvonics - 0114, 0367, 0368
 Twinner - 0013, 0061, 0153, 0164
 UEC - 0168, 0172
 Uher - 0154
 Uniden - 0415
 Unisat - 0026, 0036, 0153, 0391, 0401
 Unitor - 0027, 0035
 Universum - 0033, 0152, 0155, 0159, 0161, 0388, 0404, 0415, 0421
 Unnisat - 0369
 Vantage - 0370
 Variosat - 0033, 0155, 0388

Vector - 0042
 Vega - 0010
 Ventana - 0054, 0391
 Vestel - 0421
 Via Digital - 0057
 Viasat - 0173, 0371
 Viewstar - 0372
 Vision - 0373
 Visionic - 0170
 Visiosat - 0035, 0040, 0163, 0164, 0418
 Viva - 0392
 Vivanco - 0064
 Vivid - 0172
 Vortec - 0019, 0374, 0393
 VTech - 0031, 0165, 0397, 0418, 0423
 Watson - 0375
 Wela - 0410
 Welltech - 0154
 WeTeKom - 0154, 0158, 0160
 Wevasat - 0020
 Wewa - 0020
 Winersat - 0035, 0398
 Wintergarten - 0395
 Wisi - 0020, 0031, 0032, 0033, 0155, 0158, 0161, 0388, 0397, 0403, 0410, 0418
 Woorisat - 0024
 World - 0398
 Worldsat - 0163, 0376
 Xcom Multimedia - 0186
 Xoro - 0377
 Xrypton - 0010, 0402
 XSat - 0164, 0173
 Zaunkonig - 0419
 Zehnder - 0010, 0024, 0027, 0028, 0047, 0105, 0107, 0152, 0165, 0397, 0402, 0421, 0423
 Zenith - 0167
 Zinwell - 0071
 Zodiac - 0023, 0412
 Zwergnase - 0026

Codes HTS : système Home Cinéma, amplificateur

Philips - 0000, 0001, 0002, 0003, 0009, 0011, 0022, 0029, 0030, 0031, 0032, 0039, 0044, 0046, 0118, 0119, 0120, 0130, 0131, 0132, 0133, 0137, 0144, 0145, 0146, 0147, 0148, 0189, 0219, 0220

Aiwa - 0006, 0025, 0160, 0161, 0221, 0222,
0227, 0247, 0248
Akai - 0259, 0260
Alba - 0171
AMW - 0069
Andersson - 0070
Basic Line - 0071
BOSE - 0067, 0068, 0072, 0073, 0074, 0075,
0076, 0077
Bush - 0051, 0261, 0262, 0263
Celestron - 0078
Centrum - 0079
Clatronic - 0080
Daewoo - 0060
Daytek - 0081
Denon - 0126, 0127, 0128, 0129, 0138, 0139,
0264, 0265, 0266
Denver - 0156, 0157, 0176, 0177
Digix Media - 0082
DK Digital - 0007
Dmtech - 0083
Dual - 0084
Eltax - 0004, 0081
Euroline - 0085
Finlux - 0086
Fintec - 0087
Futronic - 0088
Goodmans - 0174, 0175, 0267, 0268
Harman/Kardon - 0064
Hitachi - 0024, 0166, 0167, 0168
Hyundai - 0089
Infotech - 0090
Jamo - 0091
JBL - 0092
JVC - 0008, 0016, 0020, 0050, 0123, 0124, 0125,
0187, 0188, 0190, 0191, 0209, 0210, 0223, 0224,
0225, 0236
KEF - 0093
Kenwood - 0019, 0094, 0164, 0165, 0213, 0214,
0243, 0244, 0249, 0250, 0251
Lenoxx - 0095
LG - 0026, 0041, 0042, 0043, 0048, 0049, 0062,
0065, 0169, 0170, 0178, 0179, 0180, 0181
Linn - 0096
Loewe - 0097
Lumatron - 0098
Magnavox - 0011, 0118, 0132

Medion - 0099
MiCO - 0100
Mivoc - 0101
Mustek - 0013
NAD - 0102
Nakamichi - 0103
Palladium - 0104
Panasonic - 0005, 0010, 0012, 0020, 0021, 0033,
0034, 0035, 0036, 0037, 0053, 0054, 0063, 0141,
0142, 0143, 0217, 0218, 0228, 0229, 0240, 0241
peekTON - 0105
Pioneer - 0027, 0045, 0047, 0153, 0154, 0155,
0200, 0201, 0256
Redstar - 0106
Saba - 0172, 0173
Samsung - 0018, 0056, 0057, 0061, 0158, 0159
Sansui - 0085
Sanyo - 0015, 0017, 0149, 0150, 0151, 0246
Sharp - 0134, 0135, 0136, 0194, 0195, 0196,
0213, 0214, 0234, 0235
Sony - 0006, 0014, 0023, 0038, 0040, 0113,
0114, 0115, 0116, 0117, 0152, 0182, 0183, 0184,
0185, 0186, 0197, 0202, 0203, 0204, 0205, 0206,
0207, 0208, 0215, 0216, 0230, 0237, 0238, 0239,
0242, 0245, 0253, 0254, 0255
T+A - 0107
TCM - 0111, 0273, 0274, 0275, 0276
Teac - 0108, 0121, 0122, 0269, 0270, 0271, 0272
Technics - 0005, 0020, 0112, 0140, 0142, 0211,
0212, 0226
Thomson - 0055, 0059, 0152, 0192, 0193, 0197,
0198, 0199, 0231, 0232, 0233, 0252
Toshiba - 0058
Union - 0066
Universum - 0109
Xoro - 0110
Yamaha - 0028, 0052, 0162, 0163, 0257, 0258

11 Index

teinte 19

A

Affichage

résolution 61

aigus 21

ajustement auto. volume 21

alimentation 62, 64

Ambilight

activer ou désactiver 14

paramètres de modification , 23

arrêt programmé , 29

assistant configuration 18

B

balance audio 21

barre d'expérience image et son 18

C

câble composite , 46, 49

Câble HDMI

connecteurs , 49

dépannage 66

câbles

qualité , 46

CAM, voir aussi Module de contrôle d'accès

56

capteur de luminosité 19

chaîne analogique

réglage fin 43

chaîne numérique

langue sous-titres 32

test de réception 44

chaînes

Grille des chaînes

Masquer des chaînes 27

Modification du nom des chaînes 26

réorganisation des chaînes 26

installation

automatique 41

manuelle 42

liste de favoris 25

réglage 43

test de réception 44

classifications 31

Code PIN (numéro d'identification personnel) 64

connecteurs

présentation , 46

USB , 49

connexions

composite , 49

dépannage 66

HDMI , 49

réseau informatique 51

spécifications techniques 61

S-Vidéo , 49

USB 34

contraste 19

couleur 19

D

décodeur de chaînes 56

démo , 38

dépannage 64

Dual I-II : 21

DVB-C/DVB-T

accès 42

E

EasyLink

activation 59

boutons , 58

désactivation 59

Haut-parleurs TV 59

options 57

touche de transfert RC 59

F

format d'image

dépannage 65

modification du format d'image 21

format ordinateurs

spécifications techniques 61

<hr/>	
G	
graves	21
Grille des chaînes	
accès et modification des chaînes	11
<hr/>	
H	
horloge	33
<hr/>	
I	
installation des chaînes	
automatique	41
manuelle	42
Interface commune	56, 49
<hr/>	
L	
langue	
dépannage	64
langue audio	21
lieu d'installation	38
liste de favoris	
création	25
dépannage	64
Liste des pages	24
logiciel	
mise à jour	36
version	36
Luminosité	19
<hr/>	
M	
Malvoyants	21
menu	
dépannage	64
langue	15
menu d'install.	17
Menu Maison	16
teletext	23
menu d'install.	17
Menu Maison	
accès	16
retirer périphériques	16
minuteur	
arrêt programmé	29
mise en veille	
dépannage	64
<hr/>	
mode Magasin	38
mode PC	, 19
Module de contrôle d'accès	56, 46, 49
Mono/Stéréo	21
multimédia	
écoute de musique	35
visualisation de vidéos	35
Multimédia	
formats pris en charge	61
réseau informatique	51
musique	
formats pris en charge	61
radio numérique	36
USB	35
<hr/>	
N	
Net TV	
configuration	55
netteté	19
nuance	19
<hr/>	
P	
paramètres Smart	17
paramètres son	, 21
PC	
connexion à un réseau	51
périphériques	
ajout au menu maison	12
connexion	, 46
retirer du menu Maison	16
utilisation	, 11
photos	
diaporama	34
formats pris en charge	61
piles	62, 64
Pixel Plus	19
préréglages d'usine	39
protection de l'environnement	, 5
<hr/>	
R	
radio numérique	36
réception	65
Réduction du bruit	19
réglages	
Ambilight	, 23

image	19
son	21
réglages	19

S

sécurité	4
services numériques	
CAM	56
teletext	24, 23
son Surround	21
sous-titres	
langue	32
spécifications techniques	61
support	62

T

télécommande	
dépannage	64
présentation	, 8
spécifications techniques	62
touche de transfert	59

Télétexte

agrandissement des pages	24
double écran	23
liste des pages	24
menu	23
options	23
recherche	24
sous-pages	24
télétexte 2.5	24
utilisation	13

Téléviseur

Accès aux chaînes de réseau DVB-C et DVB-T	42
arrêt	10
changement de chaîne	10
commandes	, 8
dépannage	64
entretien de l'écran	5
haut-parleurs	21
logiciel	36
menu	16
mise en veille	10
mise sous tension	10
montage mural	, 4, 62
réglage du volume	11

spécifications techniques du tuner	61
touche de transfert RC	59
transmission	
dépannage	64
tuner	62

V

Verrou Kensington	60
verrouillage	
Kensington	60
verrouillage parental	
verrou TV	30
verrouillage parental	31
vidéos	
formats pris en charge	61
utilisation	35
volume	
casque	21
Malvoyants	21
réglage	11
volume du casque	21