

# Table des matières

## Installation

|  |   |
|--|---|
| Votre télécommande _____                       | 2 |
| Préparation _____                              | 3 |
| Installation _____                             | 4 |
| Mise en mémoire des chaînes                    |   |
| Sélectionnez votre langage et votre pays _____ | 4 |
| Installation automatique _____                 | 5 |
| Installation manuelle _____                    | 5 |
| Nom du programme _____                         | 6 |
| Modifier la liste des programmes _____         | 6 |
| Sélection des programmes préférentiels _____   | 6 |
| Installation de la configuration _____         | 7 |

## Utilisation

|                                      |       |
|--------------------------------------|-------|
| Utilisation de la télécommande _____ | 8-9   |
| Utilisation des menus                |       |
| Menu image _____                     | 10    |
| Menu son _____                       | 10    |
| Menu options _____                   | 11-12 |
| Télétexte _____                      | 14-15 |

|  |       |
|--|-------|
| <b>Branchement des périphériques</b> _____ | 16-18 |
| <b>Conseils</b> _____                      | 20    |
| <b>Index</b> _____                         | 20    |
| <b>Lexique</b> _____                       | 21    |



Les options de EasyLink sont basées sur le principe "commande au moyen d'une seule touche". Cela signifie qu'un certain nombre d'opérations consécutives sont exécutées simultanément par le téléviseur et le magnétoscope **si les deux appareils disposent de la fonction EasyLink** et sont connectés par le câble péritel qui est fourni avec le magnétoscope.



# Votre télécommande



## Périphériques p. 18



-  sélection de **EXT1, EXT2, EXT3**  
ou **FRONT**
- TV** sélection du téléviseur
- VCR** sélection du magnétoscope
- DVD** sélection du DVD
- SAT** sélection du satellite

 position veille  
p. 8

## 2 écrans p. 13

-  2 écrans marche/arrêt
-  sans fonction
-  arrêt sur l'image télétexte





-  guide des programmes  
marche/arrêt p. 13
-  arrêt sur image p. 8



-  volume haut/bas p. 8
-  suppression momentanée du son p. 8
- P** sélection des programmes p. 8

## Touches colorées

- menus **IMAGE, SON, OPTIONS,**  
incredible surround marche/arrêt  
p. 9
- sélection directe d'une page de txt  
ou d'un sujet p. 14

## Magnétoscope p. 18

-  enregistrer
-  rebobinage
-  arrêt
-  mode lecture
-  bobinage

-  télétexte marche/arrêt  
p. 14
-  affichage sous-titres  
p. 8

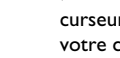
 curseur pour sélectionner  
votre choix p. 4  
**OK** valider votre sélection

-  info à l'écran p. 8
- P4P** programme précédent p. 8
- /--** fonction magnétoscope/DVD p. 8

## Installation p. 4





## EasyLink p. 19

-  **INSTANT** enregistrement  
marche/arrêt



- I-II** sélection son ou langage  
p. 9
- DNR** réduction du bruit  
p. 9
-  ralenti  
p. 9

## Télétexte p. 15

-  heure/sélection des sous-pages
-  informations cachées
-  double hauteur



## Smart Controls

-  son smart p. 9
-  image smart p. 9
-  format d'image p. 9

# Préparation

- 1 **Placez le téléviseur sur une surface solide et stable.**  
Prévoyez un espace libre d'au moins 5 cm autour de l'appareil pour l'aération. Pour éviter toute situation dangereuse, ne pas placer d'objets sur l'appareil. Si une feuille de protection est présente sur la face avant de l'appareil, veuillez retirer celle-ci.
- 2 **Introduisez la fiche d'antenne** dans l'entrée d'antenne  à l'arrière du téléviseur. En cas de perturbation (points blancs sur l'image) lors de la réception d'émetteurs VHF Bande 1 il est conseillé de brancher le câble d'antenne anti-parasite fourni.

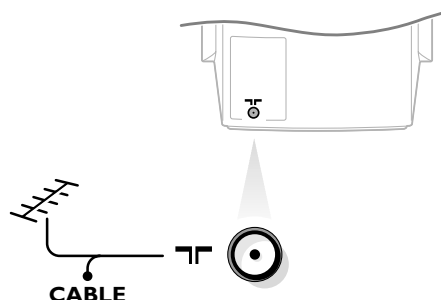
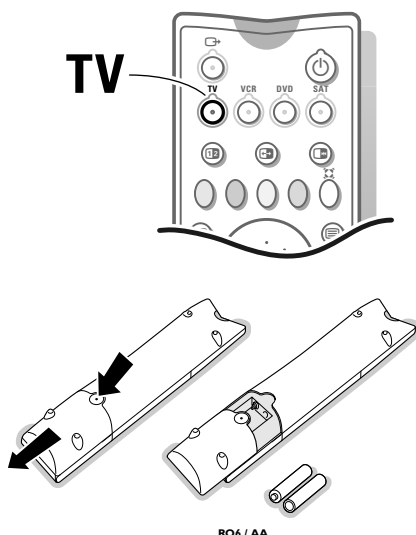

- 3 Introduisez la fiche dans la prise de courant avec une tension secteur de 220V - 240V.
- 4 **Télécommande:** Enlevez le couvercle du compartiment à piles. Mettez les deux piles fournies (type R06G-1,5V). Appuyez sur la touche **TV** pour s'assurer que la télécommande est en mode TV.

*Même si les piles livrées avec la télécommande ne contiennent pas de métaux lourds tels que le mercure ou le cadmium, la législation de certains pays peut cependant interdire la dépose de piles usagées dans les déchets ménagers. Informez-vous pour connaître les dispositions en vigueur dans votre pays.*

- 5 **Mise en service du téléviseur:** Appuyez sur la touche  sur la face avant du téléviseur. Un voyant vert s'allume et l'écran s'éclaire. Si le voyant est rouge, appuyez sur la touche **+ P** - de la télécommande.

*Le voyant vert clignote chaque fois que vous appuyez sur une touche de la télécommande.*

*Lorsque vous allumez votre TV **pour la première fois**, le menu **LANGAGE** apparaît automatiquement à l'écran. Successivement les indications apparaissent automatiquement sur l'écran dans les langages différents. Choisissez votre propre langue et appuyez sur la touche **OK** située au centre du curseur de la télécommande. Passez à la page 4.*

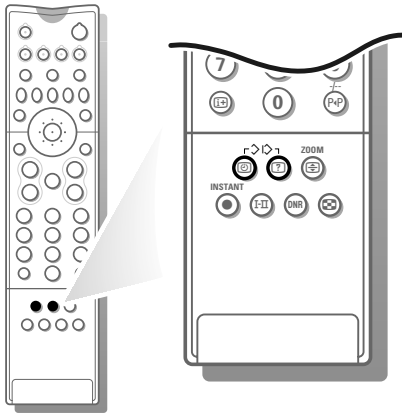

# Installation

## Sélectionnez le menu INSTALLATION :

- 1 Ouvrez le volet de la télécommande.
- 2 Appuyez simultanément sur les touches et .

## Utilisation des menus

- 1 Utilisez le curseur en direction haut/bas, gauche/droite pour sélectionner un sujet des menus.
- 2 Utilisez la touche **OK** située au centre du curseur pour valider.
- 3 Utilisez la touche rouge ● pour revenir ou pour mettre hors service le menu.

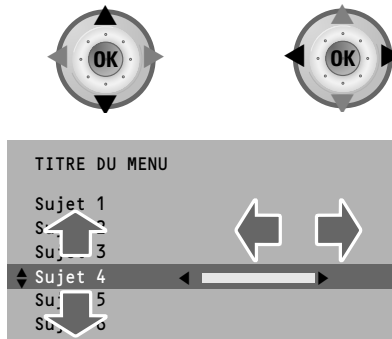
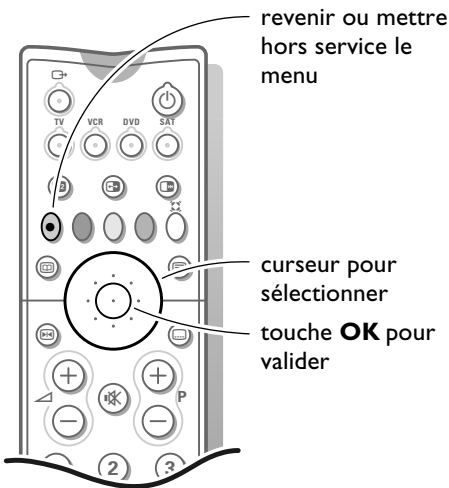

# Mémoriser les chaînes de télévision



Si le téléviseur est connecté à un magnétoscope qui dispose de la fonction EasyLink, le téléviseur transmet automatiquement la langue et le pays sélectionnés au magnétoscope. Après que la nouvelle chaîne ou la chaîne supplémentaire a été mémorisée, le téléviseur transmet automatiquement cette (ces) chaîne(s) de télévision au magnétoscope si celui-ci dispose de la fonction EasyLink. Le message **EasyLink : Chargement ....** apparaît sur l'écran. La liste des chaînes du magnétoscope est maintenant la même que celle du téléviseur.

## Sélectionnez votre langage et votre pays

Vous pouvez choisir vous-même votre langage et votre pays.

- 1 Sélectionnez **Langage** et appuyez sur la touche **OK** au centre du curseur.
- 2 Sélectionnez votre langage et appuyez sur la touche **OK** au centre du curseur.
- 3 Sélectionnez **Pays** et appuyez sur la touche **OK** au centre du curseur
- 4 Sélectionnez le pays dans lequel vous vous trouvez et appuyez sur la touche **OK** au centre du curseur.  
Sélectionnez **Autre** quand le pays où vous vous trouvez n'est pas présent.

Vous pouvez maintenant rechercher et mémoriser les chaînes de télévision de deux façons différents : utilisant **installation automatique** ou **installation manuelle** (introduire chaîne par chaîne).

- Sélectionnez votre choix et appuyez sur la touche **OK** au centre du curseur.

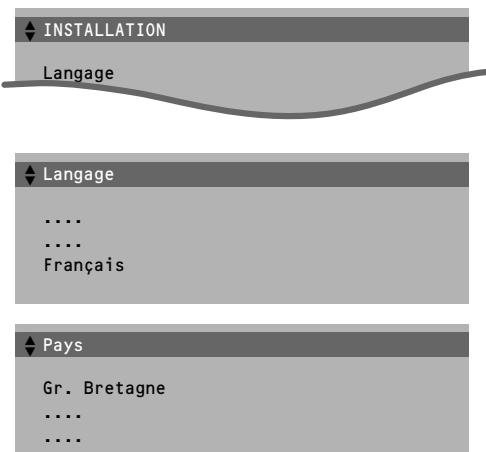

## Installation automatique

Sélectionnez **Marche** dans le menu Installation automatique et appuyez sur la touche **OK** au centre du curseur pour déclencher la recherche. Toutes les chaînes sont recherchées et mémorisées automatiquement.

Si un réseau câblé diffusant une installation automatique des chaînes (ACI) est détecté ou si le dispositif reconnaît le signal de distribution par câble dans la mesure où celle-ci transmet une page de télétexte comportant les fréquences et les noms présélectionnés de toutes les chaînes télévisées susceptibles d'être reçues, toute recherche est interrompue et une liste des chaînes présélectionnées est affichée. Cette liste est automatiquement assortie de tous les numéros et noms présélectionnés des chaînes TV disponibles.

*Il est possible qu'un réseau émettant du télétexte diffuse ses propres paramètres. Ces paramètres sont alors définis par le réseau concerné. Faites votre sélection avec le curseur en direction haut/bas, gauche/droite et appuyez sur la touche **OK** au centre du curseur.*

### Pour sortir du menu

- Appuyez sur la touche rouge ● de la télécommande.

Passez à la page 6.

## Installation manuelle

La recherche et la mise en mémoire des chaînes de télévision est exécutée chaîne par chaîne.

Vous devez passer par toutes les étapes du menu Installation manuelle.

**Mode sélection** n'est présent que lorsque le pays que vous avez sélectionné offre aussi l'option de sélection d'un canal (canaux S par antenne, canaux C par câble).

Vous pouvez choisir un autre mode de sélection.

### 1 Sélectionnez le système de télévision

- Sélectionnez le pays ou la partie du monde pour lequel vous voulez sélectionner l'émetteur.
- Si vous êtes raccordé à la télévision par câble, sélectionnez votre pays.

### 2 Introduire le numéro de programme à l'aide des touches chiffrées.

### 3 Recherchez une chaîne de télévision

La fréquence ou le numéro de canal augmente jusqu'à ce qu'une chaîne ait été trouvée. Si la réception est mauvaise, vous pouvez améliorer la réception en réglant la fréquence avec la touche **+ P-**.

### Introduire vous-même une fréquence

Si vous connaissez la fréquence, ou le numéro de canal C ou S, vous pouvez l'introduire directement à l'aide des touches chiffrées 0 à 9.

Demandez une liste des fréquences à votre société de télédistribution ou à votre revendeur ou consultez le tableau de fréquences à l'intérieur de la couverture arrière de ce mode d'emploi.

### 4 Mémoriser les étapes 1 à 3

- Sélectionnez **Mémorisation** et appuyez sur la touche **OK** au centre du curseur.

Répétez chaque étape pour mémoriser une autre chaîne.

### Pour sortir du menu:

- Appuyez sur la touche rouge ● de la télécommande.

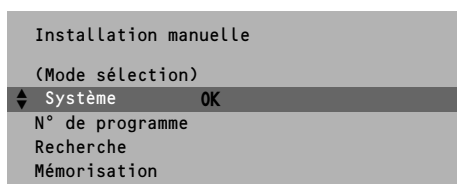
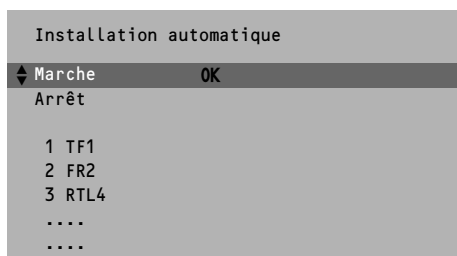
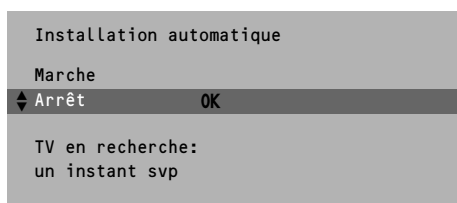

## Nom du programme

Il est possible de modifier le nom de la chaîne déjà mémorisé ou d'attribuer un nom à une chaîne encore dépourvue de nom. Vous pouvez donner un nom de 5 lettres ou chiffres au maximum aux numéros de programme 0 à 99. Par exemple : TF 1, FR 2,.... Entre 99 et 0 vous pouvez aussi dénommer tous les périphériques qui sont branchés.

- 1 Choisissez **Nom du programme** dans le menu **INSTALLATION** et appuyez sur la touche **OK** au centre du curseur.
- 2 Sélectionnez le numéro de programme.
- 3 Appuyez sur la touche **OK** au centre du curseur
- 4 Sélectionnez le signe avec le curseur haut/bas.
- 5 Sélectionnez la position suivante avec le curseur gauche/droite.
- 6 Sélectionnez le signe suivant.
- 7 Appuyez sur la touche **OK** au centre du curseur quand vous avez fini.
- 8 Appuyez sur la touche rouge ● pour revenir au menu **INSTALLATION**.

L'espace, les chiffres ou autres signes spéciaux se trouvent entre Z et A

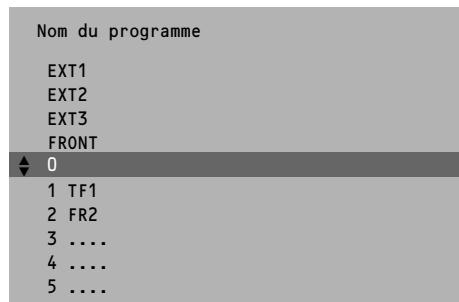

## Modifier la liste des programmes

Vous **pouvez**, à votre guise, reclasser les chaînes mémorisées.

- 1 Choisissez **Modifier n° de programme** dans le menu **INSTALLATION** et appuyez sur la touche **OK** au centre du curseur.
- 2 Choisissez le numéro de la chaîne de télévision que vous voulez changer.
- 3 Appuyez sur la touche **OK** au centre du curseur.
- 4 Sélectionnez le nouveau numéro.
- 5 Appuyez sur la touche **OK** au centre du curseur.  
Recommencez l'opération jusqu'à l'affection des numéros de toutes les chaînes de télévision vous convient.
- 6 Appuyez sur la touche rouge ● pour revenir au menu **INSTALLATION**.

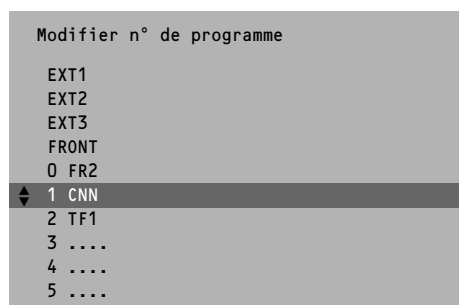

## Sélectionner les programmes préférentiels

Lorsque vous passerez rapidement les chaînes en revue après l'installation en enfonçant la touche **+ P -**, seules les chaînes de la liste préférentielle s'afficheront. Les chaînes non préférentielles peuvent toujours être sélectionnées avec les touches chiffrées.

- 1 Choisissez **Programmes préférentiels** dans le menu **INSTALLATION** et appuyez sur la touche **OK** au centre du curseur.
- 2 Choisissez votre numéro de programme préférentiel.
- 3 Sélectionnez **Oui** ou **Non**.
- 4 Répétez pour chaque chaîne que vous voulez modifier en chaîne préférentielle ou non-préférentielle.
- 5 Appuyez sur la touche rouge ● pour revenir au menu **INSTALLATION**.

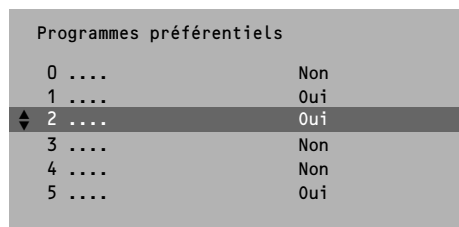

Si le téléviseur est branché sur un magnétoscope qui dispose de la fonction EasyLink, le téléviseur transmet automatiquement les chaînes modifiées au magnétoscope. Le message **EasyLink : Chargement auto des chaînes ....** apparaît sur l'écran. Maintenant, la liste des programmes du magnétoscope est identique à celle du téléviseur.



# Diagramme des connexions

Voir Branchement des périphériques, p. 16.

## Régler la configuration TV

- 1 Utilisez le curseur en direction haut/bas, gauche/droite pour sélectionner un sujet des menus.
- 2 Utilisez la touche **OK** au centre du curseur pour valider.
- 3 Utilisez la touche rouge ● pour revenir ou pour mettre hors service le menu.

### Mémorisation réglages préférentiels

Les réglages du Contraste, de la Lumière, de la Couleur, de la Teinte, du Digital Scan et du Contraste Dynamique faits dans le menu Image et les réglages du Volume, de l'Egaliseur graphique et du Contour faits dans le menu Son sont mémorisés pour toutes les chaînes.

### DVD

Voir Branchement des périphériques, Téléviseur et appareil DVD, p. 17.

### Mémoriser les numéros de programmes décodeur

Si vous avez branché un décodeur, voir p. 16, vous pouvez réserver un ou plusieurs numéros de programme pour les chaînes venant d'un décodeur.

- Appuyez sur le curseur en direction gauche/droite pour sélectionner **Arrêt**, **EXT1** ou **EXT2**, la prise péritel à lequel vous avez raccordé le décodeur.
- Sélectionnez **Arrêt** si le programme reçu ne nécessite pas de décodeur extérieur.

Sélectionnez entrée **EXT2** quand le décodeur est branché sur un magnétoscope qui dispose de la fonction EasyLink. Du moment le décodeur est sélectionné, le message **EasyLink : Chargement auto des chaînes ....** apparaît sur l'écran.

### Déplacement image

- Choisissez **Déplacement image** avec le curseur haut/bas.
- Gardez le curseur gauche/droite enfoncé pour ajuster au mieux la correction horizontale.

### Ligne d'informations

Après avoir choisi une chaîne de télévision ou après avoir appuyé sur **i+** sur la télécommande, une chaîne à télétexte peut transmettre le nom de la chaîne ou le titre du programme télévisé ou un autre message dans la ligne d'informations qui apparaît quelques instants sur votre écran.

Si vous avez sélectionné **Arrêt**, la ligne d'informations apparaîtra qu'après avoir appuyé sur **i+**, et pas après avoir choisi une chaîne de télévision.

### Format auto.

En l'absence d'informations de signalisation de format transmises par l'émetteur, le téléviseur optimisera le format de l'écran en fonction de l'image reçue, dans le cas où Format auto Oui a été sélectionné.

Avec la touche **i+** de la télécommande, vous avez toujours la possibilité de sélectionner un autre format (voir page 9).

### Installation

Sélectionnez **Installation** et appuyez sur la touche **OK** au centre du curseur pour retourner immédiatement au menu **INSTALLATION**.

### Pour sortir du menu

- 4 Enfoncez la touche rouge ●.

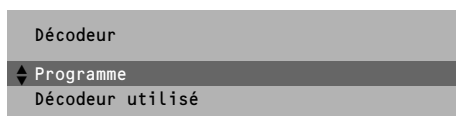
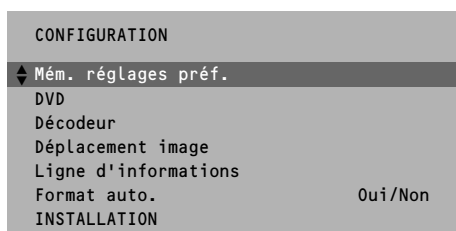

# Utilisation de la télécommande

## Sélectionner les périphériques

Appuyez plusieurs fois sur cette touche pour sélectionner **EXT1**, **EXT2**, **EXT3** ou **FRONT**, selon l'entrée sur laquelle vous avez branché votre appareil (voir p. 18).

**TV VCR DVD SAT**

## Utilisation du Téléviseur, Magnétoscope, DVD ou Satellite

Appuyez sur une de ces touches afin de sélectionner la télécommande en mode téléviseur, magnétoscope, DVD ou satellite.

  2 écrans voir p. 13  
 sans fonction

 **Guide des programmes** marche/arrêt voir p. 13.

 **Arrêt sur image**  
Pour activer/désactiver l'image arrêtée.

## Volume

Le volume est réglé. Voir le menu Configuration, Mém. réglages préf., p. 7, pour mémoriser le même réglage du volume pour toutes les chaînes de télévision.

 **Suppression du son**  
Pour supprimer momentanément ou pour rétablir le son.

## **P** Sélection des chaînes

Pour un contrôle rapide des chaînes de télévision de la liste préférentielle. Voir p. 6.

## **0/9** Touches chiffrées

Pour choisir une chaîne de télévision. Pour un numéro de programme à deux chiffres, introduisez le second chiffre dans les 2 secondes.

## Position veille

Le téléviseur est mis hors service et un voyant rouge s'affiche. Pour mettre le téléviseur de nouveau en service, appuyez sur **+ P** - ou sur les touches chiffrées.

*Même en mode veille, votre téléviseur consomme de l'énergie. Or, toute consommation d'énergie pollue l'eau et l'atmosphère. Nous vous conseillons donc de ne pas le laisser en mode veille.*

## Menu **IMAGE, SON** et **OPTIONS**

### Liste des programmes

Sélectionnez la chaîne de télévision désirée avec le curseur en direction haut/bas et appuyez sur la touche **OK** au centre du curseur.

## Magnétoscope voir p. 18.

## Incredible Surround

Lorsque cette fonction est mise en marche en mode son **MONO**, elle vous permet d'entendre un effet de son spatial. Lorsque **Incredible Surround Marche** est choisi en mode son **STÉRÉO**, vous avez l'impression que les haut-parleurs sont plus éloignés l'un de l'autre.

 **Télétexte** marche/arrêt voir p. 14.

## Sous-titres

Les chaînes TV avec télétexte transmettent souvent certains programmes avec sous-titrage. Activez le télétexte et sélectionnez la page sous-titre appropriée. Appuyez sur  pour mémoriser la page de sous-titre. Désactivez le télétexte.

Chaque fois qu'un programme de la chaîne TV sélectionnée est sous-titré, le sous-titrage devient disponible pour cette chaîne. Appuyez sur  pour activer/désactiver les sous-titres.

Quand l'option est activée et si le symbole de sous-titrage  est affiché, il n'y a pas de sous-titres disponibles pour ce programme.

*Remarque: Sous-titres est mise hors service lorsque la fonction 2 écrans avec télétexte est activée.*

## Programme précédent

La chaîne de télévision sélectionnée auparavant réapparaît à l'écran. L'indication **-/-** est utilisable avec un magnétoscope/DVD.

## Affichage d'information à l'écran / Numéro de programme permanent

Appuyez 5 secondes pour activer ou désactiver l'affichage continu du numéro de programme et l'augmentation ou la réduction des informations se rapportant au programme TV affichées à l'écran. Cette fonction n'est pas disponible quand Sous-titre est mis en position Marche. Appuyez brièvement pour afficher des infos pour la chaîne sélectionnée, le mode de réception du son, le réglage du DNR, le format d'image et le temps restant avant la mise en veille.



### Demander l'heure

L'heure est donnée par le télétexte de la chaîne affectée au numéro de programme 1 ou au numéro de programme préférentiel le plus bas.

*Cette fonction n'est pas disponible quand Sous-titre est mis en position Marche.*

### Informations cachées (en mode txt)

Appuyez pour appeler/effacer des informations cachées, comme des solutions de jeux ou des réponses à des questions.

### Zoom (en mode télétexte)

Appuyez plusieurs fois pour afficher la partie supérieure, inférieure et pour retourner au format d'image normal.

### Instant enregistrement/arrêt

Si votre magnétoscope dispose de la fonction EasyLink, la touche **INSTANT**  pour enregistrement peut être commandée dans le mode TV. Appuyez de nouveau pour arrêter.

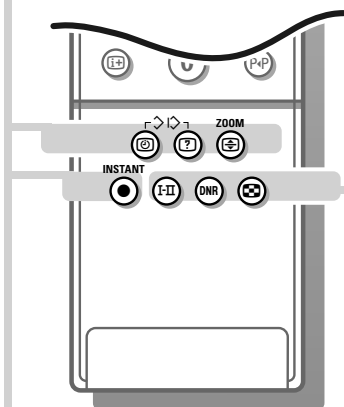

### **I-II** Emission bilingue et sélection du son

Appuyez sur cette touche

- pour choisir entre son **Stéréo** ou **Mono**, si la chaîne transmet le son en stéréo, ou entre **Son numérique** ou **Son numérique disponible**, si la chaîne transmet le son en numérique;
- pour choisir entre Langage I (Dual I) ou Langage II (Dual II), en cas d'émission bilingue.

Le réglage est mémorisé par chaîne.

### **DNR** Réduction du bruit

Si l'image reçue est bruitée, ce circuit réduit le niveau du bruit et donne un meilleur confort visuel.

Appuyez sur cette touche afin de choisir **Arrêt** ou **Auto**.

Si vous avez choisi **Auto**, la réduction du bruit est automatiquement corrigée.

### Ralenti

Appuyez sur cette touche pour reproduire l'émission image par image.

Appuyez de nouveau sur la touche  pour augmenter la vitesse.

Appuyez de nouveau sur la touche  pour mettre le ralenti hors service.

## Touches 'Smart'

Pour sélectionner des paramètres prédéfinis de l'image et du son.

### Smart Image

Chaque fois que cette touche est activée, un réglage d'image différent est sélectionné, correspondant à un préréglage spécifique du Contraste, de la Couleur, de la Définition et de Contraste Dynamique.

### Smart Son

Chaque fois que vous choisissez cette touche, un réglage de son différent est sélectionné, correspondant à un préréglage spécifique d'Aigus, de Grave et du Contour.

**Automatique** renvoie aux paramètres qui sont sélectionnés automatiquement en fonction de l'émission qui est diffusée.

**Préférent.** renvoie aux réglages personnels de l'image et du son que vous avez vous-même mémorisés avec Mém. réglages préf. dans le menu Configuration, p. 7.

Les réglages de l'image et du son dans les Smart Controls sont présentés comme

**Manuelle** jusqu'à ce que les réglages modifiés soient mémorisés.

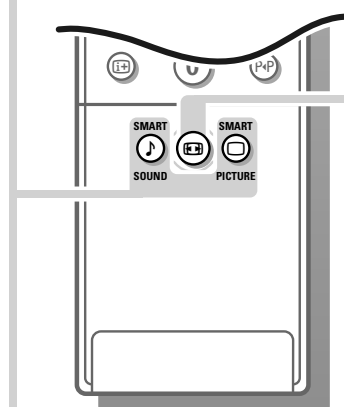

### Dimension écran

Appuyez plusieurs fois sur cette touche pour sélectionner un format d'image: 4:3, Ext. image 14:9, Ext. image 16:9, Ext. image 16:9 avec sous-titres, Plein écran, Automatique (dans le cas où Format auto. Oui a été sélectionné dans le menu **CONFIGURATION**) ou Super 4:3.

Dans le format d'image Ext. Image 14:9, 16:9 ou Super 4:3, vous pouvez faire apparaître ou disparaître les sous-titres au moyen du curseur haut/bas.

Si la chaîne transmet des signaux PALplus, le téléviseur choisit automatiquement le format d'image Ext. Image 16:9.

Parfois, des magnétoscopes ou des programmes de télévision sont pourvus de signaux spéciaux qui font automatiquement passer le téléviseur au bon format d'image. En choisissant Format auto., l'image remplira le plus possible l'écran s'il ne s'agit pas d'une émission en PALplus ou si les programmes de télévision ne sont pas pourvus de signaux spéciaux qui peuvent détecter le bon format d'écran.

*Le Format auto. est mis hors service lorsque la fonction 2 écrans est activée.*

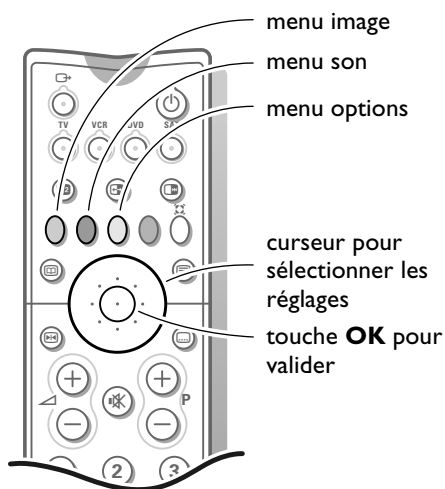

# Utiliser les menus

- ❶ Appuyez sur la touche rouge, verte ou jaune pour mettre en ou hors service le menu **IMAGE**, **SON** ou **OPTIONS**.
- ❷ Utilisez le curseur en direction haut/bas, gauche/droite pour sélectionner un sujet des menus.
- ❸ Utilisez la touche **OK** au centre du curseur pour valider.
- ❹ Appuyez de nouveau sur la même touche colorée pour retourner ou pour quitter le menu

## Menu Image

Si vous êtes en train de regarder un périphérique NTSC branché à l'une des prises péritel, l'option Hue apparaît également et peut être réglée.

- Mémorisez les réglages modifiés du Contraste, de la Lumière, de la Couleur, de la Définition, de la Teinte, du Digital Scan et du Contraste Dynamique pour toutes les chaînes avec **Mém. réglages préf.** dans le menu **CONFIGURATION**.

### Définition

Vous pouvez régler la définition par chaîne.

### Teinte

- Choisissez la teinte: **Normale**, **Chaude** ou **Froide**.

### Digital scan (Réduction du Flicker lignes)

En format extension image, la fonction digital scan est toujours active.

L'item du menu n'est pas disponible.

Pour certains types d'images, il peut être souhaitable de ne pas utiliser le circuit de Réduction du Flicker lignes.

- Appuyez sur le curseur gauche/droite afin de choisir **Marche** ou **Arrêt**.

### Contraste Dynamique

Afin d'accentuer le contraste entre les parties d'images plus foncées et plus claires, mettez la fonction en position **Méd**.

Pour certains types d'images, il peut être souhaitable de choisir **Min** ou **Arrêt**.

## Menu Son

### Activer ou désactiver le Contour

Quand vous sélectionnez **Contour Marche**, les hautes et les basses fréquences sont amplifiées de sorte que l'équilibre naturel est rétabli quand vous écoutez à bas volume. Le réglage de Contour est mémorisé pour toutes les chaînes.

### Casque

Voir Brancher les périphériques, p. 17 pour le raccordement de votre casque.

- Choisissez **Bilingue** afin de sélectionner la langue synchronisée ou originale lorsque la chaîne de télévision transmet en 2 langues.
- Mémorisez les réglages modifiés du volume, balance, graves et aigus pour toutes les chaînes avec **Mém. réglages préf.** dans le menu **CONFIGURATION**.

### Pour sortir des menus

- Appuyez sur la touche rouge, verte ou jaune correspondante.

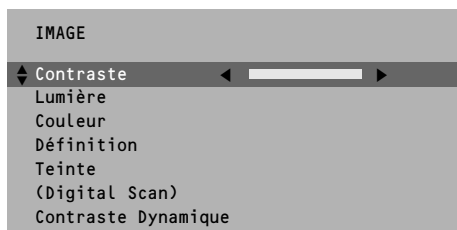
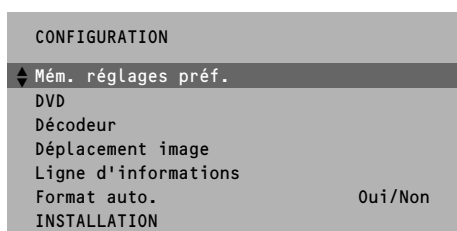

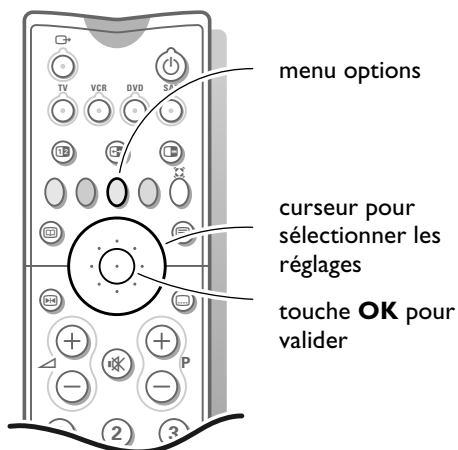

## Menu Options

- ❶ Appuyez sur la touche **jaune** pour mettre en ou hors service le menu **OPTIONS**.
- ❷ Utilisez le curseur en direction haut/bas, gauche/droite pour sélectionner un sujet des menus.
- ❸ Utilisez la touche **OK** au centre du curseur pour valider.

### Rappeler réglages préférentiels

Sélectionnez **Rappeler régl. préf.** pour rétablir les réglages de l'image et du son, mémorisés dans le menu Configuration, voir p. 7, et appuyez sur la touche **OK** au centre du curseur.

### Arrêt programmé

Grâce à cette option, vous pouvez programmer une durée après laquelle le téléviseur passera automatiquement en position de veille.  
Le compteur compte à partir de **Arrêt** jusqu'à **180 min.** ou décompte à partir de **180 min.** jusqu'à **Arrêt**.  
Une minute avant la mise en veille du téléviseur, le décompte de la dernière minute apparaîtra à l'écran. Vous pouvez toujours arrêter le téléviseur avant l'heure d'arrêt programmée ou reprogrammer l'heure d'arrêt avant la mise en veille automatique.

### Verrouillage

Si le téléviseur est verrouillé, il ne peut être mis en service qu'à l'aide des touches chiffrées sur la télécommande. Il n'y a pas moyen d'utiliser les touches - et + à l'avant du téléviseur pour sélectionner une chaîne de télévision. De cette manière, vous évitez l'utilisation non autorisée du téléviseur.  
Si le message **Verrouillage Marche** apparaît, il faut mettre le verrouillage hors service pour utiliser les touches - ou + du téléviseur afin de sélectionner une chaîne de télévision.

### Mode démonstration

En sélectionnant cette option du menu, vous démarrez une animation en boucle continue, vous présentant votre téléviseur. Cette animation n'a aucune fonction opérationnelle.  
Appuyez sur la touche **OK** au centre du curseur pour mettre hors service le Mode démonstration.

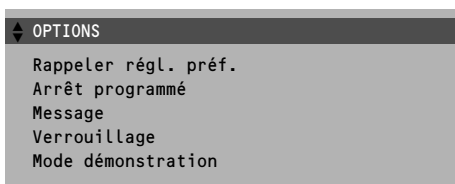

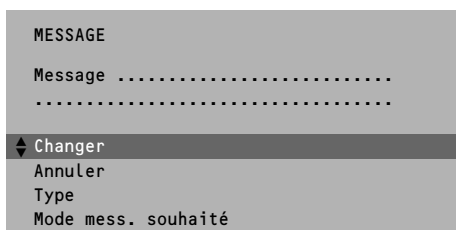
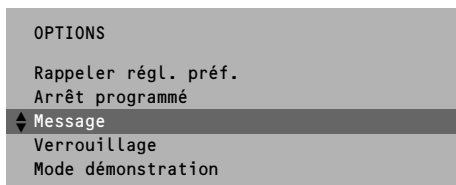

### Message

Avec cette fonction, vous pouvez vous-même entrer un message personnel qui s'affichera automatiquement à l'écran dès que l'appareil est allumé depuis la position veille.

Ex. Je rentrerai tard ce soir. Ne m'attends pas pour manger.

### Changer

- Choisissez avec le curseur haut/bas la lettre ou le chiffre que vous voulez introduire.
- Choisissez avec le curseur droite les positions suivantes.
- Appuyez sur la touche **OK** au centre du curseur quand vous avez introduit le message complet.

### Annuler

- Appuyez sur la touche **OK** au centre du curseur pour effacer le message.

### Type

- Appuyez sur le curseur gauche/droite pour choisir le mode d'affichage du message : **Fondu**, **Estompé**, **Défilant** ou **Déroulant**.  
L'affichage du déroulant est une sélection aléatoire des 3 autres types d'affichage.

### Mode message souhaité

- Appuyez sur le curseur gauche/droite pour choisir la fréquence d'affichage du message : **Continu**, **Une fois** ou **Non**.

### Activer message

- Mettez votre téléviseur en mode de veille.  
Le message apparaît à l'écran dès que le téléviseur est de nouveau mis en marche.  
Si vous avez sélectionné **Une fois**, le message disparaît après 30 secondes.  
Si vous avez sélectionné **Continu**, le message restera à l'écran jusqu'à ce que la fréquence d'affichage soit arrêtée dans le menu Message.  
Le message n'apparaît pas quand la fonction Sous-titre permanent est mise en position **Marche**. Voir p. 8.

## Les touches sur la face avant du téléviseur

Si votre télécommande est perdue ou cassée, vous pouvez toujours modifier quelques réglages de base de l'image et du son avec les touches sur la face avant du téléviseur.

- Appuyez plusieurs fois sur la touche **MENU** pour choisir **Volume**, **Lumière**, **Couleur**, **Contraste**, **Aigus** ou **Graves**.
- Appuyez sur la touche - ou + pour régler le paramètre choisi.  
Quand les réglages ne sont pas affichés, les touches - et + vous permettent de sélectionner les chaînes de télévision.

*Le réglage sélectionné disparaît automatiquement quand vous n'opérez pas de sélection ni de réglages dans les 10 secondes.*



# Télétexte

Certaines chaînes de télévision transmettent des informations au moyen d'un système télétexte. Chaque chaîne qui dispose d'un télétexte transmet une page d'informations sur l'utilisation du système télétexte. Cherchez la page télétexte à l'aide de l'index (en général, il se trouve à la page 100).

Les chaînes de télévision peuvent transmettre le télétexte de manières différentes.

Des couleurs peuvent apparaître dans la ligne d'options correspondant aux touches de couleurs de votre télécommande.

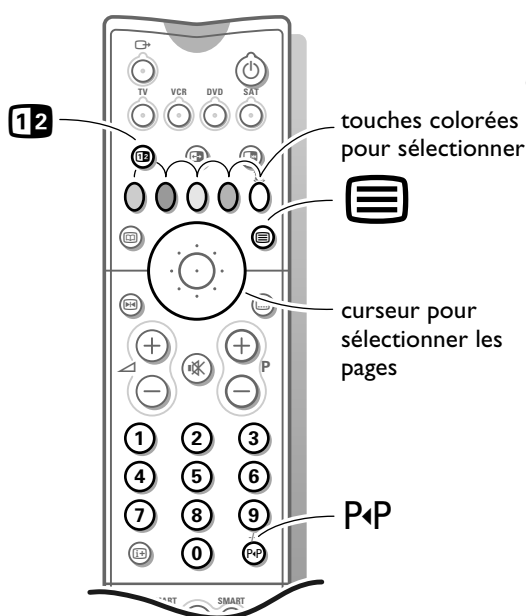

## Système de télétexte à gestion personnalisée

Le système Easy Text réduit considérablement le temps d'attente (à condition que la télétransmission de la chaîne de télévision soit activée pendant au moins une demi-minute) par :

- une **sélection directe** des pages précédentes ou suivantes et des pages en référence à la ligne d'options
- une **liste des pages les plus souvent regardées** : les pages étant sélectionnées, sont mises dans une liste de pages préférentielle de manière à être immédiatement disponibles
- la **pré-mémorisation des numéros de pages** à partir de la page visualisée
- la **pré-mémorisation des sous-pages**.

## Mise en et hors service du télétexte

- Appuyez sur **☰** pour mettre le télétexte en ou hors service. Le contenu apparaît à l'écran ainsi que deux lignes d'informations en haut et une ligne d'options en bas.

## Sélection d'une page de télétexte

### A l'aide des touches chiffrées

- Introduisez le numéro de page désirée avec les touches chiffrées. Le compteur de pages cherche la page ou la page apparaît immédiatement quand le numéro de page a été mis en mémoire.  
*Un message apparaîtra si vous avez introduit un numéro non existant ou mauvais. Des numéros de pages commençant par 0 ou 9 n'existent pas. Introduisez le numéro de page correct.*

### A l'aide de la ligne d'options

- Choisissez le sujet souhaité à l'aide des touches colorées correspondant aux options en bas de l'écran .

## Sélection de l'Image/Télétexte

- Choisissez une chaîne de TV qui diffuse le télétexte.
- Appuyez sur la touche **12**.  
L'écran est diffusé en 2 parties: le côté gauche pour l'image principale/normale, le côté droit pour la diffusion du télétexte par la chaîne TV sélectionnée.
- Appuyez de nouveau sur la touche **☰** pour revenir à un affichage en plein écran.

## Contrôle rapide des pages de télétexte

- Appuyez sur le curseur haut/bas ou sur la touche **+ P** - pour visualiser les pages précédentes ou suivantes.

## Sélection de la page télétexte précédente

- Appuyez sur la touche **P/P**.

## Sélection de l'index du système télétexte

- Dans le mode Télétexte, appuyez sur la touche blanche pour faire apparaître l'index (en général p. 100).

### Uniquement pour les diffuseurs utilisant les systèmes télétexte TOP.

T.O.P trie les pages en catégories et ajoute d'autres possibilités pour améliorer la facilité d'utilisation.

- Appuyez sur **i+**. Un aperçu T.O.P. des divers sujets apparaît. Toutes les chaînes de télévision ne transmettent pas le télétexte T.O.P. Un aperçu T.O.P. n'est pas possible lorsque la fonction 2 écrans est activée.
- Sélectionnez avec le curseur haut/bas, gauche/droite le sujet souhaité et appuyez sur la touche **OK** située au centre du curseur.

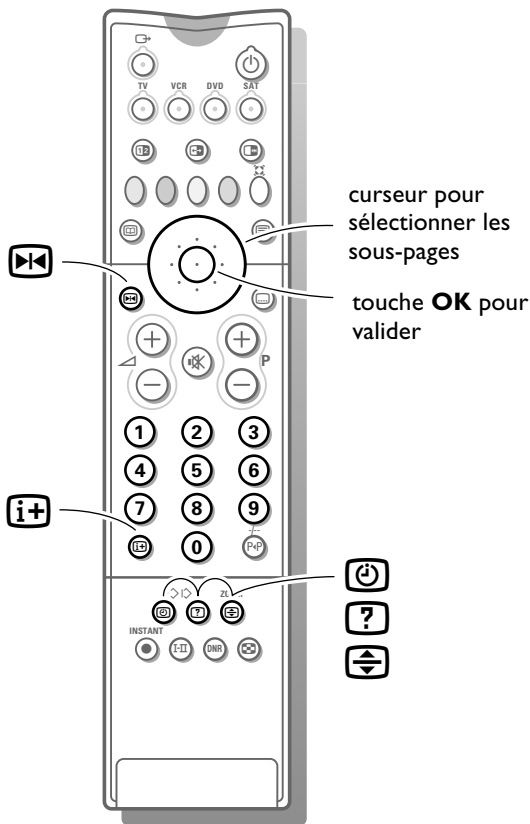

## Sélection des sous-pages

Quand un numéro de page choisi contient plusieurs sous-pages, une sous-page apparaît à l'écran. Le numéro coloré dans la première ligne d'informations indique la sous-page affichée.

Les autres sous-pages peuvent être sélectionnés de deux façons :

### 1. Avec le curseur gauche/droite

Les autres numéros de sous-pages apparaissent en blanc dès que la transmission les a trouvés. Ils sont mémorisés de sorte qu'ils sont continuellement disponibles tant que la page de télétexte est affichée à l'écran.

- Choisissez à l'aide du curseur gauche/droite la sous-page précédente ou suivante.

### 2. Avec la touche **Ⓢ** :

Introduisez le numéro de la sous-page vous-même.

- Appuyez sur **Ⓢ**. Introduisez la sous-page avec les touches chiffrées, p.ex. 3 pour la troisième page de sept sous-pages. Le téléviseur cherche la sous-page désirée.

Sous-pages alternant automatiquement :

- Appuyez de nouveau sur **Ⓢ** pour effacer la sous-page introduite. Les sous-pages alternent automatiquement.
- Appuyez de nouveau sur **Ⓢ** afin de choisir les sous-pages avec le curseur gauche/droite de nouveau.

## Fonctions télétexte spéciales

### Arrêt

- Appuyez sur **▶◀** pour arrêter le compteur de page si vous avez introduit un mauvais numéro ou si la page n'est pas disponible.
- Introduisez ensuite un autre numéro de présélection.

### Zoom

- Appuyez plusieurs fois sur **⏏** pour afficher la partie supérieure, inférieure et pour retourner au format d'image normal. Quand la fonction zoom est activée, vous pouvez faire défiler le texte ligne par ligne en utilisant le curseur haut/bas.

### Informations cachées

- Appuyez sur **?** pour appeler/effacer des informations cachées, comme des solutions de jeux ou des réponses à des questions.

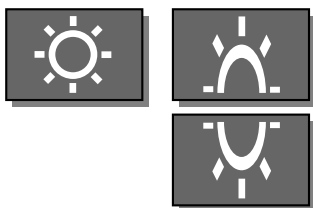

# Branchement des périphériques

| Schéma des connexions |  |
|-----------------------|--|
| Amplificateur         |  |
| DVD                   |  |
| Décodeur              |  |
| VCR1                  |  |
| VCR2                  |  |
| Antenne               |  |

Vous pouvez brancher une large gamme d'appareils électroniques sur votre téléviseur. Les diagrammes de connexion suivants vous décrivent le mode de connexion. Consultez aussi **Diagramme des connexions** dans le menu **INSTALLATION**, où les différentes possibilités de connexion sont présentées. Chaque fois qu'une option du menu est sélectionnée, un graphique sur la connexion est présenté. Ces graphiques n'ont pas de fonction opérationnelle.

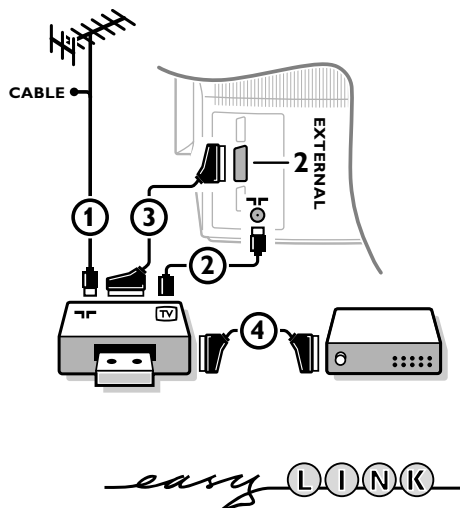

## Magnétoscope

- Branchez les câbles d'antenne ①, ② et, pour obtenir une meilleure qualité d'image, un câble péritel ③ tel qu'indiqué en regard.

Si votre magnétoscope est pourvu de la fonction EasyLink, le câble péritel fourni avec le magnétoscope doit être branché à **EXTERNAL 2** pour pouvoir profiter pleinement de la fonction EasyLink.

Uniquement si vous ne branchez pas le câble péritel ③, vous devez procéder aux étapes suivantes :

### Recherche et mise en mémoire du signal de teste de votre magnétoscope

- Retirez le câble d'antenne ① de l'entrée d'antenne de votre magnétoscope.
- Mettez votre téléviseur en service et branchez le magnétoscope sur signal test. (Consultez le manuel de votre magnétoscope.)
- Cherchez le signal test de votre magnétoscope comme vous avez recherché et mis en mémoire les chaînes de télévision. Voir Installation, Mémoriser les chaînes de télévision, Installation manuelle, p. 5.
- Mémorisez le signal test sous le numéro de programme 0 ou entre 90 e 99.
- Introduisez de nouveau la fiche d'antenne dans l'entrée d'antenne de votre magnétoscope après avoir mémorisé le signal test.

### Décodeur et magnétoscope

- Branchez un câble péritel ④ sur la prise péritel de votre décodeur et sur la prise péritel spéciale de votre magnétoscope. Consultez également le manuel de votre magnétoscope.

Voir également Mémoriser les numéros de progr. Décodeur, p. 7.

Si vous ne disposez pas de magnétoscope, vous pouvez également connecter votre décodeur directement à **EXTERNAL 1** ou **2** avec un câble péritel.

## Magnétoscope et autres appareils périphériques (excepté DVD)

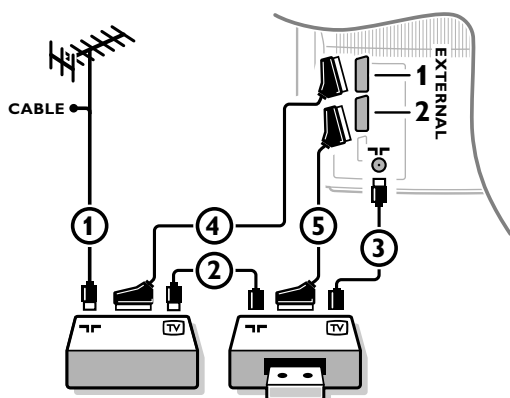

- Branchez les câbles d'antenne ①, ② et ③ tel qu'indiqué en regard. Vous obtiendrez une meilleure qualité d'image si vous branchez le câble péritel supplémentaire ⑤ à **EXTERNAL 2** et le câble péritel ④ à **EXTERNAL 1** ou 3.
- Cherchez le signal test de votre appareil périphérique tout comme pour un magnétoscope.

En connectant un magnétoscope à **EXTERNAL 1**, vous ne pouvez enregistrer qu'un programme de votre téléviseur.

**EXTERNAL 2** vous permet d'enregistrer à partir de votre téléviseur ou d'un autre appareil branché. Voir Enregistrer avec votre magnétoscope, p. 19.



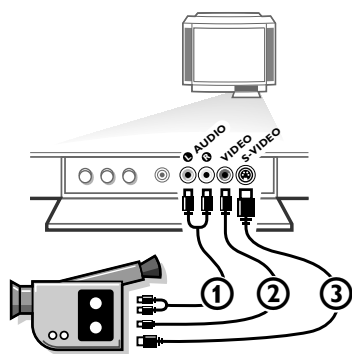

## Caméra et caméscope

- Branchez votre caméra ou caméscope à l'avant de votre téléviseur.
- Branchez l'installation sur **VIDEO** (2) et **AUDIO L** (1) pour un appareil mono.
- Appuyez plusieurs fois sur la touche I-II sous la trappe de la télécommande, pour sélectionner le son venant de l'un ou des deux haut-parleurs de votre téléviseur.
- Branchez également sur **AUDIO R** (1) pour un appareil stéréo. Vous obtiendrez la qualité S-VHS avec un caméscope S-VHS en branchant les câbles S-VHS sur **S-VIDEO** (3) et sur **AUDIO** (1).

## Autres appareils périphériques

Branchez le câble péritel (1) tel qu'indiqué en regard.

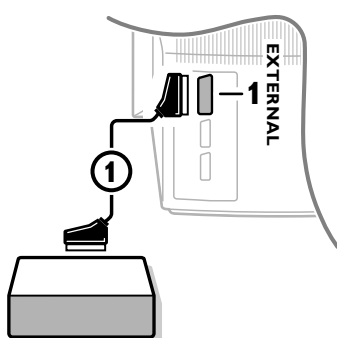

**Seulement pour un appareil DVD :**

- Appuyez simultanément sur les touches (⊕) et (?).

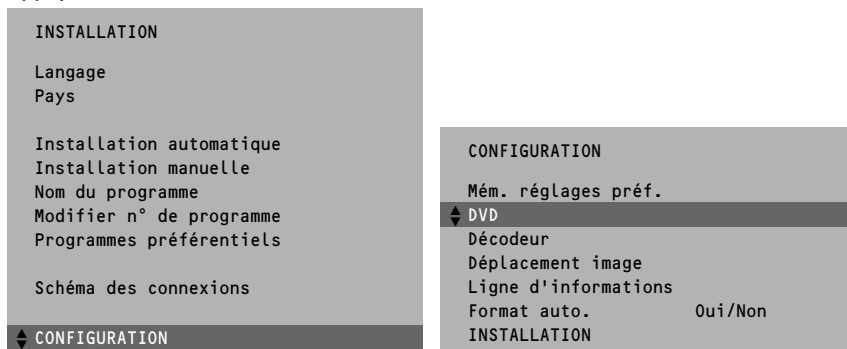

- Sélectionnez **DVD Oui** dans le menu Configuration du menu **INSTALLATION**. Vous obtiendrez ainsi le meilleur confort visuel pour votre DVD.
- Appuyez sur la touche rouge ● pour faire disparaître tous les menus de l'écran.

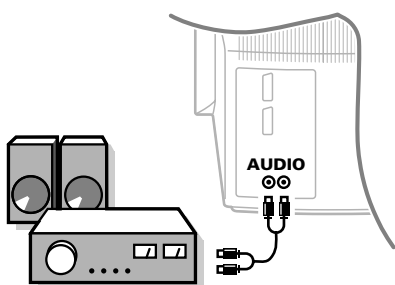

## Installation audio / Amplificateur

- Branchez, pour ce faire, les câbles audio sur l'entrée audio de votre installation et sur **AUDIO L** et **R** à l'arrière de votre téléviseur. Vous pouvez ainsi reproduire le son du téléviseur via votre installation audio.

## Casque

- Introduisez la fiche dans la prise du casque à l'avant du téléviseur.
- Appuyez sur  $\times$  sur la télécommande pour mettre hors service les haut-parleurs de votre téléviseur.  
*La prise du casque a une impédance de 8 à 4000 Ohm et est du type 3,5 mm.*

Choisissez **Casque** dans le menu **SON**, afin de régler le volume du casque et afin de sélectionner la langue synchronisée ou originale (lorsque la chaîne de télévision transmet en deux langues) pour le son de votre casque Voir p. 10.

Si vous voulez brancher d'autres appareils sur votre téléviseur, consultez votre revendeur.

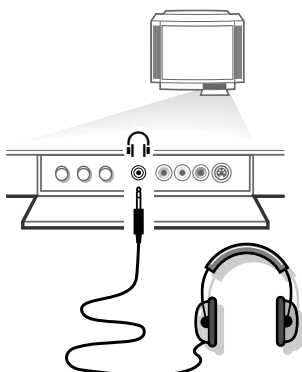



## Pour sélectionner les périphériques

Si vous disposez d'un magnétoscope pourvu de la fonction EasyLink et que ce dernier est connecté à votre téléviseur, votre téléviseur sera mis en service dans certains cas, même s'il était en position veille. (P. ex. lors de la lecture de la bande,...) Cela n'est pas possible lorsque Verrouillage Marche est sélectionné.

### Un appareil branché uniquement avec un câble d'antenne :

- Choisissez, à l'aide des touches chiffrées, le numéro de programme sous lequel vous avez mémorisé le signal test.

### Un appareil branché avec un câble péritel ou à l'avant du téléviseur

- Appuyez plusieurs fois sur la touche  afin de sélectionner **EXT1**, **EXT2**, **EXT3** ou **FRONT**, l'entrée sur laquelle vous avez branché votre appareil à l'arrière ou à l'avant de votre téléviseur.

Remarque: la plupart des périphériques (décodeur, magnétoscope) gèrent d'eux-mêmes la connexion.

### Voulez-vous revenir à l'image du téléviseur ?

- Introduisez, à l'aide des touches chiffrées, le numéro de programme de la chaîne de télévision que vous voulez regarder.

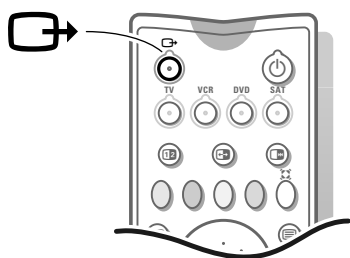

## Touches pour le magnétoscope, DVD ou satellite

La plupart des magnétoscopes qui font partie de notre gamme de produits fonctionnent à partir de la télécommande de votre téléviseur.

- Appuyez sur la touche **VCR**, **DVD** ou **SAT** selon le périphérique que vous voulez commander avec cette télécommande.

### Magnétoscope

Appuyez sur la touche **VCR** avant d'appuyer sur les touches spécifiques de commande du magnétoscope.

- pour enregistrer,
- ◀◀ pour le rebobinage,
- pour l'arrêt,
- ▶ pour le mode lecture,
- ▶▶ pour le bobinage,
- /- pour la sélection de numéros de programmes à un ou à deux chiffres au départ du magnétoscope ou DVD,
- + P - pour visualiser rapidement les chaînes de télévision durécepteur de votre magnétoscope,
- 0 à 9 pour sélectionner les chaînes de télévision à partir de votre magnétoscope,
- ⏻ pour mettre le magnétoscope en veille.

Ces touches fonctionnent avec les magnétoscopes supportant le protocole RC5 standard.

Si votre magnétoscope dispose de la fonction EasyLink, la touche **INSTANT** ● pour enregistrement et arrêt **sous le volet de la télécommande du téléviseur** peuvent être commandées dans le mode TV.

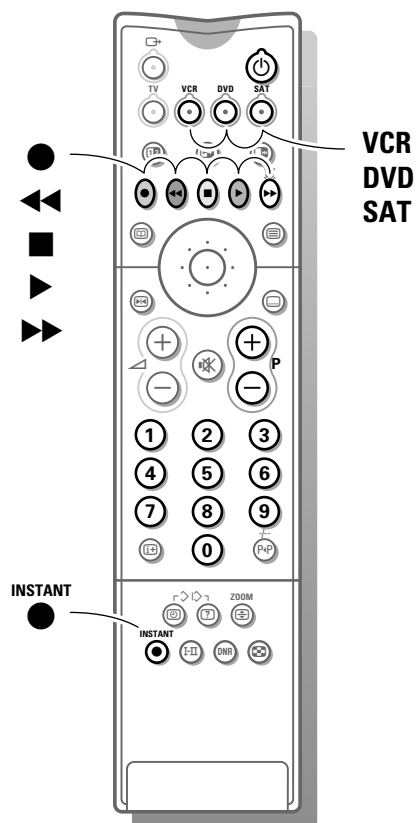

## Enregistrer avec un magnétoscope sans EasyLink

Pour obtenir la qualité S-VHS, le lecteur caméra S-VHS ou magnétoscope S-VHS, doit directement être branché au magnétoscope S-VHS effectuant l'enregistrement.

### 1. Enregistrer un programme de télévision

- Choisissez le numéro de programme sur votre magnétoscope.
- Mettez votre magnétoscope en position d'enregistrement. (Consultez le manuel de votre magnétoscope.)

*Changer de numéro de programme sur votre téléviseur ne dérange pas l'enregistrement.*

### 2. Enregistrer un programme sur votre magnétoscope branché à EXTERNAL 2 au départ d'appareils audio ou vidéo branchés sur EXTERNAL 1, EXTERNAL 3 ou à l'avant du téléviseur

- Mettez l'appareil en service.
- Choisissez la connexion correcte sur votre magnétoscope.
- Mettez votre magnétoscope en position d'enregistrement. Vous enregistrez ce que vous voyez à l'écran.

*Ne changez pas les numéros de programme ou ne débranchez pas votre téléviseur lorsque vous êtes en train d'enregistrer !*

## Enregistrer avec un magnétoscope par EasyLink



Si un magnétoscope S-VHS pourvu de la fonction EasyLink est branché, il est possible d'enregistrer en qualité S-VHS à partir d'un appareil périphérique S-VHS branché à l'avant de votre téléviseur (p.ex. d'un caméscope S-VHS)

Il est possible de commencer un enregistrement direct du programme qui est reproduit à l'écran de la télévision.

- Appuyez sur la touche **INSTANT** ● enregistrement sous le volet de la télécommande du téléviseur ou du magnétoscope ou sur la touche d'enregistrement sur le magnétoscope.

Le magnétoscope est mis en fonction s'il se trouve dans la position de veille et un message indiquant ce qui est enregistré apparaît à l'écran. Le magnétoscope commence l'enregistrement du programme de télévision sélectionné.

- Appuyez à nouveau sur la touche **INSTANT** ● pour arrêter l'enregistrement.

Lorsque vous enregistrez un programme d'un appareil périphérique branché sur **EXTERNAL 1, 3** ou **FRONT**, il est interdit de choisir un autre programme de télévision à l'écran. Si vous souhaitez néanmoins revenir sur le programme de TV, un deuxième appui successif fera apparaître à l'écran le programme demandé auquel cas l'enregistrement du périphérique sera arrêté et le magnétoscope passera en veille. Si vous mettez votre appareil en veille tandis que vous enregistrez un programme à partir d'un appareil périphérique branché sur **EXTERNAL 1, 3** ou **FRONT**, le voyant vert clignotant sur la face avant de votre téléviseur indique que vous êtes en train d'enregistrer. Le voyant arrête de clignoter après la fin de l'enregistrement.

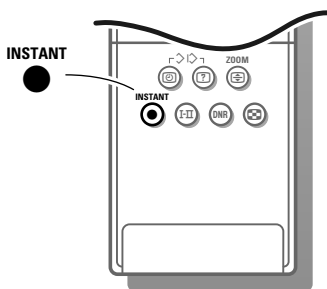

# Conseils

## Entretien de l'écran

Nettoyez votre téléviseur avec un chiffon doux légèrement humide.

N'utilisez pas de produit de nettoyage agressif susceptible d'abîmer la couche de protection de votre écran.

## Mauvaise image

Avez-vous choisi le bon système de télévision ? Votre téléviseur et/ou votre antenne interne se trouvent-ils trop près des haut-parleurs, d'une installation audio sans prise de terre, de tubes néon, etc. ? La proximité de montagnes ou de hauts immeubles peut être à l'origine d'images dédoublées ou d'ombres. Parfois, on obtient une meilleure qualité d'image en changeant la direction de l'antenne externe. Est-ce que l'image ou le télétexte est méconnaissable ? Vérifiez si vous avez introduit la fréquence correcte. Voir Installation, p. 5.

La luminosité et le contraste sont-ils déréglés ? Sélectionnez Rappeler régl. préf. dans le menu Configuration.

Une mauvaise qualité d'image est parfois possible quand une caméra S-VHS, raccordée à l'avant de l'appareil, fonctionne alors qu'un autre appareil est connecté à EXT1 ou EXT2. Dans ce cas, mettez un des appareils hors service.

## Absence d'image

L'antenne est-elle correctement raccordée ? Les fiches sont-elles fermement enfoncées dans la prise d'antenne ? Le câble d'antenne est-il en bon état et muni des fiches adéquates ? Les dispositifs de branchement à un éventuel second téléviseur sont-ils en bon état ? En cas de doute, consultez votre revendeur.

## Télécommande

Si votre téléviseur ne réagit plus aux commandes, il est possible que les piles soient usées. Vous pouvez toujours utiliser la touche Menu et les touches +/- qui se trouvent à l'avant du téléviseur.

## Menu

Vous n'avez pas choisi le menu que vous vouliez. Appuyez une nouvelle fois sur la même touche pour sortir du menu.

## Toujours pas de résultats ?

Mettez votre téléviseur hors service. Remettez-le en service.

**N'essayez jamais de réparer vous-même une panne de téléviseur.**

Consultez votre revendeur ou un technicien.

## Que faire lorsque votre téléviseur est usagé ?

Votre nouveau téléviseur contient des parties et matériaux recyclables et réutilisables. Des entreprises spécialisées démontent les téléviseurs arrivés en fin de cycle de vie pour récupérer les parties et matériaux réutilisables de manière à réduire au minimum les déchets. Informez-vous sur les dispositions de votre pays concernant les vieux téléviseurs.

## Que faire avec les piles usagées

Même si les piles livrées avec la télécommande ne contiennent pas de métaux lourds tels que le mercure ou le cadmium, la législation de certains pays peut cependant interdire la dépose de piles usagées dans les déchets ménagers. Informez-vous pour connaître les dispositions en vigueur dans votre pays.

# Index

- a** ACI, 5
- arrêt programmé, 11
- arrêt sur l'image, 8
- c** câble péritel, 16
- caméscope, 17
- casque, 17
- choisir les chaînes de télévision, 5
- classement des chaînes de télévision, 6
- configuration TV, 7
- contour, 10
- contraste dynamique, 10
- d** décodeur, 7
- deux écrans, 13
- digital scan, 10
- DNR, 9
- DVD, 17
- e** émission bilingue, 9
- enregistrer, 19
- f** format d'image, 9
- fréquence, 5
- g** guide des programmes, 13
- h** heure, 9
- hue, 10
- i** incroyable surround, 8
- informations à l'écran, 8
- installation automatique, 5
- installation manuelle, 5
- l** langage, 4
- ligne d'informations, 7
- liste des programmes, 8
- m** magnétoscope, 18
- mémorisation réglages préférentiels, 7
- mémoriser des chaînes de télévision, 4
- menu langage, 4
- message, 12
- mise en service du téléviseur, 3
- modifier n° de programme, 6
- n** nom du programme, 6
- numérique, 9
- p** pays, 4
- programmes préférentiels, 6
- r** ralenti, 9
- rappeler réglages préférentiels, 11
- rechercher les chaînes de télévision, 5
- réglages de l'image, 10
- réglages du son, 10
- s** sélection du son, 9
- smart image et son, 9
- son arrêté, 8
- sous-pages télétexte, 15
- sous-titres, 8
- stéréo, 9
- S-VHS, 19
- t** télétexte, 14
- v** verrouillage, 11
- volume, 8

# Lexique

## 100 Hz

Avec cette technologie, regarder votre téléviseur est plus reposant pour les yeux. Les téléviseurs conventionnels produisent 50 images par seconde. A cette fréquence, l'oeil humain perçoit une perturbation, surtout sur les surfaces larges et brillantes. Avec la technologie 100 Hz, chaque image est régénérée 100 fois par seconde. Ceci permet de supprimer l'effet de scintillement.

## Arrêt sur image

Mode TV qui vous permet de "geler" une image pour pouvoir étudier commodément un détail précis, par exemple pour noter certaines informations figurant dans les programmes comme un numéro de téléphone.

## Automatic Channel Installation (ACI)

(Installation automatique des chaînes)  
Ce système installe automatiquement toutes les chaînes dans le même ordre que votre câble-opérateur (dans la mesure bien sûr où vous recevez les chaînes en question). Il ajoute également automatiquement le numéro et le nom du programme. Avec l'ACI, l'installation des chaînes est entièrement automatique, simple et réalisée en quelques secondes.

## Digital Scan

Innovation qui élimine le scintillement de l'image, c'est-à-dire les vibrations horizontales des lignes de l'image. Associé à la technologie 100 Hz, il offre une image aussi stable qu'une diapositive.

## DNR

Le réducteur numérique de bruit réduit le bruit de l'image. Il suffit de jouer sur le réglage du DNR pour atténuer le bruit de l'image et obtenir des images claires et sans distorsion.

## EasyLink

Système de bus numérique 'intelligent' ESI entre les éléments audio des chaînes HiFi et entre les téléviseurs et les magnétoscopes. Une seule touche suffit à sélectionner et à contrôler la source.

## Easy Text

Mémoire télétexte qui mémorise vos pages télétexte préférées et vous permet d'y accéder instantanément.

## Menu

Affichage structuré et global, sur l'écran, des fonctions d'installation et d'utilisation. Vous pouvez les sélectionner à l'aide de la télécommande.

## Nicam

Méthode de transmission du son stéréo numérique pour les téléviseurs, utilisée par exemple en France, en Scandinavie, Belgique, Espagne et Portugal. Le son stéréo numérique NICAM est d'une qualité comparable à celle des disques compacts.

## NTSC

Système de transmission de signaux couleur composites utilisé aux Etats-Unis, au Japon et dans certains pays d'Amérique du sud et du sud-est asiatique.

## Prise péritel

Connecteur à 21 broches qui vous permet de connecter facilement divers types de matériels audio/vidéo et informatiques.

## Programmation de mise en veille

Fonctionnalité qui vous permet de programmer l'arrêt automatique de votre téléviseur.

## Réglage de la teinte

Sur les téléviseurs, système permettant de modifier à volonté l'équilibre entre les couleurs 'froide' et 'chaudes'.

## Préréglages Image et Son

Touches sur la télécommande pour sélectionner des réglages prédéfinis image et son d'une seule touche.

## Incredible Surround (Super stéréo)

Système pour améliorer les performances sonores de votre téléviseur ou de votre matériel audio. Il améliore l'effet stéréo en donnant l'impression que les haut-parleurs sont beaucoup plus écartés qu'ils ne le sont en réalité.

## Télétexte

Voir également Easy Text  
*WST*: Télétexte à la norme internationale.  
*FLOF*: Full Level one Features.  
Système utilisé par RTBF, BBC et RVE pour un accès rapide des pages de télétexte.  
*TOP*: Table of (Teletext) Pages. Système allemand pour améliorer la facilité d'utilisation des pages de télétexte.

## Verrouillage

Dispositif destiné à empêcher les enfants de regarder télévision. Le verrouillage s'active et se désactive à l'aide de la télécommande.