

Philips Professional and Business Solutions

22HFL5550D
26HFL5850D
32HFL5850D



DFU-DEC2008

PHILIPS

Sommaire

1 Important	4	6.9 Verrouillage ou déverrouillage d'une chaîne	18
1.1 Sécurité	4	6.10 Attribution d'un nom aux chaînes ou changement de nom	18
1.2 Entretien de l'écran	5	6.11 Configuration des réglages	19
1.3 Recyclage	5	6.12 Réglage de la sécurité	20
2 Votre téléviseur	6	6.13 Réglage du contrôle	20
2.1 Présentation des connecteurs	6	6.14 Réglage vidéo	21
3 Télécommande	8	6.15 Réglage du mode d'économie d'énergie	21
4 Mise en route	9	6.16 Réglage de l'horloge	22
4.1 Positionnement du téléviseur	9	7 Copie des données de configuration	23
4.2 Fixation murale du téléviseur	9	7.1 D'un périphérique USB vers le téléviseur	23
4.3 Branchement du câble d'antenne	10	7.2 Du téléviseur vers un périphérique USB	23
4.4 Raccordement au secteur	10	8 Healthcare (Santé)	24
4.5 Insertion des piles de la télécommande	10	9 Installation de dispositifs système	25
4.6 Préparation du téléviseur à l'accès aux services numériques	11	9.1 Smartcard	25
5 Présentation de la télécommande	13	9.2 Boîtier système interactif	25
6 Configuration du téléviseur	14	9.3 Réglage de la source de communication	25
6.1 Accès au menu de configuration (Setup)	14	10 Dépannage	26
6.2 Sélection d'une langue	14	10.1 Problèmes de communication	26
6.3 Sélection d'un pays	15	10.2 Problèmes d'image	26
6.4 Sélection d'une source de communication	15	10.3 Autres problèmes	26
6.5 Réglage du nombre de chaînes	15	11 Index	27
6.6 Installation automatique des chaînes	16		
6.7 Installation manuelle des chaînes	16		
6.8 Coupure du son de la source audio ou vidéo	18		

2008 © Koninklijke Philips Electronics N.V. Tous droits réservés.

Les caractéristiques sont sujettes à modification sans préavis. Toutes les marques mentionnées sont la propriété de Koninklijke Philips Electronics N.V. ou de leur propriétaire respectif. Philips se réserve le droit de modifier les produits à tout moment sans obligation d'adapter les produits déjà livrés.

Les informations contenues dans le présent mode d'emploi sont considérées exactes pour l'usage prévu du système. Si le produit, des modules de celui-ci ou des procédures associées, sont utilisés à des fins autres que celles spécifiées dans ce document, l'obtention de la confirmation de leur validité et leur applicabilité est requise. Philips garantit que l'équipement proprement dit ne représente en aucune façon une violation de brevets américains existants. Aucune autre garantie, explicite ou implicite, n'est accordée.

Garantie

- Risque de blessure corporelle, de détérioration du téléviseur ou d'annulation de garantie ! Ne tentez pas de réparer le téléviseur vous-même.
- Utilisez le téléviseur et ses accessoires conformément aux instructions du fabricant.
- Le symbole de mise en garde qui figure au dos du téléviseur signale un risque de choc électrique. Ne retirez pas le capot du téléviseur. Contactez toujours Philips pour les opérations de maintenance ou de réparation.



- Toutes les opérations dont l'exécution est explicitement interdite dans ce mode d'emploi, ainsi que les réglages et les procédures de montage déconseillés ou non autorisés peuvent entraîner l'annulation de la garantie.

Logiciel Open Source

Ce téléviseur utilise un logiciel Open Source.

Sur simple demande, Philips GBU Hospitality peut vous adresser ou mettre à votre disposition une copie complète, lisible par ordinateur, du code source correspondant sur un support adapté à l'échange de logiciel moyennant les seuls frais en vigueur applicables au processus de distribution physique des logiciels.

Pour obtenir ce code source, adressez votre demande à :

Philips Singapore Pte Ltd
- Philips GBU Hospitality
Software Development Manager
620A Lorong 1 Toa Payoh
Singapour 319762

Cette offre est valable pour une période de 3 ans suivant la date d'achat de ce produit.

Caractéristiques liées à la définition de pixels

Ce produit LCD est caractérisé par un nombre élevé de pixels couleur. Bien qu'il soit doté d'une définition de pixels effectifs de 99,999% ou supérieure, il est possible que quelques points noirs ou lumineux (rouges, bleus ou verts) apparaissent constamment sur l'écran. Ce phénomène est inhérent à la structure de l'écran LCD (conformément aux normes standard de l'industrie) et n'indique pas un dysfonctionnement.

Conformité aux normes EMF

En aucun cas, Koninklijke Philips Electronics N.V. fabrique et vend pour les consommateurs de nombreux produits qui, comme tout appareil électronique, ont la capacité d'émettre et de recevoir des signaux électromagnétiques. Un des principes de base de la gestion commerciale de Philips consiste à prendre toutes les mesures nécessaires en termes de santé et de sécurité pour ses produits, à se conformer à toutes les exigences légales applicables, et à appliquer les normes EMF en vigueur au moment de la commercialisation de ses produits.

Philips s'engage à développer, à produire et à commercialiser des produits qui n'ont aucun effet nuisible sur la santé. Philips confirme que si ses produits sont correctement manipulés pour leur usage prévu, leur utilisation est sécurisée conformément aux preuves scientifiques disponibles aujourd'hui.

Philips prend une part active au développement des normes EMF et de sécurité internationales, ce qui lui permet d'anticiper d'autres développements en matière de normalisation pour les intégrer très tôt dans ses produits.

Fusible secteur (Royaume-Uni uniquement)

Ce téléviseur est équipé d'une fiche moulée approuvée possédant un fusible. Si vous êtes amené à remplacer ce fusible secteur, vous devez utiliser un fusible de même type que celui indiqué sur la fiche (par exemple, 10 A).

1. Retirez le couvercle du boîtier du fusible et le fusible proprement dit.
2. Le fusible de rechange doit être conforme à la norme BS 1362 et être certifié ASTA. En cas de perte du fusible, contactez votre revendeur afin de connaître le type adéquat.
3. Remettez en place le couvercle du boîtier du fusible.

Afin d'assurer la conformité de ce produit avec la directive CEM, n'ôtez pas la fiche secteur du câble d'alimentation de ce produit.

Copyright



VESA, FDMI et le logo de compatibilité VESA sont des marques commerciales de Video Electronics Standards Association.

Windows Media est une marque commerciale ou une marque déposée de Microsoft Corporation aux Etats-Unis et/ou dans d'autres pays.

® Kensington et Micro Saver sont des marques déposées aux Etats-Unis par ACCO World Corporation et sont en cours d'enregistrement ou de demande dans le reste du monde. Toutes les autres marques déposées ou non sont la propriété de leur propriétaire respectif.

1 Important

Vous devez lire et comprendre toutes les instructions fournies dans ce mode d'emploi avant d'utiliser votre téléviseur. La garantie du produit ne s'applique pas en cas de dommages causés par le non-respect des instructions.

1.1 Sécurité

- Risque de choc électrique ou d'incendie !
 - N'exposez jamais le téléviseur à la pluie ou à l'eau. Ne placez pas de récipients d'eau, tels que des vases, à proximité du téléviseur. Si vous renversez des liquides sur ou à l'intérieur du téléviseur, débranchez immédiatement son câble d'alimentation de la prise électrique. Contactez Philips et demandez à faire vérifier votre produit avant de l'utiliser.
 - Le téléviseur, la télécommande et les piles doivent toujours être tenus à l'écart de toute flamme nue, ainsi que de toute autre source de chaleur, comme les rayons directs du soleil.
 - Pour éviter tout risque de propagation d'incendie, éloignez ce produit des bougies et autres flammes nues.
- 
- A circular prohibition sign with a diagonal slash over a lit candle in a holder, indicating that open flames are prohibited.
- N'insérez jamais d'objet dans les fentes d'aération ou les autres orifices du téléviseur.
 - Lorsque vous faites pivoter le téléviseur, assurez-vous que le câble d'alimentation ne subit aucune tension. Des tensions sur ce câble peuvent entraîner de mauvais contacts et former des arcs électriques.
 - Risque de court-circuit ou d'incendie !
 - N'exposez pas la télécommande ou les piles à la pluie, à l'eau ou à une température excessive.
- Veillez à ce qu'aucune pression ne soit exercée sur les fiches d'alimentation. Le mauvais contact des fiches d'alimentation peut former des arcs électriques ou déclencher un incendie.
 - Risque de blessure corporelle ou de détérioration du téléviseur !
 - Deux personnes sont nécessaires pour soulever et porter un téléviseur qui pèse plus de 25 kg.
 - Si vous envisagez de placer le téléviseur sur un socle, utilisez exclusivement le pied fourni. Fixez correctement le pied au téléviseur. Placez le téléviseur sur une surface plane, capable de supporter le poids du téléviseur et du pied.
 - Le téléviseur doit être fixé en utilisant le support mural approprié sur un mur capable de supporter son poids en toute sécurité. En aucun cas, Koninklijke Philips Electronics N.V. ne pourra être tenu responsable des accidents ou blessures corporelles résultant d'une fixation murale inadaptée.
 - Risque de blessure pour les enfants ! Respectez les consignes de sécurité suivantes pour empêcher le téléviseur de tomber et de blesser les enfants :
 - Ne placez pas le téléviseur sur une surface recouverte de tissu ou de toute autre matière sur laquelle il est possible de tirer.
 - Veillez à ce que le téléviseur ne dépasse pas des bords de la surface d'installation.
 - Ne placez pas le téléviseur sur un meuble haut (comme une bibliothèque) sans préalablement fixer le meuble et le téléviseur sur un support adapté (par exemple, un mur de béton).
 - Expliquez aux enfants qu'ils peuvent se mettre en danger en tentant d'escalader le meuble pour atteindre le téléviseur.
 - Risque de surchauffe ! N'installez pas le téléviseur dans un espace confiné, tel qu'une armoire. Laissez toujours un espace d'au moins 10 cm autour du téléviseur pour assurer une bonne ventilation.

Assurez-vous que les fentes d'aération du téléviseur ne soient pas obstruées par des rideaux ou tout autre objet.

- Risque de blessure corporelle, d'incendie ou de détérioration du câble d'alimentation ! Veillez à ne pas placer le téléviseur ou tout autre objet sur le câble d'alimentation.
- Par temps d'orage, débranchez le câble d'alimentation du secteur et le câble d'antenne du téléviseur. En cas d'orage, évitez de toucher au téléviseur, au câble d'alimentation et au câble d'antenne.
- Risque de lésion auditive ! Limitez l'utilisation du casque et des écouteurs à un volume élevé ou pendant de longues périodes.
- Ne laissez jamais les enfants grimper sur le téléviseur ni jouer avec celui-ci.
- Placez le téléviseur à un endroit d'où il ne risque pas de tomber.
- Si le téléviseur a été transporté à des températures basses (inférieures à 5°C) :
 1. Retirez le téléviseur de son carton.
 2. Attendez que le téléviseur s'adapte à la température ambiante de la pièce.
 3. Installez le téléviseur.

1.2 Entretien de l'écran

- Évitez autant que possible d'afficher des images statiques. Les images statiques sont des images qui restent affichées à l'écran de façon prolongée. Par exemple : menus à l'écran, pages télétexte, barres noires, informations boursières, logos de chaînes et horloge. Si vous devez utiliser des images statiques, réduisez le contraste et la luminosité afin de ne pas endommager l'écran.
- Débranchez le cordon d'alimentation du téléviseur avant de nettoyer celui-ci.
- Nettoyez le téléviseur et son cadre à l'aide d'un chiffon doux et sec. N'utilisez pas de produits ménagers, chimiques ou autres à base d'alcool qui pourraient abîmer l'écran.

- Risque de détérioration de l'écran du téléviseur ! Évitez de toucher, pousser et frotter l'écran avec un objet, quel qu'il soit.
- Pour éviter toute déformation ou décoloration, essuyez rapidement les gouttes d'eau.

1.3 Recyclage

- Votre produit est fabriqué avec des matériaux et des composants de haute qualité, recyclables et réutilisables.
- Ce produit est fabriqué à partir de matériaux conçus pour être recyclés. La présence du symbole de poubelle barrée indique que le produit est conforme à la directive européenne 2002/96/CE :



- Ne jetez pas votre appareil avec les déchets ménagers. Renseignez-vous auprès de votre revendeur pour connaître la réglementation applicable au recyclage de votre produit en toute sécurité. La mise au rebut inadaptée de votre ancien produit est dangereuse pour l'environnement et pour la santé.
- La télécommande fournie avec ce produit fonctionne avec piles conformes à la directive européenne 2006/66/CE et ne doit pas être jetée avec les déchets ménagers. Renseignez-vous auprès de votre revendeur pour connaître les réglementations locales applicables à la mise au rebut et à la collecte séparée des piles usagées.

2 Votre téléviseur

2.1 Présentation des connecteurs

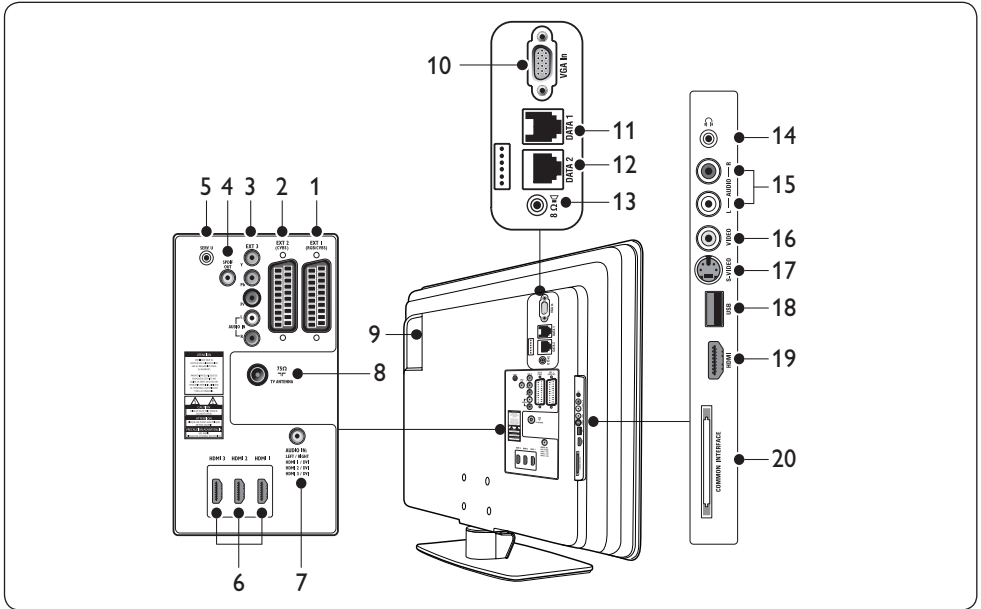

- EXT 1**
Première prise péritel pour les lecteurs DVD, magnétoscopes, récepteurs numériques, consoles de jeux et autres périphériques avec prise péritel. Assure la prise en charge des connexions Audio G/D, entrée/sortie CVBS et RVB.
- EXT 2**
Deuxième prise péritel. Assure la prise en charge des connexions Audio G/D et entrée/sortie CVBS.
- EXT 3**
Vidéo composantes (Y Pb Pr) et connecteurs d'entrée Audio G/D pour lecteurs DVD.
- SPDIF OUT**
Connecteurs de sortie audio pour Home Cinéma et autres systèmes audio.
- SERV. U**
Connecteur réservé à l'usage du personnel de maintenance (ne branchez pas votre casque à ce connecteur).
- HDMI 1/2/3**
Connecteurs d'entrée HDMI pour lecteurs de disque Blu-ray, récepteurs numériques, consoles de jeux et autres périphériques haute définition.
- AUDIO IN**
Connecteur d'entrée audio pour PC (à utiliser lors de la connexion d'un PC via un adaptateur DVI-HDMI).
- TV ANTENNA**
Logement SmartCard
Logement pour SmartCard 32 broches compatible.
- VGA In**
Connecteurs d'entrée pour ordinateur et autres périphériques.
- DATA 1 (RJ 12)**
Port de connexion pour terminal système.
- DATA 2 (RJ 45)**
Port de connexion pour terminal système.
- 8 Ω**
Connecteur pour haut-parleur de salle de bain. Utilisez une prise stéréo.

14.  (Casque)
Prise mini-jack stéréo.
 15. **AUDIO L/R**
Connecteurs d'entrée audio G/D pour périphériques composites et S-Vidéo.
 16. **VIDEO**
Connecteur d'entrée vidéo pour périphériques composites.
 17. **S-VIDEO**
Connecteur d'entrée S-Vidéo pour périphériques S-Vidéo.
 18. **USB**
Connecteur USB pour périphériques de stockage.
 19. **HDMI**
Autre connecteur HDMI pour périphériques mobiles haute définition.
 20. **COMMOM INTERFACE**
Logement pour modules CAM.
3. **MENU**
 4. **VOLUME +/-**
 5. Voyant d'alimentation/Capteur de la télécommande
 6. Horloge

-  **Remarque**
Pour des informations supplémentaires relatives au branchement, reportez-vous au mode d'emploi des périphériques concernés.

2.1.1 Touches, boutons et voyants latéraux

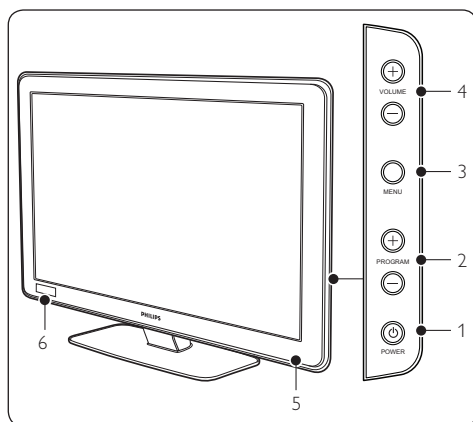

1. **POWER**
2. **PROGRAM +/-**

3 Télécommande

Pour en savoir plus sur la télécommande, reportez-vous au chapitre 5, *Présentation de la télécommande*.

Télécommande hôte

Cette télécommande est utilisée à des fins d'installation et de configuration.

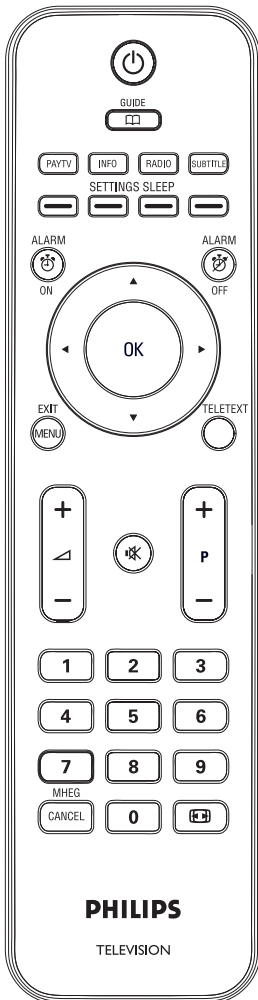

Télécommande de configuration

Vous pouvez vous procurer cette télécommande séparément afin d'avoir accès aux fonctions Institutional TV/Professional and Business Solutions et aux réglages SmartCard.

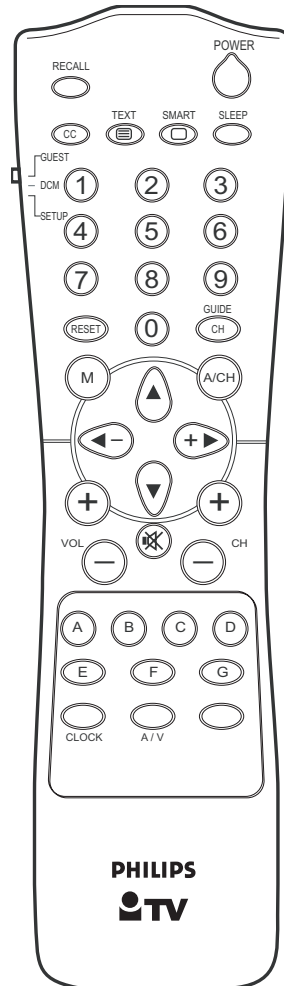

4 Mise en route

Cette section explique comment positionner et installer le téléviseur.

4.1 Positionnement du téléviseur

Après avoir lu et compris les consignes de sécurité de la *Section 1.1*, prenez en compte les points suivants avant de positionner votre téléviseur :

- Pour connaître la distance idéale pour regarder la télévision, multipliez la taille de l'écran par trois.
- Positionnez le téléviseur de sorte qu'il ne soit pas directement exposé aux rayons du soleil.
- Branchez vos périphériques avant de positionner le téléviseur.
- Votre téléviseur est équipé d'un verrou antivol Kensington situé à l'arrière de l'appareil.

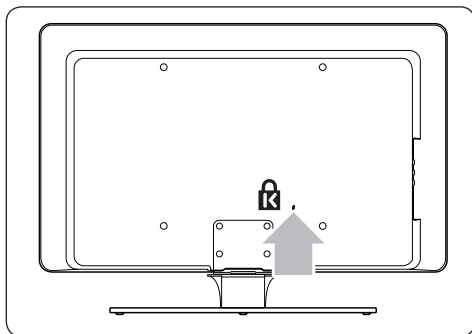

Si vous connectez un verrou antivol Kensington (vendu séparément), positionnez le téléviseur à proximité d'un objet permanent (une table, par exemple) auquel fixer le verrou.

4.2 Fixation murale du téléviseur

⚠ AVERTISSEMENT

Confiez la fixation murale du téléviseur à un installateur qualifié. En aucun cas, Koninklijke Philips Electronics N.V. ne pourra être tenu responsable des accidents ou blessures corporelles résultant d'une fixation murale inadaptée.

Etape 1 Achat d'un support mural compatible VESA

Suivant la taille de votre écran, achetez l'un des supports muraux répertoriés dans le tableau ci-dessous :

Taille de l'écran TV (en cm)	Support mural compatible VESA (en mm)	Instructions spécifiques
56 cm	Ajustable 100 x 100	Aucune
66 cm	Ajustable 100 x 200	Aucune
81 cm	Ajustable 300 x 300	Le support mural compatible VESA doit être ajusté à 200 x 300 avant d'être fixé au téléviseur.
107 cm ou plus	Fixe 400 x 400	Aucune

Etape 2 Fixation du support mural compatible VESA au téléviseur TV

1. Repérez les quatre écrous de montage au dos du téléviseur.

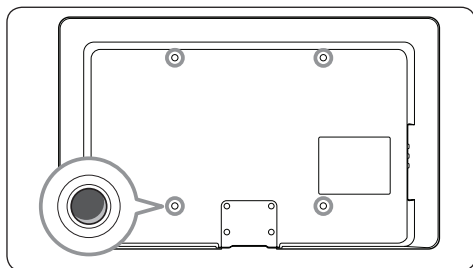

2. Reportez-vous aux instructions fournies avec le support mural compatible VESA.

REMARQUE

Pour fixer le support mural compatible VESA au téléviseur, utilisez des vis M4 pour les modèles 26 pouces (66 cm), M6 pour les modèles 32 pouces (81 cm) ou M8 pour les modèles de dimensions supérieures (vis non fournies).

4.3 Branchement du câble d'antenne

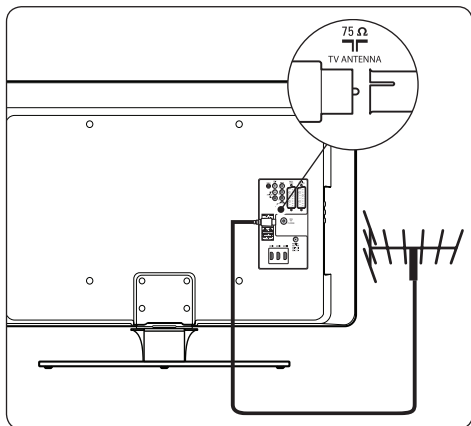

1. Repérez la prise d'antenne (**TV ANTENNA**) au dos de votre téléviseur.
2. Branchez une extrémité du câble d'antenne (non fourni) à la prise d'antenne (**TV ANTENNA**). Utilisez un adaptateur si le câble d'antenne n'est pas compatible.
3. Branchez l'autre extrémité du câble d'antenne à votre prise d'antenne, en veillant à ce que le câble soit correctement branché aux deux extrémités.

4.4 Raccordement au secteur

AVERTISSEMENT

Vérifiez que la tension secteur correspond à la tension indiquée au dos du téléviseur. Si la tension est différente, ne branchez pas le câble d'alimentation.

Procédure de raccordement du câble d'alimentation

Remarque

L'emplacement du connecteur secteur varie en fonction du modèle de téléviseur.

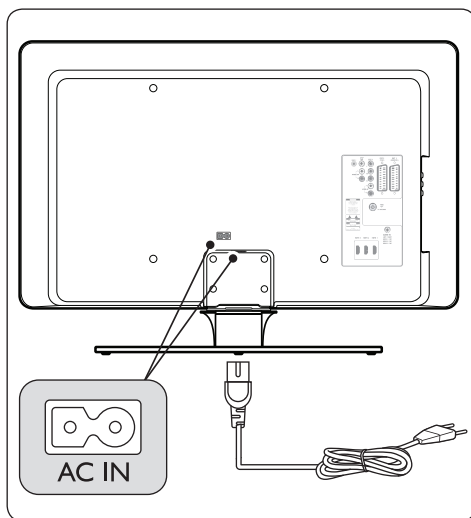

1. Repérez le connecteur **AC IN** à l'arrière ou au bas du téléviseur.
2. Branchez le câble d'alimentation au connecteur **AC IN**.
3. Branchez l'autre extrémité du câble d'alimentation au secteur, en veillant à ce que le câble soit correctement branché aux deux extrémités.

AVERTISSEMENT

Avant de brancher le téléviseur à la prise secteur, assurez-vous que la tension du réseau correspond à celle indiquée sur la gaine du câble.

Pour pouvoir débrancher rapidement le téléviseur de la prise secteur, veillez à ce que le câble d'alimentation soit accessible en toute circonstance. Pour débrancher le câble d'alimentation, tenez toujours celui-ci par la fiche. Ne tirez pas sur le câble.

4.5 Insertion des piles de la télécommande

Remarque

La télécommande n'est pas fournie. Vous pouvez vous procurer une télécommande, référence 22AV1105/10, auprès d'un fournisseur agréé Philips.

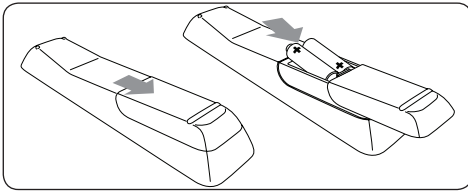

1. Retirez le couvercle du compartiment des piles au dos de la télécommande en le faisant glisser.
2. Insérez les deux piles fournies (piles AAA, type LR03). Assurez-vous que les piles sont placées de manière à ce que les pôles (+) et (-) correspondent aux indications à l'intérieur du compartiment.
3. Remettez le couvercle en place.

✳ Conseil

Si vous n'utilisez pas la télécommande pendant une période prolongée, retirez les piles.

4.6 Préparation du téléviseur à l'accès aux services numériques

Les chaînes TV numériques codées peuvent être décodées à l'aide d'un module de contrôle d'accès (CAM) qui se présente sous la forme d'une carte à puce, fournie par un opérateur de services de télévision numérique.

Ce module vous permettra d'accéder à divers services numériques, en fonction de l'opérateur et des services que vous avez choisis (par exemple, télévision payante). Contactez votre opérateur de services de télévision numérique pour obtenir de plus amples informations sur les conditions générales.

4.6.1 Utilisation du module de contrôle d'accès

⚠ AVERTISSEMENT

Eteignez votre téléviseur avant d'insérer un module CAM. Respectez scrupuleusement les instructions ci-dessous. Une mauvaise insertion du module peut endommager celui-ci, ainsi que le téléviseur.

1. En suivant les instructions gravées sur le module, insérez délicatement le CAM dans le logement d'interface commune situé sur le côté de votre téléviseur.

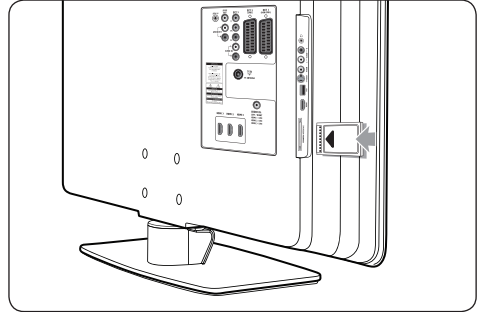

2. Insérez le CAM au maximum.

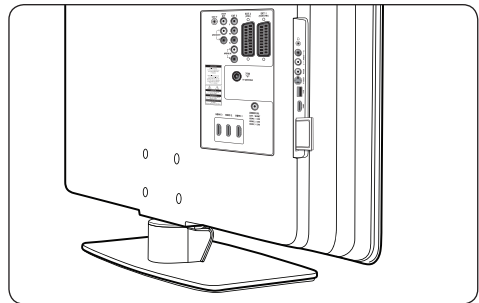

3. Allumez le téléviseur et attendez l'activation du CAM. Cette opération peut prendre plusieurs minutes.

⊖ Remarque

Ne retirez pas le CAM du logement. Si vous le retirez, les services numériques seront désactivés.

4.6.2 Accès aux services CAM

1. Affichez le menu **SETUP (CONFIGURATION)**.
2. Appuyez sur ▼ et sélectionnez **CONFIGURATION > SECURITY (SECURITE)**.
3. Appuyez sur ▼ pour sélectionner **CI CARD (CARTE CI)** et sur ► pour sélectionner **YES (OUI)**.

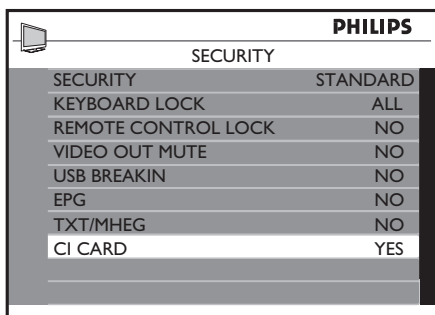

4. Appuyez sur la touche **MENU** ou **M** pour quitter l'interface.

5 Présentation de la télécommande

Remarque

La télécommande n'est pas fournie. Vous pouvez vous procurer une télécommande, référence 22AV1105/10, auprès d'un fournisseur agréé Philips.

Cette section offre un aperçu détaillé des fonctions de la télécommande (référence 22AV1105/10).

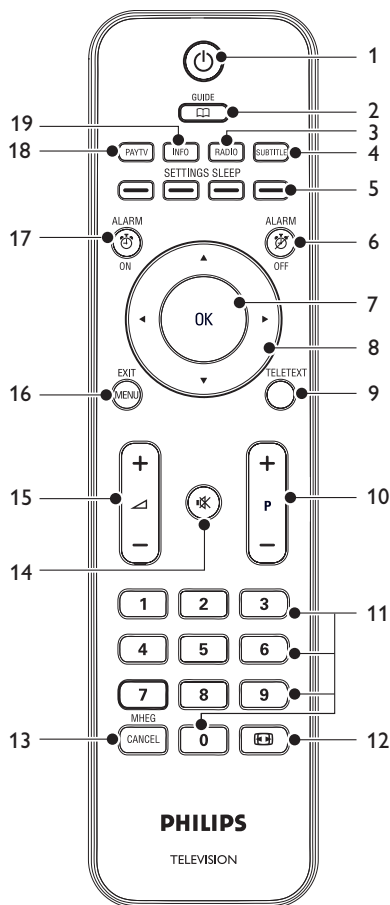

1. Permet d'allumer le téléviseur ou de le mettre en mode veille.

2. **GUIDE**
Affiche ou masque le Guide électronique de programmes (EPG). Ne fonctionne qu'avec les chaînes numériques.
3. **RADIO**
Affiche les chaînes radio.
4. **SUBTITLE**
Affiche ou masque le sous-titrage.
5. **Touches de couleur**
Sélectionnent les tâches, les pages télétexte ou activent la fonction sommeil du téléviseur.
6. **ALARM OFF**
Désactive la fonction d'alarme. Uniquement pour les modèles dotés de l'affichage de l'heure.
7. **OK**
Active un réglage.
8. **Touches de navigation**
Utilisez les touches haut ▲, bas ▼, gauche ◀ et droite ▶ pour naviguer dans le menu.
9. **TELETEXT**
Active ou désactive le télétexte.
10. **P +/-**
Passe à la chaîne suivante ou précédente.
11. **Touches numériques**
Sélectionne une chaîne, une page ou un réglage.
12. Sélectionne un format d'image.
13. **MHEG CANCEL**
Désactive le télétexte numérique ou les services interactifs (Royaume-Uni uniquement).
14. Coupe ou rétablit le son.
15. Augmente ou diminue le volume.
16. **MENU**
Affiche ou masque le menu.
17. **ALARM ON**
Active la fonction d'alarme. Uniquement pour les modèles dotés de l'affichage de l'heure.
18. **PAY TV**
Affiche les chaînes de télévision payantes.
19. **INFO**
Affiche les chaînes d'informations.

6 Configuration du téléviseur

Les menus à l'écran sont conçus pour vous aider à configurer et à installer les chaînes sur le téléviseur. Cette section explique comment naviguer dans les menus.

6.1 Accès au menu de configuration (Setup)

6.1.1 Avec la télécommande hôte

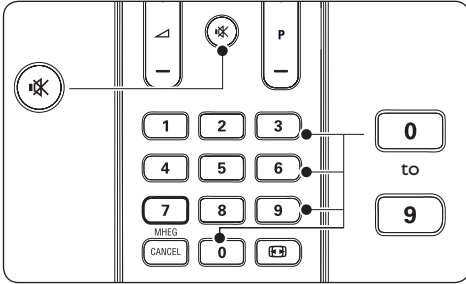

1. Appuyez sur les touches **3,1,9,7,5,3** et **M** de la télécommande dans un délai de 20 secondes pour afficher le menu **SETUP (CONFIGURATION)**.

Remarque

Cette procédure ne peut être exécutée qu'après avoir réglé l'option **SECURITY (SECURITE)** sur **STANDARD**.

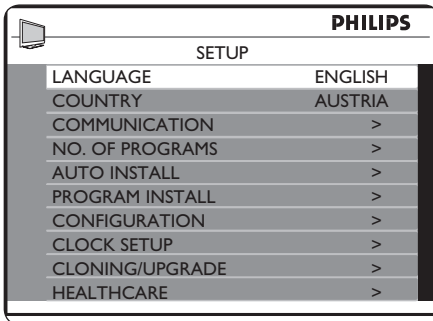

6.1.2 Avec la télécommande de configuration

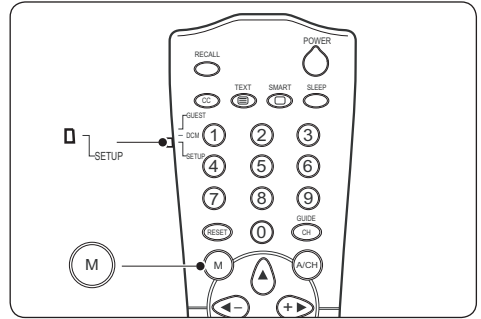

1. Faites glisser la coulisse latérale de la télécommande en position **SETUP**.
2. Appuyez sur **M** pour afficher le menu **SETUP (CONFIGURATION)**.

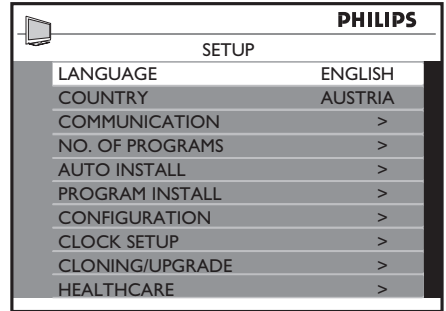

6.2 Sélection d'une langue

1. Affichez le menu **SETUP (CONFIGURATION)**.
2. Appuyez sur > pour sélectionner **ENGLISH (ANGLAIS), FRANCAIS, DEUTSCH (NEERLANDAIS)** ou **ITALIANO (ITALIEN)**.

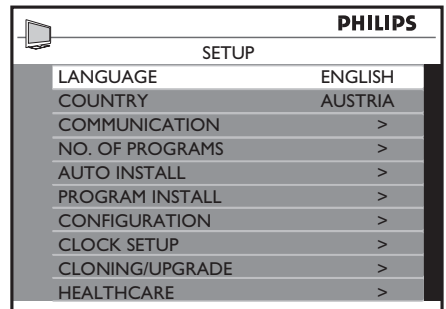

3. Appuyez sur la touche **MENU** ou **M** pour quitter l'interface.

6.3 Sélection d'un pays

1. Affichez le menu **SETUP (CONFIGURATION)**.
2. Appuyez sur > pour sélectionner votre pays.

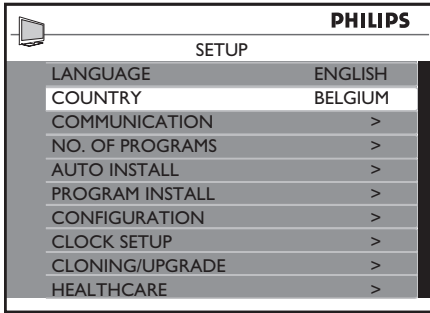

3. Appuyez sur la touche **MENU** ou **M** pour quitter l'interface.

6.4 Sélection d'une source de communication

1. Affichez le menu **SETUP (CONFIGURATION)**.
2. Appuyez sur ▼ et sélectionnez **COMMUNICATION**.

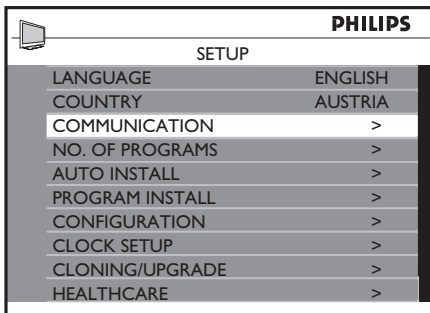

3. Appuyez sur ► pour accéder aux réglages associés à l'option **COMMUNICATION** :
4. Appuyez sur ◀ ou ► pour sélectionner un réglage.
 - **SP - SPI, SP - 12C, HM - LINK** ou **SERIAL XPRESS**
Sélectionnez le type de liaison à utiliser pour établir la communication entre le téléviseur et le boîtier de configuration.

- **SMART RC (TELECOMMANDE SMART)**
Sélectionnez ce réglage pour accéder aux chaînes de télévision payantes via une télécommande spéciale. Pour plus de détails à ce sujet, contactez votre représentant PHILIPS.
 - **OFF (DESACTIVE)**
Sélectionnez ce réglage pour rétablir les réglages usine.
5. Appuyez sur ▼ pour sélectionner **ENABLE CARD SLOT (ACTIVER LE LOGEMENT POUR CARTE)**.
 6. Appuyez sur ► pour sélectionner **YES (OUI)** et activer les fonctions de carte système. Pour plus de détails à ce sujet, reportez-vous à la section 8.2, Réglage de la source de communication.
 7. Appuyez sur ▼ et sélectionnez **DCM TYPE (TYPE DCM)**.
 8. Appuyez sur ► pour sélectionner **GENERIC (GENÉRIQUE)** si le réglage de communication **SP - SPI** ou **SP - 12C** est sélectionné ou **NO SOURCE SWITCHING (SANS COMMUTATION SOURCE)** si aucune commutation de source n'est possible avec le boîtier de configuration.

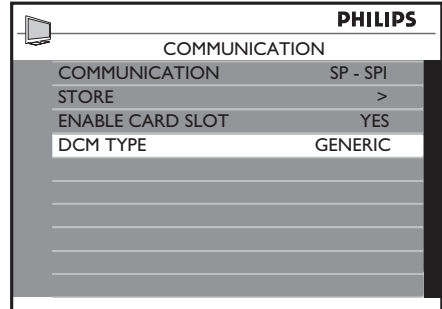

9. Appuyez sur ▲ pour sélectionner **STORE (MEMORISER)**.
10. Appuyez sur ► pour mémoriser tous les réglages.
11. Appuyez sur la touche **MENU** ou **M** pour quitter l'interface.

6.5 Réglage du nombre de chaînes

1. Affichez le menu **SETUP (CONFIGURATION)**.
2. Appuyez sur ▼ et sélectionnez **NO. OF PROGRAMS (NBRE DE PROGRAMMES)**.

PHILIPS	
SETUP	
LANGUAGE	ENGLISH
COUNTRY	AUSTRIA
COMMUNICATION	>
NO. OF PROGRAMS	>
AUTO INSTALL	>
PROGRAM INSTALL	>
CONFIGURATION	>
CLOCK SETUP	>
CLONING/UPGRADE	>
HEALTHCARE	>

- Appuyez sur ► pour accéder aux réglages associés à l'option **NO. OF PROGRAMS (NBRE DE PROGRAMMES)**.
- Appuyez sur ▲ ou ▼ pour sélectionner **TV, PAYTV (TV PAYANTE), INFO** (chaîne d'informations) ou **RADIO**.

PHILIPS	
NO. OF PROGRAMS	
TV	35
PAYTV	5
INFO	5
RADIO	5
STORE	>

- Appuyez sur les touches numériques pour régler le nombre de chaînes associées à chaque type de programme.

⊖ Remarque :

Pour chaque type de programme, vous pouvez régler un maximum de 250 chaînes.

- Appuyez sur ▼ pour sélectionner **STORE (MEMORISER)**.
- Appuyez sur ► pour mémoriser tous les réglages.
- Appuyez sur la touche **MENU** ou **M** pour quitter l'interface.

6.6 Installation automatique des chaînes

Cette opération doit être effectuée en fonction du pays sélectionné à la section 6.3.

- Affichez le menu **SETUP (CONFIGURATION)**.

- Appuyez sur ▼ pour sélectionner **AUTO INSTALL (INSTALLATION AUTOMATIQUE)**.

PHILIPS	
SETUP	
LANGUAGE	ENGLISH
COUNTRY	AUSTRIA
COMMUNICATION	>
NO. OF PROGRAMS	>
AUTO INSTALL	>
PROGRAM INSTALL	>
CONFIGURATION	>
CLOCK SETUP	>
CLONING/UPGRADE	>
HEALTHCARE	>

- Appuyez sur ► pour lancer l'installation. L'installation peut prendre quelques minutes. Une fois terminée, la première chaîne réglée s'affiche sur l'écran du téléviseur.

⊖ Remarque :

Après avoir effectué l'installation automatique des chaînes, les chaînes analogiques sont installées par défaut pour la langue West Europe (Europe de l'Ouest). Une fois les chaînes installées, passez en mode d'installation manuelle pour que le système approprié soit sélectionné. Pour la procédure d'installation de chaînes analogiques individuelles décrite à la Section 6.7 (étape 9), les options disponibles sont les suivantes : WEST EUROPE (EUROPE DE L'OUEST)/UK (R-U)/EAST EUROPE (EUROPE DE L'EST)/FRANCE. La configuration d'installation du premier téléviseur peut ensuite être copiée sur d'autres postes conformément aux instructions fournies à la section 7, Copie des données de configuration.

6.7 Installation manuelle des chaînes

- Affichez le menu **SETUP (CONFIGURATION)**.
- Appuyez sur ▼ pour sélectionner **PROGRAM INSTALL (INSTALLATION DE CHAINE)**.

PHILIPS	
SETUP	
LANGUAGE	ENGLISH
COUNTRY	AUSTRIA
COMMUNICATION	>
NO. OF PROGRAMS	>
AUTO INSTALL	>
PROGRAM INSTALL	>
CONFIGURATION	>
CLOCK SETUP	>
CLONING/UPGRADE	>
HEALTHCARE	>

3. Appuyez sur ► pour afficher les réglages associés à l'option **PROGRAM INSTALL (INSTALLATION DE PROGRAMME)**.

PHILIPS	
PROGRAM INSTALL	
PROGRAM NO.	TV 1
INPUT	TUNER
SYSTEM*	WEST EU
FREQUENCY*	559.2500>
LABEL	()>
STORE	>
CHANNEL OPTIONS*	>
MUTE	NONE
PROTECTION	NO

* Only available when the INPUT is TUNER.

4. Appuyez sur ► pour sélectionner le programme à installer : **TV, PAYTV (TV PAYANTE), INFO** ou **RADIO**.
5. Appuyez sur les touches numériques pour sélectionner le nombre de chaînes à associer au type de programme sélectionné.

PHILIPS	
PROGRAM INSTALL	
PROGRAM NO.	TV 25
INPUT	TUNER
SYSTEM*	WEST EU
FREQUENCY*	559.2500>
LABEL	()>
STORE	>
CHANNEL OPTIONS*	>
MUTE	NONE
PROTECTION	NO

* Only available when the INPUT is TUNER.

6. Appuyez sur ▼ et sélectionnez **INPUT (ENTREE)**.

PHILIPS	
PROGRAM INSTALL	
PROGRAM NO.	TV 25
INPUT	TUNER
SYSTEM*	WEST EU
FREQUENCY*	559.2500>
LABEL	()>
STORE	>
CHANNEL OPTIONS*	>
MUTE	NONE
PROTECTION	NO

* Only available when the INPUT is TUNER.

7. Appuyez sur ► pour sélectionner d'entrée : **TUNER (SYNTONISEUR), AV1, AV2, SIDE AV (AV LATERAL), SIDE SVIDEO (SVIDEO LATERAL), CVI, CARD-CVBS (CARTE-CVBS), CARD-YC (CARTE-YC), CARD CVI (CARTE CVI), VGA, HDMI1, HDMI2, HDMI3** ou **SIDE HDMI (HDMI LATERAL)**.
8. Appuyez sur ▼ pour sélectionner **SYSTEM (SYSTEME)**.
9. Appuyez sur ► pour sélectionner de système : **WEST EU (EUROPE DE L'OUEST), UK (ROYAUME-UNI), EAST EU (EUROPE DE L'EST), FRANCE** ou **DVB-T**.
10. Appuyez sur ▼ pour sélectionner **FREQUENCY (FREQUENCE)**.
11. Utilisez les touches numériques pour entrer la fréquence ou appuyez sur ► pour lancer l'installation des chaînes. La recherche s'arrête dès qu'une chaîne est trouvée.
12. Appuyez sur ▼ pour sélectionner **CHANNEL OPTIONS (OPTIONS DE LA CHAINE)**.
13. Appuyez sur ► pour accéder aux réglages associés à l'option **CHANNEL OPTIONS (OPTIONS DE LA CHAINE)** :

PHILIPS	
CHANNEL OPTIONS	
FINE TUNE	0
TELETEXT LANGUAGE	WEST EU

14. Appuyez sur ▼ pour sélectionner **FINE TUNE (REGLAGE FIN)** ou **TELETEXT LANGUAGE (LANGUE DU TELETEXTE)**.
- **FINE TUNE (REGLAGE FIN)**
Effectue le réglage fin de la fréquence lorsque la réception est mauvaise.
 - **TELETEXT LANGUAGE (LANGUE DU TELETEXTE)**
Permet de sélectionner **WEST EU (EUROPE DE L'OUEST), EAST EU (EUROPE DE L'EST), CYRILLIC (CYRILLIQUE)** ou **GREEK (GREC)**.
15. Appuyez sur **MENU** ou **M** pour revenir au niveau de menu précédent.
16. Appuyez sur ▲ ou ▼ pour sélectionner **LABEL (NOM)** et attribuer un nom à la chaîne.

- Appuyez sur ► pour déplacer le curseur sur l'espace de caractère suivant, puis sur ▲ ou ▼ pour sélectionner un caractère. Vous pouvez sélectionner un maximum de neuf caractères.
- Appuyez sur la touche **MENU** ou **M** après avoir entré le nom voulu.
- Appuyez sur ▼ pour sélectionner **STORE (MEMORISER)** et sur ► pour valider l'opération.
- Appuyez sur la touche **MENU** ou **M** pour quitter l'interface.

6.8 Coupure du son de la source audio ou vidéo

- Affichez le menu **SETUP (CONFIGURATION)**.
- Appuyez sur ▼ pour sélectionner **PROGRAM INSTALL (INSTALLATION DE CHAÎNE) > MUTE (SILENCE)**.
- Appuyez sur ► basculer entre les réglages **NONE (LES DEUX)** (coupure du son de la source audio et vidéo), **AUDIO** (coupure du son de la source audio uniquement) ou **VIDEO** (coupure du son de la source vidéo uniquement).

PHILIPS	
PROGRAM INSTALL	
PROGRAM NO.	TV 25
INPUT	TUNER
SYSTEM*	WEST EU
FREQUENCY*	559.2500>
LABEL	() >
STORE	>
CHANNEL OPTIONS*	>
MUTE	AUDIO
PROTECTION	NO

* Only available when the INPUT is TUNER.

- Appuyez sur ▼ pour sélectionner **STORE (MEMORISER)** et sur ► pour valider l'opération.
- Appuyez sur la touche **MENU** ou **M** pour quitter l'interface.

6.9 Verrouillage ou déverrouillage d'une chaîne

- Affichez le menu **SETUP (CONFIGURATION)**.
- Appuyez sur ▼ pour sélectionner **PROGRAM INSTALL (INSTALLATION DE CHAÎNE) > PROTECTION**.
- Appuyez sur ► pour sélectionner **YES (OUI)** et verrouiller la chaîne ou **NO (NON)** et déverrouiller une chaîne précédemment verrouillée.

PHILIPS	
PROGRAM INSTALL	
PROGRAM NO.	TV 25
INPUT	TUNER
SYSTEM*	WEST EU
FREQUENCY*	559.2500>
LABEL	() >
STORE	>
CHANNEL OPTIONS*	>
MUTE	NONE
PROTECTION	YES

* Only available when the INPUT is TUNER.

Remarque

Lorsque vous verrouillez une chaîne, l'indication **LOCKED (VERROUILLÉE)** s'affiche à l'écran. Pour pouvoir afficher cette chaîne, vous devez préalablement la déverrouiller.

- Appuyez sur ◀ ou ►, ou encore sur les touches numériques pour régler la fréquence.
- Appuyez sur ▼ pour sélectionner **STORE (MEMORISER)**.
- Appuyez sur ► pour mémoriser le réglage fin de la chaîne et l'associer au numéro courant de la chaîne. L'indication **Stored (Mémorisé)** s'affiche.
- Appuyez sur la touche **MENU** ou **M** pour quitter l'interface.

6.10 Attribution d'un nom aux chaînes ou changement de nom

- Affichez le menu **SETUP (CONFIGURATION)**.
- Appuyez sur ▼ pour sélectionner **PROGRAM INSTALL (INSTALLATION DE CHAÎNE) > LABEL (NOM)**.
- Appuyez sur ► pour déplacer le curseur sur l'espace de caractère suivant, puis sur ▲ ou ▼ pour sélectionner un caractère. Vous pouvez sélectionner un maximum de neuf caractères.

PHILIPS	
PROGRAM INSTALL	
PROGRAM NO.	TV 25
INPUT	TUNER
SYSTEM*	WEST EU
FREQUENCY*	559.2500>
LABEL	(A_) >
STORE	>
CHANNEL OPTIONS*	>
MUTE	NONE
PROTECTION	NO

* Only available when the INPUT is TUNER.

- Appuyez sur la touche **MENU** ou **M** après avoir entré le nom voulu.
- Appuyez sur ▼ pour sélectionner **STORE (MEMORISER)** et sur ► pour valider l'opération.
- Appuyez sur la touche **MENU** ou **M** pour quitter l'interface.

6.11 Configuration des réglages

6.11.1 Réglage Switch on (Allumage) et OSD (Affichage à l'écran)

- Affichez le menu **SETUP (CONFIGURATION)**.
- Appuyez sur ▼ et sélectionnez **CONFIGURATION > SWITCH ON/OSD (ALLUMAGE/AFFICHAGE A L'ECRAN)**.

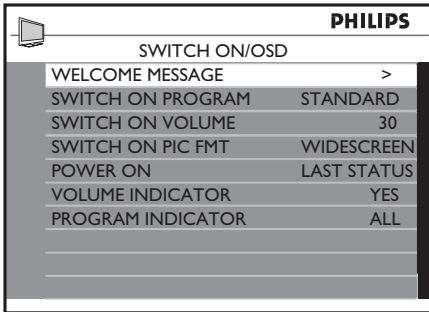

- Appuyez sur ▼ pour sélectionner un réglage et sur ► pour augmenter ou diminuer la valeur associée ou sélectionner les options.
- WELCOME MESSAGE (MESSAGE D'ACCUEIL)**
Permet de saisir ou supprimer le message d'accueil.
 - SWITCH ON PROGRAM (CHAINE A L'ALLUMAGE)**
Sélectionne une chaîne affichée à l'allumage du téléviseur. Si l'option **STANDARD** est sélectionnée, la dernière chaîne regardée est affichée à l'allumage du téléviseur.
 - SWITCH ON VOLUME (VOLUME A L'ALLUMAGE)**
Règle le niveau du volume utilisé à l'allumage du téléviseur.
 - SWITCH ON PIC FMT (FORMAT IMAGE A L'ALLUMAGE)**
Règle le format d'image utilisé à l'allumage du téléviseur.
 - POWER ON (ALLUMAGE)**
Sélectionne l'état (**STANDBY (VEILLE)**, **FORCED ON (FORCE A LA MISE SOUS TENSION)**, **LAST STATUS**

(**DERNIER ETAT**) ou **ON (ACTIVE)**) du téléviseur à sa mise sous tension.

- VOLUME INDICATOR (INDICATEUR DE VOLUME)**
Affiche l'indicateur de volume.
 - PROGRAM INDICATOR (INDICATEUR DE CHAINE)**
Affiche le numéro, le nom de la chaîne ou toutes les informations associées à celle-ci.
- Appuyez sur la touche **MENU** ou **M** pour quitter l'interface.

6.11.2 Réglages la définition d'image ou du son

- Affichez le menu **SETUP (CONFIGURATION)**.
- Appuyez sur ▼ et sélectionnez **CONFIGURATION > PICTURE (IMAGE) ou CONFIGURATION > SOUND (SON)**.

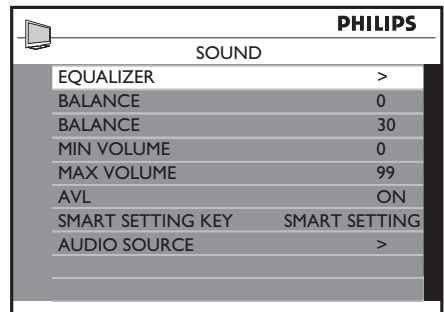
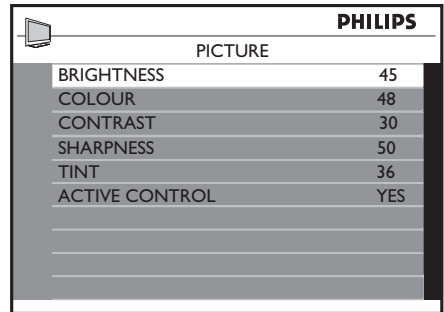

- Appuyez sur ▼ pour sélectionner un réglage et sur ► pour augmenter ou diminuer la valeur associée ou sélectionner les options. **SMART SETTING KEY (TOUCHE REGLAGE INTELLIGENT)** permet de sélectionner l'option **SMART SETTING (REGLAGE INTELLIGENT)** ou **SPLIT AUDIO (DOUBLE ECOUTE)**.
- Appuyez sur la touche **MENU** ou **M** pour quitter l'interface.

6.12 Réglage de la sécurité

1. Affichez le menu **SETUP (CONFIGURATION)**.
2. Appuyez sur ▼ et sélectionnez **CONFIGURATION > SECURITY (SECURITE)**.

PHILIPS	
SECURITY	
SECURITY	STANDARD
KEYBOARD LOCK	ALL
REMOTE CONTROL LOCK	NO
AUDIO/VIDEO OUT	NO
USB BREAKIN	NO
EPG	NO
TXT/MHEG	NO
CI CARD	YES

3. Appuyez sur ▼ pour sélectionner un réglage et sur ► pour définir les options.

- **SECURITY (SECURITE)**

Sélectionnez **STANDARD** ou **HIGH (ELEEVE)**.

- Le menu **STANDARD SETUP (CONFIGURATION STANDARD)** est accessible à partir de la télécommande hôte via la saisie d'un code de sécurité.
- Le menu **HIGH SETUP (CONFIGURATION ELEEVE)** est uniquement accessible à partir de la télécommande de configuration.
- **KEYBOARD LOCK (VERROUILLAGE DES TOUCHES DU TELEVISEUR)**
Permet de sélectionner **YES (OUI)**, **ALL (TOUT)** ou **NO (NON)**.
 - **YES (OUI)**
Verrouille toutes les touches et les boutons de commande du téléviseur; excepté la touche **POWER (MARCHE/ARRET)**.
 - **ALL (TOUT)**
Verrouille toutes les touches et les boutons de commande du téléviseur.
 - **NO (NON)**
Déverrouille toutes les touches et les boutons de commande du téléviseur.
- **REMOTE CONTROL LOCK (VERROUILLAGE TELECOMMANDE)**
Sélectionnez **YES (OUI)** pour verrouiller toutes les touches de la télécommande hôte.
- **AUDIO/VIDEO OUT (SORTIE AUDIO/VIDEO)**
Permet de sélectionner l'option **TUNER**

- **(SYNTONISEUR), MONITOR (ECRAN) ou MUTE (SILENCE)**.

- **TUNER (SYNTONISEUR)**
Désactive le signal de sortie audio et vidéo du syntoniseur.
- **MONITOR (ECRAN)**
Désactive le signal de sortie audio et vidéo de l'écran.
- **MUTE (SILENCE)**
Désactive le signal de sortie audio et vidéo de toutes les sources.

- **USB BREAKIN (DETECTION APPAREILS USB)**

- **ON (ACTIVE)**
Active la fonction de détection automatique Plug and Play des périphériques USB.
- **OFF (DESACTIVE)**
Désactive la fonction de détection automatique Plug and Play des périphériques USB.

- **EPG**

Sélectionnez **YES (OUI)** pour activer la fonction de guide de programmes électronique (EPG).

- **TXT/MHEG**

Sélectionnez **TXT (TELETEXTE)**, **ALL (TOUT)** ou **NO (NON)**.

- **TXT (TELETEXTE)**
Sélectionne le télétexte uniquement.
- **ALL (TOUT)**
Sélectionne le télétexte et le MHEG.
- **NO (NON)**
Ne sélectionne ni le télétexte ni le MHEG.

- **CI CARD (CARTE CI)**

Sélectionnez **YES (OUI)** pour activer l'utilisation du module de contrôle d'accès CAM (Conditional Access Module). Pour plus de détails à ce sujet, reportez-vous à la section 4.6, *Préparation du téléviseur à l'accès aux services numériques*.

4. Appuyez sur la touche **MENU** ou **M** pour quitter l'interface.

6.13 Réglage du contrôle

1. Affichez le menu **SETUP (CONFIGURATION)**.
2. Appuyez sur ▼ et sélectionnez **CONFIGURATION > CONTROL (CONTROLE)**.

PHILIPS	
CONTROL	
AUDIO/VIDEO MUTE	YES
SCRAMBLED CHANNEL	YES
STEP TUNING	YES
DIGIT TIME OUT	3.0
3 DIGIT TUNING	YES
AUTO SCART	ALL
ALWAYS RGB	AUTO

- Appuyez sur ▼ pour sélectionner un réglage et sur ► pour définir les options.
- AUDIO/VIDEO MUTE (SILENCE AUDIO/VIDEO)**
Sélectionnez **YES (OUI)** pour couper la source audio ou vidéo en cas de perte du signal de transmission.
 - SCRAMBLED CHANNEL (CHAINE CODEE)**
Sélectionnez **YES (OUI)** pour que les chaînes codées soient répertoriées avec la mention « NOT SKIPPED » (NON IGNOREE) ou **NO (NON)** pour que ces chaînes soient répertoriées avec la mention « SKIPPED » (IGNOREE) lors de l'installation automatique des chaînes.
 - STEP TUNING (REGLAGE PROGRESSIF)**
Sélectionnez **YES (OUI)** afin d'autoriser le réglage pour chaque entrée de chiffre.
 - DIGIT TIMEOUT (DELAJ DE COMMUTATION)**
Sélectionnez le délai de commutation de chaîne dans une plage de **1 à 9,9** secondes. Le réglage par défaut recommandé est **3** secondes.
 - 3 DIGIT TUNING (REGLAGE A 3 CHIFFRES)**
Sélectionnez **YES (OUI)** pour autoriser le réglage des chaînes sur des numéros à 3 chiffres.
 - AUTO SCART (COMMUTATION PERITEL AUTO)**
Sélectionnez **AV1 (EXT1)**, **AV2 (EXT2)**, **ALL (TOUT)**, **POWER SCART (COMMUTATION PERITEL A L'ALLUMAGE)** ou **NO (NON)**.
 - AV1**
Sélectionnez le canal **AV1** lorsqu'un câble péritel est branché au connecteur **AV1**.
 - AV2**
Sélectionnez le canal **AV2** lorsqu'un câble péritel est branché au connecteur **AV2**.

- ALL (TOUT)**
Sélectionnez le canal approprié lorsqu'un câble péritel est branché à un connecteur AV.
- POWER SCART (COMMUTATION PERITEL A L'ALLUMAGE)**
Permet de rallumer automatiquement le téléviseur en mode veille lorsqu'un signal péritel est détecté. En l'absence de tout signal péritel, ce réglage fait automatiquement passer le téléviseur en mode veille.
- NO (NON)**
Désactive la fonction **AUTO SCART (COMMUTATION PERITEL AUTO)**.
- ALWAYS RGB (TOUJOURS RVB)**
Sélectionnez **AUTO**, **AV1**, **NO_RGB (PAS DE RVB)** ou **NO (NON)**.
 - AUTO**
Autorisez le RVB pour toutes les sources.
 - AV1**
Autorisez le RVB pour la source **AV1 (EXT1)** et les autres sources.
 - NO_RGB (PAS DE RVB)**
Interdisez le RVB pour toutes les sources.
 - NO (NON)**
Autorisez le RVB pour la source **AV1 (EXT1)** uniquement.

6.14 Réglage vidéo

- Affichez le menu **SETUP (CONFIGURATION)**.
- Appuyez sur ▼ et sélectionnez **CONFIGURATION > VIDEO ADJUSTMENT (REGLAGE VIDEO)**.

PHILIPS	
VIDEO ADJUSTMENT	
HORIZONTAL	<>
VERTICAL	<>
PHASE	<>
CLOCK	<>
AUTO ADJUST	>
RESET	>

- Appuyez sur ▼ pour sélectionner un réglage et sur ◀ ▶ ou ► pour définir les options.

6.15 Réglage du mode d'économie d'énergie

- Affichez le menu **SETUP (CONFIGURATION)**.
- Appuyez sur ▼ et sélectionnez

CONFIGURATION > ENERGY SAVING (ECO D'ENERGIE).

PHILIPS	
ENERGY SAVING	
LOW POWER STANDBY	FAST
ESP	1
SMART POWER	LOW

PHILIPS	
CLOCK SETUP	
DISPLAY STANDBY	5
DISPLAY ON	4
TIME SETTING	18:03
TELETEXT TIME DOWNLOAD	YES
BUZZER VOLUME	LOW

3. Appuyez sur ▼ pour sélectionner un réglage et sur ► pour définir les options.

• **LOW POWER STANDBY (ECO D'ENERGIE EN VEILLE)**

Définit la consommation d'énergie en mode veille.

• **GREEN (ECO)**

Le téléviseur passe en mode d'économie d'énergie pour réduire sa consommation électrique.

• **FAST (SEMI-VEILLE)**

Le téléviseur passe en mode semi-veille pour permettre un rallumage rapide.

• **CLOCK (HORLOGE)**

Le téléviseur passe en mode d'économie d'énergie en veille réservant une alimentation de 12 V pour le logement pour carte ou le boîtier de configuration.

• **ESP**

Sélectionnez le délai après lequel le téléviseur doit s'éteindre en cas d'inactivité. Ce délai peut être réglé entre 1 et 99 heures.

• **SMART POWER (GESTION INTELLIGENTE DE L'ALIMENTATION)**

Sélectionnez l'option **LOW (BAS)**, **MEDIUM (MOYEN)**, **HIGH (ELEVÉ)** pour activer les différents niveaux du mode d'économie d'énergie ou **OFF (DESACTIVE)** pour désactiver ce mode.

6.16 Réglage de l'horloge

1. Affichez le menu **SETUP (CONFIGURATION)**.

2. Appuyez sur ▼ et sélectionnez **CLOCK SETUP (REGLAGE DE L'HORLOGE)**.

3. Appuyez sur ► pour accéder aux réglages associés à l'option **CLOCK SETUP (REGLAGE DE L'HORLOGE)**.

4. Appuyez sur ▼ pour sélectionner un réglage et sur ► pour définir les options.

• **DISPLAY STANDBY (AFFICHAGE EN VEILLE)**

Sélectionnez le niveau 1 à 5 de luminosité de l'horloge lorsque le téléviseur est en mode veille. Sélectionnez **OFF (DESACTIVE)** pour désactiver l'affichage de l'horloge.

• **DISPLAY STANDBY (AFFICHAGE A L'ALLUMAGE)**

Sélectionnez le niveau 1 à 5 de luminosité de l'horloge lorsque le téléviseur est allumé. Sélectionnez **OFF (DESACTIVE)** pour désactiver l'affichage de l'horloge.

• **TIME SETTING (REGLAGE DE L'HEURE)**

Permet de régler l'horloge. Utilisez les touches numérotées pour entrer l'heure.

• **TELETEXT TIME DOWNLOAD (TELECHARGER L'HEURE VIA LE TELETEXTE)**

Sélectionnez **YES (OUI)** pour télécharger l'heure de l'horloge via le télétexte. L'horloge sera automatiquement synchronisée sur l'heure correcte. Sélectionnez **NO (NON)** pour désactiver cette fonction. Pour réduire le délai d'allumage, réglez la chaîne utilisée pour le téléchargement sur la chaîne affichée à l'allumage.

• **BUZZER VOLUME (VOLUME ALARME)**

Permet de régler le volume de l'alarme. Sélectionnez **LOW (BAS)** ou **HIGH (ELEVÉ)**. Sélectionnez **OFF (DESACTIVE)** pour désactiver l'alarme.

7 Copie des données de configuration

⊖ Remarque :

Préparation de la clé USB à la copie des données de configuration : la clé USB doit être formatée au format approprié. Lors de l'insertion de la clé USB dans le PC en vue du formatage, si les options de format FAT et FAT32 sont disponibles, choisissez FAT. Si seule l'option de format FAT32 est proposée, sélectionnez-la.

7.1 D'un périphérique USB vers le téléviseur

Cette option copie dans le logiciel du téléviseur les données de configuration stockées sur une clé USB.

1. Insérez la clé USB dans le connecteur USB situé sur le côté du téléviseur.
2. Affichez le **menu Setup (Configuration)**.
3. Appuyez sur ▼ pour sélectionner **SETUP (CONFIGURATION) > CLONING/UPGRADE (COPIE/MISE A JOUR) > CLONING (COPIE) > USB TO TV (PERIPHERIQUE USB VERS TV)**.
4. Appuyez sur ► pour accéder aux réglages associés à l'option **USB TO TV (PERIPHERIQUE USB VERS TV)**.
5. Appuyez sur ► pour charger les données dans le logiciel du téléviseur.

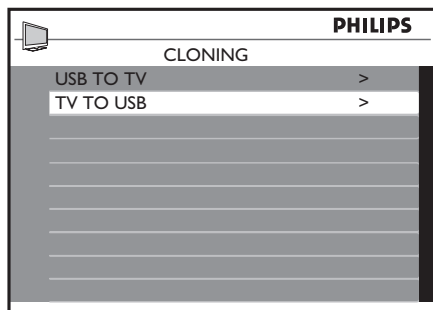

⊖ Remarque

- Ne retirez pas la clé USB avant la fin du processus de copie.
 - Toutes les commandes accessibles via la télécommande et les boutons du téléviseur sont désactivés.
6. Pour réinitialiser le téléviseur après la copie, éteignez-le, puis rallumez-le.

7.2 Du téléviseur vers un périphérique USB

Cette option copie sur une clé USB les données de configuration du téléviseur.

1. Créez un dossier **SSB_NVM** sur la clé USB.
2. Créez un sous-dossier **Channel Table** dans le dossier **SSB_NVM**.
3. Insérez la clé USB dans le connecteur USB situé sur le côté du téléviseur.
4. Affichez le **menu Setup (Configuration)**.
5. Appuyez sur ▼ pour sélectionner **SETUP (CONFIGURATION) > CLONING/UPGRADE (COPIE/MISE A JOUR) > CLONING (COPIE) > TV TO USB (TV VERS PERIPHERIQUE USB)**.
6. Appuyez sur ► pour accéder aux réglages associés à l'option **TV TO USB (TV VERS PERIPHERIQUE USB)**.
7. Appuyez sur ► pour charger les données sur la clé USB.

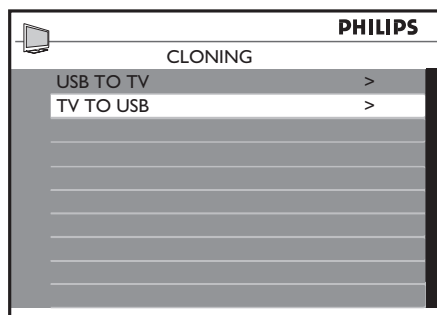

⊖ Remarque

- Ne retirez pas la clé USB avant la fin du processus de copie.
 - Toutes les commandes accessibles via la télécommande et les boutons du téléviseur sont désactivés.
8. Pour réinitialiser le téléviseur après la copie, éteignez-le, puis rallumez-le.

8 Healthcare (Santé)

1. Affichez le menu **SETUP (CONFIGURATION)**.
2. Appuyez sur ▼ et sélectionnez **HEALTHCARE (SANTE)**.
3. Appuyez sur ► pour accéder aux réglages associés à l'option **HEALTHCARE (SANTE)**.

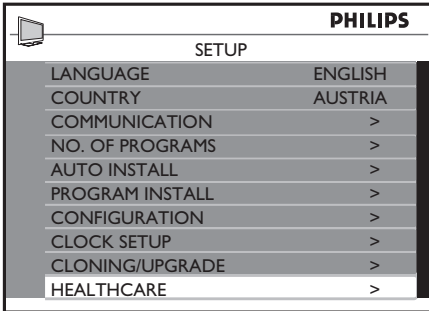

4. Appuyez sur ▼ pour sélectionner un réglage et sur ► pour définir les options.
- **LOUDSPEAKER MUTE (COUPURE DU SON DU HAUT-PARLEUR)**
Sélectionnez **ON (ACTIVE)** pour couper le son du haut-parleur. Sélectionnez **OFF (DEACTIVE)** pour rétablir le son du haut-parleur.
 - **MULTI RC (TELECOMMANDES MULTIPLES)**
Sélectionnez **ON (ACTIVE)** pour autoriser l'utilisation du téléviseur avec plusieurs télécommandes. Cette fonction permet d'utiliser jusqu'à quatre téléviseurs dans la même pièce sans interférence des télécommandes respectives. Pour cela, chaque télécommande hôte doit être programmée séparément sur une des quatre touches de couleur (bleue, jaune, verte ou rouge) de la télécommande. Sélectionnez **OFF (DEACTIVE)** pour désactiver cette fonction.
 - **REMOTE COLOUR (COULEUR DE LA TELECOMMANDE)**
Cette fonction n'est opérationnelle que lorsque l'option **MULTI RC (TELECOMMANDES MULTIPLES)** est réglée sur **ON (ACTIVE)**.

Sélectionnez **Blue (Bleu)**, **Yellow (Jaune)**, **Green (Vert)** ou **Red (Rouge)** selon la couleur de la télécommande que vous envisagez d'utiliser.

9 Installation de dispositifs système

! Mise en garde

Avant d'installer une SmartCard ou un boîtier système interactif, débranchez le téléviseur de l'alimentation secteur.

9.1 Smartcard

⊖ Remarque

Cette procédure ne s'applique pas aux téléviseurs 56 cm.

1. Introduisez la SmartCard dans le logement prévu à cet effet au dos du téléviseur.

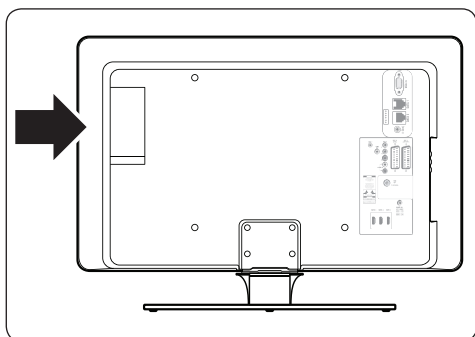

2. Branchez les câbles conformément aux instructions du fournisseur de la SmartCard.
3. Allumez le téléviseur.

9.2 Boîtier système interactif

1. Branchez le câble RJ12 du boîtier système interactif au connecteur **DATA 1** situé au dos du téléviseur.

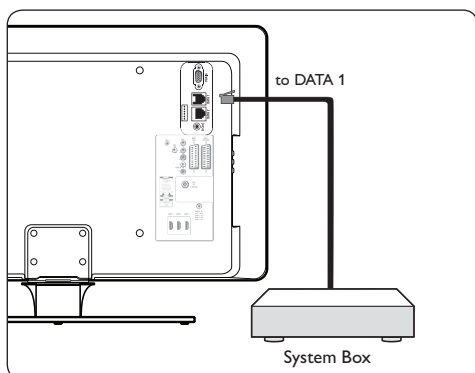

2. Branchez les câbles conformément aux instructions du fournisseur de la SmartCard.
3. Allumez le téléviseur.

9.3 Réglage de la source de communication

Le réglage par défaut de l'option **COMMUNICATION** dans le menu **SETUP (CONFIGURATION)** est **OFF (DESACTIVE)**. Si vous souhaitez utiliser une carte système ou un boîtier système interactif avec ce téléviseur, vous devez préalablement configurer la liaison de communication appropriée.

1. Affichez le menu **SETUP (CONFIGURATION)**.
2. Appuyez sur ▼ et sélectionnez **COMMUNICATION**.
3. Appuyez sur ► pour accéder aux réglages associés à l'option **COMMUNICATION** :
4. Appuyez sur ► pour sélectionner la liaison appropriée.

PHILIPS	
COMMUNICATION	
COMMUNICATION	SP - 12C
STORE	>
ENABLE CARD SLOT	YES
DCM TYPE	GENERIC

5. Appuyez sur ▼ pour sélectionner **ENABLE CARD SLOT (ACTIVER LE LOGEMENT POUR CARTE)**.
6. Appuyez sur ► pour sélectionner **YES (OUI)**.
7. Appuyez sur ▲ pour sélectionner **STORE (MEMORISER)**.
8. Appuyez sur ► pour confirmer l'opération.

10 Dépannage

Cette section présente les problèmes courants, ainsi que des solutions pour les résoudre.

10.1 Problèmes de communication

Le téléviseur ne communique pas avec le terminal interactif externe :

- Sélectionnez la source de communication appropriée. Pour plus de détails à ce sujet, reportez-vous à la *section 6.4, Réglage de la source de communication*.
- Assurez-vous d'avoir activé le logement pour carte du téléviseur. Pour des informations plus détaillées, consultez la *section 4.6.2, Accès aux services CAM*.

10.2 Problèmes d'image

La qualité d'image obtenue avec une source VGA ou EXT 3 n'est pas optimale.

- Ne connectez pas simultanément une entrée VGA et une entrée EXT 3 au téléviseur.

10.3 Autres problèmes

La lettre « F » est affichée sur l'écran.

Cela indique que le téléviseur est en mode de réglage usine.

- Maintenez enfoncé le bouton **MENU** situé sur le côté du téléviseur pendant quelques secondes. Cela permet de rétablir le fonctionnement normal du téléviseur.

Vous n'obtenez pas de réponse du téléviseur lorsque vous utilisez la télécommande hôte.

Cela signifie que le mode de sécurité a été réglé sur le niveau **HIGH (ELEVÉ)**.

- Sélectionnez **CONFIGURATION > SECURITY (SECURITE)**. Réglez l'option **SECURITY (SECURITE)** sur **STANDARD**.

11 Index

A

Antivol Kensington 9

AUDIO

IN 6

L/R 7

B

Branchement du câble d'antenne 10

C

CAM 11

Accès 11

Carte CI 20

Casque 7

Chaîne

chaînes codées 21

changement de nom 18

Installation automatique des chaînes 16

Installation manuelle des chaînes 16

nom 18

options 17

reglage fin 17

régler le nombre 15

Verrouillage ou déverrouillage 18

Changement de nom

chaînes 18

Common Interface 7

Configuration

avec la télécommande de configuration 14

avec la télécommande hôte 14

menu 14

Contrôle 20

Couleur de la télécommande 24

Coupe le son 13

Coupure du son du haut-parleur 24

D

DATA 1 6

DATA 2 6

Dépannage 25

E

Eco d'énergie 21

EMF 2

Entretien de l'écran 5

EPG 20

EXT 1 6

EXT 2 6

EXT 3 6

G

Garantie 2

H

HDMI 7

HDMI 1 6

HDMI 2 6

HDMI 3 6

Horloge 7

Réglage 22

I

Image

configuration 19

Important 4

Installation

boîtier système interactif 25

smartcard 25

M

MHEG 13, 20

Mise en route 9

Module de contrôle d'accès 11

N

Nom

Chaînes 18

P

Prise péritel 6

R

Raccordement au secteur 10

Recyclage 5

S

Santé 24

Sécurité 4, 20

élévé 20

FR-28

standard 20

SERV. U 6

Son

configuration 19

Source de communication

réglage 25

sélection 15

SPDIF OUT 6

S-VIDEO 7

T

Télécommande 8

capteur 7

pires 10

présentation 13

verrouillage 20

Telecommandes multiples 24

Téléviseur 9

antenna 6

configuration 14

positionnement 9

Préparation à l'accès aux services numériques 11

Présentation des connecteurs 6

voyants latéraux 7

Touches 7

U

USB 7

V

VESA 3

support mural compatible 9

VGA In 6

VIDEO 7

Voyant d'alimentation 7