

Register your product and get support at
www.philips.com/welcome

AUREA

Powered by Ambilight



37PFL9903H/10

42PFL9903H/10

EN LCD television

IT Televisore LCD

DE LCD-Fernsehgerät

ES Televisor LCD

FR Téléviseur LCD

PT Televisor LCD

NL LCD televisie

EL Τηλεόρασης LCD

310431527101



PHILIPS

Table des matières

1 Important 3

- 1.1 Sécurité 3
- 1.2 Entretien de l'écran 3
- 1.3 Recyclage 3

2 Votre téléviseur 4

- 2.1 Présentation du téléviseur 4
- 2.2 Comment profiter de la HD TV 5
- 2.3 Points forts du produit 5

3 Guide de démarrage 5

- 3.1 Positionnement du téléviseur 5
- 3.2 Montage mural - VESA 6
- 3.3 Piles de la télécommande 9
- 3.4 Câble d'antenne 9
- 3.5 Câble d'alimentation 9

4 Utilisation du téléviseur 10

- 4.1 Mise en marche, arrêt et veille 10
- 4.2 Visionnage de la télévision 11
- 4.3 Visionnage de chaînes à partir d'un récepteur numérique 11
- 4.4 Utilisation des périphériques connectés 11
- 4.5 Visionnage d'un DVD 12
- 4.6 Sélection d'une page télétexte 13
- 4.7 Changement du mode Ambilight 13

5 Utilisation avancée du téléviseur 14

- 5.1 Présentation de la télécommande 14
- 5.2 Luminosité LightGuide 17
- 5.3 Menus TV 17
- 5.4 Réglages du son et de l'image 18
- 5.5 Ambilight 22
- 5.6 Télétexte 22
- 5.7 Création de listes de chaînes favorites 24
- 5.8 EPG (Guide de programme électronique) 25
- 5.9 Programmations et verrouillages 26
- 5.10 Sous-titres 27
- 5.11 Affichage et lecture de photos, MP3, etc. 28
- 5.12 Écoute de chaînes radio numériques 30
- 5.13 Mise à jour du logiciel 30

6 Installation des chaînes 32

- 6.1 Installation automatique des chaînes 34
- 6.2 Installation manuelle des chaînes 34
- 6.3 Réorganisation des chaînes mémorisées 34
- 6.4 Mise à jour des chaînes 35
- 6.5 Test de réception numérique 35
- 6.6 Préréglage d'usine 36

7 Connexions (lecteur DVD, récepteur...) 37

- 7.1 Présentation des connexions 37
- 7.2 À propos des connexions 38
- 7.3 Connexion des périphériques avec l'assistant de connexion 39
- 7.4 Connexion des périphériques sans l'assistant de connexion 39
- 7.5 Configuration des connexions 45
- 7.6 Préparation aux services numériques 46
- 7.7 Réseau PC 47

8 Données techniques 53

9 Dépannage 55

10 Index 58

Les codes de configuration de la télécommande sont disponibles à la fin de ce manuel.



Service Aurea

Appelez-nous gratuitement si vous avez besoin d'aide ou en cas de panne. Pour éviter d'interrompre votre expérience visuelle Area, nous nous engageons à réparer votre téléviseur chez vous ou à vous en prêter un pendant la réparation de votre téléviseur dans nos ateliers.

Belgique

☎ 00800 74454771 / 📠 0800 84434

France

☎ 00800 74454771 / 📠 080 5025534

Luxembourg

☎ 00800 74454771 / 📠 800 27861

Suisse

☎ 00800 74454771 / 📠 0800 284009

Conservez le modèle et la référence du téléviseur à portée de main avant d'appeler l'assistance à la clientèle.

Vous le trouverez sur l'emballage ou à l'arrière et en dessous de l'appareil.

Enregistrement Aurea

Enregistrez votre produit et accédez à l'assistance sur www.philips.com/welcome.

2008 © Koninklijke Philips Electronics N.V. Tous droits réservés. Ces caractéristiques sont susceptibles d'être modifiées sans avis préalable. Les marques commerciales sont la propriété de Koninklijke Philips Electronics N.V. ou de leurs détenteurs respectifs.

Philips se réserve le droit de modifier les produits à tout moment, mais n'est pas contraint de modifier les offres précédentes en conséquence. Le contenu de ce manuel est jugé conforme à l'usage auquel ce système est destiné. Si le produit ou les modules et procédures correspondants sont utilisés à d'autres fins que celles spécifiées dans le présent manuel, vous devrez obtenir la confirmation de leur validité et de leur adéquation. Philips garantit que le matériel ne constitue pas en lui-même une contrefaçon de brevet aux États-Unis. Aucune garantie supplémentaire n'est expresse ou tacite.

Garantie

Aucun composant ne peut être réparé par l'utilisateur. N'ouvrez pas les panneaux et ne les retirez pas. N'insérez pas d'objets dans les orifices de ventilation. N'insérez pas d'objets non adaptés dans les connecteurs spécifiques. Seuls les Centres Service Agréés Philips et les ateliers de réparation officiels sont autorisés à réparer nos produits. Le non-respect de cette consigne entraîne l'annulation de toute garantie, expresse ou tacite. Toute opération expressément interdite dans ce manuel, ou tout réglage ou toute procédure d'assemblage non recommandé(e) ou autorisé(e) par le présent manuel, entraîne l'annulation de la garantie.

Caractéristiques des pixels

L'écran à cristaux liquides de ce téléviseur possède un grand nombre de pixels couleur. Bien que le taux de pixels effectifs soit de 99,999 % ou plus, des points noirs ou des points de lumière (rouges, verts ou bleus) peuvent apparaître de façon permanente à l'écran. Il s'agit d'une propriété structurelle de l'affichage (selon les normes industrielles standard), et non d'un dysfonctionnement.

Logiciel libre

Ce téléviseur contient un logiciel libre. Philips propose, par la présente, de fournir ou rendre disponible, sur demande et pour un coût ne dépassant

pas celui d'une distribution physique de la source, une copie complète du code source correspondant. Le code pourra être lu sur ordinateur et sera livré sur un support habituellement utilisé pour l'échange de logiciels.

Cette offre est valable pendant 3 ans à compter de la date d'achat du produit. Pour obtenir le code source, écrivez-nous à l'adresse suivante :

Philips Innovative Applications N.V.

À l'attention du responsable du développement

Pathoekeweg 11

B-8000 Brugge

Belgique

Conformité EMF

Koninklijke Philips Electronics N.V.

fabrique et vend de nombreux produits de consommation qui, comme tous les appareils électroniques, ont la capacité d'émettre et de recevoir des signaux électromagnétiques.

L'un des principes économiques majeurs de Philips consiste à prendre toutes les mesures de sécurité et de santé nécessaires pour ses produits, afin de satisfaire à toutes les législations applicables et de respecter les normes relatives aux champs électromagnétiques (CEM) applicables lors de la production des produits.

Philips s'engage à développer, produire et commercialiser des produits n'ayant aucun effet indésirable sur la santé.

Philips confirme que ses produits, s'ils sont manipulés correctement et conformément à l'usage prévu, répondent aux règles de sécurité établies sur la base des connaissances scientifiques actuelles.

Philips joue un rôle majeur dans le développement de normes CEM et de sécurité internationales, ce qui lui permet d'anticiper leur évolution de les appliquer au plus tôt à ses produits.

Fusible secteur (Royaume-Uni uniquement)

Ce téléviseur est équipé d'une prise moulée certifiée. Pour remplacer le fusible secteur, utilisez un fusible de **même valeur, tel qu'indiqué** sur la prise (par exemple, **10A**).

1. Retirez le couvercle du fusible et le fusible.
2. Le fusible de rechange doit être conforme à la norme BS 1362 et posséder la marque ASTA. Si vous avez perdu le fusible, contactez votre revendeur afin de connaître le type

adéquat.

3. Repositionnez le couvercle du fusible. Afin d'assurer la conformité de ce produit avec la directive CEM, ne détachez pas la fiche d'alimentation du cordon d'alimentation.

Copyrights



VESA, FDMI et le logo de compatibilité VESA pour un montage mural sont des marques commerciales de Video Electronics Standards Association.



Fabriqué sous licence Dolby Laboratories. « Dolby », « Pro Logic » et le symbole double D  sont des marques commerciales de Dolby Laboratories.



Fabriqué sous licence BBE Sound, Inc. Licence accordée par BBE, Inc sous un ou plusieurs des brevets américains suivants : 5510752, 5736897. BBE et le symbole BBE sont des marques déposées de BBE Sound Inc.

Windows Media est une marque commerciale déposée ou une marque commerciale de Microsoft Corporation aux États-Unis et/ou dans d'autres pays.

® Kensington et MicroSaver sont des marques déposées d'ACCO World Corporation aux États-Unis. Elles sont également déposées ou font actuellement l'objet de demandes pendantes dans d'autres pays du monde.



DLNA®, le logo DLNA et DLNA Certified™ sont des marques commerciales, des marques de service ou des marques de certification de Digital Living Network Alliance.

Toutes les autres marques, déposées ou non, sont la propriété de leurs détenteurs respectifs.

1 Important

Lisez ce mode d'emploi avant d'utiliser ce produit pour la première fois.

Lisez attentivement cette section et suivez scrupuleusement les instructions. La garantie ne s'applique pas aux dommages causés par le non-respect des instructions.

1.1 Sécurité

- Pour éviter tout court-circuit, n'exposez pas le produit à la pluie ou à l'eau.
- Pour éviter tout risque d'incendie ou de choc électrique, aucune flamme nue (par exemple, des bougies allumées) ne doit être placée à proximité du téléviseur.
- Laissez un espace d'au moins 10 cm autour du téléviseur pour assurer une bonne ventilation.
- Éloignez le téléviseur des radiateurs ou de toute autre source de chaleur.
- N'installez pas le téléviseur dans un espace confiné, tel qu'une bibliothèque. Vérifiez que la sortie d'air au niveau des orifices de ventilation n'est pas obstruée par des rideaux, placards, etc.
- Pour éviter tout dommage, n'insérez pas d'objet dans les orifices de ventilation.
- Veillez à ce que le téléviseur soit bien stable. Placez-le sur une surface plane et solide, et utilisez uniquement le pied fourni avec le téléviseur.
- Pour éviter d'endommager le cordon d'alimentation, ce qui pourrait provoquer un incendie ou un choc électrique, veillez à ne placer sur le cordon, ni le téléviseur, ni tout autre objet.
- Lorsque le téléviseur est fixé sur un pied pivotant ou à un support mural VESA, veillez à ce qu'aucune force ne s'exerce sur les prises secteur. Des prises secteur partiellement desserrées risquent de provoquer une décharge électrique ou un incendie.

1.2 Entretien de l'écran

- Débranchez le téléviseur avant de procéder au nettoyage.
- Nettoyez la surface à l'aide d'un chiffon doux humide. N'utilisez pas d'autres substances (produits chimiques ou de nettoyage). Cela pourrait endommager l'écran.

- Ne touchez pas, ne frappez pas et ne frottez pas l'écran avec un objet dur; vous risqueriez de le rayer ou de l'abîmer de façon permanente.
- Pour éviter toute déformation et décoloration, essuyez les gouttes d'eau le plus vite possible.
- Images statiques
Évitez autant que possible d'utiliser des images statiques. Si ce n'est pas possible, réduisez le contraste et la luminosité de l'écran afin de ne pas endommager ce dernier.
Les images statiques sont des images affichées à l'écran pendant une période prolongée. En voici quelques exemples : menus à l'écran, pages télétexte, barres noires, informations boursières, logos des chaînes TV, heure, etc.

1.3 Recyclage

- Remettez l'emballage à votre centre de recyclage local.
- Mettez les piles usagées au rebut conformément à la législation locale.
- Ce produit a été conçu et fabriqué de manière à pouvoir être recyclé et réutilisé.
- Ce produit ne doit pas être jeté avec les ordures ménagères. Renseignez-vous sur les dispositions en vigueur dans votre pays et sur le recyclage écologique, ou adressez-vous à votre revendeur. La mise au rebut non contrôlée des déchets est dangereuse pour l'environnement et la santé.

(EEC 2002/96/EC)



2 Votre téléviseur

Cette section vous donne un aperçu des commandes et fonctions du téléviseur.

2.1 Présentation du téléviseur

Commandes

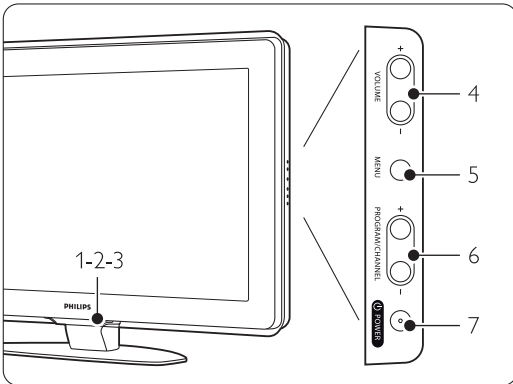

- 1 LightGuide
- 2 Voyant
- 3 Capteur de la télécommande
- 4 Augmentation et réduction du volume
- 5 Menu
- 6 Chaîne suivante/précédente
- 7 Bouton Power

Connecteurs

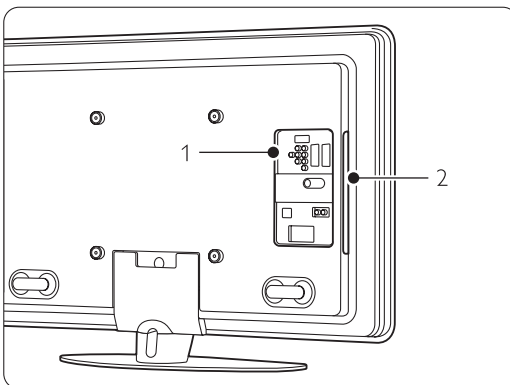

- 1 Connecteurs arrière
- 2 Connecteurs latéraux

Pour obtenir de plus amples informations, consultez la section **7 Connexions**.

Télécommande

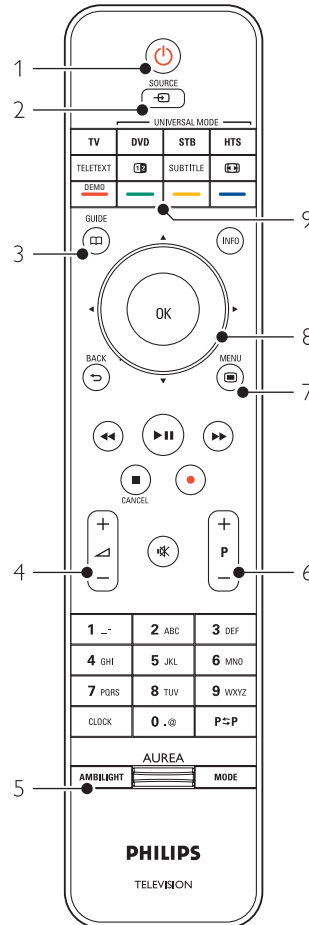

- 1 Mise sous tension ou passage en mode veille
- 2 Visionnage d'un DVD, d'une cassette vidéo, etc. à l'aide d'un périphérique connecté
- 3 Guide de programme
- 4 Augmentation ou réduction du volume
- 5 Activation ou désactivation de la fonction Ambilight
- 6 Chaîne suivante/précédente
- 7 Activation ou désactivation du menu
- 8 Touche de navigation / roulette
- 9 Touches de couleur

Pour obtenir de plus amples informations, consultez la section **5.1 Présentation de la télécommande**.

2.2 Comment profiter de la HDTV ?

Ce téléviseur peut afficher les émissions High Definition TV. Mais pour profiter de la HD TV, vous devez d'abord recevoir les émissions en HD. La qualité d'image de ce téléviseur sans les émissions HD est standard.

Vous pouvez recevoir les émissions HD ...

- à partir d'un lecteur Blu-ray Disc, connecté au port HDMI, avec un film en HD
- à partir d'un récepteur HD numérique, connecté au port HDMI, avec un abonnement aux chaînes HD auprès d'une société de distribution par câble ou satellite
- à partir d'un radiodiffuseur HD en liaison radio (TNT-HD)
- à partir d'une chaîne HD sur votre réseau DVB-C
- d'une console de jeux (Xbox 360/PlayStation 3), connectée au port HDMI, avec un jeu HD.

Contactez votre revendeur pour obtenir de plus amples informations.

Consultez les FAQ du site www.philips.com/support pour trouver la liste des chaînes et fournisseurs HD dans votre pays.

2.3 Points forts du produit

Votre nouveau téléviseur est équipé des dernières innovations en matière de son et de vidéo. Il offre les avantages suivants :

Écran à cristaux liquides Full HD

Résolution Full HD de 1920 x 1080 pixels, la meilleure résolution actuellement disponible en diffusion HD. L'écran offre une image éclatante à balayage progressif exempte de tout scintillement, avec une luminosité optimale et de superbes couleurs.

Ambilight

Pour un meilleur confort de visionnage et une qualité accrue de l'image perçue.

Tuner DVB-T et DVB-C intégré

En plus des émissions de télévision analogiques classiques, votre téléviseur peut recevoir des émissions de télévision et de radio numérique terrestre et dans certains pays par câble numérique.

Guide programmes (EPG)

L'EPG permet d'afficher à l'écran les programmes de télévision numériques. Ce guide est en mesure de vous rappeler lorsqu'un programme débute, d'allumer le téléviseur, etc.

Connexion USB / réseau PC

Connexion multimédia pour afficher des photos ou écouter de la musique instantanément.

3 Guide de démarrage

Cette section explique comment positionner et installer pour la première fois votre téléviseur.

3.1 Positionnement du téléviseur

⚠ Attention

Lisez attentivement les consignes de sécurité fournies dans la section **1.1 Sécurité** avant d'installer le téléviseur.

- Les grands écrans de télévision sont lourds. Ne portez et ne manipulez jamais le téléviseur seul, faites-vous aider par au moins une personne.
- Pour obtenir la distance de visionnage idéale, multipliez la diagonale de l'écran par trois.
- Pour des conditions de visionnage optimales, positionnez le téléviseur de façon à ne pas exposer l'écran à une source de lumière directe.
- Pour bénéficier pleinement de l'effet Ambilight, placez le téléviseur dans une pièce à éclairage tamisé.
- Pour un effet Ambilight optimal, positionnez le téléviseur à une distance comprise entre 10 et 20 cm du mur.
- La face arrière de votre téléviseur est pourvue d'un logement pour verrou antivol Kensington (non fourni).

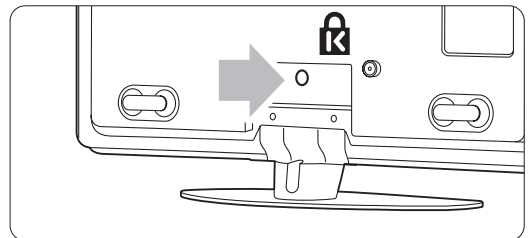

3.2 Fixation murale

Vous pouvez fixer le téléviseur au mur à l'aide du support de fixation murale fourni.

3.2.1 Démontage du support TV

Pour pouvoir fixer le téléviseur au mur, vous devez au préalable démonter le support TV du téléviseur.

1 Dévissez les 4 vis fixant le support au téléviseur.

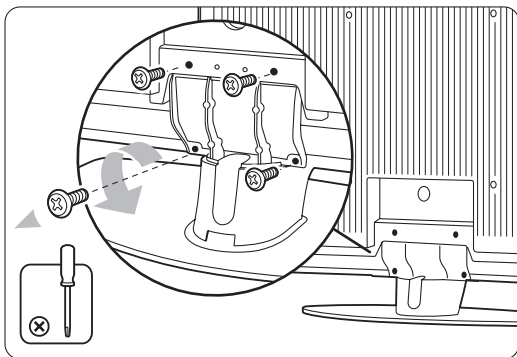

2 Soulevez le téléviseur du support.

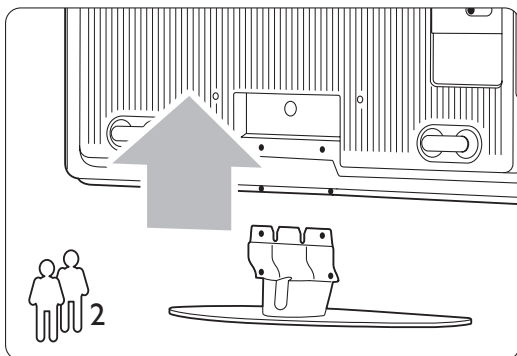

3.2.2 Fixation du support de fixation murale

(!) Avertissement

La fixation murale du téléviseur requiert des compétences spéciales et ne doit être réalisée que par un personnel qualifié. La fixation murale du téléviseur répond à des normes de sécurité qui dépendent du poids du téléviseur.

Koninklijke Philips Electronics N.V. ne pourra être tenu responsable en cas de fixation inadéquate ou en cas d'accident ou de blessures lors de la fixation. Consultez les consignes de sécurité figurant à la section 1.1 Sécurité avant d'installer le téléviseur.

1 Rassemblez les pièces destinées à la fixation murale.

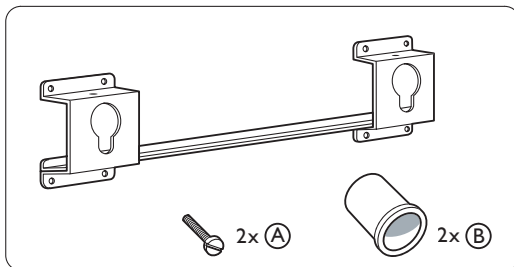

2 Engagez les deux vis de sécurité dans le support de fixation murale.

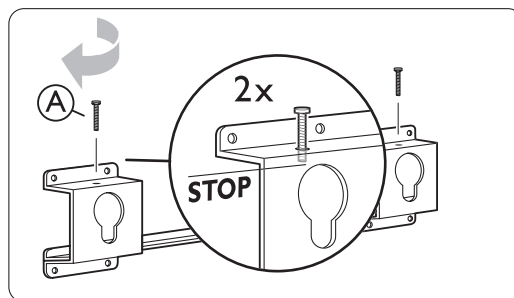

3 Vérifiez que les 4 disques en plastique sont présents à l'arrière du téléviseur.

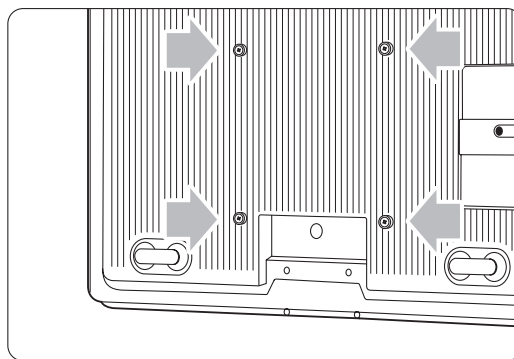

- 4** Fixez les 2 entretoises (B) sur les 2 disques inférieurs à l'arrière du téléviseur.

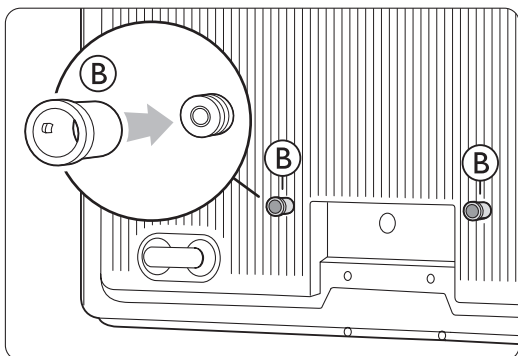

- 5** Définissez la position idéale du téléviseur.

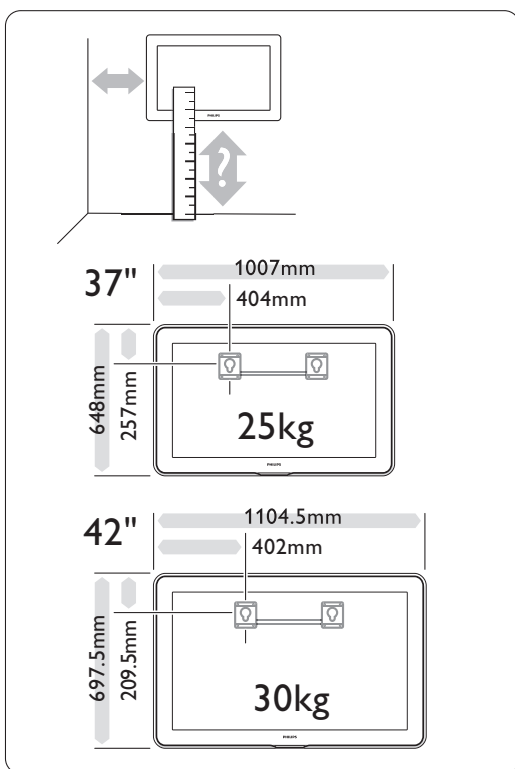

- 6** Placez le support de fixation murale au niveau voulu, puis fixez-le solidement au mur.

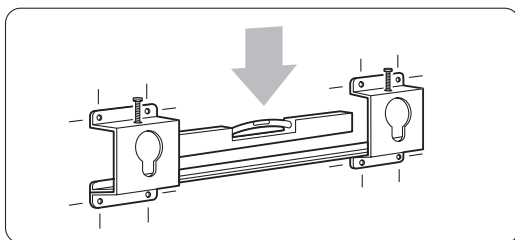

- 7** Connectez tous les câbles.
Reportez-vous à la section **7 Connexions**.

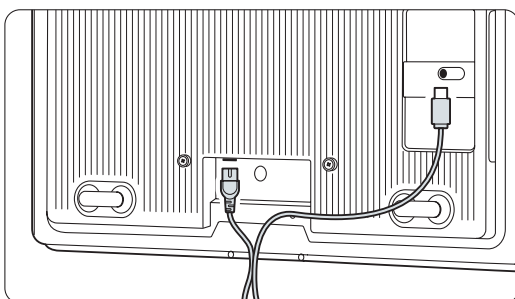

- 8** Soulevez le téléviseur et placez-le dans le support de fixation murale.

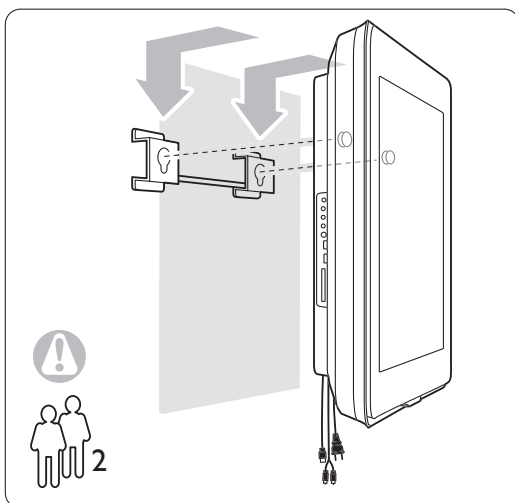

- 9** Fixez le téléviseur au support en vissant les 2 vis déjà en place (A).

3.2.3 Fixation compatible VESA

⚠ Avertissement

Utilisez un support compatible VESA répondant aux normes de sécurité qui dépendent du poids du téléviseur.

Suivez bien les instructions fournies avec votre support compatible VESA pour fixer le téléviseur.

Koninklijke Philips Electronics N.V. ne pourra être tenu responsable en cas de fixation inadéquate ou en cas d'accident ou de blessures lors de la fixation.

Le téléviseur est prêt pour la fixation compatible VESA. Le support n'est pas fourni.

Utilisez un support compatible VESA portant le code **VESA MIS-F, 600, 400, 8**.

Préparez le téléviseur pour la fixation compatible VESA

1 Repérez les trous VESA à l'arrière du téléviseur.

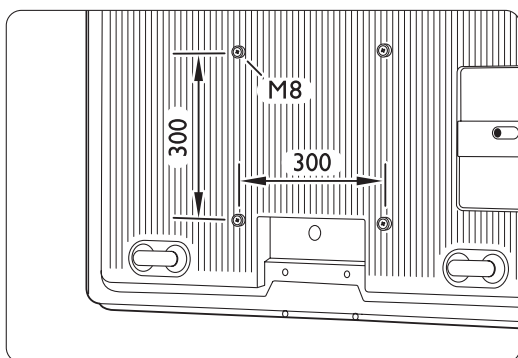

2 Si les disques en plastique obstruent le support, vous pouvez dévisser les 4 disques.

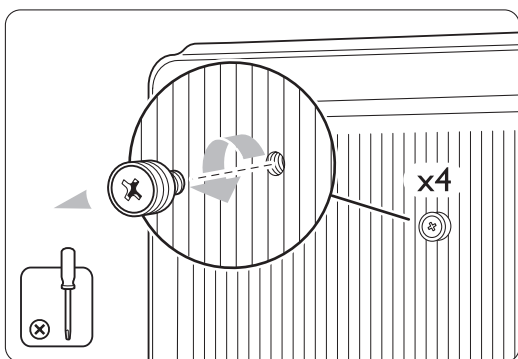

3.3 Piles de la télécommande

- 1 Ouvrez le compartiment des piles au dos de la télécommande.
- 2 Introduisez les 3 piles fournies (type AAA-LR03-1,5 V). Assurez-vous que les pôles + et - des piles sont placés conformément aux indications situées à l'intérieur du compartiment à piles.
- 3 Fermez le compartiment.

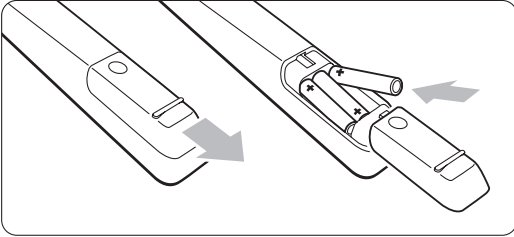

⚠ Remarque

Si vous n'utilisez pas la télécommande pendant une période prolongée, enlevez les piles.

3.4 Câble d'antenne

- 1 Localisez la prise d'antenne à l'arrière de votre téléviseur.
- 2 Insérez fermement le câble d'antenne dans la prise **Antenna** .

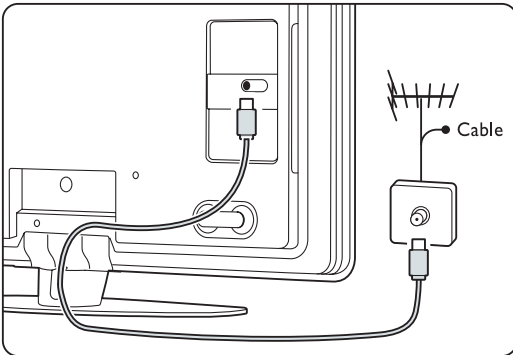

3.5 Câble d'alimentation

Veillez à ce que la prise secteur reliée à la prise murale soit accessible à tout moment.

Un téléviseur n'est jamais complètement hors tension à moins que le cordon d'alimentation ne soit physiquement débranché.

En mode veille, la consommation d'énergie de ce téléviseur est très faible, toutefois il est préférable de débrancher le cordon d'alimentation si vous n'utilisez pas le téléviseur pendant une période prolongée

- 1 Vérifiez que la tension secteur correspond à la tension indiquée sur l'autocollant situé à l'arrière du téléviseur. Si la tension est différente, ne branchez pas le cordon d'alimentation.
- 2 Insérez fermement le cordon d'alimentation.

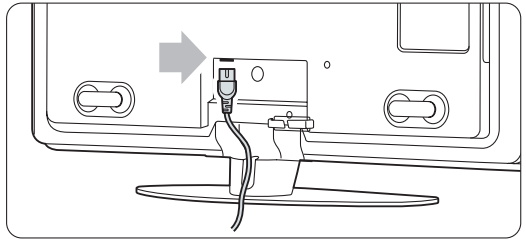

4 Utilisation du téléviseur



Découvrez comment utiliser votre téléviseur au quotidien.

4.1 Mise en marche, arrêt et veille

ⓘ Remarque

L'allumage du téléviseur peut prendre jusqu'à 15 secondes.

Pour allumer le téléviseur :

- Si le voyant de veille est éteint, appuyez sur le bouton  **Power** situé sur le côté droit du téléviseur.
- Si le voyant de veille est allumé, appuyez sur la touche  de la télécommande.

Le voyant LightGuide clignote durant le démarrage du téléviseur et reste allumé en continu lorsque le téléviseur est prêt à être utilisé.

Pour basculer en mode veille :

- Appuyez sur la touche  de la télécommande. Le voyant LightGuide s'éteint tandis que le voyant Standby (Veille) est allumé.

Pour éteindre :

- Appuyez sur le bouton  **Power** situé sur le côté du téléviseur. Le voyant LightGuide et le voyant de veille s'éteignent.

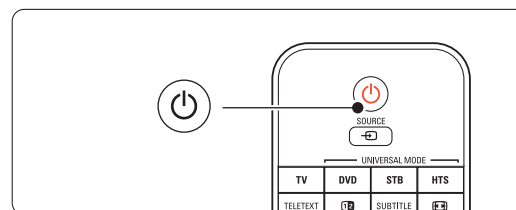
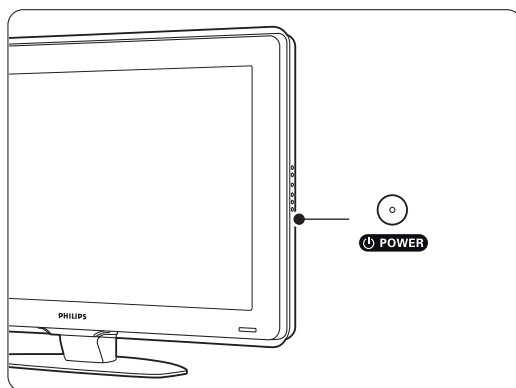

4.2 Visionnage de la télévision

4.2.1 Changement de chaîne

- 1 Pour changer de chaîne TV :
 - Appuyez sur un chiffre (de 1 à 999) ou sur la touche **P+** ou **P-** de la télécommande.
 - Appuyez sur le bouton **Program -** ou **+** situé sur le côté du téléviseur.
- 2 Appuyez sur **P⇌P** pour revenir à la chaîne précédente ou au dernier périphérique connecté.

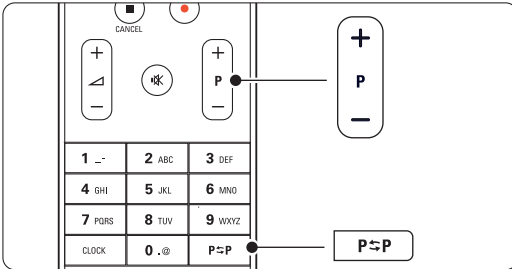

4.2.2 Réglage du volume

- 1 Pour régler le volume :
 - Appuyez sur la touche **▲** + ou **▼**.
 - Appuyez sur le bouton **Volume +** ou **-** situé sur le côté du téléviseur.
- 2 Pour couper le son :
 - Appuyez sur la touche **🔇** de la télécommande.
 - Appuyez de nouveau sur **🔇** pour rétablir le son.

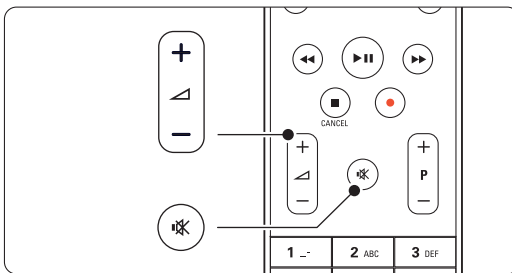

4.3 Visionnage de chaînes à partir d'un récepteur numérique

- 1 Allumez le récepteur numérique.
L'image provenant du récepteur peut apparaître automatiquement à l'écran.
- 2 Sélectionnez les chaînes TV à l'aide de la télécommande de votre récepteur numérique.

Si l'image ne s'affiche pas :

- 1 Appuyez sur la touche **Source** **↔**.
- 2 Appuyez sur **▲** ou **▼** pour sélectionner l'emplacement de connexion du récepteur numérique.
- 3 Appuyez sur **OK**.

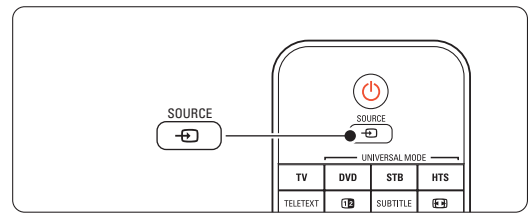

ⓘ Remarque

Si vous n'avez pas encore connecté vos périphériques, consultez la section **7 Connexions**.

4.4 Utilisation des périphériques connectés

- 1 Allumez le périphérique.
L'image provenant du périphérique peut apparaître automatiquement à l'écran.

Si l'image ne s'affiche pas :

- 2 Appuyez sur la touche **Source** **↔**.
- 3 Appuyez sur **▲** ou **▼** pour sélectionner l'emplacement de connexion du périphérique.
- 4 Appuyez sur **OK**.

ⓘ Remarque

Si vous n'avez pas encore connecté vos périphériques, consultez la section **7 Connexions**.

4.5 Visionnage d'un DVD

- 1 Allumez le lecteur de DVD.
- 2 Insérez un DVD dans votre lecteur: Les images du DVD s'afficheront automatiquement à l'écran.
- 3 Appuyez sur la touche **Play** ► du lecteur de DVD.

Si l'image ne s'affiche pas :

- 1 Appuyez sur la touche **Source** .
- 2 Appuyez sur ▲ ou ▼ pour sélectionner l'emplacement de connexion du lecteur de DVD.
- 3 Appuyez sur **OK**. Patientez quelques secondes, le temps que l'image apparaisse.
- 4 Appuyez sur **Play** ►.

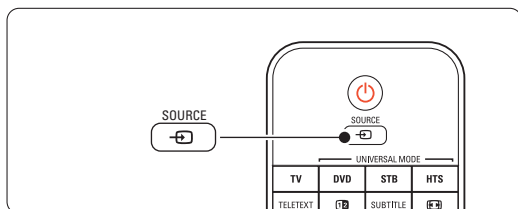

4.6 Sélection d'une page télétexte

La plupart des chaînes TV diffusent des informations par télétexte.

Pour afficher le télétexte :

- 1 Appuyez sur **Teletext**.
Le menu de l'index principal s'affiche.
- 2 Pour sélectionner la page de votre choix :
 - Entrez un numéro de page à l'aide des touches numériques.
 - Appuyez sur **P-** ou **P+**, sur ▲ ou ▼ ou sur la touche  pour afficher la page précédente ou suivante.
 - Appuyez sur une touche de couleur pour sélectionner l'un des éléments à code couleur situés au bas de l'écran.
 - Appuyez sur **P&P** pour revenir à la page précédente.
- 3 Appuyez de nouveau sur **Teletext** pour désactiver le télétexte.

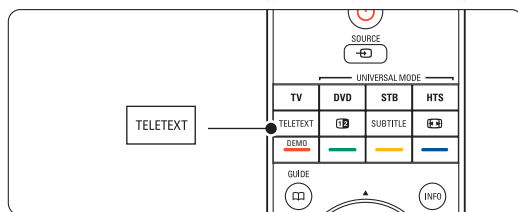

Remarque

Royaume-Uni uniquement : certaines chaînes TV numériques proposent des services de télétexte numérique spécialisés (BBC1, par exemple).

Pour en savoir plus sur le télétexte, consultez la section **5.6 Télétexte**.

4.7 Changement du mode Ambilight

Vous pouvez ajuster les réglages Ambilight de Décontracté à Dynamique. Ainsi, selon le réglage choisi, le changement des images à l'écran sera progressif ou rapide et réactif.

Pour régler le mode Ambilight :

- 1 Appuyez sur **Ambilight** pour activer ce mode.
- 2 Appuyez sur **Mode** pour modifier l'intensité lumineuse de l'Ambilight.
- 3 Déplacez le sélecteur de l'**AUREA Ambilight** vers le haut ou le bas pour modifier l'intensité lumineuse.

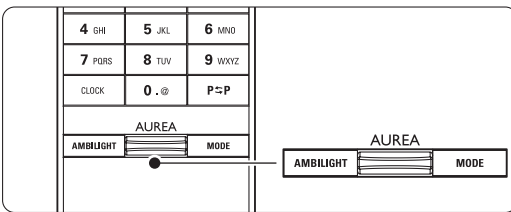

Mode LoungeLight

Lorsque le téléviseur est en veille, vous pouvez activer le mode Ambilight.

- 1 Appuyez sur la touche **Ambilight**. Patientez jusqu'à ce qu'Ambilight s'allume.
- 2 Appuyez plusieurs fois sur **Mode** pour naviguer parmi les effets Ambilight disponibles.

Pour en savoir plus sur Ambilight, consultez la section **5.5 Ambilight**.

🔑 Conseil

Pour profiter pleinement de la fonction Ambilight, éteignez ou baissez l'éclairage de la pièce.

5 Utilisation avancée du téléviseur

Cette section détaille les fonctions avancées de votre téléviseur :

- Utilisation des menus
- Réglage de l'image, du son et du mode Ambilight
- Informations complémentaires sur le télétexte
- Création de listes de chaînes favorites

5.1 Télécommande

5.1.1 Présentation de la télécommande

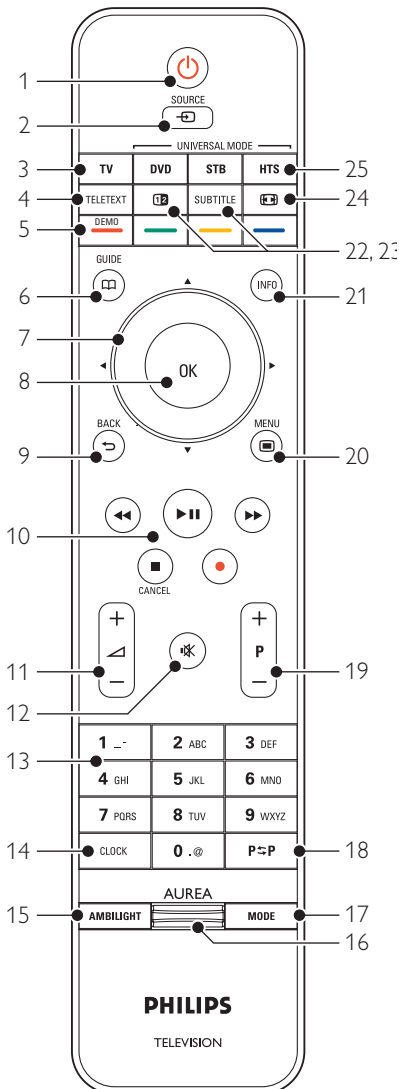

- Avantages du guide programmes
- Réglage des programmations et des verrouillages
- Réglage des sous-titres et de la langue de sous-titrage
- Affichage de photos et lecture de musique à partir d'un périphérique de mémoire USB, d'un PC ou d'un réseau domestique.

1 Standby

Pour allumer le téléviseur ou passer en mode veille.

2 Source

- Pour activer ou désactiver le menu Source.
- Pour sélectionner un périphérique connecté ou revenir au mode TV.

3 TV

Règle la télécommande sur le mode TV.

4 Teletext

Pour activer ou désactiver le télétexte.

5 Touches de couleur

- Sélection aisée des pages télétexte.
- Sélection aisée des tâches.

Demo

Pour activer le menu Démo et obtenir une démonstration des fonctions du téléviseur.

6 Guide

Pour activer ou désactiver le guide de programme électronique (EPG).

7 Touche de navigation / roulette

Pour naviguer (▲, ▼, ◀, ▶) ou pour parcourir des listes ou des réglages vers la gauche ou la droite.

8 OK

- Pour afficher la liste des chaînes.
- Pour activer un réglage.

9 Touche Back

Pour sélectionner le programme précédent ou la page TXT précédente.

Pour supprimer la liste des chaînes.

10 Touches audio et vidéo

Pour faire fonctionner un lecteur/enregistreur de DVD, un lecteur de disques Blu-ray ou un magnétoscope.

Cancel (Royaume-Uni uniquement)

Pour annuler le télétexte numérique ou les services interactifs.

11 Volume



Pour régler le niveau sonore.

12 Muet

Pour couper le son ou le rétablir.

13 Touches numériques

Pour sélectionner une chaîne TV.

- 14 **Horloge**
Pour afficher l'heure à l'écran.
- 15 **Ambilight**
Pour activer ou désactiver la fonction Ambilight.
- 16 **Ambilight AUREA**
Pour modifier l'intensité lumineuse de l'Ambilight.
- 17 **Mode**
Pour régler l'effet dynamique d'Ambilight.
- 18 **Chaîne précédente P↔P**
Pour revenir à la chaîne précédente.
- 19 **+P- Chaîne suivante/précédente**
Pour passer à la chaîne suivante ou précédente dans la liste des chaînes.
- 20 **Menu** 
Pour activer ou désactiver le menu.
- 21 **Informations à l'écran i**
Pour afficher les informations disponibles sur le programme ou la chaîne.
- 22 **Deux écrans 12**
Pour afficher le télétexte sur la droite de l'écran et l'image sur la gauche.
- 23 **Subtitle**
Pour activer ou désactiver le mode sous-titrage.
- 24 **Format plein écran** 
Pour sélectionner un format d'image.
- 25 **DVD STB HTS**
Pour contrôler les périphériques connectés.

Voir section **10 Index** pour rechercher des informations sur une touche spécifique de la télécommande dans le manuel.

5.1.2 Télécommande universelle

La télécommande de votre téléviseur est une télécommande universelle qui permet d'utiliser d'autres périphériques, tels que des lecteurs/enregistreurs de DVD, des récepteurs numériques (décodeurs) ou des systèmes Home Cinéma de Philips ou d'autres marques.

- 1** Appuyez sur les touches **DVD**, **STB** ou **HTS** pour sélectionner un lecteur de DVD, un récepteur numérique (STB) ou un système Home Cinéma. La touche clignotera tant que vous utilisez le périphérique sélectionné.

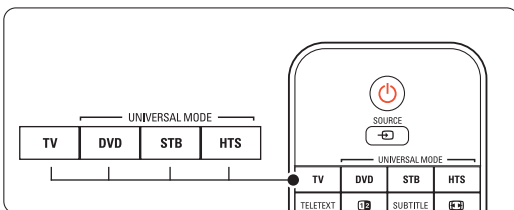

- 2** Utilisez les touches appropriées de la télécommande du téléviseur pour faire fonctionner le périphérique.
Si le périphérique ne réagit pas ou fonctionne mal, configurez la télécommande pour votre périphérique spécifique. Voir section **5.1.3 Fonctionnement d'un périphérique spécifique**.
- 3** Appuyez sur la touche **TV** pour revenir au mode TV normal. Si au bout de 30 secondes, vous n'appuyez sur aucune touche, la télécommande repasse au mode TV normal.

5.1.3 Fonctionnement d'un périphérique spécifique

Vous pouvez programmer la télécommande pour un périphérique d'une marque spécifique de trois manières différentes :

- en utilisant l'assistant de la télécommande universelle ;
- en entrant le code de configuration de la marque ;
- en lançant une recherche automatique.

Remarque

Il est possible que la télécommande ne soit pas compatible avec tous les types de lecteur de DVD, de récepteur numérique et de système Home Cinéma.

Méthode 1 : utilisation de l'assistant de la télécommande universelle

- 1** Allumez le périphérique.
- 2** Appuyez sur la touche **DVD**, **STB** ou **HTS** du mode universel pendant 4 secondes pour sélectionner le mode universel souhaité ou appuyez sur **Menu** , puis sélectionnez **Configuration** > **Installation** > **Assistant télécommande** et appuyez sur **▶** pour entrer.
- la touche **DVD** commande le DVD, le DVD-R, le disque dur et le disque Blu-ray
 - la touche **STB** commande le récepteur numérique et les décodeurs (câble, satellite)
 - la touche **HTS** commande les systèmes Home Cinéma et les systèmes audio/vidéo
- Le mode de programmation sélectionné est maintenant activé. Suivez les instructions à l'écran.

Remarque

Veillez à ce que le téléviseur et le périphérique soient à portée de la télécommande.

Méthode 2 : saisie directe du code de configuration

Outre la possibilité d'utiliser l'assistant de la télécommande universelle, vous pouvez saisir un code de configuration directement. La liste des codes par marque et par périphérique est disponible à la fin du manuel.

- 1 Appuyez simultanément sur les touches **DVD**, **STB** ou **HTS** et **OK** pendant 4 secondes pour sélectionner le mode universel souhaité.
- 2 Entrez le code à trois chiffres correspondant au type et à la marque de votre périphérique. Certaines marques possèdent plusieurs codes de configuration. Par conséquent, vous devez sélectionner le code reconnu par la télécommande. Pour ce faire, essayez les codes un par un.
Lorsque vous saisissez le code reconnu par la télécommande, toutes les touches du mode universel se mettent à clignoter pour confirmer la sélection. Si le code saisi est inconnu, toutes les touches du mode universel s'allument pendant 2 secondes. Répétez l'étape 2 avec un code différent.
- 3 Dirigez la télécommande vers le périphérique, puis appuyez sur la touche  pour vérifier que le périphérique reconnaît le code. Si le code est reconnu, assurez-vous qu'il est possible de faire fonctionner toutes les fonctions. Dans le cas contraire, ou si une ou plusieurs fonctions sont indisponibles, répétez les étapes 1 et 2 avec un autre code correspondant à la marque de votre périphérique.



Méthode 3 : recherche automatique de tous les codes

Si vous ne parvenez pas à trouver la marque ou le code correspondant au périphérique, lancez une recherche automatique de tous les codes. La recherche automatique peut prendre quelques minutes.



Si à la fin de la recherche automatique, aucun des codes trouvés ne fonctionne, il vous sera alors impossible de faire fonctionner le périphérique spécifique avec cette télécommande. Si un tel cas se présente, utilisez la télécommande fournie avec le périphérique.

- 1 Allumez le périphérique pour lequel vous voulez configurer la télécommande du téléviseur.
- 2 Pendant la recherche automatique, dirigez la télécommande vers le périphérique.
- 3 Pour sélectionner le mode universel souhaité, appuyez simultanément sur les touches **DVD**, **STB** ou **HTS** et **OK** pendant 4 secondes.

Le mode universel sélectionné s'allume de façon permanente.

- 4 Appuyez sur **OK** pour lancer la recherche automatique.
Toutes les 2 secondes, à l'envoi de chaque nouveau code, la touche  clignote. Dirigez toujours la télécommande vers le périphérique.
- 5 Lorsque le périphérique s'éteint, appuyez sur **OK** pour arrêter la recherche.
- 6 Appuyez sur la touche  pour allumer le périphérique.
- 7 Utilisez les touches de la télécommande pour vérifier le bon fonctionnement de toutes les fonctions. Dans le cas contraire, appuyez de nouveau sur **OK** pour reprendre la recherche automatique et trouver un code correct.
- 8 Si toutes les fonctions sont disponibles, appuyez sur la touche de mode universel actuellement sélectionnée pour confirmer et quitter la recherche automatique.



Remarque :

Pour suspendre la recherche automatique, appuyez sur **OK**. Appuyez sur  ou  pour rechercher les codes un par un, vers l'avant ou l'arrière, afin de localiser le code reconnu par votre périphérique ou appuyez de nouveau sur **OK** pour reprendre la recherche automatique.

5.1.4 Maintien permanent du mode universel sélectionné sur la télécommande

Si vous appuyez sur les touches DVD, STB ou HTS, la télécommande peut contrôler d'autres périphériques. Si au bout de 30 secondes, vous n'appuyez sur aucune touche, la télécommande repasse au mode TV normal.

Vous pouvez régler la télécommande de manière à maintenir le mode universel défini jusqu'à la sélection d'un autre mode universel. Pour ce faire, désactivez la période de 30 secondes à l'issue de laquelle la télécommande repasse au mode TV normal.

- 1 Appuyez sur la touche **TV**.
- 2 Appuyez simultanément sur les touches **OK** et  pendant 4 secondes. La touche  s'allume pendant 2 secondes.

Désormais, la télécommande ne repasse plus automatiquement en mode TV normal.

Pour réactiver la période de 30 secondes à l'issue de laquelle la télécommande repasse au mode TV normal, répétez les étapes 1 et 2.

5.1.5 Aperçu des fonctionnalités du périphérique

Lorsque la télécommande est réglée pour faire fonctionner un périphérique spécifique, toutes les touches ont la même fonction à l'exception des touches mentionnées ci-dessous.

- **Lecteur de DVD**
 Touche **Menu** = menu du DVD
P+/- = piste suivante/précédente du DVD
- **Lecteur/enregistreur de DVD**
 Touche **◀** = piste précédente du DVD-R
 Touche **▶** = piste suivante du DVD-R
- **Lecteur/enregistreur de DVD avec disque dur**
 Touche **Menu** = navigateur du DVD-R avec disque dur
 Touche **◀** = piste précédente du DVD-R avec disque dur
 Touche **▶** = piste suivante du DVD-R avec disque dur
- **Lecteur de disques Blu-ray**
 Touche **☰** = menu principal du BD
 Touche **Menu** = menu du BD
- **Récepteur satellite ou numérique**
 Aucun changement de fonctions.
- **Système Home Cinéma**
 Touche **Menu** = menu du disque du système Home Cinéma
 Touche **◀** = volume du système Home Cinéma
P+/- = piste suivante/précédente du système Home Cinéma

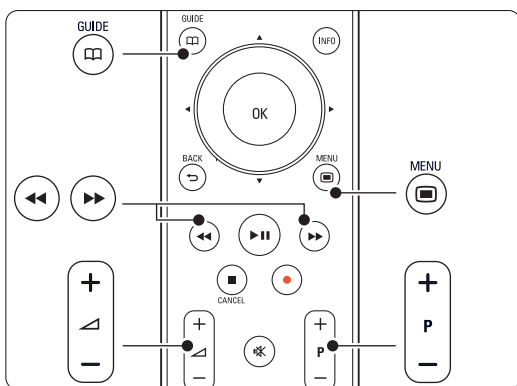

5.1.6 Codes de configuration de la télécommande

Voir à la fin de ce manuel.

5.2 Luminosité LightGuide

Le voyant LightGuide situé sur la façade du téléviseur indique que le téléviseur a démarré. Une fois le téléviseur en fonctionnement, le voyant LightGuide reste allumé en permanence. Vous pouvez régler l'intensité lumineuse du voyant LightGuide ou le configurer de sorte qu'il s'éteigne après le démarrage du téléviseur.

- 1 Appuyez sur **Menu** > **Configuration** > **Installation** > **Préférences** > **Luminosité LightGuide**.
- 2 Appuyez sur **▶** pour accéder à la liste.
- 3 Appuyez sur **▲** ou **▼** pour sélectionner le niveau de luminosité de 0 (désactivé) à 4.

5.3 Menus TV

Les menus à l'écran vous permettent d'installer le téléviseur, de régler l'image, le son et le mode Ambilight, et d'accéder aux fonctions du téléviseur. Cette section vous donne un aperçu des menus et explique comment les utiliser.

5.3.1 Menu principal

- 1 Appuyez sur la touche **Menu** pour afficher le menu TV.
- 2 Appuyez sur la touche **Menu** pour quitter le menu TV.

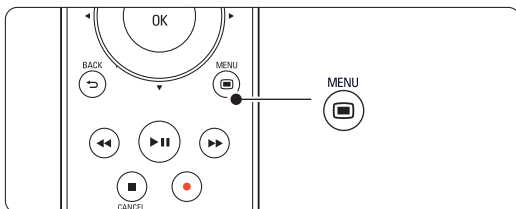

Le menu TV comporte les éléments suivants :

Menu TV
Réglages smart
Image
Son
Ambilight
Assist. configur...
Options
Configuration

- **Réglages smart**

Sélectionnez cet élément de menu pour paramétrer le téléviseur sur l'un des réglages prédéfinis. Chaque réglage combine un paramètre d'image, de son et de mode Ambilight.

- **Image**

Sélectionnez cet élément de menu pour régler tous les paramètres d'image.

- **Son**

Sélectionnez cet élément de menu pour régler tous les paramètres de son.

- **Ambilight**

Sélectionnez cet élément de menu pour ajuster les réglages d'Ambilight.

- **Assistant configuration**

Utilisez l'Assistant configuration pour vous guider lors des réglages de base de l'image, du son et d'Ambilight.

- **Options**

Sélectionnez cet élément de menu pour régler les autres fonctions.

- **Configuration**

Sélectionnez cet élément de menu :

- pour installer et mettre à jour le logiciel du téléviseur ;
- pour configurer la télécommande à l'aide de l'assistant de la télécommande de manière à contrôler d'autres périphériques ;
- pour connecter des périphériques au téléviseur à l'aide de l'assistant de connexion.

5.3.2 Utilisation des menus

Apprenez à utiliser les menus grâce à cet exemple.

- 1** Appuyez sur la touche **Menu** . Le menu TV s'affiche à l'écran.

Menu TV
Réglages smart
Image
Son
Ambilight
Assist. configur...
Options
Configuration

- 2** Appuyez sur **▲** ou **▼** pour sélectionner **Image**.
- 3** Appuyez sur **▶** pour accéder aux réglages de l'image.

Image	Contraste
Contraste	90
Lumière	47
Couleur	52
Hue	0
Définition	4
Réduction du bruit	
Teinte	
...	

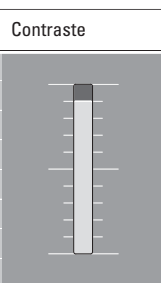

- 4** Appuyez sur **▼** pour sélectionner Lumière.

Image	Lumière
Contraste	98
Lumière	47
Couleur	52
Hue	0
Définition	4
Réduction du bruit	
Teinte	
...	

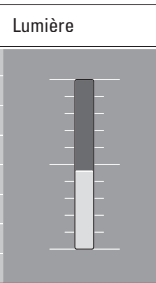

- 5** Appuyez sur **▶** pour accéder au réglage de la lumière.

Lumière

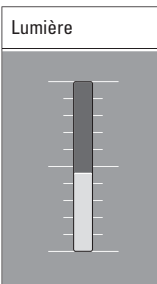

- 6** Appuyez sur **▲** ou **▼** pour ajuster le réglage.
- 7** Appuyez sur **◀** pour revenir aux réglages de l'image ou appuyez sur **Menu**  pour quitter le menu TV.

Remarque :

Lorsque des chaînes numériques sont installées et diffusées sur votre téléviseur, le choix de menus disponibles s'élargit.

5.4 Réglages du son et de l'image

Vous avez sélectionné les réglages de l'image, du son et d'Ambilight lors de la première utilisation du téléviseur. Les sections suivantes vous indiquent comment modifier ou réajuster ces réglages.

5.4.1 Réglages smart

Paramètre le téléviseur sur l'un des réglages prédéfinis. Chaque réglage combine un paramètre d'image, de son et de l'Ambilight.

- 1** Appuyez sur la touche **Menu** , puis sélectionnez **Réglages smart**.
- 2** Appuyez sur **▶** pour accéder à la liste.
- 3** Appuyez sur **▲** ou **▼** pour sélectionner un réglage.
- 4** Appuyez sur **OK**.

5 Appuyez sur **Menu**  pour quitter le menu TV. Réglages smart : Préférentiel, Vif, Standard, Film, Économie d'énergie, Jeu.

5.4.2 Assistant configuration

Utilisez l'Assistant configuration pour vous guider lors des réglages de base de l'image et du son. Suivez les instructions à l'écran.

- 1 Appuyez sur la touche **Menu** , sélectionnez **Assistant configuration**, puis appuyez sur ► pour entrer.
- 2 Appuyez sur la touche verte pour démarrer l'assistant.
- 3 Appuyez sur ◀ ou ▶ pour sélectionner le côté gauche ou droit et faire votre choix.
- 4 Appuyez sur la touche verte pour passer au réglage suivant.
Vous allez configurer plusieurs réglages. Une fois la configuration terminée, appuyez sur la touche verte pour enregistrer tous les réglages.

5.4.3 Réglages de l'image

Cette section explique comment ajuster chacun des réglages d'image.

- 1 Appuyez sur la touche **Menu** .
- 2 Sélectionnez **Image** et appuyez sur ► pour accéder à la liste.
- 3 Appuyez sur ▲ ou ▼ pour sélectionner un réglage.

Menu TV	Image
Réglages smart	Contraste
Image	Lumière
Son	Couleur
Ambilight	Hue
Assist. configur...	Définition
Options	Réduction du bruit
Configuration	Teinte
	Perfect Pixel HD
	Active control
	Senseur lumière
	Format d'image
	Mode format auto...

- **Contraste**
Change le niveau de contraste des zones claires de l'image sans modifier celui des zones foncées.
- **Lumière**
Change le niveau de lumière de l'image globale.
- **Couleur**
Change le niveau de saturation.

- **Hue**
Si le système NTSC est utilisé, cette option compense les variations de couleur.
- **Définition**
Change le niveau de définition des petits détails.
- **Réduction du bruit**
Filtre et réduit le bruit de l'image. Vous pouvez définir cette option sur Minimum, Médium, Maximum ou Arrêt.
- **Teinte**
Permet de définir les couleurs sur Normal, Chaud (tons rouges) ou Froid (tons bleus). Sélectionnez Sur mesure pour créer la teinte de votre choix dans le menu Sur mesure.
- **Sur mesure**
Appuyez sur la touche verte pour sélectionner les différentes barres et changer la valeur des éléments suivants :
 - R-WP : point blanc pour le rouge
 - G-WP : point blanc pour le vert
 - B-WP : point blanc pour le bleu
 - R-BL : niveau de noir pour le rouge
 - G-BL : niveau de noir pour le vert
- **Perfect Pixel HD**
Gère les réglages avancés du moteur Perfect Pixel HD améliorant ainsi la résolution, les couleurs, le contraste et les mouvements.

Image	Perfect Pixel HD
...	HD Natural Motion
Réduction du bruit	100 Hz Clear LCD
Teinte	Définition avancée
Perfect Pixel HD	Contraste dynam.
Active control	Rétroéclairage dynam.
Senseur lumière	Réd. artefact MPEG
Format d'image	Couleurs renforç...
M.régl... form.auto...	

- **HD Natural Motion**
Supprime les secousses et fluidifie les mouvements, tout particulièrement dans les films.
- **100 Hz Clear LCD**
Restitue les images en mouvement en améliorant la résolution, le niveau du noir, le contraste et produit une image stable avec un plus grand angle de vue.
- **Définition avancée**
Garantit une meilleure définition d'image, notamment au niveau des lignes et des contours.
- **Contraste dynamique**
Définit le niveau d'amélioration automatique des détails pour les zones sombres, moyennes et claires de l'image du téléviseur.

- **Rétroéclairage dynamique**
Définit le niveau d'économie d'énergie que l'on peut réaliser en diminuant l'intensité lumineuse de l'écran.
Sélectionnez la meilleure consommation d'énergie ou l'image possédant la plus forte intensité lumineuse.
- **Réduction artefact MPEG**
Lisse les transitions entre les contenus numériques.
- **Couleurs renforcées**
Rend les couleurs plus vives et améliore la résolution des détails de couleur éclatante.
- **Active Control**
Corrige tous les signaux entrants afin de reproduire la meilleure image possible.
Cette option permet d'activer ou de désactiver l'Active Control.
- **Senseur lumière**
Ajuste les réglages de l'image et d'Ambilight en fonction des conditions d'éclairage de la pièce.
Cette option permet d'activer ou de désactiver le senseur lumière.
- **Format d'image / Mode de réglage du format automatique**
Voir section 5.4.4 Format plein écran.

5.4.4 Format plein écran

Cette fonction vous permet de supprimer les barres noires situées sur les côtés ou en haut et en bas de l'image. Vous pouvez changer le format de l'image afin que celle-ci remplisse tout l'écran.

- 1 Appuyez sur  pour accéder au menu Format d'image.

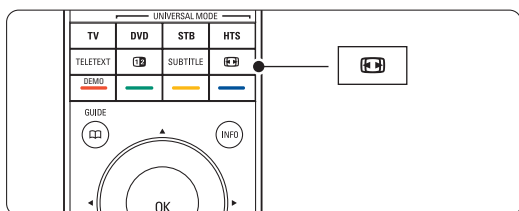

- 2 Appuyez sur ▲ ou ▼ pour sélectionner l'un des formats d'image disponibles.
- 3 Appuyez sur OK.
- 4 Appuyez sur ▲ pour déplacer l'image vers le haut afin de permettre la lecture des sous-titres partiellement masqués.

👉 Conseil

Le réglage Format auto est recommandé pour réduire la distorsion.

- **Format auto** (incompatible PC.)
Élargit automatiquement l'image afin qu'elle remplisse tout l'écran. Les sous-titres restent

visibles. Le format auto peut être défini pour deux modes différents.

- 1 Dans le menu TV, sélectionnez Image > **Mode de réglage du format automatique**.
- 2 Sélectionnez **Remplissage automatique** pour agrandir l'image afin qu'elle remplisse l'écran au maximum. Sélectionnez **Zoom automatique** pour conserver le format d'image d'origine. Toutefois, les barres noires peuvent être visibles.

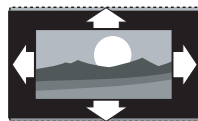

- **Super zoom** (Indisponible pour la HD.)
Supprime les barres noires situées sur les côtés de l'image en diffusion 4:3. La distorsion est minime.
- **4:3** (Indisponible pour la HD.)
Affiche le format usuel 4:3.

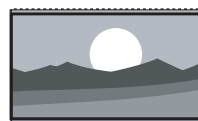

- **Ext. image 14:9**
(Indisponible pour la HD.)
Redimensionne le format en 14:9.



- **Ext. image 16:9**
(Indisponible pour la HD.)
Redimensionne le format en 16:9.

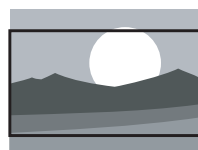

- **Plein écran 16:9**
Étire le format pour obtenir un format 16:9.

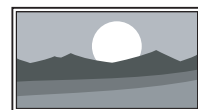

- **Non mis à l'échelle** (Pour la HD et PC uniquement.)
Netteté d'image optimale. Des distorsions peuvent apparaître sur les bords de l'image. Des barres noires peuvent apparaître sur des images de votre PC.

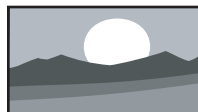

ⓘ Remarque

N'oubliez pas d'attribuer un nom à la connexion dans le menu Connexions. Voir section 7.5.1



Attribution d'un nom aux périphériques.

5.4.5 Réglages du son

Cette section explique comment ajuster tous les réglages du son.

- 1 Appuyez sur la touche **Menu**  de la télécommande, puis sélectionnez **Son**.
- 2 Appuyez sur **▶** pour accéder à la liste.
- 3 Appuyez sur **▲** ou **▼** pour sélectionner un réglage.

Menu TV	Son
Réglages smart	Egaliseur
Image	Volume
Son	Vol. - Malvoyants
Ambilight	Balance
Assist. configur...	Langue audio
Options	Langue I/II
Configuration	Mono/Stéréo
	Haut-parleurs TV
	Son surround 
	Volume du casque
	Ajust. auto. volume
	Delta volume
	Auto surround

- **Égaliseur**
Permet de modifier les aigus et les graves. Sélectionnez chacune des barres pour changer le réglage correspondant.
- **Volume**
Permet de régler le niveau sonore. Lorsque vous réglez le volume à l'aide de la touche , une barre de volume apparaît à l'écran. Pour la masquer, sélectionnez Menu > Configuration > Installation > **Préférences**, appuyez sur **▶** pour accéder à la liste et sélectionnez Barre volume arrêt.
- **Volume – Malvoyants** (Royaume-Uni uniquement)
Modifie le volume de la langue audio du réglage Malvoyants sélectionné dans le menu Configuration ; Installation. Voir section **6.1 Installation automatique**.
- **Balance**
Permet de régler la balance des haut-parleurs de droite et de gauche en fonction de votre position d'écoute.
- **Langue audio**
Si des chaînes numériques sont installées et diffusées sur votre téléviseur, vous pouvez accéder à un choix de langues audio pour le programme en cours.
Pour changer de manière permanente la langue audio, consultez la section **6 Installation des chaînes**.
- **Langue I/II**
Si la diffusion en deux langues est disponible, cette option vous permet de choisir entre les langues I et II.
- **Mono/Stéréo**
Si la diffusion en stéréo est disponible, cette option vous permet de sélectionner Mono ou Stéréo pour chaque chaîne TV.
- **Haut-parleurs TV**
Si vous avez connecté un système audio à votre téléviseur, vous pouvez désactiver les enceintes du téléviseur.
Si votre système audio prend en charge la fonction Easylink, consultez la section **7.2.2 Easylink**. Sélectionnez **Automatique** pour diffuser automatiquement le son du téléviseur via votre système audio.
- **Son surround**
Permet d'obtenir un son plus spatial si les signaux de diffusion le permettent ou si cette option est disponible sur un périphérique connecté.
- **Volume du casque**
Permet de régler le niveau sonore du casque. Vous pouvez couper le son des haut-parleurs du téléviseur en appuyant sur la touche  de la télécommande.
- **Ajustement automatique du volume**
Atténue les différences soudaines de volume survenant au début des pages de publicité ou lors du passage d'une chaîne à une autre. Sélectionnez Marche ou Arrêt.
- **Delta volume**
Atténue les différences de volume entre les chaînes ou les périphériques connectés.
 - 1 Accédez à la chaîne ou au périphérique pour lequel vous souhaitez atténuer les différences de volume.
 - 2 Sélectionnez **Delta volume** dans le menu Son et réglez le niveau sonore.
- **Auto surround**
Règle automatiquement le téléviseur sur le meilleur mode de son surround disponible. Sélectionnez Marche ou Arrêt.

5.5 Ambilight

Cette section explique comment ajuster les réglages Ambilight.

- 1 Appuyez sur la touche **Menu**  de la télécommande, puis sélectionnez **Ambilight**.
- 2 Appuyez sur **▶** pour accéder à la liste.
- 3 Appuyez sur **▲** ou **▼** pour sélectionner un réglage.

Menu TV	Ambilight
Réglages smart	Ambilight
Image	Mode actif
Son	Lumière
Ambilight	Séparation
Assist. configur...	
Options	
Configuration	

• Ambilight

Permet d'activer ou de désactiver le mode Ambilight.

• Mode actif

Permet d'ajuster les réglages Ambilight de Décontracté à Dynamique.

Décontracté

Permet de régler le mode Ambilight sur un changement progressif des images à l'écran.

Dynamique

Permet de régler le mode Ambilight sur un changement rapide et réactif.

• Lumière

Permet de régler le flux lumineux Ambilight.

• Séparation

Permet de régler le niveau de différence de la couleur Ambilight sur les côtés du téléviseur. Si vous paramétrez l'option Séparation sur Arrêt, l'image affichée est réglée sur un mode Ambilight dynamique mais monocouleur.

⚠ Attention

Pour assurer une bonne réception des signaux de la télécommande infrarouge, éloignez les équipements périphériques de l'Ambilight.

5.6 Télétexte

Ce téléviseur dispose d'une mémoire de 1200 pages vous permettant de stocker des pages et des sous-pages télétexte afin de réduire le délai d'attente.

Pour sélectionner une page télétexte, consultez la section **4.6 Sélection d'une page télétexte**.

5.6.1 Sélection d'une langue de télétexte

Pour certaines chaînes TV numériques, il est possible de sélectionner la langue de télétexte de votre choix. Voir section **6.1 Installation automatique**.

5.6.2 Sélection de sous-pages

Un numéro de page télétexte peut contenir plusieurs sous-pages.

Ces pages sont affichées dans une barre située en regard du numéro de page principal.

- 1 Appuyez sur **Teletext**.
- 2 Sélectionnez une page télétexte.
- 3 Appuyez sur **◀** ou **▶** pour sélectionner une sous-page.

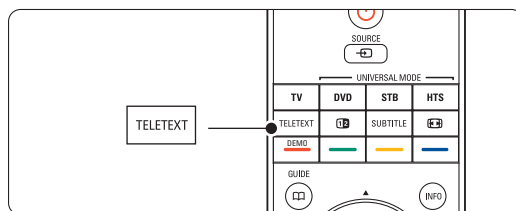

5.6.3 Sélection de diffusions télétexte diffusions télétexte

T.O.P. (Table of Pages, liste des pages) Les pages télétexte ne sont pas diffusées par toutes les chaînes TV. Vous pouvez aisément passer d'un sujet à un autre sans utiliser les numéros de page.

- 1 Appuyez sur **Teletext**.
- 2 Appuyez sur **i**.
La présentation au format T.O.P s'affiche.
- 3 Utilisez les touches **◀**, **▶** ou **▲**, **▼** pour sélectionner un sujet.
- 4 Appuyez sur **OK** pour afficher la page.

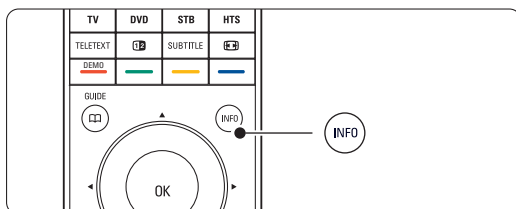

5.6.4 Télétexte en mode Deux écrans

(indisponible pour les chaînes proposant des services de télétexte numérique)

Vous pouvez visionner la chaîne TV et le télétexte simultanément.

- 1 Appuyez sur **12** pour accéder au mode de télétexte Deux écrans.
- 2 Appuyez de nouveau sur **Teletext** pour revenir au mode de télétexte normal.
- 3 Appuyez sur **Teletext** pour désactiver le télétexte.

5.6.5 Recherche dans le télétexte

Accédez rapidement à un sujet lié à une série de numéros de page ou recherchez des mots spécifiques dans les pages télétexte.

- 1 Appuyez sur **Teletext**.
- 2 Appuyez sur **OK** pour mettre en surbrillance le premier mot ou numéro.
- 3 Appuyez sur **◀**, **▶** ou **▲**, **▼** pour passer au prochain mot ou numéro de la page.
- 4 Appuyez sur **OK** pour rechercher une page contenant le mot ou numéro en surbrillance.
- 5 Pour abandonner la recherche, appuyez sur **▲** jusqu'à ce que plus aucun mot ou numéro n'apparaisse en surbrillance.

5.6.6 Agrandissement des pages télétexte

Pour améliorer le confort de lecture, vous pouvez agrandir la page télétexte.

- 1 Appuyez sur **Teletext** et sélectionnez une page télétexte.
- 2 Appuyez sur la touche **[K]** de la télécommande pour agrandir la partie supérieure de la page.
- 3 Appuyez de nouveau sur **[K]** pour agrandir la partie inférieure de la page.
- 4 Appuyez sur **▲** ou **▼** pour parcourir la page agrandie.
- 5 Appuyez de nouveau sur **[K]** pour rétablir la taille d'origine de la page.

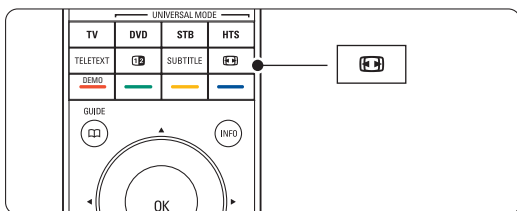

5.6.7 Menu télétexte

Les options du Menu télétexte vous permettent d'afficher des informations masquées, de parcourir les sous-pages automatiquement et de modifier le réglage des caractères.

- **Info cachée**
Permet d'afficher ou de masquer les informations masquées d'une page, telles que les solutions à des énigmes ou des puzzles.
- **Parcourir sous-pages**
Si la page sélectionnée contient des sous-pages, vous pouvez parcourir ces dernières automatiquement.
- **Langue**
Certaines langues utilisent un jeu de caractères spécifique. Sélectionnez l'option appropriée pour afficher le texte correctement.

- 1 Appuyez sur **Teletext**.
- 2 Appuyez sur **Menu** **[M]**.

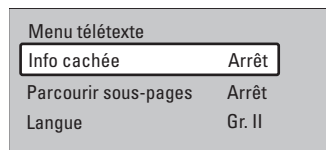

- 3 Appuyez sur **▲** ou **▼** pour sélectionner une option.
- 4 Appuyez sur **OK** pour modifier un réglage.
- 5 Appuyez sur **Menu** **[M]** pour quitter le menu télétexte.
- 6 Appuyez sur **Teletext** pour désactiver le télétexte.

5.6.8 Services de télétexte numérique (Royaume-Uni uniquement)

Certaines chaînes TV numériques proposent des services de télétexte numérique ou des services interactifs spécialisés (BBC1, par exemple). Ces services fonctionnent comme le télétexte normal ; vous pouvez les sélectionner et les parcourir à l'aide des touches de couleur, de navigation et numérotées.

- 1 Appuyez sur **Teletext**.
- 2 Appuyez sur **◀**, **▶** ou **▲**, **▼** pour sélectionner ou mettre en surbrillance les éléments.
- 3 Appuyez sur l'une des touches de couleur pour sélectionner une option.
- 4 Appuyez sur **OK** pour valider un choix ou activer un réglage.
- 5 Appuyez sur **■ Cancel** pour désactiver le télétexte numérique ou les services interactifs.

⚠ Attention

Les services de télétexte numérique sont bloqués si la chaîne propose des sous-titres et que ceux-ci ont été activés dans le menu Options. Voir section 5.10 **Sous-titres**.

5.6.9 Télétexte 2.5

Ce type de télétexte, s'il est diffusé par la chaîne TV, offre une plus large palette de couleurs et un meilleur graphisme.

L'option Télétexte 2.5 est activée par défaut.

- 1 Appuyez sur la touche **Menu**  de la télécommande, sélectionnez **Configuration > Installation > Préférences > Télétexte 2.5**, puis appuyez sur **▶** pour accéder à la liste.
- 2 Sélectionnez **Marche** ou **Arrêt**.

5.7 Création de listes de chaînes favorites

Consultez la liste **Toutes chaînes** ou créez une liste personnalisée à partir de vos chaînes TV et radio préférées.

5.7.1 Sélection d'une liste de favoris

Cette section explique comment sélectionner l'une des listes de chaînes favorites.

- 1 Appuyez sur **OK**.
Après l'installation initiale du téléviseur, la liste **Toutes chaînes** s'affiche. Par la suite, la dernière liste de favoris sélectionnée s'affiche.
- 2 Appuyez sur la touche rouge pour afficher toutes les listes de favoris.
- 3 Appuyez sur **▲** ou **▼** pour sélectionner une liste.
- 4 Appuyez sur **OK**.
La liste de favoris sélectionnée s'affiche.
- 5 Appuyez de nouveau sur **OK** pour quitter.

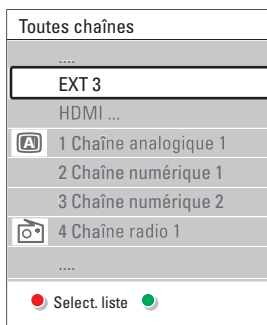

5.7.2 Configuration d'une liste de favoris

Créez ou modifiez votre liste de favoris.

- 1 Appuyez sur **OK**.
La dernière liste sélectionnée s'affiche.
- 2 Appuyez sur la touche rouge pour afficher toutes les listes de favoris.
- 3 Appuyez sur **▲** ou **▼** pour sélectionner une liste.
- 4 Appuyez sur **OK**.
- 5 Appuyez sur la touche verte pour passer en mode de modification.
La liste complète des chaînes apparaît.
- 6 Appuyez sur **▲** ou **▼** pour mettre une chaîne en surbrillance.
- 7 Appuyez sur **OK** pour sélectionner (ou désélectionner) la chaîne en surbrillance. La chaîne est ajoutée à la liste de favoris (ou retirée de la liste).
- 8 Appuyez de nouveau sur la touche verte pour quitter le mode de modification.
La liste de chaînes modifiée apparaît.

5.7.3 Sélection d'une chaîne à partir d'une liste de favoris

- 1 Appuyez sur **OK**.
La dernière liste de chaînes sélectionnée s'affiche.
- 2 Appuyez sur **▲** ou **œ** pour mettre une chaîne en surbrillance.
- 3 Appuyez sur **OK**.
Le téléviseur affiche la chaîne sélectionnée.

⊕ Conseil

- Utilisez les touches **-P+** pour parcourir les chaînes TV qui composent la liste de favoris.
- Les touches numériques vous permettent toujours de sélectionner les chaînes ne figurant pas parmi les favoris.

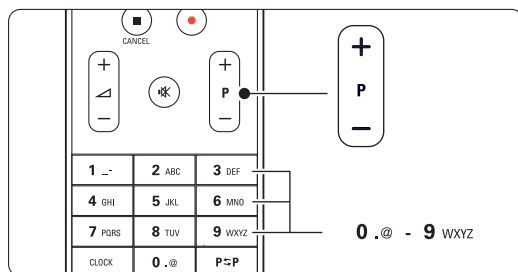

5.8 Guide de programme électronique (EPG)

L'EPG est un guide des programmes de télévision numériques que vous pouvez consulter à l'écran. Vous pouvez parcourir, sélectionner et visionner les programmes par heure, titre ou genre. Il existe deux types d'EPG : « Maintenant et après » et « 7 ou 8 jours ».

L'EPG est disponible si des chaînes numériques sont installées et diffusées sur votre téléviseur. Le guide « **Maintenant et après** » est disponible partout. En revanche, le guide « **7 ou 8 jours** » n'est disponible que dans certains pays.

Le menu EPG vous permet :

- d'afficher la liste des programmes en cours ;
- d'afficher le programme suivant ;
- de regrouper les programmes par genre ;
- de recevoir un rappel en début de programme ;
- de configurer vos chaînes EPG favorites ;
- etc.

5.8.1 Activation de l'EPG

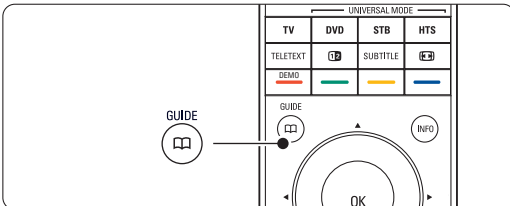

1 Appuyez sur .



Deux types d'EPG peuvent apparaître :

EPG « Maintenant et après »

Des informations détaillées sur le programme en cours s'affichent.

26 BBC1	Mar., 12 Sept	09:17
Titre : Commonwealth Games		
Info: 7:50 - 12:30 : 280 min.		
 Sortir	 Suivant	
Appuyez sur -P+ pour changer de chaîne.		





ou

EPG « 7 ou 8 jours »

Le chargement des données EPG peut prendre un certain temps.

La liste des programmes de télévision s'affiche.

Guide programmes		Mar., 12 Sept	
	Aux alentours de	09:55	Suivant
BBC ONE	07:50 Commonwealth	12:30	Commonwealth
BBC TWO	09:50 Tweenies	10:15	Something Special
five	09:00 The Wright Stuff	10:30	Trisha Goddard
BBC THREE	05:32 This is BBC THREE	12:00	This is BBC THREE
BBC FOUR	05:32 This is BBC FOUR	12:00	This is BBC FOUR
abc1	09:20 Moonlighting	10:15	Daddio

 Rappeler  Regarder  Aller à ...  Info
 13:50 Anastasia 0010 - EEN

2 Utilisez les touches de couleur pour activer les fonctions disponibles en bas de l'écran.

- **Suivant** permet d'afficher des informations relatives au programme suivant.
- **Rappeler** permet de définir ou d'annuler un rappel pour un programme.
- **Regarder** permet de visionner ou d'écouter le programme en cours.
- **Aller à** permet de passer au jour suivant ou précédent.
- **Info** permet d'afficher des informations sur un programme sélectionné (si des informations sont disponibles).

3 Appuyez sur  pour quitter le guide EPG.

5.8.2 Infos complémentaires sur le guide EPG « 7 ou 8 jours »

Les recherches par genre, les rappels programmés et autres fonctions peuvent être configurés dans le menu Guide programmes.

1 Appuyez sur la touche  de la télécommande.

2 Appuyez sur **Menu** .

Le menu Guide programmes apparaît.

Guides programmes	Programmes
Programmes	12:30 South Today
Recherche p. genre	11:50 Working Lunch
Rappels progr...	11:55 Melrose Place
Chaînes EPG fav...	13:00 In aller Freund
Obtenir donn. EPG	

3 Appuyez sur  ou  pour sélectionner une option du menu.

4 Appuyez sur  pour valider votre choix.

5 Appuyez sur  ou  pour effectuer une sélection.

6 Appuyez sur **OK** pour activer la fonction ou sur la touche verte pour regarder le programme.

7 Appuyez sur  pour quitter le guide EPG.

Remarque

Seules les chaînes marquées comme Chaînes EPG favorites apparaissent dans le menu Guide programmes.

5.9 Programmations et verrouillages

Cette section explique comment allumer ou éteindre le téléviseur à une heure spécifique et comment verrouiller ou déverrouiller le téléviseur.

5.9.1 Activation automatique du mode veille



La fonction d'arrêt programmé permet de faire passer le téléviseur en mode veille après un certain temps.

- 1 Appuyez sur la touche **Menu**  de la télécommande, sélectionnez **Options > Arrêt programmé**, puis appuyez sur **▶** pour accéder à la barre correspondante.
- 2 Appuyez sur **▲** ou **▼** pour définir le minuteur sur 180 minutes maximum, par tranches de 5 minutes. Si elle est définie sur 0 minute, la fonction d'arrêt programmé est désactivée.

Vous pouvez toujours éteindre votre téléviseur plus tôt ou remodifier le réglage du minuteur lors du compte à rebours.

5.9.2 Mise en marche automatique du téléviseur

L'option Minuterie marche vous permet d'allumer automatiquement le téléviseur sur une chaîne définie et à une heure précise, à partir du mode veille.

- 1 Appuyez sur la touche **Menu**  de la télécommande, sélectionnez **Options > Minuterie marche**, puis appuyez sur **▶** pour accéder au menu correspondant.
- 2 Utilisez les touches **◀** ou **▶**, **▲** ou **▼** pour sélectionner les options du menu une à une afin de définir une chaîne, un jour de la semaine (ou tous les jours de la semaine) et une heure de début.
- 3 Appuyez sur **OK** pour confirmer.
- 4 Appuyez sur **Menu**  pour quitter le menu.

Conseil

Pour désactiver le minuteur, sélectionnez **Arrêt** dans le menu Minuterie marche.

5.9.3 Verrouillage de programmes et de chaînes TV

Vous pouvez verrouiller des chaînes TV et/ou des programmes diffusés par les périphériques connectés pour empêcher vos enfants de les regarder. Le verrouillage et le déverrouillage s'effectuent à l'aide d'un code à quatre chiffres.

Création ou changement du code

- 1 Appuyez sur la touche **Menu**  de la télécommande, sélectionnez **Options > Introduisez code ou Changez code**, puis appuyez sur **▶** pour entrer votre code.
- 2 Saisissez votre code à l'aide des touches numériques.
Le menu **Options** s'affiche à nouveau avec un message confirmant la création ou la modification de votre code.

Oubli du code

- 1 Sélectionnez **Changez code**.
- 2 Appuyez sur **▶**.
- 3 Entrez le code universel 8-8-8-8.
- 4 Saisissez votre nouveau code personnel.
- 5 Confirmez le code que vous venez de saisir. L'ancien code est effacé et le nouveau est mémorisé.

5.9.4 Activation ou désactivation du verrouillage

Une fois votre code défini, vous pouvez verrouiller toutes les chaînes et tous les périphériques, verrouiller une chaîne ou un périphérique spécifique, définir une heure à partir de laquelle toutes les chaînes et tous les périphériques doivent être verrouillés ou entrer l'âge de vos enfants afin d'afficher le code parental, si des chaînes numériques sont installées et diffusées sur votre téléviseur.

- 1 Appuyez sur la touche **Menu** .
- 2 Sélectionnez **Options > Verrouillage**, puis appuyez sur **▶**.
- 3 Saisissez votre code à l'aide des touches numériques.
- 4 Sélectionnez l'une des options.
- 5 Appuyez sur **▶**.

Verrouillage ou déverrouillage de l'ensemble des chaînes et des périphériques connectés

- 1 Sélectionnez **Verrouiller** ou **Déverrouiller**.

Verrouillage d'un programme spécifique ou de toutes les chaînes à partir d'une certaine heure

Verrouillage	Verrouillage
Verrouiller	Verrouiller après
Verrouillage	Verrouillage cha
Déverrouiller	

- 1 Sélectionnez **Verrouillage**.
- 2 Appuyez sur ► pour accéder au menu Verrouillage.
- 3 Appuyez de nouveau sur ► pour accéder au menu Verrouiller après.
- 4 Sélectionnez **Marche** pour activer le verrouillage du minuteur.
- 5 Appuyez sur ◀.
- 6 Sélectionnez **Heure**.
- 7 Appuyez sur ►.
- 8 Entrez l'heure à l'aide des touches ▲ ou ▼ et ►.
- 9 Appuyez sur OK.

Verrouillage d'un(e) ou plusieurs chaînes et périphériques connectés

- 1 Sélectionnez **Verrouillage**.
- 2 Appuyez sur ► pour valider votre choix.
- 3 Appuyez sur ▲ ou ▼ pour sélectionner **Verrouillage de chaîne**.
- 4 Appuyez sur ►.
- 5 Appuyez sur ▲ ou ▼ pour sélectionner les chaînes à verrouiller ou déverrouiller.
- 6 À chaque fois, appuyez sur OK pour verrouiller ou déverrouiller la chaîne.

Définition d'une limite d'âge pour un programme numérique

Les programmes diffusés par certaines chaînes numériques indiquent une limite d'âge (en fonction des pays). Lorsque la signalétique indique un âge supérieur à celui de votre enfant, le programme est verrouillé.

- 1 Sélectionnez **Verrouillage**.
- 2 Appuyez sur ► pour valider votre choix.
- 3 Appuyez sur ▲ ou ▼ pour sélectionner **Code parental**.
- 4 Appuyez sur ►.
- 5 Appuyez sur ▲ ou ▼ pour sélectionner une limite d'âge.
- 6 Appuyez sur **Menu**  pour quitter le menu Verrouillage.

5.10 Sous-titres

Vous pouvez afficher les sous-titres pour chaque chaîne TV, à partir du télétexte ou du système DVB-T (numérique).

Si des chaînes numériques sont installées et diffusées sur votre téléviseur, vous pouvez sélectionner la langue de sous-titrage de votre choix.



5.10.1 Sous-titrage sur les chaînes TV analogiques

- 1 Sélectionnez une chaîne TV analogique.
- 2 Appuyez sur **Teletext** pour activer le télétexte.
- 3 Entrez le numéro à trois chiffres de la page de sous-titrage.
- 4 Appuyez sur **Teletext** pour désactiver le télétexte.

Remarque

La page de sous-titrage télétexte des chaînes analogiques doit être enregistrée séparément pour chaque chaîne TV.

5.10.2 Activation ou désactivation du sous-titrage

- 1 Appuyez sur la touche **Menu**  de la télécommande, sélectionnez **Options** > **Sous-titre**, puis appuyez sur ► pour accéder à la liste.
- 2 Appuyez sur ▲ ou ▼ pour sélectionner **Marche** afin d'afficher les sous-titres en permanence ou **Actif sans son**, pour n'afficher les sous-titres que lorsque le son a été coupé à l'aide de la touche  de la télécommande.
- 3 Appuyez sur ◀ pour revenir au menu Options.

Menu TV	Options
Réglages smart	Interface commune
Image	Sous-titre
Son	Langue sous-titres
Ambilight	Arrêt programmé
Assist. configur...	Verrouillage
Options	Intro./Chang. code
Configuration	Minuterie marche
	Démo

5.10.3 Sélection d'une langue de sous-titrage numérique

Si des sous-titres sont proposés par les chaînes numériques, vous pouvez sélectionner la langue de sous-titrage de votre choix dans la liste des langues

disponibles. Les langues de sous-titrage favorites définies dans le menu Installation sont temporairement désactivées.

- 1** Appuyez sur la touche **Menu**  de la télécommande, sélectionnez **Options > Langue sous-titres**, puis appuyez sur **▶** pour accéder à la liste des langues disponibles.
- 2** Appuyez sur **▲** ou **▼** pour sélectionner une langue de sous-titrage.
- 3** Appuyez sur **OK**.

5.11 Affichage et lecture de photos et de musique

Pour afficher les photos ou écouter la musique stockés sur un périphérique USB (non fourni avec le téléviseur), sur un caméscope (photos uniquement) ou sur votre réseau PC. Vous pouvez regarder vos photos sous forme de diaporama ou écouter une liste personnalisée de morceaux de musique.

Remarque

Philips décline toute responsabilité en cas d'incompatibilité entre votre périphérique USB et le téléviseur, ainsi qu'en cas d'endommagement ou de perte des données enregistrées.

5.11.1 Connexion du périphérique USB

- 1** Connectez un périphérique sur le côté du téléviseur pendant que celui-ci est en marche. Le téléviseur affiche un message indiquant qu'un périphérique USB a été détecté.

Remarque

Si le périphérique ne démarre pas automatiquement, appuyez sur **Source**  > USB/périphériques mémoires, puis sur **OK**. Sélectionnez **Side**, puis appuyez sur **OK** pour afficher le contenu de votre caméscope.







5.11.2 Retrait du périphérique USB

- 1** Appuyez sur **Source** .
- 2** Retirez le périphérique USB.
- 3** Sélectionnez TV ou un autre périphérique connecté pour regarder un programme.











5.11.3 Affichage et lecture de photos, de diaporama et de musique







Pour regarder vos photos dans l'album photos du périphérique USB.

- 1** Sélectionnez le dossier Image contenant les fichiers photo stockés sur le périphérique USB.

USB	Image
 Image	 Afrika_2001
 Musique	 Paris_2006
	 My_car.jpg
	 Jean.jpg
	 Mary.jpg

- 2** Appuyez sur **▶** pour ouvrir le dossier Image.
- 3** Appuyez sur **▲** ou **▼** pour sélectionner une photo ou un album.

Image	Afrika_2001
 Afrika_2001	 Kenya.jpg
 Paris_2005	 Congo.jpg
 My_car.jpg	 Victoria.jpg
 Jean.jpg	 Dakar.jpg
 Mary.jpg	 Cairo.jpg

Afrika_2001	Afrika_2001
 Kenya.jpg	 Kenya.jpg
 Congo.jpg	
 Victoria.jpg	
 Dakar.jpg	
 Cairo.jpg	

- 4** Appuyez sur **OK** pour afficher la photo ou lancer un diaporama des photos de l'album.
- 5** Appuyez sur **OK** pour suspendre le diaporama. Appuyez de nouveau sur cette touche pour le relancer.
- 6** Appuyez sur l'une des touches de couleur de la télécommande pour exécuter la fonction correspondante affichée au bas de l'écran. Si la barre de fonctions a disparu au bas de l'écran, appuyez sur n'importe quelle touche pour la faire réapparaître.
- 7** Appuyez sur **◀** et sélectionnez une autre photo ou un autre album photo.

Réglages du diaporama

- **Détails / Plus de détails**
Affiche le nom, la date et la taille de la photo, ainsi que la photo suivante du diaporama.
- **Transitions**
Affiche la liste des styles de transition disponibles pour les photos. Appuyez sur **▲** ou **▼** pour

sélectionner une transition, puis appuyez sur **OK** pour valider votre sélection.

- **Tempo défil.**

Définit le rythme d'affichage des photos : Court, Médium ou Long.

- **Tourner**

Permet de faire pivoter une photo.

- **Démarrer/Montrer/Pause** Pour arrêter, mettre en pause et redémarrer le diaporama.

Miniatures

Affiche l'aperçu des photos d'un album sélectionné.

- 1 Sélectionnez un album photo.
- 2 Appuyez sur ► pour accéder à la liste des photos.
- 3 Appuyez sur la touche bleue.
- 4 Appuyez sur ▲ ou ▼, ◀ ou ▶ pour mettre une photo en surbrillance.
- 5 Appuyez sur **OK** pour afficher la photo.
- 6 Appuyez sur ◀ pour revenir aux miniatures.
- 7 Appuyez de nouveau sur la touche bleue pour revenir à la liste des photos.

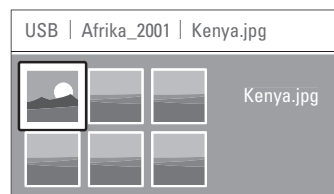

Musique

Pour rechercher vos musiques dans l'album audio de votre périphérique USB.

- 1 Sélectionnez le dossier Musique contenant les fichiers audio stockés sur votre périphérique USB.
- 2 Appuyez sur ► pour ouvrir le dossier Musique.
- 3 Appuyez sur ▲ ou ▼ pour sélectionner une chanson ou un album.
- 4 Appuyez sur **OK** pour lire le morceau sélectionné ou écouter les chansons d'un album les unes à la suite des autres.
- 5 Appuyez sur l'une des touches de couleur de la télécommande pour exécuter la fonction correspondante affichée au bas de l'écran. Si la barre de fonctions a disparu au bas de l'écran, appuyez sur n'importe quelle touche pour la faire réapparaître.

Réglages de la musique

- **Détails**

Affiche le nom du fichier.

- **Répéter : 1x/tout**

Permet d'écouter en boucle toutes les chansons

d'un album ou une chanson sélectionnée jusqu'à ce que vous arrêtez la lecture.

- **Lecture aléat.**

Permet d'écouter les chansons dans un ordre aléatoire.

Affichage d'un diaporama sur fond musical

Vous pouvez regarder des photos sous forme de diaporama en écoutant des morceaux de musique enregistrés.

- 1 Sélectionnez un album de musique et appuyez sur **OK**.
- 2 Sélectionnez le dossier Image en le mettant en surbrillance, sélectionnez un album photos, puis appuyez sur **OK**.

5.11.4 Affichage de photos et lecture de musique à partir de votre PC

Pour afficher des photos et écouter de la musique à partir d'un PC connecté, assurez-vous :

- que votre routeur et votre PC sont allumés ;
- qu'une application Media Server est en cours d'exécution sur votre PC.

Consultez la section **7.7 Réseau PC**.

- 1 Appuyez sur la touche **Source** (↔) de la télécommande.
- 2 Sélectionnez **Réseau PC**, puis appuyez sur ►. Attendez que le contenu du PC s'affiche.
- 3 Sélectionnez le contenu que vous voulez afficher ou écouter, puis appuyez sur ►.
- 4 Utilisez ◀ ou ▶, ▲ ou ▼ pour naviguer entre les fichiers ou dossiers de photos et de musique.
- 5 Appuyez sur **OK** pour afficher ou écouter la sélection.
- 6 Appuyez sur ◀ pour revenir à la liste précédente.

Si vous n'arrivez pas à lire les fichiers ou si votre PC n'apparaît pas dans le menu Réseau PC, consultez la section **9 Dépannage**.

5.12 Écoute de chaînes radio numériques

Si la diffusion numérique est disponible, des chaînes radio numériques sont installées pendant l'installation.

Pour écouter une chaîne radio numérique :

- 1 Appuyez sur la touche **OK** de la télécommande. Le menu **Toutes chaînes** s'affiche.
- 2 À l'aide des touches numériques, sélectionnez une chaîne radio à partir du numéro 400. Pour réorganiser les chaînes, consultez la section **6.3.3 Réorganisation des chaînes**.
- 3 Appuyez sur **OK**.

5.13 Mise à jour logiciel

Philips travaille continuellement à l'amélioration de ses produits. Vous serez peut-être amené à mettre à jour le logiciel de votre téléviseur. Pour mettre à jour le logiciel de votre téléviseur, vous avez besoin d'un périphérique de stockage USB (non fourni).

Assurez-vous que le périphérique de stockage USB dispose d'au moins 128 Mo d'espace libre et que la protection en écriture est désactivée. Certains périphériques USB ne sont pas compatibles avec le téléviseur.

5.13.1 Assistant de mise à jour

L'Assistant de mise à jour vous aide à mettre à jour le logiciel de votre téléviseur.

Étape 1 : identification du téléviseur

Le téléviseur doit s'identifier auprès de votre périphérique de stockage USB.

- 1 Appuyez sur **Menu**  > **Configuration**.
- 2 Appuyez sur **▶**.
- 3 Appuyez sur **▲** ou **▼** pour sélectionner **Mise à jour logiciel**.
- 4 Appuyez sur **▶**.

Configuration	Mise à jour logiciel
Installation	Assistant m. à j.
Mise à jour logiciel	Info logiciel act...
	M. à j. locales
	Annonce

- 5 Appuyez sur **▲** ou **▼** pour sélectionner **Assistant de mise à jour**.
- 6 Appuyez sur **▶**.
- 7 Appuyez sur **OK** pour procéder à l'activation.
- 8 Branchez un périphérique de stockage USB sur la prise USB située sur le côté du téléviseur. Le menu TV s'affiche.
- 9 Appuyez sur la touche verte pour continuer. Un message s'affiche indiquant que le téléviseur a réussi à enregistrer le fichier d'identification sur le périphérique de stockage USB.
- 10 Appuyez de nouveau sur la touche verte pour terminer.
- 11 Débranchez le périphérique de stockage du téléviseur.

Étape 2 : téléchargement du logiciel du PC vers le périphérique USB

- 1 Branchez le périphérique de stockage USB sur un PC connecté à Internet.
- 2 Localisez et ouvrez le fichier **update.htm** sur le périphérique USB.
- 3 Lisez les instructions qui s'affichent à l'écran, puis cliquez sur le bouton **Envoyer L'ID**. Si un nouveau logiciel est disponible, la mise à jour est téléchargée sur le périphérique de stockage USB.
- 4 Débranchez le périphérique de stockage USB du PC.

Étape 3 : transfert de la mise à jour logiciel vers le téléviseur

Le logiciel mis à jour sur le périphérique de stockage USB doit maintenant être téléchargé sur votre téléviseur.

⚠ Attention

- Ne débranchez pas le périphérique de stockage USB du téléviseur durant la mise à jour logiciel.
- Si une coupure de courant a lieu lors de la mise à jour, ne débranchez pas le périphérique de stockage USB du téléviseur. Le téléviseur reprendra la mise à jour dès que le courant sera rétabli.

- 1 Allumez le téléviseur.
- 2 Branchez un périphérique de stockage USB sur la prise USB latérale du téléviseur.

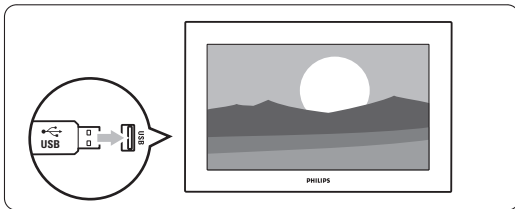

3 Le téléviseur s'éteint. L'écran reste noir pendant 10 secondes environ. Patientez quelques instants et n'appuyez pas sur le bouton de mise sous tension  du téléviseur.

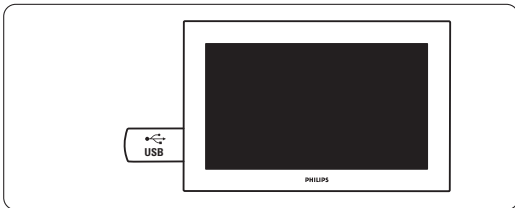

4 La procédure de mise à jour démarre automatiquement. Veuillez patienter.

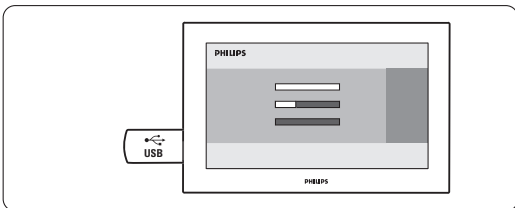

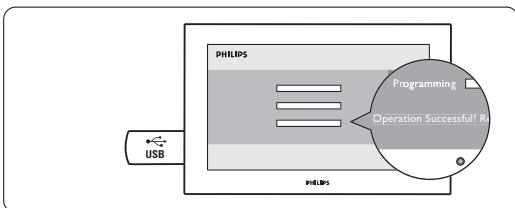

La mise à jour est terminée lorsque le message **Operation Successful (Opération terminée)** s'affiche à l'écran.

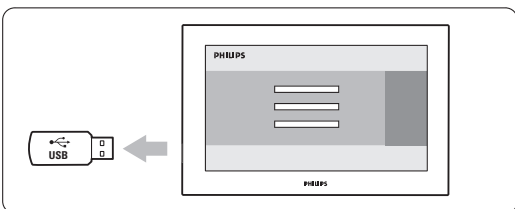

5 Débranchez le périphérique de stockage USB du téléviseur.



6 Appuyez sur la touche  de la télécommande. N'appuyez qu'une seule fois sur cette touche et n'utilisez pas le bouton **Power**  du téléviseur.

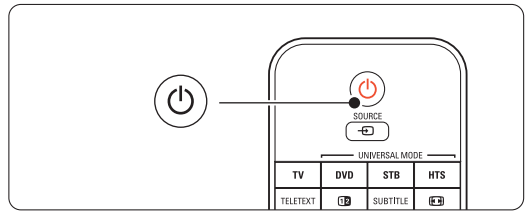

7 Le téléviseur s'éteint. L'écran reste noir pendant 10 secondes environ. Veuillez patienter.

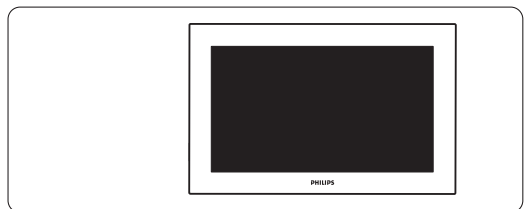

8 Le téléviseur s'allume de nouveau. La mise à jour est effectuée.

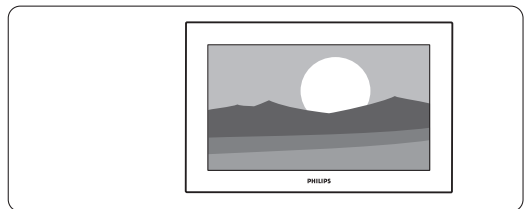

5.13.2 Mise à jour logiciel via le système de diffusion numérique (DVB-T)

Votre téléviseur peut recevoir automatiquement le nouveau logiciel via le système de diffusion numérique.

Si un message concernant la mise à jour s'affiche à l'écran, nous vous recommandons vivement de procéder à la mise à jour du logiciel en sélectionnant **Maintenant**.

Sélectionnez **Plus tard**, si vous souhaitez recevoir un rappel.

Sélectionnez **Annuler** pour quitter la mise à jour (déconseillé). Il est possible d'effectuer ultérieurement une mise à jour annulée. Pour ce faire, sélectionnez le menu TV > Configuration > Mise à jour logiciel > Mises à jour locales.

6 Installation des chaînes

Vous avez sélectionné la langue des menus TV et installé toutes les chaînes disponibles lors de la première utilisation du téléviseur.

Ce chapitre indique comment réinstaller les chaînes et fournit d'autres informations utiles sur l'installation des chaînes.

Remarque :

La réinstallation modifiera la liste Toutes chaînes. Les nouvelles chaînes ne seront pas ajoutées à une liste de favoris.

6.1 Installation automatique des chaînes

Cette section vous explique comment rechercher et mémoriser toutes les chaînes disponibles automatiquement.

Étape 1 : Menu langue

Définit la langue des menus du téléviseur.

Passez à l'étape suivante si les paramètres de langue sont corrects.

- 1 Appuyez sur la touche **Menu**  de la télécommande, sélectionnez **Configuration** > **Installation** > **Langues**, puis appuyez sur **▶** pour accéder au **Menu langue**.
- 2 Appuyez sur **▲** ou **▼** pour sélectionner une langue.
- 3 Appuyez sur **OK** pour confirmer.
- 4 Appuyez sur **◀** pour revenir au menu **Installation**.

Installation	Langues
Langues	Menu langue
Install... chaînes	Langue audio préf.
Préférences	Langue audio altern.
Assist. télécomm.	Langue sous-ttrs pr...
Assist. de connexion	Langue sous-ttrs alt.
Configuration audio	Langue télétexte pr.
Renommer périph...	Langue télétexte alt.
...	Malentendants
	Malvoyants
	Format audio préf.

Si des chaînes numériques sont installées et diffusées sur votre téléviseur, le Menu langue contient également les paramètres de langue suivants :

- **Langue audio préfér.**
Définissez l'une des langues audio disponibles comme langue préférée et alternative.
- **Langue sous-titres préférentielle**
Définissez l'une des langues sous-titres disponibles comme langue favorite préférée et alternative. Voir section **5.10 Sous-titres**.
- **Langues télétexte préférées**
Définissez l'une des langues de télétexte disponibles comme langue favorite préférée et alternative.
- **Malentendants**
Sélectionnez **Marche** pour afficher les sous-titres pour malentendants dans votre langue audio ou de sous-titrage préférée.
- **Malvoyants** (Royaume-Uni uniquement)
Sélectionnez pour écouter le commentaire audio supplémentaire (si disponible) dans la langue audio que vous avez sélectionnée, via les enceintes de votre téléviseur et/ou via le casque..

Remarque :

Si les deux fonctions Malvoyants et Malentendants sont activées, la langue audio définie dans Malvoyants sera prioritaire par rapport aux sous-titres pour les malentendants.

Format audio préférentiel

Sélectionnez votre format audio disponible favori pour obtenir une restitution du son optimale. Si un système Home Cinéma est connecté à votre téléviseur, sélectionnez **Avancé** pour obtenir une restitution du son optimale. Dans tous les autres cas, sélectionnez **Standard**.

Étape 2 : Sélection du pays

Sélectionnez votre pays de résidence. Le téléviseur sera installé et ses chaînes organisées en fonction du pays où vous résidez.

Passez à l'étape suivante si votre sélection du pays est correcte.

- 1 Appuyez sur **▼** pour sélectionner **Installation chaînes**.
- 2 Appuyez sur **▶** pour accéder au menu **Installation chaînes**. **Installation automatique** apparaît en surbrillance.
- 3 Appuyez sur **▶** pour accéder.
- 4 Appuyez sur **OK**. La liste des pays s'affiche.
- 5 Appuyez sur **▲** ou **▼** pour sélectionner votre pays.
- 6 Appuyez sur la touche verte.

Installation chaînes	Installation autom...
Installation autom...	Démarrer
Mise à jour install...	
Message de démarr.	
Num.: Test récept...	
Analog.:install.man.	
Réorganiser	

Étape 3 : Sélection de l'antenne ou du câble

Cette sélection est uniquement disponible si ce téléviseur peut recevoir des chaînes passant par le câble numérique (DVB-C) dans votre pays.

Sélectionnez **Antenne** pour installer toutes les chaînes numériques terrestres (DVB-T) et analogiques disponibles.

Sélectionnez **Câble** pour installer toutes les chaînes passant par le câble numérique (DVB-C) et analogiques disponibles.

- 1 Appuyez sur ▲ ou ▼ pour sélectionner **Antenne** ou **Câble**
- 2 Appuyez sur **Suivant**.
- 3 Si vous y êtes invité, entrez l'ID réseau que votre fournisseur vous a envoyé.

Remarque

Vous pouvez effectuer l'installation des chaînes si vous êtes connecté à la fois à une antenne numérique et à un câble réseau. Vous devrez par conséquent effectuer l'installation deux fois. Pour regarder les chaînes mémorisées à partir de l'antenne ou du câble, vous devez basculer d'Antenne à Câble ou vice versa dans Installation chaînes > Menu Antenne/ Câble.

Étape 4 : Installation des chaînes TV et radio

Le téléviseur va rechercher et mémoriser toutes les chaînes TV numériques et analogiques ainsi que toutes les chaînes radio numériques disponibles.

Si vous avez sélectionné Câble à l'étape 3, un menu Réglages est disponible. Ne modifiez ces réglages que si votre fournisseur vous a fourni des valeurs spécifiques à utiliser pour la fréquence réseau, l'ID réseau ou le débit symbole. Suivez les instructions qui s'affichent à l'écran pour modifier les réglages. Entrez les chiffres à l'aide des touches numérotées. Vous pouvez également choisir d'installer les chaînes analogiques ou non.

- 1 Sélectionnez **Lancer**
L'installation peut prendre quelques minutes.

Si vous avez sélectionné Câble, vous serez peut-être invité à entrer l'ID réseau fourni par le fournisseur d'accès au câble. Entrez cet ID à l'aide des touches numérotées.

- 2 Une fois l'installation terminée, appuyez sur **Terminer** pour revenir au menu Installation chaînes.
- 3 Appuyez sur la touche **Menu** pour quitter le menu.

Conseil

Une fois les chaînes TV numériques détectées, la liste des chaînes installées peut contenir des numéros de chaîne vides.

Pour renommer, réorganiser ou désinstaller les chaînes mémorisées, consultez la section **6.3 Réorganisation des chaînes**.

Étape 5 : Sélection de l'horloge, du fuseau horaire et de l'heure d'été

Disponible uniquement si le pays sélectionné prend en charge une diffusion numérique. Si cette étape ne vous concerne pas, passez à l'étape suivante.

- 1 Appuyez sur ▼ pour sélectionner **Horloge**.
- 2 Appuyez sur ► pour valider votre choix.
- 3 Appuyez sur ▲ ou ▼ pour sélectionner **Mode horloge auto**.
- 4 Appuyez sur ► pour valider votre choix.

Installation	Horloge
...	Mode horloge auto
Assist. connexion	Fuseau horaire
Renommer périph.	Heure d'été
Configuration audio	
Décodeur	
Inst. man. du réseau	
Horloge	
Prérégl. d'usine	

Mode horloge auto

Sélectionnez **Automatique** pour configurer le téléviseur de sorte que l'heure soit toujours correcte. Les corrections apportées à Fuseau horaire et Heure d'été sont définies automatiquement.

Sélectionnez **Manuel** lorsque le temps universel coordonné (UTC) n'est pas disponible dans votre région.

Fuseau horaire/heure d'été

Lors de la sélection manuelle du Mode horloge auto, sélectionnez votre fuseau horaire local, puis choisissez entre **Heure avancée** et **Heure d'été**.

6.2 Installation manuelle des chaînes analogiques

Vous pouvez régler manuellement les chaînes TV analogiques une à une à l'aide de la fonction Installation manuelle.

6.2.1 Sélection du système

- 1 Appuyez sur la touche **Menu** .
- 2 Sélectionnez Configuration > Installation > Installation chaînes > **Analog.: install. manuelle.**
- 3 Appuyez sur **▶** pour accéder au menu Installation manuelle. **Système** apparaît en surbrillance.
- 4 Appuyez sur **▶** pour accéder à la liste Système.
- 5 Appuyez sur **▲** ou **▼** pour sélectionner votre pays ou la région du monde dans laquelle vous vivez.
- 6 Appuyez sur **◀** pour revenir au menu Installation manuelle.

Installation chaînes	Analog.: install.man.
Installation autom...	Système
Mise à jour install...	Cherche
Message de démarr.	Réglage fin
Num.: Test récept...	Mémo. chaîne act.
Analog.:install.man.	Mémo... nouv. ch...
Réorganiser	

6.2.2 Recherche et mémorisation d'une nouvelle chaîne

- 1 Appuyez sur la touche **Menu** .
- 2 Sélectionnez Configuration > Installation > Installation chaînes > Analog.: install. manuelle > **Cherche.**
- 3 Appuyez sur **▶** pour accéder au Menu Cherche.
- 4 Appuyez sur la touche rouge pour entrer la fréquence manuellement ou appuyez sur la touche verte pour rechercher une chaîne suivante.

Conseil

Si vous connaissez la fréquence de la chaîne, entrez les trois chiffres correspondants à l'aide des touches numériques de la télécommande.

- 5 Une fois la nouvelle chaîne trouvée, appuyez sur **◀**.
- 6 Sélectionnez **Mémoriser comme nouvelle chaîne** pour mémoriser la nouvelle chaîne avec un nouveau numéro de chaîne.
- 7 Appuyez sur **▶** pour entrer.
- 8 Appuyez sur **OK**. **Fait** apparaît à l'écran.

- 7 Appuyez sur **OK**. **Fait** apparaît à l'écran.
- 9 Appuyez sur **Menu**  pour quitter le menu Installation chaînes.

6.2.3 Réglage fin d'une chaîne

Lorsque la réception est mauvaise, utilisez la fonction Réglage fin pour affiner le réglage des chaînes.

- 1 Appuyez sur la touche **Menu** .
- 2 Sélectionnez Configuration > Installation > Installation chaînes > Analog.: install. manuelle > **Réglage fin.**
- 3 Appuyez sur **▶** pour accéder au menu Réglage fin.
- 4 Appuyez sur **▲** ou **▼** pour régler la fréquence.
- 5 Une fois le réglage fin effectué, appuyez sur **◀**.
- 6 Sélectionnez **Mémoriser chaîne actuelle** pour mémoriser la chaîne installée à l'aide de la fonction Réglage fin avec ce numéro de chaîne.
- 7 Appuyez sur **▶** pour entrer.
- 8 Appuyez sur **OK**. **Fait** apparaît à l'écran.
- 9 Appuyez sur **Menu**  pour quitter le menu Installation chaînes.

6.3 Réorganisation des chaînes mémorisées

Pour renommer, réorganiser, désinstaller ou réinstaller les chaînes mémorisées.

6.3.1 Changement du nom d'une chaîne

Pour modifier un nom d'une chaîne ou attribuer un nom à une chaîne qui n'en possède pas encore.

- 1 Appuyez sur la touche **Menu** .
- 2 Sélectionnez Configuration > Installation > Installation chaînes > **Réorganiser.**
- 3 Appuyez sur **▶** pour accéder à la liste des chaînes.
- 4 Appuyez sur **▲** ou **▼** dans la liste des chaînes pour sélectionner la chaîne à renommer.
- 5 Appuyez sur la touche rouge.
- 6 Appuyez sur **◀** ou **▶** pour sélectionner un caractère ou sur **▲** ou **▼** pour modifier les caractères. L'espace, les chiffres et les autres caractères spéciaux sont situés entre le **z** et le **A**.
- 7 Appuyez sur la touche verte ou sur **OK** pour terminer l'opération.



Conseil

Vous pouvez effacer tous les caractères en appuyant sur la touche jaune. La touche bleue permet d'effacer le caractère en surbrillance.

6.3.2 Désinstallation ou réinstallation d'une chaîne



Vous pouvez désinstaller une chaîne mémorisée afin qu'elle ne soit plus disponible.

Vous pouvez également réinstaller une chaîne précédemment désinstallée.

- 1 Appuyez sur la touche **Menu** .
- 2 Sélectionnez Configuration > Installation > Installation chaînes > **Réorganiser**.
- 3 Appuyez sur ► pour accéder à la liste des chaînes.
- 4 Appuyez sur ▲ ou ▼ dans la liste des chaînes pour sélectionner la chaîne à désinstaller ou réinstaller.
- 5 Appuyez sur la touche verte pour désinstaller ou réinstaller la chaîne.
- 6 Appuyez sur **Menu**  pour quitter le menu.

6.3.3 Réorganisation des chaînes

Vous pouvez modifier l'ordre des chaînes mémorisées.

- 1 Appuyez sur la touche **Menu** .
- 2 Sélectionnez Configuration > Installation > Installation chaînes > **Réorganiser**.
- 3 Appuyez sur ► pour accéder à la liste des chaînes.
- 4 Appuyez sur ▲ ou ▼ dans la liste des chaînes pour sélectionner la chaîne à réorganiser.
- 5 Appuyez sur la touche jaune pour faire remonter la chaîne en surbrillance dans la liste des chaînes.
- 6 Appuyez sur la touche bleue pour faire descendre la chaîne en surbrillance dans la liste des chaînes.
- 7 Appuyez sur **Menu**  pour quitter le menu.

6.4 Mise à jour des chaînes

6.4.1 Recherche automatique

Une fois par jour, à une heure matinale, le téléviseur recherche automatiquement toutes les chaînes TV disponibles. Laissez votre téléviseur en veille.

Les chaînes précédemment captées sont mises à jour; les nouvelles chaînes sont mémorisées. Les chaînes qui ne sont plus captées lors de la recherche sont supprimées de la liste des chaînes. Lors du démarrage du téléviseur, un message s'affiche si le système de mise à jour des chaînes a trouvé ou supprimé des chaînes. Vous pouvez activer ou désactiver ce message.

- 1 Appuyez sur la touche **Menu** .
- 2 Sélectionnez Configuration > Installation > Installation chaînes > **Message de démarrage**.
- 3 Sélectionnez Marche ou Arrêt.



6.4.2 Recherche manuelle

Vous pouvez lancer cette mise à jour manuellement à tout moment.

- 1 Appuyez sur la touche **Menu** .
- 2 Sélectionnez Configuration > Installation > Installation chaînes > **Mise à jour installation**.
- 3 Appuyez sur ► pour accéder au menu Mise à jour installation.
- 4 Appuyez sur **OK**.
- 5 Appuyez sur la touche verte pour lancer le test. La procédure de mise à jour démarre ; elle peut prendre quelques minutes.
- 6 Une fois la mise à jour terminée, appuyez sur la touche rouge pour revenir au menu Installation chaînes.
- 7 Appuyez sur **Menu**  pour quitter le menu.

6.5 Test de réception numérique

Si vous recevez des chaînes TV numériques, vous pouvez vérifier la qualité et la puissance du signal d'une chaîne spécifique.

- 1 Sélectionnez une chaîne.
- 2 Appuyez sur la touche **Menu** .
- 3 Sélectionnez Configuration > Installation > Installation chaînes > **Numérique: Test réception**.
- 4 Appuyez sur ► pour valider votre choix.
- 5 Appuyez sur **OK**.
- 6 Appuyez sur la touche verte pour lancer le test. Des informations sur la qualité et la force du signal de cette chaîne s'affichent.
- 7 Utilisez les flèches pour modifier la fréquence afin d'améliorer le signal ou entrez directement une nouvelle fréquence à l'aide des touches numérotées.
- 8 Si la qualité et la puissance du signal sont bonnes, appuyez sur la touche verte pour mémoriser la chaîne.
- 9 Appuyez sur la touche rouge pour revenir au menu Installation chaînes.
- 10 Appuyez sur la touche **Menu**  pour quitter le menu.

👉 Conseil

Pour obtenir de meilleurs résultats, contactez un installateur d'antennes.

6.6 Préréglage d'usine

Si vous souhaitez revenir au préréglage d'usine, sachez que seuls les paramètres image et son seront rétablis.

- 1 Appuyez sur la touche **Menu**.
- 2 Sélectionnez Configuration > Installation > **Préréglage d'usine**.
- 3 Appuyez sur ► pour accéder au menu Préréglage d'usine.
- 3 Appuyez sur **OK**.
- 4 Appuyez sur la touche **Menu** pour quitter le menu.

7 Connexions

7.1 Présentation des connexions

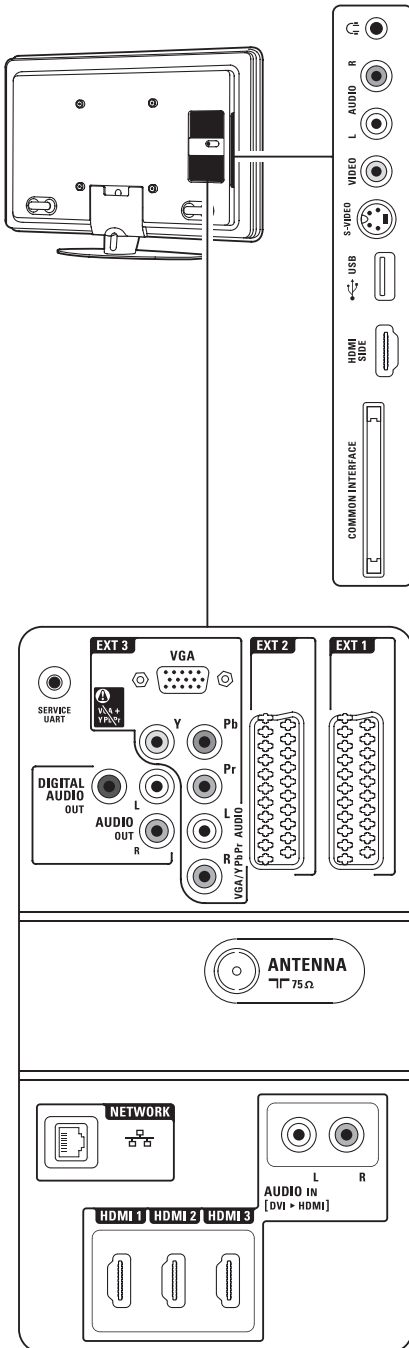

Connecteurs latéraux

- Casques**
Mini-prise stéréo.
- Audio L/R**
Entrée Audio L/R à utiliser avec le connecteur Vidéo ou S-Vidéo situé sur le côté du téléviseur.
- Vidéo**
Entrée Vidéo à utiliser avec le connecteur Audio L/R situé sur le côté du téléviseur.
- S-Vidéo**
Entrée S-Vidéo à utiliser avec le connecteur Audio L/R situé sur le côté du téléviseur.
- USB**
Prise USB.
- HDMI latéral**
Entrée HDMI
- Interface commune**
Logement pour module d'accès conditionnel (CAM)

Connecteurs arrière

- EXT1, EXT2**
Prises péritel pour DVD, magnétoscope, récepteur numérique, console de jeux, etc.
- EXT3**
Prises Vidéo composantes Y Pb Pr et Audio L/R pour DVD, récepteur numérique, console de jeux, etc. Connecteurs VGA et Audio L/R pour PC.
- Service UART**
Uniquement pour l'assistance.
- DIGITAL AUDIO OUT**
Prise de sortie audio Cinch pour système Home Cinéma, etc.
- AUDIO OUT L/R**
Prises de sortie audio Cinch pour système Home Cinéma, etc.
- Entrée Antenna**
- Network**
Prise réseau domestique.
- HDMI 1, HDMI 2, HDMI 3**
Connecteurs d'entrée HDMI IN pour lecteur de disque Blu-ray, récepteur numérique HD ou console de jeux HD, etc.
- Audio L/R In [DVI->HDMI]**
Prises audio In L/R à utiliser avec une connexion DVI-HDMI.

7.2 À propos des connexions

7.2.1 À savoir

Branchez votre périphérique de manière à bénéficier d'une connexion de qualité optimale. Recherchez la meilleure connexion sur votre périphérique. Utilisez cette connexion avec votre téléviseur.

HDMI - Connexion optimale ★★★★★

Une connexion HDMI permet d'obtenir une qualité optimale en termes d'images et de son. Un câble combine les signaux vidéo et audio. Utilisez la connexion HDMI pour les signaux TV HD (Haute définition). Grâce à la norme HDMI CEC, les connexions HDMI dotées des fonctions EasyLink permettent une utilisation très simple de vos périphériques. Voir section **7.2.2 EasyLink**. Un périphérique connecté via HDMI au téléviseur peut uniquement envoyer des signaux audio et vidéo au téléviseur. Le périphérique ne peut ni recevoir, ni enregistrer de signaux audio et vidéo provenant du téléviseur.

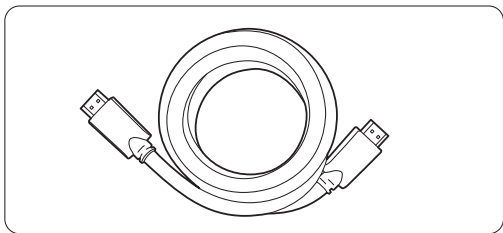

Câble HDMI (max. 5 m)

⊕ Conseil

DVI-HDMI – Qualité optimale ★★★★★

Si votre périphérique dispose uniquement d'une connexion DVI, utilisez un adaptateur DVI-HDMI. Branchez un câble Audio L/R au connecteur Audio In L/R (DVI-HDMI) pour le son.

Affectez ce connecteur Audio In à la prise HDMI 1, 2 ou 3 sur laquelle le périphérique est branché. Voir section **7.5.2 Configuration audio** (si disponible).

⊖ Remarque

HDMI prend en charge la technologie HDCP (High-bandwidth Digital Content Protection, technologie de protection contre la copie). HDCP est un signal de protection contre la copie présent sur tous les contenus HD (DVD ou disque Blu-ray).

YPbPr – Qualité optimale ★★★★★

Utilisez les connexions vidéo composites (YPbPr) avec les prises audio droite et gauche. Veillez à bien respecter la couleur de câbles lorsque vous effectuez les branchements.

YPbPr peut prendre en charge les signaux TV HD.

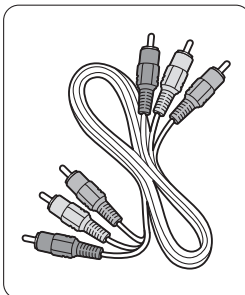

Vidéo composite
Câble YPbPr
- Rouge, vert, bleu

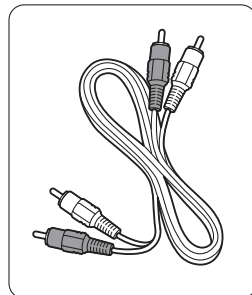

Câble Audio L/R
- Rouge, blanc

Péritel - Bonne qualité ★★★

Un câble combine les signaux vidéo et audio. Les prises péritel prennent en charge la vidéo RVB mais pas les signaux TV HD.

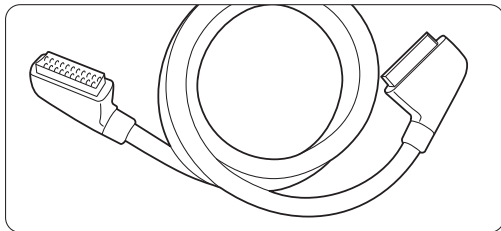

Prise péritel

S-Vidéo - Bonne qualité ★★

Utilisez un câble S-Vidéo avec un câble Audio L/R (Cinch). Veillez à bien respecter la couleur de câbles lorsque vous effectuez les branchements.

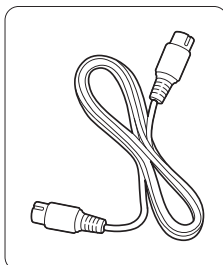

Un câble S-Video

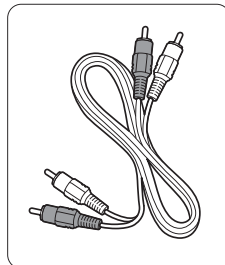

Câble Audio L/R
- rouge, blanc

Vidéo - Qualité de base ★

Utilisez un câble Vidéo (Cinch) avec un câble Audio L/R (Cinch). Veillez à bien respecter la couleur de câbles lorsque vous effectuez les branchements.

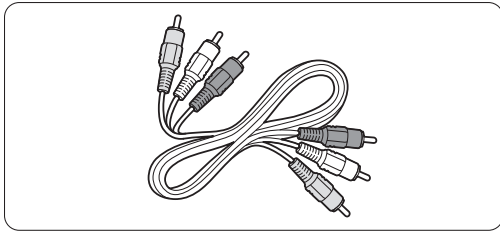

Câble vidéo - jaune et câble Audio L/R combiné - rouge et blanc

7.2.2 HDMI avec EasyLink

Les périphériques respectant la norme HDMI CEC et connectés via un connecteur HDMI peuvent fonctionner simultanément.

- 1 Appuyez sur **Menu**  > Configuration > Installation > **Préférences**, puis sur **▶** pour accéder à la liste.
- 2 Appuyez sur **▲** ou **▼** pour sélectionner **EasyLink**.
- 3 Appuyez sur **▶** pour valider votre choix.
- 4 Appuyez sur **▲** ou **▼** pour sélectionner **Marche** ou **Arrêt**.
- 5 Sélectionnez **Marche** pour activer EasyLink.

Il se peut qu'EasyLink ne fonctionne pas avec des périphériques de marque différente.

Lecture à l'aide d'un seul bouton

Insérez un DVD, puis appuyez sur Play. Le téléviseur passe du mode veille au mode marche. Le programme du DVD s'affiche automatiquement.

Mise en veille du système

Maintenez enfoncée la touche  de la télécommande pendant plus de 2 secondes pour faire passer les périphériques connectés en mode veille.

Contrôle audio du système

La connexion d'un système audio permet une écoute du téléviseur via le système connecté, tout en coupant le son des haut-parleurs du téléviseur. Voir section **5.4.5 Réglages du son, sous-section Haut-parleurs du téléviseur**.

Remarque

Vérifiez que tous les options des appareils compatibles HDMI-CEC (par exemple, les systèmes Home Cinéma) sont correctement configurés.

7.2.3 Affichage synchronisé sortie audio

Afin que l'image et le son soient parfaitement synchronisés à l'écran, branchez le système Home Cinéma sur les sorties AUDIO OUT L/R ou DIGITAL AUDIO. Voir les schémas **7.4.4** et **7.4.8**. Ne connectez pas le signal audio d'un lecteur DVD, d'un récepteur numérique ou d'un autre périphérique audio/vidéo directement au système Home Cinéma.

7.3 Connexion à l'aide de l'assistant de connexion (si disponible)

Utilisez l'assistant de connexion pour connecter les périphériques au téléviseur. Il définit automatiquement tous les paramètres nécessaires.

Vous pouvez également connecter vos périphériques sans l'aide de l'assistant de connexion. Voir section **7.4 Connexion sans l'assistant de connexion**.

- 1 Appuyez sur la touche **Menu**  de la télécommande, puis sélectionnez Configuration > Installation > **Assistant de connexion**.
- 2 Appuyez sur **▶** pour lancer l'assistant de connexion et appuyez sur **OK**.

7.4 Connexion sans l'assistant de connexion

Les connexions décrites dans cette section sont celles qui sont le plus fréquemment utilisées. D'autres solutions sont possibles. Lorsqu'un périphérique est connecté, vous devez indiquer au téléviseur quelle connexion a été établie. Voir section **7.5 Configuration des connexions**.

7.4.1 Lecteur de DVD

Utilisez un câble péritel pour relier le périphérique à l'entrée **EXT1** qui se trouve à l'arrière du téléviseur.

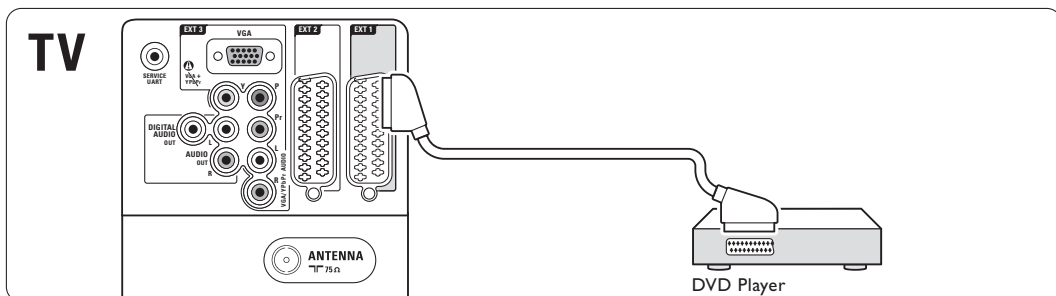

7.4.2 Lecteur/enregistreur de DVD ou récepteur numérique

Utilisez un câble péritel et 2 câbles d'antenne.

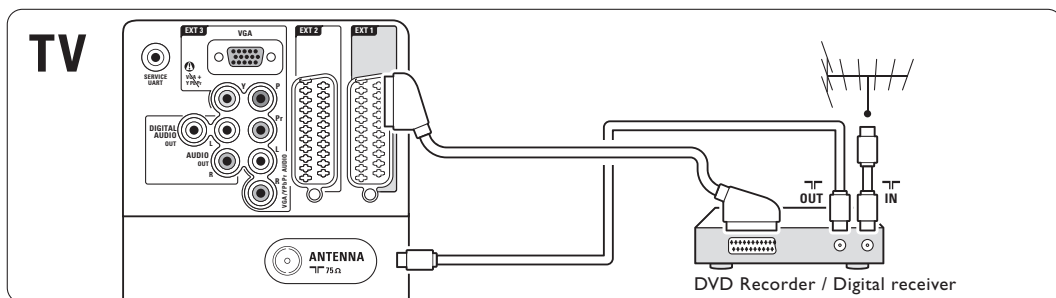

7.4.3 Lecteur/enregistreur de DVD et récepteur numérique

Utilisez 3 câbles péritel et 3 câbles d'antenne.

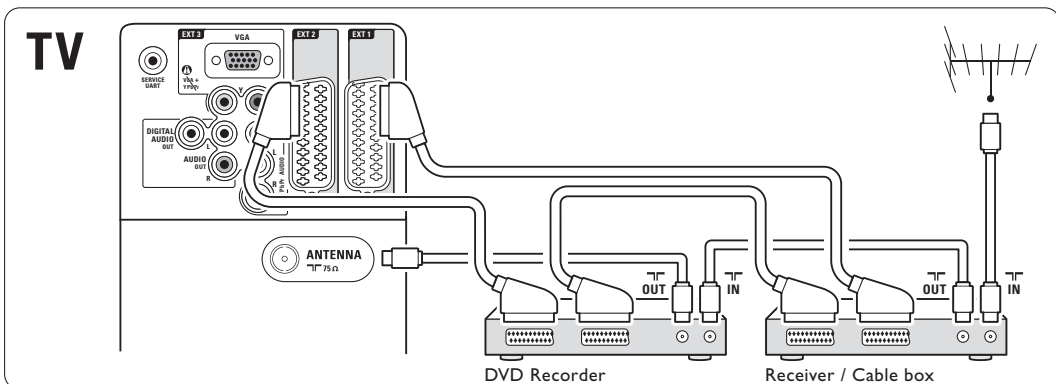

7.4.4 Lecteur/enregistreur de DVD et système Home Cinéma

Utilisez un câble péritel, 2 câbles d'antenne et 1 câble audio numérique (Cinch).

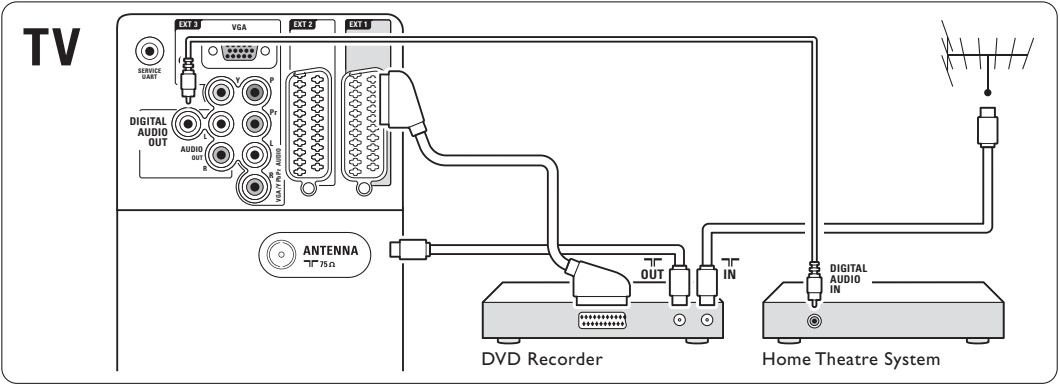

FRANÇAIS

7.4.5 Lecteur/enregistreur de DVD et système Home Cinéma (DVD)

Utilisez 2 câbles péritel, 2 câbles d'antenne et 1 câble audio numérique (Cinch).

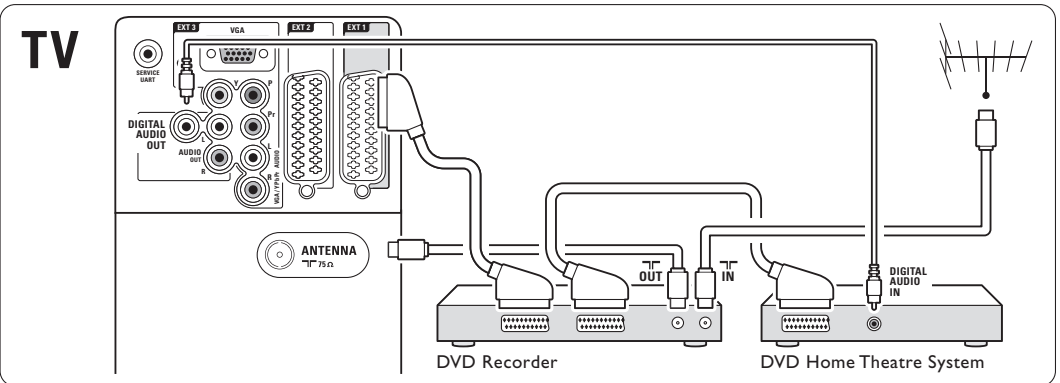

7.4.6 Récepteur satellite

Utilisez un câble péritel et 2 câbles d'antenne.

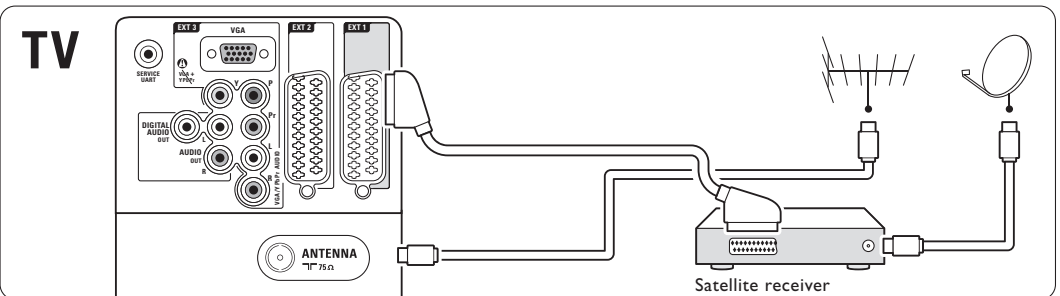

7.4.7 Récepteur numérique HD / Récepteur satellite HD

Utilisez 1 câble HDMI et 2 câbles d'antenne.

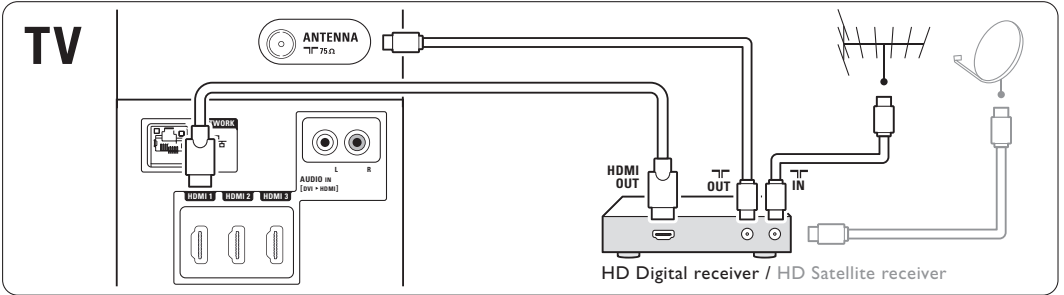

7.4.8 DVD-R, système Home Cinéma et récepteur numérique

Utilisez 3 câbles péritel, 3 câbles d'antenne et 1 câble audio (Cinch).

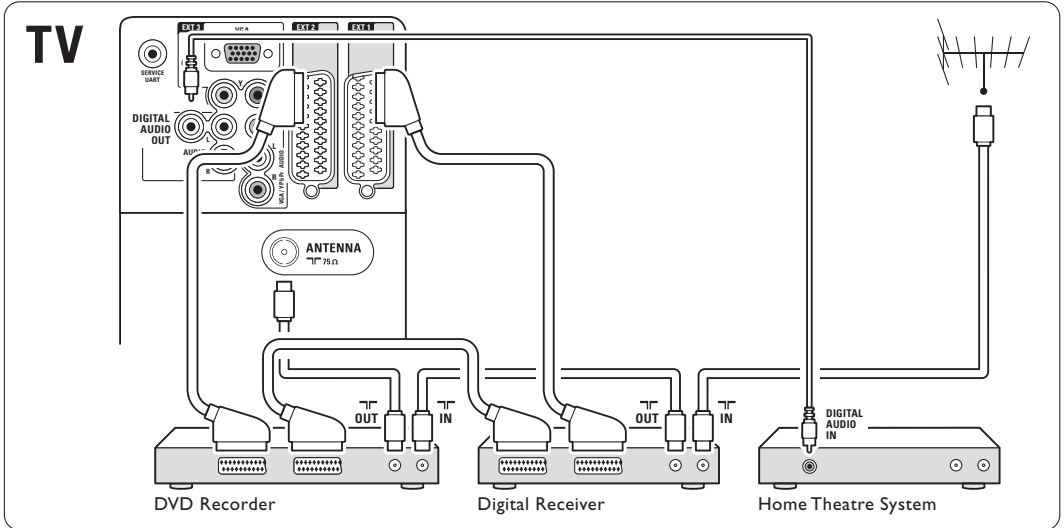

7.4.9 Lecteur de disques Blu-ray

Utilisez un câble HDMI.

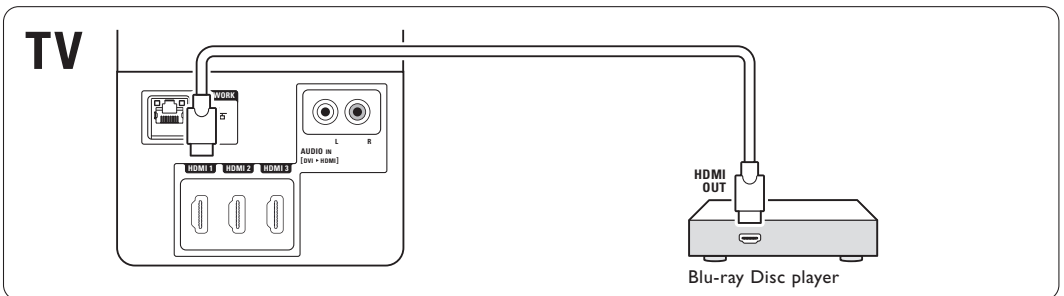

7.4.10 Console de jeux

Les connexions les plus pratiques pour une console de jeux se trouvent sur le côté de votre téléviseur.

Remarque

Pour éviter un retard de l'image, réglez le téléviseur sur le mode Jeu. Appuyez sur Menu > Menu TV > Réglages smart > Jeu.

Connexion latérale sur le téléviseur

Utilisez la connexion HDMI, les connexions S-Vidéo et Audio L/R ou les connexions Vidéo et Audio L/R.

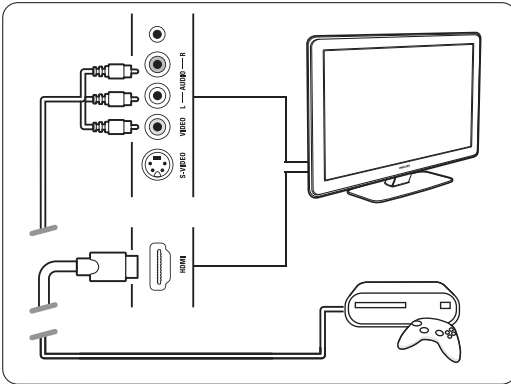

Connexion à l'arrière du téléviseur

Utilisez une connexion HDMI ou les connexions EXT3-YPbPr et Audio L/R pour bénéficier de la qualité HD.

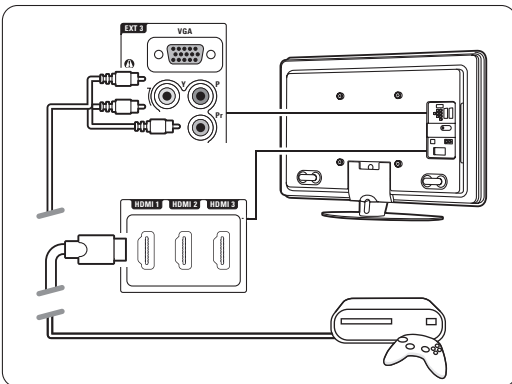

7.4.11 Caméscope

La connexion la plus pratique pour un caméscope se trouve sur le côté de votre téléviseur.

Connexion latérale sur le téléviseur

Utilisez la connexion HDMI, les connexions Vidéo et Audio L/R ou les connexions S-Vidéo et Audio L/R.

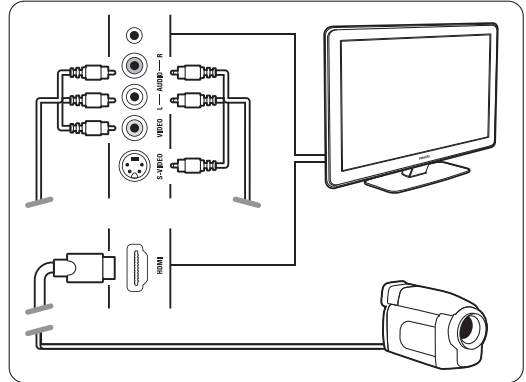

Connexion à l'arrière du téléviseur

Utilisez une connexion HDMI ou les connexions EXT3-YPbPr et Audio L/R pour bénéficier de la qualité HD.

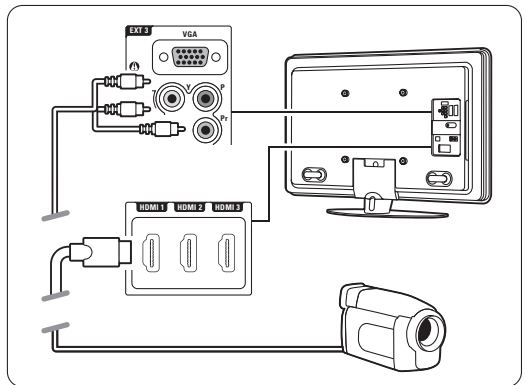

7.4.12 PC

Vous pouvez connecter votre PC directement au téléviseur.

Le téléviseur joue le rôle de moniteur pour votre PC.

Pour bénéficier de fonctions supplémentaires, connectez votre PC à un réseau PC. Voir section **7.7 Réseau PC**.

Une connexion latérale permet de connecter votre PC comme moniteur à l'aide d'un adaptateur DVI-HDMI ou d'un câble PC-téléviseur. Vous pouvez également connecter votre PC à l'arrière du téléviseur à l'aide de la connexion VGA.

⚠ Attention

Avant de connecter le PC, définissez sa fréquence de rafraîchissement sur 60 Hz.

💡 Conseil

Définissez le format d'image du téléviseur sur Non mis à l'échelle à partir du menu Format d'image afin d'obtenir une netteté d'image optimale. Voir section **5.4.4 Format plein écran**.

Connexion DVI-HDMI

Utilisez un adaptateur DVI-HDMI pour établir la connexion avec la prise HDMI latérale.

Reliez la sortie Audio L/R à la prise d'entrée latérale.

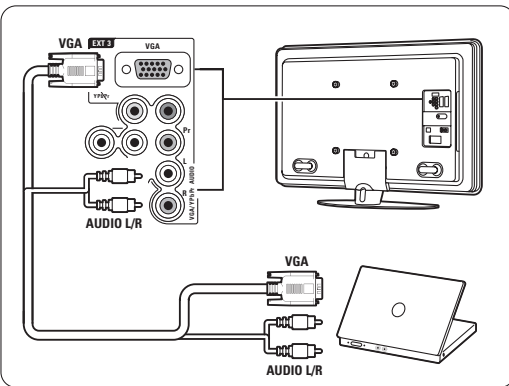

Connexion du PC au téléviseur

Utilisez un câble PC-TV pour câble S-Vidéo et Audio L/R pour connecter le PC sur le côté du téléviseur.

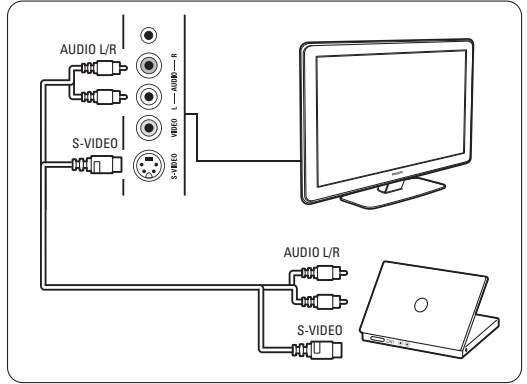

Connexion VGA

Utilisez un câble VGA pour relier le PC à la connexion EXT3 à l'arrière du téléviseur.

Reliez la sortie Audio L/R à la prise Audio L/R de EXT3.

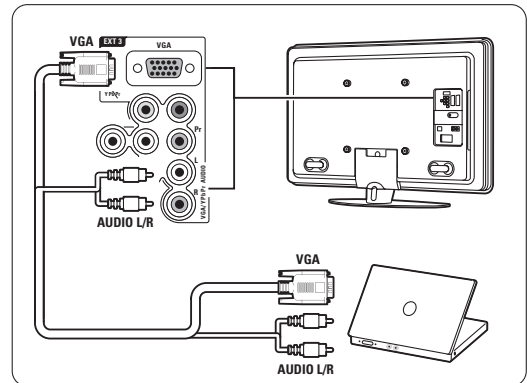

Pour plus d'informations sur les résolutions d'écran PC prises en charge, consultez la section **8**

Données techniques.

7.5 Configuration des connexions



Vous devez indiquer au téléviseur quelles connexions ont été établies et à quelle prise est relié chaque périphérique.

Si vous avez utilisé l'assistant de connexion, les connexions sont déjà configurées.

7.5.1 Attribution d'un nom aux périphériques

Attribuez un nom aux périphériques pour faciliter leur sélection et obtenir une gestion optimale du signal.

Affectez le type de périphérique (DVD, magnétoscope, jeux...) à la prise utilisée pour ce périphérique.

- 1 Appuyez sur la touche **Menu**  de la télécommande, puis sélectionnez Configuration > Installation > **Renommer périphériques**.
- 2 Appuyez sur **▶** pour accéder à la liste.
- 3 Appuyez sur **▲** ou **▼** pour sélectionner la prise utilisée pour connecter le périphérique.
- 4 Appuyez sur **▶**.
- 5 Appuyez sur **▲** ou **▼** pour sélectionner le type de périphérique.
- 6 Appuyez sur **Menu**  pour quitter le menu.

7.5.2 Configuration audio (si disponible)



Si vous utilisez le connecteur Audio In L/R (DVI-HDMI) pour un périphérique raccordé à une prise HDMI à l'arrière du téléviseur, indiquez ce connecteur Audio In à la prise HDMI 1, 2 ou 3 sur laquelle le périphérique est branché.

- 1 Appuyez sur la touche **Menu**  de la télécommande, puis sélectionnez Configuration > Installation > **Audio setup** (Configuration audio).
- 2 Appuyez deux fois sur **▶**.
- 3 Appuyez sur **▲** ou **▼** pour sélectionner la connexion HDMI à affecter à cette prise Audio In.

Configuration audio	Audio in L/R
Audio in L/R	Aucun(e)
	HDMI 1
	HDMI 2
	HDMI 3

7.5.3 Chaînes du décodeur

Les décodeurs qui décodent les chaînes d'antenne sont connectés aux prises **EXT1** ou **EXT2** (Péritel). Les chaînes TV doivent être définies en tant que chaînes à décoder. Vous devez ensuite indiquer à quelle prise le décodeur est connecté.

- 1 Appuyez sur la touche **Menu**  de la télécommande, puis sélectionnez Configuration > Installation > Décodeur > **Chaîne**.
- 2 Appuyez sur **▶** pour accéder à la liste.
- 3 Appuyez sur **▲** ou **▼** pour sélectionner la chaîne à décoder.
- 4 Appuyez sur **◀**, puis revenez en arrière pour sélectionner **Statut**.
- 5 Appuyez sur **▲** ou **▼** pour sélectionner la prise utilisée par le décodeur.
- 6 Appuyez sur **Menu**  pour quitter le menu.

Installation	Décodeur
...	Chaîne
Assist. connexion	Statut
Renommer phériph.	
Configuration audio	
Décodeur	
Inst. man. du réseau	
Horloge	
Prérégl. d'usine	

7.6 Préparation aux services numériques

Les chaînes TV numériques codées peuvent être décodées à l'aide d'un module de contrôle d'accès (CAM) et d'une carte à puce fournis par un opérateur de services de télévision numérique. Le CAM peut activer de nombreux services qui dépendent de l'opérateur choisi (par exemple, les chaînes payantes).

Contactez votre opérateur de services de télévision numérique pour obtenir de plus amples informations.

7.6.1 Insertion d'un module de contrôle d'accès (CAM)

⚠ Attention

Mettez votre téléviseur hors tension avant d'insérer un CAM. Le sens d'insertion est indiqué sur le CAM. Si vous n'insérez pas correctement le module CAM, vous risquez de l'endommager ainsi que votre téléviseur.

- 1 Insérez délicatement le CAM dans le logement **Common Interface** sur le côté de votre téléviseur.
- 2 Laissez le CAM dans le logement d'interface commune en permanence.

Il est possible que l'activation du CAM prenne quelques minutes. Si vous retirez le CAM, le service de télévision numérique est désactivé.

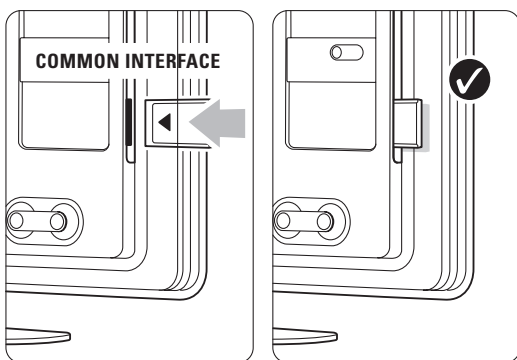

7.6.2 Menu Interface commune

Grâce à ce menu, vous pouvez accéder au service CAM installé. Les applications et leurs fonctions ainsi que le contenu et les messages qui s'affichent à l'écran viennent du fournisseur de services CAM.

- 1 Appuyez sur la touche **Menu**  de la télécommande, puis sélectionnez Options > Interface commune.

Cette option de menu est disponible lorsqu'un CAM est inséré et qu'il a établi le contact avec le fournisseur.

7.7 Réseau PC

Vous pouvez raccorder votre téléviseur à un réseau PC chez vous. Regardez vos photos et écoutez votre musique à partir de n'importe quel PC raccordé à votre téléviseur. La fonction Réseau PC de ce téléviseur est certifiée DLNA.

Vous pouvez utiliser les systèmes d'exploitation Microsoft Windows XP ou Vista, Intel Mac OS X ou Linux.

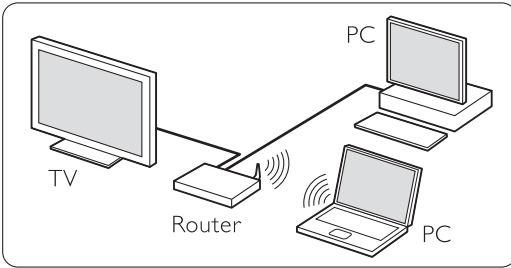

Exemple de réseau PC domestique

7.7.1 Matériel nécessaire

Pour configurer votre téléviseur au sein d'un réseau PC domestique, vous devez disposer :

- d'un routeur et d'un PC inclus dans un réseau domestique ;
- d'un câble réseau ;
- d'un logiciel serveur multimédia installé récemment (Lecteur Windows Media 11 ou similaire) sur votre ordinateur.

Pour obtenir la liste exhaustive des logiciels Media Server, consultez la section **8 Données techniques**.

7.7.2 Configuration des connexions d'un réseau PC

Sur le téléviseur, aucun paramètre n'est nécessaire pour une connexion automatique au réseau.

- 1** Connectez le câble réseau au routeur et à la prise **Network**  située à l'arrière du téléviseur.

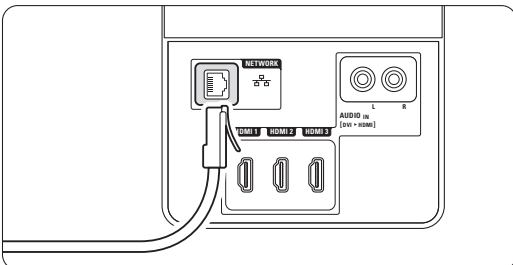

- 2** Allumez le routeur. Activez les paramètres DHCP de votre routeur.
- 3** Allumez l'ordinateur et lancez le logiciel serveur multimédia.

- 4** Certains logiciels serveurs multimédias doivent être configurés pour pouvoir partager vos fichiers sur le téléviseur.

Dans le serveur multimédia, le téléviseur portera un numéro (numéro IP ou MAC). Le téléviseur et le routeur doivent être allumés pour que ce numéro s'affiche dans le serveur multimédia.

Sélectionnez le numéro du téléviseur dans le serveur multimédia et configurez le serveur pour partager les fichiers à l'aide de ce numéro. Pour le logiciel serveur multimédia identifié au moyen d'une * dans la section 8 Données techniques, des instructions étape par étape relatives à la configuration sont disponibles dans le mode d'emploi en ligne.

Saisissez la référence de votre téléviseur sur... www.philips.com/support.

Dans la dernière version du mode d'emploi, consultez la section **7.7 Réseau PC**.

Un pare-feu, c'est-à-dire un système de sécurité sur votre ordinateur, peut également bloquer la connexion au réseau.

Autorisez le logiciel serveur multimédia à accéder au réseau.

- 5** Appuyez sur la touche  Source de la télécommande.
- 6** Sélectionnez **Réseau PC**, puis appuyez sur **▶**. Le téléviseur peut mettre un certain temps à établir la connexion.
- 7** Utilisez les touches de navigation ou la roulette pour parcourir vos dossiers ou lire vos fichiers.

Si le téléviseur ne parvient pas à établir la connexion au réseau, consultez les manuels du PC, du routeur ou du logiciel serveur.

7.7.3 Configuration manuelle du réseau

Vous pouvez définir des paramètres avancés sur le téléviseur. Le paramètre DHCP est activé pour une connexion automatique sur le réseau.

Appuyez sur **Menu**  > Configuration > Installation > Installation manuelle du réseau.

7.7.4 Paramètres du serveur multimédia

Les serveurs multimédia doivent être paramétrés pour le partage de leurs fichiers et dossiers. Suivez bien les instructions correspondant à votre serveur.

Windows Media Player v11 sur Windows Vista

Paramétrage pour le partage en réseau

Dans **Windows Media Player**, sélectionnez **Library** (Bibliothèque) dans le menu, puis **Media sharing** (Partage des fichiers multimédias).

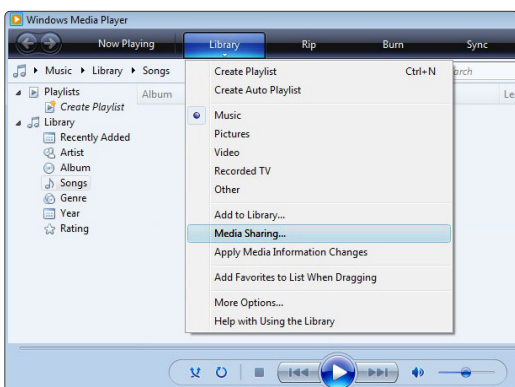

Dans la fenêtre **Media Sharing** (Partage des fichiers multimédias), cochez la case **Share my media** (Partager mes fichiers multimédias). Cliquez sur **OK**.

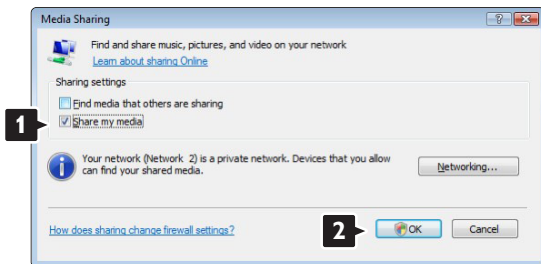

Si aucune connexion réseau n'a été détectée et que vous ne pouvez pas cocher cette case, cliquez sur le bouton **Networking** (Réseau) pour afficher la fenêtre **Network and Sharing Center** (Centre Réseau et partage).

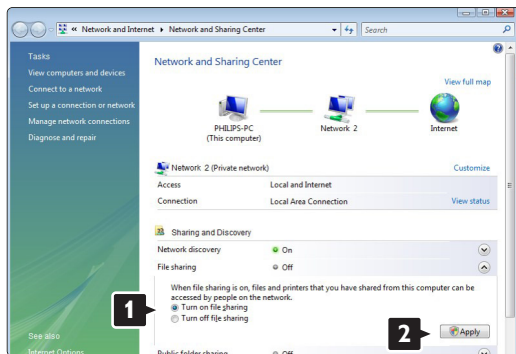

Réglez **Network discovery** (Recherche du réseau) sur **On**. Réglez **File sharing** (Partage de fichiers) sur **On** (Activé). Revenez à la fenêtre **Media Sharing** (Partage des fichiers multimédias) de **Windows Media Player**, puis cochez la case **Share my media** (Partager mes fichiers multimédias). Cliquez sur **OK**.

Lorsque le téléviseur est connecté au PC via le routeur et qu'ils sont tous trois allumés, le téléviseur apparaît comme un **Unknown Device** (Périphérique inconnu) dans la fenêtre **Media sharing** (Partage des fichiers multimédias). Sélectionnez l'appareil et cliquez sur **Allow** (Autoriser).

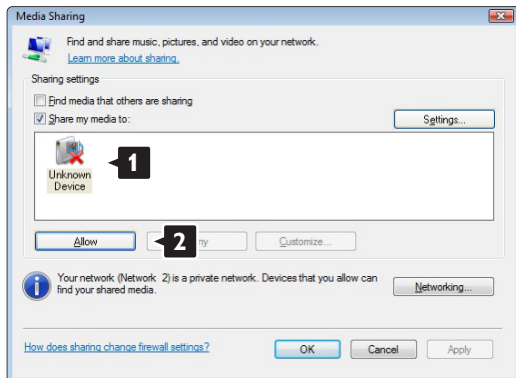

Vous pouvez ouvrir la fenêtre **Settings** (Paramètres) pour modifier certains paramètres de partage. Lorsqu'une coche verte apparaît sur l'icône de l'appareil (le téléviseur), cliquez sur **OK**.

Paramétrage des dossiers pour le partage

Dans **Windows Media Player**, sélectionnez **Library** (Bibliothèque) dans le menu, puis **Add to Library** (Ajouter à la bibliothèque).

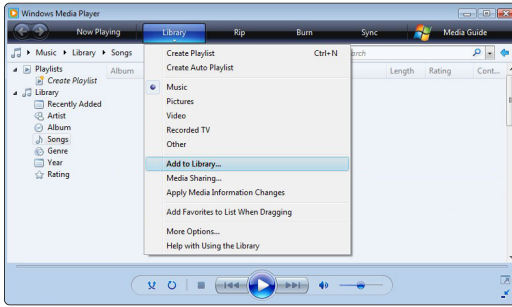

Dans la fenêtre **Add To Library** (Ajouter à la bibliothèque), sélectionnez **My folders and those of others that I can access** (Mes dossiers et ceux auxquels je peux accéder), puis cliquez sur le bouton **Advanced Options** (Options avancées)...

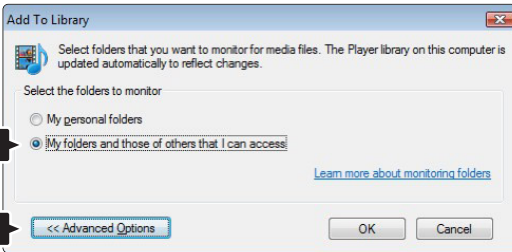

Une fois la fenêtre **Advanced Options** (Options avancées) ouverte, vous pouvez ajouter des dossiers à la liste de partage. Cliquez sur **Add** (Ajouter).

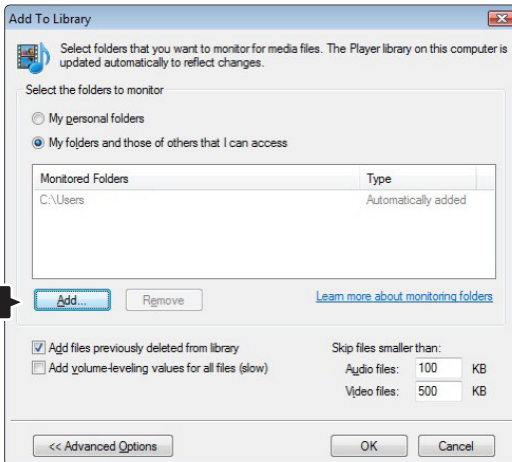

Dans la fenêtre **Add Folder** (Ajouter un dossier), sélectionnez un dossier contenant de la musique, des photos ou des vidéos que vous souhaitez partager avec d'autres appareils (votre téléviseur). Cliquez sur **OK**.

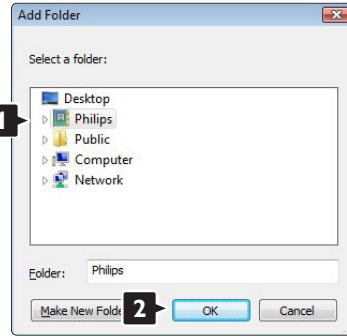

Le dossier que vous venez d'ajouter s'affiche dans la fenêtre **Add To Library** (Ajouter à la bibliothèque). Vous pouvez ajouter d'autres dossiers à partager. Cliquez sur **OK** pour ajouter les fichiers à la bibliothèque.

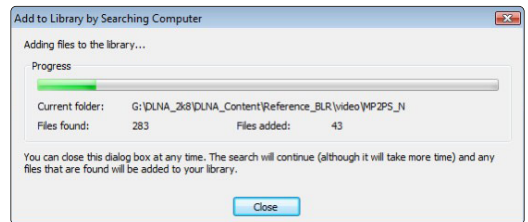
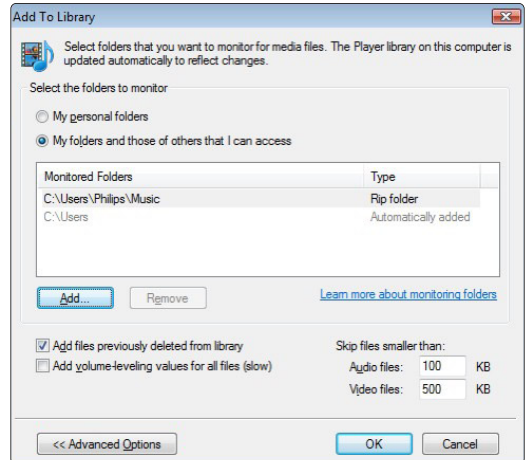

Vous pouvez maintenant profiter de votre musique, de vos photos ou de vos vidéos sur votre téléviseur.

Windows Media Player v11 sur Windows XP

Paramétrage pour le partage en réseau

Dans **Windows Media Player**, sélectionnez **Library** (Bibliothèque) dans le menu, puis **Media sharing** (Partage des fichiers multimédias).

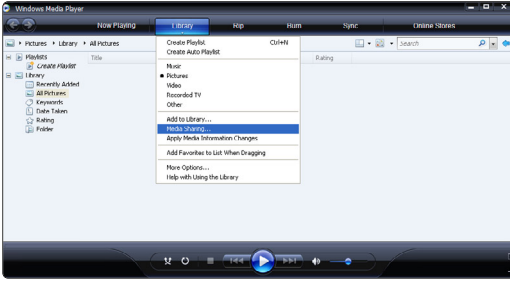

Dans la fenêtre **Media Sharing** (Partage des fichiers multimédias), cochez la case **Share my media** (Partager mes fichiers multimédias).

Lorsque le téléviseur est connecté au PC via le routeur et qu'ils sont tous trois allumés, le téléviseur apparaît comme un **Unknown Device** (Périphérique inconnu) dans la fenêtre de partage des fichiers multimédias. Sélectionnez l'appareil et cliquez sur **Allow** (Autoriser).

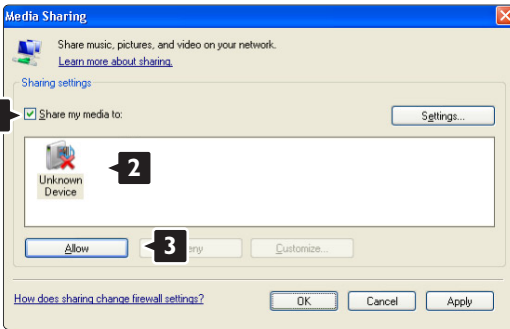

Vous pouvez ouvrir la fenêtre **Settings** (Paramètres) pour modifier certains paramètres de partage. Lorsqu'une coche verte apparaît sur l'icône de l'appareil (le téléviseur), cliquez sur **OK**.

Paramétrage des dossiers pour le partage

Dans **Windows Media Player**, sélectionnez **Library** (Bibliothèque) dans le menu, puis **Add to Library** (Ajouter à la bibliothèque).

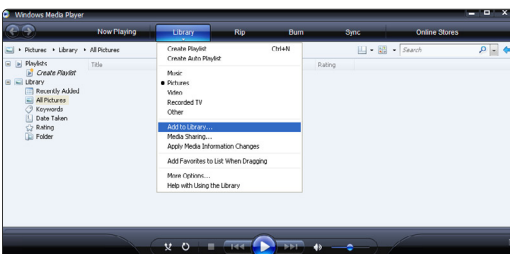

Dans la fenêtre **Add To Library** (Ajouter à la bibliothèque), sélectionnez **My folders and those of others that I can access** (Mes dossiers et ceux auxquels je peux accéder), puis cliquez sur le bouton **Advanced Options** (Options avancées).

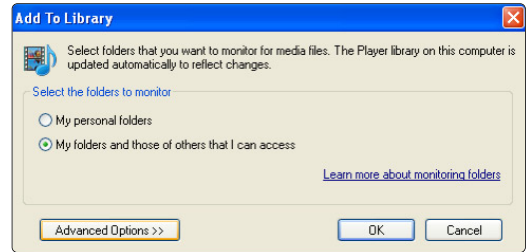

Une fois la fenêtre **Advanced Options** (Options avancées) ouverte, vous pouvez ajouter des dossiers à la liste de partage. Cliquez sur **Add** (Ajouter).

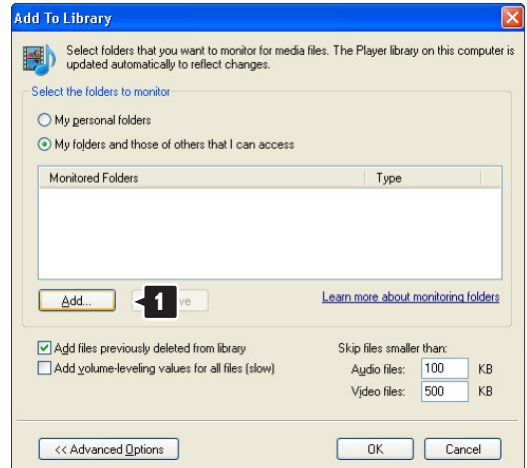

Dans la fenêtre **Add Folder** (Ajouter un dossier), sélectionnez un dossier contenant de la musique, des photos ou des vidéos que vous souhaitez partager avec d'autres appareils (votre téléviseur). Cliquez sur **OK**.



Le dossier que vous venez d'ajouter s'affiche dans la fenêtre **Add To Library** (Ajouter à la bibliothèque). Vous pouvez ajouter d'autres dossiers à partager. Cliquez sur **OK** pour ajouter les fichiers à la bibliothèque.

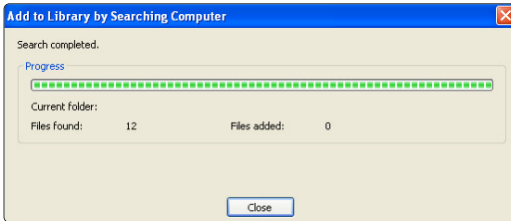
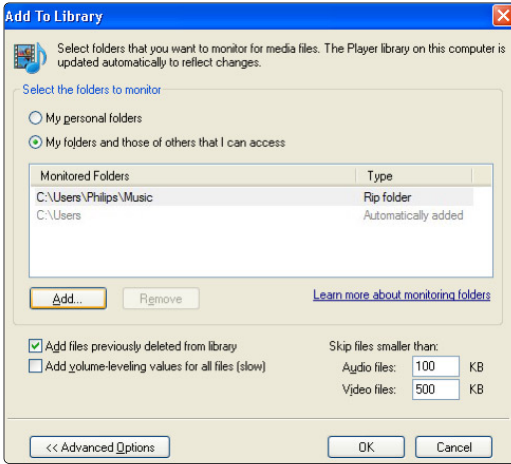

Vous pouvez maintenant profiter de votre musique, de vos photos ou de vos vidéos sur votre téléviseur.

Une fenêtre contextuelle vous indique que le serveur multimédia a démarré. Cliquez sur **OK**.



Cliquez sur l'onglet **Sharing** (Partage).

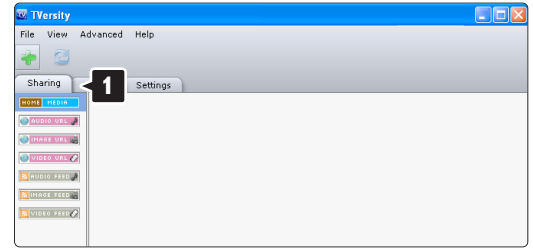

Paramétrage des dossiers pour le partage

Cliquez sur la croix verte, puis sélectionnez **Add folder** (Ajouter un dossier).



Tversity v.0.9.10.3 sur Windows XP

Paramétrage pour le partage en réseau

Cliquez sur l'onglet **Settings** (Paramètres), puis sur le bouton **Start Sharing** (Démarrer le partage).

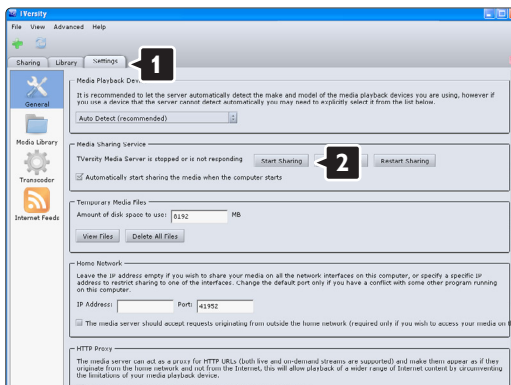

Dans la fenêtre contextuelle **Add media** (Ajouter un fichier multimédia), cliquez sur le bouton **Browse** (Parcourir).

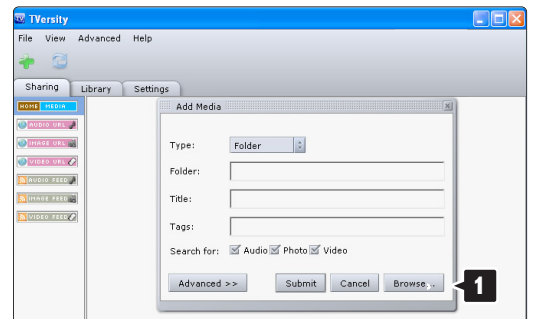

Dans la fenêtre **Browse for Folder** (Recherche de dossier), sélectionnez un dossier contenant de la musique, des photos ou des vidéos que vous souhaitez partager. Cliquez sur **OK**.

Vous pouvez maintenant profiter de votre musique, de vos photos ou de vos vidéos sur votre téléviseur.

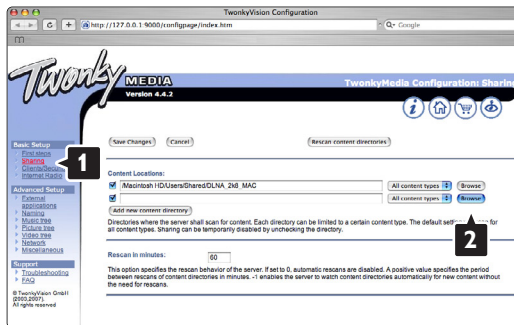

Twonky Media v4.4.2 sur Macintosh OS X

Paramétrage pour le partage en réseau

Dans **Twonky Media**, cliquez sur **Basic Setup > First steps** (Paramétrage de base > Premières étapes). Dans cette fenêtre, vous pouvez modifier le nom du serveur apparaissant sur votre téléviseur.

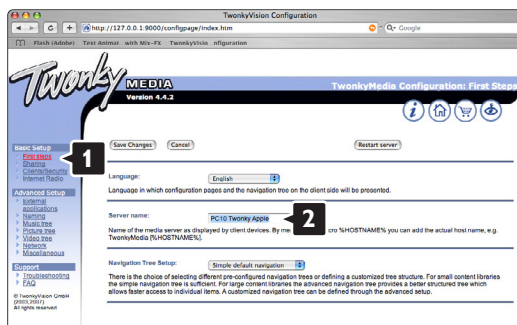

Cliquez sur **Basic Setup > Clients/Security** (Paramétrage de base > Clients/Sécurité). Cochez la case en regard de **Enable sharing for new clients automatically** (Activer le partage pour les nouveaux clients automatiquement).

Paramétrage des dossiers pour le partage

Cliquez sur **Basic Setup > Sharing** (Paramétrage de base > Partage). Certains '**Content Locations**' (Emplacements de contenu) doivent être paramétrés automatiquement. Pour ajouter un dossier (un emplacement de contenu) que vous souhaitez partager sur le réseau, cliquez sur le bouton **Browse** (Partager).

Dans le cadre bleu, cliquez sur le nom du disque dur pour rechercher un dossier contenant de la musique, des photos ou des vidéos que vous souhaitez partager avec d'autres appareils (votre téléviseur).

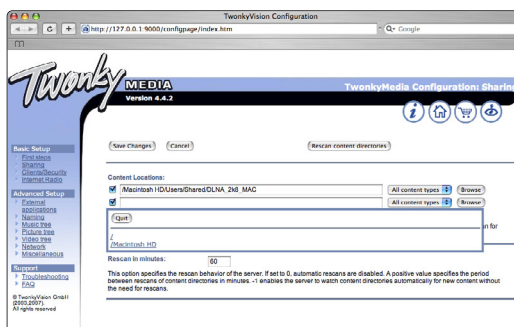

Cliquez sur **Select** (Sélectionner) pour sélectionner le dossier à partager. Cliquez maintenant sur **Save Changes** (Enregistrer les modifications).

Cliquez ensuite sur **Rescan content directories** (Analyser à nouveau les répertoires de contenu). Dans certains cas, tous les fichiers et dossiers ne seront pas disponibles.

Cliquez sur **Support > Troubleshooting** (Support > Dépannage), puis sur **Rebuild database** (Recréer la base de données) pour vous assurer que tout fonctionne correctement. Cette recréation peut prendre un certain temps.

Vous pouvez maintenant profiter de votre musique, de vos photos ou de vos vidéos sur votre téléviseur.

8 Données techniques

Image / Écran

- Type d'écran : LCD Full HD W-UXGA
- Résolution : 1 920 x 1 080 p
- Optimisation des images Perfect Pixel HD
- Traitement 1 080 p 24/25/30/50/60 Hz
- 100 Hz Clear LCD

Résolutions d'affichage prises en charge

- Formats ordinateurs

Résolution	Fréquence de rafraîchissement
640 x 480p	60Hz (VGA/HDMI)
600 x 800p	60Hz (VGA/HDMI)
1024 x 768p	60Hz (VGA/HDMI)
1280 x 768p	60Hz (VGA/HDMI)
1360 x 765p	60Hz (VGA/HDMI)
1360 x 768p	60Hz (VGA/HDMI)
1280 x 1024p	60Hz (HDMI)
1920 x 1080i	60Hz (HDMI)
1920 x 1080p	60Hz (HDMI)
- Formats vidéo

Résolution	Fréquence de rafraîchissement
480i	60 Hz
480p	60 Hz
576i	50 Hz
576p	50 Hz
720p	50 Hz, 60 Hz
1080i	50 Hz, 60 Hz
1080p	24 Hz, 25 Hz, 30 Hz
1080p	50 Hz, 60 Hz

Tuner / Réception / Transmission

- Entrée antenne : 75 ohm coaxial (IEC75)
- Système TV : DVD COFDM 2K/8K, (MPEG2, MPEG4 si disponible)
- Lecture vidéo : NTSC, SECAM, PAL
- DVD : DVB-T / DVB-C
(consultez les pays sélectionnés sur la plaque d'identification du téléviseur)

Son

- Système audio :
 - Virtual Dolby Digital
 - BBE

Multimédia

- Connexions : USB
- Formats de lecture : MP3, diaporama (.alb) JPEG, MPEG1, MPEG2.

Logiciel serveur multimédia pris en charge

- Lecteur Windows Media 11 (sur Microsoft Windows XP* ou Vista*)
- PacketVideo Twonky Media 4.4.2 (sur PC* et Intel Mac OSX*)
- Sony Vaio Media Server (sur Microsoft Windows XP ou Vista)
- TVersion v.0.9.10.3 (sur Windows XP*)
- Nero 8 - Nero MediaHome (sur Microsoft Windows XP)
- DiXiM (sur Windows XP)
- Macrovision Network Media Server (sur Windows XP)
- Fuppes (sur Linux)
- UShare (sur Linux)
- Philips Media Manager (sur Microsoft Windows XP)
- Philips NAS SPD8020

* Pour ce logiciel serveur multimédia, des instructions étape par étape relatives à la configuration sont disponibles dans le mode d'emploi en ligne à l'adresse suivante : www.philips.com/support.

Formats des périphériques de stockage/USB pris en charge

- FAT 16, FAT 32, NTFS.

Télécommande

- Type : RC4491
- Piles : 3 piles AAA-LR03-1,5 V

Connectivité

Arrière

- EXT1 (péritel) : Audio L/R, CVBS in, RGB
- EXT2 (péritel) : Audio L/R, CVBS in, RGB,
- EXT3 : Y Pb Pr ou VGA, Audio L/R
- HDMI 1 in (HDMI 1,3a pour toutes les connexions HDMI)
- HDMI 2 in
- HDMI 3 in
- Audio In L/R (DVI-HDMI)
- Audio Out L/R - affichage synchronisé
- Sortie audio numérique (prise coaxiale-Cinch-S/P-DIF) affichage synchronisé
- Réseau - (RJ45)

Side

- HDMI Side In
- Entrée S-Vidéo (Y/C)
- Entrée vidéo (CVBS)
- Audio L/R in
- Casque (mini-prise stéréo)
- USB
- Logement à interface commune

Alimentation

- Alimentation secteur : CA 220-240 V ($\pm 10\%$)
- Consommation électrique et consommation électrique en veille :
Vous pouvez consulter les spécifications techniques sur le site www.philips.com.
- Température ambiante : 5 °C - 35 °C

Ces caractéristiques sont susceptibles d'être modifiées sans avis préalable. Pour plus de détails sur le produit, consultez le site www.philips.com/support.

Dimensions et poids (approx.)

Modèle du téléviseur	37PFL9903	42PFL9903
- largeur	953mm	1054mm
- hauteur	604mm	658mm
- profondeur	101mm	100mm
- poids	$\pm 25\text{kg}$	$\pm 28\text{kg}$
TV + support		
- largeur	953mm	1054mm
- hauteur	677mm	731mm
- profondeur	242mm	265mm
- poids	$\pm 28,5\text{kg}$	$\pm 32,5\text{kg}$

9 Dépannage

Téléviseur et télécommande

Le téléviseur ne s'allume pas

- Vérifiez la connexion du câble d'alimentation.
- Assurez-vous que les piles de la télécommande ne sont ni faibles ni usées. Vérifiez qu'elles sont insérées dans le bon sens (+ / -).

Vous pouvez utiliser les boutons du téléviseur pour allumer le téléviseur.

- Débranchez le cordon d'alimentation, patientez une minute et rebranchez-le. Essayez une nouvelle fois d'allumer votre téléviseur.

Le téléviseur ne réagit pas lorsque vous utilisez la télécommande.

- Assurez-vous que les piles de la télécommande ne sont ni faibles ni usées. Vérifiez qu'elles sont insérées dans le bon sens (+ / -).
- Nettoyez la télécommande et le capteur du téléviseur.

Le téléviseur s'éteint et le voyant rouge clignote.



- Débranchez le cordon d'alimentation, patientez une minute et rebranchez-le. Vérifiez que l'espace est suffisant pour que la ventilation s'effectue correctement. Patientez jusqu'à ce que le téléviseur refroidisse. Si le téléviseur ne revient pas en mode veille et que le voyant clignote toujours, contactez le service clientèle.

Vous avez oublié votre code de verrouillage.

- Voir section **5.9.3 Introduisez code / Changez code.**

La langue du menu TV est incorrecte ?

Suivez ces étapes pour modifier la langue.

- 1** Appuyez sur la touche **Menu**  de la télécommande.
- 2** Utilisez **▼** pour sélectionner la dernière ligne du menu.
- 3** Appuyez trois fois sur **►**.
- 4** Appuyez sur **▲** ou **▼** pour sélectionner une langue.
- 5** Appuyez sur **OK**.
- 6** Appuyez sur **Menu**  pour quitter les menus.

Chaînes TV

Certaines chaînes TV ont été effacées.

- Vérifiez que vous avez sélectionné la bonne liste de chaînes.
- Une chaîne a peut-être été désinstallée dans le menu **Réorganiser**.

Aucune chaîne numérique trouvée lors de l'installation.

- Vérifiez que votre téléviseur prend en charge les technologies DVB-T et DVB-C dans votre pays. Reportez-vous à l'étiquette « Digital TV Country Compatibility » (Compatibilité Pays télévision numérique) à l'arrière de votre téléviseur.

Image

Le voyant LightGuide est allumé, mais il n'y a pas d'image.

- Vérifiez que l'antenne est branchée correctement.
- Vérifiez que le périphérique approprié est sélectionné.

Il y a du son mais pas d'image.

- Vérifiez les réglages du contraste et de la lumière dans le menu.

L'image du téléviseur est mauvaise.

- Vérifiez que l'antenne est branchée correctement.
- Les périphériques audio non reliés à la terre, les lampes au néon, les bâtiments élevés ou les montagnes peuvent avoir une incidence sur la qualité de l'image. Essayez d'améliorer l'image en changeant la direction de l'antenne ou en éloignant les périphériques du téléviseur.
- Assurez-vous que le système TV approprié est sélectionné dans le menu Installation manuelle.
- Si le problème de qualité d'image ne concerne qu'une seule chaîne, essayez de la régler à l'aide du **menu Réglage fin**. Voir section **6.2.3**.

L'image est de mauvaise qualité.

- Vérifiez le réglage de la couleur dans le menu Image. Sélectionnez l'un des réglages Remettre aux valeurs standard dans le menu **Réglages smart**. Voir section **5.4.1**.
- Vérifiez les connexions et les câbles des périphériques connectés.

Retard de l'image lorsqu'une console de jeux est connectée.

- Pour éviter un retard de l'image, réglez le téléviseur sur le mode Jeu. Appuyez sur Menu > Menu TV > Réglages smart > Jeu.

Le téléviseur ne garde pas en mémoire les réglages lorsque je le remets sous tension.

- Vérifiez que le téléviseur est sur **Maison** dans le menu TV > Configuration > Installation > Préférences > **Menu Région**.

L'image ne s'adapte pas à l'écran : elle est trop grande ou trop petite.

- Sélectionnez un format d'image plus approprié dans le menu Format d'image.
Voir section **5.4.4 Format plein écran**.
- Attribuez un nom au périphérique connecté à partir du menu Connexions afin de bénéficier d'une gestion optimale du signal.
Voir section **7.4.1 Attribution d'un nom aux périphériques**.

La position de l'image est incorrecte.

- Des signaux d'image provenant de certains périphériques ne s'adaptent pas correctement à l'écran. Vous pouvez déplacer l'image à l'aide des touches du curseur. Vérifiez la sortie du signal du périphérique.

Son

Une image s'affiche mais il n'y a pas de son.

- Vérifiez que le volume n'est pas réglé sur 0.
- Vérifiez que le son n'a pas été désactivé avec la touche .
- Vérifiez que tous les câbles sont branchés correctement.
- Si aucun signal audio n'est détecté, le téléviseur coupe automatiquement le son.
Cette opération est tout à fait normale et n'indique pas un dysfonctionnement.

Le son est de mauvaise qualité.

- Vérifiez que le son est réglé sur Stéréo.
- Vérifiez l'égaliseur dans le menu Son.
- Sélectionnez l'un des réglages smart dans le menu. ;

Un seul haut-parleur restitue le son

- Vérifiez que la balance n'est pas réglée complètement à gauche ou à droite.

Temporisation du son lorsqu'un appareil HTS-DVD est connecté

- Reportez-vous au manuel d'utilisation de l'appareil HTS-DVD pour régler la temporisation de la synchronisation audio.
- Si vous ne pouvez pas configurer de délai, désactivez HD Natural Motion dans le menu Image > Perfect Pixel HD. Reportez-vous à la section **5.4.3 Réglages de l'image**.

Connexions HDMI

Problèmes avec les périphériques connectés à une prise HDMI

- La procédure HDMI-HDCP peut prendre quelques secondes avant que le téléviseur affiche l'image provenant du périphérique.
- Si le téléviseur ne reconnaît pas le périphérique et que l'écran n'affiche pas d'image, essayez de passer d'un périphérique à un autre pour relancer la procédure HDCP.
- Si les interruptions de son persistent, reportez-vous au mode d'emploi du périphérique pour vérifier les réglages de sortie. Si vous ne parvenez pas à résoudre ce problème, branchez un câble audio supplémentaire.
- Si vous utilisez un adaptateur DVI-HDMI, vérifiez qu'une connexion audio supplémentaire est disponible pour finaliser la connexion DVI.
- La fonction HDMI EasyLink est inopérante -
 - Vérifiez que l'appareil connecté prend en charge la norme HDMI CEC. Reportez-vous au manuel d'utilisation fourni avec l'appareil.
 - Vérifiez que le câble HDMI est bien branché.
 - Vérifiez que la fonction EasyLink est activée dans le menu Configuration, Installation, Préférences.
 - Vérifiez que le contrôle audio du système des appareils compatibles HDMI-CEC est correctement configuré. Reportez-vous au manuel d'utilisation fourni avec votre appareil audio.

Connexion USB

Le téléviseur n'affiche pas le contenu d'un périphérique USB

- Réglez votre périphérique (appareil photo) sur conforme à la classe « Périphérique de stockage de masse ».
- Le périphérique USB nécessite peut-être un pilote logiciel spécifique. Malheureusement, ce logiciel ne peut pas être téléchargé sur votre téléviseur.

Je ne peux pas lire mes fichiers dans le menu Multimédia.

- Certains fichiers audio et images ne sont pas pris en charge. Voir section **8 Données techniques**.

Les fichiers photo et musicaux ne sont pas lus correctement.

- Les performances de transfert du périphérique USB limitent le taux de transfert.

PC

L'affichage du contenu de mon PC sur l'écran de mon téléviseur n'est pas stable ou n'est pas synchronisé.

- Vérifiez que le mode de résolution approprié est sélectionné sur votre PC. Voir section **8 Données techniques**.

Je ne retrouve pas mes fichiers sur mon PC.

- Vérifiez si des fichiers ont été ajoutés au dossier.
- Certains formats de fichiers ne sont pas pris en charge. Voir section **8 Données techniques**.

Les fichiers ne s'affichent pas dans le menu Réseau PC

- Vous devez configurer le serveur multimédia de votre PC pour pouvoir partager les fichiers sur le téléviseur. Voir section **7.7.2 Configuration des connexions d'un réseau PC**.

Lecture des fichiers impossible

Voir section **8 Données techniques** pour connaître les formats de fichiers pris en charge.

Si le problème persiste,

Éteignez votre téléviseur, puis rallumez-le. Si le problème persiste, contactez notre assistance clientèle ou consultez notre site Internet à l'adresse suivante : www.philips.com/support.

Vous trouverez les numéros de téléphone de l'assistance clientèle au verso de ce manuel.

Assurez-vous d'avoir la référence de votre téléviseur ainsi que son modèle à portée de main avant d'appeler le Service Consommateur.

Vous les trouverez sur l'emballage ou à l'arrière et en dessous du téléviseur.

Attention

Ne tentez jamais de réparer votre téléviseur vous-même.

10 Index

100 Hz Clear LCD 5,19

A

Active control 22
Ajustement automatique du volume 21
Ambilight
 LoungeLight 13
 menu / réglages 22
 mode actif 22
 modes 22
Analogique
 chaînes TV 34
 installation manuelle 34
Antenne
 avec périphériques 38
 câble 9
 connexion 9
Appareil photo 42
Arrêt programmé 26
Assistant configuration 19
Attribution d'un nom aux périphérique 46
Attribution d'un nouveau nom 34
Auto surround 21

B

Balance
 son 21

C

Câble
 HDMI 38
 Scart 38
 S-Vidéo 38
 Vidéo 39
 YPbPr 38
Caméscope 43
Casque
 connexion 4,37
 volume 21
Chaîne
 installation 32
 liste de toutes les chaînes 24
 liste de favoris 24
 mémorisation / installation 34
 mise à jour automatique 34
 précédent 15
 radio 30

Chaîne
 réorganisation 34
 verrouillage 26
Code 26
Cordon d'alimentation 9
Couleur
 menu 19
 renforcement 20
 touches 4,14
Common interface (CAM)
 logement 37,46
 menu 46
Configuration audio 45
Configuration du réseau 47
Connexion
 configuration 44
 optimale 37
 péritel 37
 présentation 36
Console de jeux 43
Contraste 19

D

Décodeur
 chaîne 46
Définition 18
Définition avancée 18
Définition du code 26
Delta volume 21
Démontage du support 6
Dépannage 55
Deux écrans 15
DHCP 47
Disques Blu-ray 42
Données techniques 53
DVB-T 5
DVD
 connexion 40
 enregistreur 40,41
 lecteur 40
 lecture 12
Dynamique
 contraste 19
 rétroéclairage 20

E

EasyLink 39
Économie d'énergie 19
Égaliseur 21
Emplacement 56

Enregistreur 40
Entretien de l'écran 3
Ext. image 20
Externe 1,2,3 (EXT) 37

F

Format auto 20
Format audio préférentiel 32
Format d'image plein écran 20
Formats vidéo 53
Fuseau horaire 33

G

Guide de programme
 électronique 25

H

Haut-parleurs du téléviseur 21
HDCP 38
HDMI
 connexion 38
HD
 récepteur numérique 42
HD natural motion 19
Heure d'été 33
Horloge 15,33
Hue (Teinte) 19

I

Image
 dossier 28
 format 20
 menu 19
Images statiques 3
Installation
 automatique 32
 manuelle 33
 manuelle du réseau 47
 menu 32
 mise à jour 36

K

Logement de sécurité
 Kensington 5
Touche(s)
 couleur 14
 sur la télécommande 4,14
 sur le téléviseur 4

- L**
 Langue
 audio 21
 menu 33
 sous-titrage 29
 Langue I/II 21
 LightGuide 17
 Listes des chaînes favorites 24
 LoungeLight 13
 Lumière 19
 ambilight 22
- M**
 Magnétoscope
 connexion 40
 Malentendants 32
 Minuterie marche 26
 Mise à jour logiciel 30
 Mise sous tension 10
 Mode horloge auto 33
 Mode universel 15
 Modification du code 26
 Module CA 46
 Mono 21
 Musique 28
- N**
 Nettoyage de l'écran 3
 Niveau de noir 19
 Non mis à l'échelle 20
 Numérique
 audio out 37
 langue sous-titres 27
 récepteur 40
 services de télétexte 23
 test réception 35
- P**
 Pays
 sélection 32
 Perfect Pixel HD 19
 PC
 connexion 44
 résolutions d'affichage 53
 Périphérique
 attribution d'un nom 45
 connexion 39
 visionnage 11
 Piles 3,9
 Point blanc 19
 Préréglage d'usine 36
 Programmations 26
 Programme haut/bas 14
- R**
 Récepteur satellite 41
 Recherche
 chaînes 34
 pages télétexte 23
 Récyclage 3
 Réduction artefact MPEG 20
 Réduction du bruit 19
 Réglage du téléviseur 5
 Réglage fin 34
 Réglages smart 18
 Remise aux valeurs standard 18
 Réorganisation des chaînes 34
- S**
 Sécurité 3
 Senseur lumière 20
 Son
 menu 21
 son surround 21
 Sous-titre 27
 langue 28
 Stéréo 21
 Super zoom 20
 Système Home Cinéma 41
- T**
 Télétexte T.O.P. 22
 Teinte 19
 Teinte sur mesure 19
 Télécommande
 assistant 15
 code de configuration 19
 mode 15
 piles 9
 présentation 14
 universel 15
 Télétexte 22
 deux écrans 23
 langue 22
 menu 23
 numérique 24
 page 23
 télétexte 2.5 24
 Touche menu 17
 Touche OK 14
- U**
 USB
 connecteur 37
 périphérique 28
 visionneuse de photos 29
- V**
 Veille 14,26
 Verrouillage 26
 Verrouillage sur mesure 27
 VGA 44
 Volume
 barre 21
 malvoyants 21
 touche 14
- Y**
 YPbPr 38

Remote control setup codes
Codeeinstellung in die Fernbedienung
Codes de la télécommande
Instelcodes voor de afstandsbediening

Codici per il telecomando
Códigos de acceso para el mando a distancia
Códigos de introdução no telecomando
Πίνακες κωδικών καταχώρισης τηλεχειριστηρίου

DVD

DVD player
 DVD recorder
 DVD-R HDD
 Blu-ray Disc

STB

Digital receiver
 - DVB-T
 Satellite receiver
 - DVB-S
 Cable receiver
 - DVB-C

HTS

Home Theatre Systems
 Amplifier

DVD Codes

PHILIPS 0000, 0001, 0002, 0003, 0013, 0021, 0030, 0049, 0100, 0105, 0107, 0111, 0123, 0127, 0131, 0135, 0145, 0150, 0153, 0154, 0155, 0156, 0161, 0163, 0164, 0177, 0193, 0197, 0204, 0221, 0225, 0226, 0231, 0232, 0233, 0258, 0260, 0271, 0273, 0275, 0288, 0289, 0295, 0301, 0310, 0311, 0312, 0318, 0320, 0325, 0333, 0341, 0342, 0343, 0354, 0355

Aiwa 0028, 0109, 0140, 0171, 0303

Aika 0020

Akura 0066

Alba 0004, 0118, 0119, 0129, 0195, 0256

Apex 0040

Bang & Olufsen 0071

Best Buy 0062

Bosston 0056

Brandt 0049, 0115, 0132, 0191

Brittannia 0053

Bush 0004, 0032, 0050, 0052, 0060, 0064, 0119, 0120, 0134, 0141, 0147, 0183, 0185, 0189, 0256

Cambridge Audio 0055, 0070

CAT 0057, 0058

Celestial 0068

Centrex 0144

Centrum 0058

CGV 0055

Cinevision 0063

Classic 0034

Clatronic 0060

Conia 0050

Crypto 0065

C-Tech 0126

CyberHome 0108, 0124, 0137

Daewoo 0007, 0008, 0009, 0125, 0139, 0261, 0286

Dalton 0069

Dansai 0054, 0188

Daytek 0110, 0121

DEC 0060

Denon 0015, 0039, 0166, 0173, 0184

Denver 0032, 0060, 0066, 0118, 0172, 0308

Denzel 0051

Desay 0059

Diamond 0055, 0126

Digitor 0067

DK Digital 0134, 0292

Dmtech 0005

Dual 0051

DVX 0126

Easy Home 0062

Eclipse 0055

Elta 0015, 0033, 0136

Eltax 0290

Emerson 0026

Enzer 0051

Finlux 0055

Fisher 0029

Gericom 0144

Global Solutions 0126

Global sphere 0126

Go Video 0018

Goldstar 0114

Goodmans 0004, 0060, 0064, 0119, 0144,

0147, 0169, 0179, 0187, 0236, 0256

Graetz 0051

Grundig 0021, 0031, 0139, 0144, 0148

H&B 0060, 0061

Haaz 0055, 0126

Harman/Kardon 0045

HiMAX0062

Hitachi 0018, 0037, 0051, 0062, 0196, 0209, 0284, 0302, 0317, 0330

Humax 0157

Innovation 0022, 0023, 0024, 0037

Jeutech 0056

JVC 0012, 0049, 0106, 0117, 0133, 0214, 0215, 0216, 0217, 0237, 0238, 0239, 0240, 0276, 0277, 0278, 0279, 0293, 0329, 0335

Kenwood 0015, 0043, 0138, 0181, 0186, 0300

Kingavon 0060

Kiss 0051, 0061

Koda 0060

KXD 0062

Lawson 0126

Lecson 0054

Lenco 0060

LG 0026, 0114, 0160, 0213, 0304, 0324, 0338, 0352, 0359

Life 0022, 0023, 0024

Lifetec 0022, 0023, 0024, 0037

Limit 0126

Loewe 0021, 0146, 0174

LogicLab 0126

Luxor 0144

Magnavox 0049, 0060, 0100

Magnum 0024, 0037

Marantz 0030, 0164, 0175, 0176

Matsui 0132, 0194

MBO 0046

Mediencom 0053

Medion 0006, 0022, 0023, 0024, 0037, 0064

Metz 0055

MiCO 0055

Micromaxx 0022, 0023, 0024, 0037

Micromedia 0049

Micromega 0105, 0271

Microstar 0022, 0023, 0024, 0037

Mirror 0064

Mitsubishi 0017, 0101

Mizuda 0060, 0062

Monyka0051

Mustek 0034, 0256, 0296

Mx Onda 0055

NAD 0044
 Naiko 0144
 Nakamichi 0048
 Neufunk 0051
 NU-TEC 0050
 Omni 0053
 Onkyo 0025, 0049, 0100, 0182
 Optim 0054
 Optimus 0019, 0103
 Orava 0060
 Orion 0185
 Oritron 0024
 P&B 0060
 Pacific 0126
 Palsonic 0052
 Panasonic 0015, 0165, 0184, 0198, 0199,
 0200, 0243, 0244, 0245, 0246, 0247,
 0248, 0249, 0250, 0251, 0252,
 0253, 0254, 0266, 0267, 0274,
 0291, 0294, 0313, 0314, 0315,
 0319, 0336, 0347, 0348, 0349,
 0356, 0358
 Philips Magnavox 0013
 Pioneer 0019, 0103, 0112, 0113, 0116, 0128,
 0149, 0159, 0180, 0201, 0202,
 0203, 0206, 0207, 0208, 0242,
 0255, 0263, 0305, 0321, 0326,
 0327, 0328, 0337, 0344, 0345,
 0346, 0353, 0357
 Proline 0144, 0194
 Provision 0060
 Raite 0051
 RCA 0035
 REC 0052, 0053
 RedStar 0066
 Reoc 0126
 Revoy 0061
 Roadstar 0004, 0052, 0060
 Rowa 0050, 0144
 Rowsonic 0058
 Saba 0115, 0132
 Sabaki 0126
 Sampo 0036
 Samsung 0018, 0196, 0205, 0210, 0227,
 0241, 0259, 0270, 0272, 0283,
 0287, 0299, 0322, 0339, 0340
 Sansui 0055, 0126
 Sanyo 0257, 0262, 0285, 0298
 ScanMagic 0256
 Schneider 0004, 0005, 0006, 0024
 Scott 0069, 0118
 SEG 0004, 0042, 0051, 0126, 0152
 Sharp 0022, 0044, 0130, 0151, 0268, 0280,
 0350
 Sherwood 0041

Shinco 0035
 Sigmatek 0062
 Silva 0066
 Singer 0055, 0126
 Skymaster 0033, 0034, 0126
 Skyworth 0066
 SM Electronic 0126
 Sony 0014, 0104, 0109, 0122, 0171, 0178,
 0192, 0222, 0223, 0224, 0228,
 0229, 0230, 0282, 0297, 0306,
 0309, 0316, 0323, 0351
 Soundmaster 0126
 Soundmax 0126
 Standard 0126
 Star Cluster 0126
 Starmedia 0060
 Supervison 0126
 Synn 0126
 Tatung 0125
 TCM 0022, 0023, 0024, 0037, 0072, 0073,
 0074, 0075, 0076, 0077, 0078,
 0079, 0080, 0081, 0082, 0083,
 0084, 0085, 0086, 0087, 0088,
 0089, 0090, 0091, 0092, 0134,
 0210, 0269, 0272
 Teac 0019, 0050, 0126, 0168
 Tec 0066
 Technics 0170, 0184
 Telefunken 0058
 Tevion 0022, 0023, 0024, 0037, 0069, 0126
 Thomson 0010, 0011, 0093, 0094, 0095,
 0096, 0097, 0098, 0099, 0102,
 0115, 0162, 0167, 0191, 0331, 0332
 Tokai 0051, 0066
 Toshiba 0013, 0049, 0100, 0142, 0161, 0190,
 0211, 0212, 0218, 0218, 0220,
 0234, 0235, 0264, 0265, 0281
 TruVision 0062
 Vtrek 0065
 Wharfedale 0027, 0055, 0126
 Wintel 0056
 Xbox 0102, 0115
 Xenon 0334
 Xlogic 0126
 XMS 0052
 Yakumo 0144
 Yamada 0144
 Yamaha 0015, 0038, 0131, 0143, 0158, 0184,
 0271, 0307

STB Codes

PHILIPS 0000, 0001, 0003, 0020, 0043,
0066, 0068, 0069, 0073, 0085,
0087, 0095, 0097, 0098, 0105,
0109, 0113, 0114, 0117, 0122,
0124, 0174, 0176, 0184, 0187,
0206, 0207, 0208, 0211, 0213,
0281, 0282, 0285, 0297, 0298,
0301, 0304, 0325, 0331, 0358,
0360, 0361, 0386, 0387, 0393,
0395, 0412, 0421, 0429, 0434
 ABC 0432
 AB Sat 0100, 0122, 0123, 0132
 AGS 0122
 Akai 0043, 0105
 Alba 0002, 0003, 0004, 0005, 0031, 0045,
 0087, 0107, 0123, 0209, 0270
 Alcatel 0430, 0431
 Aldes 0004, 0005, 0006, 0072, 0107
 Allsat 0007, 0025, 0042, 0061, 0068, 0105
 Allsonic 0005, 0010, 0072, 0108, 0115
 Alltech 0089, 0123
 Alpha 0105
 Altai 0078
 Amitronica 0123
 Ampere 0008, 0078, 0222
 Amstrad 0044, 0071, 0078, 0090, 0092, 0096,
 0101, 0106, 0123, 0127, 0128,
 0155, 0222, 0225, 0274, 0275,
 0278, 0317, 0388, 0405,
 Amstrad 0435
 Anglo 0123
 Ankaro 0005, 0010, 0069, 0072, 0108, 0115,
 0123
 Anttron 0002, 0005, 0068, 0087
 Apollo 0002
 Arcon 0008, 0009, 0026, 0094, 0222, 0280,
 0405
 Armstrong 0105, 0225
 ASA 0079
 Asat 0043, 0105
 ASLF 0123
 AST 0014, 0074
 Astacom 0095, 0122
 Aston 0053, 0271
 Astra 0012, 0013, 0037, 0064, 0076, 0082,
 0119, 0123, 0225
 Astro 0005, 0006, 0010, 0017, 0066, 0087,
 0108, 0113, 0114, 0115, 0116,
 0119, 0283, 0392
 AudioTon 0005, 0025, 0087
 Aurora 0126
 Austar 0126, 0157
 Avalon 0078

Axiel 0122
 Axis 0010, 0013, 0021, 0077, 0082, 0108,
 0115, 0405
 Barcom0009
 Best 0009, 0010, 0108, 0115
 Blaupunkt 0017, 0066, 0113
 Blue Sky 0123, 0128
 Boca 0037, 0059, 0085, 0091, 0123, 0222,
 0225, 0237, 0242, 0251
 Boston 0122, 0222
 Brain Wave 0019, 0075, 0094
 Brandt 0049, 0334, 0335, 0336
 Broadcast 0018, 0076
 Broco 0082, 0123
 BSKyB 0101, 0155, 0183, 0216
 BT 0122
 BT Satellite 0049, 0095, 0277
 Bubu Sat 0123
 Bush 0003, 0007, 0020, 0031, 0045, 0061,
 0068, 0107, 0200, 0207
 BVV 0094
 Cabletime 0406, 0407, 0408, 0424, 0426,
 0428
 Cambridge 0091, 0116
 Canal Satellite 0073, 0109, 0114
 Canal+ 0047, 0115
 Channel Master 0004, 0107
 Chaparral 0040
 Cherokee 0122, 0132
 Chess 0052, 0112, 0118, 0123, 0322
 CityCom 0003, 0022, 0098, 0110, 0119,
 0124, 0157
 Clatronic 0019, 0075
 Clemens Kamphus 0033
 Clyde Cablevison 0409
 CNT 0006
 Colombia 0222
 Columbia 0222
 Columbus 0028
 Comag 0222
 Comcrypt 0433
 Commander 0069
 Commlink0005, 0072
 Comtec 0021, 0072, 0077
 Condor 0010, 0108, 0115, 0119
 Connexions 0016, 0078, 0108, 0115, 0284
 Conrad0084, 0085, 0108, 0110, 0115, 0116,
 0119, 0222
 Conrad Electronics 0119, 0123
 Contec 0021, 0022, 0077, 0085
 Cosat 0025
 Crown 0225
 Cryptovision 0410
 Cybermax 0057
 Daeryung 0016
 Daewoo 0123, 0188
 Dansat 0007, 0061, 0068
 D-Box 0103
 DDC 0004, 0107
 Decca 0023
 Delega 0004
 Dew 0021, 0077
 Diamond 0024
 Digitality 0119
 Digipro 0129
 Discoverer 0112, 0118
 Discovery 0122
 Diseqc 0122
 Diskxpress 0009, 0284
 Distratel 0128
 Distrisat 0105
 Ditristrad 0025
 DNR 0094
 DNT 0016, 0043, 0078, 0105
 Dong Woo 0036
 Drake 0026, 0327
 DStv 0126
 Dune 0108, 0115
 Dynasat 0121
 Echostar 0016, 0052, 0078, 0102, 0109, 0123,
 0132, 0279, 0286, 0287, 0288,
 0294, 0342, 0343, 0344, 0345
 Einhell 0002, 0005, 0071, 0072, 0116, 0123,
 0222, 0225, 0275
 Elap 0122, 0123
 Elekta 0006
 Elsat 0092, 0123
 Elta 0002, 0010, 0025, 0043, 0105, 0108,
 0115
 Emanon 0002
 Emme Esse 0010, 0020, 0033, 0102, 0108,
 0115, 0121
 Engel 0123
 Ep Sat 0003
 Eurieult 0111, 0127, 0128
 Eurocrypt 0064
 Eurodec 0055
 Europa 0069, 0085, 0105, 0105, 0119
 Europhon 0119, 0222
 Eurosats 0225
 Eurosky 0010, 0108, 0110, 0115, 0116,
 0119, 0222, 0225
 Eurostar 0104, 0110, 0119, 0121, 0124,
 0225
 Eutelsat 0123
 Eutra 0089
 Exator 0002, 0005, 0087
 Fenner 0112, 0115, 0118, 0123
 Ferguson 0003, 0007, 0020, 0055, 0061,
 0068, 0182, 0289, 0290, 0291, 0391
 Fidelity 0071, 0090, 0116, 0275, 0405
 Finlandia 0003, 0064
 Filmnet 0433
 Filmnet Cablecrypt 0411, 0427
 Filmnet Comcrypt 0411
 Finlux 0003, 0030, 0064, 0080, 0084, 0292,
 0363, 0413
 Finnsat 0021, 0055
 Flair Mate 0123
 Foxtel 0126, 0131, 0157, 0435
 Fracarro 0045, 0102
 France Satellite/TV 0028
 France Telecom 0429, 0434
 Freebox 0210
 Freecom 0002, 0032, 0113, 0116
 Freesat 0089, 0127
 FTE 0008, 0034, 0085, 0091, 0108, 0277
 FTEmaximal 0115, 0123
 Fuba 0002, 0009, 0010, 0012, 0016, 0017,
 0028, 0030, 0043, 0064, 0078,
 0108, 0110, 0113, 0115, 0323
 Fugionkyo 0129
 Galaxi 0009
 Galaxis 0005, 0010, 0013, 0021, 0025, 0031,
 0050, 0072, 0077, 0082, 0108,
 0110, 0115, 0126, 0157, 0293,
 0295, 0346
 Galaxisat 0074
 Gardiner 0124
 GEC 0409
 General Instrument 0425, 0432
 GMI 0225
 Goldbox 0073, 0109, 0114
 Goldstar 0032
 Gooding 0117, 0412
 Goodmans 0003, 0031, 0186, 0195
 Granada 0064
 Grandin 0062, 0111
 Grothusen 0002, 0032
 Grundig 0003, 0005, 0017, 0020, 0044,
 0054, 0065, 0066, 0097, 0101,
 0106, 0113, 0116, 0117, 0126,
 0128, 0155, 0166, 0167, 0169,
 0175, 0282, 0298, 0325, 0388,
 0393, 0405, 0412
 G-Sat 0068
 Hanseatic 0039, 0086, 0118
 Haensel & Gretel 0119, 0222
 Hantor 0002, 0019, 0036, 0075
 Hanuri 0006
 Hase & Igel 0094
 Hauppage 0179, 0198
 Heliocom 0008, 0119
 Helium 0119
 Hinari 0004, 0068, 0107

Hirschmann 0017, 0033, 0066, 0078, 0079,
 0081, 0084, 0113, 0115, 0116,
 0119, 0122, 0127, 0165, 0322,
 0323, 0328, 0389, 0413
 Hisawa 0019, 0075
 Hitachi 0003, 0020, 0212, 0313
 HNE 0222
 Houston 0025, 0069
 Humax 0157, 0161, 0163, 0190, 0215,
 0217, 0296, 0346
 Huth 0005, 0018, 0019, 0021, 0025, 0033,
 0069, 0072, 0075, 0076, 0077,
 0085, 0119, 0130, 0222, 0225, 0272
 Hypson0111
 ID Digital 0157
 Imex 0111
 Imperial 0031, 0045
 Ingelen 0127
 Innovation 0010, 0039, 0050, 0052, 0057,
 0297, 0303, 0347, 0372
 Inernational 0222
 Interstar 0129
 Intertronic 225
 Intervision 0025, 0088, 0119
 ITT/Nokia0003, 0020, 0064, 0079, 0084,
 0103, 0284, 0313, 0323, 0413
 Jerrold 0414, 0420, 0422, 0425, 0432
 Johansson 0019, 0075
 JOK 0093, 0095, 0122
 JSR 0025
 JVC 0117, 0186, 0412
 Kamm 0123
 Kathrein 0017, 0022, 0034, 0040, 0043, 0066,
 0081, 0087, 0098, 0105, 0110,
 0113, 0122, 0123, 0124, 0132,
 0152, 0157, 0159, 0160, 0189,
 0218, 0283, 0299, 0300, 0324,
 0362, 0371, 0381, 0392, 0395
 Kathrein Eurostar 0110
 Key West 0222
 Klapp 0122
 Konig 0119
 Kosmos 0032, 0033, 0034, 0081
 KR 0005, 0087, 0089
 Kreiselmeier 0017, 0066, 0113
 K-SAT 0123
 Kyostar 0002, 0087, 0222
 L&S Electronic 0115, 0222
 Lasat 0006, 0010, 0035, 0036, 0037, 0077,
 0091, 0108, 0110, 0112, 0115,
 0119, 0222, 0334, 0335, 0336
 Lemon 0094
 Lenco 0002, 0032, 0038, 0069, 0082, 0094,
 0108, 0110, 0115, 0119, 0123, 0277
 Leng 0019
 Lennox 0025
 Lenson 0029, 0116
 Lexus 0105
 LG 0032
 Life 0050
 Lifesat 0010, 0039, 0050, 0052, 0057, 0086,
 0108, 0112, 0115, 0118, 0123,
 0222, 0297, 0303, 0347, 0372
 Lifetec 0010, 0039, 0050, 0052, 0057, 0297,
 0303, 0347, 0372
 Lorenzen 0069, 0094, 0096, 0119, 0222
 Lorraine 0032
 Lupus 0010, 0108, 0115
 Luxor 0064, 0084, 0103, 0106, 0116, 0275,
 0313, 0323, 0388
 Lyonnaise 0055
 M & B 0086, 0118
 Macab 0055, 0434
 Manata 0095, 0111, 0122, 0123, 0222
 Manhattan 0003, 0006, 0020, 0025, 0095,
 0122, 0269, 0383
 Marantz 0043
 Mascom 0006, 0081
 Maspro 0003, 0020, 0040, 0063, 0066, 0089,
 0094, 0113, 0117, 0123, 0289,
 0328, 0393, 0412
 Matsui 0049, 0066, 0095, 0107, 0113, 0117,
 0122, 0412
 Max 0119
 MB 0039, 0086, 0118
 Mediabox 0073, 0109, 0114
 Mediamarkt 0225
 Mediasat 0013, 0073, 0082, 0109, 0114,
 0116
 Medion 0010, 0039, 0050, 0052, 0057, 0108,
 0115, 0123, 0222, 0297, 0303,
 0335, 0347, 0372
 Medison 0123
 Mega 0043, 0105
 Melectronic 0124
 Metronic 0002, 0005, 0006, 0009, 0062,
 0072, 0087, 0098, 0111, 0123,
 0124, 0128, 0359, 0366, 0367,
 0368, 0369, 0382
 Metz 0017, 0066, 0113
 Micro Electronic 0116, 0119, 0123
 Micro Technology 0082, 0123
 Micromaxx 0010, 0039, 0050, 0052, 0057,
 0115, 0297, 0303, 0347, 0372
 Microstar 0010, 0039, 0050, 0052, 0057,
 0297, 0303, 0347, 0372
 Microtec 0123
 Minerva 0017, 0117, 0412
 Mitsubishi 0003, 0017, 0049
 Mitsumi 0037
 Mnet 0427, 0433
 Morgan Sydney 0056
 Morgan's 0037, 0043, 0085, 0091, 0105,
 0123, 0222, 0225
 Motorola 0125
 Movie Time 0419
 Mr Zapp 0434
 Multichoice 0054, 0126, 0433
 Multistar 0034, 0036
 Multitec 0052, 0112, 0347
 Muratto 0015, 0032, 0074
 Mysat 0123
 Navex 0019, 0075
 NEC 0041, 0067, 0302
 Network 0068
 Neuhaus 0013, 0025, 0029, 0069, 0082,
 0085, 0094, 0116, 0119, 0123
 Neusat 0094, 0123
 NextWave 0051, 0130, 0273
 Nikko 0123, 0225
 Nokia 0003, 0020, 0064, 0079, 0084, 0103,
 0114, 0156, 0170, 0196, 0221,
 0233, 0235, 0241, 0253, 0254,
 0257, 0262, 0263, 0264, 0265,
 0284, 0310, 0311, 0320, 0323,
 0332, 0333, 0396, 0400, 0413
 Nomex0058
 Nordmende 0002, 0003, 0004, 0006, 0055,
 0075, 0107, 0290, 0324, 0391
 Noos 0434
 Nova 0126
 Novis 0019, 0075
 Oceanic 0024
 Octagon 0002, 0005, 0021, 0077, 0087
 Okano 0033, 0034, 0225
 Ondigital 0070, 0386, 0387
 Optex 0022, 0025
 Optus 0114, 0126, 0130
 Orbit 0014
 Orbitech 0002, 0083, 0085, 0112, 0114,
 0116, 0390
 Osat 0005, 0106, 0388
 Otto Versand 0017
 Pace 0003, 0007, 0017, 0020, 0031, 0044,
 0061, 0068, 0070, 0101, 0122,
 0132, 0155, 0183, 0199, 0201,
 0202, 0203, 0205, 0289, 0301,
 0307, 0329, 0394
 Pacific 0024
 Packsat 0122
 Palcom 0004, 0012, 0028, 0029, 0107
 Palladium 0116, 0117, 0225, 0412
 Palsat 0112, 0116
 Paltec 0012
 Panasat 0120, 0126

Panasonic 0003, 0020, 0044, 0101, 0155, 0192, 0318	Sat Team 0123	Start Trak 0002
Panda 0003, 0007, 0061, 0064, 0113, 0119	Satcom 0018, 0039, 0076, 0086, 0118, 0119, 0306	Strong 0002, 0005, 0010, 0032, 0045, 0108, 0114, 0115, 0126, 0129, 0231, 0232, 0234, 0238, 0243, 0245, 0253, 0266, 0284
Patriot 0122, 0222	Satec 0020, 0068, 0123	STVO 0111
Phoenix 0021, 0031, 0068, 0077	Satelco 0108, 0115	Sumida 0225
Phonotrend 0003, 0005, 0025, 0033, 0072, 0346	Satford 0018, 0076	Sunny Sound 0108, 0115
Pioneer 0109, 0114, 0197, 0373, 0405, 0415, 0416	Satline 0088	Sunsat 0082, 0123
Polsat 0055	Satmaster 0018, 0076	Sunstar 0037, 0108, 0115, 0222, 0225, 0307
Polytron 0022	SatPartner 0002, 0005, 0006, 0019, 0032, 0033, 0075	Super Sat 0121
Predki 0019, 0075	Satplus 0112	Supermax 0130
Preisner 0078, 0085, 0091, 0222	Schacke 0087	Systec 0222
Premiere 0025, 0047, 0073, 0109, 0114, 0157, 0253, 0254, 0266	Schneider 0010, 0050, 0052, 0057, 0097, 0112, 0122, 0285, 0303, 0347, 0385	Tandberg 0055
Priesner 0225	Schwaiger 0022, 0024, 0039, 0051, 0068, 0085, 0086, 0112, 0118, 0119, 0128, 0222, 0272, 0299, 0305, 0335, 0337, 0339, 0340, 0341, 0346, 0347, 0357, 0370, 0383, 0385	Tandy 0005
Profile 0038, 0122	Scientific Atlanta 0417, 0418	Tantec 0003, 0020, 0028, 0029, 0289
Promax0003	SCS 0110	Tatung 0023
Prosat 0004, 0005, 0031, 0045, 0072, 0088, 0107, 0270	Sede Electronique 0129, 0222	TCM 0010, 0039, 0050, 0052, 0057, 0133, 0134, 0135, 0136, 0137, 0138, 0139, 0140, 0141, 0142, 0143, 0144, 0145, 0146, 0147, 0148, 0297, 0303, 0347, 0372
Prosonic 0096	Seemann 0013, 0016, 0082, 0108, 0225	Techniland 0018, 0076
Protek 0024	SEG 0002, 0010, 0019, 0039, 0075, 0086, 0096, 0108, 0115, 0118, 0139, 0229, 0231, 0234, 0250, 0258, 0317, 0384	TechniSat 0016, 0029, 0060, 0083, 0105, 0112, 0114, 0116, 0150, 0151, 0164, 0185, 0194, 0213, 0214, 0220, 0224, 0226, 0236, 0239, 0240, 0260, 0267, 0308, 0309, 0390, 0398
Provision 0006	Seleco 0025, 0102	Technology 0126
PVP Stereo Visual Matrix 0422	Septimo 0128	Technosat 0130
Pye 0117	Servi Sat 0111, 0123	Technowelt 0119, 0128, 0222
Quadral 0004, 0005, 0010, 0072, 0085, 0088, 0095, 0107, 0108, 0115, 0122, 0132	Siemens 0017, 0066, 0091, 0113	Teco 0037, 0225
Quelle 0017, 0071, 0110, 0119, 0275	Silva 0032	Tele+1 0411, 0427, 0433
Quiero 0055	Skantin 0123	Telanor 0004
Radiola 0043, 0105	Skardin 0013, 0082	Telesat 0039, 0086, 0110, 0118, 0119
Radix 0016, 0078, 0089, 0127, 0191, 0247, 0256, 0380, 0397, 0399	Skinsat 0116	Teleciel 0087
Rainbow 0005, 0087, 0089	SKR 0123	Telecom 0123
Rediffusion 0041	SKY 0125	Teledirekt 0068
Redpoint 0013, 0082	Sky Digital 0044	Telefunken 0002, 0020, 0049, 0095, 0122, 0330, 0334, 0335, 0336
RedStar 0010, 0108, 0115	Skymaster 0005, 0039, 0052, 0072, 0086, 0088, 0104, 0112, 0118, 0123, 0139, 0149, 0158, 0219, 0227, 0246, 0249, 0255, 0268, 0321, 0322, 0347, 0348, 0349, 0350, 0351, 0352, 0374	Teleka 0005, 0016, 0078, 0081, 0087, 0094, 0116, 0119, 0225, 0280, 0393
RFT 0005, 0043, 0069, 0072, 0083, 0105	Skymax 0043, 0105	Telemaster 0006
Roadstar 0123	SkySat 0112, 0116, 0118, 0119, 0123	Telemax 0035
Roch 0111	Skyvision 0025	Telepiu 0427, 0433
Rover 0088, 0115, 0123	SL 0094, 0222	Telesat 0039, 0086, 0118, 0119
Ruefach 0038	SM Electronic 0112, 0123	Telestar 0029, 0112, 0114, 0116
Saba 0006, 0020, 0045, 0068, 0093, 0094, 0095, 0110, 0119, 0122, 0128, 0270, 0289, 0290, 0319, 0326, 0334, 0337, 0338, 0339, 0340, 0391	Smart 0110, 0123, 0127, 0222	Teletech 0104
Sabre 0003	Sony 0044, 0114, 0276	Televos 0003, 0056, 0222, 0365
Sagem 0055, 0099, 0434	SR 0037, 0222, 0225, 0290	Telewire 0025
Sakura 0021, 0031, 0077	Starcom 0432	Tempo 0130
Salora 0041, 0064, 0302, 0307	Starland 0052, 0123	Tevion 0010, 0039, 0050, 0052, 0057, 0123, 0297, 0303, 0347, 0372
Samsung 0002, 0153, 0154, 0162, 0193, 0204, 0280	Starring 0019, 0075	
SAT 0004, 0014, 0015, 0074, 0090, 0116, 0405		
Sat Cruiser 0130		
Sat Partner 0116		

Aureau service

Type nr. _____

Product nr. _____



GSM
Mobile
Portable

België / Belgique	_____	00800 74454771	_____	0800 84434
Česká Republika	_____	00800 74454771	_____	800 700013
Danmark	_____	00800 74454771	_____	80703234
Deutschland	_____	00800 74454771	_____	0800 0007522
Ελλάδα	_____	0 0800 4414 3647	_____	0 0800 4414 3647
España	_____	00800 74454771	_____	900 800819
France	_____	00800 74454771	_____	080 5025534
Ireland	_____	00800 74454771	_____	1800 818833
Italia	_____	00800 74454771	_____	0800 135942
Luxembourg	_____	00800 74454771	_____	800 27861
Magyarország	_____	00800 74454771	_____	06800 16346
Nederland	_____	00800 74454771	_____	0800 0201104
Norge	_____	00800 74454771	_____	800 57534
Österreich	_____	00800 74454771	_____	0800 880932
Polska	_____	00800 74454771	_____	00800 4411 985
Portugal	_____	00800 74454771	_____	800 780035
Россия	_____	8 800 200 77 43	_____	8 800 200 77 43 - бесплатно
Türkiye Cumhuriyeti	__	0800 2613302	_____	0800 2613302
Schweiz	_____	00800 74454771	_____	0800 284009
Slovenská Republika	__	0800 004537	_____	0800 004577
Suisse	_____	00800 74454771	_____	0800 284009
Svenska	_____	00800 74454771	_____	0200 159112
Svizzera	_____	00800 74454771	_____	0800 284009
Suomi	_____	00800 74454771	_____	0800 41974
United Kingdom	_____	00800 74454771	_____	0800 0131562



Specifications are subject to change without notice
Trademarks are the property of Koninklijke Philips Electronics N.V.
or their respective owners
2008 © Koninklijke Philips Electronics N.V. All rights reserved

www.philips.com



Printed in Belgium