

PHILIPS

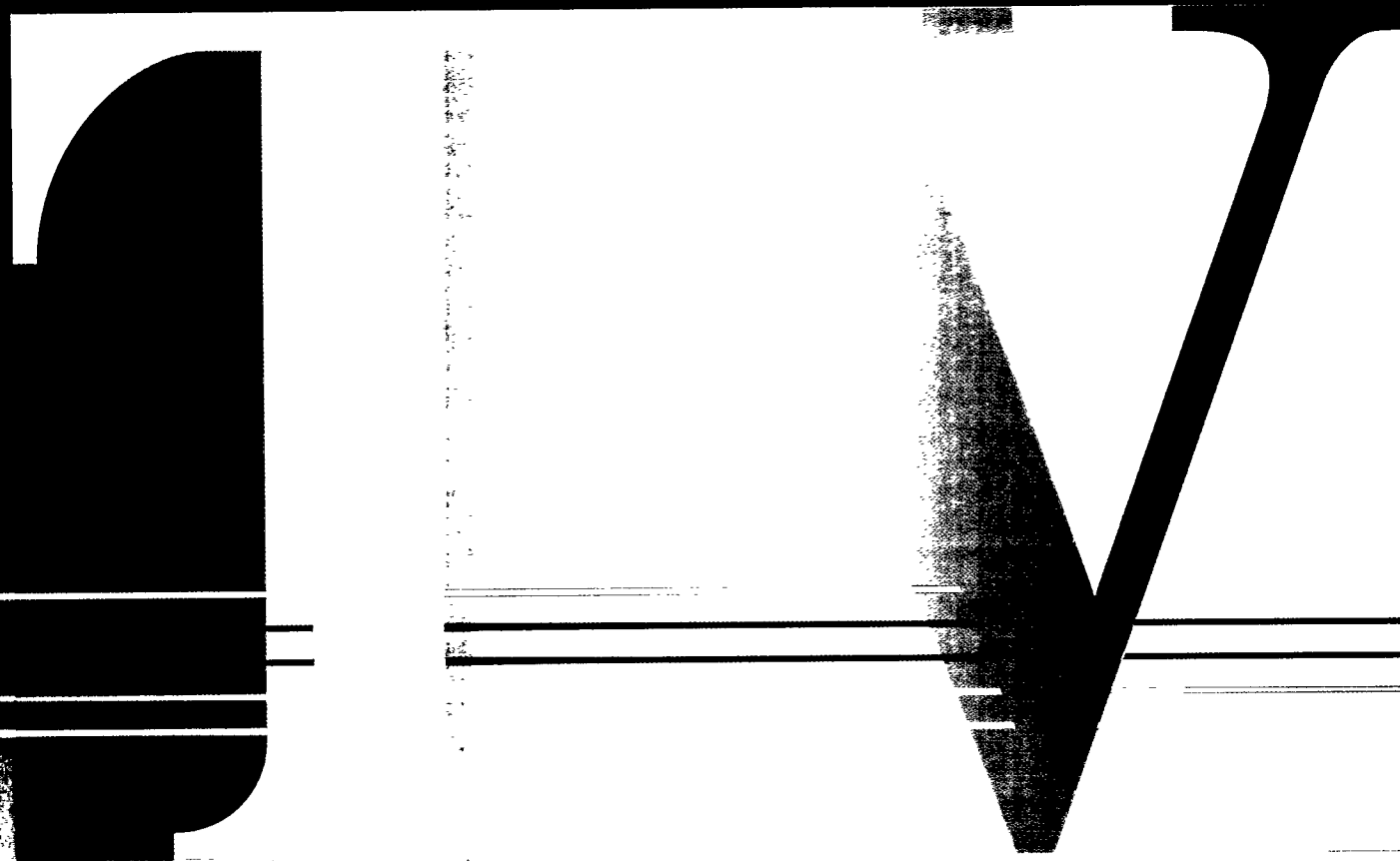

28PT 443A/01



PHILIPS



Introduction

Vous venez d'acquérir ce téléviseur, nous vous remercions de votre confiance. Cet appareil bénéficie des derniers progrès de notre technologie. Nous avons recherché à simplifier l'utilisation et le réglage des chaînes. Nos études ont abouti au concept "Easy Logic" et à l'usage de menus. Ces menus s'affichent à la demande sur l'écran et permettent d'accéder aux différents réglages. Nous espérons que notre technologie vous donnera entière satisfaction.

A propos de ce mode d'emploi :

Ce mode d'emploi a été conçu pour vous aider à installer et à utiliser votre téléviseur. Nous vous conseillons vivement de le lire.

- Ce petit rond devant une phrase vous indique ce que vous devez faire,
- ▷ cette flèche : ce que vous obtenez,

Le texte en italique : une note ou un commentaire.

Sommaire

Installation

Téléviseur et télécommande	2
Mise en marche	2
Appel du menu installation	3
Choix de la langue des menus et choix du pays.....	3
Recherche des chaînes : mémorisation automatique	4
Mémorisation manuelle	5
Classement.....	7
Nom du programme.....	8

Utilisation

Les touches de la télécommande.....	9
Accès direct avec la télécommande.....	10
Appel du menu principal.....	12
Réglage de l'image et du son.....	12-13
Particularités	14
Mémorisation des réglages	15
Dimension écran.....	16
Télétexte	17

Périphériques

Raccordement des équipements périphériques	19
Sélection des appareils connectés.....	22
Utilisation du magnétoscope avec la télécommande	22
Conseils	23
Index	24

Installation du téléviseur

- Placez votre téléviseur sur une surface solide et stable (assurez-vous que le meuble utilisé supporte le poids du téléviseur).
Prévoyez pour l'aération un espace libre d'au moins 5 cm autour de l'appareil.
Ne rien poser sur le téléviseur qui risquerait de l'endommager : plante (risque d'humidité), objet couvrant (grilles d'aération obstruées), lampe ou toute autre source de chaleur (risque d'échauffements).
- Introduisez la fiche d'antenne dans la prise  située à l'arrière du téléviseur.
- Branchez le cordon d'alimentation sur le secteur (220-240 V / 50 Hz).

Dans certains pays, la prise secteur peut être de forme différente.

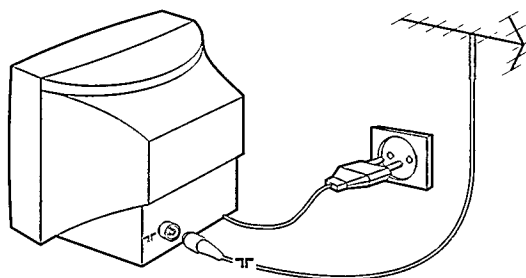



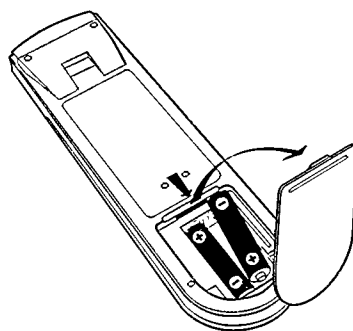

2 Télécommande

- Ouvrez le compartiment à piles de la télécommande.
- Introduisez les 2 piles de type LR03 livrées avec l'appareil en respectant le sens de montage.

Les piles livrées avec l'appareil ne contiennent ni mercure ni cadmium nickel, dans un souci de préserver l'environnement. Veillez à ne pas jeter vos piles usagées mais à utiliser les moyens de recyclage mis à votre disposition (consultez votre revendeur).



3 Mise en marche



- Appuyez sur la touche  située à l'avant du téléviseur (selon les modèles, cette touche peut être située au dessus, au dessous ou sur le côté du tube).
- ▶ Un voyant s'allume :
En vert : le téléviseur est en marche et l'écran s'illumine.
En rouge : le téléviseur est en marche, mais en état de veille, l'écran reste noir.
Si le voyant est rouge :
- Appuyez sur la touche  ou une des touches de la télécommande numérotées de  à .
- ▶ L'écran s'illumine.

Le voyant est orange et clignotant lorsque vous utilisez la télécommande.



Appel du menu installation

Ce menu permet d'effectuer le réglage des chaînes du téléviseur.

- Ouvrez le volet de la télécommande.
- Appuyez simultanément sur les 2 touches  et  (ou appuyez sur la touche **INSTALL** située en face avant du téléviseur).
- ▶ Le menu **INSTALLATION 1** s'affiche à l'écran.

Si l'affichage du menu n'est pas stable (vibration ou déchirement de l'image), appuyez sur la touche .

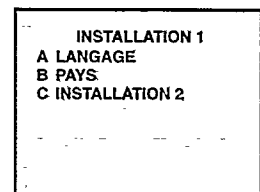
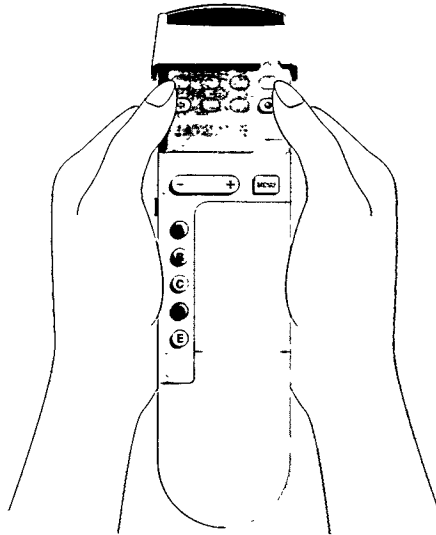

Français





Choix de la langue des menus

Vous avez le choix entre plusieurs langues pour l'affichage des menus qui apparaîtront à l'écran.

Vous pouvez choisir le **FRANÇAIS** ou une des autres langues proposées.

Après avoir appelé le menu **INSTALLATION 1** :

- Appuyez sur la touche rouge .
- ▶ Une zone d'affichage apparaît en bas de l'écran.
- Appuyez sur la touche  pour sélectionner la langue que vous souhaitez obtenir.
- ▶ Le texte de tous les menus prend la langue que vous avez choisie. Passez au réglage suivant.

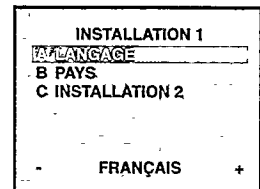

Si vous vous êtes trompé de langue, recommencez au départ.



Choix du pays

Il s'agit à présent de sélectionner le pays dans lequel vous êtes situé.

Après avoir appelé le menu **INSTALLATION 1** :

- Appuyez sur la touche verte .
- ▶ Une zone d'affichage apparaît en bas de l'écran.
- Appuyez sur la touche  pour sélectionner la lettre correspondant à votre pays (F pour France).
- ▶ Votre choix s'affiche en bas de l'écran. Vous pouvez à présent passer au réglage des chaînes.

Le réglage du pays intervient pour la recherche des chaînes par canal. Une table de conversion convertit les canaux en fréquences en fonction du pays sélectionné.

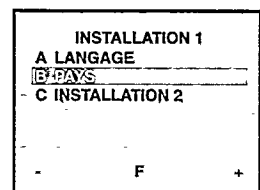

Recherche des chaînes de télévision

A partir du menu **INSTALLATION 1** :

(pour l'appeler, ouvrez le volet et appuyez simultanément sur les 2 touches (C) et (D))

- o Appuyez sur la touche jaune (C).
- ▷ Le menu **INSTALLATION 2** s'affiche à l'écran.

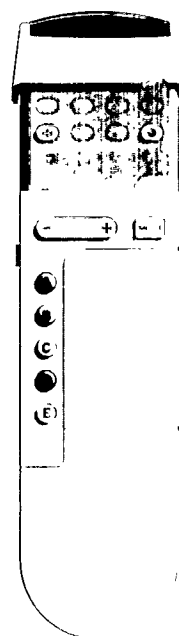
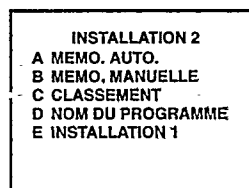
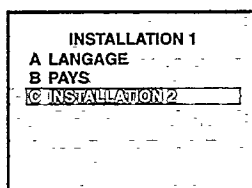

Vous avez le choix entre deux méthodes :

- **mémorisation automatique** : le téléviseur mémorise toutes les chaînes disponibles dans votre région. Il ne vous reste plus qu'à les renuméroter selon vos préférences.
- **mémorisation manuelle** : c'est à vous d'effectuer manuellement le réglage chaîne par chaîne.

Mémorisation automatique

Après avoir appelé le menu **INSTALLATION 2** (voir ci-dessus) :

- o Appuyez sur la touche rouge (A).
- ▷ Le menu **MEMO. AUTO.** apparaît.
- o Appuyez sur la touche rouge (A) pour démarrer la recherche.
- ▷ L'indication **RECHERCHE ATTENDEZ SVP** s'affiche à l'écran. Le téléviseur parcourt toute la gamme de fréquences et mémorise tous les programmes qu'il rencontre. **La recherche prend quelques minutes.** Une échelle horizontale visualise l'évolution de la recherche. **Vous devez attendre que la barre horizontale soit arrivée au bout de la ligne.**

Si vous souhaitez interrompre la recherche avant qu'elle ne soit terminée, appuyez sur la touche verte (B).

Lorsque la recherche est terminée :

L'indication **PROGR. TROUVÉS** clignote. Le nombre total des programmes trouvés est affiché. Les programmes ont été numérotés dans l'ordre où ils ont été trouvés. Vous devez donc les classer pour leur donner le numéro que vous souhaitez :

- o Appuyez sur la touche (MENU).
- ▷ Le menu **INSTALLATION 2** réapparaît. Vous devez à présent procéder au classement : tournez la page et **allez au chapitre 8.**

Si aucun programme n'est trouvé ou si certains programmes sont dépourvus de son, reportez-vous au chapitre conseils (page 23).

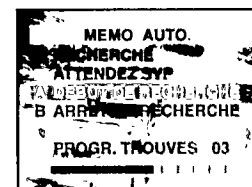
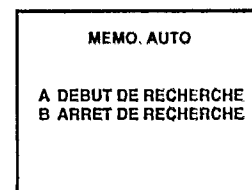
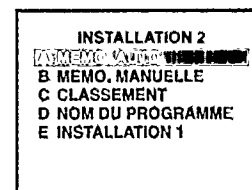

Mémorisation manuelle

Après avoir appelé le menu **INSTALLATION 2** (voir page précédente) :

- Appuyez sur la touche verte **(B)**.
- ▷ Le menu **MÉMO. MANUELLE** apparaît.

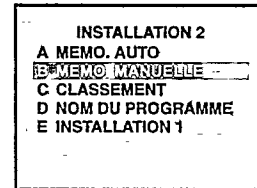

étape a Sélection du système TV

Les images de télévision ne sont pas transmises de la même façon dans tous les pays. Il existe des systèmes de télévision qui sont différents d'un pays à l'autre (SECAM L pour la France, PAL I pour l'Angleterre et PAL B/G pour les autres pays de l'Europe de l'Ouest).

- Appuyez sur la touche rouge **(A)**.
- ▷ L'indication **FRANCE, ANGLETERRE** ou **EUROPE DE L'OUEST** apparaît.
- Appuyez sur la touche **(←→)** pour sélectionner votre pays.
- ▷ Votre sélection apparaît, allez à l'étape **b**.

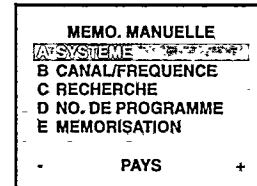

étape b Sélection du mode de recherche

Ce téléviseur vous offre la possibilité de choisir le mode de recherche : **recherche par canal** (si vous connaissez les canaux d'émissions des programmes de télévision) ou **recherche par fréquence**.

- Appuyez sur la touche verte **(B)**.
- ▷ La bande inférieure du menu s'affiche en vert.
- Appuyez sur la touche **(←→)** pour sélectionner le mode de recherche.
- ▷ L'indication **FRÉQ xxx MHZ** vous indique que vous êtes en recherche par fréquence.
L'indication **C xx** ou **S xx** vous indique que vous êtes en recherche par canal.
Allez à l'étape C.

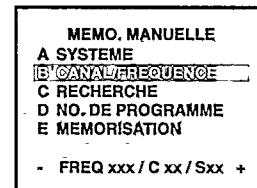

En mode recherche par canal, vous devez avoir impérativement entré la lettre du pays dans lequel vous êtes situé (voir page 3).

Appel direct d'un émetteur

Si vous connaissez la fréquence ou le canal du programme que vous voulez recevoir, vous pouvez composer directement son numéro à l'aide des touches numérotées de **(0)** à **(9)** ou de la touche **(←P→)**.

Exemple : en mode recherche par fréquence, pour 64 Mhz tapez 064 ; en mode recherche par canal, pour C21 tapez 21 (pour entrer 64,25 MHz, tapez 064 : le réglage exact est fait automatiquement).

Passez directement à l'étape **d**.

La position des canaux n'étant pas toujours conforme à la standardisation internationale, dans le cas où tous les canaux ne sont pas trouvés en recherche par canal, utilisez la recherche par fréquence. Un tableau situé à la dernière page du mode d'emploi donne la correspondance entre canal et fréquence.

étape c Recherche

- Appuyez sur la touche jaune **(C)**.
- ▷ La bande inférieure du menu s'affiche en jaune, la recherche commence. Le numéro de fréquence ou de canal défile. Dès qu'un programme est trouvé, le défilement s'arrête et le rectangle s'affiche en bleu.
Si vous voulez conserver ce programme, allez à l'étape **d**.
Si vous ne souhaitez pas le conserver :
- Appuyez de nouveau sur la touche jaune **(C)**.
- ▷ La recherche reprend.

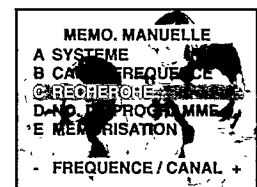



Si aucune image n'est trouvée, reportez-vous au chapitre conseils (page 23).

Réglage fin

Si la réception d'un programme de télévision ne vous semble pas satisfaisante, vous pouvez ajuster sa fréquence ou son canal en utilisant la touche **(←→)**.

étape Numéro de programme

- Appuyez sur la touche bleue .
- ▷ Une zone d'affichage apparaît en bas de l'écran.
- Appuyez sur la touche  ou les touches numérotées ① à ⑨ pour composer le numéro de programme. Allez à l'étape **e**.

Pour obtenir un programme à 2 chiffres, vous devez ajouter le deuxième chiffre avant que le trait ne disparaisse.

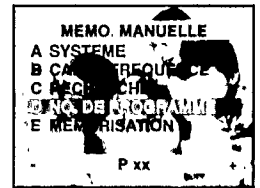

étape Mémorisation

- Appuyez sur la touche blanche .
- ▷ L'indication PROGRAMME MÉMORISÉ s'affiche en bas de l'écran, le programme est mémorisé.

Si vous oubliez de mémoriser le programme, l'indication PAS MEMORISE s'affiche dès que vous relancez la recherche. Vous avez la possibilité de mémoriser le programme ou de relancer la recherche.

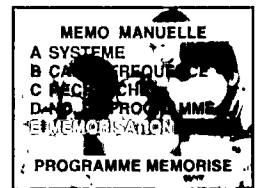

répétez les étapes **c, d, e**
ou **a, b, c, d, e** si vous voulez changer de système ou de type de recherche.

Lorsque la recherche des chaînes est terminée

- Appuyez sur la touche .
- ▷ Le menu **INSTALLATION 2** réapparaît.
Vous pouvez à présent donner un nom aux programmes :
Tournez la page, allez au chapitre **9**.

Pour quitter le menu **INSTALLATION 2** :

- Appuyez de nouveau sur la touche .
- Vous pouvez à présent passer à l'utilisation de votre téléviseur (page 9).

3 Classement

Ce menu permet de renuméroter les programmes dans l'ordre que vous souhaitez.
A partir du menu **INSTALLATION 2** :

*Si aucun menu n'est présent à l'écran, pour afficher le menu **INSTALLATION 2** : appuyez simultanément sur les 2 touches \oplus et \ominus , puis sur la touche jaune C .*

- o Appuyez sur la touche jaune C .
- ▷ Le menu **CLASSEMENT** apparaît. Un rectangle rouge est positionné sur le numéro du programme visualisé. La fréquence (exemple : F 559) ou le canal (exemple C32) est affiché à coté de chaque numéro de programme.

*Si vous souhaitez changer le mode d'affichage (affichage de la fréquence ou du canal), modifiez le réglage **CANAL / FRÉQUENCE** du menu **MÉMO. MANUELLE** (p. 5).*

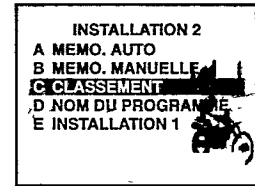

étape a Sélection du programme à renuméroter

- o Utilisez la touche P ou les touches numérotées de 0 à 9 pour consulter les programmes qui ont été trouvés.
- ▷ Le programme sélectionné apparaît à l'écran et le rectangle rouge se positionne sur le numéro du programme.

Lorsque le programme que vous souhaitez renuméroter est présent à l'écran, allez à l'étape **b**.

Exemple, vous voulez renuméroter le programme 02 en programme 06 : tapez 2 puis allez à l'étape **b**.

Pour obtenir un programme à 2 chiffres, vous devez ajouter le deuxième chiffre avant que le trait ne disparaisse.

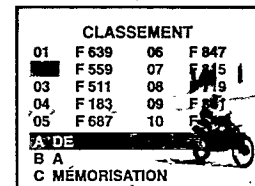

étape b Sélection du nouveau numéro

- o Appuyez sur la touche verte B .
- ▷ Un rectangle vert apparaît sur le numéro de fréquence (ou de canal) à droite du numéro de programme.
- o Sélectionnez le nouveau numéro de programme avec la touche P ou les touches numérotées de 0 à 9 . (dans notre exemple, tapez 6 pour sélectionner le programme 06).
- ▷ Le rectangle vert se positionne sur le numéro de fréquence (ou de canal) du programme sélectionné. Allez à l'étape **c**.

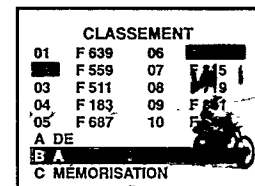

étape c Mémorisation

- o Appuyez sur la touche jaune C .
- ▷ Le nouveau numéro du programme est mémorisé. L'ancien programme est visualisé quelques instants en jaune, puis le rectangle rouge réapparaît sur le nouveau numéro. (dans notre exemple, le programme n° 02 est devenu programme n° 06 et le programme n° 06 est devenu programme n° 02).

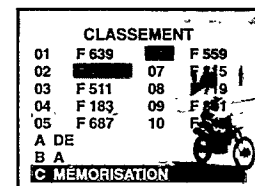

répétez les étapes **a**, **b** et **c** autant de fois qu'il y a de programmes à renuméroter.

*Si vous éprouvez des difficultés, efforcez-vous de reproduire scrupuleusement dans l'ordre les étapes **a**, **b** et **c**.*

Pour quitter le menu CLASSEMENT :

- o Appuyez sur la touche **MENU**.
- ▷ Le menu **INSTALLATION 2** réapparaît. Vous pouvez à présent donner un nom aux programmes : tournez la page, allez au chapitre **9**.

Pour quitter le menu INSTALLATION 2 :

- o Appuyez de nouveau sur la touche **MENU**. Vous pouvez à présent passer à l'utilisation du téléviseur (page 9).



Nom du programme

Vous avez la possibilité de donner un nom de 5 caractères aux 40 premiers programmes de votre téléviseur (exemples : TF1, FR2...). Cette fonction permet de connaître et d'afficher le nom et le numéro du programme visualisé.

A partir du menu **INSTALLATION 2** :

- Appuyez sur la touche bleue **(D)**.
- ▶ Le menu **NOM DU PROGRAMME** apparaît.

*Si aucun menu n'est présent à l'écran, pour afficher le menu **INSTALLATION 2** appuyez simultanément sur les 2 touches **(E)** et **(F)**, puis sur la touche jaune **(C)**.*

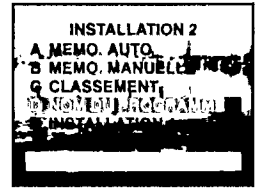

étape **(A)** Numéro de programme

- Appuyez sur la touche rouge **(A)** pour sélectionner le numéro du programme.
- ▶ Le numéro du programme s'affiche en bas de l'écran.
- Utilisez la touche **(←→)** ou les touches numérotées de **(0)** à **(9)** pour sélectionner le programme auquel vous souhaitez donner un nom.

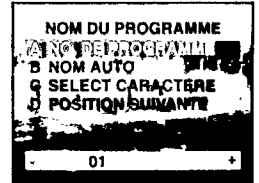

étape **(B)** Nom auto (fonctionne uniquement pour les appareils équipés du télétexte)

La fonction **NOM AUTO** permet, quand les programmes sont pourvus du télétexte, de saisir automatiquement les 5 premiers caractères du nom du programme.

Lorsque le programme est présent à l'écran :

- Appuyez sur la touche verte **(B)**.
- ▶ La bande inférieure du menu s'affiche en vert.
- Appuyez sur la touche **(←→)** pour activer le **NOM AUTO**.
- ▶ Les 5 premiers caractères du nom du programme s'affichent. Si rien ne s'affiche, c'est que le nom du programme n'est pas codé, allez à l'étape **C**.

*Si le nom du programme affiché ne vous convient pas, il est possible de le modifier ou de l'effacer, allez à l'étape **C**.*

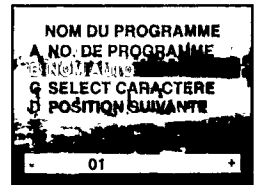

étape **(C)** Sélection du caractère

- Appuyez sur la touche jaune **(C)**.
- ▶ La zone d'affichage des caractères apparaît. Un curseur est positionné sur le premier caractère.
- Utilisez la touche **(←→)** pour afficher (ou modifier) le premier caractère.

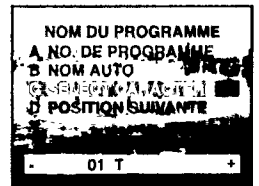

étape **(D)** Position suivante

Lorsque le bon caractère est sélectionné :

- Appuyez sur la touche bleue **(D)** pour pouvoir déplacer le curseur.
 - ▶ Utilisez la touche **(←→)** pour le déplacer vers la gauche ou vers la droite.
 - Appuyez de nouveau sur la touche jaune **(C)**.
 - ▶ Utilisez la touche **(←→)** pour inscrire le deuxième caractère.
- Renouvelez l'opération autant de fois qu'il y a de caractères à saisir.

Si vous souhaitez effacer un nom de programme, remplacer chaque caractère par un espace (l'espace est symbolisé par un "_" situé entre le "Z" et le "-").

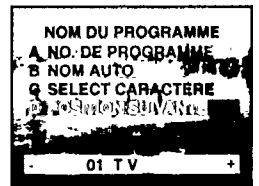

répétez les étapes **a, b, c** et **d** autant de fois qu'il y a de noms de programmes à donner.

*Si vous éprouvez des difficultés efforcez-vous de reproduire scrupuleusement dans l'ordre les étapes **a, b, c** et **d**.*

Pour quitter le menu NOM DU PROGRAMME :

- Appuyez sur la touche **(MENU)**.
- ▶ Le menu **INSTALLATION 2** réapparaît.

Pour quitter le menu INSTALLATION 2 :

- Appuyez à nouveau sur la touche **(MENU)**.

Les touches de la télécommande

Sélection des appareils connectés (p.22)

- ☞ Sélection des prises EXT,
- ☏ Retour aux programmes TV.

Appel du menu INSTALLATION (p. 4)

Appuyez sur ☞ et ☏.

Menus (p. 12)

- ☰ appeler ou quitter un menu
- Ⓐ à Ⓔ sélection des réglages,
- + effectuer les réglages.

Commandes du magnétoscope (p. 22)

- VCR et :
- Ⓐ à Ⓔ fonctions du magnétoscope,
- Ⓟ (1-2) mode 1 ou 2 chiffres,
- ⓪ à ⑨ composer un numéro de programme,
- P + sélection des programmes,
- Ⓜ mise en veille.

Appel du télétexte (p. 17)
(selon les versions)

Préférences Personnelles (p. 15)

Fonctions du télétexte (p. 17)

- ☞ agrandissement d'une page,
- ☒ arrêt provisoire,
- ☞ arrêt de l'alternance des pages,
- ? solution ou réponse à des jeux,
- ☑ superposition avec l'image TV,
- Ⓜ afficher l'heure ou composer un n° de sous-page.

Mise en veille (p. 10)

Sélection des programmes (p. 10)

- P + sélection des programmes,
- ⓪ à ⑨ composer un numéro de programme, de fréquence ou de page télétexte,
- Ⓟ programme précédent.

Réglage du son (p. 11)



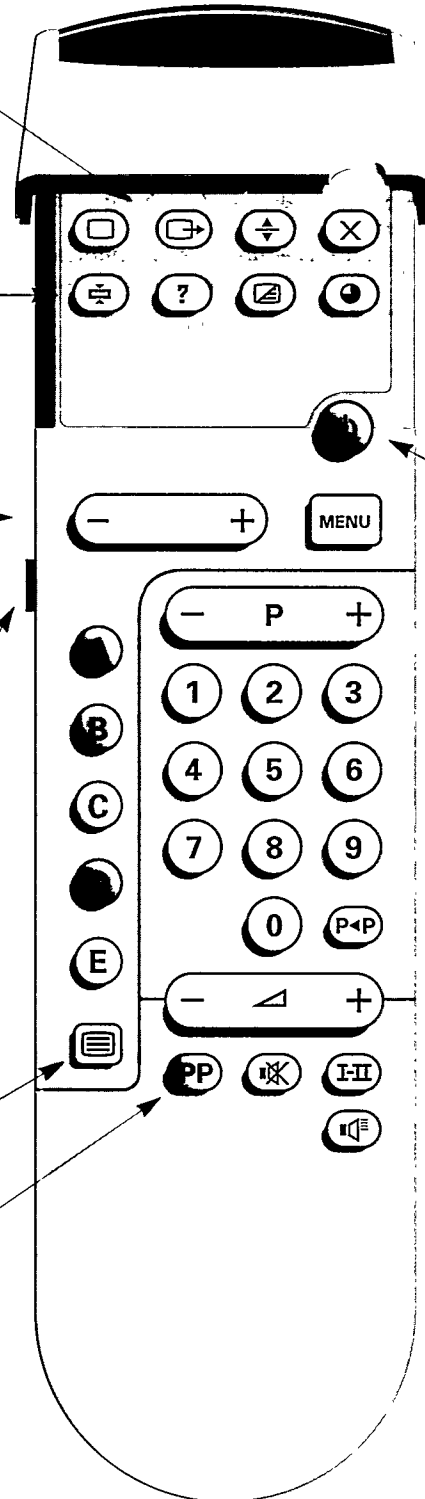

- + volume,
- ☒ touche silence,
- I-II sélection stéréo/mono ou langage,
- ☑ parole/musique.



Utilisation du téléviseur

Position veille

La touche de mise en veille  permet d'arrêter le téléviseur avec la télécommande :

- Appuyez sur la touche .
- ▷ Le téléviseur s'éteint, le voyant s'allume en **rouge**.
- Pour remettre le téléviseur en marche, appuyez sur la touche  ou l'une des touches numérotées de ① à ⑨ (ou la touche ).
- ▷ Le voyant s'allume en vert, l'écran s'illumine et le programme sélectionné apparaît. Si vous utilisez la touche , c'est le programme sélectionné avant la mise en veille qui réapparaît.

Si l'antenne ne reçoit pas de signal pendant plus de 15 minutes (arrêt des émissions), le téléviseur passe automatiquement en veille.

Pour économiser de l'énergie et préserver une qualité optimale de l'image (grâce à la démagnétisation du tube), il est conseillé d'éteindre le téléviseur avec la touche  située à l'avant du téléviseur.

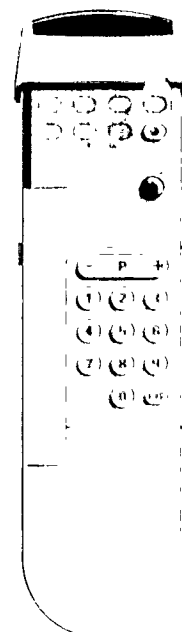

Sélection des programmes



Vous avez 2 possibilités :

- Appuyez sur la touche  de la télécommande ou les touches **PROGRAM -** et **PROGRAM +** situées à l'avant du téléviseur.
- ▷ Le numéro apparaît en haut à droite de l'écran et le programme est sélectionné. A chaque appui, le numéro monte ou descend d'une unité (si vous sélectionnez en-dessous du programme 0, vous accédez aux prises EXT).

ou



- Composez directement le numéro du programme en utilisant les touches numérotées de ① à ⑨.
- ▷ Le numéro apparaît en haut à droite de l'écran et le programme est sélectionné. Pour un programme à 2 chiffres, il faut ajouter le deuxième chiffre avant que le trait ne disparaisse.

Programme précédent

- Appuyez sur la touche .
- ▷ Le programme sélectionné précédemment réapparaît à l'écran.
- Appuyez de nouveau sur  pour revenir au programme initial.

Affichage de l'heure (disponible uniquement sur certaines versions)

(le télétexte ne doit pas être en service)

- Appuyez sur la touche .
- ▷ L'heure s'affiche en haut à droite de l'écran.
- Appuyez de nouveau sur la touche  pour la faire disparaître.

Si la chaîne ne diffuse pas le télétexte, le rectangle d'affichage de l'heure reste noir





Contrôle du volume





- Utilisez la touche  de la télécommande pour régler le volume sonore ou les touches **VOLUME -**, **VOLUME +** situées à l'avant du téléviseur.

Si l'affichage du numéro de programme est activé en position permanente (voir page 14), une échelle horizontale apparaît pendant le réglage.

Touche silence

- Appuyez sur la touche .
- ▷ Le symbole  apparaît, le son est supprimé.
- Appuyez de nouveau sur  pour rétablir le son.

Parole/musique

- Appuyez sur la touche .
- ▷ Le symbole  apparaît quelques instants, les tonalités les plus graves sont supprimées.
- Appuyez de nouveau sur la touche .
- ▷ Le signe  apparaît quelques instants, le son initial est rétabli.

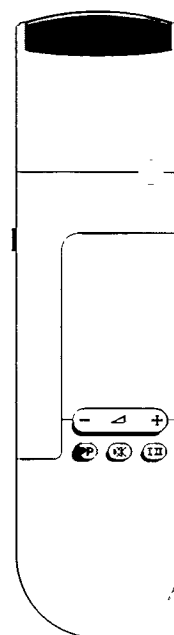

Emission Bilingue



L'indication **I** ou **II** apparaît à chaque changement de programme lorsque l'émission que vous regardez est transmise en deux langues.

- Appuyez sur la touche  pour choisir la langue que vous souhaitez entendre.

Emission Stéréo/Mono

L'indication **STÉRÉO** apparaît à chaque changement de programme lorsque le programme diffusé est stéréophonique (cas des programmes diffusés en PAL B/G ou en PAL I). Lorsque le son est monophonique, aucune indication n'apparaît.

Si la qualité du son transmis en **STÉRÉO** n'est pas satisfaisante (bruit, parasites...), vous pouvez changer le mode d'écoute en **MONO**.

- Appuyez sur la touche .
- ▷ L'indication **STÉRÉO** apparaît en **ROUGE**, le son devient monophonique.
- Appuyez de nouveau sur la touche .
- ▷ L'indication **STÉRÉO** apparaît en **VERT**, le son redevient stéréophonique.

*Pour les téléviseurs équipés de la réception NICAM, l'indication **NUMERIQUE** apparaît en **VERT** lorsqu'il s'agit d'une émission NICAM.*

*En NICAM stéréo, la touche  permet de passer en mono, l'indication **MONO** apparaît en **BLEU**.*

*En NICAM bilingue, la touche  permet de choisir entre NICAM bilingue **I**, NICAM bilingue **II** ou son mono.*

Préférences Personnelles

La touche verte  (**Préférences Personnelles**) permet de retrouver instantanément les réglages d'image et de son que vous avez mémorisés auparavant dans le menu **PARTICULARITÉS** (voir page 15).

- Appuyez sur la touche verte .
- ▷ Les réglages précédemment mémorisés sont rappelés.

Appel du menu principal

Le menu principal permet d'accéder aux réglages et aux fonctions particulières du téléviseur.

La touche  permet d'appeler ou de quitter le menu.

Les touches colorées (A), (B), (C), (D) et (E) permettent d'accéder aux différents choix des menus.

La touche  permet d'effectuer les réglages.

Pour appeler le MENU PRINCIPAL :

- Appuyez sur la touche  de la télécommande.
- ▷ Le MENU PRINCIPAL s'affiche à l'écran.

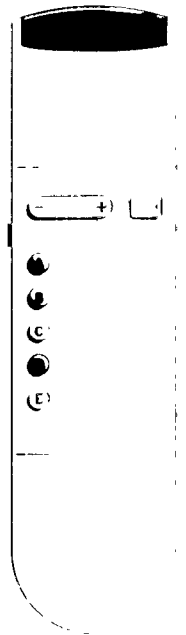
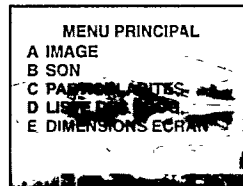

Réglage de l'image

Après avoir appelé le MENU PRINCIPAL (voir ci-dessus) :

- Appuyez sur la touche rouge (A).
- ▷ Le menu IMAGE s'affiche à l'écran.

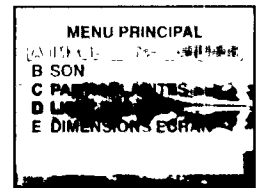

Lumière, couleur, contraste

- Appuyez sur la touche colorée (A), (B) ou (C) correspondant au réglage que vous souhaitez modifier.
- ▷ Une échelle horizontale apparaît en bas de l'écran.
- Appuyez sur la touche  pour régler.
- ▷ Le curseur se déplace en fonction de votre réglage.
- Appuyez sur une des touches colorées pour passer à un autre réglage.

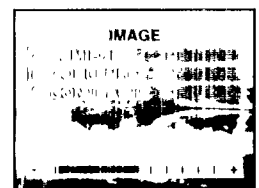

Pour quitter le menu IMAGE

- Appuyez sur la touche .
- ▷ Le MENU PRINCIPAL réapparaît, passez au réglage du son.

Pour quitter le MENU PRINCIPAL

- Appuyez une deuxième fois sur la touche .

Réglage du son

Après avoir appelé le **MENU PRINCIPAL** (voir ci-contre) :

- Appuyez sur la touche verte **(B)**.
- ▷ Le menu **SON** s'affiche à l'écran.

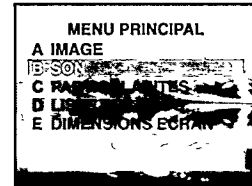

Aigus, graves, balance

- Appuyez sur la touche colorée **(A)**, **(B)** ou **(C)** correspondant au réglage que vous souhaitez modifier.
- ▷ Une échelle horizontale apparaît en bas de l'écran.
- Appuyez sur la touche **(←→)** pour régler.
- ▷ Le curseur se déplace en fonction de votre réglage.
- Appuyez sur une des touches colorées pour passer à un autre réglage.

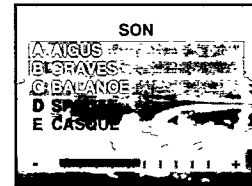

Son spatial

L'effet **SPATIAL** donne la sensation que les haut-parleurs sont plus espacés.

- Appuyez sur la touche bleue **(D)**.
- ▷ L'indication **ARRÊT** ou **MARCHE** apparaît en bas de l'écran.
- Appuyez sur la touche **(←→)** pour mettre en marche ou arrêter l'effet spatial.
- ▷ Le son est modifié.

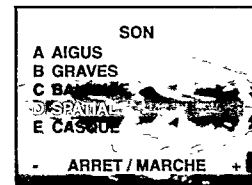

Casque

Le réglage **CASQUE** permet de régler le volume du casque indépendamment du volume des haut-parleurs du téléviseur. Cette fonction est particulièrement intéressante pour les personnes malentendantes ou désirant bénéficier d'un niveau sonore élevé sans nuire à l'entourage.

- Appuyez sur la touche blanche **(E)**.
- ▷ Une échelle horizontale apparaît en bas de l'écran.
- Appuyez sur la touche **(←→)** pour régler le volume du casque.
- ▷ Le curseur se déplace en fonction de votre réglage.

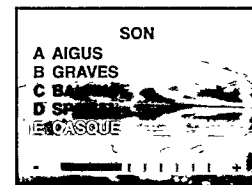

*Si vous voulez supprimer le son des haut-parleurs du téléviseur, utilisez la touche **(X)**.
Pour le raccordement du casque, voir p.21.*

Pour quitter le menu SON

- Appuyez une fois sur la touche **(MENU)**.
- ▷ Le **MENU PRINCIPAL** réapparaît.
- Pour quitter le **MENU PRINCIPAL**, appuyez une deuxième fois sur la touche **(MENU)**.

Si vous voulez mémoriser vos réglages, allez à la page 15.

Particularités

A partir du MENU PRINCIPAL :

(pour l'appeler, appuyez sur la touche  de la télécommande)

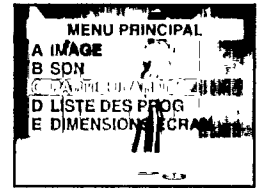

- Appuyez sur la touche jaune .
- ▷ Le menu PARTICULARITÉS s'affiche à l'écran.



Verrouillage



La fonction verrouillage est une clé électronique qui rend inactives les touches du téléviseur. Cette fonction vous permet d'interdire l'utilisation du téléviseur (à vos enfants par exemple). Il vous suffit pour cela d'activer le verrouillage, de cacher la télécommande et le téléviseur devient inutilisable.

A partir du menu PARTICULARITÉS :

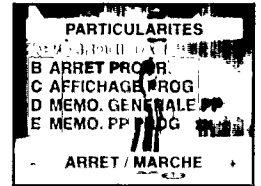
- Appuyez sur la touche rouge .
- ▷ L'indication ARRÊT s'affiche en bas de l'écran.
- Appuyez sur la touche  .
- ▷ L'indication MARCHE apparaît. Les touches du téléviseur deviennent inactives.



Pour vérifier le fonctionnement :

- Appuyez sur la touche  en face avant du téléviseur pour l'éteindre.
- Appuyez à nouveau sur la touche  pour le rallumer.
- ▷ Le téléviseur reste en veille (le voyant s'allume en rouge).
- Appuyez sur les touches du téléviseur.
- ▷ L'indication VERROUILLAGE apparaît quelques instants et l'écran reste noir. A présent, le seul moyen d'allumer le téléviseur est d'utiliser la télécommande.





Pour annuler le verrouillage :

- Rappelez la fonction VERROUILLAGE et positionnez l'affichage du menu sur ARRÊT.

Arrêt programmé

Cette fonction permet de programmer un arrêt automatique du téléviseur.

A partir du menu PARTICULARITÉS :

- Appuyez sur la touche verte .
- ▷ L'indication 00 s'affiche en bas de l'écran.
- Appuyez sur la touche   pour programmer la durée.
- ▷ A chaque appui, la durée augmente de 15 minutes (jusqu'à 90).
- Appuyez deux fois sur la touche  pour quitter le menu.
- ▷ Le téléviseur passera automatiquement en veille lorsque la durée sera écoulée.

Pour afficher la durée restante :

- Appuyez sur la touche .
- ▷ La durée restante s'affiche quelques instants à l'écran.

Pour annuler la programmation :

- Rappelez la fonction ARRÊT PROGR. et positionnez l'affichage du menu sur 00.

L'arrêt programmé peut être utilisé en même temps que la fonction verrouillage pour limiter la durée d'utilisation du téléviseur.

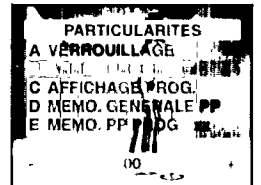



Affichage du numéro de programme

A chaque changement de programme, le numéro et le nom (s'il existe) s'affichent quelques secondes à l'écran.

Lorsque AFFICHAGE PROG. est sur MARCHE, le numéro de programme reste affiché en permanence.

A partir du menu PARTICULARITÉS :

- Appuyez sur la touche jaune .
- ▷ L'indication ARRÊT ou MARCHE apparaît en bas de l'écran.
- Appuyez sur la touche   pour mettre en marche ou arrêter l'affichage permanent du numéro de programme.

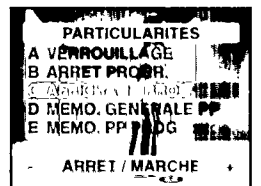

Mémorisation des réglages

Mémorisation générale PP

Cette fonction permet de mettre en mémoire vos propres réglages d'image et de son. Vous pourrez ensuite les retrouver à tout moment en appuyant sur la touche **PP** de la télécommande.

Effectuez d'abord vos réglages dans les menus **IMAGE** et **SON** et ajustez le volume à votre convenance.

Ensuite, sélectionnez le menu **PARTICULARITÉS**, puis :

- Appuyez sur la touche bleue **D**.
 - ▷ La bande inférieure du menu s'affiche en bleu.
 - Appuyez sur la touche **← P →** pour mémoriser vos réglages.
 - ▷ L'indication **MÉMORISÉ** apparaît.
- Tous les réglages des menus **IMAGE** et **SON** ainsi que le réglage de volume sont mémorisés.

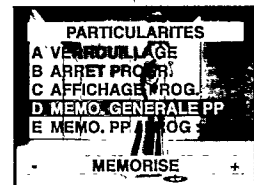
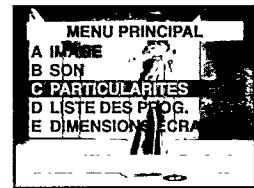

Mémorisation PP par programme

Ce réglage permet de corriger les écarts de niveau pouvant exister entre les programmes et entre les sources extérieures (magnétoscope, décodeur, ...). Ces écarts sont le plus souvent constatés au niveau du son et de la lumière. Cette fonction mémorise pour chaque programme et pour chaque prise **EXT** les réglages de lumière, de couleur, de définition et de volume.

Il est préférable d'utiliser cette fonction après avoir utilisé le réglage MEMO. GENERALE PP.

- Appuyez sur la touche **← P →** ou **Ⓢ** pour sélectionner le programme ou la prise **EXT** pour lequel vous souhaitez mémoriser les réglages.
- ▷ L'image et le son correspondant sont reproduits.
- Ajustez selon vos besoins le volume (touche **← A →**) et/ou les réglages de lumière et de couleur (menu **IMAGE**).

Ensuite, sélectionnez le menu **PARTICULARITÉS**, puis :

- Appuyez sur la touche blanche **E**.
- ▷ La bande inférieure du menu s'affiche en blanc. Le numéro du programme est affiché : **xx** ou **EXT x** (s'il s'agit d'une prise **EXT**).
- Appuyez sur la touche **← P →** pour mémoriser les réglages.
- ▷ L'indication **MÉMORISÉ** apparaît. Les réglages précédemment effectués pour ce programme sont mémorisés.

Recommencez l'opération autant de fois qu'il y a de programmes à corriger.

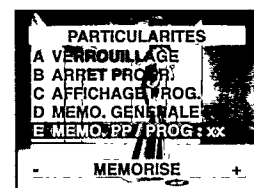

Pour retrouver vos réglages

Si vous avez déréglé votre téléviseur, vous pouvez revenir aux valeurs mémorisées :

- Appuyez sur la touche **PP** de la télécommande.
- ▷ Les réglages mémorisés par **MÉMO. GÉNÉRALE PP** et **MÉMO PP / PROG** sont restitués.

*Lorsque vous éteignez et rallumez le téléviseur à l'aide de la touche **Ⓛ** les réglages mémorisés sont automatiquement restitués.*

Liste des programmes

Ce menu permet de consulter la liste des noms et des numéros des 40 premiers programmes que vous avez mémorisés dans le menu **INSTALLATION**.

Si vous n'avez pas entré de nom de programme, c'est le numéro de fréquence (ou de canal) qui est affiché.

- Appuyez sur la touche **MENU**.
- ▶ Le **MENU PRINCIPAL** s'affiche à l'écran.
- Appuyez sur la touche bleue **D**.
- ▶ Le menu **LISTE DES PROGR.** s'affiche à l'écran avec la liste des 10 premiers programmes.

Pour afficher la page suivante :

- Appuyez sur la touche rouge **A**.

Pour afficher la page précédente :

- Appuyez sur la touche verte **B**.

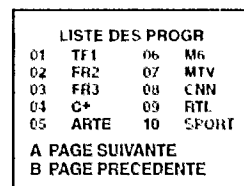
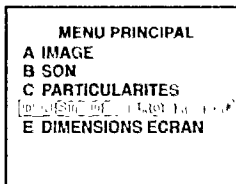

Dimension écran

Cette fonction permet d'adapter les proportions des images 16/9 à celles de votre écran (4/3).

Les proportions 16/9 et 4/3 designent le rapport entre la largeur (l) et la hauteur (h) de l'écran. L'écran de votre téléviseur est aux proportions (l/h) de 4/3. Les téléviseurs à écran large ont des proportions 16/9.

- Appuyez sur la touche **MENU**.
- ▶ Le **MENU PRINCIPAL** s'affiche à l'écran.
- Appuyez sur la touche blanche **E**.
- ▶ L'indication **NORMAL** s'affiche en bas de l'écran.
- Appuyez sur la touche **← →**.
- ▶ L'indication **GRAND** s'affiche et une bande noire apparaît en haut et en bas de l'écran. L'image est reproduite au format 16/9.

Ce réglage est intéressant uniquement pour les images au format 16/9 (une image 4/3 se trouve déformée).

*À chaque changement de chaîne, il repasse automatiquement en position **NORMAL**.*

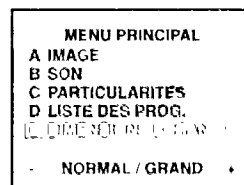

Mode démonstration

Le mode démonstration déclenche un affichage automatique de tous les menus. Cette fonction permet de découvrir toutes les fonctions et possibilités du téléviseur.

- Appuyez simultanément sur les touches **PROGRAM +** et **VOLUME -** située en face avant du téléviseur (lestouches de la télécommande ne permettent pas d'appeler cette fonction).
- ▶ L'indication **DÉMONSTRATION** s'affiche, les menus **UTILISATION** et **INSTALLATION** défilent automatiquement les uns après les autres.

Pour arrêter le mode démonstration :

- Appuyez sur la touche **MENU**.

*Attention ! les touches **← →** et **← →** de la télécommande ne permettent pas d'activer cette fonction.*

Télétexte (disponible uniquement sur certaines versions)

Le télétexte est un système d'informations, diffusé par certaines chaînes, qui se consulte comme un journal. Il permet aussi d'accéder aux sous-titrages pour les personnes malentendantes ou peu familiarisées avec la langue de transmission (réseaux cablés, chaînes satellites, ...).



Mise en service du télétexte

- Appuyez sur la touche .
- ▷ Le programme de la chaîne est remplacé par une page télétexte. Le sommaire apparaît (généralement à la page 100). La présentation et le contenu des pages télétexte sont différents selon la chaîne qui diffuse ses informations. Une page télétexte possède toujours une ligne d'informations en haut où sont affichés le numéro de la page, le nom du programme et l'heure.

Le sommaire présente la liste des rubriques auxquelles vous pouvez accéder. Chaque rubrique est repérée par un numéro de page. Il s'agit pour vous de sélectionner le numéro de la page que vous désirez consulter.





Si la chaîne sélectionnée ne diffuse pas le télétexte, l'indication P100 s'affiche et l'écran reste noir (dans ce cas, quittez le télétexte et choisissez une autre chaîne).

Pour quitter le télétexte

- Appuyez de nouveau sur .
- ▷ Le programme de la chaîne réapparaît. Si vous appuyez de nouveau sur  sans avoir changé de chaîne, vous retrouverez automatiquement la dernière page sélectionnée.

Sélection d'une page



Le numéro de page est toujours composé de trois chiffres. La zone de sélection est située en haut, à gauche de l'écran.





- Composez le numéro de la page désirée avec les touches numérotées de  à  (notre exemple : page 120, tapez , , ).
- ▷ Le numéro de page s'inscrit dans la zone de sélection. Le compteur de pages se met en recherche. Dès que le numéro est trouvé, la page est affichée. Renouvelez l'opération pour consulter une autre page.

Si le compteur continue à chercher, c'est que la page n'est pas disponible. Si vous avez composé un numéro de page qui n'est pas transmis, l'indication >:xxx< clignote en rouge quelques instants. Choisissez un autre numéro (les numéros de page vont de 100 à 899).



Sélection page précédente / page suivante

Les signes - et + en bas de l'écran vous indiquent que l'on peut feuilleter le télétexte en choisissant la page précédente ou la page suivante.

- Appuyez sur la touche  pour avoir la page précédente (-) ou la page suivante (+). Vous pouvez également utiliser les touches colorées  (-) et  (+).

Certains systèmes de télétexte permettent un accès plus rapide aux rubriques. Le nom des rubriques apparaît directement en couleur dans la ligne d'options. Sélectionnez la rubrique désirée à l'aide des touches de couleur correspondantes (, , , .

Retour à la page précédemment affichée

- Appuyez sur la touche .
- ▷ La page sélectionnée précédemment est rappelée.
- Appuyez de nouveau sur  pour revenir à la page initiale.

Retour au sommaire

- Appuyez sur la touche blanche .
- ▷ Le sommaire apparaît.

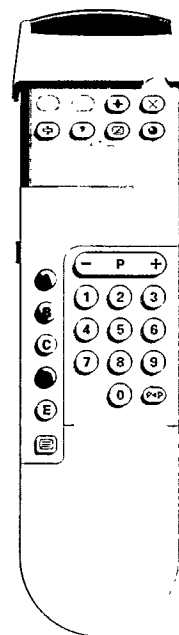

Français

zone de sélection

P100	P100 (Info chaîne)	Heure
SOMMAIRE		
METEO.....	120	
ACTUALITES.....	200	
CINEMA.....	250	
SPORT.....	300	
JEU.....	400	
BOURSE.....	500	
SOUS-TITRES.....	888	
-		+



P120	P120 (Info chaîne)	Heure
PREVISIONS METEO		
LUNDI.....	SOLEIL	1/3
MARDI.....	SOLEIL	
MERCREDI.....	SOLEIL	
JEUDI.....	SOLEIL	
VENDREDI.....	VARIABLE	
SAMEDI.....	VENT	
DIMANCHE.....	PLUIE	
-		+

Appel direct d'une sous-page

Une page est parfois constituée d'un certain nombre de sous-pages qui sont affichées automatiquement les unes après les autres.

L'indication 1/3 vous informe du numéro de la sous-page affichée (1) et du nombre total de sous-pages (3).



Il est possible d'accéder directement à la sous-page de votre choix :

- Composez d'abord un numéro de page contenant des sous-pages.
- Appuyez ensuite sur .
- ▷ Le numéro de page suivi de 4 tirets s'affiche en bas de l'écran.
- Composez le numéro de la sous-page désirée en utilisant 4 chiffres.
Exemple : 0002 pour la sous-page 2/3.
- ▷ Le compteur tourne, puis la sous-page sélectionnée est affichée.
- Appuyez de nouveau sur  pour revenir à la page courante.

Selon la chaîne qui diffuse le télétexte, la recherche peut parfois être longue. Lorsque le télétexte n'est pas en service, la touche  permet d'afficher l'heure.



P120	P120 (info chaîne)	Heure
PREVISIONS METEO 1/3		
LUNDI		SOLEIL
MARDI		SOLEIL
MERCREDI		SOLEIL
JEUDI		SOLEIL
VENREDI		VARIABLE
SAMEDI		VENT
DIMANCHE		PLUIE
P120	----	+

Arrêt de l'alternance des sous-pages



- Appuyez sur  pour arrêter l'alternance des sous-pages.
- ▷ L'indication  apparaît dans la zone de sélection.
Les informations de la sous-page affichée ne sont plus mises à jour.
- Appuyez de nouveau sur  pour reprendre l'alternance des sous-pages.

Arrêt momentané de l'affichage du télétexte

Cette fonction permet de patienter lorsque les recherches de pages sont longues. Entrez votre numéro de page, puis :

- Appuyez sur .
- ▷ Les émissions de la chaîne de télévision réapparaissent à l'écran.
Le symbole  indique que vous êtes toujours en mode télétexte.
Dès que la page est trouvée, le numéro apparaît à la place du symbole.
- Appuyez de nouveau sur  pour faire apparaître la page demandée.

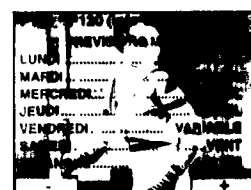

Superposition du télétexte sur l'image

- Appuyez sur .
- ▷ La page du télétexte se superpose au programme de télévision.
- Appuyez de nouveau sur  pour enlever la superposition.





Informations cachées

Certaines pages contiennent des informations cachées : solutions de jeux ou questions/réponses.

- Appuyez sur .
- ▷ Les informations cachées sont dévoilées.
- Appuyez de nouveau sur  pour les faire disparaître.

Agrandissement d'une page

Cette fonction permet de faciliter la lecture lorsque vous êtes loin du téléviseur.

- Appuyez une fois sur .
- ▷ La moitié supérieure de la page est agrandie.
- Appuyez une deuxième fois sur  pour visualiser la partie inférieure.
- Appuyez de nouveau sur  pour rétablir la dimension normale.

Appel du sous-titrage

Les sous-titres sont généralement disponibles en page 888 (sinon, consultez le sommaire ou la rubrique s'y rapportant).

- Entrez le numéro de page du sous-titrage (page n° 888).
- ▷ Le compteur tourne, puis le sous-titre est affiché. Si le sous-titrage n'est pas disponible, le compteur continue de tourner : choisissez une autre page.
- Pour quitter le sous-titre, appuyez sur .

Lorsque le sous-titrage est en service, il faut quitter le télétexte pour pouvoir changer de chaîne.



Raccordement d'autres appareils

Le téléviseur est équipé de 2 prises péritel pour vous permettre de connecter une large gamme d'équipements périphériques.

Les différents raccordements proposés correspondent à une utilisation optimum du téléviseur. Il est toutefois possible d'effectuer d'autres connections. Pour vous aider, voici la liste des différents signaux disponibles sur chaque prise péritel :

La prise EXT1 possède les entrées RVB, les entrées/sorties audio et vidéo et le signal de commutation automatique 16/9 (les signaux de sortie audio et vidéo correspondent au tuner).

La prise EXT2 possède les entrées RVB, les entrées/sorties audio et vidéo, le signal de commutation automatique 16/9 et les entrées S-VHS (les signaux de sortie audio et vidéo correspondent à l'image affichée sur l'écran).

Avant de procéder aux raccordements, il est conseillé d'éteindre le téléviseur et les appareils à connecter.

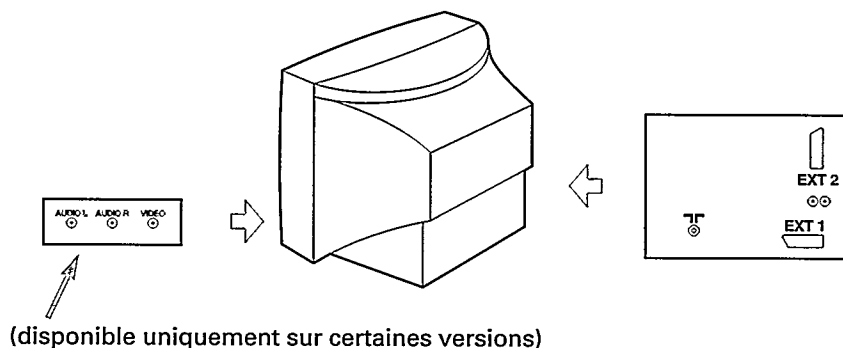

Signaux RVB : il s'agit de 3 signaux vidéo séparés Rouge, Vert, Bleu qui viennent directement piloter les 3 canons rouge, vert, bleu du tube cathodique. L'utilisation de ces signaux permet d'obtenir une meilleure qualité d'image.

Signaux S-VHS : il s'agit de 2 signaux vidéo séparés Y/C (luminance/chrominance) issus des standards d'enregistrement S-VHS et Hi-8. Les signaux de luminance (noir et blanc) et de chrominance (couleur) sont enregistrés séparément sur la bande. On obtient ainsi une meilleure qualité qu'avec la vidéo habituelle (VHS et 8 mm) où les signaux Y/C sont mélangés pour ne former qu'un seul signal vidéo.

Tuner : récepteur de chaîne du téléviseur.

Magnétoscope

Si vous avez un magnétoscope

... ou deux magnétoscopes

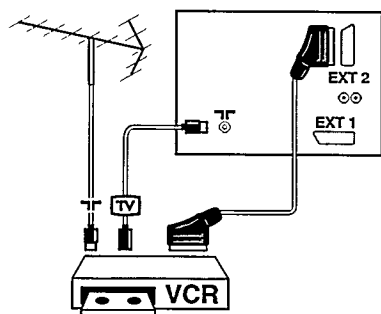

S-VHS, Hi-8, VHS, 8 mm

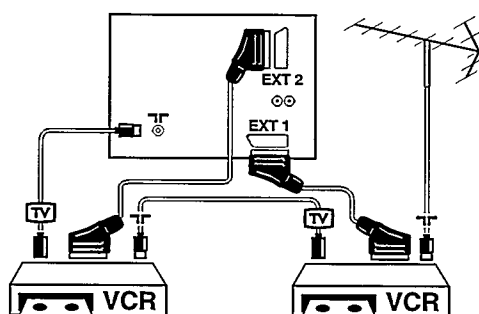

S-VHS, Hi-8, VHS, 8 mm

VHS, 8 mm

Si votre magnétoscope ne possède pas de prise péritel (ou si celle-ci est déjà utilisée par un autre appareil), seule la liaison antenne est possible. Votre magnétoscope est alors considéré par votre téléviseur comme un programme TV. Vous devez dans ce cas rechercher le signal de test de votre magnétoscope et lui attribuer un numéro de programme (par exemple le programme 0). Reportez-vous au chapitre mémorisation manuelle (p. 5).

Consultez également la notice de votre magnétoscope à propos du signal de test (le magnétoscope doit être équipé d'un modulateur HF).

Décodeur

décodeur seul :

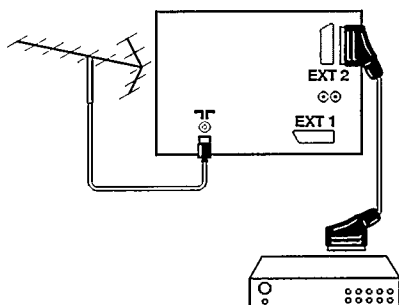

... plus un magnéscope :

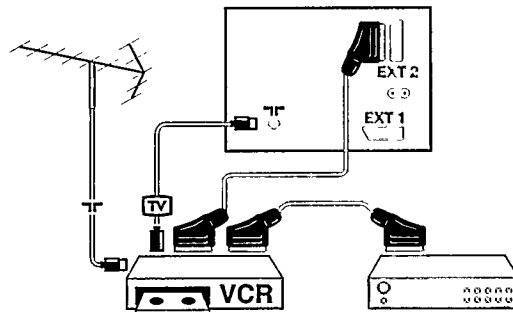

S-VHS, Hi-8, VHS, 8 mm

Récepteur satellite

récepteur satellite seul :

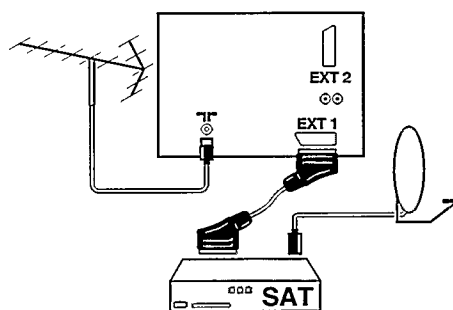

... plus un magnéscope :

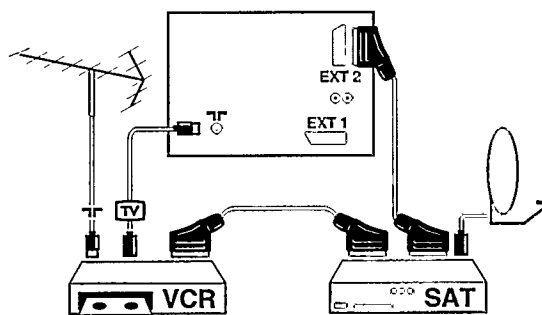

S-VHS, Hi-8, VHS, 8 mm

Selon les différents type de récepteur satellite, le schéma preconise pour le raccordement avec un magnéscope peut être différent (consultez sa notice).

Camescope

Selon le type du camescope, effectuez l'un des raccordements suivants :

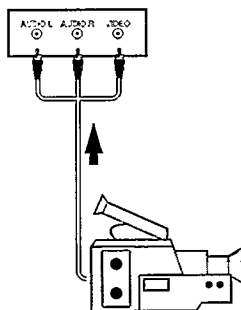

VHS, 8 mm

(disponible uniquement sur certaines versions)

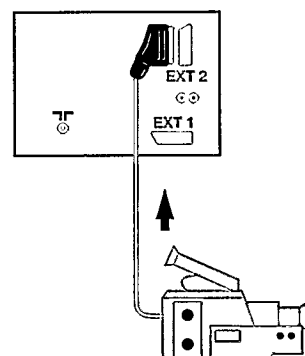

S-VHS, Hi-8, VHS, 8 mm

Pour un camescope VHS ou 8 mm, vous pouvez utiliser indifféremment n'importe quelle prise péritel.

Jeu - ordinateur, vidéo disc, CDI

Effectuez le raccordement suivant :

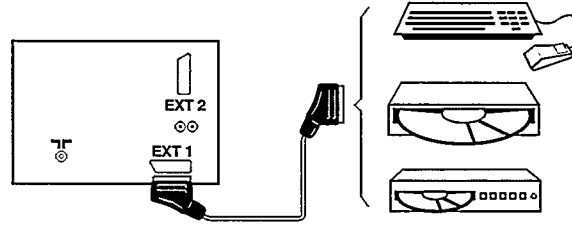

Si vous possédez plusieurs de ces appareils, vous pouvez également utiliser la prise EXT2.

Amplificateur

Si vous voulez améliorer le confort d'écoute, il est possible de connecter le téléviseur à l'amplificateur de votre installation Hifi. Utilisez un cordon de liaison audio et connectez les prises "L" et "R" du téléviseur à une entrée "AUDIO IN" "L" et "R" de l'amplificateur.

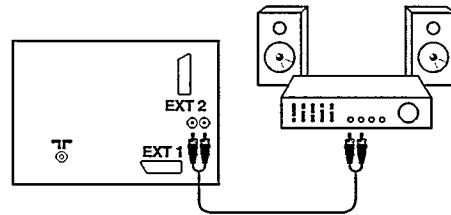

Casque

La prise casque se trouve en face avant du téléviseur (selon les modèles, elle peut se situer sous un volet, au dessous, au dessus, ou sur le côté du tube).

Pour régler le volume du casque, utilisez le réglage **CASQUE** du menu **SON** (p. 13).

Pour régler ou supprimer le son des haut-parleurs du téléviseur, utilisez les touches ou .

L'impédance du casque doit être comprise entre 8 et 600 ohms.

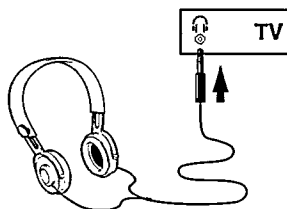

Sélection des appareils connectés

- Mettez en service votre téléviseur et l'appareil connecté.
- Appuyez plusieurs fois sur la touche **Ⓢ** pour sélectionner votre appareil.
- ▷ L'indication EXT1 et EXT2 s'affiche brièvement à l'écran et l'image correspondante est reproduite.
- Pour revenir à l'image de télévision, appuyez sur la touche **Ⓢ** ou les touches **Ⓢ**, **- P +** ou **0** à **9**..

La plupart des appareils réalisent eux-mêmes la commutation (décodeur, magnétoscope,...).

Pour les appareils raccordés uniquement avec le câble d'antenne :

- Sélectionnez avec la télécommande le numéro du programme que vous avez attribué à l'appareil connecté (voir p. 19).
- Mettez en service l'appareil et, si c'est nécessaire, commutez le en position "TV/VIDEO" ou "AU" (voir sa notice).
- ▷ L'image de l'appareil est reproduite.
- Pour revenir à l'image de télévision, éteignez l'appareil connecté (ou désactivez la position "TV/VIDEO" ou "AU").
Sélectionnez, à l'aide des touches **- P +** ou **0** à **9**, le programme désiré.

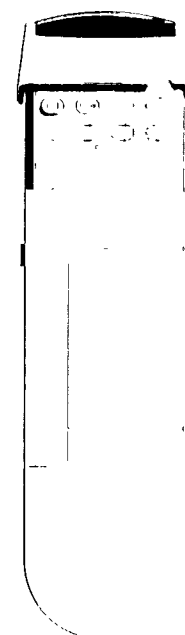

Utilisation du magnétoscope avec la télécommande

La télécommande du téléviseur a été conçue pour pouvoir piloter tous les magnétoscopes récents de notre gamme.

Pour accéder aux fonctions du magnétoscope,

- Appuyez simultanément sur les touches **VCR** et :
 - **Ⓐ** enregistrement,
 - ◀ **Ⓑ** retour rapide,
 - ▶▶ **Ⓒ** avance rapide,
 - **Ⓓ** stop,
 - ▶ **Ⓔ** lecture,
 - **Ⓟ** mode 1 chiffre ou 2 chiffres pour les programmes du magnétoscope,
 - P +** sélection des programmes du magnétoscope,
 - 0** à **9** composer un numéro de programme,
 - Ⓢ mise en veille.

La télécommande utilise le standard de codes RC5. Elle peut donc fonctionner avec d'autres magnétoscopes du marché qui utilisent le même standard.

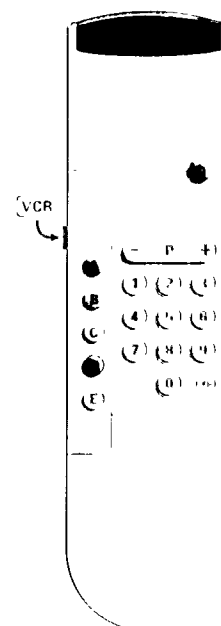

Conseils

Mauvaise image

Les causes d'une image de mauvaise qualité peuvent être les suivantes :
 L'antenne reçoit des parasites ou est mal orientée par rapport à l'émetteur.
 La proximité de montagnes ou de hauts immeubles peut être la cause d'image dédoublée, d'écho ou d'ombres. Dans ce cas, modifiez l'orientation de l'antenne extérieure.
 Vérifiez que votre chaîne est bien réglée ou affinez le réglage : voir "réglage fin" (p. 5).
 La luminosité ou le contraste sont déréglés ? Appuyez sur la touche verte  ou reprenez le réglage.

Absence d'image

Avez-vous choisi le bon système de télévision ? (p. 5)
 N'avez-vous pas oublié de connecter la prise d'antenne ?
 Votre antenne permet-elle de recevoir les émissions dans cette bande de fréquences ?
 L'appareil connecté au téléviseur est-il en fonctionnement (Y a-t-il une cassette ?)
 Vous n'avez pas sélectionné le bon appareil avec la télécommande (touche ), recommencez.
 Une prise péritel ou une prise d'antenne mal connectée est souvent la cause de problèmes d'image ou de son (il arrive que les prises se déconnectent à moitié lorsque l'on déplace ou que l'on tourne le téléviseur). Vérifiez toutes les connexions et vérifiez que les cordons de raccordement ne sont pas défectueux.



Absence de son

Si certaines chaînes sont dépourvues de son, mais pas d'images, c'est que vous n'avez pas le bon système TV. Reprenez les réglages du chapitre installation (p. 5).
 Uniquement pour les appareils qui en sont équipés : la commutation haut-parleurs extérieurs est restée actionnée ? Appuyez sur la touche située au dos de l'appareil (voir p. 21).
 La touche silence  a été utilisée ?
 Un seul haut-parleur fonctionne ? La balance est dérégulée (voir le menu **SON**).

Télécommande

Le téléviseur ne réagit plus à la télécommande :
 Le voyant orange du téléviseur ne clignote plus lorsque vous utilisez la télécommande ?
 Remplacez les piles.
 La cellule infrarouge du téléviseur, qui est situé près du voyant de mise en marche, n'est-elle pas masquée par un objet ?

Menu

Vous n'avez pas choisi le menu que vous vouliez ? Appuyez sur la touche  pour effacer le menu affiché, puis recommencez.
 Les menus apparaissent automatiquement, les uns après les autres :
 le téléviseur est en mode **DÉMONSTRATION**, appuyez sur la touche  pour l'arrêter (p. 16).
 Les menus apparaissent en langue étrangère ? Reprenez le choix de la langue (p. 3).
 Vous n'arrivez pas à appeler le menu **INSTALLATION** ? Si vous êtes sur une prise EXT, il n'est pas possible d'appeler ce menu : revenez à une chaîne du téléviseur.

Divers

Le niveau sonore, la lumière ou la couleur changent brutalement lorsque vous changez de chaîne ! Reprenez le réglage **MÉMO. PP/PROGRAMME** pour cette chaîne (voir p. 15).
 Lorsque vous allumez le téléviseur il reste en position veille et l'indication **VERROUILLAGE** s'affiche dès que vous utilisez les touches du téléviseur ! La fonction **VERROUILLAGE** est en service (p. 14).

Toujours pas de résultats ?

Si vous n'obtenez pas de résultats ou si l'un des symptômes suivants apparaît, consultez le service après vente de votre revendeur :
 L'écran reste noir avec une ligne horizontale blanche en travers de l'écran.
 Le voyant de votre téléviseur clignote sans action sur la télécommande.
 Dans tous les cas n'essayez jamais de réparer vous-même votre téléviseur.

Directive pour le recyclage

Votre téléviseur utilise des matériaux réutilisables ou qui peuvent être recyclés.
 Pour minimiser les déchets dans l'environnement, des entreprises spécialisées récupèrent les appareils usagés pour les démonter et concentrer les matières réutilisables (renseignez-vous auprès de votre revendeur).

Nettoyage du téléviseur

Le nettoyage de l'écran et du coffret doit être effectué uniquement avec un chiffon propre, doux et non pelucheux. Ne pas utiliser de produit à base d'alcool ou de solvant.



Index

Appel menu.....	3-12
Affichage numéro de programme.....	14
Amplificateur.....	21
Antenne.....	2-19
Arrêt	10
Arrêt programmé.....	14
Canal	5
Casque	21
Camescope.....	20
Classement des programmes	7
Compact disc vidéo et compact disc interactif (CDV, CDI)	21
Commutation 16/9 (dimension écran)	16
Connections	19
Conseils	23
Décodeur	20
Démonstration	16
EXT (prises péritel)	19
Fréquence (appel direct d'un émetteur)	5
Image (lumière, couleur, contraste)	12
Jeux (raccordement)	21
Langue des menus	3
Langue d'écoute (émission bilingue).....	11
Liste des programmes.....	16
Magnétoscope	19-22
Mémorisation automatique des programmes	4
Mémorisation manuelle des programmes	5
Mémorisation des réglages	15
Mise en marche	2
Nom de programme.....	8
Panne	23
Parole / musique.....	11
Particularités	14
Pays	3
Piles	2
Préférences personnelles.....	11
Raccordements	19
Recherche de chaîne	4
Réglages personnalisés	15
Réglage fin d'un émetteur	5
S-VHS / Hi-8.....	19
Sélection des appareils connectés.....	22
Sélection des programmes	10
Son (graves, aigus, balance, spatial, casque)	13
Stéréo/mono/nicam.....	11
Systèmes (PAL, SECAM)	5
Télécommande.....	2-9
Télécommande (commande du magnétoscope)	22
Télétexte	17
Tension secteur	2
Veille	10
Volume	11
Voyant	2

Table of TV frequencies.
 Frequenztafel der Fernsehsender.
 Liste des fréquences des émetteurs.
 Frequentietabel TV-Zenders.
 Tabella delle frequenze delle trasmissioni.
 Lista de las frecuencias de las emisoras.
 Lista das frequências dos emissores.
 Liste over TV senderne.
 Tabell over TV-frekvenser.

EUROPE	CHANNEL	FREQ (MHz)
E2	48.25
E3	55.25
E4	62.25
E5	175.25
E6	182.25
E7	189.25
E8	196.25
E9	203.25
E10	210.25
E11	217.25
E12	224.25
S1	105.25
S2	112.25
S3	119.25
S4	126.25
S5	133.25
S6	140.25
S7	147.25
S8	154.25
S9	161.25
S10	168.25
S11	231.25
S12	238.25
S13	245.25
S14	252.25
S15	259.25
S16	266.25
S17	273.25
S18	280.25
S19	287.25
S20	294.25
H1	303.25
H2	311.25
H3	319.25
H4	327.25
H5	335.25
H6	343.25
H7	351.25
H8	359.25
H9	367.25
H10	375.25
H11	383.25
H12	391.25
H13	399.25
H14	407.25
H15	415.25
H16	423.25
H17	431.25
H18	439.25
H19	447.25
21	471.25
22	479.25
23	487.25
24	495.25
25	503.25
26	511.25
27	519.25
28	527.25
29	535.25
30	543.25
31	551.25
32	559.25
33	567.25
34	575.25
35	583.25
36	591.25
37	599.25
38	607.25
39	615.25
40	623.25
41	631.25
42	639.25
43	647.25
44	655.25
45	663.25
46	671.25
47	679.25
48	687.25
49	695.25
50	703.25
51	711.25
52	719.25
53	727.25
54	735.25
55	743.25
56	751.25
57	759.25
58	767.25
59	775.25
60	783.25
61	791.25
62	799.25
63	807.25
64	815.25
65	823.25
66	831.25
67	839.25
68	847.25
69	855.25

EASTERN EUROPE	CANAL	FREQ (MHz)
R1	49.75
R2	59.25
R3	77.25
R4	85.25
R5	93.25
R6	175.25
R7	183.25
R8	191.25
R9	199.25
R10	207.25
R11	215.25
R12	223.25
S1	105.25
S2	112.25
S3	119.25
S4	126.25
S5	133.25
S6	140.25
S7	147.25
S8	154.25
S9	161.25
S10	168.25
S11	231.25
S12	238.25
S13	245.25
S14	252.25
S15	259.25
S16	266.25
S17	273.25
S18	280.25
S19	287.25
S20	294.25
H1	303.25
H2	311.25
H3	319.25
H4	327.25
H5	335.25
H6	343.25
H7	351.25
H8	359.25
H9	367.25
H10	375.25
H11	383.25
H12	391.25
H13	399.25
H14	407.25
H15	415.25
H16	423.25
H17	431.25
H18	439.25
H19	447.25
21	471.25
22	479.25
23	487.25
24	495.25
25	503.25
26	511.25
27	519.25
28	527.25
29	535.25
30	543.25
31	551.25
32	559.25
33	567.25
34	575.25
35	583.25
36	591.25
37	599.25
38	607.25
39	615.25
40	623.25
41	631.25
42	639.25
43	647.25
44	655.25
45	663.25
46	671.25
47	679.25
48	687.25
49	695.25
50	703.25
51	711.25
52	719.25
53	727.25
54	735.25
55	743.25
56	751.25
57	759.25
58	767.25
59	775.25
60	783.25
61	791.25
62	799.25
63	807.25
64	815.25
65	823.25
66	831.25
67	839.25
68	847.25
69	855.25

Tabell över TV-frekvenser.
 TV-taajuustaulukko.
 Κατάλογος συχνότητων πομπών.
 Список частот передатчиков.
 A televízió-adóállomások frekvenciáinak a listája.
 Lista częstotliwości stacji nadawczych.
 Seznam frekvenčních pásem vysílačů.
 Zoznam frekvenčných pásiem vysílačov.

FRANCE	CANAL	FREQ (MHz)
2	55.75
3	60.50
4	63.75
5	176.00
6	184.00
7	192.00
8	200.00
9	208.00
10	216.00
B	116.75
C	128.75
D	140.75
E	159.75
F	164.75
G	176.75
H	188.75
I	200.75
J	212.75
K	224.75
L	236.75
M	248.75
N	260.75
O	272.75
P	284.75
Q	296.75
H1	303.25
H2	311.25
H3	319.25
H4	327.25
H5	335.25
H6	343.25
H7	351.25
H8	359.25
H9	367.25
H10	375.25
H11	383.25
H12	391.25
H13	399.25
H14	407.25
H15	415.25
H16	423.25
H17	431.25
H18	439.25
H19	447.25
21	471.25
22	479.25
23	487.25
24	495.25
25	503.25
26	511.25
27	519.25
28	527.25
29	535.25
30	543.25
31	551.25
32	559.25
33	567.25
34	575.25
35	583.25
36	591.25
37	599.25
38	607.25
39	615.25
40	623.25
41	631.25
42	639.25
43	647.25
44	655.25
45	663.25
46	671.25
47	679.25
48	687.25
49	695.25
50	703.25
51	711.25
52	719.25
53	727.25
54	735.25
55	743.25
56	751.25
57	759.25
58	767.25
59	775.25
60	783.25
61	791.25
62	799.25
63	807.25
64	815.25
65	823.25
66	831.25
67	839.25
68	847.25
69	855.25

ITALY	CANALE	FREQ (MHz)
A	53.75
B	62.25
C	82.25
D	175.25
E	183.75
F	192.25
G	201.25
H	210.25
H1	217.25
S1	105.25
S2	112.25
S3	119.25
S4	126.25
S5	133.25
S6	140.25
S7	147.25
S8	154.25
S9	161.25
S10	168.25
S11	231.25
S12	238.25
S13	245.25
S14	252.25
S15	259.25
S16	266.25
S17	273.25
S18	280.25
S19	287.25
S20	294.25
H1	303.25
H2	311.25
H3	319.25
H4	327.25
H5	335.25
H6	343.25
H7	351.25
H8	359.25
H9	367.25
H10	375.25
H11	383.25
H12	391.25
H13	399.25
H14	407.25
H15	415.25
H16	423.25
H17	431.25
H18	439.25
H19	447.25
21	471.25
22	479.25
23	487.25
24	495.25
25	503.25
26	511.25
27	519.25
28	527.25
29	535.25
30	543.25
31	551.25
32	559.25
33	567.25
34	575.25
35	583.25
36	591.25
37	599.25
38	607.25
39	615.25
40	623.25
41	631.25
42	639.25
43	647.25
44	655.25
45	663.25
46	671.25
47	679.25
48	687.25
49	695.25
50	703.25
51	711.25
52	719.25
53	727.25
54	735.25
55	743.25
56	751.25
57	759.25
58	767.25
59	775.25
60	783.25
61	791.25
62	799.25
63	807.25
64	815.25
65	823.25
66	831.25
67	839.25
68	847.25
69	855.25

GB
 The frequencies used by a cable company may differ from the frequencies on the table. Consult your cable company or your dealer for detailed information.

D
 In Kabelfemsehanlagen können Abweichungen von den in den Frequenztabellen aufgeführten Frequenzen vorkommen. Bitte wenden Sie sich an Ihren Fachhändler oder Ihre Kabelfemsehgeseellschaft, die Ihnen die zutreffenden Frequenzen mitteilt.

F
 Les fréquences utilisées par une société de télédistribution peuvent être différentes de celles sur la liste des fréquences. Consultez votre société de télédistribution ou votre revendeur pour des informations plus détaillées.

NL
 De frequenties die gebruikt worden door een kabelmaatschappij kunnen verschillen van deze op de tabel. Raadpleeg uw kabelexploitant of uw handelaar voor meer informatie.

I
 Le frequenze usate per una società di teledistribuzione possono essere differenti di quelle nella tabella. Consultate la società di teledistribuzione o il vostro rivenditore per informazione specifica.

E
 Las frecuencias utilizadas por las empresas de distribución de señal por cable, pueden ser diferentes de las que se encuentran en esta tabla. Consulte con su compañía de distribución de televisión por cable o con su distribuidor para que le proporcionen una información más detallada.

P
 As frequências utilizadas por uma sociedade de teledistribuição podem ser diferentes das indicadas na lista de frequências. Consultar a sociedade de teledistribuição ou o vendedor para informações mais detalhadas.



12 NC COVER : 3111 255 6093.1