

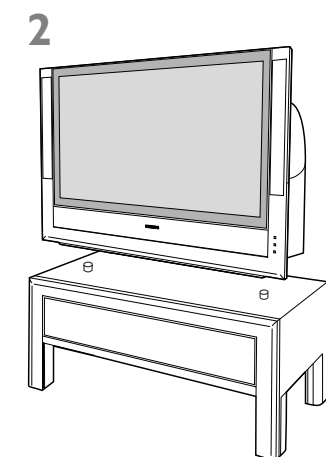

**PHILIPS**

Montage du support en option avec ou sans pivot.  
Montage van het optioneel draaiplateau en/of stand.  
Montering af dreje- og/eller fast sokkel.  
Montering av tilbehørs for og/eller stativ.  
Montering av tillbehören vridplatta och/eller möbel.  
Kääntöniveleen ja/tai jalan asennus.

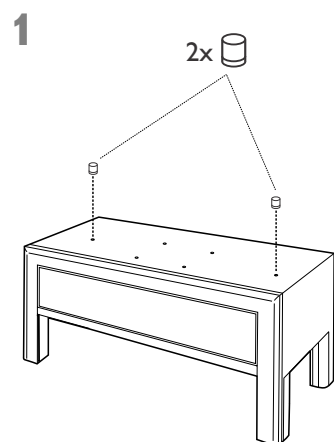
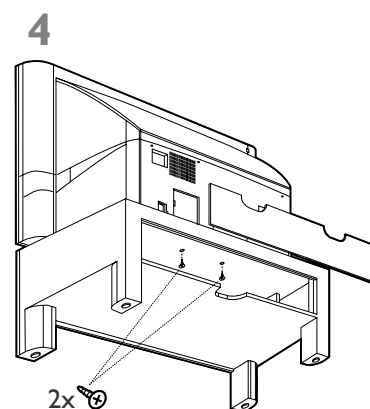
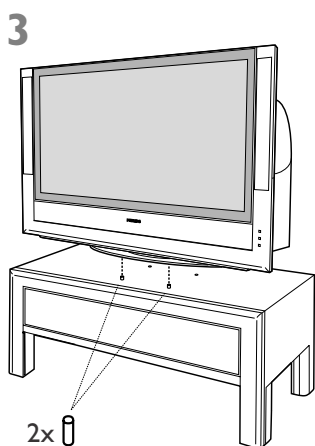
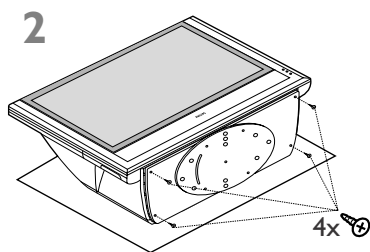
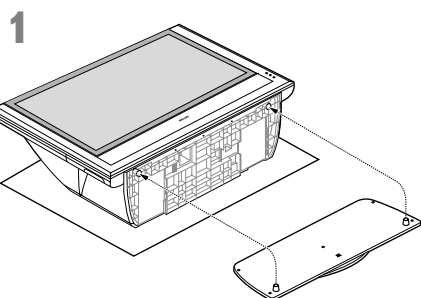

## Aide?

Si dans le mode d'emploi vous n'avez pas la réponse à votre question ou si les 'Conseils' donnés ne vous ont pas aidé à résoudre votre problème de TV, vous devez téléphoner au service consommateur de votre pays, voir le document 'World-wide guarantee'.

Avant de téléphoner au Service Consommateurs de Philips, notez le modèle et le numéro de série complet de votre TV, lesquels sont inscrits sur une étiquette collée au dos de l'appareil, ou bien vous trouverez ces informations sur une étiquette collée sur 2 cotés au bas de l'emballage.

Modèle: 55PL9874

N° de série: .....

## Philips Single-panel, Système imageur LCOS

Cette technologie single-panel Philips unique à cristaux liquides sur silicium (liquid-crystal-on-silicon ou LCOS) produit des images video incomparables à haute résolution, sans vacillement et avec une luminosité superbe. Cette technologie permet la construction d'un téléviseur grand écran peu profond et plus léger sans problèmes de convergence ou de rétention d'image. Cette TV trouvera sa place dans n'importe quelle salle de séjour tout en occupant très peu de place, et elle sera facilement maniée par deux personnes.



## Que faire lorsque votre téléviseur est hors d'usage?

Philips s'efforce de fabriquer des produits qui ne nuisent pas à l'environnement. Votre nouveau téléviseur est constitué de matériaux recyclables et réutilisables. Des entreprises spécialisées démontent les téléviseurs arrivés en fin de cycle de vie pour récupérer les matériaux réutilisables afin de réduire au minimum les déchets. Informez-vous sur les dispositions de votre pays concernant les téléviseurs hors d'usage.



# Table des matières

## Installation

Préparation .....	2
Les touches en haut du téléviseur .....	2
Votre télécommande .....	3-4
Utilisation des menus .....	5
Sélectionnez votre langage et votre pays .....	5
Mise en mémoire des chaînes .....	6
Installation automatique .....	6
Installation manuelle .....	6
Nom du programme .....	7
Modifier la liste des programmes .....	7
Sélection des programmes préférentiels .....	7
Configuration TV .....	8
Général .....	8-10
Source .....	10
Décodeur .....	10
Démo .....	10

## Utilisation

Menu TV .....	
Menu image .....	11
Menu son .....	12
Menu options .....	12-13
NEXTVIEW/Guide télétexte .....	14-15
Télétexte .....	16-17

## Branchement des périphériques

Branchement et sélection des périphériques .....	18-22
Touches pour les appareils A/V .....	23

## Annexe : Entretien de l'appareil

Nettoyage et remplacement des filtres .....	24
Remplacement de la lampe .....	25
Nettoyage de la TV .....	26

## Conseils .....

Les options de EasyLink sont basées sur le principe "commande au moyen d'une seule touche". Cela signifie qu'un certain nombre d'opérations consécutives sont exécutées simultanément par le téléviseur et le magnétoscope si les deux appareils disposent de la fonction EasyLink et sont connectés par le câble péritel qui est fourni avec le magnétoscope.

## Préparation

- 1 Placez la TV sur une surface solide ou placez-la sur le support en option avec ou sans pivot. Si vous désirez acheter le support et/ou le pivot en option pour votre TV, prenez contact avec votre revendeur.  
**55PL9873: 39 kg !**

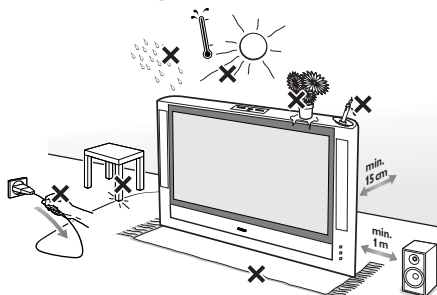

Prévoyez un espace libre d'au moins 10 à 15 cm autour de l'appareil pour l'aération. Ne pas poser le TV sur une moquette. Afin d'éviter tout danger, écartez toute flamme nue (bougies...) de l'appareil. Evitez également de le mettre directement en contact avec de la pluie ou de l'eau. Veillez à préserver l'équipement de tout égouttement ou de toute éclaboussure. Par ailleurs, ne placez pas d'objets contenant des liquides, tels que des vases, sur l'appareil.

- 2 Introduisez la fiche d'antenne dans l'entrée d'antenne **TUNER** à l'arrière du téléviseur.

- 3 Introduisez la fiche secteur dans la prise de courant 220V - 240V.
- 4 **Télécommande:** Introduisez les deux piles fournies (Type R6-1,5V).

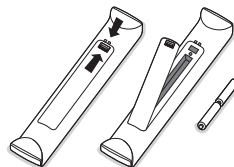

Les piles livrées avec la télécommande ne contiennent pas de métaux lourds tels que le mercure ou le cadmium. Informez-vous pour connaître les dispositions en vigueur dans votre pays.

- 5 **Mise en service du téléviseur:** Appuyez sur la touche M/A  sur le côté gauche du téléviseur.

Un voyant s'allume en face avant du téléviseur et l'écran s'illumine. Si le téléviseur est en position veille, voyant rouge allumé, appuyez sur la touche **-P+** sur la télécommande.

*Remarque : en raison de la complexité et du design avancé de votre TV, il faut s'attendre à une durée d'allumage de 16 secondes.*

*Lorsque vous éteignez la TV, elle reste en mode veille actif (voyant orange) pendant 30 secondes et ne répondra à aucune touche de la télécommande ni de la TV pendant ce temps. Ceci afin de protéger la lampe.*

## Les touches en haut du téléviseur

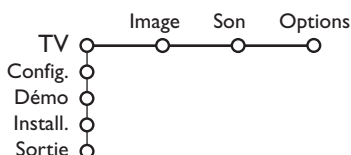
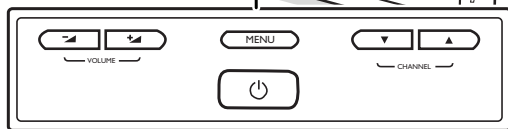
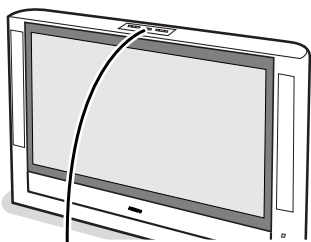

Si votre télécommande est perdue ou cassée, vous pouvez toujours modifier quelques réglages de base avec les touches situées sur le dessus du téléviseur. Appuyez sur la touche M/A  pour allumer la TV.

Appuyez sur:

- les touches **VOLUME** - ou + pour régler le volume;
- les touches **CHANNEL** ▲/▼ pour sélectionner les chaînes TV ou les sources.

La touche **MENU** est utilisée pour appeler le menu principal sans utiliser la télécommande.

Utilisez:

- les touches **VOLUME** - ou + et les touches **CHANNEL** ▲ et **CHANNEL** ▼ pour sélectionner des éléments du menu dans les directions indiquées;
- la touche **MENU** pour confirmer votre sélection.

*Important : Lorsque le menu est activé via la touche **MENU** en haut du téléviseur, seule la fonction **Sortie** peut le faire disparaître.*

*Naviguez vers **Sortie** (P- P+) et appuyez sur la touche **MENU**.*

## Utilisation de la télécommande RC4301

Remarque: Pour la plupart des touches, vous activez la fonction en appuyant une fois sur la touche. Si vous appuyez une seconde fois, la fonction sera désactivée. Lorsqu'une touche permet d'activer plusieurs fonctions, une petite liste sera affichée. Appuyez de manière répétée afin de sélectionner l'élément suivant dans la liste. La liste disparaîtra automatiquement après 4 secondes, sinon, appuyez sur **OK** pour la faire disparaître immédiatement.

### VCR DVD SAT AMP CD

Touches pour les appareils A/V  
(p. 23)

 **Sélectionner votre ordinateur ou l'autre périphérique** (p. 22)



Touches pour les appareils A/V  
(p. 23)

### ● Enregistrement instant

Voir 'Enregistrer avec un enregistreur par EasyLink', p. 22.

### Demander l'heure

L'heure est affichée à l'écran.

### Son Surround

#### Incredible surround

Lorsque Incredible Surround est mise en marche en mode son Stéréo, vous avez l'impression que les haut-parleurs sont plus éloignés l'un de l'autre.

#### Dolby Virtual surround

Optimal avec les signaux Dolby surround.

Remarque : Vous pouvez faire la même sélection dans le menu son, mode surround, p. 12.

### Cinema Go

Voir le manuel d'instructions Cinema Link fourni séparément.

 **NEXTVIEW** marche/arrêt p. 14  
Appuyez sur cette touche pour activer NEXTVIEW/Guide Télétexte.

### Arrêt

Pour figer l'image.

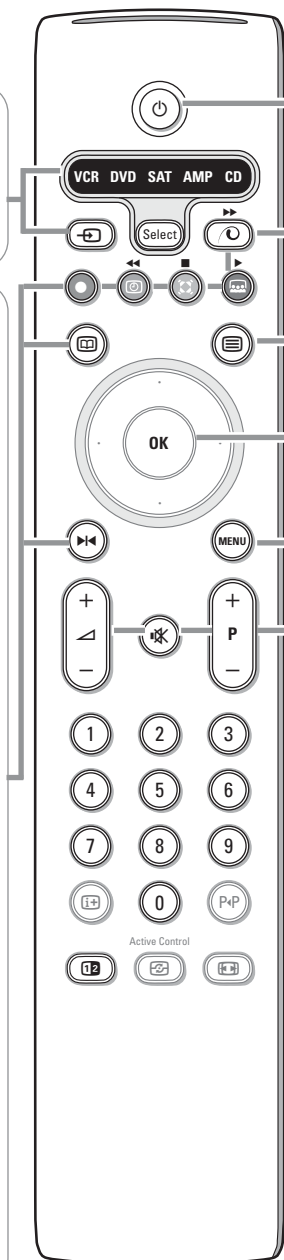

### Position veille

Appuyez pour mettre en ou hors service le téléviseur. Lorsque la TV est éteinte, un voyant rouge sur le téléviseur s'allume après 30 secondes.

### Démo Pixel Plus marche/arrêt

Sur le côté droit, Pixel Plus et Digital Natural Motion sont activés.

### Télétexte marche/arrêt p. 16

Appuyez sur cette touche pour activer le Télétexte.

**OK** Appuyez sur cette touche pour activer le choix que vous avez effectué dans les menus.

**MENU** Menu principal marche/arrêt voir p. 5

 Pour régler le volume.

 Pour supprimer/rétablir le son.

### **P** Sélection des chaînes

Pour parcourir les chaînes de télévision et les sources mises en mémoire dans votre liste de favoris.

### **0/9** Touches chiffrées

Choix direct d'une chaîne de télévision. Si le numéro de chaîne est à deux chiffres, introduisez le second chiffre avant que le trait ne disparaisse. Pour appeler une chaîne de 0 à 9 appuyez sur la touche chiffrée un peu plus longtemps.



### Affichage d'information à l'écran

Appuyez pour afficher les informations de la chaîne de télévision





### Information menu / télécommande

Lorsqu'un menu apparaît à l'écran, appuyez sur  pour afficher les informations concernant l'élément du menu sélectionné. Pour des informations sur les fonctions de la télécommande, lorsque le menu information est affiché, appuyez sur n'importe quelle touche de la télécommande. La fonction normale de cette touche ne sera pas exécutée.

### Smart surf / Thèmes NEXTVIEW

Cette touche vous permet de faire un choix entre 2 à 9 chaînes ou sources différentes ou de sélectionner rapidement les programmes si NEXTVIEW est transmis avec des thèmes définis. Voir Général, Smart surf, p. 8. Appuyez sur la touche **OK** ou attendez que l'affichage Smart surf disparaisse.

### Deux écrans

- 1** Appuyez sur la touche .
- Appuyez sur la touche  pour appeler le télétexte sur la droite de l'écran.
- 2** Appuyez sur la touche  pour sélectionner ou quitter le format d'image 16:9.
- 3** Faites bouger le palet vers la boule bleue dans l'écran de gauche. Appuyez sur - **P** + pour sélectionner une autre chaîne.
- 4** Appuyez sur la touche  pour éteindre le format 2 écrans.

 **Active control** voir p. 11.

### Format d'image

Appuyez plusieurs fois sur cette touche ou utilisez le curseur de direction haut/bas pour sélectionner l'un des formats d'image: Format auto., Super 4:3, 4:3, Ext. image 14:9, Ext. image 16:9, Zoom sous-titre, Plein écran.

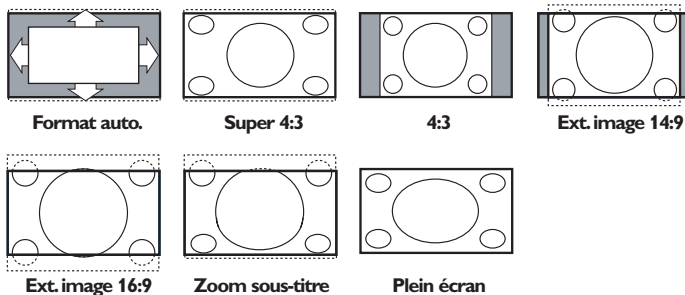

Si vous avez sélectionné le Format auto., l'image remplira l'écran au maximum. Le Format auto. permet visualiser les éventuels sous-titres de la barre noire dans le bas de l'écran. Si les sous-titres ne sont qu'en partie visibles, appuyez sur la touche de direction haut. Si le logo d'un diffuseur est affiché dans l'un des 2 coins supérieurs, il disparaîtra de l'écran.

La fonction Super 4:3 supprime les barres noires apparaissant de chaque côté de l'image des programmes 4:3, ceci avec une distorsion minimale.

Si votre téléviseur est en format: Ext. image 14:9, 16:9, Super 4:3 ou Zoom sous-titre, vous pouvez faire apparaître les sous-titres à l'aide du curseur de direction haut/bas.

Remarque: en mode VGA et HD, appuyez sur la touche  pour passer d'un format d'image 4:3 à un format d'image Plein écran.

## Utilisation des menus

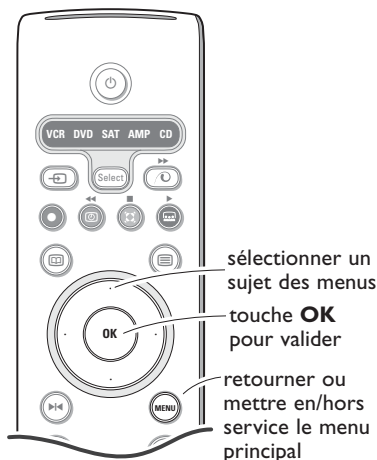

Appuyez sur la touche **i+** de la télécommande afin d'obtenir des informations concernant l'élément du menu sélectionné.

- 1 Appuyez sur la touche **MENU** de la télécommande pour faire apparaître le menu principal. À tout moment, vous pouvez sortir du menu en appuyant à nouveau sur la touche **MENU**.

Remarque : si votre système est équipé de Cinema Link, le menu dispose de plus d'éléments.

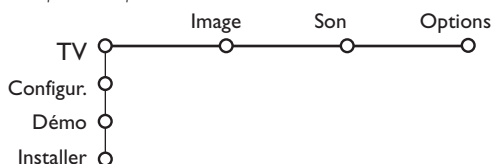

- 2 Utilisez le curseur de direction haut/bas pour sélectionner le menu **TV**, **Configur.**, **Démo** ou **Installer**. Utilisez le curseur de direction gauche/droite pour sélectionner le menu **Image**, **Son** ou **Options**.

Remarque : tous les éléments du menu ne sont pas toujours visibles à l'écran (indiqué par plusieurs boules bleues). Utilisez le curseur de direction bas ou droite pour les faire apparaître tous.

- 3 Sélectionnez l'élément de menu à l'aide du curseur gauche/droite.
- 4 A l'aide du curseur haut/bas, choisissez la commande que vous souhaitez sélectionner ou ajuster.

Remarque : les éléments temporairement non disponibles ou non pertinents sont affichés en gris clair et ne peuvent être sélectionnés.

## Installation

Le menu Installation comprend les éléments suivants:

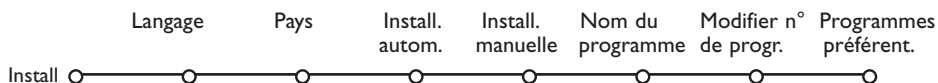

### EasyLink

Après que la nouvelle chaîne ou la chaîne supplémentaire a été mémorisée, le téléviseur transmet automatiquement cette (ces) chaîne(s) de télévision au magnétoscope si celui-ci dispose de la fonction EasyLink.

## Sélectionnez votre langage et votre pays

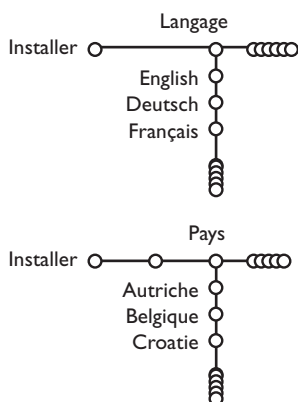

- 1 Appuyez sur la touche **MENU** de la télécommande.
- 2 Utilisez le curseur de direction bas pour sélectionner **Installer**.
- 3 Utilisez le curseur de direction droite pour sélectionner **Langage**. Suivez les instructions à l'écran.
- 4 Utilisez le curseur de direction haut/bas pour sélectionner votre langue préférée et appuyez sur la touche **OK** pour confirmer votre choix.
- 5 Utilisez le curseur de direction droite pour sélectionner **Pays**.
- 6 Sélectionnez le pays dans lequel vous vous trouvez et appuyez sur la touche **OK**. Sélectionnez **Autre** quand le pays où vous vous trouvez n'est pas dans la liste.
- 7 Passez au menu **Installer**.

## Mémoriser les chaînes de télévision

Après avoir correctement sélectionné votre langue et votre pays, vous pouvez maintenant rechercher et mémoriser les chaînes de télévision de deux façons différentes : en utilisant l'Installation Automatique ou Manuelle (introduction chaîne par chaîne). Faites votre choix à l'aide du curseur de direction droite.

### Installation automatique

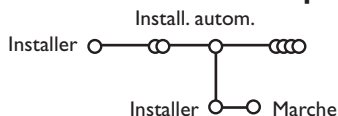

- 1 Sélectionnez **Install. autom.** dans le menu Installer.  
*Remarque: toutes les chaînes doivent être déverrouillées pour pouvoir utiliser l'installation automatique. Si nécessaire, composez votre code pour déverrouiller toutes les chaînes (voir TV, menu Options, Verrouillage, p. 13.)*
- 2 Appuyez sur le curseur bas.  
L'étiquette **Marche** relative à l'option de programmation automatique apparaît à l'écran.
- 3 Appuyez sur le curseur droite.
- 4 Le message **Recherche** s'affiche et le déroulement de la programmation automatique apparaît à l'écran.

Si un réseau câblé ou une chaîne de télévision diffusant les informations d'installation automatique des chaînes (ACI) est détecté, une liste de programmes apparaît. Sans la diffusion ACI, les chaînes sont numérotées en fonction de votre langue et de votre pays. Vous pouvez utiliser la fonction Modifier pour les reclasser. Voir p. 7.

*Il est possible que le réseau câblé ou la chaîne de télévision affiche ses propres paramètres. Ces paramètres sont alors définis par le réseau ou la chaîne de télévision concernée. Faites votre sélection à l'aide du curseur et appuyez sur la touche **OK**.*

### Installation manuelle

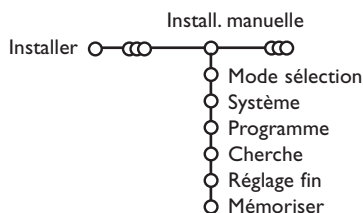

La recherche et la mise en mémoire des chaînes de télévision est exécutée chaîne par chaîne. Vous devez passer par toutes les étapes du menu Installation manuelle.

- 1 Sélectionnez **Install. manuelle** dans le menu Installer.
  - 2 Appuyez sur le curseur bas. Suivez les instructions à l'écran.  
*Remarque: Recherche ou sélection directe d'une chaîne de télévision: Si vous connaissez la fréquence ou le numéro du canal C ou S, introduisez les trois chiffres de la fréquence ou du canal à l'aide des touches chiffrées de 0 à 9 (par ex. : 048). Appuyez sur le curseur bas pour continuer.*
- Répétez pour mémoriser une autre chaîne.





## Configuration

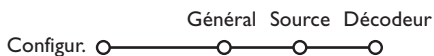

Le menu Configuration contient les items relatives aux fonctions TV, accessoires, et périphériques que vous aurez branchés.

Le menu **Général** vous permet de modifier les paramètres qui ne seront utilisés que rarement. Le menu **Source** vous permet de sélectionner une source.

Le menu **Décodeur** vous permet de réserver un ou plusieurs numéros de programme pour les chaînes nécessitant d'un décodeur.

## Général

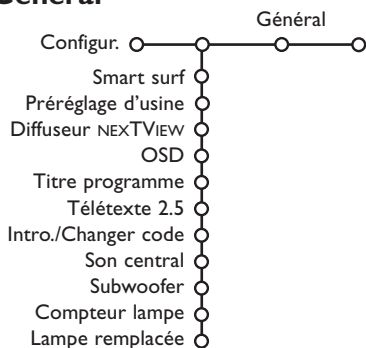

Appuyez sur la touche **i+** de la télécommande afin d'obtenir des informations concernant l'élément du menu sélectionné.

### Smart surf

- 1 Sélectionnez **Smart surf**.
- 2 A l'aide du curseur gauche/droite, sélectionnez
  - **2 programmes** si vous souhaitez passer alternativement, à l'aide de la touche P+P, de la chaîne que vous avez sélectionnée à la chaîne que vous aviez sélectionnée préalablement,
  - **9 programmes** pour appeler à l'écran, au moyen de la touche P+P, une liste comprenant jusqu'à 9 chaînes pouvant être sélectionnées,
  - **Thèmes** si vous voulez sélectionner rapidement les programmes de télévision au moyen de la touche P+P, si NEXTVIEW est diffusé avec des thèmes définis.

### Ajouter/supprimer une nouvelle chaîne ou source:

Sélectionnez la chaîne ou la source que vous souhaitez ajouter/supprimer. Appuyez sur la touche P+P, puis utilisez le curseur droite pour procéder à l'ajout/la suppression.

Remarque: S'il y a déjà neuf chaînes/sources dans la liste, la chaîne ou la source figurant en bas de celle-ci sera supprimée.

## Préréglage d'usine

Cette fonction rétablit les paramètres d'image et de son préréglés en usine, mais conserve les paramètres d'installation des chaînes.

## Diffuseur NEXTVIEW

Sélectionnez une chaîne qui propose NEXTVIEW. Comment utiliser NEXTVIEW, voir p. 14.

## OSD (Affichage sur l'écran)

Voir Utilisation de la télécommande, p. 4, **i+** sur les informations à l'écran.

- 1 Sélectionnez **OSD**.
- 2 Sélectionnez **Normal** pour activer l'affichage continu du numéro de programme et des informations relatives au programme en cours; **Minimum** pour activer l'affichage d'un nombre réduit d'informations du programme en cours.  
*Remarque: lorsque l'option Sous-titres est activée (voir Options, p. 12), il n'est pas possible d'afficher en continu le numéro du programme.*

## Titre programme

- 1 Sélectionnez **Titre programme**.
- 2 Appuyez sur le curseur droite pour sélectionner **Titre programme Oui** ou **Non**. Si vous avez sélectionné **Oui**, après que vous avez sélectionné un programme TV ou appuyé sur la touche **i+** de la télécommande, une chaîne de télévision qui propose le service Télétexte peut éventuellement transmettre le nom de la chaîne de télévision ou le titre du programme TV.  
Si vous avez sélectionné **Non**, le titre du programme n'apparaîtra que lorsque vous aurez appuyé sur la touche **i+**, et non simplement après avoir sélectionné une chaîne de télévision.

## Télétexte 2.5

Certains diffuseurs offrent la possibilité de profiter d'un nombre plus élevé de couleurs, de couleurs de fond différentes et d'images de meilleure qualité dans les pages Télétexte 2.5.

- 1 Sélectionnez **Télétexte 2.5**.
- 2 Appuyez sur le curseur droite pour sélectionner **Télétexte 2.5 Marche** pour profiter de cette option.
- 3 Appuyez à nouveau sur le curseur droite pour sélectionner **Télétexte 2.5 Arrêt** si vous préférez que la mise en pages du Télétexte soit plus neutre. La sélection faite vaut pour toutes les chaînes proposant le service Télétexte.  
*Remarque: quelques secondes peuvent s'avérer nécessaires avant que le Télétexte ne passe au niveau 2.5.*

## Introduire/Changer code

L'option Verrouillage (voir TV, Options, p. 13) permet de verrouiller des chaînes et ainsi d'empêcher de regarder certains programmes. Pour regarder les chaînes verrouillées, il est nécessaire de composer un code d'accès. L'élément de menu Changer code vous permet de créer ou de modifier un numéro d'identification personnel.

- 1 Sélectionnez **Intro./Changer code**.
- 2 Si aucun code n'a encore été créé, l'élément de menu indique Introduisez code. Si un code a déjà été composé, l'élément de menu indique Changer code. Toutes les combinaisons de chiffres de 0000 à 9999 sont valables.

## Important: vous avez oublié votre code !

- 1 Sélectionnez **Changez code** dans le menu Général et appuyez sur **OK**.
- 2 Appuyez sur le curseur de direction droite et composez le code déterminant 8-8-8-8.
- 3 Appuyez à nouveau sur le curseur et saisissez un nouveau code à quatre chiffres pour remplacer le code précédent.

## Son central

Pour améliorer la qualité de la reproduction sonore de votre TV vous pouvez connecter deux HP supplémentaires avant par un récepteur MultiCanaux surround. Voir Récepteur MultiCanaux surround, p. 19. S'il n'y a pas de HP avant extérieurs branchés, ne changez pas le préréglage d'usine, qui est: **Son central Arrêt**. Si un amplificateur extérieur avec HP avant est branché, sélectionnez alors: **Son central Marche**. Si vous avez fait cette sélection, le son central en mode surround est diffusé par chacun des trois HP intérieurs TV (gauche, centre et droit).

## Subwoofer

Afin de rendre les effets sonores les plus proches de la réalité vous devez connecter un subwoofer à votre téléviseur.

Voir Subwoofer, p. 20.

Le volume du subwoofer est contrôlé par le téléviseur. Pour plus de détails référez-vous au manuel d'utilisation de celui-ci.

## Compteur lampe / Lampe remplacée

La TV comprend une lampe qui devra être remplacée. Cent heures avant que la lampe n'atteigne la fin de sa vie, un message apparaîtra à l'écran pour vous signaler que la lampe approche de la fin de sa durée de vie estimée. De cette manière, vous pourrez la remplacer avant qu'elle ne soit épuisée. En ce qui concerne les instructions de remplacement de la lampe, voir Annexe Entretien de l'appareil, Remplacement de la lampe, p. 25.

Après avoir installé une nouvelle lampe dans le téléviseur, vous devez entrer dans la liste des valeurs nominales de la lampe et sélectionner le code alphabétique fourni avec la lampe. Il s'agira d'une lettre de A – Z. Cette lettre représente la durée de vie de la lampe. En introduisant le code, vous indiquez la durée de vie de la nouvelle lampe au compteur de durée de vie de la lampe.

L'étape suivante consiste à signaler au téléviseur que vous avez installé une nouvelle lampe au moyen du sujet de menu Lampe remplacée. Ce contrôle remet à zéro le compteur de durée de vie pour la nouvelle lampe et commence à suivre l'évolution de la durée de vie de la nouvelle lampe.

- 1 Sélectionnez **Compteur lampe**.
- 2 Appuyez sur le curseur de direction droite pour entrer dans la liste des valeurs nominales.
- 3 Sélectionnez la lettre fournie avec la nouvelle lampe avec le curseur de direction haut/bas.
- 4 Sélectionnez **Lampe remplacée**.
- 5 Appuyez sur la touche **OK** pour confirmer le remplacement de la lampe.

*Remarque : Un voyant orange clignotant sur le devant de votre téléviseur signifie que la lampe ne fonctionne plus et qu'elle doit être remplacée.*

## Source

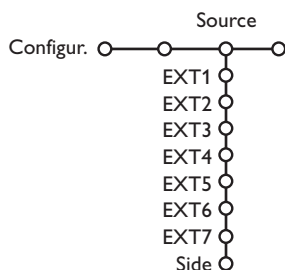

Ce menu vous permet de sélectionner le périphérique que vous avez branché à l'une des entrées externes.

- 1 Utilisez le curseur de direction droite pour entrer dans la liste de périphériques branchés à l'entrée sélectionnée.
- 2 Sélectionnez le périphérique à l'aide du curseur de direction haut/bas.

Lorsque vous avez sélectionné la source, p. ex. DVD, celle-ci sera automatiquement sélectionnée lorsque votre télécommande sera en mode DVD (voir p. 3) et lorsque vous appuierez sur la touche  de celle-ci.

## Décodeur

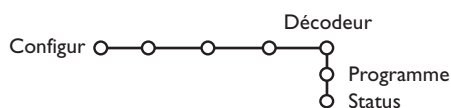

Si vous avez branché un décodeur, voir p. 18, vous pouvez réserver un ou plusieurs numéros de programme pour les chaînes utilisant un décodeur.

- 1 Sélectionnez **Décodeur** à l'aide du curseur droite.
- 2 Sélectionnez **Programme**.

- 3 Sélectionnez le numéro sous lequel vous avez mémorisé le programme provenant de votre décodeur.
- 4 Sélectionnez **Status**.
  - Sélectionnez l'entrée utilisée pour brancher votre décodeur: **Aucune, EXT1, EXT2**.
  - Sélectionnez **Aucune** si vous ne voulez pas que le programme sélectionné soit activé en tant que numéro de programme décodeur.

*Note: Sélectionnez **EXT2** si votre décodeur est connecté à votre magnétoscope EasyLink.*

## Démo

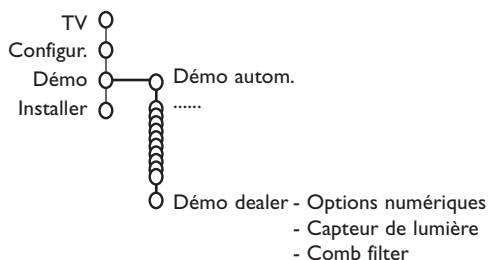

Le menu Démo permet au téléviseur de faire une démonstration de ses options, séparément ou en boucle continue.

Si vous avez sélectionné **Démon autom.**, la démonstration présentera automatiquement toutes les options de manière séquentielle, en boucle. Pour arrêter la démonstration automatique, appuyez sur l'une des touches du curseur. Si vous avez sélectionné l'une des options, la démonstration de cette option sera présentée une seule fois, et le menu Démo apparaîtra de nouveau.

*Remarque: le mode Démo dealer ne fait pas partie de la séquence automatique et ne peut être activé que séparément.*

## Menu TV

Appuyez sur la touche **MENU** de la télécommande pour appeler à l'écran le menu principal.

Appuyez sur la touche **[i+]** de la télécommande afin d'obtenir des informations concernant l'élément du menu sélectionné.

### Image

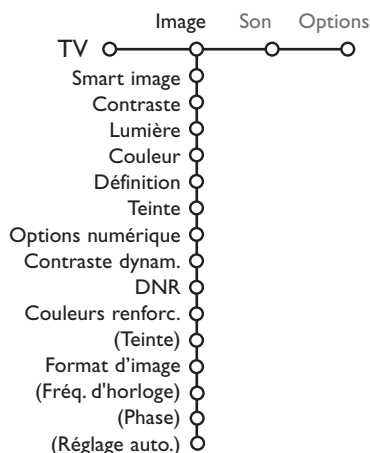

1 Utilisez le curseur de direction droite pour sélectionner **Image**.

2 A l'aide du curseur de direction haut/bas, sélectionnez les éléments de menu dans le menu Image.

3 Ajustez les réglages à l'aide du curseur de direction gauche/droite ou entrez dans la liste d'éléments de sous-menu à l'aide du curseur de direction droite. Sélectionnez un élément de sous-menu à l'aide du curseur haut/bas.

*Remarque: pour faire disparaître le fond du menu avant d'ajuster les réglages image, voir Configuration TV, Général p. 8.*

*Remarque : Options numériques, Contraste dynamique, DNR, Couleurs renforcées, Format d'image automatique ne sont pas disponibles avec des sources connectées aux entrées EXT4 - EXT7.*

### Options numériques

Pixel Plus est le paramètre idéal, il double la résolution horizontale et augmente le nombre de lignes de 33 %. Vous pouvez sélectionner Movie Plus dans le cas où vous seriez gêné par un effet de halo.

En fonction de vos propres préférences, il peut parfois être préférable de sélectionner 100 Hz Digital Scan (= 100 Hz + Digital Scan (réduction des papillotements trame et ligne).

### Smart image

Sélectionnez **Smart image** pour faire apparaître une liste de paramètres image définis, correspondant chacun à un des préréglages d'usine. **Préférentiel** se rapporte aux paramètres personnels pour l'image dans le menu image.

### Fréquence d'horloge

*(Uniquement disponible lorsqu'une source VGA est connectée.)*

Cette commande permet, si nécessaire, de régler les valeurs de la fréquence d'horloge afin de faire apparaître à l'écran du texte – principalement – dans une définition générale optimale. Pour procéder au réglage, utilisez le curseur gauche/droite.

### Phase

*(Uniquement disponible lorsqu'une source VGA est connectée.)*

Cette commande permet, si nécessaire, de régler la phase des pixels de l'image afin d'éviter les interférences. Pour procéder au réglage, utilisez le curseur gauche/droite.

### Réglage auto.

*(Uniquement disponible lorsqu'une source VGA est connectée.)*

Permet d'obtenir autant que possible une image en plein écran.

### Active Control

Le téléviseur mesure et corrige en temps réel tous les signaux qu'il réceptionne afin d'obtenir la meilleure image possible.

1 Appuyez sur la touche **[AC]** de la télécommande.

2 Le menu Active Control apparaît.

3 Utilisez le curseur de direction haut/bas pour sélectionner les valeurs Active Control **Arrêt**, **Minimum**, **Médium** (recommandé) ou **Maximum**.

4 Utilisez le curseur de direction droite pour sélectionner **INFO+**. Le menu Démo Active Control apparaît.

Les paramètres de l'image sont optimisés en continu et automatiquement, comme l'affichent les barres. Les éléments du menu ne peuvent pas être sélectionnés.

5 Appuyez à nouveau sur la touche **[AC]** pour mettre le menu Démo Active Control hors service.

6 Appuyez sur la touche **OK** pour mettre le menu Active Control hors service.



## Minuterie marche

- 1 Sélectionnez **Min. marche**.

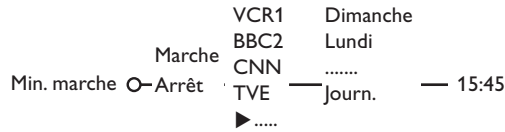

- 2 Sélectionnez **Marche** avec le curseur droite.
- 3 Appuyez à nouveau sur le curseur droite pour entrer dans la liste des programmes.
- 4 Sélectionnez la chaîne de télévision ou la source extérieure sur laquelle vous souhaitez que votre téléviseur se règle à l'heure et le jour de votre choix.
- 5 Appuyez à nouveau sur le curseur droite pour sélectionner un jour de la semaine ou **Journ.**.
- 6 Utilisez à nouveau le curseur de direction droite pour entrer l'heure ou entrez l'heure à l'aide des touches chiffrées ou du curseur haut/bas et appuyez sur **OK** pour activer.
- 7 Appuyez sur la touche **MENU** pour mettre hors service le menu.

Note: Pour vérifier vos réglages, appuyez sur **i+**.

## Verrouillage

- 1 Sélectionnez **Verrouillage**.



- 2 Utilisez le curseur de direction droite pour entrer dans le menu **Verrouillage**. Vous êtes alors invité à entrer votre code d'accès.  
*Remarque : Vous devez introduire votre code chaque fois que vous entrez dans le menu verrouillage.*

**Important: vous avez oublié votre code ! Voir p. 9.**

- 3 Sélectionnez un des éléments du menu:
  - **Verrouiller** si vous voulez verrouiller toutes les chaînes et sources externes.
  - **Verrouillage** et appuyez sur le curseur de direction droite. Les options Selon âge et Verrou catég. sont disponibles si le système NEXTVIEW est disponible.  
Sélectionnez:
    - **Verrou âge** si vous désirez verrouiller les programmes en fonction de l'âge, 2,4...16.
    - **Verrou après** si vous souhaitez verrouiller tous les programmes à partir d'une heure précise. Utilisez le curseur droite et entrez l'heure à l'aide du curseur haut/bas et droite. Appuyez sur la touche **OK** pour activer.
    - **Verrou progr.** si vous voulez verrouiller une chaîne ou une source externe déterminée;
    - **Verrou catég.** si vous désirez verrouiller des programmes en relation avec un thème déterminé: Films, Sports,.. Voir NEXTVIEW, p. 14.
  - Sélectionnez **Déverrouiller** pour déverrouiller toutes les chaînes et sources verrouillées.



NEXTVIEW est un guide électronique qui vous permet de consulter les programmes comme vous le feriez avec un journal ou un magazine TV. Vous pouvez trier les programmes par sujet (films, sport...), obtenir des informations détaillées et programmer votre magnétoscope s'il possède la fonction NEXTVIEWLink.

Remarque importante: **Le service NEXTVIEW n'est disponible que pour certains programmes et dans certains pays.** Quand le service NEXTVIEW n'est pas disponible, le Guide programme Télétexte apparaît à sa place. Celui-ci est basé sur l'information de programmes Télétexte (quand il est disponible) et offre la plupart des fonctions de NEXTVIEW. Remarque: La station est responsable du contenu de l'information.

### Mise en et hors service du NEXTVIEW/Guide Télétexte

Appuyez sur la touche de la télécommande pour mettre en ou hors service le NEXTVIEW/Guide Télétexte. Un menu apparaît avec le message **Attendez s.v.p.** Après quelques instants vous obtenez:

- une page NEXTVIEW, si la chaîne choisie diffuse ce service (le logo NEXTVIEW est affiché).
- une page télétexte, si la chaîne choisie ne diffuse pas NEXTVIEW,
- **Pas d'information disponible** s'affiche si ni NEXTVIEW ni télétexte ne sont transmis. Dans ce cas, choisissez une autre chaîne.

Remarque : appuyez deux fois sur la touche pour sortir du guide NEXTVIEW/Télétexte

### Sélection des chaînes par thème

Si les programmes repris dans NEXTVIEW ont des thèmes définis, il est possible de sélectionner des programmes TV au moyen de la touche P/P. Voir Configuration, menu Général, Smart surf p. 8.

### Affichage d'une page NEXTVIEW

L'information est définie par la chaîne qui transmet le service NEXTVIEW.

Voir également le menu Configuration, Général, Diffuseur NEXTVIEW, p. 8.

The screenshot shows a menu titled "Lun 05 Fév" with options for "Menu", "18.00", "Chaîne", and "Thème". Below this is a list of programs with their start times and channels:

Date	Programme	Heure	Chaîne
Mon 03			
Tue 04	BBC1	18.00	BBC News
Wed 05	BBC2	18.00	The Simpsons
Thu 06	CNN	18.00	World News
Fri 07	FR2	18.00	On a tout essayé!
Sat 08	CH5	18.15	Tomorrow Never Dies

Annotations in the image:

- palet**: points to the left navigation arrow.
- Guides NEXTVIEW**: points to the "Menu" option.
- Nom du programme et heure de diffusion**: points to the program name and time in the list.
- Ce logo est seulement affiché durant une transmission NEXTVIEW. L'absence de logo indique un affichage télétexte.**: points to the NEXTVIEW logo in the bottom left corner.
- touches fonction**: points to the bottom navigation buttons: Aperçu, Record, Prépr., Regard, Verr.

### Guides NEXTVIEW

- 1 Utilisez le curseur de direction gauche/droite pour choisir **Heure, Chaîne, Thème, la Date.**  
Le **Guide horaire** donne une vue générale de tous les titres des programmes disponibles durant l'espace de temps choisi. Le **Guide des chaînes** donne une vue générale de tous les programmes qui sont diffusés par une chaîne déterminée pendant une journée. Avec le **Guide des dates** vous pouvez choisir un jour spécifique. Le **Guide des thèmes** affiche une liste de tous les programmes à la date choisie qui correspondent avec la catégorie choisie. En parcourant le Guide Menu, la TV rassemble les critères de sélection pour afficher une liste de programmes selon vos critères de choix.
- 2 Appuyez sur la touche **OK** pour choisir le type de guide.
- 3 Amenez le palet vers le bas et à droite pour sélectionner les programmes.  
Si disponible, un résumé ou un commentaire sur le programme est affiché en bas de l'écran.
- 4 Utilisez le curseur de direction haut/bas pour faire défiler les programmes.



## Guide Télétexte

- 1 À l'aide des touches numériques, entrez le numéro de la page télétexte qui contient les informations sur les programmes de la chaîne en question.
- 2 Appuyez sur le curseur de direction droite pour déplacer le palet à travers la boule de sélection.
- 3 Utilisez le curseur haut/bas pour parcourir les différents programmes.

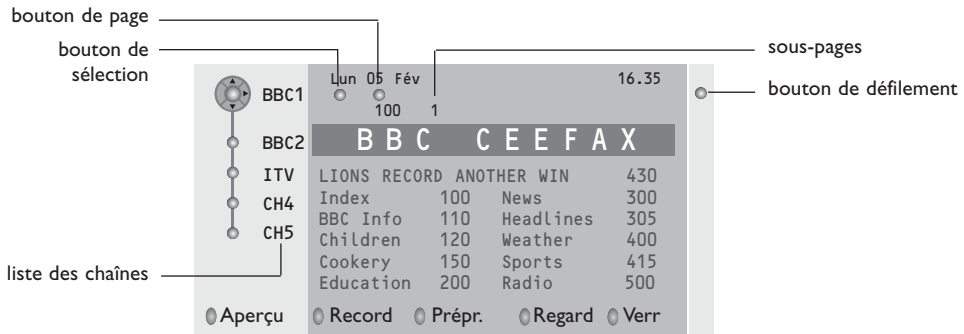

- Si le programme choisi contient un numéro de page avec un sous-code optionnel se référant à une page contenant plus d'information sur le programme, appuyez sur la touche **OK** pour afficher cette information. Appuyez de nouveau sur la touche **OK** pour retourner à la page du guide des programmes.
- Si la page du guide des progr. choisie remplit les conditions VPT,
  - il sera possible d'enregistrer, de rappeler, de regarder ou de verrouiller les programmes,
  - le téléviseur se souviendra du numéro de la dernière page télétexte sélectionnée sur cette chaîne contenant des informations du guide des programmes et indiquant quel programme commence à quelle heure. Chaque fois que vous appuyez sur la touche , la page du guide des programmes télétexte de la chaîne sélectionnée s'affichera.
- Si nécessaire, vous pouvez sélectionner le numéro de sous-page en déplaçant le curseur à la boule indiquant la page et en appuyant sur le curseur de direction droite.

*Remarque : Vous devez introduire le numéro de la page télétexte pour chaque chaîne. Vous pouvez également changer les chaînes en déplaçant le curseur de direction haut/bas dans la liste présente à la gauche de l'image.*

## Fonctions de base

Appuyez sur une des touches grise , rouge , verte , jaune  ou bleue  pour activer une fonction NEXTVIEW ou du Guide Télétexte. Les touches apparaissent en gris si la fonction n'est pas disponible.

**Aperçu**: ce menu donne une liste de programmes qui sont marqués comme rappels, ceux qui doivent être enregistrés et ceux qui sont verrouillés. Il est possible d'utiliser ce menu pour modifier ou effacer des programmes marqués.

**Record**: pour programmer l'enregistrement par le magnétoscope (s'il est équipé du système NEXTVIEWLink et s'il est branché sur l'entrée **EXT. 2**).

**Préprogrammation**: va allumer automatiquement la TV si elle est en mode de veille ou arrêter un programme en cours de diffusion pour émettre un message si la TV est allumée.

**Verrouiller**: pour verrouiller certains programmes afin d'éviter son enregistrement ou sa vision.

Pour les fonctions Enreg., Préprog. ou Verrouiller, vous voyez apparaître un petit menu, dans lequel vous pouvez choisir l'intervalle (1 fois, Journ. ou Hebdo.) ou effacer un réglage effectué préalablement concernant un enregistrement, une préprogrammation ou un verrouillage. L'intervalle est réglé par défaut sur 1 fois. Pour confirmer la fréquence, appuyez sur la touche **OK**.

**Regarder**: pour regarder le programme choisi et actuellement diffusé.

## Réception et mise à jour des informations NEXTVIEW

Votre téléviseur reçoit et met à jour les informations NEXTVIEW lorsque vous regardez la chaîne de télévision correspondant au diffuseur NEXTVIEW sélectionné, voir menu Configuration p. 8, ou lorsque le téléviseur est en position de veille.

Les nouvelles informations seront réceptionnées en une fois pendant la nuit.

*Remarque : il peut être nécessaire de mettre votre téléviseur en position de veille lorsque toutes les informations NEXTVIEW sont périmées, par exemple lorsque vous revenez de vacances.*

## Télétexte

Certaines chaînes de télévision transmettent des informations au moyen d'un système télétexte. Cette TV a 1200 pages de mémoire qui vont mémoriser la plupart des pages et des sous-pages diffusées pour réduire le délai d'attente. Après chaque modification de programme, la mémoire est rafraîchie.

### Mise en et hors service du télétexte

Appuyez sur  pour mettre en service le télétexte.

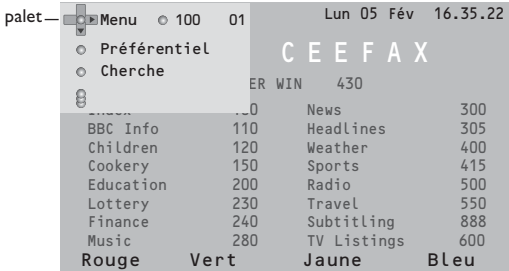



### Sélection d'une page de télétexte

- Introduisez le numéro de page désirée avec les touches chiffrées ou avec la touche **-P+**.
- Choisissez le sujet souhaité à l'aide des touches colorées correspondant aux options en bas de l'écran.

### Sélection de l'Image/Télétexte

Choisissez une chaîne de TV qui diffuse le télétexte. Appuyez la touche .

L'écran est diffusé en 2 parties: le côté gauche pour l'image principale/normale, le côté droit pour la diffusion du télétexte par la chaîne TV sélectionnée. Appuyez sur la touche  ou  pour revenir au télétexte plein écran.

Quand vous utilisez la touche , la TV va afficher la dernière utilisation de télétexte.

### Sélection de la page précédente

Appuyez sur la touche **P/P**.

Remarque: possible uniquement quand les pages télétexte sont actives, et pas quand le menu Télétexte est affiché.

### Sélection de l'index du système télétexte

Appuyez sur la touche grise  pour faire apparaître l'index (en général p. 100).

### Uniquement pour les diffuseurs utilisant les systèmes télétexte T.O.P

Appuyez . Un aperçu T.O.P des divers sujets apparaît. Sélectionnez avec le curseur haut/bas, gauche/droite le sujet souhaité et appuyez sur la touche **OK**. Toutes les chaînes de télévision ne transmettent pas le télétexte T.O.P.

### Sélection des sous-pages

Quand un numéro de page choisi contient plusieurs sous-pages, une sous-page apparaît à l'écran.

Utilisez le curseur de direction droite pour mettre en évidence le numéro la sous-page. Utilisez le curseur de direction haut/bas pour choisir la sous-page suivante ou précédente ou introduisez le numéro de la sous-page à l'aide des touches numériques.

### Fonctions télétexte spéciales

#### Arrêt

Appuyez sur  pour arrêter la rotation automatique des sous-pages ou pour arrêter le compteur de page si vous avez introduit un mauvais numéro ou si la page n'est pas disponible. Introduisez ensuite un autre numéro de présélection.

### Hypertexte

Grâce à la fonction Hypertexte, vous pouvez sélectionner et chercher tout mot ou numéro dans la page Télétexte actuelle.

- 1 Assurez-vous que vous n'êtes pas dans le menu Télétexte et que le palet se trouve dans le coin supérieur gauche de l'écran.
- 2 Appuyez sur la touche de direction bas du curseur pour mettre en évidence le premier mot ou numéro de la page.
- 3 Utilisez le curseur de direction haut/bas, gauche/droite pour sélectionner le mot ou le numéro que vous souhaitez chercher.
- 4 Appuyez sur la touche **OK** pour confirmer. Un message apparaît en bas de l'écran pour indiquer que la recherche est en cours ou que le mot ou la page n'est pas trouvé.
- 5 Utilisez le curseur de direction haut pour sortir de l'hypertexte.

## Menu Télétexte

(Uniquement en mode télétexte plein écran.)

- 1 Appuyez sur la touche **MENU** pour activer le menu.
- 2 Utilisez le curseur de direction haut/bas pour sélectionner les éléments du menu.

### Préférentiel

Cette liste contient jusqu'à huit pages Télétexte préférentielles. Seules les pages de la chaîne actuelle peuvent être sélectionnées.

- 1 Utilisez le curseur de direction droite pour ajouter la page actuelle à la liste ou pour sélectionner une des pages préférentielles de cette dernière.
- 2 Appuyez sur la touche **OK** ou sur le curseur de direction droite pour procéder à un ajout.
- 3 Utilisez le curseur de direction gauche pour revenir au menu Télétexte.

### Chercher

Sélectionner un mot

A l'aide du clavier à l'écran, vous pouvez entrer un mot que vous souhaitez chercher dans les pages Télétexte. L'utilisation de majuscules ou de minuscules n'a pas d'importance.

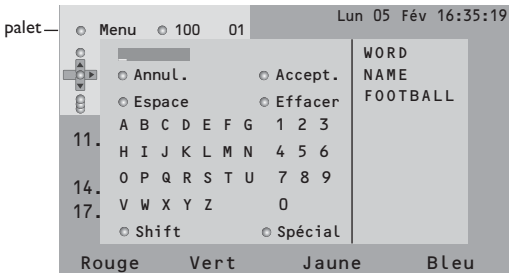

- 1 Appuyez sur le curseur de direction droite pour entrer dans le clavier.
- 2 Utilisez le curseur de direction gauche/droite et haut/bas pour sélectionner les caractères, les mots ou les fonctions.
- 3 Appuyez sur la touche **OK** pour confirmer chaque caractère sélectionné.
- 4 Sélectionnez **Annul.** pour annuler le mot sélectionné, **Espace** pour entrer une espace, **Effacer** pour effacer le dernier caractère sélectionné, **Shift** pour afficher les caractères en majuscule ou en minuscule du clavier et **Spécial** pour afficher les caractères spéciaux du clavier et appuyez sur la touche **OK**.
- 5 Appuyez plusieurs fois sur le curseur de direction gauche pour revenir au menu Télétexte.

Recherche d'un mot

- 1 Entrez le mot à l'écran ou sélectionnez un mot dans l'historique à droite et appuyez sur **OK**.
- 2 Sélectionnez **Accept.** et appuyez à nouveau sur **OK**. Le message **Recherche** apparaît à l'écran. Lorsqu'il a été trouvé, le mot est mis en évidence dans la page Télétexte.
- 3 Pour poursuivre la recherche, appuyez deux fois sur la touche **OK**. Lorsque le mot n'est pas trouvé, un message apparaît à l'écran.
- 4 Pour chercher un nouveau mot, sélectionnez **Clavier** et appuyez sur **OK**.
- 5 Sélectionnez le nouveau mot.

### Informations cachées

Affiche/dissimule les informations cachées d'une page, telles que les solutions des devinettes et des mots croisés. Appuyez sur la touche **OK** pour activer cette fonction. Appuyez à nouveau sur **OK** pour revenir au menu Télétexte.

### Passage en revue des sous-pages

Passé automatiquement en revue les sous-pages. Appuyez sur la touche **OK** pour activer et désactiver cette fonction.

### Page programmée

Permet d'afficher une page spécifique à une heure précise.

- 1 Utilisez le curseur de direction droite pour sélectionner **Oui** ou **Non**.
- 2 Entrez l'heure et le numéro de page à l'aide des touches du curseur ou des touches numériques.

Remarque: il n'est pas nécessaire que le Télétexte reste activé. Il n'est pas possible d'afficher une page programmée si le téléviseur est en mode de veille.

### Langage

Si les caractères affichés à l'écran ne correspondent pas aux caractères utilisés par l'émetteur de télétexte, cette fonction vous permet de changer le groupe de langues. Sélectionnez **Groupe 1** ou **2** à l'aide des touches de direction gauche/droite du curseur.

Appuyez sur la touche **MENU** pour quitter le Menu Télétexte.

### Sélection des Sous-titres

Les chaînes TV avec télétexte transmettent souvent certains programmes avec sous-titrage. Vous pouvez mémoriser une page de sous-titrage pour chaque chaîne de télévision.

Activez le télétexte et sélectionnez la page sous-titre appropriée. Désactivez le télétexte. Maintenant la page sous-titre est mémorisée pour la chaîne sélectionnée.

## Branchement des périphériques

Vous pouvez brancher une large gamme d'appareils électroniques sur votre téléviseur. Les diagrammes de connexion suivants vous décrivent le mode de connexion.

Remarque: **EXT.1** fonctionne avec CVBS et RVB, **EXT.2** avec CVBS, RVB et Y/C, **EXT.3** avec CVBS et Y/C, **EXT.4** et **EXT.5** fonctionnent avec Y Pb Pr, 1080i, 576p et 480p, **EXT.6** avec RVB+HV. **EXT.7** est un connecteur DVI qui autorise la transmission codée de données numériques non comprimées et qui travaille uniquement avec la vidéo numérique DVI TMDS.

Il est préférable de brancher les périphériques en RVB sur les entrées **EXT.1** ou **2**, ce format offrant les meilleures performances.

Si votre magnétoscope est pourvu de la fonction EasyLink, il faut le connecter à **EXT.2** pour bénéficier des fonctionnalités EasyLink.

### Enregistreur (VCR-DVD+RW)

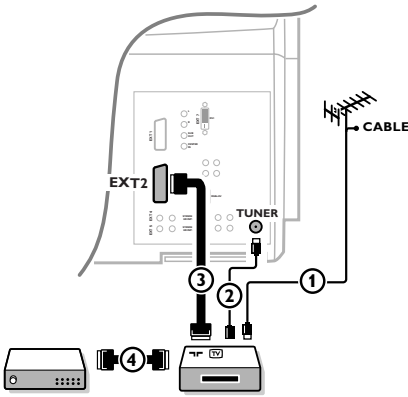

Branchez les câbles d'antenne ①, ②, pour obtenir une meilleure qualité d'image, le câble péritel ③ tel qu'indiqué. Si votre magnétoscope ne dispose pas d'une prise péritel, la seule connexion possible se fait via le câble d'antenne. Pour cela, vous devrez régler votre magnétoscope sur le signal test, et lui donner le numéro de programme 0 ou enregistrer le signal test sous un numéro de programme compris entre 90 et 99, voir Installation Manuelle, p. 6. Consultez le manuel de votre enregistreur.

### Décodeur et Enregistreur

Branchez un câble péritel ④ sur la prise péritel de votre décodeur et sur la prise péritel spéciale de votre enregistreur. Consultez également le manuel de votre enregistreur. Voir également Décodeur, p. 10.

Vous pouvez également brancher votre décodeur directement à **EXT.1** ou **2** avec un câble péritel.

### Autres appareils périphériques (récepteur satellite, décodeur, DVD, jeux, etc.)

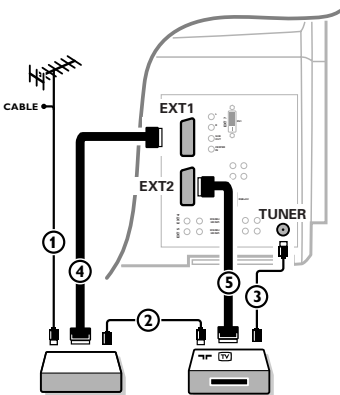

- ① Branchez les câbles d'antenne ①, ② et ③ tel qu'indiqué (uniquement si votre périphérique dispose d'une entrée/sortie pour antennes TV). Branchez votre équipement avec un câble péritel ④ ou ⑤ à l'un des prises péritel **EXT.1, 2** ou **3** afin d'obtenir une meilleure qualité d'image.
- ② Cherchez le canal RF de votre périphérique tout comme pour un enregistreur.
- ③ Opérez une sélection dans Configuration, Menu Source, p. 10. *En connectant un enregistreur à **EXT.1**, vous ne pouvez enregistrer que le programme de votre téléviseur. **EXT.2** vous permet d'enregistrer à partir de votre téléviseur ou d'un autre appareil branché.*

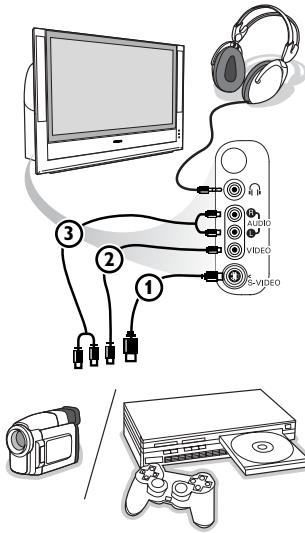

## Connexions latérales



### Caméra, Caméscope ou Jeu

- 1 Branchez votre caméra, caméscope ou jeu comme indiqué.
- 2 Branchez la **VIDEO** ② et **AUDIO L** ③ pour un appareil mono, et également sur **AUDIO R** ③ pour un appareil stéréo. Vous obtiendrez la qualité S-VHS avec un caméscope S-VHS en branchant les câbles S-VHS sur **S-VIDEO** ① et sur **AUDIO** ③. Attention: Ne pas brancher les câbles ① et ② en même temps. Cela peut produire des distorsions dans l'image !  
Les connexions latérales permettent un déplacement vertical de la zone de vision grâce au curseur de direction haut/bas. Le déplacement gauche et droit est également possible avec le curseur de direction gauche/droite lorsque l'entrée est étiquetée **Jeu** dans le menu **Configuration, Source**.

### Casque

- 1 Insérez la fiche dans la prise du casque  comme indiqué.
- 2 Appuyez sur  sur la télécommande pour mettre hors service les HP de votre téléviseur.  
La prise du casque est du type jack 3.5 mm, l'impédance est de 8 à 4000 Ohm.  
Choisissez **Volume du casque** dans le menu son, afin de régler le volume du casque.

## Récepteur MultiCanaux surround

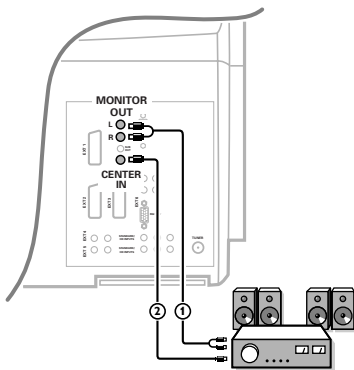

- 1 Connectez les câbles audio au récepteur MultiCanaux surround et aux sorties **MONITOR OUT L** et **R** en bas de votre TV ①.
- 2 Si vous voulez que les HP de votre téléviseur fassent fonction de HP central, connectez également un câble audio au récepteur multicanaux Surround et au prise **CENTRE IN** à l'arrière de votre téléviseur ②.
- 3 Sélectionnez **Son Central Oui** dans le menu Configuration, Général. Voir p. 9.

Les HP du moniteur diffusent à présent le son central, tandis que les HP connectés au récepteur audio diffusent le son Surround. Le volume doit être contrôlé au moyen du récepteur MultiCanaux Surround.

Remarque: aucun son ne sera diffusé si une chaîne de télévision ou une source externe est bloquée via le menu Verrouillage (voir p. 13).

---

## Récepteur Cinema Link surround

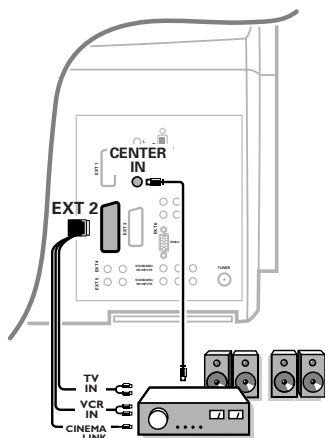

Si vous disposez d'une combinaison Cinema Link (récepteur audio Cinema Link et/ou VCR Cinema Link et/ou lecteur/enregistreur DVD), consultez le manuel d'instruction séparé Cinema Link.

---

## Subwoofer

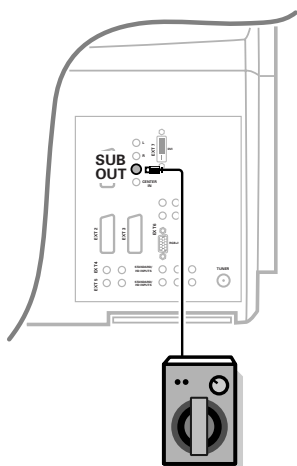

Afin de rendre les effets sonores les plus proches de la réalité vous devez connecter un subwoofer à votre téléviseur.

Branchez le câble audio au connecteur **SUB OUT** de votre TV et au connecteur **SUBWOOFER IN** de votre subwoofer. Le volume du subwoofer est contrôlé par le téléviseur.

Sélectionnez **Subwoofer Oui** dans le menu Configuration, Général, p. 9. Pour plus de détails référez-vous au manuel d'utilisation de celui-ci.

## Connecteurs de sortie pour signal vidéo composant (EXT 4 / EXT 5)

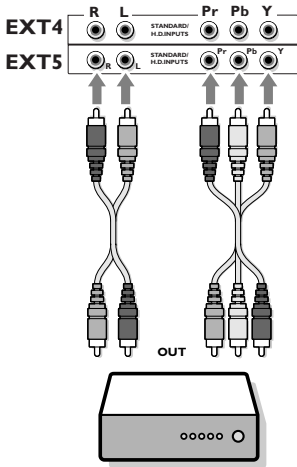

Lorsque vous possédez un appareil numérique avec une sortie 480p, 576p ou 1080i (par ex. une Set Top Box numérique, une console de jeux vidéo ou un lecteur DVD à balayage progressif), branchez-le à l'entrée **EXT 4** ou **EXT 5** vidéo 2Fh.

- 1 Branchez l'appareil avec une sortie **2Fh Y Pb Pr** aux connecteurs **Y Pb Pr** et aux connecteurs audio **L** et **R** de l'**EXT 4** ou **EXT 5**. Voir également le manuel de votre appareil haute définition.
- 2 Faites une sélection dans le menu **Configuration, Source**, p. 10. La TV est ensuite reliée à la source d'entrée **EXT 4** ou **5** pour visionner les programmes à partir de l'équipement branché.

*Remarque : Ce téléviseur est conçu pour accepter les signaux standard haute définition 1080i, 480p et 576p conformément au standard EIA770.3 de l'Electronic Industries Association. Il est possible que les appareils numériques provenant de fabricants différents aient d'autres standards de sortie, ce qui peut engendrer des difficultés pour l'affichage correct à l'écran de la TV.*

**Avertissement :** au cas où vous remarquez un défilement des images, de mauvaises couleurs ou pas de couleur du tout, pas d'image, ou même plusieurs de ces défauts sur votre écran, vérifiez que les connexions soient correctes ou éloignez votre appareil numérique de votre TV.

*Remarque : EXT 4 et EXT 5 permettent un déplacement horizontal et vertical de l'image au moyen du curseur de direction gauche/droite, haut/bas.*

## Raccordez votre ordinateur (EXT 6 - RGB+HV)

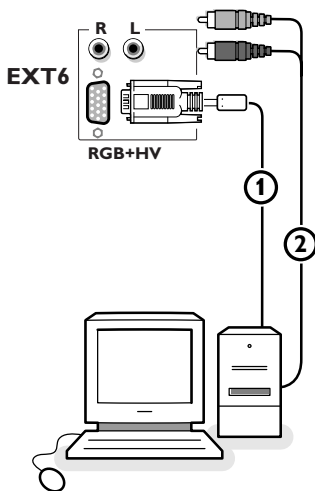

- 1 Connectez par un câble VGA ① la carte vidéo de votre ordinateur avec la prise **RGB+HV (EXT. 6)** à l'arrière du TV. Serrez les vis de fixation de chaque prise.
- 2 Dans le cas d'un ordinateur multimédia, connectez le câble audio ② entre la sortie audio de votre PC et les entrées **EXT.6 AUDIO R** (droite) et **AUDIO L** (gauche) à l'arrière du TV.

L'entrée **RGB+HV** permet l'affichage des modes suivants:

Standard	Résolution	Taux de rafraîchissement
VGA	640 x 480	60 Hz
	640 x 400	70, 85 Hz
	640 x 350	70 Hz
	720 x 350	70 Hz
SVGA	800 x 600	60 Hz
XGA	1024 x 768	60 Hz
SXGA	1280 x 1024	60 Hz

*Remarque : Utilisez si possible le mode XGA 1024x768@60 Hz pour obtenir la meilleure qualité d'image possible.*

## Brancher un récepteur satellite HD (EXT 7 - DVI)

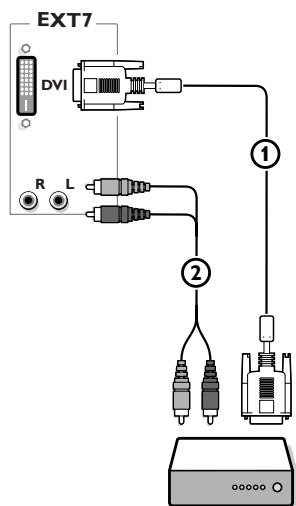

Le connecteur DVI permet la transmission codée de données numériques non comprimées. Ce connecteur ne fonctionne qu'avec le vidéo numérique DVI TMDS (Transmission Minimized Differential Signalling).

Remarque : le connecteur DVI ne convient pas aux connexions informatiques.

- 1 Reliez la sortie numérique DVI de votre récepteur satellite HD au connecteur **DVI (EXT 7)**.
- 2 Reliez les câbles audio aux connecteurs de votre récepteur satellite et aux connecteurs correspondants **EXT 7 audio L et R** situés à l'arrière du téléviseur. Voir également le manuel de votre récepteur satellite HD.
- 3 Faites une sélection dans le menu **Configuration, Source**, p. 10. La TV est ensuite reliée à la source d'entrée **EXT 7** pour visionner les programmes à partir du récepteur satellite HD.

## Pour sélectionner les périphériques

Appuyez plusieurs fois sur la touche de la télécommande afin de sélectionner **EXT1, EXT2, EXT3, EXT4, EXT5, EXT6, EXT7** ou **SIDE**, l'entrée sur laquelle vous avez branché votre appareil.

Remarque: la plupart des périphériques (décodeur, enregistreur) gèrent d'eux-mêmes la connexion.

## Enregistreur ou DVD avec EasyLink

L'enregistreur (VCR ou DVD+RW) ou le DVD peut être activé en passant par le menu **Enregist.** ou **DVD** sur l'écran.

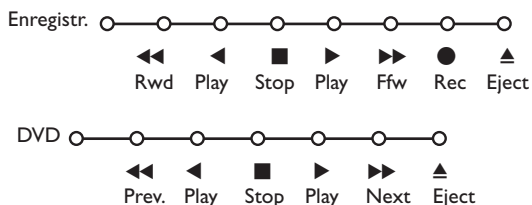

- 1 Appuyez sur la touche **MENU** sur la télécommande.
- 2 Choisissez le menu **Enregistreur** ou **DVD** avec le curseur de direction haut/bas.
- 3 Utilisez le curseur gauche/droite, haut/bas pour choisir une des fonctions de l'enregistreur ou du DVD.

La touche pour enregistrement peut être commandée dans le mode TV.

Si votre magnétoscope EasyLink dispose de la fonction système veille, et après appui de 3 secondes sur la touche , téléviseur et magnétoscope passent en veille.



## Touches pour les appareils A/V



Cette télécommande peut commander les appareils suivants: TV, VCR, DVD, SAT (RC5), AMP (+TUNER), CD.

Appuyer sur la touche **Select** pour commander n'importe quel périphérique indiqué dans l'affichage. A chaque pression sur la touche **Select** un autre appareil est sélectionné. La répétition doit être effectuée dans les 2 secondes, l'indicateur clignotera lentement pour indiquer l'appareil sélectionné.

Appuyez sur l'une des touches de la télécommande pour commander le périphérique. Pour revenir au mode TV, appuyez sur **Select** pendant que l'indicateur clignote. Si aucune touche n'est enfoncée dans les 60 secondes, la télécommande se remet en mode TV.

*Note: Lorsque la touche **Select** est tenue pressée plus de 2 secondes, le code RC5/RC6 est transmis.*

- |   |  |                      |  |
|---|--|----------------------|--|
| ⏻ | pour passer en position de veille  | <b>MENU</b>          | pour activer/désactiver le menu  |
| ⏸ | pause ( <b>VCR, DVD, CD</b> )  | <b>-P+</b>           | pour sélectionner un chapitre, une chaîne, une bande   |
| ● | pour enregistrer;  | 0 à 9                | entrée d'un chiffre,   |
| ⏮ | pour rebobiner ( <b>VCR, CD</b> );<br>recherche arrière ( <b>DVD, AMP</b> )  | <b>P+P</b>           | contenu de la cassette ( <b>VCR</b> ),<br>choisir un chapitre <b>DVD</b> , choisir<br>une fréquence ( <b>AMP</b> ) |
| ■ | pour arrêter;  | ⏻                    | timer du magnétoscope  |
| ▶ | pour le mode lecture;  | ⏮                    | surround marche/arrêt<br>( <b>AMP, CD</b> )  |
| ⏭ | avance rapide ( <b>VCR, CD</b> );<br>recherche avant (dvd, <b>AMP</b> )  | curseur haut/bas     | pour choisir le disque suivant ou<br>précédent ( <b>CD</b> )   |
| 📖 | pour choisir la langue des sous-<br>titres ( <b>DVD</b> );<br>actualités RDS /TA ( <b>AMP</b> );<br>mélanger ( <b>CD</b> ) | curseur gauche/droit | pour choisir la bande précédente<br>ou suivante ( <b>CD</b> )<br>recherche avant/arrière ( <b>AMP</b> )            |
| ☰ | pour choisir un titre <b>DVD</b> ;<br>afficher RDS ( <b>AMP</b> )<br>info à l'écran ( <b>CD</b> )                          |                      |  |
| ℹ | afficher information   |                      |  |

En supplément, les fonctions DVD, SAT et CD peuvent être reprogrammées pour commander un DVD-R, SAT (RC6) ou CD-R à la place.

- ① Presser répétitivement la touche **Select** jusqu'à ce qu'aucune LED ne soit allumée.
- ② Pour programmer
  - le **DVD-R**, presser la touche **OK** en même temps que la touche 2.
  - le **SAT (RC6)**, presser la touche **OK** en même temps que la touche 4.
  - le **CD-R**, presser la touche **OK** en même temps que la touche 6.

A présent, lorsque la fonction correspondante est sélectionnée (**DVD, SAT, CD**), la télécommande commandera votre DVD-R, SAT (RC6) ou CD-R.

*Remarque : Pour revenir à la configuration par défaut, on peut soit retirer les piles durant quelques minutes, soit presser simultanément la touche **OK** + 1 (DVD), **OK** + 3 (SAT-RC5) ou **OK** + 5 (CD).*

## Enregistrer avec un enregistreur par EasyLink

En mode TV, vous pouvez faire démarrer un enregistrement immédiat de l'émission qui est diffusée à l'écran. Appuyez sur la touche ● enregistrement de la télécommande pendant deux secondes au minimum.

*Note: Changer les programmes TV ne perturbe pas l'enregistrement !  
Durant l'enregistrement d'un programme TV à partir d'un périphérique connecté à **EXT. 1, EXT. 3, EXT. 4, EXT. 5, EXT. 7** ou **SIDE**, vous ne devez pas changer de programme.*

### Nettoyage et remplacement des filtres

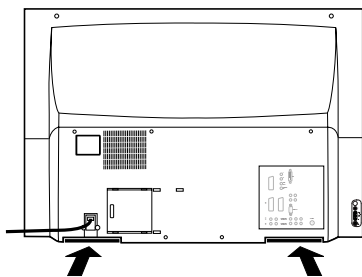

Votre téléviseur possède deux filtres à air qui couvrent les entrées d'air en bas de l'appareil. Il est très important d'assurer que l'air puisse passer à travers les entrées. Gardez un espace de 10 à 15 cm derrière la TV pour que l'air passe à travers les trous arrière.

Les filtres doivent être nettoyés et remplacés après un certain temps.

Nettoyez les filtres avec un aspirateur. Ne les lavez pas à l'eau. Remplacez les filtres si l'aspirateur ne les nettoie pas suffisamment. (Le numéro de pièce du filtre pour la TV Philips est 3135 037 51810).

Si les filtres à air deviennent sales, se bouchent ou se bloquent, la température de l'appareil augmentera. Si la chaleur devient trop élevée à cause d'un blocage, un capteur le détectera et un message d'avertissement apparaîtra à l'écran. Vérifiez si les entrées d'air sont bouchés. Ce message réapparaîtra toutes les 15 minutes tant que la température est trop élevée.

Si la température reste trop élevée pendant 1 minute, un message d'avertissement vous signalera que la TV s'éteindra. La TV entrera en mode Veille. La TV est éteint.

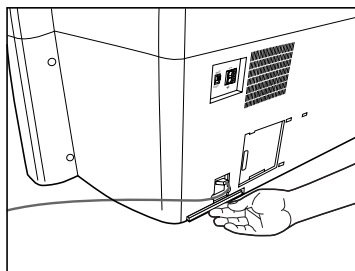

- 1 Placez vos doigts sous l'un des trous des filtres situés à gauche ou à droite en bas à l'arrière du téléviseur.
- 2 Attrapez le filtre et enlevez-le délicatement.
- 3 Examinez le filtre pour voir s'il y a de la poussière ou une autre contamination. S'il est sale, nettoyez-le. Remplacez le filtre si nécessaire.

**Avertissement:** N'allumez PAS la TV sans filtres. Cela endommagera le téléviseur.

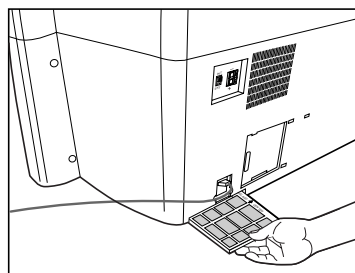

- 4 Tournez le filtre de manière à ce que la flèche soit dirigée vers le centre de la TV. Alignez les bords du filtre avec le trou, puis faites-le glisser doucement jusque dans le trou. Vous entendrez un clic lorsque le filtre atteint la position correcte.

## Remplacement de la lampe

Votre TV utilise une lampe ayant une durée de vie limitée pour illuminer l'image. Un compteur de durée de vie présent dans le téléviseur enregistre la durée de fonctionnement de la lampe. Cent heures avant que la lampe n'atteigne la fin de sa vie, un message d'avertissement apparaîtra à l'écran. Il réapparaîtra chaque fois que la TV est allumée jusqu'à ce que la lampe soit remplacée.

(Le numéro de pièce de la lampe de remplacement de la TV Philips est 3122 438 71310).

Remarques:

- Le voyant orange du mode Veille actif clignotera lorsque la lampe sera épuisée ou aura atteint la fin de sa durée de vie et devra être remplacée.
- Après avoir installé une nouvelle lampe, vous devez entrer la liste des valeurs nominales de la lampe dans le menu Configuration, Général, voir p. 9.

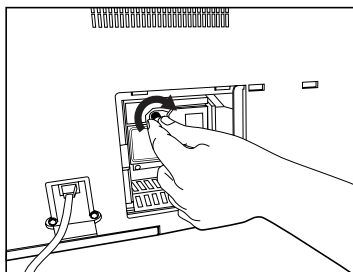
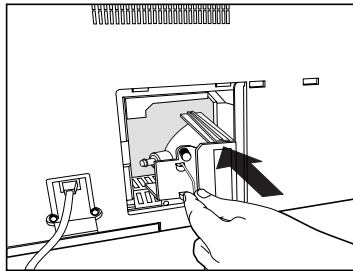
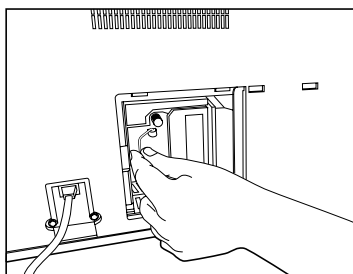
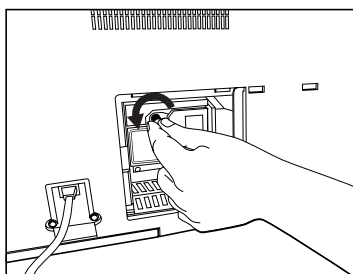
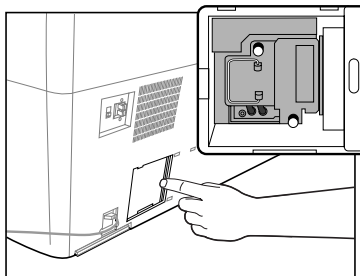

- 1 Éteignez et débranchez le téléviseur.
- 2 Faites glisser doucement la porte d'accès à la lampe située à l'arrière de la TV (à côté du câble d'alimentation) tout à fait vers la droite pour ouvrir.  
*Attention : la lampe devient extrêmement chaude. Laissez-la refroidir avant de l'enlever.*
- 3 Dévissez les vis.
- 4 Levez la poignée. Saisissez-la, puis tirez légèrement vers le bas pour l'enlever.  
*Avertissement : Débarrassez-vous de la lampe conformément aux réglementations locales.*
- 5 Attention : Lorsque vous placez la nouvelle lampe, évitez de toucher l'enveloppe de verre. Cela pourrait réduire la durée de vie de la lampe.  
Glissez la nouvelle lampe à sa place. Alignez la rainure au-dessus de l'enveloppe de la nouvelle lampe avec la rainure correspondante à l'intérieur de la TV.
- 6 Resserrez les vis dans le sens des aiguilles d'une montre en vissant à la main.
- 7 Réfermez la porte d'accès à la lampe en la glissant.  
*Remarque : la porte doit être complètement fermée. Sinon, la TV ne fonctionnera pas.*
- 8 Remettez la liste des valeurs nominales de la lampe à zéro et confirmez le remplacement de la lampe. Voir menu Configuration, Général, p. 9.

---

## Nettoyage de la TV

### AVERTISSEMENT

Afin d'éviter tout risque d'électrocution, veillez à ce que la TV soit débranchée de la prise électrique avant de la nettoyer.

### Nettoyage du téléviseur

- Prenez régulièrement les poussières du téléviseur avec une loque sèche, non grattante.
- Essuyez doucement les surfaces avec un chiffon doux et propre. Même si les surfaces sont vraiment sales, n'appliquez pas de détergent directement dessus. Trempez le chiffon dans une solution d'eau froide et propre avec un savon ou un détergent doux. Tordez le chiffon et passez-le sur les surfaces du téléviseur. Ensuite, utilisez un chiffon propre et sec pour sécher les surfaces frottées.
- De temps à autre, passez l'aspirateur sur les trous de ventilation situés à l'arrière de l'appareil.
- N'utilisez jamais de diluants, sprays insecticides, ou d'autres substances chimiques sur ou près du téléviseur, car elles pourraient causer des dommages irréparables au vernis.
- La télévision contient des éléments en plastique. N'utilisez **PAS** d'essence, de diluant, ou d'autres substances chimiques pour nettoyer. N'utilisez **PAS** d'insecticides ou d'autres substances chimiques à proximité. **NE** laissez **PAS** de caoutchouc ou de produits en vinyle toucher la TV pendant une période assez longue.

### Nettoyage de l'écran

- Essuyez l'écran avec un chiffon propre imbibé d'eau. Des kits de nettoyage pour écrans avec des produits antistatiques sont disponibles.

Lorsque vous nettoyez l'écran, veillez à ne pas griffer ou endommager la surface de l'écran. Évitez de porter des bijoux ou d'utiliser un produit abrasif.

## Conseils

<b>Le voyant orange clignote</b>	La lampe de la TV est usée, hors d'usage ou elle a expiré et doit être remplacée.
<b>Mauvaise image</b>	<ul style="list-style-type: none"> <li>• Avez-vous choisi le bon système de télévision dans le menu d'installation manuelle ?</li> <li>• Votre téléviseur et/ou votre antenne interne se trouvent-ils trop près des HPs, d'une installation audio sans prise de terre, de tubes néon, etc.?</li> <li>• La proximité de montagnes ou de hauts immeubles peut être à l'origine d'images dédoublées ou d'ombres. Parfois, on obtient une meilleure qualité d'image en changeant la direction de l'antenne externe.</li> <li>• Est-ce que l'image ou le télétexte est méconnaissable? Vérifiez si vous avez introduit la fréquence correcte. Voir Installation, p. 6.</li> <li>• La luminosité la définition et le contraste sont-ils déréglés? Sélectionnez Préréglages d'usine dans le menu Configuration, Général, p. 9.</li> <li>• Une mauvaise qualité d'image est parfois possible quand une caméra S-VHS, raccordée à droite de l'appareil, fonctionne alors qu'un autre appareil est branché à l'une des connecteurs. Dans ce cas, mettez un des appareils hors service.</li> </ul>
<b>Distorsion numérique</b>	La mauvaise qualité de certains équipements numériques peut engendrer une distorsion de l'image numérique. Dans ce cas, sélectionnez le préréglage Doux dans le menu Image, Smart image, sans changer les réglages manuellement.
<b>Absence d'image</b>	<ul style="list-style-type: none"> <li>• L'antenne est-elle correctement raccordée?</li> <li>• Les fiches sont-elles fermement enfoncées dans la prise d'antenne?</li> <li>• Le câble d'antenne est-il en bon état et muni des fiches adéquates?</li> </ul>
<b>Absence de son</b>	<ul style="list-style-type: none"> <li>• Aucune des chaînes ne diffuse du son? Vérifiez si le volume n'est pas réglé sur sa position minimum.</li> <li>• Le son est-il interrompu lorsque vous appuyez sur la touche ?</li> </ul>
<b>Pas de son surround</b>	<ul style="list-style-type: none"> <li>• La chaîne ne diffuse peut-être pas un son surround de bonne qualité.</li> <li>• Les HP arrière ou centraux ne diffusent aucun son? Sélectionnez un mode surround adapté au signal sonore transmis ou ajustez le volume ou vérifiez si l'émetteur FM est correctement raccordée. Voir Modes Surround, p. 12.</li> </ul>
<b>Vous ne trouvez pas de solution à votre problème d'image ou de son?</b>	Mettez votre téléviseur hors service. Remettez-le en service. N'essayez jamais de réparer vous-même une panne de téléviseur. Consultez votre revendeur ou un technicien?
<b>Menu</b>	Vous n'avez pas choisi le menu que vous vouliez? Appuyez une nouvelle fois sur la touche <b>MENU</b> pour sortir du menu.
<b>NEXTVIEW</b>	<p><b>Pas d'info NEXTVIEW</b> Voir Recherche et mis à jour de l'information NEXTVIEW, p. 15.</p> <p><b>Heure affichée inexacte:</b> La chaîne sur le programme 1 ne transmet pas le groupe date/heure local correctement. Voir Modifier n° de programme dans le menu installation pour installer une autre chaîne sur le programme 1.</p>
<b>Télécommande</b>	<ul style="list-style-type: none"> <li>• Si votre TV ne répond plus à la télécommande, les piles peuvent être déchargées.</li> <li>• Vérifiez que la télécommande soit en mode correct.</li> <li>• Vous pouvez toujours utiliser la touche <b>MENU</b> et les touches -/+ en haut du téléviseur.</li> </ul>
<b>Veille</b>	<p>Votre TV consomme de l'énergie en veille. Cette consommation contribue à la pollution de l'air et de l'eau.</p> <p>Consommation : 1 W.</p>







Printed in Belgium



3104 315 2276.2