



Thinking of you

 **Electrolux**



Bagless



XL dust
container



High speed
dust removal

*Makes dust
disappear.
Fast.*



SUPERCYCLONE

High speed dust removal



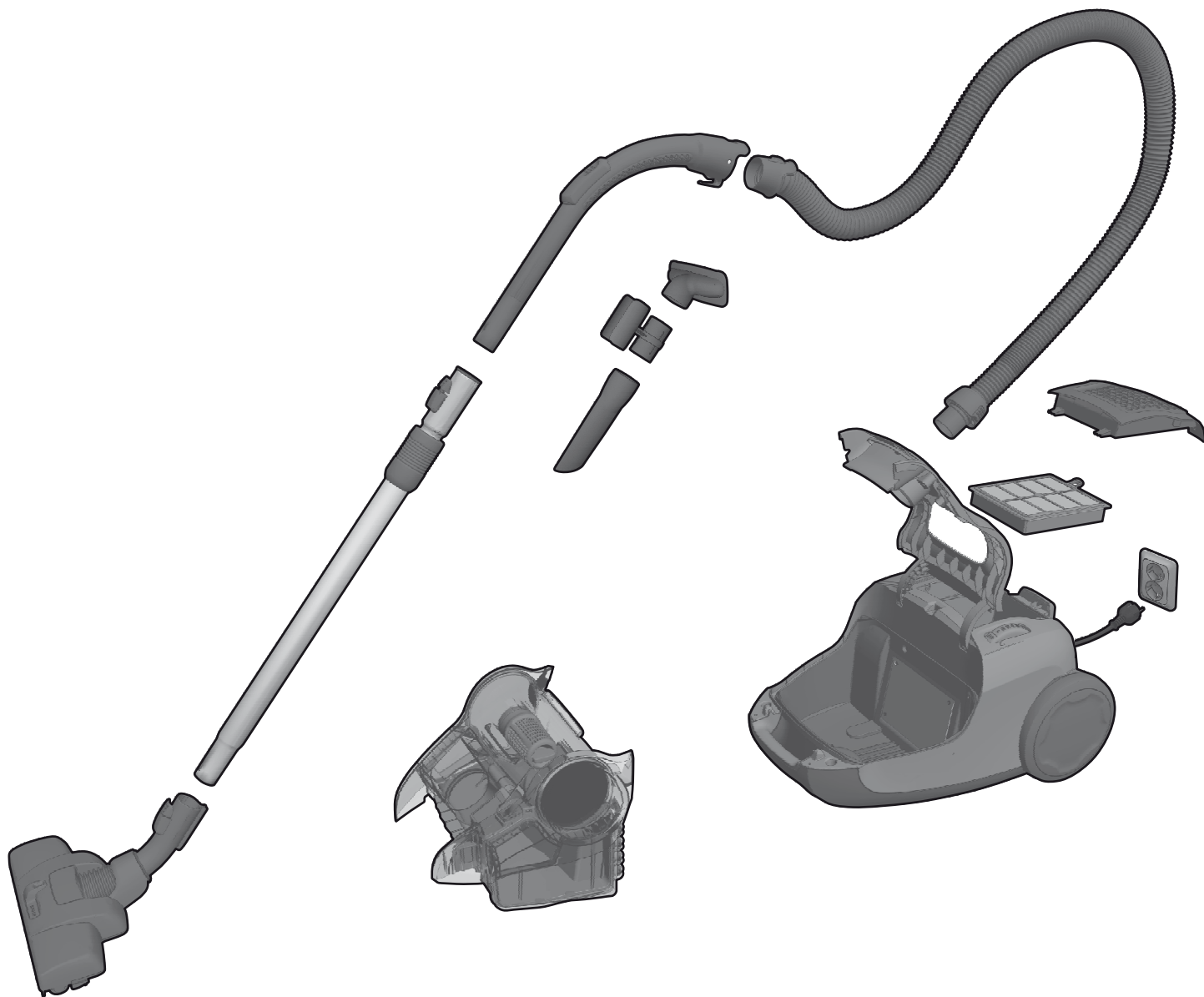



English6-20

Thank you for having chosen an Electrolux SuperCyclone vacuum cleaner. These Operating Instructions cover all SuperCyclone models. This means that with your specific model, some accessories/features may not be included. In order to ensure the best results, always use original Electrolux accessories. They have been designed especially for your vacuum cleaner.

Svenska 6-20

Tack för att du har valt en Electrolux SuperCyclone dammsugare. Denna bruksanvisning gäller alla SuperCyclone-modeller. Detta innebär att vissa tillbehör eller funktioner kanske inte finns för just din modell. Se till att alltid använda originaltillbehör från Electrolux för att få bästa resultat. De är speciellt utformade för din dammsugare.

Deutsch 7-21

Wir freuen uns, dass Sie sich für einen Electrolux SuperCycloneStaubsauger entschieden haben. Diese Bedienungsanleitung gilt für alle SuperCyclone-Modelle. Das bedeutet, dass Ihr Modell möglicherweise bestimmte Zubehörteile und/oder Funktionen nicht enthält. Um bestmögliche Ergebnisse zu erzielen, sollten Sie ausschließlich das speziell für Ihren Staubsauger entwickelte Original-Electrolux-Zubehör verwenden.

Suomi 7-21

Kiitos, että valitsit Electroluxin SuperCyclone-pölynimurin. Nämä käyttöohjeet kattavat kaikki SuperCyclone-mallit Käyttöohjeissa ei tämään vuoksi ehkä kerrota joistakin imurisi lisävarusteista tai -ominaisuuksista. Voit varmistaa parhaan mahdollisen imurointituloksen käyttämällä aina Electroluxin alkuperäisiä lisävarusteita. Ne on suunniteltu nimenomaan pölynimuriasi varten.

Norsk7-21

Takk for at du valgte støvsugeren Electrolux SuperCyclone. Denne bruksanvisningen dekker alle SuperCyclone-modeller. Det betyr at enkelte funksjoner eller tilbehør kanskje ikke finnes på din modell. Bruk alltid originalt Electrolux-utstyr for å oppnå best resultater. Det er spesiallaget for støvsugeren din.

Dansk 22-36

Tak, fordi du valgte en Electrolux SuperCyclone-støvsuger. Denne brugervejledning dækker alle SuperCyclone-modeller. Det betyder, at der kan være tilbehør/funktioner, som ikke kan anvendes på din model. Brug altid originalt Electrolux-tilbehør, så opnår du det bedste resultat. Det er designet specielt til din støvsuger.

Русский22-36

Благодарим за покупку пылесоса Electrolux SuperCyclone. Данное руководство по эксплуатации содержит сведения обо всех моделях серии SuperCyclone. Поэтому некоторые функции или принадлежности, возможно, не входят в комплект выбранной вами модели. Наилучшие результаты гарантируются только для фирменных принадлежностей Electrolux, разработанных специально для данной модели пылесоса.

Latviski23-37

Paldies, ka izvēlējāties putekļsūcēju Electrolux SuperCyclone. Šie lietošanas norādījumi attiecas uz visiem SuperCyclone modeļiem. Lūdzu ņemiet vērā, ka jūsu modeļa komplektācijā, iespējams, daži piederumi vai funkcijas nav iekļauti.

Lai lietojot nodrošinātu vislabākos rezultātus, vienmēr izvēlieties oriģinālos Electrolux piederumus. Tie ir īpaši paredzēti jūsu putekļsūcējam.

Eesti keeles23-37

Täname teid, et valisite Electroluxi tolmuimeja SuperCyclone. Käesolev kasutusjuhend on ühine kõigile SuperCyclone'i mudelitele. See tähendab, et teie mudelil võivad mõned tarvikud ja omadused puududa. Parimate tulemuste tagamiseks kasutage alati Electroluxi tarvikuid. Need on valmistatud spetsiaalselt sellele tolmuimejale.

Türkçe 23-37

Electrolux SuperCyclone elektrikli süpürgeyi terciht ettiğiniz için teşekkür ederiz. Bu kullanma talimatları tüm SuperCyclone modelleri için geçerlidir. Yani satın almış olduğunuz model, burada bahsi geçen aksesuarlardan/özelliklerden bazılarına sahip olmayabilir. En iyi sonucu elde etmek için her zaman orijinal Electrolux aksesuarlarını kullanın. Bu aksesuarlar sizin elektrikli süpürgeğiniz için özel olarak tasarlanmıştır.

Français 38-52

Nous vous remercions d'avoir choisi l'aspirateur Electrolux SuperCyclone. Ces instructions d'utilisation portent sur l'ensemble des modèles SuperCyclone. Cela signifie qu'il est possible que certains accessoires ou fonctions ne soient pas fournis avec le modèle que vous avez en votre possession. Afin d'obtenir des performances optimales, utilisez toujours des accessoires originaux Electrolux. Ils ont été spécialement conçus pour votre aspirateur.

Español 38-52

Gracias por elegir un aspirador Electrolux SuperCyclone. En este manual de instrucciones se incluyen todos los modelos SuperCyclone. Es posible que su modelo no incluya algunos accesorios o funciones. Para lograr el mejor resultado, utilice únicamente los accesorios originales de Electrolux, que han sido diseñados específicamente para su aspirador.

Italiano 39-53

Grazie per avere scelto un aspirapolvere Electrolux SuperCyclone. Queste Istruzioni per l'uso sono valide per tutti i modelli SuperCyclone. Questo significa che per il modello specifico acquistato, alcuni accessori o funzionalità potrebbero non essere inclusi. Per ottenere sempre i migliori risultati, utilizzare esclusivamente accessori originali Electrolux, pensati in modo specifico per questo aspirapolvere.

Português39-53

Obrigado por ter escolhido um aspirador Electrolux SuperCyclone. Estas Instruções de Funcionamento abrangem todos os modelos SuperCyclone. Isto significa que alguns acessórios/funções podem não estar incluídos no seu modelo específico. De modo a assegurar os melhores resultados utilize sempre acessórios originais Electrolux. Estes foram concebidos especialmente para o seu aspirador.

Nederlands 39-53

Dank u dat u hebt gekozen voor een Electrolux SuperCyclone-stofzuiger. Deze bedieningsinstructies gelden voor alle SuperCyclone-modellen. Dit betekent dat mogelijk niet alle accessoires/kenmerken van uw model worden beschreven. Gebruik altijd originele Electrolux-accessoires voor de beste resultaten. Deze accessoires zijn speciaal ontworpen voor uw stofzuiger.





Lietuviškai 54-68

Dėkojame Jums, kad pasirinkote dulkių siurblių „Electrolux SuperCyclone“. Šios naudojimo instrukcijos skirtos visiems „SuperCyclone“ modeliams. Tai reiškia, kad Jūsų turimas modelis gali neturėti kai kurių priedų ar funkcijų.

Norėdami pasiekti geriausių rezultatų, visada naudokite tik originalius „Electrolux“ priedus. Jie buvo sukurti būtent šiam dulkių siurbliui.

Polski 54-68

Dziękujemy za wybór odkurzacza SuperCyclone firmy Electrolux. Ta instrukcja obsługi dotyczy wszystkich modeli odkurzacza SuperCyclone. Oznacza to, że do konkretnego modelu mogą nie być dołączone niektóre akcesoria lub niektóre funkcje mogą być niedostępne. Aby uzyskać najlepsze rezultaty, należy zawsze używać oryginalnych akcesoriów firmy Electrolux. Zostały one zaprojektowane specjalnie z myślą o tym odkurzaczu.

Magyar 55-69

Köszönjük, hogy az Electrolux SuperCyclone porszívót választotta. Ez az üzemeltetési tájékoztató valamennyi SuperCyclone típushoz használható. Ez azt jelenti, hogy egy konkrét típusnál bizonyos tartozékok hiányozhatnak. A legjobb eredmény eléréséhez kizárólag eredeti Electrolux tartozékokat használjon. Ezeket kimondottan az Ön porszívótípusához tervezték.

Slovenščina 55-69

Hvala, ker ste izbrali Electroluxov sesalnik za prah SuperCyclone. Ta navodila za uporabo so za vse modele SuperCyclone, kar pomeni, da se vaš model morda razlikuje v nekaterih značilnostih ter da mu ni priložena vsa našeta oprema. Vedno uporabljajte originalne nastavke Electrolux, saj boste le tako dosegali najboljše rezultate. Ti so namreč zasnovani namensko za vaš sesalnik za prah.

Slovensky 55-69

Ďakujeme, že ste si vybrali vysávač SuperCyclone od spoločnosti Electrolux. Tento návod na použitie sa vzťahuje na všetky modely vysávača SuperCyclone. To znamená, že balenie vášho modelu nemusí obsahovať niektoré doplnky/funkcie. Ak chcete dosiahnuť tie najlepšie výsledky, vždy používajte originálne doplnky od spoločnosti Electrolux. Boli navrhnuté špeciálne pre váš model vysávača.

Ελληνικά 70-84

Ευχαριστούμε που επιλέξατε την ηλεκτρική σκούπα Electrolux SuperCyclone. Αυτές οι Οδηγίες Λειτουργίας καλύπτουν όλα τα μοντέλα SuperCyclone. Επομένως, ορισμένα εξαρτήματα ή λειτουργίες που αναφέρονται εδώ ενδέχεται να μη συμπεριλαμβάνονται στο μοντέλο που διαθέτετε. Για να έχετε τα καλύτερα δυνατά αποτελέσματα, χρησιμοποιείτε πάντα τα γνήσια εξαρτήματα Electrolux. Έχουν σχεδιαστεί αποκλειστικά για τη δική σας ηλεκτρική σκούπα.

Hrvatski 70-84

Hvala vam što se odabrali Electrolux SuperCyclone usisavač. Ove Upute za rad odnose se na sve SuperCyclone modele. To znači da uz vaš specifični model možda neće biti uključeni neki dodaci/značajke. Kako bi osigurali najbolje rezultate, uvijek koristite originalne Electrolux dodatke. Oni su osmišljeni upravo za vaš usisavač.

Česky 71-85

Děkujeme, že jste si vybrali vysavač Electolux SuperCyclone. Tyto provozní pokyny jsou určeny pro všechny modely SuperCyclone. To znamená, že váš model nemusí být vybaven některým příslušenstvím nebo funkcí. K dosažení nejlepších výsledků při práci s vysavačem používejte vždy originální příslušenství společnosti Electrolux, které bylo navrženo speciálně pro váš vysavač.

Български 71-85

Благодарим ви, че избрахте прахосмукачката SuperCyclone на Electrolux. Тази инструкция за употреба се отнася за всички модели SuperCyclone. Това означава, че за вашия конкретен модел някои аксесоари/функции може да не са включени. Винаги използвайте оригинални аксесоари на Electrolux, за да получите най-добри резултати. Те са предназначени специално за вашата прахосмукачка.

Romană 71-85

Vă mulțumim pentru alegerea unui aspirator Electrolux SuperCyclone. Aceste instrucțiuni de folosire sunt valabile pentru toate modelele SuperCyclone. Acest lucru înseamnă că modelul dumneavoastră poate să nu cuprindă anumite accesorii sau funcții. Pentru a obține cele mai bune rezultate, utilizați întotdeauna accesorii originale Electrolux. Acestea au fost proiectate special pentru acest aspirator.

Українська 86-93

Дякуємо за вибір компанії Electrolux. Пилосос SuperCyclone: Цей посібник користувача охоплює всі моделі пилососів SuperCyclone. Це означає, що певні аксесуари чи функції можуть бути відсутні саме у вашій моделі. Для найкращих результатів завжди використовуйте оригінальні аксесуари Electrolux. Вони виготовлені спеціально для вашого пилососа.



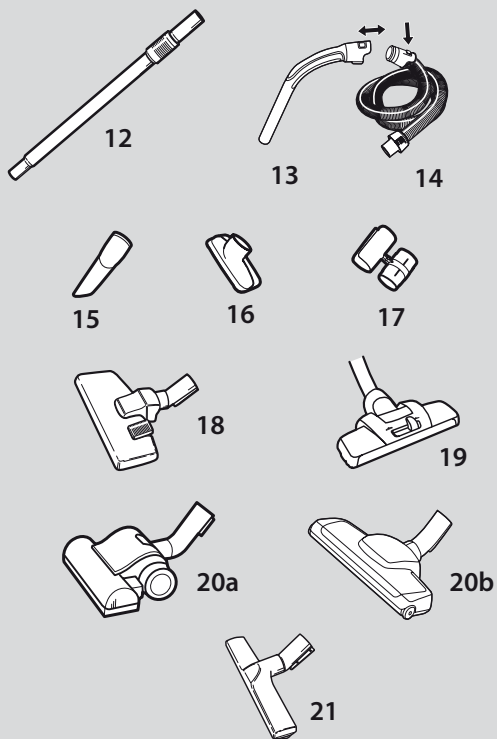
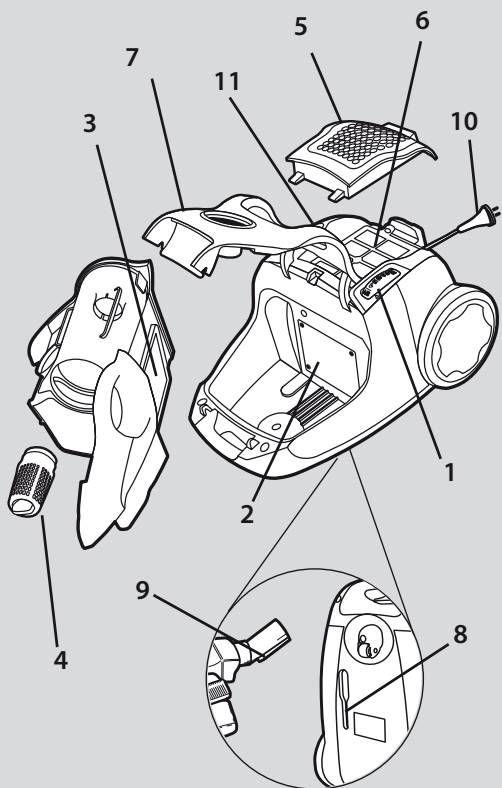

English

Description of your SuperCyclone

1. Power control
2. Motor filter
3. Dust container filter
4. Cone filter
5. Exhaust filter lid
6. Exhaust filter
7. Front cover
8. Parking slot
9. Parking clip
10. Power cord
11. Cord winder pedal
12. Telescopic tube
13. Hose handle
14. Hose
15. Crevice nozzle
16. Upholstery nozzle
17. Accessory holder
18. Combination floor nozzle*
19. Dust Magnet nozzle*
- 20a/b. Turbo nozzle*
21. Parketto nozzle*

*Certain models only

Table of contents

Safety advice	8
Before starting	10
Getting the best results	12
Emptying and cleaning the dust container	14
Maintaining the filters	14
Cleaning the hose and nozzle	18
Troubleshooting	20
Consumer information and sustainability policy ..	20

Svenska

Beskrivning av SuperCyclone:

1. Effektreglage
2. Motorfilter
3. Dammbehållarfilter
4. Konfilter
5. Lucka på utblåsfilter
6. Utblåsfilter
7. Framlucka
8. Parkeringsspår
9. Parkeringsfäste
10. Strömsladd
11. Pedal till sladdvindan
12. Teleskoprör
13. Slanghandtag
14. Slang
15. Fogmunstycke
16. Möbelmunstycke
17. Tillbehörshållare
18. Kombimunstycke för golv*
19. Dust magnet-munstycke*
- 20a/b. Turbomunstycke*
21. Parketto-munstycke*

*Endast vissa modeller.

Innehållsförteckning

Säkerhet	8
Innan du börjar	10
För bästa städresultat	12
Tömning och rengöring av dammbehållare	14
Underhålla filtren	14
Rengöra slang och munstycke	18
Felsökning	20
Konsumentinformation och policy om hållbar utveckling	20



Deutsch

Beschreibung Ihres SuperCyclone Staubsaugers

1. Leistungsregler
2. Motorfilter
3. Staubbehälterfilter
4. Kegelfilter
5. Abdeckung des Abluftfilters
6. Abluftfilter
7. Frontabdeckung
8. Parkaufnahme
9. Park-Clip
10. Netzkabel
11. Fußpedal für Kabelaufwicklung
12. Teleskoprohr
13. Schlauchgriff
14. Schlauch
15. Fugendüse
16. Polsterdüse
17. Zubehörhalter
18. Kombinationsbodendüse*
19. Dust-Magnet-Düse*
- 20a/b. Turbodüse*
21. Parkettdüse*

*Nur bestimmte Modelle.

Suomi

SuperCyclone-pölynimurin kuvaus

1. Tehon säätö
2. Moottorin suodatin
3. Pölysäiliön suodatin
4. Kartiosuodatin
5. Poistoilman suodattimen kansi
6. Poistoilman suodatin
7. Etukansi
8. Kiinnike
9. Kiinnikkeen korvake
10. Virtajohto
11. Johdon kelauspoljin
12. Teleskooppiputki
13. Letkun kahva
14. Letku
15. Rakosuutin
16. Tekstiilisuutin
17. Pidike lisävarusteelle
18. Yhdistetty lattiasuutin*
19. Dust magnet -suutin*
- 20a/b. Turbosuutin*
21. Parketto-suutin*

*Vain tietyt mallit

Norsk

Beskrivelse av SuperCyclone

1. Strømkontroll
2. Motorfilter
3. Filter for støvbeholder
4. Kjeglefilter
5. Utløpsfilterlokk
6. Utløpsfilter
7. Frontdeksel
8. Parkeringsspor
9. Parkeringsklips
10. Strømledning
11. Pedal for ledningsoppulling
12. Teleskoprør
13. Slangehåndtak
14. Slange
15. Fugemunnstykke
16. Møbelmunnstykke
17. Tilbehørholder
18. Kombigulvmunnstykke*
19. Dust Magnet-munnstykke*
- 20a/b. Turbomunnstykke*
21. Parkettmunnstykke*

*Bare enkelte modeller.

Inhaltsverzeichnis:

Sicherheitshinweise	9
Vorbereitungen	11
Bestmögliche Resultate erzielen	13
Leeren und Reinigen des Staubbehälters	15
Überprüfen der Filter	15
Reinigung des Schlauches und der Düsen	19
Fehlersuche	21
Verbraucherinformationen und Nachhaltigkeitsgrundsätze	21

Sisällysluettelo

Turvallisuusohjeita	9
Ennen aloitusta	11
Paras tulos	13
Pölysäiliön tyhjentäminen ja puhdistaminen	15
Suodatinten huoltaminen	15
Letkun ja suuttimen puhdistus	19
Vianetsintä	21
Kuluttajaneuvonta ja kestävä suunnittelu	21

Innhold

Sikkerhetsråd	9
Før du starter	11
Hvordan oppnå de beste resultater	13
Tømme og rengjøre støvbeholderen	15
Vedlikehold av filtre	15
Rengjøre slangen og munnstykket	19
Feilsøking	21
Forbrukerinformasjon og miljøretningslinjer	21

English

Safety requirement and warning

This appliance is not intended for use by persons (including children) with reduced physical, sensory or mental capabilities or lack of experience and knowledge, unless they are given supervision or instructions concerning the use of the appliance by a person responsible for their safety.

Children should be supervised to ensure that they do not play with the appliance.

Always disconnect the plug from the mains before cleaning or maintaining the appliance.
Never use the vacuum cleaner without its filters.

Caution

This appliance contains electrical connections:

- Never vacuum any liquid
- Do not immerse in any liquid for cleaning
- The hose should be checked regularly and must not be used if damaged.

The above can cause serious damage to the motor, which is not covered by the warranty.

Never use vacuum cleaner

- Close to flammable gases, etc.
- On sharp objects
- On hot or cold cinders, lit cigarette butts, etc.
- On fine dust, for instance plaster, concrete, flour.

Power cord precautions

- Regularly check that the plug and cord are not damaged. Never use the vacuum cleaner if the cord is damaged.
- If the cord is damaged, it must be replaced only by an authorized Electrolux service centre in order to avoid a hazard. Damage to the vacuum cleaner's cord is not covered by the warranty.
- Never pull or lift the vacuum cleaner by the cord.

All servicing and repairs must be performed by an authorized Electrolux service centre. Store the vacuum cleaner in a dry place.

Svenska

Säkerhetskrav och varning

Den här apparaten är inte avsedd att användas av personer (inklusive barn) med nedsatt fysisk, sensorisk eller mental förmåga, eller bristande erfarenhet och kunskap, såvida de inte får handledning eller anvisningar om hur apparaten används av en person som ansvarar för deras säkerhet.

Barn måste passas så att de inte leker med apparaten.

Koppla alltid från dammsugaren från eluttaget innan rengöring och skötsel.
Använd aldrig dammsugaren utan filter.

Varning!

Den här dammsugaren innehåller elektriska anslutningar:

- Sug aldrig upp vätska.
- Sänk inte ned enheten i vätska för rengöring
- Slangen bör kontrolleras regelbundet och ska inte användas om den är skadad.

Ovanstående kan orsaka allvarliga skador på motorn och dessa skador omfattas inte av dammsugarens garanti.

Använd aldrig dammsugaren

- I närhet av brandfarliga gaser eller liknande
- För att dammsuga upp vassa föremål
- För att dammsuga upp varm eller kall aska, glödande cigarettfimpar eller liknande.
- För att dammsuga upp fint damm, till exempel puts, betong eller mjöl.

Säkerhetsåtgärder för strömsladden

- Kontrollera regelbundet att stickpropp och sladd är i oskadat skick. Använd aldrig dammsugaren om sladden är skadad.
- Om den är skadad måste den bytas ut av personal på ett auktoriserat Electrolux-servicecenter för att undvika fara. Skador på dammsugarens sladd omfattas inte av garantin.
- Dra eller lyft aldrig dammsugaren i sladden.

All service och alla reparationer måste utföras av ett auktoriserat Electrolux-servicecenter. Förvara dammsugaren på en torr plats.

Deutsch

Sicherheitsanforderung und Warnung

Kinder und Personen mit eingeschränkten körperlichen, sensorischen oder geistigen Fähigkeiten oder mit fehlender Erfahrung und Kenntnissen dürfen dieses Gerät nur unter Aufsicht oder nach Anleitung durch eine für ihre Sicherheit verantwortliche Person benutzen.

Kinder müssen beaufsichtigt werden, um zu gewährleisten, dass diese nicht mit dem Gerät spielen.

Trennen Sie das Gerät vor Reinigungs- oder Wartungsarbeiten immer vom Stromnetz.

Benutzen Sie den Staubsauger niemals ohne Filter.

Vorsicht

Dieses Gerät besitzt elektrische Verbindungen:

- Keine Flüssigkeiten aufsaugen
- Zum Reinigen nicht in Flüssigkeit tauchen
- Der Schlauch ist regelmäßig zu überprüfen und darf bei Beschädigung nicht benutzt werden.

Oben Genanntes kann den Motor ernsthaft beschädigen. Solche Schäden sind nicht durch die Garantie abgedeckt.

Benutzen Sie den Staubsauger niemals ...

- In der Nähe von brennbaren Gasen und Flüssigkeiten.
- Für scharfkantige Gegenstände
- Für heiße oder kalte Asche, brennende Zigarettenkippen etc.
- Für feinen Staub, z. B. Gips, Beton oder Mehl.
- Der Einsatz des Staubsauger unter den oben genannten Bedingungen kann zu schweren Schäden führen, diese sind nicht durch die Garantieleistung abgedeckt.

Vorsichtsmaßnahmen hinsichtlich des Netzkabels

- Stecker und Netzkabel regelmäßig auf Beschädigungen überprüfen. Staubsauger niemals benutzen, wenn das Netzkabel beschädigt ist.
- Wenn das Netzkabel beschädigt ist, muss es zur Vermeidung von Gefahren von einem autorisierten Electrolux-Servicezentrum ausgetauscht werden. Schäden am Kabel des Staubsaugers werden von der Garantie nicht abgedeckt.
- Den Staubsauger niemals am Netzkabel ziehen oder hochheben.

Alle Wartungs- und Reparaturarbeiten müssen vom autorisierten Electrolux-Kundendienst durchgeführt werden. Staubsauger an einem trockenen Ort aufbewahren.

Suomi

Turvaohjeet ja varoitukset

Laitetta ei ole tarkoitettu sellaisten ihmisten (lapset mukaan lukien) käytettäväksi, joiden fyysiset, sensoriset tai henkiset kyvyt ovat heikentyneet tai jotka eivät osaa käyttää laitetta, ellei heidän turvallisuudestaan vastuussa oleva henkilö ole antanut heille ohjeita laitteen käytöstä tai valvo heidän laitteen käyttöään.

Huolehdi, että lapset eivät käytä laitetta leikkikaluna.

Irrota virtajohto aina pistorasiasta ennen laitteen puhdistamista ja huoltamista.

Älä koskaan käytä imuria, jos suodattimia ei ole asennettu.

Varoitus

Tässä laitteessa on sähköliitäntöjä:

- Älä koskaan imuroi nestettä.
- Älä puhdistaa upottamalla veteen.
- Letku on tarkistettava säännöllisesti. Imuria ei saa käyttää, jos letku on vaurioitunut.

Edellä olevien ohjeiden vastainen käyttö voi aiheuttaa vakavia moottorivaurioita, joita takuu ei korvaa.

Älä koskaan käytä imuria

- syttyvien kaasujen yms. lähellä
- terävien esineiden imuroimiseen
- kuumien tai kylmien tuhkan tai esimerkiksi palavien savukkeiden imuroimiseen
- hienon pölyn, kuten kipsin, betonin ja jauhojen, imuroimiseen.

Virtajohtoon liittyvät turvaohjeet

- Tarkista säännöllisesti, etteivät pistoke ja johto ole vioittuneet. Älä käytä pölynimuria, jos johto on vioittunut.
- Jos virtajohto on vaurioitunut, se täytyy vaihtaa valtuutetussa Electrolux-huoltoiliikkeessä vaaran välttämiseksi. Virtajohdon vauriot eivät kuulu takuun piiriin.
- Älä vedä tai nosta pölynimuria johdosta.

Kaikki huolto- ja korjaustoimenpiteet on annettava valtuutetun Electrolux-huoltoiliikkeen tehtäväksi. Säilytä imuria kuivassa paikassa.

Norsk

Sikkerhetskrav og forholdsregler

Apparatet skal ikke brukes av personer (inkludert barn) med reduserte fysiske, sensoriske eller mentale evner eller manglende erfaring eller kunnskap, med mindre de får opplæring i bruk av apparatet under tilsyn av en person som er ansvarlig for deres sikkerhet.

Pass på at barn ikke leker med apparatet.

Trekk alltid støpselet ut av stikkontakten før du rengjør eller vedlikeholder apparatet.

Bruk aldri støvsugeren uten filter.

Forsiktig

Dette apparatet inneholder elektriske forbindelser:

- Væske må ikke støvsuges
- Må ikke senkes i væske for rengjøring
- Kontroller slangen regelmessig. Den må ikke brukes hvis den er skadet.

Det ovennevnte kan føre til alvorlig skade på motoren som ikke dekkes av garantien.

Bruk aldri støvsugeren

- Nær brennbare gasser osv.
- på skarpe gjenstander
- på varm eller kald aske eller andre rester etter forbrenning, tente sigarettstumper osv.
- på fint støv, for eksempel murpuss, betong eller mel

Forholdsregler for strømledningen

- Kontroller regelmessig at støpselet og ledningen ikke er skadet. Hvis strømledningen er skadet, må støvsugeren ikke brukes.
- Hvis ledningen er skadet, kan den bare skiftes ut av et autorisert Electrolux-servicenter for å unngå farlige situasjoner. Skader på strømledningen dekkes ikke av garantien.
- Støvsugeren må ikke trekkes eller løftes etter strømledningen.

All service og alle reparasjoner må utføres av et autorisert Electrolux-servicenter. Oppbevar støvsugeren på et tørt sted.

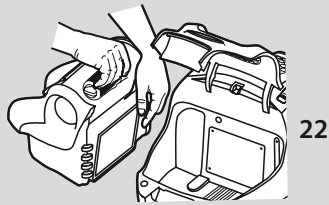

22

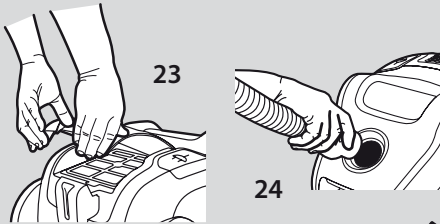

23

24

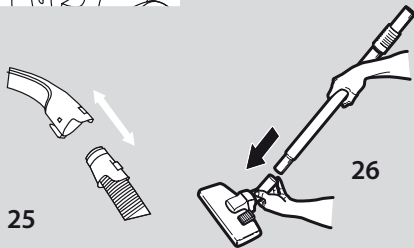

25

26

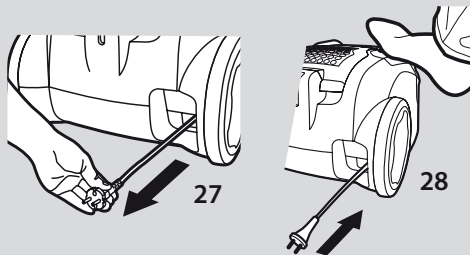

27

28

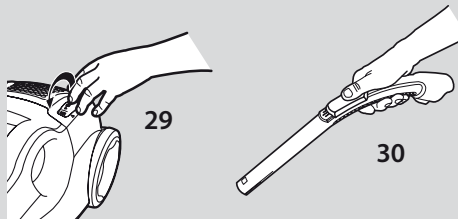

29

30

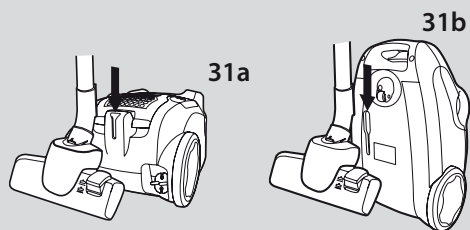

31a

31b

English

Before starting

- 22 Open the front cover on the machine and check that the motor filter and the dust container filter are in place. (See also Maintaining the filters.)
- 23 Open the back lid on the machine and check that the exhaust filter is in place.
- 24 Insert the hose until the catches click to engage (press the catches to release the hose).
- 25 Insert the hose into the hose handle until the catches click to engage (press the catches to release the hose).
- 26 Attach the telescopic tube* to the hose handle and nozzle by pushing and twisting together. (Twist and pull apart to dismantle.)
(certain models have a lock button that must be pressed before the hose and telescopic tube can be pulled apart)
- 27 Pull out the power cord and connect it to the mains.
- 28 To rewind the cord, press the cordwinder pedal.
- 29 Start the vacuum cleaner by rotating the power control in the direction of the "Max" position. Increase suction power by rotating the control further up to "Max" position. Stop the vacuum cleaner by rotating in the opposite direction to "Off" position.

In order to achieve an optimal cyclone effect in the cleaner, the power regulation should always be in the "Max" position.

- 30 Suction power can also be adjusted by using the suction control on the hose handle.

Ideal parking position for pausing (31a) and storing (31b).

* Certain models only.

Svenska

Innan du börjar

- 22 Öppna luckan framtill och se till att motorfiltret och dammbehållarfiltret sitter där de ska. (Se även Rengöring/byte av filter.)
- 23 Öppna luckan baktill och se till att utblåsfiltret sitter där det ska.
- 24 Sätt i slangens tillslutningshakarna tills de klickar fast (tryck in hakarna för att lossa slangens tillslutning).
- 25 Koppla ihop slangens tillslutning med slanghandtaget tills fästena snäpper fast (tryck på fästena när du vill koppla loss slangens tillslutning).
- 26 Anslut teleskopröret* till slanghandtaget och munstycket genom att trycka och vrida ihop dem. (Vrid och dra isär när du vill ta bort rören.)
(På vissa modeller finns det en låsknapp som måste tryckas ned innan slangens tillslutning och teleskopröret kan tas isär.)
- 27 Dra ut sladden och anslut kontakten till vägguttaget.
- 28 Mata in sladden genom att trycka på indragningspedalen. Då matas sladden in.
- 29 Sätt på dammsugaren genom att föra kontrollen mot "Max". Öka sugeffekten genom att föra kontrollen längre mot "Max". Stäng av dammsugaren genom att föra kontrollen i motsatt riktning till "Off".

För att en optimal cykloneffekt ska uppnås i dammsugaren bör kontrollen alltid stå i "Max"-läget.

- 30 Sugeffekten kan också regleras genom sugkontrollen på slanghandtaget.

Perfekt läge vid paus (31a) och förvaring (31b).

* Endast vissa modeller.



Deutsch

Vorbereitungen

- 22 Vordere Abdeckung des Geräts öffnen und kontrollieren, dass Motorfilter und Staubbehälterfilter eingesetzt sind (siehe auch „Reinigen/Austauschen der Filter“).
- 23 Hintere Abdeckung des Geräts öffnen und kontrollieren, dass der Abluftfilter eingesetzt ist.
- 24 Schlauch einführen, bis Verriegelung einrastet. Zur Freigabe des Schlauches ist die Verriegelung zu drücken.
- 25 Schlauch in den Schlauchgriff einführen, bis Verriegelung einrastet. Zur Freigabe des Schlauches Verriegelung drücken.
- 26 Teleskoprohr* durch Drehen und Zusammenschieben an Schlauchgriff und Bodendüse anbringen. (Zum Zerlegen drehen und auseinander ziehen.) *(Bestimmte Modelle verfügen über einen Verriegelungsknopf, der zum Trennen von Schlauch und Teleskoprohr gedrückt werden muss.)*
- 27 Das Netzkabel herausziehen und an eine Netzsteckdose anschließen.
- 28 Zum Zurückspulen des Kabels Fußpedal drücken. Das Kabel wird dann aufgewickelt.
- 29 Zum Einschalten des Staubsaugers Leistungsregler in Richtung „Max“ schieben. Saugleistung durch Schieben des Leistungsreglers in Richtung „Max“ erhöhen.
Zum Ausschalten des Staubsaugers Leistungsregler in die entgegengesetzte Richtung in die Stellung „Aus“ schieben.

Um im Gerät einen optimalen Zykloneffekt zu erzielen, sollte der Leistungsregler stets auf „Max“ gestellt werden.
- 30 Saugleistung kann auch mithilfe der Saugsteuerung am Schlauchgriff eingestellt werden.

Ideale Parkpositionen für Arbeitspausen (31a) und Aufbewahrung (31b).

* Nur bestimmte Modelle.

Suomi

Ennen aloitusta

- 22 Avaa imurin etukansi ja varmista, että moottorin suodatin ja pölysäiliön suodatin ovat paikallaan. (Katso myös puhdistaminen / suodattimien vaihtaminen.)
- 23 Avaa imurin takakansi ja varmista, että poistoilmansuodatin on paikallaan.
- 24 Kiinnitä letku siten, että kiinnikkeet napsahtavat paikalleen (irrota letku painamalla kiinnikkeitä sisäänpäin).
- 25 Kiinnitä letku letkun kahvaan siten, että kiinnikkeet napsahtavat paikalleen (irrota letku painamalla kiinnikkeitä sisäänpäin).
- 26 Kiinnitä teleskooppiputki* letkun kahvaan ja suuttimeen työntämällä ja kääntämällä (irrota letku kääntämällä ja vetämällä).
(Joissakin malleissa on lukituspainike, jota pitää painaa, kun letku ja teleskooppiputki irrotetaan toisistaan)
- 27 Vedä sähköjohto ulos ja kytke johdon pistoke pistorasiaan.
- 28 Voit kelata johdon sisään painamalla johdon kelauspoljinta
- 29 Käynnistä imuri kiertämällä tehonsäädintä maksimitehoasennon suuntaan. Lisää imutehoa jatkamalla tehonsäätimen kiertämistä maksimitehoasennon suuntaan. Sammuta imuri kiertämällä tehonsäädintä vastakkaiseen suuntaan.

Parhaan imutehon ja tuloksen saat pitämällä säätimen aina Max-asennossa.
- 30 Voit säätää imutehoa myös letkun kahvassa olevalla säätimellä.

Ihanteellinen pysäköintiasento taukojen pitämistä (31a) ja säilytystä (31b) varten.

* Vain tietyt mallit.

Norsk

For du starter

- 22 Åpne frontdekelet på apparatet, og kontroller at motorfilteret og støvbeholderfilteret er på plass. (Se også Rengjøre / skifte ut filtrene.)
- 23 Åpne bakdekelet på apparatet, og kontroller at utløpsfilteret er på plass.
- 24 Trykk slangen på plass til du hører et klikk (trykk på knappene for å løsne slangen).
- 25 Sett slangen inn i slangehåndtaket til klemmene kommer på plass (trykk på klemmene for å løsne slangen).
- 26 Fest teleskoprøret* til slangehåndtaket og munnstykket ved å skyve og dreie delene sammen. (Demonter ved å vri og trekke fra hverandre.) *(enkelte modeller har en låseknapp som må trykkes inn før slangen og teleskoprøret kan trekkes fra hverandre.)*
- 27 Trekk strømledningen ut av apparatet, og sett støpselet i stikkkontakten.
- 28 Trykk på inntrekkknappen for å trekke inn ledningen.
- 29 Start støvsugeren ved å vri strømbryteren mot Maksposisjonen. Øk sugestyirken ved å vri bryteren enda mer mot Maksposisjonen. Stopp støvsugeren ved å vri bryteren til Off-posisjonen.

Hvis du vil oppnå optimal sentrifugeeffekt i støvsugeren, må strømbryteren alltid stå i Maksposisjonen.
- 30 Sugestyirken kan også justeres ved å bruke sugestyringen på munnstykket.

Ideell parkeringsposisjon for pause (31a) og oppbevaring (31b).

* Bare enkelte modeller.





32a



32b

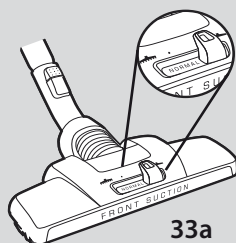

33a

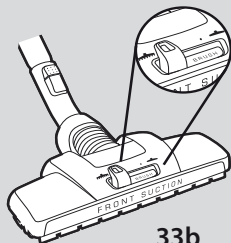

33b

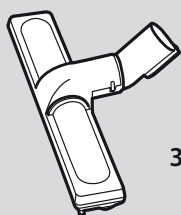

34



35



36

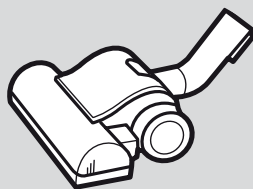

37a

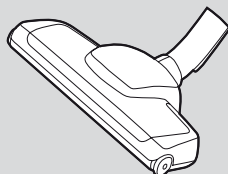

37b

English

Getting the best results

Use nozzles as follows:

Carpets and hard floors:

For **carpets** use the combination floor nozzle* with lever in position (32a)

For **Hard floors**, use the combination floor nozzle with lever in position (32b). Make sure the brushes are down to prevent scratching the floor surface.

Reduce suction power for short pile small carpets.

With the **Dust Magnet*** nozzle there is normally no need to switch mode (33a). It can be used with brush up on all surfaces for maximum convenience with maintained excellent dust removal result. The (33b) brush setting should be used to reach optimal dust removal on difficult hard floors or to get a combing effect on carpets.

Wooden floors: Use the parquet nozzle* (34).

Upholstered furniture and fabrics: Use the upholstery nozzle* (35) for sofas, curtains, lightweight fabrics etc. Reduce suction power if necessary.

Crevices, corners, etc.: Use the crevice nozzle* (36).

Using the turbo nozzle*

37a/b Ideal for carpets and wall-to-wall carpeting to remove stubborn fluff and pet hairs.

Note: Do not use the turbo nozzle on animal skin rugs or carpet fringes. To avoid damaging the carpet, do not keep the nozzle stationary whilst the brush is rotating. Do not pass the nozzle across electric cables, and be sure to switch off the vacuum cleaner immediately after use.

Svenska

För bästa städresultat

Använd våra munstycken så här:

Mattor och hårda golv:

På **mattor** ska du använda kombimunstycket för golv* med spaken i läge (32a)

På **hårda golv** ska du använda kombimunstycket för golv* med spaken i läge (32b). Se till att borstarna på munstycket är nedfällda så att du inte repar golvet.

På små mattor kan du minska sugeffekten. Du behöver normalt inte ändra läge på **Dust**

Magnet*-munstycket

(33a). Det kan användas med borstarna infällda på alla ytor för maximal bekvämlighet och med bibehållna dammborttagningsegenskaper. Borstinställningen (33b) ska användas för att uppnå optimal dammborttagning även på svårstädade hårda golv eller för att få en kameffekt på mattor.

Trägolv: Använd parkettmunstycket* (34).

Möbler och tyger: Använd möbelmunstycket* (35) för soffor, gardiner, tunna tyger osv. Minska på sugeffekten om det behövs.

Skarvar, hörn etc.: Använd fogmunstycket* (36).

Användning av turbomunstycke*

37a/b Perfekt vid borttagning av ludd och hår från mattor och heltäckningsmattor.

Obs: Använd inte turbomunstycket på djurskinn eller mattfransar. För att undvika skador på mattan, låt inte munstycket stå stilla medan borsten rullar. Kör inte över elkablar och stäng av dammsugaren omedelbart efter användning.

* Certain models only.

* Endast vissa modeller.

Deutsch

Optimaler Einsatz der Bürsten

Düsen wie folgt einsetzen:

Teppiche und Hartböden:

Für **Teppiche** die Kombinationsbodendüse* mit dem Hebel in Stellung (32a) verwenden.

Für **Hartböden** die Kombinationsbodendüse mit dem Hebel in Stellung (32b) verwenden. Sicherstellen, dass die Bürsten an der Düse ausgeklappt sind, um Kratzer im Boden zu vermeiden.

Bei kleinen Teppichen Saugleistung reduzieren.

Die **Dust-Magnet***-Düse muss normalerweise nicht umgeschaltet werden (33a). Sie kann mit eingezogener Bürste auf allen Oberflächen verwendet werden und bietet dadurch größtmöglichen Komfort bei hervorragender Saugleistung. Die Bürstenstellung (33b) wird nur bei schwierigen Hartböden zum Erreichen einer optimalen Saugleistung oder zum Erzielen eines Kämmeffekts auf Teppichen benötigt.

Holzböden: Parkettdüse* (34) verwenden.

Polstermöbel und Stoffe: Für Sofas, Vorhänge, leichte Stoffe usw. Polsterdüse* (35) verwenden. Gegebenenfalls Saugleistung reduzieren.

Fugen, Ecken usw.: Fugendüse* (36) verwenden.

Verwendung der Turbodüse*

37a/b Ideal für die Entfernung von hartnäckigen Flusen und Tierhaaren von Teppichen und Teppichböden.

Hinweis: Turbodüse nicht auf Vorlegern aus Tierhaut oder Teppichfransen verwenden. Um Schäden am Teppich zu vermeiden, Düse bei rotierender Bürste nicht auf einer Stelle lassen. Düse nicht über elektrische Kabel führen und Staubsauger unmittelbar nach der Verwendung ausschalten.

* Nur bestimmte Modelle.

Suomi

Paras tulos

Käytä suuttimia seuraavasti:

Matot ja lattiat:

Imuroi **matot** käyttämällä yhdistettyä lattiasuutinta* vivun ollessa kuvan mukaisessa asennossa (32a)

Imuroi **lattiat** käyttämällä yhdistettyä lattiasuutinta vivun ollessa kuvan mukaisessa asennossa (32b).

Ehkäise lattian naarmuttuminen katsomalla, että suuttimen harjakset ovat alaspäin. Vähennä imutehoa imuroidessasi pieniä mattoja.

Dust Magnet* -suuttimen tilaa ei normaalisti tarvitse vaihtaa (33a). Sitä voidaan käyttää harja ylöspäin kaikilla pinnoilla, mikä takaa käyttömukavuuden ja erinomaisen pölyn keräämistuloksen. Harja-asennon (33b) avulla saavutetaan ihanteellinen pölyn keräys jopa vaikeilla kovilla latioilla tai kampaava vaikutus matoilla.

Puulattiat: Käytä lattiasuutinta* (34).

Tekstiilit ja verhoillut huonekalut: Käytä verhoilusuutinta* (35) sohville, verhoille ja kevyille tekstiileille. Vähennä imutehoa tarvittaessa.

Ahtaat tilat, nurkat jne: Käytä rakosuutinta* (36).

Turbosuuttimen käyttö *

37a/b Turbosuutin on tehokas väline tiukkaan takertuneiden hahtuvien ja lemmikkien karvojen poistamiseen matoista ja kokolattia-matoista.

Huomautus: Älä käytä turbosuutinta imuroidessasi taljoja tai mattojen hapsuja. Älä pidä suutinta paikallaan harjan pyöriessä, jotta matto ei vahingoitu. Älä vedä suutinta virtajohtojen yli. Katkaise imurista virta välittömästi käytön jälkeen.

* Vain tietyt mallit.

Norsk

Oppnå de beste resultatene

Slik bruker du munnstykkene:

Tepper og harde gulv:

For **tepper** brukes kombigulvmunnstykket* med pedalen i stilling (32a)

For **harde gulv** brukes kombigulvmunnstykket med pedalen i stilling (32b). Kontroller at børstene på munnstykket er nede for å unngå riper i gulvet. Reduser sugestyirken for små tepper.

På **Dust Magnet***-munnstykket er det normalt ikke behov for å bytte modus (33a). Det kan brukes med børsten oppe for alle overflater. Dette er mest praktisk, og støvet fjernes med samme ypperlige resultat. Børsteinstillingen (33b) bør brukes for å gi optimal støvfjerning selv på vanskelige harde gulv eller for å gi gre-effekt på tepper.

Tregulv: Bruk parkettmunnstykket* (34).

Stoppede møbler og tekstiler: Bruk møbel/tekstil munnstykket* (35) til sofaer, gardiner, lette tekstiler osv. Reduser om nødvendig sugestyirken.

Sprekker, hjørner osv.: Bruk fugemunnstykket* (36).

Bruk turbomunnstykket*

37a/b Det egner seg til fjerning av lodotter og dyrehår i tepper og vegg-til-vegg-tepper.

Merk: Ikke bruk turbomunnstykket på skinnetepper eller teppefrynser. Ikke hold munnstykket på samme sted når børsten roterer. Det kan skade teppet. Ikke før munnstykket over elektriske ledninger, og pass på å slå av støvsugeren umiddelbart etter bruk.

* Bare enkelte modeller.

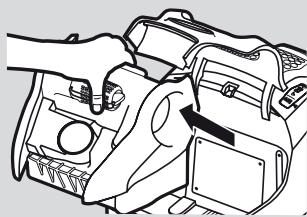

38

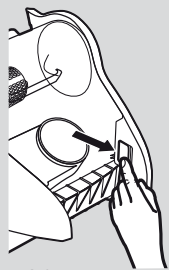

39



40

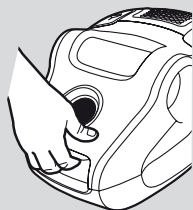

41

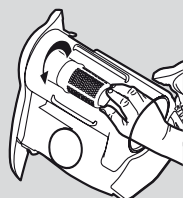

42

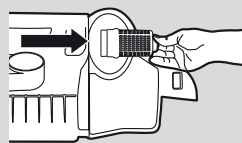

43

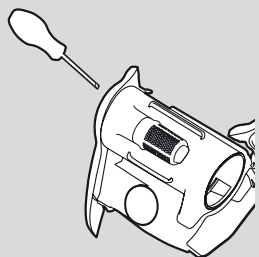

44

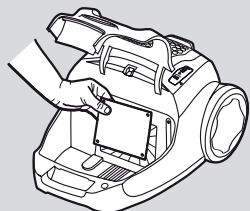

45

English

Emptying and cleaning the dust container

Warning! The dust container must be emptied at the latest when it is filled to the MAX indication mark on the dust container.

The dust container must never be over filled.

Emptying the dust container

38 Open the front lid and lift out the dust container.

39 Open the lid of the dust container by sliding the open button on the right.

40 Empty it over a wastepaper basket. Close the lid until it clicks.

41 Put the dust container back until it fits in the cleaner and then close the front lid.

Cleaning the cyclone unit's cone filter

42 If the cone filter becomes dirty, remove the filter from the cyclone unit by twisting it and then pulling it outwards (43).

Rinse the cone filter under water and then dry it thoroughly.

Reinsert it into the cyclone unit.

44 *Note: open the left side of the dust container only when dust or fibres become stuck.*

Maintaining the filters

Motor filter (Ref No. EF95):

The motor filter needs to be replaced when it is visually dirty. Never use the vacuum cleaner without it's filters.

45 To remove the motor filter, open the front lid and lift out the dust container, and then pull the motor filter out

Svenska

Tömning och rengöring av dammbehållare

Varning! Dammbehållaren måste tömmas senast när den är fylld upp till MAX-märket på dammbehållaren. Dammbehållaren får aldrig bli överfylld.

Tömma dammbehållaren

38 Öppna luckan framtill och ta ut dammbehållaren.

39 Öppna dammbehållarens lock genom att dra i öppningsknappen till höger.

40 Töm den över en soppåse. Stäng locket genom att trycka tills det hörs ett klick.

41 Sätt tillbaka dammbehållaren så att den passar in i dammsugaren och stäng sedan framluckan.

Rengöra konfiltret i din Cyclone

42 Om konfiltret blir smutsigt ska du ta bort filtret ur enheten genom att vrida det och sedan dra det utåt (43).

Skölj av konfiltret under kranen och låt det sedan torka helt.

Stoppa tillbaka det i din Cyclone.

44 *Obs! Öppna bara vänstra sidan av dammbehållaren när det fastnar damm eller fibrer.*

Underhålla filtren

Motorfiltret (Ref. nr. EF95):

Motorfiltret måste bytas ut när det syns att det är smutsigt. Använd aldrig dammsugaren utan filter.

45 Om du vill ta bort motorfiltret öppnar du framluckan, lyfter ut dammbehållaren och drar sedan försiktigt ut motorfiltret.

Deutsch

Leeren und Reinigen des Staubbehälters

Warnung! Der Staubbehälter muss spätestens entleert werden, wenn sein Füllstand die MAX-Anzeige erreicht.

Der Staubbehälter darf niemals über diese Markierung hinaus gefüllt werden.

Entleeren des Staubbehälters

- 38 Frontabdeckung öffnen und Staubbehälter herausheben.
- 39 Die Abdeckung des Staubbehälters öffnen, indem Sie den Entriegelungsknopf auf der rechten Seite nach vorn schieben.
- 40 Den Staubbehälter über einem Papierkorb oder Mülleimer entleeren.
Die Abdeckung schließen, bis sie einrastet.
- 41 Den Staubbehälter wieder richtig in den Staubsauger einsetzen und anschließend die Frontabdeckung schließen.

Reinigen des Kegelfilters der Zykloneinheit

- 42 Wenn der Kegelfilter verschmutzt ist, den Filter aus der Zykloneinheit entfernen, indem Sie ihn drehen und herausziehen (43).

Den Kegelfilter unter fließendem Wasser spülen und anschließend gründlich trocknen lassen.

Den Filter wieder in die Zykloneinheit einsetzen.

- 44 *Hinweis: Die linke Seite des Staubbehälters nur öffnen, wenn sich Staub oder Fasern festgesetzt haben.*

Überprüfen der Filter

Motorfilter (Bez.-Nr. EF95):

Der Motorfilter muss bei sichtbarer Verschmutzung ausgetauscht werden. Benutzen Sie den Staubsauger niemals ohne Filter.

- 45 Zum Entfernen des Motorfilters die Frontabdeckung öffnen und den Staubbehälter herausheben; anschließend den Motorfilter herausziehen.

Suomi

Pölysäiliön tyhjentäminen ja puhdistaminen

Varoitus. Pölysäiliö tulee tyhjentää viimeistään, kun se on täyttynyt maksimirajaa osoittavaan MAX-merkin-tään saakka.

Pölysäiliö ei saa täyttyä yli merkinnän.

Pölysäiliön tyhjentäminen

- 38 Avaa imurin etukansi ja nosta pölysäiliö ulos.
- 39 Avaa pölysäiliön kansi työntämällä avauspainiketta oikealle.
- 40 Tyhjennä säiliö roskakoriin.
Sulje kansi niin, että se naksahtaa.
- 41 Pane pölysäiliö takaisin imuriin ja sulje etukansi.

Pyörreksikön kartiosuodattimen puhdistaminen

- 42 Jos kartiosuodatin likaantuu, poista suodatin pyörreksiköstä kiertämällä sitä ja vetämällä sitten ulospäin (43).

Huuhdo kartiosuodatin vedellä ja anna sen kuivua kauttaaltaan.

Aseta se takaisin pyörreksikköön.

- 44 *Huomautus: avaa pölysäiliön vasen puoli vain, kun pöly tai kuidut muodostavat tukoksen.*

Suodatinten huoltaminen

Moottorin suodatin (viitenro EF95):

Moottorin suodatin on vaihdettava, kun se näyttää likaiselta. Älä koskaan kayta imuria, jos suodattimia ei ole asennettu.

- 45 Poista moottorin suodatin avaamalla etukansi, nostamalla pölysäiliö ulos ja vetämällä moottorin suodatin ulos.

Norsk

Tømme og rengjør støvbeholderen

Advarsel! Støvbeholderen må tømmes senest når den er fylt opp til MAKSmaket på støvbeholderen.

Støvbeholderen må aldri fylles over dette nivået.

Tømme støvbeholderen

- 38 Åpne frontdekslet og løft ut støvbeholderen.
- 39 Åpne dekselet på støvbeholderen ved å skyve på åpne-knappen til høyre.
- 40 Tøm innholdet i en søppelbøtte.
Lukk dekselet til det festes med et klikk.
- 41 Sett støvbeholderen på plass i støvsugeren, og lukk frontdekslet.

Rengjør kjeglefilteret i sykklonenheten

- 42 Hvis kjeglefilteret blir skittent, fjerner du filteret fra sykklonenheten ved å vri det og trekke det ut (43).

Skull kjeglefilteret under vann og tørk det grundig.

Sett det tilbake i sykklonenheten.

- 44 *Obs! Åpne venstre side av støvbeholderen bare hvis støv eller fibre blir sittende fast.*

Vedlikehold av filtre

Motorfilter (ref.nr. EF95):

Motorfilteret må skiftes når det er synlig skittent. Bruk aldri støvsugeren uten filter.

- 45 Når du skal fjerne motorfilteret, åpner du frontdekslet og løfter ut støvbeholderen, og trekker motorfilteret ut.

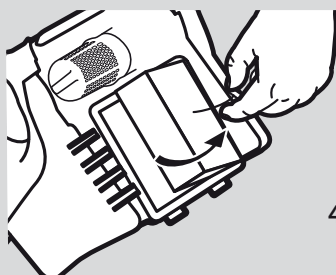

46

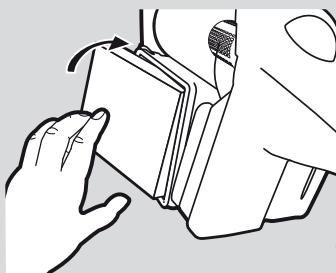

48

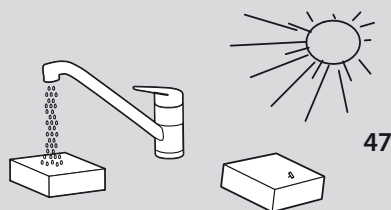

47

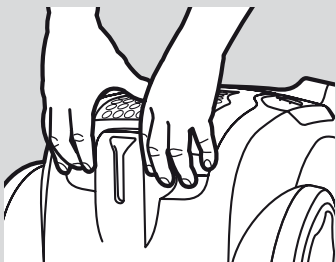

49



50

English

Cleaning / Replacing the dust container filter (Ref No. EF95):

Clean the dust container filter at every 5th emptying of the dust container or when the filter is visually dirty.

- 46 Remove the filter from the dust container by pulling the small tab.
- 47 Rinse the filter in lukewarm water and let it dry thoroughly (6 to 12 hours).
- 48 Reinsert the clean filter. Replace the dust container and close the lid.

If necessary, the filter can be replaced.

Cleaning /replacing the exhaust filter:

Replace (or wash) the exhaust filter every year.

There are two types of exhaust filters:

- Micro filter (Ref No. EF17 *this type of filter can not be washed and must be replaced with a new one.*)
- HEPA H12 Washable (Ref No. EFH 12W)

- 49 To replace the exhaust filter, open the exhaust filter lid by pulling the back edge upwards. Replace the filter.
- 50 Close the lid inserting the front hooks into the rails. Push the lid forward and press down in the centre until both sides click in.

Cleaning the HEPA H12 Washable Filter*

If you have a HEPA H12 Washable exhaust filter, wash the filter once a year. If the filter is damaged, replace it with a new filter.*

- 47 To clean the HEPA H12 Washable filter*, rinse the inside (dirty side) in lukewarm tap water. Tap the filter frame to remove the water. Repeat the process four times. Let dry thoroughly and then reinsert into the cleaner as above.

Note: Do not use cleaning agents and avoid touching the filter surface. Let the filter dry completely before putting back!

* Certain models only.

Svenska

Dammbehållarfiltret (Ref. nr. EF95):

Rengör dammbehållarfiltret var femte gång du tömmer dammbehållaren eller när det syns att det är smutsigt.

- 46 Ta bort filtret från dammbehållaren genom att dra i den lilla fliken.
- 47 Skölj filtret i ljummet vatten och låt det torka ordentligt (6 till 12 timmar).
- 48 Sätt tillbaka det rena filtret. Sätt tillbaka dammbehållaren och stäng locket.

Filtret kan bytas ut när det behövs.

Rengöring/byte av utblåsfiltret:

Byt (eller gör rent) utblåsfiltret varje år.

Utblåsfiltren finns i två typer:

- Mikrofilter (Ref. nr. EF17 – *filtren byts alltid mot nya, och kan inte tvättas eller rengöras.*)
- HEPA H12 Tvättbart (Ref. nr. EFH 12W)

- 49 Om du vill byta ut utblåsfiltret öppnar du filterluckan genom att dra bakkanten uppåt. Byt ut filtret.
- 50 Stäng luckan genom att fästa de främre hakarna i spåren. Skjut locket framåt och tryck ned i mitten tills båda sidorna stängs med ett klick.

Rengöring av det tvättbara filtret HEPA H12*

Om du har det tvättbara utblåsfiltret HEPA H12 ska du rengöra det en gång om året. Om filtret är skadat byter du ut det mot ett nytt filter.*

- 47 Rengör det tvättbara utblåsfiltret HEPA H12* genom att skölja filtrets insida (den smutsiga sidan) i ljummet kranvatten. Slå på filterramen för att skaka av vattnet. Upprepa proceduren fyra gånger. Låt det torka helt och sätt sedan tillbaka det i dammsugaren enligt ovanstående.

Obs! Använd inte rengöringsmedel och undvik att vidröra filterytan. Låt filtret torka helt innan du sätter tillbaka det!

* Endast vissa modeller.

Deutsch

Staubbehälterfilter (Bez.-Nr. EF95):

Den Staubbehälterfilter jeweils bei der fünften Entleerung des Staubbehälters oder bei sichtbarer Verschmutzung reinigen.

- 46 Den Filter vom Staubbehälter entfernen, indem Sie an der kleinen Lasche ziehen.
- 47 Den Filter unter lauwarmem Wasser spülen und gründlich trocknen lassen (6 bis 12 Stunden).
- 48 Den sauberen Filter wieder einsetzen. Den Staubbehälter wieder einsetzen und die Abdeckung schließen.

Bei Bedarf kann der Filter ausgetauscht werden.

Reinigen/Austauschen des Abluftfilters:

Den Abluftfilter bei sichtbarer Verschmutzung austauschen (oder reinigen).

Es gibt zwei Abluftfiltertypen:

- Mikrofilter (Bez.-Nr. EF17; diese Art von Filter ist nicht waschbar und muss durch einen neuen Filter ersetzt werden.)
- HEPA H12 auswaschbar (Bez.-Nr. EFH 12W)

- 49 Zum Austauschen des Abluftfilters die Abdeckung des Abluftfilters öffnen, indem Sie die hintere Kante nach oben ziehen. Den Filter wechseln.
- 50 Die Abdeckung schließen, indem Sie die vorderen Haken in die Führungen einsetzen. Die Abdeckung nach vorn und gegen die Mitte drücken, bis beide Seiten einrasten.

Reinigung des auswaschbaren HEPA H12-Filters*

Wenn Ihr Gerät mit einem auswaschbaren HEPA H12-Abluftfilter* ausgestattet ist, diesen Filter bei sichtbarer Verschmutzung waschen. Bei Beschädigung den Filter ersetzen.

- 47 Zum Reinigen des auswaschbaren HEPA H12-Filters* die Innenseite (schmutzige Seite) unter fließendem lauwarmem Wasser ausspülen. Gegen den Filterrahmen klopfen, um das Wasser zu entfernen. Reinigung vier Mal wiederholen. Den Filter gründlich trocknen lassen und anschließend wie oben beschrieben wieder in den Staubsauger einsetzen.

Hinweis: Keine Reinigungsmittel verwenden und die Filteroberfläche nicht berühren. Den Filter vor dem erneuten Einsetzen vollständig trocknen lassen!

* Nur bestimmte Modelle.

Suomi

Pölysäiliön suodatin (viitenro EF95):

Puhdista pölysäiliön suodatin joka 5. pölysäiliön tyhjentämisen yhteydessä tai kun suodatin näyttää likaiselta.

- 46 Irrota suodatin pölysäiliöstä vetämällä pienestä liuskasta.
- 47 Huuhdo suodatin haalealla vedellä ja anna sen kuivua kauttaaltaan (6–12 tuntia).
- 48 Aseta puhdas suodatin paikalleen. Aseta pölysäiliö paikalleen ja sulje kansi.

Vaihda suodatin tarvittaessa.

Poistoilman suodattimen puhdistaminen/vaihtaminen:

Vaihda (tai pese) poistoilman suodatin vuosittain.

Käytössä on kahta eri tyyppiä olevia poistoilman suodattimia:

- Mikro-suodatin (viitenro EF17 tätä suodatintyyppiä ei voi pestä ja se on vaihdettava uuteen.)
- HEPA H12 pestävä (viitenro EFH 12W)

- 49 Vaihda poistoilman suodatin avaamalla poistoilman suodattimen kansi vetämällä takareunaa ylöspäin. Vaihda suodatin.
- 50 Sulje kansi asettamalla etukoukut kiskoihin. Työnnä kantta eteenpäin ja paina alas keskeltä, kunnes molemmat puolet napsahtavat paikoilleen.

Pestävän HEPA H12 -suodattimen* puhdistaminen

Jos käytät pestävää HEPA H12 -poistoilman suodatinta*, pese suodatin kerran vuodessa. Vaihda vahingoittunut suodatin uuteen.

- 47 Puhdista pestävä HEPA-suodatin* huuhtelemalla sen sisäpuoli (likaisempi puoli) juoksevassa kädenlämpöisessä vedessä. Poista ylimääräinen vesi napauttamalla suodattimen kehystä. Toista vaiheet neljä kertaa. Anna kuivua kauttaaltaan ja aseta sitten takaisin imuriin edellä esitetyllä tavalla.

Huomautus: Älä käytä puhdistusaineita äläkä kosketa suodatinpintaa. Anna suodattimen kuivua kokonaan, ennen kuin asennat sen takaisin.

* Vain tietyt mallit.

Norsk

Rengjoring/bytting av filter i støvbeholder (ref.nr. EF95):

Rengjør filteret i støvbeholderen ved hver femte tømning av støvbeholderen eller når filteret er synlig skittent.

- 46 Ta av filteret fra støvbeholderen ved å trekke i den lille fliken.
- 47 Skyll filteret i lunkent vann og la det tørke grundig (6 til 12 timer).
- 48 Sett i det rene filteret. Sett på plass støvbeholderen og lukk dekslet.

Filteret kan skiftes ut ved behov.

Rengjøre/bytte utløpsfilteret:

Bytt (eller skyll) utløpsfilteret én gang i året.

Det finnes to typer utløpsfiltere:

- Mikrofilter (ref.nr. EF17 denne typen filter kan ikke vaskes og må skiftes ut med et nytt.)
- HEPA H12, skyllbart (ref.nr. EFH 12W)

- 49 Når du skal bytte utløpsfilter, åpner du utløpsfilterlokket ved å dra den bakre kanten oppover. Skift filter.
- 50 Lukk lokket ved å sette frontkrokene i skinnene. Skyv lokket fremover og trykk det ned på midten til begge sider klikker på plass.

Rengjøre det skyllbare HEPA H12-filteret*

Hvis du har et HEPA H12 skyllbart utløpsfilter*, må du skylle filteret én gang i året. Hvis filteret er skadet, erstatter du det med et nytt filter.

- 47 Det skyllbare HEPA H12-filteret* rengjøres ved å skylle innsiden (den skitne siden) under lunkent vann. Gi filterrammen et lett slag for å fjerne vannet. Gjenta prosessen fire ganger. La filteret tørke ordentlig og sett det inn i støvsugeren som beskrevet ovenfor.

Obs! Ikke bruk rengjøringsmiddel og ikke berør filteroverflaten. La filteret tørke helt før det settes på plass igjen.

* Bare enkelte modeller.

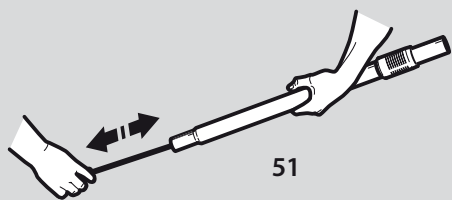

51

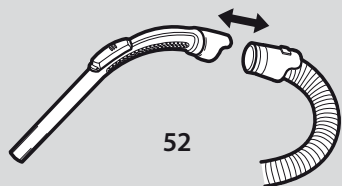

52



53

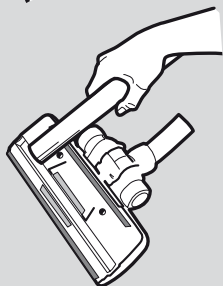

54

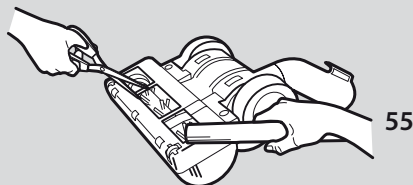

55

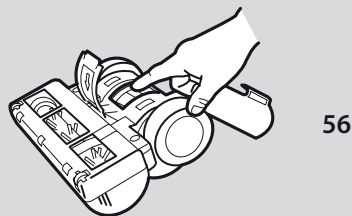

56

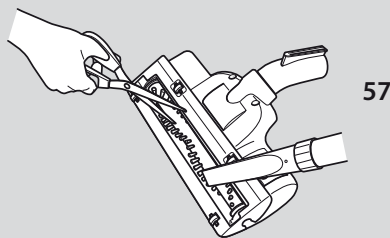

57

English

Cleaning the hose and nozzle

The vacuum cleaner loses suction if the nozzle, tube, hose or filters become blocked and when the dust container is full. In such cases, disconnect the mains and allow to cool down for 20-30 minutes. Clear blockage and/or replace filters, empty the dust container and restart

Tubes and hoses

- 51 Use a cleaning strip or similar to clear the tubes and hose.
- 52 Hose handle can be dismantled from hose if cleaning is needed.
- 53 It may also be possible to remove the obstruction in the hose by squeezing it. However, be careful in case the obstruction is caused by glass or needles caught inside the hose.

Note: The warranty does not cover any damage to the hose caused by cleaning it.

Cleaning the floor nozzle

- 54 Be sure to frequently clean the combination floor nozzle. Remove dust-balls, hair or other objects that may be entangled. Larger objects can be accessed by removing the connection tube from the nozzle.

Cleaning the turbo nozzle*

- 55 Disconnect the nozzle from the vacuum cleaner tube and remove entangled threads, etc. by snipping them away with scissors. Use the hose handle to clean the nozzle.
- 56 In case if the turbo nozzle stops working, open the cleaning lid and remove any objects that obstructs the turbine to rotate freely.
- 57 Disconnect the nozzle from the vacuum cleaner tube and remove entangled threads, etc. by snipping them away with scissors. Use the hose handle to clean the nozzle.

* Certain models only.

Svenska

Rengöra slang och munstycke

Dammsugaren mister sin sugförmåga om munstycket, röret, slangen eller filtren blir igentäppta eller om dammbehållaren är full. I så fall ska du dra ut sladden ur vägguttaget och låta dammsugaren svalna i 20–30 minuter. Avlägsna det som sitter i vägen och/eller byt ut filtren, töm dammbehållaren samt starta dammsugaren igen.

Rör och slangar

- 51 Rör och slang rensar du enklast med hjälp av rensband eller liknande.
- 52 Slanghandtaget kan tas bort från slangen om det behöver rengöras.
- 53 Det kan också gå att ta bort hindret genom att klämma på slangen. Var dock försiktig om det finns risk för att glas eller nålar har fastnat i slangen.

Obs: Skador uppkomna vid rengöring av slangar täcks ej av dammsugarens serviceåtagande.

Rengöring av matt/golvmunstycke

- 54 Kombimunstycket för golv bör rengöras ofta. Tryck in respektive hjulnav och dra bort hjulen. Ta bort dammtussar, hårstrån och annat som kan ha fastnat. Ta loss större föremål genom att ta bort kopplingsröret från munstycket.

Rengöring av turbomunstycke*

- 55 Ta bort munstycket från dammsugaren och avlägsna trådar som fastnat genom att klippa av dem med en sax. Använd slanghandtaget för att rengöra munstycket.
- 56 Om turbomunstycket slutar fungera öppnar du rengöringslocket och tar bort eventuella föremål som hindrar turbinen från att rotera fritt.
- 57 Ta bort munstycket från dammsugaren och avlägsna trådar som fastnat genom att klippa av dem med en sax. Använd slanghandtaget för att rengöra munstycket.

* Endast vissa modeller.

Deutsch

Reinigung des Schlauches und der Düsen

Der Staubsauger verliert Saugkraft, wenn die Düse, das Rohr, der Schlauch oder ein Filter blockiert oder der Staubbehälter voll ist. In solchen Fällen den Netzstecker ziehen und den Staubsauger 20 bis 30 Minuten abkühlen lassen. Die Verstopfung beseitigen und/oder die Filter austauschen. Den Staubbehälter leeren und den Staubsauger wieder einschalten.

Rohre und Schläuche

- 51 Rohre und Schläuche sind mit einem Reinigungsband oder Ähnlichem zu reinigen.
- 52 Schlauchgriff kann bei Bedarf zum Reinigen vom Schlauch abgenommen werden.
- 53 Die Verstopfung im Schlauch kann auch durch Drehen und Beugen des Schlauchs beseitigt werden. Dabei jedoch vorsichtig vorgehen, falls die Verstopfung im Schlauch durch Glas oder Nadeln verursacht wurde.

Hinweis: Die Garantie deckt keinerlei durch Reinigung/ Beseitigung von Blockierungen verursachte Schäden am Schlauch.

Reinigen der Bodendüse

- 54 Kombinationsbodenbürste regelmäßig reinigen. Radnaben eindrücken und Räder abziehen. Staubmäuse, Haare und andere verhedderte Objekte entfernen. Größere Objekte können nach Abnehmen des Verbindungsschlauchs von der Düse entfernt werden.

Reinigen der Turbobürste*

- 55 Düse vom Staubsaugerrohr abnehmen und darin verwickelte Fäden usw. mit einer Schere durchschneiden, um diese zu entfernen. Düse mit dem Schlauchgriff reinigen.
- 56 Falls die Turbobürste nicht richtig funktioniert, öffnen Sie die Reinigungsklappe, und entfernen Sie alle Objekte, die das Turbinenrad behindern.
- 57 Düse vom Staubsaugerrohr abnehmen und darin verwickelte Fäden usw. mit einer Schere durchschneiden, um diese zu entfernen. Düse mit dem Schlauchgriff reinigen.

* Nur bestimmte Modelle.

Suomi

Letkun ja suuttimen puhdistus

Imuri lakkaa imemästä, jos suuttimessa, putkessa, letkussa tai suodattimissa on tukkeuma tai pölysäiliö on täytynyt. Kytke silloin imuri irti sähköverkosta ja anna sen jäähtyä 20–30 minuuttia. Poista tukkeumat, tyhjennä pölysäiliö ja/tai vaihda suodattimet. Käynnistä imuri sitten uudelleen.

Putket ja letkut

- 51 Käytä puhdistusliinaa tai vastaavaa välinettä putkien ja letkun puhdistuksessa.
- 52 Voit tarvittaessa irrottaa imuriletkun kahvan letkusta helpottaaksesi puhdistusta.
- 53 Voit myös yrittää poistaa esteen letkusta puristamalla letkua. Ole kuitenkin varovainen, jos tukos saattaa johtua letkun sisällä olevasta lasinpalasta tai neulasta.

Huomautus: Takuu ei kata letkun vahinkoja, jotka ovat aiheutuneet letkun puhdistuksesta.

Lattiasuuttimen puhdistus

- 54 Puhdista yhdistetty lattiasuutin riittävän usein. Poista pölypallot, karvat ja muut pyöriin takertuneet esineet. Voit poistaa suuret esineet irrottamalla liitosputken suuttimesta.

Turbosuuttimen puhdistus*

- 55 Irrota suutin imurin letkusta ja poista suuttimeen kiertyneet langat ja muut roskat leikkaamalla ne pois saksilla. Puhdistus sujuu parhaiten letkun kahvalla.
- 56 Jos turbosuodatin lakkaa toimimasta, avaa puhdistuskansi ja poista esineet, jotka estävät turbiinia pyörimästä vapaasti.
- 57 Irrota suutin imurin letkusta ja poista suuttimeen kiertyneet langat ja muut roskat leikkaamalla ne pois saksilla. Puhdistus sujuu parhaiten letkun kahvalla.

* Vain tietyt mallit.

Norsk

Rengjøre slangen og munnstykket

Støvsugeren mister sugestykken hvis munnstykket, røret, slangen eller filtrene blir tilstoppet, og når støvbeholderen er full. I slike tilfeller må du trekke støpset ut av stikkontakten og la apparatet avkjøles i 20–30 minutter. Fjern tilstoppingen og/eller skift filtre, tøm støvbeholderen, og slå på støvsugeren igjen.

Rør og slanger

- 51 Bruk en renselist eller lignende til å rense rørene og slangen.
- 52 Slangehåndtaket kan demonteres fra slangen ved behov for rengjøring.
- 53 Det kan også være mulig å fjerne blokkeringen i slangen ved å klemme på den. Men vær forsiktig i tilfelle blokkeringen er forårsaket av glass eller nåler som har satt seg fast i slangen.

Merk: Garantien dekker ikke skade på slangen som følger av rengjøring.

Rengjøre gulvmunnstykket

- 54 Rengjør kombimunnstykket regelmessig. Trykk på hvert hjulnav, og dra av hjulene. Fjern støvdatter, hår eller annet som kan ha satt seg fast. Du kan nå større gjenstander ved å fjerne tilkoblingsrøret fra munnstykket.

Rengjøre turbomunnstykket*

- 55 Koble munnstykket fra støvsugerrøret, og fjern tråder osv. som er viklet inn, ved å klippe dem vekk med en saks. Bruk slangehåndtaket til å rengjøre munnstykket.
- 56 Hvis turbomunnstykket slutter å virke, åpner du rengjøringslokket og fjerner det som måtte hindre turbinen i å rotere fritt.
- 57 Kople munnstykket fra støvsugerrøret og fjern sammenfiltrede tråder etc. ved å klippe dem bort med saks. Bruk slangehåndtaket til å rengjøre munnstykket.

* Bare enkelte modeller.

English

Troubleshooting

The vacuum cleaner does not start

- Check that the cable is connected to the mains.
- Check that the plug and cable are not damaged.
- Check for a blown fuse.

The vacuum cleaner loses suction

- Check if the dust container is full. If it is, empty it.
- Check that there are no blockages in the nozzle, tube, hose or filters.

The cleaner stops

- The cleaner might be overheated: disconnect it from the mains; check if the nozzle, tube or hose are blocked. Let the cleaner cool down for 30 minutes before plugging it in again.
- If the cleaner still does not work, contact an authorized Electrolux service centre.

Water has entered the vacuum cleaner

It will be necessary to replace the motor at an authorized Electrolux service centre.

Damage to the motor caused by the penetration of water is not covered by the warranty.

For any further problems, contact an authorized Electrolux service centre.

Consumer information and sustainability policy

Electrolux declines all responsibility for all damages arising from any improper use of the appliance or in cases of tampering with the appliance. For more details of warranty and consumers' contacts see the Warranty Booklet in the packaging. If you have any comments on the cleaner or the Operating Instructions manual please e-mail us at floorcare@electrolux.com

Sustainability policy

This product is designed with the environment in mind. All plastic parts are marked for recycling purposes.

For details see our website: www.electrolux.com

The packaging material is chosen to be environmentally friendly and can be recycled.

Svenska

Felsökning

Dammsugaren startar inte

- Kontrollera att sladden är ansluten till eluttaget.
- Kontrollera att stickpropp och sladd är oskadade.
- Kontrollera husets elsäkringar.
- Kontrollera om batteriindikatorlampan tänds (endast vissa modeller).

Dammsugaren mister sin sugförmåga

- Kontrollera om dammbehållaren är full. Töm den i så fall.
- Kontrollera om munstycket, röret, slangen eller filtren är igentäppta.

Dammsugaren stannar

- Dammsugaren är för varm: koppla från dammsugaren från eluttaget. Kontrollera om munstycket, röret eller slangen är igensatt. Låt dammsugaren svalna i 30 minuter innan du ansluter den till eluttaget igen.
- Om dammsugaren fortfarande inte fungerar bör du kontakta ett auktoriserat Electrolux-servicecenter.

Vatten har kommit in i dammsugaren

Motorn måste bytas ut på ett auktoriserat Electrolux-servicecenter.

Motorskador som orsakats av vatteninträning täcks inte av dammsugarens garanti.

Om det uppstår andra problem kontaktar du ett auktoriserat Electrolux-servicecenter.

Konsumentinformation och policy om hållbar utveckling

Electrolux ansvarar inte för skador som uppstått i samband med olämplig användning eller vårdslös hantering av enheten.

Mer information om garanti och kontaktuppgifter finns i den garantibroschyr som medföljer i förpackningen

Om du har några synpunkter på dammsugaren eller den här bruksanvisningen kan du skicka ett e-postmeddelande till oss via adressen floorcare@electrolux.com

Policy om hållbar utveckling

Produkten är utformad med tanke på miljön. Alla plastdetaljer är märkta för återvinning. Mer information finns på vår webbplats: www.electrolux.com

Förpackningsmaterialet har valts med tanke på miljön och kan återvinnas.

Deutsch

Fehlersuche

Der Staubsauger lässt sich nicht einschalten

- Prüfen, ob das Netzkabel an die Netzsteckdose angeschlossen ist.
- Prüfen, ob der Stecker und das Kabel nicht beschädigt sind.
- Prüfen, ob eine Sicherung durchgebrannt ist.
- Prüfen, ob Batterieanzeige reagiert (nur bestimmte Modelle).

Der Staubsauger hat nicht die volle Saugkraft

- Prüfen, ob der Staubbehälter voll ist. Ist dies der Fall, den Behälter entleeren.
- Düse, Rohr, Schlauch und Filter auf Verstopfungen überprüfen.

Der Staubsauger schaltet sich ab

- Der Staubsauger ist möglicherweise überhitzt: Vom Stromnetz trennen; Düse, Rohr oder Schlauch auf Verstopfung prüfen. Vor erneuter Verwendung den Staubsauger 30 Minuten abkühlen lassen.
- Falls der Staubsauger danach immer noch nicht funktioniert, wenden Sie sich an ein autorisiertes Electrolux Kundendienstzentrum.

Wasser ist in den Staubsauger eingedrungen.

Das Gerät muss in einem autorisierten Electrolux-Kundendienstzentrum überprüft werden. Schäden am Motor, die durch eingedrungenes Wasser verursacht wurden, werden nicht durch die Garantie abgedeckt.

Verbraucherinformationen und Nachhaltigkeitsgrundsätze

Electrolux übernimmt keine Verantwortung für Schäden, die durch den unsachgemäßen Einsatz des Geräts oder unbefugten Eingriff in den Staubsauger entstehen. Wenn Sie Fragen oder Hinweise zum Staubsauger oder zur Bedienungsanleitung haben oder aber wenn Sie praktisches Zubehör benötigen, senden Sie uns bitte eine E-Mail an floorcare@electrolux.com oder rufen Sie uns an, unsere Kontaktdaten entnehmen Sie bitte dem beiliegenden Garantieheft.

Nachhaltigkeitsgrundsätze

Dieses Produkt wurde mit Rücksicht auf die Umwelt hergestellt. Alle Plastikeile sind für Recyclingzwecke markiert. Einzelheiten darüber finden Sie auf unserer Website: www.electrolux.com

Das Verpackungsmaterial wurde mit Blick auf Umweltfreundlichkeit ausgewählt und kann wiederverwertet werden.

Suomi

Vianetsintä

Pölynimuri ei käynnisty

- Tarkista, että johto on kytketty pistorasiaan.
- Tarkista, että pistoke ja johto eivät ole vioittuneet.
- Tarkista sulakkeet.

Imuri lakkaa imemästä

- Tarkista, onko pölysäiliö täynnä. Jos se on täynnä, tyhjennä se.
- Tarkista, että suutin, putki, letku tai suodattimet eivät ole tukossa.

Pölynimuri sammuu

- Pölynimuri voi olla ylikuumentunut: irrota virtajohto pistorasiasta ja tarkista, onko suutin, putki tai letku tukossa. Anna pölynimurin jäähtyä 30 minuuttia, ennen kuin kytket virtajohdon pistorasiaan.
- Mikäli pölynimuri ei vielä toimi, ota yhteyttä valtuutettuun Electrolux-huoltoliikkeeseen.

Pölynimuriin on joutunut vettä

Moottori on vaihdettava valtuutetussa Electrolux-huoltoliikkeessä.

Takuu ei korvaa vahinkoja, jotka aiheutuvat veden joutumisesta moottoriin.

Ota muiden ongelmien kohdalla yhteyttä valtuutettuun Electrolux-huoltoliikkeeseen.

Kuluttajaneuvonta ja kestävä suunnittelu

Electrolux kiittää kaikki vastuut vahingoista, jotka ovat aiheutuneet laitteen epäasianmukaisesta käytöstä tai laitteeseen tehdystä muutoksista. Lisätietoja takuusta ja yhteystiedot löytyvät pakkauksen mukana toimitetusta takuuvihkosesta. Jos sinulla on huomautettavaa pölynimurista tai näistä käyttöohjeista, voit lähettää meille sähköpostia osoitteeseen floorcare@electrolux.com.

Kestävä suunnittelu

Tuotteen suunnittelussa on otettu ympäristönäkökohdat huomioon. Kaikki muoviosat on merkitty kierrätysmerkillä. Lisätietoja on sivustossamme osoitteessa www.electrolux.com

Pakkausmateriaalit ovat ympäristöystävällisiä ja ne voidaan kierrättää.

Norsk

Feilsøking

Støvsugeren starter ikke

- Kontroller at støpselet er satt inn i stikkkontakten.
- Kontroller at støpselet og ledningen ikke er skadet.
- Kontroller at ingen sikringer er gått.
- Kontroller om batteriindikatorlampen lyser (bare enkelte modeller).

Støvsugeren mister sugestyrken

- Se etter om støvbeholderen er full. Hvis den er det, tømmer du den.
- Kontroller om munnstykket, røret, slangen eller filtrene er blokkert.

Støvsugeren stanser

- Støvsugeren kan være overopphetet: Trekk støpselet ut av stikkkontakten. Kontroller om munnstykket, røret eller slangen er blokkert. La støvsugeren kjøle seg ned i 30 minutter før du slår den på igjen.
- Hvis støvsugeren fortsatt ikke virker, kontakter du et Electrolux- autorisert servicesenter.

Det har kommet vann i støvsugeren

Motoren må skiftes ut på et Electrolux- autorisert servicesenter.

Skade på motoren som er forårsaket av vann, dekkes ikke av garantien.

Hvis du har andre problemer med støvsugeren, kontakter du et Electrolux- autorisert servicesenter.

Forbrukerinformasjon og miljøretningslinjer

Electrolux fraskriver seg alt ansvar for skader som oppstår som følge av feil bruk av apparatet eller eksperimentering med apparatet.

Hvis du vil ha mer informasjon om garanti og kontakter for forbrukere, kan du se i garantiheftet som fulgte med i pakken.

Hvis du har kommentarer om støvsugeren eller bruksanvisningen, kan du sende e-post til oss på floorcare@electrolux.com.

Miljøretningslinjer

Produktet er utviklet med tanke på miljøet. Alle plastdeler er merket som gjenvinnbare. Hvis du vil ha mer informasjon, kan du besøke webområdet vårt: www.electrolux.com

Emballasjen er miljøvennlig og kan gjenvinnes.

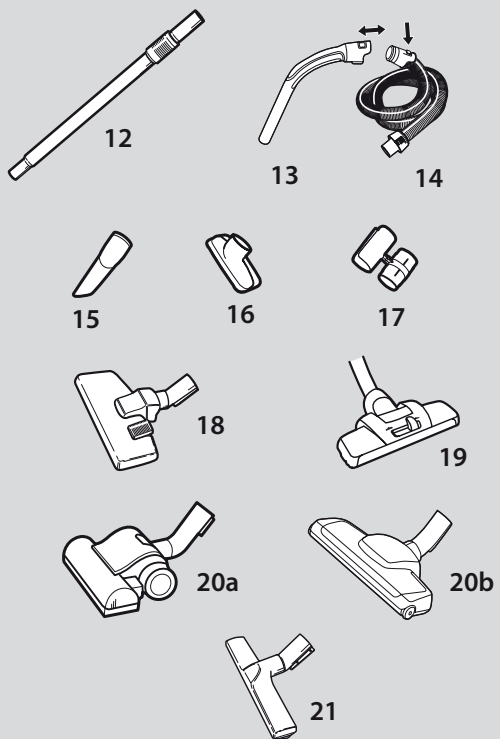
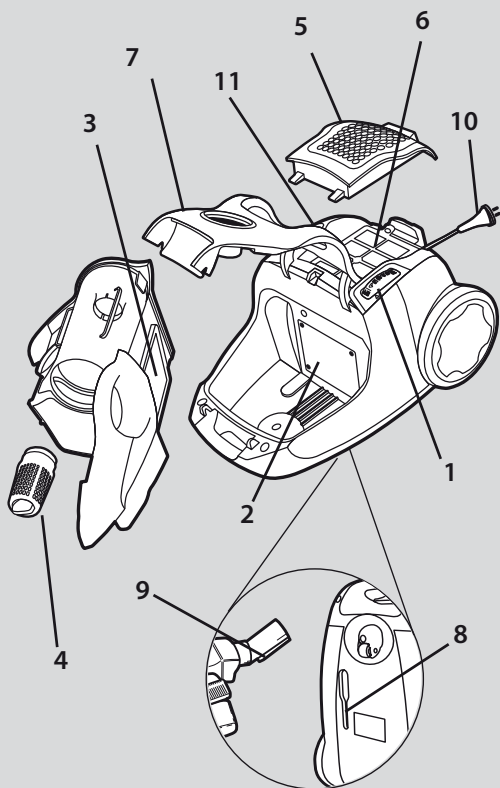

Dansk

Beskrivelse af din SuperCyclone

1. Regulering af sugeeffekten
2. Motorfilter
3. Støvbeholderfilter
4. Keglefilter
5. Udsugningsfilterlæg
6. Udsugningsfilter
7. Forreste dæksel
8. Opbevaringsrille
9. Opbevaringsklemme
10. Strømledning
11. Pedal til ledningsoprul
12. Teleskoprør
13. Slangehåndtag
14. Slange
15. Fugemundstykke
16. Møbelmundstykke
17. Tilbehørsholder
18. Kombinationsgulvmundstykke*
19. Mundstykke med støvmagnet*
- 20a/b. Turbomundstykke*
21. Parketto-mundstykke*

* Kun visse modeller.

Indholdsfortegnelse

Sikkerhedsråd	24
Inden start	26
Hvordan man opnår de bedste resultater	28
Tømning og rengøring af støvbeholderen	30
Vedligeholdelse af filtrene	30
Rengøring af slange og mundstykke	34
Fejlfinding	36
Forbrugerinformation og politik om bæredygtighed	36

Русский

Описание SuperCyclone

1. Регулятор мощности
2. Фильтр мотора
3. Фильтр пылесборника
4. Конический фильтр
5. Крышка выпускного фильтра
6. Выпускной фильтр
7. Передняя крышка
8. Гнездо для хранения
9. Зажим
10. Шнур питания
11. Педаль узла сматывания
12. Выдвижная трубка
13. Рукоятка шланга
14. Шланг
15. Щелевая насадка
16. Насадка для мягкой мебели
17. Держатель принадлежностей
18. Комбинированная насадка для пола*
19. Магнитная насадка для пыли*
- 20a/b. Турбонасадка*
21. Насадка Parketto*

* Только для отдельных моделей.

Содержание

Меры предосторожности	24
Перед началом работы	26
Правила пользования и рекомендации	28
Опорожнение и очистка пылесборника	30
Уход за фильтрами	30
Чистка шланга и насадок	34
Устранение неполадок	36
Информация для потребителя и экологическая политика	36

Latviski

Jūsu SuperCyclone modeļa apraksts

1. Jaudas regulators
2. Motora filtrs
3. Putekļu tvertnes filtrs
4. Konusveida filtrs
5. Izplūdes filtra vāks
6. Izplūdes filtrs
7. Priekšējais vāks
8. Nostiprināšanas rievā
9. Nostiprināšanas skava
10. Strāvas kabelis
11. Kabeļa uztīšanas pedālis
12. Teleskopiskā caurule
13. Šļūtenes rokturis
14. Šļūtene
15. Spraugu tīrīšanas uzgalis
16. Miksto mēbeļu tīrīšanas uzgalis
17. Piederumu turētājs
18. Kombinētais grīdas kopšanas uzgalis*
19. Putekļu magnētiskais uzgalis*
- 20a/b. Turbo uzgalis*
21. Parketto uzgalis*

* Tikai noteiktiem modeļiem.

Saturs:

Drošības instrukcijas	25
Sagatavošana ekspluatācijai	27
Optimāla ekspluatācija	29
Putekļu tvertnes iztukšošana un tīrīšana	31
Filtru apkope	31
Šļūtenes un uzgaļa tīrīšana	35
Darbības traucējumu novēršana	37
Informācija lietotājam un produkta ilgās darbības politika	37

Eesti keeles

Teie SuperCyclone'i kirjeldus

1. Võimsusregulaator
2. Mootorifilter
3. Tolmumahuti filter
4. Koonusfilter
5. Väljalaskefiltri kaas
6. Väljalaskefilter
7. Esikate
8. Seisupesa
9. Seisuklamber
10. Toitejuhe
11. Juhtmekerija pedaal
12. Teleskoopitoru
13. Vooliku käepide
14. Voolik
15. Piluotsak
16. Pehme mööbli otsak
17. Tarvikute hoidik
18. Kombineeritud põrandaotsak*
19. Tolmumagneti otsak*
- 20a/b. Turbo-otsak*
21. Parketiotsak*

* Ainult teatud mudelid.

Sisukord

Ohutussoovitused	25
Enne töö alustamist	27
Parima tulemuse saamiseks	29
Tolmumahuti tühjendamise ja puhastamine	31
Filtrite hooldamine	31
Vooliku ja otsaku puhastamine	35
Veaotsing	37
Klienditeave ja säästupoliitika	37

Türkçe

SuperCyclone'unuzun açıklaması

1. Güç kontrolü
2. Motor filtresi
3. Toz haznesi filtresi
4. Konik filtre
5. Tahliye filtresi kapağı
6. Tahliye filtresi
7. Ön kapak
8. Park yuvası
9. Park klipsi
10. Güç kablosu
11. Kablo sarıcı pedal
12. Teleskopik boru
13. Hortum sapı
14. Hortum
15. Yarılcı ucu
16. Döşeme başlığı
17. Aksesuar tutucu
18. Kombine yer başlığı*
19. Dust Magnet (Toz Mıknatısı) başlığı*
- 20a/b. Turbo başlığı*
21. Parketto başlık*

*Yalnızca belirli modellerde bulunur.

İçindekiler

Emniyet tavsiyesi	25
Çalıştırmadan önce	27
En iyi sonuçları almak için	29
Toz haznesinin boşaltılması ve temizlenmesi	31
Filtrelerin bakımı	31
Hortum ve başlığın temizlenmesi	35
Sorun giderme	37
Tüketici bilgileri ve sürdürülebilirlik politikası	37

Dansk

Sikkerhedskrav og -advarsel

Dette apparat er ikke beregnet til at blive brugt af personer (herunder børn), hvis fysiske, sansemæssige eller mentale evner er nedsat, eller personer uden den fornødne erfaring og viden, medmindre de er instrueret i sikker brug af apparatet eller er under opsyn af en person, der har ansvaret for dem.

Børn skal holdes under opsyn og må ikke lege med apparatet.

Træk altid stikket ud af stikkontakten før rengøring eller vedligeholdelse af apparatet.
Brug aldrig støvsugeren uden filtre.

Bemærk

Dette apparat indeholder elektriske komponenter:

- Støvsug aldrig væsker af nogen art
- Undlad at nedsænke støvsugeren i vand ved rengøring af denne
- Slangen skal kontrolleres regelmæssigt og må ikke benyttes, hvis den er beskadiget.

Ovenstående kan forårsage alvorlig skade på motoren. Garantien dækker ikke denne form for skade.

Brug aldrig støvsugeren i følgende tilfælde:

- I nærheden af brandbare luftarter, gas etc.
- Til skarpe genstande
- Til varme eller kolde kul, tændte cigaretskod etc.
- Til flyvestøv som for eksempel puds, beton eller mel o.lign.

Sikkerhedsforanstaltninger for el-ledning

- Kontroller jævnligt, at stik og ledning ikke er beskadiget. Brug aldrig støvsugeren, hvis ledningen er beskadiget.
- Hvis ledningen er beskadiget, skal den udskiftes af et autoriseret Electrolux-serviceværksted af hensyn til sikkerheden. Beskadigelse af støvsugerens ledning er ikke dækket af garantien.
- Undlad at trække eller løfte støvsugeren i ledningen.

Service og reparation skal udføres af et autoriseret Electrolux-serviceværksted. Opbevar støvsugeren et tørt sted.

Русский

Меры предосторожности

Прибор не предназначен для использования детьми, неопытными людьми и людьми с ограниченными умственными и физическими возможностями, иначе как под надзором лица, отвечающего за их безопасность.

Не разрешайте детям играть с прибором.

Всегда вынимайте вилку из розетки перед чисткой прибора и уходом за ним.

Не пользуйтесь пылесосом без фильтров.

Осторожно!

Прибор содержит электрические провода.

- Не применяйте для сбора жидкостей
- Для мытья прибора не погружайте его в жидкость.
- Регулярно проверяйте шланг и не пользуйтесь им при повреждении.

Все это может привести к серьезным повреждениям двигателя, не подпадающим под действие гарантии.

Не пользуйтесь пылесосом:

- Вблизи легковоспламеняющихся газов и т.п.;
- для чистки острых предметов;
- при уборке горячей или остывшей золы, непогашенных окурков и т.п.;
- при уборке мелкой пыли, например от штукатурки, бетона, муки.

Меры предосторожности при обращении со шнуром питания

- Регулярно проверяйте, не поврежден ли шнур или вилка. Пользоваться пылесосом с поврежденным шнуром питания запрещается.
- В целях безопасности поврежденный шнур следует заменять только в авторизованном сервисном центре Electrolux. Гарантийное обслуживание не распространяется на повреждения шнура питания пылесоса.
- Не тяните и не поднимайте пылесос за шнур.

Все работы по обслуживанию и ремонту должны выполняться только в авторизованном сервисном центре Electrolux. Храните пылесос в сухом месте.

Latviski

Drošības prasības un brīdinājums

Šī ierīce nav paredzēta lietošanai personām (tajā skaitā bērnu) ar īpašām vajadzībām, redzes traucējumiem vai gara spēju traucējumiem, ja vien personas neuzrauga vai nav apmācījis par viņu drošību atbildīgs cilvēks.

Uzraugiet, lai mazi bērni nerotaļātos ar ierīci.

Pirms ierīces tīrīšanas un apkopes, kontaktdakša ir jāatvieno no strāvas padeves.

Nekad nelietojiet putekļu sūcēju bez filtriem.

Brīdinājums

Šī ierīce ietver elektriskos savienojumus:

- Nelietojiet putekļu sūcēju šķidruma savākšanai
- Tīrīšanas nolūkos, neievietojiet putekļu sūcēju jebkādā šķidrumā.
- Gofrēto cauruli ir regulāri jāpārbauda; ja tā ir bojāta, to nedrīkst lietot.

Iepriekš minētais var izraisīt nopietnus motora bojājumus, uz kuriem neattiecas garantija.

Nekad nelietojiet putekļu sūcēju

- Viegli uzliesmojošu gāzu u.tml. vielu tuvumā.
- Asu priekšmetu uzsūkšanai;
- kvēlojošu ogļu vai izdedžu, nenodzestu izsmēķu u.tml. uzsūkšanai;
- smalku putekļu, piemēram, ģipša, betona, miltu uzsūkšanai.

Strāvas kabeļa drošības tehnikas noteikumi

- Regulāri pārbaudiet, vai kontaktdakša un kabelis nav bojāti. Nekad nelietojiet putekļu sūcēju, ja tā kabelis ir bojāts.
- Ja kabelis ir bojāts, to drīkst nomainīt tikai oficiālajā Electrolux tehniskās apkopes centrā, lai izvairītos no iespējamām briesmām. Uz putekļu sūcēja kabeļa bojājumiem garantija neattiecas.
- Nekad nevelciet un neceliet putekļu sūcēju aiz kabeļa.

Putekļu sūcēja apkopi un remontu drīkst veikt tikai oficiālā Electrolux tehniskās apkopes centra darbinieki. Glabājiet putekļu sūcēju sausā vietā.

Eesti keeles

Ohutusnõuded ja hoiatamine

See seade ei ole mõeldud kasutamiseks inimestele (sealhulgas lapsed), kelle füüsilised, sensoorsed või vaimsed võimed on vähenenud või kellel puuduvad kogemused ja teadmised, või ainult sel juhul, kui nende ohutuse eest vastutav isik neid valvab või juhindab.

Laste järele tuleks vaadata, et nad seadmega ei mängiks.

Alati ühendage pistik vooluvõrgust lahti enne seadme puhastamist või hooldamist.

Ärge kunagi kasutage tolmuimejat ilma filtriteta.

Ettevaatust

Tegemist on elektriseadmega:

- Ärge kunagi imege vedelikku
- Mitte kasta puhastamiseks vette
- Voolikut tuleks regulaarselt kontrollida; vigastatud voolikut ei tohi kasutada.

Ülaltoodu eiramine võib rikkuda tolmuimeja mootorit — kahjusid garantii ei korva.

Ärge kasutage kunagi tolmuimejat:

- Kergsüttivate gaaside jms läheduses.
- teravatel esemetel,
- hõõguva või jahtunud söe, süüdatud sigaretkonide jmt. eemaldamiseks,
- Peene tolmu, näiteks krohvi, tsemendi ja jahu eemaldamiseks.

Toitejuhtme ohutusnõuded:

- Kontrollige regulaarselt, et pistik ja toitejuhe oleksid terved. Ärge kunagi kasutage vigastatud toitejuhtmega tolmuimejat.
- Kui toitejuhe on kahjustunud, peab seda ohu ära hoidmiseks asendama ainult volitatud Electroluxi teeninduskeskus. Tolmuimeja toitejuhtme vahetamist garantii ei kata.
- Ärge kunagi tõmmake ega tõstke tolmuimejat juhtmest.

Kogu hooldustöö ja remont tuleb teha Electroluxi volitatud teeninduskeskuses. Hoidke tolmuimejat kuivas.

Türkçe

Emniyet gereksinimleri ve uyarıları

Güvenlikleriyle ilgili olarak kendilerinden sorumlu bir kişi tarafından cihazın kullanımıyla ilgili olarak gereken eğitim verilmeden veya kontrol/gözetim altında tutulmadan, çocuklar da dahil olmak üzere fiziksel, duyuusal veya zihinsel yeterlilikleri sınırlı olan ya da deneyimi ve bilgisi olmayan kişilerin bu cihazı kullanması uygun değildir.

Çocukların, gerekli uyarılar yapılarak cihazla kesinlikle oynamaması sağlanmalıdır.

Cihazı temizlemeye veya bakımını yapmaya başlamadan önce daima fişini prizden çıkartın. Elektrikli süpürgeyi asla filtreleri olmadan kullanmayın.

Dikkat

Bu cihazda elektrik bağlantıları bulunmaktadır:

- Asla sıvı çekmek için kullanmayın
- Temizlemek amacıyla asla herhangi bir sıvıya daldırmayın
- Hortum düzenli olarak kontrol edilmeli ve hasar gördüğünde kullanılmamalıdır.

Yukarıda sayılanlar motora zarar verebilir; bu tür hasarlar garanti kapsamında değildir.

Elektrikli süpürgeyi aşağıdaki durumlarda/yerlerde asla kullanmayın:

- Yanıcı gazlar vb. yakını
- Keskin cisimler üzerinde
- Sıcak veya soğuk küller, yanık sigara izmaritleri, vb.
- Örn. alçı, beton, un gibi ince tozlar.

Güç kablosu önlemleri

- Düzenli olarak fiş ve kablunun hasarlı olup olmadığını kontrol edin. Kablunun hasarlı olduğu durumlarda elektrikli süpürgeyi asla kullanmayın.
- Kablo hasar görürse, tehlikeli durumların engellenmesi açısından yetkili Electrolux servis merkezi tarafından değiştirilmesi gerekir. Elektrikli süpürge kablosu hasarları garanti kapsamında değildir.
- Elektrikli süpürgeyi asla kablосundan tutarak çekmeyin veya kaldırmayın.

Bütün servis ve onarım işlemleri yetkili bir Electrolux servis merkezi tarafından yapılmalıdır. Elektrikli süpürgeyi kuru bir yerde saklayın.

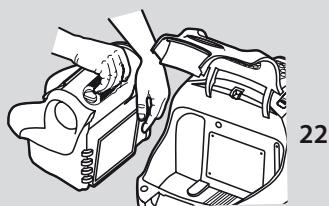

22



23



24

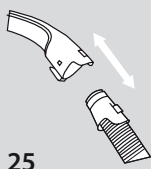

25

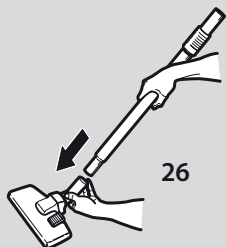

26

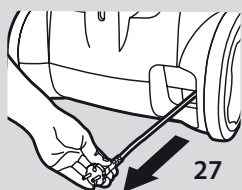

27

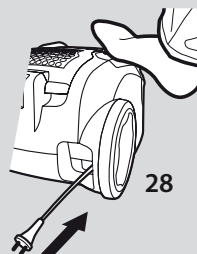

28

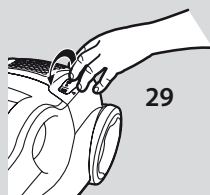

29

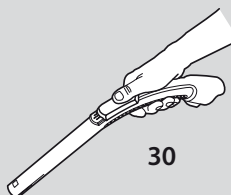

30

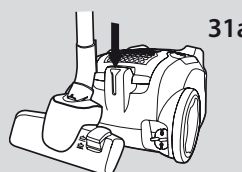

31a

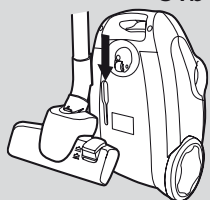

31b

Dansk

Inden start

- 22 Åbn låget på maskinens forside, og kontroller, at motorfiltret og støvbeholderen er på plads. (Se også Rengøring/udskiftning af filtre).
- 23 Åbn låget på maskinens bagside, og kontroller, at udblæsningsfiltret er anbragt korrekt.
- 24 Sæt slangen i, så den klikker på plads (tryk på låsen for at udløse slangen).
- 25 Sæt slangen i slangehåndtaget, så den klikker på plads (tryk på låsen for at udløse slangen).
- 26 Fastgør teleskoprøret* til slangehåndtaget og mundstykket ved at skubbe og dreje. (Drej og træk for adskillelse).
(visse modeller har en låseknop, der skal trykkes ind, før slangen og teleskoprøret kan trækkes fra hinanden.)
- 27 Træk strømledningen ud, og sæt den i stikkontakten.
- 28 Tryk på ledningspedalen for at rulle ledningen op. Ledningen rulles op.
- 29 Tænd støvsugeren ved at skubbe afbryderknappen i retning mod "Max". Øg sugeeffekten ved at skubbe knappen længere mod "Max". Sluk støvsugeren ved at skubbe knappen i retning mod "Off".

Knappen til regulering af sugeeffekten skal altid stå på "Max", for at den størst mulige cykloneffekt kan opnås i støvsugeren.

- 30 Sugeeffekten kan også justeres vha. sugekontrollen på slangehåndtaget.

Ideel parkeringsposition under pause (31a) og opbevaring (31b).

* Kun visse modeller.

Русский

Перед началом работы

- 22 Откройте переднюю крышку пылесоса и убедитесь в наличии фильтра двигателя и фильтра пылесборника. (См. также раздел «Очистка и замена фильтров».)
- 23 Откройте заднюю крышку пылесоса и убедитесь в наличии выпускного фильтра.
- 24 Плотно вставьте шланг до защелкивания в фиксаторах. (Для отсоединения шланга следует нажать на фиксаторы.)
- 25 Плотно вставьте шланг в рукоятку шланга до защелкивания фиксаторов. (Для отсоединения шланга следует нажать на фиксаторы.)
- 26 Подсоедините выдвижную трубку* к рукоятке шланга и наденьте насадку на трубку. (Для разъединения поверните и потяните их в разные стороны.)
(для отсоединения шланга от выдвижной трубки в некоторых моделях предусмотрена кнопка-фиксатор.)
- 27 Вытяните шнур питания и подключите его к сети.
- 28 Для сматывания шнура нажмите ногой на педаль. После этого шнур сматывается.
- 29 Для включения пылесоса сдвиньте регулятор мощности в сторону положения Max (Макс). Для увеличения мощности всасывания регулятор передвигается далее до положения Max (Макс). Чтобы выключить пылесос, сдвиньте регулятор в противоположном направлении до положения Off (Выкл).

Для достижения максимального пылеотделения регулятор мощности должен всегда находиться в положении Max (Макс).

- 30 Для регулировки мощности всасывания используется также регулятор всасывания, расположенный на рукоятке шланга.

Оптимальное положение при перерывах в работе (31a) и при хранении (31b).

* Только для отдельных моделей.

Latviski

Sagatavošana ekspluatācijai

- 22 Atveriet ierīces priekšējo pārsegu un pārbaudiet, vai motora filtrs un putekļu krātuve atrodas savā vietā (skatiet Filtru tīrīšana un nomaīņa).
- 23 Atveriet ierīces aizmugurējo vāku un pārbaudiet, vai gaisa izplūdes filtrs ir vietā.
- 24 Virziet šļūteni ligzdā, līdz tā noklikšķ fiksācijas vietā (nospiediet fiksatorus, lai šļūteni atvienotu).
- 25 Ievietojiet šļūteni šļūtenes rokturī, līdz noklikšķ savienojuma atduri (lai atvienotu šļūteni, nospiediet atdurus).
- 26 Savienojiet teleskopisko cauruli* ar šļūtenes rokturi un uzgali, saspiežot tos kopā un pagriežot. (Lai atvienotu, pagrieziet un velciet daļas prom vienu no otras.)
(Atveišķiem modeļiem ir slēgšanas poga, kas jānospiež, lai šļūteni un teleskopisko cauruli varētu pavelkot atdalīt.)
- 27 Izvelciet strāvas kabeli un pieslēdziet to elektrotīklam.
- 28 Lai uztītu kabeli, nospiediet kabeļa uztīšanas pedāli. Kabelis tiek uztīts.
- 29 Iedarbiniet putekļsūcēju, jaudas regulatoru griežot stāvokļa "Max" (Maksimums) virzienā. Palieliniet sūkšanas jaudu, regulatoru bīdot tālāk stāvokļa "Max" (Maksimums) virzienā. Izslēdziet putekļsūcēju, griežot jaudas regulatoru pretējā virzienā līdz stāvoklim "Off" (izslēgts).

Lai nodrošinātu optimālu ciklona darbību putekļsūcējā, jaudas regulatoram vienmēr jāatrodas stāvoklī "Max" (Maksimums).

- 30 Sūkšanas jaudu var mainīt, arī izmantojot sūkšanas regulatoru uz šļūtenes roktura.

Ideāls novietojums pauzei (31a) un uzglabāšanai (31b).

* Tikai noteiktiem modeļiem.

Eesti keeles

Enne too alustamist

- 22 Avage tolmuimeja esikaas ja kontrollige, kas mootori- ja tolmumahuti filter on paigas. (Vt ka jaotist „Filtrite puhastamine ja vahetamine“.)
- 23 Avage tolmuimeja tagakaas ja kontrollige, kas väljalaskefilter on paigas.
- 24 Ühendage voolik, nii et lukusti klõpsatub paika (vooliku lahtiühendamiseks vajutage lukustile).
- 25 Ühendage voolik käepidemega, kuni lukusti klõpsuga paika (vooliku lahutamiseks vajutage lukusteid) läheb.
- 26 Kinnitage teleskoopitoru* vooliku käepideme ja otsaku külge, surudes ja pöörates neid kokku. (Lahtiühendamiseks pöörake ja tõmmake lahti.)
Teatud mudelitel on lukustusnupp, mida tuleb vajutada, et voolikut ja teleskoopitoru lahti ühendada.
- 27 Tõmmake toitejuhe välja ja torgake pistik pistikupessa.
- 28 Juhtme tagasikerimiseks vajutage juhtme tagasikerimise pedaalil. Juhe keritakse tagasi.
- 29 Tolmuimeja käivitamiseks keerake võimsuseregulaatorit asendi „Max“ suunas. Imemisvõimsuse suurendamiseks keerake regulaatorit edasi „Max“ asendi suunas. Tolmuimeja peatamiseks keerake regulaatorit vastassuunas – asendisse „Off“.

Tolmuimejas optimaalse keerisefekti saavutamiseks peab võimsusregulaator alati "Max" asendis olema.

- 30 Imemisvõimsust saate reguleerida ka vooliku käepidemel asuva imemisvõimsuse regulaatoriga.

Ideaalne seisuasend tolmuimeja töö katkestamiseks (31a) ja hoiustamiseks (31b).

* Ainult teatud mudelid.

Türkçe

Çalıştırmadan önce

- 22 Cihazın ön kapağını açın ve toz haznesi filtresi ile motor filtresinin yerinde olduğundan emin olun. (Ayrıca bkz. Filtrelerin değiştirilmesi/temizlenmesi.)
- 23 Cihazın arka kapağını açın ve hava çıkış filtresinin yerinde olduğundan emin olun.
- 24 Hortumu, mandalları 'klik' sesi gelene kadar bastırarak yerine oturtun (hortumu çıkarmak için mandallara bastırın).
- 25 Hortumu, mandalların tuttuğunu belirten çıt sesi çıkana dek sapın içine doğru itin (hortumu çıkarmak için mandallara bastırın).
- 26 Teleskopik boruyu* aynı anda itip çevirerek hortum sapına ve başlığa takın. (Çıkartmak için çevirin ve dışarı doğru çekin.)
(bazı modellerde hortum ve teleskopik boruyu birbirinden ayırabilmek için basılması gereken bir kilit düğmesi bulunur.)
- 27 Güç kablosunu uzatın ve prize takın.
- 28 Kabloyu toplamak için kablo toplayıcı pedalına basın. Kablo otomatik olarak toplanır.
- 29 Güç kontrol düğmesini "Max" (En güçlü) konumuna doğru kaydırarak elektrikli süpürgeyi çalıştırın. Güç kontrol düğmesini "Max" (En güçlü) konumuna ne kadar yaklaşırsanız cihazın emme gücü o kadar artar. Kumandayı "Off" (Kapalı) konuma alarak elektrikli süpürgeyi kapatabilirsiniz.

Elektrikli süpürge için optimum siklon etkisini yaratabilmesi için güç kontrol düğmesini her zaman "Max" (En güçlü) konumunda olmalıdır.

- 30 Emiş gücü, hortum sapındaki emiş kontrol kumandası kullanılarak da ayarlanabilir.

Süpürmeye ara verme (31a) ve muhafaza (31b) için ideal toplanma pozisyonu.

*Yalnızca belirli modellerde bulunur.



32a



32b

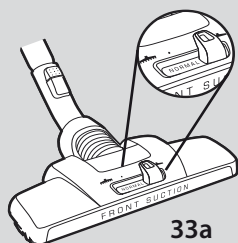

33a

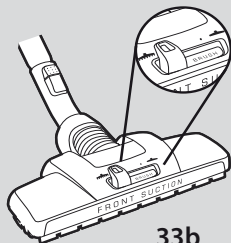

33b

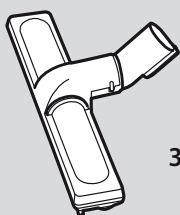

34



35



36

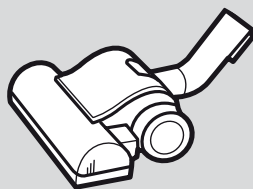

37a

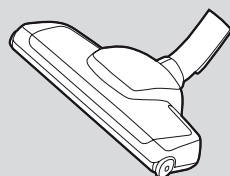

37b

Dansk

Hvordan man opnår de bedste resultater

Anvend mundstykkerne som følger:

Tæpper og hårde gulve:

På tæpper: Brug kombinationsgulvmundstykket* med omskifteren i stilling (32a)

På hårde gulve: Brug kombinationsgulvmundstykket* med omskifteren i stilling (32b) Kontrollér, at børsterne på mundstykket er slået ned, så gulvoverfladen ikke ridses.

Nedsæt sugeseffekten på små tæpper.

Når **mundstykket med støvmagnet*** anvendes, er det normalt ikke nødvendigt at skifte indstilling (33a). Det kan bruges med børste på alle overflader, hvilket er yderst praktisk, og det har en fremragende støvfjernelse. Børsteindstillingen (33b) bør bruges for at opnå den bedste støvfjernelse selv på vanskelige hårde gulve eller for at opnå en børsteffekt på gulvtæpper.

Trægulve: Brug parketmundstykket* (34).

Polstrede møbler og stof: Brug polstermundstykket* (35) til sofaer, gardiner, tynde stoffer osv. Nedsæt eventuelt sugeseffekten.

Fuger, hjørner etc.: Brug fugemundstykket* (36).

Brug af turbomundstykket*

37a/b Ideelt til at fjerne genstridige nullermænd og hunde/kattehår fra tæpper og væg-til-væg-tæpper.

Bemærk: Brug ikke turbomundstykket til skindtæpper eller tæppefrynser. Undgå at holde mundstykket stille, mens børsten roterer, da det kan beskadige tæppet. Kør ikke over elektriske ledninger med mundstykket, og husk at slukke støvsugeren umiddelbart efter brug.

* Kun visse modeller.

Русский

Правила пользования и рекомендации

Как пользоваться насадками:

Уборка полов и ковров:

Для **ковров** пользуйтесь комбинированной насадкой для пола*, рукоятка в положении (32a)

Для **ковров** пользуйтесь комбинированной насадкой для пола*, рукоятка в положении (32a) Убедитесь, что щетки насадки опущены, чтобы не царапать поверхность пола.

При чистке небольших ковров уменьшите мощность всасывания.

При использовании **магнитной насадки для пыли***, как правило, не нужно переключать режим (33a). Ее можно использовать с поднятой щеткой для очистки любых поверхностей с максимальным удобством и наилучшими результатами. Настройками щетки (33b) следует пользоваться для оптимального удаления пыли с загрязненных полов или для чистки ковров.

Паркетный пол: насадка для паркета* (34).

Мягкая мебель и ткани: насадка для мягкой мебели* (35) применяется при чистке диванов, занавесок, легких тканей и т. п. При необходимости следует уменьшить мощность всасывания.

Щели, углы и т. п.: щелевая насадка* (36).

Как пользоваться турбонасадкой*

37a/b Оптимально подходит для чистки ковров и ковровых покрытий, если требуется удалить пух и шерсть домашних животных.

Примечание. Запрещается использовать турбонасадку для чистки шкур и ковров с длинной бахромой. Во избежание повреждений ковра при вращении щетки перемещайте насадку. Запрещается касаться насадкой электрических проводов. Обязательно выключайте пылесос сразу по окончании работы.

* Только для отдельных моделей.

Latviski

Optimāla ekspluatācija

Uzgaļu lietošana

Paklāji un cieti grīdas segumi

Paklāju **tīrīšanai** lietojiet kombinēto grīdas kopšanas uzgali*, sviru iestatot pozīcijā (32a)

Cietu grīdas segumu **tīrīšanai** lietojiet kombinēto grīdas kopšanas uzgali, sviru iestatot pozīcijā (32b).

Lai nepieļautu grīdas virsmas saskrāpēšanu, pārliedziet, ka uzgaļa sukās ir vērstas uz leju.

Uzkojot nelielas grīdsegas, samaziniet sūkšanas jaudu.

Uzgalim **Dust Magnet*** parasti nav nepieciešams pārslēgt režīmu (33a). To var izmantot ar birsti uz visām virsmām maksimālam komfortam, saglabājot lielisku putekļu likvidēšanas rezultātu. Birsti (33b) var izmantot, lai sasniegtu optimālu putekļu likvidēšanas rezultātu uz grūti tīrāmām cietajām grīdām vai lai iegūtu ķemmēšanas efektu uz paklājiem.

Koka grīdas: lietojiet parketa tīrīšanas uzgali* (34).

Mikstās mēbeles un audumi: divāniem, aizkariem, viegliem audumiem utt. lietojiet miksto mēbeļu tīrīšanas uzgali (35). Ja nepieciešams, samaziniet sūkšanas jaudu.

Spraugas, kakti u.tml.: lietojiet spraugu tīrīšanas uzgali* (36).

Turbouzgaļa lietošana*

37a/b Piemērots grūti iztīrāmu pūku un dzīvnieku spalvas izņemšanai no grīdas un sienas paklājiem.

Piezīme. Nelieto jiet turbouzgali kažokādu vai bārksu paklāja kopšanai. Lai nesabojātu paklāju, neturiet uzgali vienā vietā, ja suka griežas. Nepārvietojiet uzgali pār elektrības kabeļiem un izslēdziet putekļsūcēju tūlīt pēc lietošanas.

Eesti keeles

Parima tulemuse tagamiseks

Kasutage otsikuid järgnevalt.

Vaibad ja kõva kattega põrandad:

Vaipade puhastamiseks kasutage kombineeritud põrandatsakut*, seadke hoob näidatud asendisse (32a)

Kõva kattega põrandate puhastamiseks kasutage kombineeritud põrandatsakut, seadke hoob näidatud asendisse (32b) Vältimaks põrandapinna kraapimist, vaadake, et otsaku harjad oleks all.

Väikeste vaipade korral vähendage imemisjõudu.

Tolmumagneti* otsakut kasutades ei ole tavaliselt režiimi vaja vahetada (33a). Seda saab kasutada harjaga köikidel pindadel, mis teeb tolmueemalduse ühtlaselt mugavaks ja säilitab samas suurepärase tulemused. Optimaalseks tolmueemalduseks raskesti puhastatavatel põrandatelt või vaipade kammimiseefekti saamiseks tuleb kasutada harja seadistust (33b).

Puitpõrandad: kasutage parketiotsikut* (34).

Pehme mööbel ja kangad: diivanite, kardinat, kergete tekstiilide jne puhastamiseks kasutage pehme mööbli otsikut* (35). Vajadusel vähendage imemisvõimsust.

Pilud, nurgad jne: kasutage piluotsikut* (36).

Turbootsiku kasutamise*

37a/b Sobib ideaalselt raskestieemaldatavate ebemete ja loomakarvade eemaldamiseks vaipadelt ja vaipkatetelt.

Märkus. Ärge kasutage turbootsikut nahkade ega narmasvaipade puhastamiseks. Vaiba kahjustamise vältimiseks ärge hoidke otsikut harja pöörlemise ajal ühe koha peal. Ärge vedage otsikut üle elektrijuhtmete ning lülitage tolmuimeja pärast kasutamist kohe välja.

Türkçe

En iyi sonuçları almak için

Başlıkları aşağıdaki gibi kullanın:

Halılar ve sert yüzeyler:

halılar için kombine yer başlığını kol (32a) konumundayken kullanın.

sert yüzeyler için kombine yer başlığını kol (32b) konumundayken kullanın. Zemin yüzeyinin çizilmesini önlemek için başlık üzerindeki fırçaların aşağıda olduğundan emin olun
Küçük halılar için emiş gücünü azaltın.

Dust Magnet* başlığı ile normalde mod değiştirmeye gerek yoktur (33a). Mükemmel kalıcılıkta toz temizliği sağlayan en uygun kullanım biçimiyle, tüm yüzeylerde fırça ile birlikte kullanılabilir. En zorlu sert yüzeylerde ideal toz temizliğini sağlamak veya halılarda tarama etkisi elde etmek için (33b) fırça ayarı kullanılmalıdır.

Ahşap yüzeyler: Parke başlığını* (34) kullanın.

Mobilya döşemesi ve kumaşlar: Kanepeler, perdeler, ince kumaşlar, vs. için döşeme başlığını* (35) kullanın. Gerekirse emiş gücünü azaltın.

Kalorifer peteklerinin araları, köşeler vb.: Dar aralık ucunu* (36) kullanın.

Turbo başlığının* kullanımı

37a/b Normal ve duvardan duvara halılardan inatçı hav ve hayvan tüylerini temizlemek için idealdir.

Not: Turbo başlığını deri kilimlerde ya da halı saçaklarında kullanmayın. Halının hasar görmesini önlemek için fırça dönerken başlığı sabit tutmayın. Başlığı, elektrik kablolarının üzerinden geçirmeyin ve elektrikli süpürgeyi kullandıktan sonra kapattığınızdan emin olun

* Tikai noteiktiem modeljem.

* Ainult teatud mudelid.

*Yalnızca belirli modellerde bulunur.

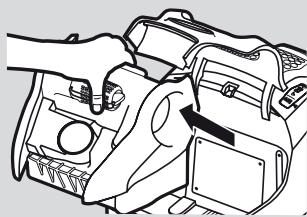

38

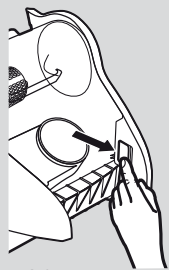

39



40

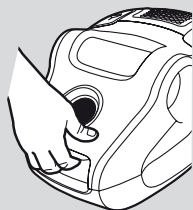

41

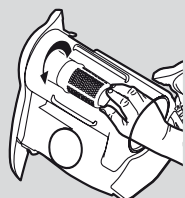

42

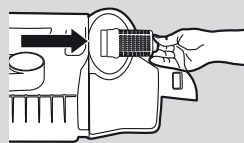

43

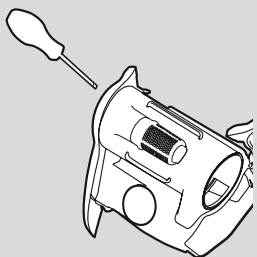

44

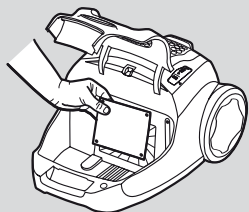

45

Dansk

Tømning og rengøring af støvbeholderen

Advarsel! Støvbeholderen skal senest tømmes, når den er fyldt op til MAX-mærket på støvbeholderen.

Støvbeholderen må ikke overfyldes.

Tømning af støvbeholderen

38 Åbn frontlåget, og løft støvbeholderen ud.

39 Åbn låget til støvbeholderen ved at skubbe knappen til åbning på højre side.

40 Tøm den i en affaldsspand.
Luk låget til, så det klikker.

41 Skub støvbeholderen tilbage, indtil den passer i støvsugeren, og luk derefter frontlåget.

Rengøring af cyclone-enhedens keglefilter

42 Hvis keglefilteret bliver beskidt, skal du fjerne filteret fra cyclone-enheden ved at dreje det og trække det ud (43).

Skyl keglefilteret med vand, og tør det derefter grundigt.

Placer det i cyclone-enheden igen.

44 *Bemærk! Åbn kun venstre side af støvbeholderen, når der sidder støv eller fibre fast.*

Vedligeholdelse af filterne

Motorfilter (ref.nr. EF95):

Motorfilteret skal udskiftes, når det er synligt beskidt. Brug aldrig støvsugeren uden filtre.

45 Fjern motorfilteret ved at åbne frontlåget, løfte støvbeholderen ud og derefter trække motorfilteret ud.

** Kun visse modeller.*

Русский

Опорожнение и очистка пылесборника

Внимание! Пылесборник необходимо очистить от пыли не позже, чем он заполнится до максимальной отметки.

Не допускайте переполнения пылесборника

Опорожнение пылесборника

38 Откройте переднюю крышку и извлеките пылесборник.

39 Откройте крышку пылесборника, сдвинув фиксаторы вправо.

40 Опорожните содержимое в ведро для мусора. Закройте крышку до щелчка.

41 Установите пылесборник обратно в пылесос и закройте переднюю крышку.

Очистка блока конического фильтра

42 При загрязнении конического фильтра выньте его из циклонного блока, повернув и потянув наружу (43).

Промойте конический фильтр под струей воды и тщательно просушите.

Вставьте обратно в циклонный блок.

44 *Примечание: открывайте пылесборник с левой стороны только при застревании пыли или нитей.*

Уход за фильтрами

Фильтр двигателя (номер по каталогу EF95):

Заменяйте фильтр двигателя при видимом загрязнении. Не пользуйтесь пылесосом без фильтров.

45 Чтобы заменить фильтр двигателя, откройте переднюю крышку, вытяните пылесборник и выньте фильтр двигателя

** Только для отдельных моделей.*

Latviski

Putekļu tvertnes iztukšošana un tīrīšana

Bridinājums. Putekļu tvertne jāiztukšo ne vēlāk kā brīdī, kad tā ir piepildīta līdz MAX indikatoram uz tās.

Putekļu tvertni nedrīkst pārpildīt.

Putekļu tvertnes iztukšošana

- 38 Atveriet priekšējo vāku un izņemiet putekļu tvertni.
- 39 Atveriet putekļu tvertnes vāku, pabīdot atvēršanas pogu labajā pusē.
- 40 Izberiet putekļu tvertnes saturu atkritumu tvertnē.
Aizveriet vāciņu, līdz noskan klikšķis.
- 41 Ievietojiet putekļu tvertni atpakaļ tās vietā putekļsūcējā un aizveriet priekšējo vāku.

Ciklona ierīces konsuveida filtra tīrīšana

- 42 Ja konsuveida filtrs kļūst netīrs, noņemiet filtru no ciklona ierīces, pagriežot to un izvelkot uz āru (43).

Izskalojiet konsuveida filtru ūdenī un kārtīgi izžāvējiet.

Ievietojiet konsuveida filtru atpakaļ ciklona ierīcē.

- 44 *Piezīme. Atveriet putekļu tvertnes kreiso pusi tikai tad, kad putekļi vai šķiedras ir iestrēgušas.*

Filtru apkope

Motora filtrs (prod. nr. EF95)

Motora filtrs ir jāmaina, kad tas izskatās netīrs. Nekādā gadījumā nelietojiet putekļsūcēju, ja tajā nav ievietoti filtri.

- 45 Lai noņemtu motora filtru, atveriet priekšējo vāku un izņemiet putekļu tvertni, tad izvelciet motora filtru

* Tikai noteiktiem modeļiem.

Eesti keeles

Tolmumahuti tühjendamine ja puhastamine

Hoiatus. Tolmumahutit tuleb tühjendada hiljemalt siis, kui see on täitunud tolumamahuti MAX-märgini.

Tolmumahutit ei tohi üle täita.

Tolmumahuti tühjendamine

- 38 Avage esikaas ja tõstke tolumamahuti välja.
- 39 Avage tolumamahuti kaas, libistades avamisnupu paremale.
- 40 Tühjendage see prügikasti.
Sulgege kaas, klõpsates selle kinni.
- 41 Asetage tolumamahuti tagasi tolmuimejasse, kuni see sinna sobitub, ja sulgege esikaas.

Keeriseseadme koonusfiltri puhastamine

- 42 Kui koonusfilter on määrdunud, eemaldage filter keeriseseadmest seda pöörates ja seejärel väljapoole tõmmates (43).

Loputage koonusfiltrit vee all ja siis kuivatage põhjalikult.

Asetage uuesti keeriseseadmesse.

- 44 *Märkus: avage tolumamahuti vasak külge ainult siis, kui tolmu või kiud sellesse kinni jäävad.*

Filtrite hooldamine

Mootorifilter (tootekood EF95)

Mootorifiltrit tuleb vahetada, kui see on silmnähtavalt must. Arge kunagi kasutage tolmuimejat ilma filtriteta.

- 45 Mootorifiltri eemaldamiseks avage esikaas, tõstke välja tolumamahuti ja seejärel mootorifilter.

* Ainult teatud mudelid.

Türkçe

Toz haznesinin boşaltılması ve temizlenmesi

Uyarı ! Toz haznesi, en son toz haznesi üzerindeki MAX göstergesi işareti dolduğunda boşaltılmalıdır.

Toz haznesi asla aşırı doldurulmamalıdır.

Toz haznesini boşaltma

- 38 Ön kapağı açın ve toz haznesini yukarı kaldırarak çıkarın.
- 39 Açma düğmesini sağa kaydırarak toz haznesinin kapağını açın.
- 40 Hazneyi, bir çöp sepetine boşaltın.
Kapağı yerine oturtarak kapatın.
- 41 Toz haznesini yerine oturacak şekilde tekrar yerleştirin ve sonra ön kapağı kapatın.

Cyclone ünitesinin konik filtresinin temizlenmesi

- 42 Konik filtre kirlendiyse, çevirip dışarı çekmek suretiyle filtreyi cyclone ünitesinden çıkartın (43).

Konik filtreyi suyun altında iyice durulayın ve sonra düzgün şekilde kurutun.

Tekrar cyclone ünitesine takın.

- 44 *Not: toz haznesinin sol tarafını sadece toz ya da elyaflar sıkıştığında açın.*

Filtrelerin bakımı

Motor filtresi (Ref No. EF95):

Motor filtresinin kirlendiği gözle görülür hale geldiğinde değiştirilmesi gerekir. Elektrikli supurgeyi asla filtreleri olmadan kullanmayın.

- 45 Motor filtresini çıkartmak için ön kapağı açın ve toz haznesini dışarı doğru kaldırın ve sonra motor filtresini dışarı doğru çekin

*Yalnızca belirli modellerde bulunur.

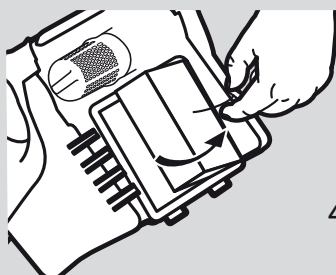

46

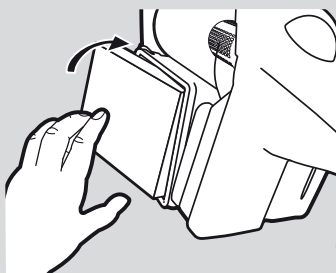

48

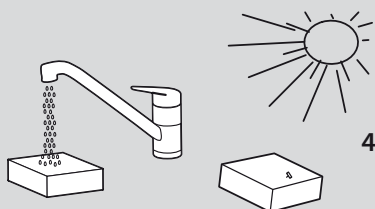

47

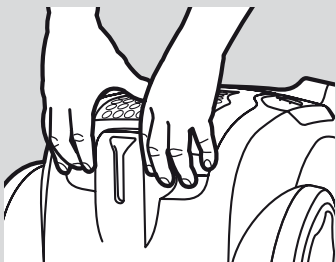

49

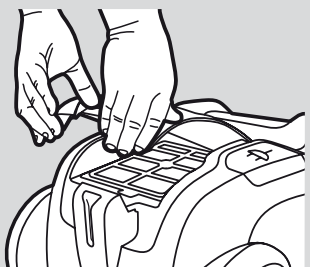

50

Dansk

Støvbeholderfilter (Ref.nr. EF95):

Rengør støvbeholderfilteret, hver femte gang støvbeholderen tømmes, eller når filteret er synligt beskidt.

- 46 Fjern filteret fra støvbeholderen ved at trække i den lille tap.
- 47 Skyl filteret i lunkent vand, og lad det tørre grundigt (6 til 12 timer).
- 48 Sæt det rene filter i igen. Sæt støvbeholderen i igen, og luk låget.

Filteret kan udskiftes, hvis det er nødvendigt.

Rengøring/udskiftning af udsugningsfilteret:

Udskift (eller vask) udsugningsfilteret en gang om året.

Der er to typer udsugningsfiltre:

- Mikrofilter (ref.nr. EF17) denne type filter kan ikke vaskes og skal derfor udskiftes med et nyt.
- Vaskbart HEPA H12 (ref.nr. EFH 12W)

- 49 Hvis du vil udskifte udsugningsfilteret, skal du åbne udsugningsfilterlåget ved at trække bagkanten opad. Udskift filteret.
- 50 Luk låget ved at indsætte de forreste kroge i skinnerne. Skub låget fremad, og tryk ned på midten, indtil begge sider klikker.

Rengøring af vaskbart HEPA H12-filter*

Hvis du har et vaskbart HEPA H12-udsugningsfilter*, skal du vaske filteret en gang om året. Hvis filteret er beskadiget, udskiftes det med et nyt filter.

- 47 Hvis du vil rengøre det vaskbare HEPA H12-filter*, skal du skylle indersiden (den snavsede side) i lunkent vand fra hanen. Bank på filterrammen for at fjerne vandet. Gentag processen fire gange. Lad filteret tørre grundigt, og placer det derefter i støvsugeren igen som beskrevet ovenfor.

Bemærk! Brug ikke rengøringsmidler, og undgå at berøre filterets overflade. Lad filtret tørre helt, før det isættes igen!

* Kun visse modeller.

Русский

Очистка/замена фильтра пылесборника (номер по каталогу EF95):

Очищайте фильтр пылесборника при видимом загрязнении или при каждом пятом опорожнении пылесборника.

- 46 Выньте фильтр из пылесборника, потянув за петлю.
- 47 Промойте фильтры в теплой воде и тщательно просушите (6-12 часов).
- 48 Установите чистый фильтр. Замените пылесборник и закройте крышку.

При необходимости замените фильтр.

Замена / очистка выпускного фильтра.

Заменяйте (или мойте) выпускной фильтр ежегодно.

Есть два типа выпускных фильтров.

- Микрофильтр (номер по каталогу EF17). Эти фильтры должны заменяться новыми и не предназначены для мытья.)
- Нера H12, моющийся (номер по каталогу EFH 12W)

- 49 Для замены выпускного фильтра откройте его крышку, потянув заднюю часть вверх. Замените фильтр.
- 50 Закройте крышку, вставив передние выступы в направляющие. Продвиньте крышку вперед и нажмите в середине до защелкивания с обеих сторон.

Очистка моющегося фильтра HEPA H12*

Очистку моющегося выпускного фильтра HEPA H12 рекомендуется проводить раз в год. Если фильтр поврежден, его следует заменить на новый.

- 47 Для очистки моющегося фильтра HEPA H12* промойте его изнутри (грязную сторону) теплой водой из-под крана. Слегка постучите по рамке фильтра, чтобы стряхнуть воду. Повторите процедуру четыре раза. Тщательно просушите и вставьте в пылесос, как показано выше.

Примечание. Не применяйте моющие средства и старайтесь не прикасаться к поверхности фильтра. Перед установкой фильтра на место дайте ему полностью просохнуть.

* Только для отдельных моделей.

Latviski

Putekļu tvertnes filtrs (prod. nr. EF95)

Iztīriet putekļu tvertnes filtru katru piekto putekļu tvertnes iztukšošanas reizi vai kad filtrs izskatās netīrs.

- 46 Noņemiet filtru no putekļu tvertnes, pavelkot mazo tapu.
- 47 Izskalojiet filtru remdenā ūdenī un ļaujiet tam kārtīgi izžūt (6 līdz 12 stundas).
- 48 Ievietojiet atpakaļ iztīrīto filtru. Ievietojiet putekļu tvertni un aizveriet vāku.

Ja nepieciešams, filtru var nomainīt.

Gaisa izplūdes filtra tīrīšana/nomainīšana

Nomainiet vai tīriet izplūdes filtru katru gadu.

Ir divi gaisa izplūdes filtru tipi:

- Mikrofiltrs (prod. nr. EF17, *šī tipa filtru nevar tīrīt, un tas ir jānomaina pret jaunu.*)
- HEPA H12 mazgājams filtrs (prod. nr. EFH12W)

- 49 Lai nomainītu izplūdes filtru, atveriet izplūdes filtra vāku, pavelkot aizmugurējo malu uz augšu. Nomainiet filtru.
- 50 Aizveriet vāku, ievietojot priekšējās āķišus slīdēs. Pastumiet vāku uz priekšu un paspiediet to uz leju centrā, līdz abas puses noklikšķ.

HEPA H12 mazgājamā filtra tīrīšana*

Ja jums ir HEPA H12 mazgājams gaisa izplūdes filtrs*, tīriet to reizi gadā. Ja filtrs ir bojāts, nomainiet to ar jaunu filtru.

- 47 Lai iztīrītu HEPA H12 mazgājamo filtru*, izskalojiet tā iekšpusi (netīro pusi) remdenā krāna ūdenī. Viegli uzstiet pa filtra rāmi, lai atbrīvotos no ūdens. Atkārtojiet šo procedūru četras reizes. Ļaujiet filtram kārtīgi izžūt un ievietojiet to atpakaļ, kā norādīts iepriekš.

Piezīme. Nelietojiet tīrīšanas līdzekļus un izvairieties no pieskaršanās filtra virsmai. Pirms filtra ievietošanas atpakaļ ļaujiet tam pilnīgi izžūt.

* Tikai noteiktiem modeļiem.

Eesti keeles

Tolmumahuti filter (tootekood EF95)

Puhastage tolumahu-
ti tühjendamisel või kui filter on silmnähtavalt must.

- 46 Eemaldage filter tolumahutist väiksest konk-sust tõmmates.
- 47 Loputage filtrit leiges vees ja laske sel põhjalikult kuivada (6 kuni 12 tundi).
- 48 Pange puhas filter uuesti tagasi. Pange tolumahu-
mahuti tagasi oma kohale ja sulgege kaas.

Vajadusel saab filtrit uuega asendada.

Väljalaskefiltri puhastamine/vahetamine.

Asendage (või peske) väljalaskefiltrit igal aastal.

Väljalaskefiltrid on kahte tüüpi.

- Mikrofilter (tootekood EF17, *seda tüüpi filtrid tuleb kindlasti uutega asendada, pesta neid ei saa.*)
- Pestav HEPA-filter H12 (tootekood EFH 12 W)

- 49 Väljalaskefiltri asendamiseks avage väljalaskefiltrit kaas, tõmmates tagaserva ülespoole. Asendage filter.
- 50 Sulgege kaas, sisestades eesmise haagid rööbastesse. Lükake kaant edasi ja vajutage seda keskelt alla, kuni mõlemad küljed kinni klõpsavad.

Pestava HEPA H12 filtri* puhastamine

Kui teil on pestav HEPA H12 väljalaskefilter*, peske seda kord aastas. Kui filter on rikutud, vahetage see uue vastu.

- 47 Pestava HEPA H12 filtri* puhastamiseks loputage sisemist (määrdu-
nud) poolt leige voolava vee all. Vee eemaldamiseks raputage filtriraami. Tehke seda neli korda. Laske põhjalikult kuivada ja asetage siis tolmuimejasse ülal näidatud moel.

*Märkus: ärge kasutage puhastusvahendeid ja hoiduge filtri pinda puudutamast. Laske filtril enne tagasipane-
kut täielikult kuivada.*

* Ainult teatud mudelid.

Türkçe

Toz haznesi filtresi (Ref No. EF95):

Her 5. boşaltma sırasında veya kirlendiği gözle görülür hale geldiği zaman toz haznesini temizleyin.

- 46 Küçük tırnağı çekmek suretiyle filtreyi toz haznesinden çıkartın.
- 47 Filtreleri ılık suda durulayıp, düzgün şekilde kurumaya bırakın (6 ila 12 saat).
- 48 Temizlenen filtreyi yeniden yerleştirin. Toz haznesini yerine yerleştirin ve kapağı kapatın.

Gerekirse filtre değiştirilebilir.

Tahliye filtresinin temizlenmesi/değiştirilmesi:

Tahliye filtresini her yıl değiştirin (veya yıkayın).

İki tür tahliye filtresi vardır:

- Mikro filtre (Ref No. EF17 *bu tip filtreler yıkanamazlar ve daima yenileriyle değiştirilmelidir.*)
- Yıkanabilen HEPA H12 (Ref No. EFH 12W)

- 49 Tahliye filtresini değiştirmek için arka kenarını yukarıya doğru çekerek tahliye filtresi kapağını açın. Filtreyi değiştirin.
- 50 Ön kancaları raylara yerleştirerek kapağı kapatın. Kapağı ileri doğru itin ve her iki taraf yerine oturana kadar ortasından aşağı doğru bastırın.

Yıkanabilir HEPA H12 Filtresinin temizlenmesi*

HEPA H12 Yıkanabilir tahliye filtresine* sahipseniz, filtreyi yılda bir kez yıkayın. Filtre zarar görmüşse, yenisiyle değiştirin.

- 47 HEPA H12 Yıkanabilir filtreyi* temizlemek için, iç kısmını (kirli kısım) ılık musluk suyunda yıkayın. Suyunu almak için filtre çerçevesine hafifçe vurun. Bu süreci dört kez tekrarlayın. Tamamen kurumasını bekleyin ve yukarıda gösterildiği gibi tekrar süpürgeye yerleştirin.

Not: Temizlik malzemeleri kullanılmamalı ve filtre yüzeyine dokunulmamalıdır. Filtreyi geri takmadan önce tamamen kurumasını sağlayın!

*Yalnızca belirli modellerde bulunur.

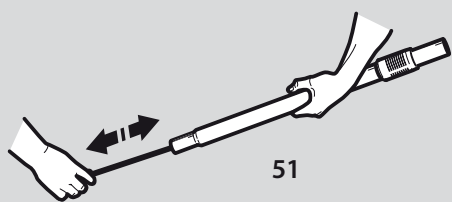

51

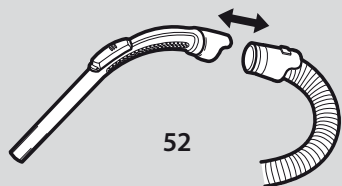

52



53

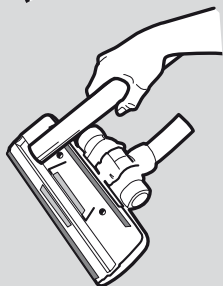

54

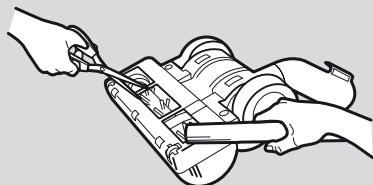

55

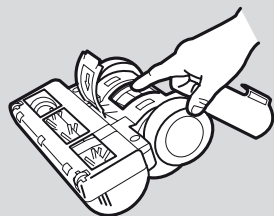

56

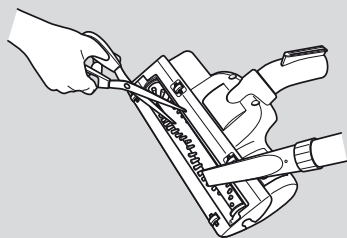

57

Dansk

Rengøring af slange og mundstykke

Støvsugeren taber sugeseffekt, hvis mundstykke, rør, slange eller filtre tilstoppes, og når støvbeholderen er fyldt. I disse tilfælde skal der slukkes for strømmen i 20-30 minutter, så støvsugeren kan køle af. Fjern blokeringen, og/eller udskift filtrene, tøm støvbeholderen, og start igen.

Rør og slanger

- 51 Brug en gardinspiral eller tilsvarende til at rengøre rør og slange.
- 52 Slangehåndtag kan adskilles fra slangen, hvis rengøring er påkrævet.
- 53 Ofte er det muligt at fjerne en blokering i slangen ved at klemme den sammen. Pas på, hvis tilstopningen skyldes glas eller nåle, der har sat sig fast i slangen.

Bemærk: Garantien dækker ikke skader på slangen, der er forårsaget af rengøring.

Rengøring af gulvmundstykket

- 54 Rengør jævnligt kombinationsgulvmundstykket. Tryk på hvert hjulnav og træk hjulene af. Fjern støvkugler, hår eller andet, der har sat sig fast. Du kan nå større objekter ved at tage forbindelsesrøret af mundstykket.

Rengøring af turbomundstykket*

- 55 Tag mundstykket af støvsugerrøret, og fjern sammenfiltrede tråde o.l. ved at klippe dem af med en saks. Brug slangehåndtaget til at støvsuge mundstykket.
- 56 Åbn renslemmen, hvis turbomundstykket ikke fungerer, og fjern eventuelle genstande, der forhindrer, at turbinen roterer frit.
- 57 Tag mundstykket af støvsugerrøret, og fjern sammenfiltrede tråde o.l. ved at klippe dem af med en saks. Brug slangehåndtaget til at støvsuge mundstykket.

* Kun visse modeller.

Русский

Чистка шланга и насадок

При засорении насадки, трубки, шланга или фильтров и при заполнении пылесборника мощность всасывания пылесоса уменьшается. В этом случае отключите пылесос от сети и дайте ему остыть 20-30 мин. Устраните засорение и/или замените фильтры, опорожните пылесборник и снова включите пылесос.

Трубки и шланги

- 51 Для очистки трубок и шланга используйте длинный гибкий предмет.
- 52 Если требуется чистка, рукоятку можно отсоединить от шланга.
- 53 Иногда удается прочистить шланг, сжимая его. При этом следует соблюдать осторожность, так как засорение может быть вызвано кусочками стекла или иголками, застрявшими внутри шланга.

Примечание. Гарантийное обслуживание не распространяется на возможные повреждения шланга при чистке.

Чистка насадки для пола

- 54 Следует регулярно чистить комбинированную насадку для пола. Удалите комочки пыли, волосы и другой запутавшийся мусор. Более крупные предметы можно удалить, сняв насадку с соединительного шланга.

Чистка турбонасадки*

- 55 Отсоедините насадку от пылесоса и удалите запутавшиеся волокна, нити и т. д., отрезав их ножницами. Почистите насадку с помощью рукоятки шланга.
- 56 Если турбонасадка прекращает работать, откройте крышку пылесоса и извлеките предметы, которые препятствуют свободному вращению турбины.
- 57 Отсоедините насадку от пылесоса и удалите запутавшиеся волокна, нити и т. д., отрезав их ножницами. Почистите насадку с помощью рукоятки шланга.

* Только для отдельных моделей.

Latviski

Šļūtenes un uzgaļa tīrīšana

Putekļsūcējam samazinās sūkšanas jauda, ja ir nosprostots uzgalis, caurule, šļūtene vai filtri, vai arī putekļu tvertne ir pilna. Šādos gadījumos atvienojiet putekļsūcēju no elektrotīkla un ļaujiet tam 20–30 minūtes atdzist. Iztīriet nosprostojumu un/vai nomainiet filtrus, iztukšojiet putekļu tvertni un atkal ieslēdziet putekļsūcēju

Caurules un šļūtenes

- 51 Cauruļu un šļūtenes tīrīšanai izmantojiet tīrīšanas materiāla sloksni vai ko līdzīgu.
- 52 Ja šļūtene ir jātīra, to var atvienot no šļūtenes roktura.
- 53 Šļūtenes nosprostojumu iespējams likvidēt, šļūteni saspiežot. Taču ievērojiet piesardzību, ja aizsprostojumu ir izraisījis šļūtenē iekļuvus stikls vai adatas.

Piezīme. Garantija neattiecas uz bojājumiem, kas radušies šļūtenes tīrīšanas laikā.

Grīdas tīrīšanas uzgaļa tīrīšana

- 54 Regulāri tīriet kombinēto grīdas kopšanas uzgali. Nospiediet katru ritenīša rumbu, lai izņemtu ritenīšus. Izņemiet savēlušos putekļus, matus un citus sapinušos materiālus. Lielākiem priekšmetiem var piekļūt, savienojuma šļūteni atvienojot no uzgaļa.

Turbouzgaļa tīrīšana*

- 55 Atvienojiet uzgali no putekļsūcēja caurules un ar šķērēm izgrieziet sapinušos diegus u.tml. Uzgaļa tīrīšanai izmantojiet šļūtenes rokturi.
- 56 Ja nedarbojas turbouzgalis, atveriet tīrīšanas vāciņu un izņemiet objektus un materiālus, kas traucē turbīnai brīvi griezties.
- 57 Atvienojiet uzgali no putekļsūcēja caurules un ar šķērēm izgrieziet sapinušos diegus u.tml. Uzgaļa tīrīšanai izmantojiet šļūtenes rokturi.

* Tikai noteiktiem modeļiem.

Eesti keeles

Vooliku ja otsaku puhastamine

Tolmuimeja lõpetab imemise, kui otsak, toru, voolik või filtrid on ummistunud ja kui tolmuahuti on täis. Sellisel juhul tõmmake toetepistik pistikupesast välja ja laske seadmel 20–30 minutit jahtuda. Eemaldage ummistus ja/või vahetage filtrid välja, tühjendage tolmuahuti ning lülitage tolmuimeja uuesti sisse.

Torud ja voolikud

- 51 Torude ja vooliku puhastamiseks kasutage puhastusriba vms.
- 52 Vooliku puhastamiseks saab vooliku käepideme voolikust lahutada.
- 53 Voolikus oleva ummistuse eemaldamiseks võite seda ka pigistada. Olge ettevaatlik, kui ummistus on põhjustatud voolikusse sattunud klaasist või nõeltest.

Märkus. Garantii ei hüvita purunenud voolikut, kui see purunes puhastamisel.

Põrandaotsiku puhastamine

- 54 Kombineeritud põrandaotsikut tuleb sageli puhastada. Vajutage iga ratta rummule ja võtke rattad alt ära. Eemaldage tolmurullid, karvad ja muu kinnijäänud praht. Suurematele esemetele ligipääsemiseks eemaldage otsikult ühendustoru.

Turbootsiku puhastamine*

- 55 Lahutage otsik tolmuimeja voolikust ning eemaldage kääridega takerdunud karvad jms. Puhastage otsik vooliku käepideme abil.
- 56 Juhul kui turbootsik katkestab töö, avage puhastuskaas ning eemaldage esemed, mis takistavad turbiini pöörlemist.
- 57 Lahutage otsik tolmuimeja voolikust ning eemaldage kääridega takerdunud karvad jms. Puhastage otsik vooliku käepideme abil.

* Ainult teatud mudelid.

Türkçe

Hortum ve başlığın temizlenmesi

Başlık, boru, hortum veya filtreler tıkanırsa veya toz haznesi dolarsa elektrikli süpürge emiş gücünü kaybeder. Bu gibi durumlarda, süpürgezin fişini prizden çekin ve süpürgezin soğuması için 20-30 dakika kadar bekleyin. Tıkanıklığı giderin ve/veya filtreleri değiştirin, toz haznesini boşaltın ve süpürgeyi yeniden çalıştırın

Borular ve hortumlar

- 51 Boruları ve hortumu temizlemek için bir temizleme şeridi veya benzer bir malzeme kullanın.
- 52 Temizlenmesi gerekiyorsa, hortum sapı hortumdan ayrılabilir.
- 53 Hortumdaki tıkanmaları, hortumu sıkarak da giderebilirsiniz. Bununla birlikte, tıkanmaya hortuma sıkışmış iğne veya cam parçalarının neden olması durumunda dikkatli olun

Not: Hortumun temizlenmesi esnasında oluşacak hasarlar garanti kapsamı dışındadır.

Yer başlığının temizlenmesi

- 54 Kombine yer başlığını sık sık temizlemeyi unutmayın. Her tekerleği, göbeğine bastırıp çekerek çıkartın. Araya sıkışmış olabilecek toz yumağı, saç vb. şeyleri temizleyin. Bağlantı borusu başlıktan çıkarılarak daha büyük nesnelere erişilebilir.

Turbo başlığının temizlenmesi*

- 55 Başlığı elektrikli süpürgeborusundan ayırın ve dolaşmış iplik vb. nesnelere temasla keserek temizleyin. Başlığı temizlemek için hortum sapını kullanın.
- 56 Turbo başlığın çalışması durursa, temizleme kapağını açın ve türbinin serbestçe dönmelerini engelleyen her türlü cisim çıkarın.
- 57 Başlığı elektrikli süpürgeborusundan ayırın ve dolaşmış iplik vb. nesnelere temasla keserek temizleyin. Başlığı temizlemek için hortum sapını kullanın.

*Yalnızca belirli modellerde bulunur.

Dansk

Fejlfinding

Støvsugeren starter ikke

- Kontrollér, at stikket er sat i stikkontakten.
- Kontrollér, at stik og ledning ikke er beskadiget.
- Kontrollér, om der er gået en sikring.
- Kontrollér, om indikatorlampen for batteriet reagerer (kun på visse modeller).

Støvsugeren taber sugeseffekt

- Kontrollér, om støvbeholderen er fyldt. Hvis den er det, skal du tømme den.
- Kontrollér, om mundstykke, rør, slange eller filtre er blokeret.

Støvsugeren stopper:

- Støvsugeren er måske overbelastet: Træk stikket ud af stikkontakten; kontrollér om mundstykke, rør eller slange er blokeret. Lad støvsugeren køle af i 30 minutter, før den sluttes til strømmen igen.
- Hvis støvsugeren stadig ikke virker kontaktes et autoriseret Electrolux-serviceværksted.

Der er kommet vand i støvsugeren

Motoren skal udskiftes på et autoriseret Electrolux-serviceværksted.

Skader på motoren på grund af vandindtrængen dækkes ikke af garantien.

I tilfælde af andre problemer kontaktes et autoriseret Electrolux-serviceværksted.

Forbrugerinformation og produktpolitik

Electrolux fralægger sig ethvert ansvar for alle skader opstået pga. forkert brug eller manipulation af apparatet. Se garantihæftet i emballagen for at få yderligere oplysninger om garanti og forbrugerkontakter.

Hvis du har kommentarer til støvsugeren eller brugervejledningen, er du velkommen til at sende en e-mail til os på floorcare@electrolux.com

Produktpolitik

Dette produkt er udviklet under hensyntagen til miljøet. Alle plasticdele er mærket med henblik på genbrug. Se vores hjemmeside for flere oplysninger: www.electrolux.dk

Emballagen er miljøvenlig og kan genbruges.

Русский

Устранение неполадок

Пылесос не включается

- Убедитесь, что шнур питания включен в сеть.
- Проверьте, нет ли повреждений шнура и вилки.
- Проверьте, не сгорел ли предохранитель.

Потеря мощности всасывания

- Проверьте, не заполнен ли пылесборник. При необходимости опорожните его.
- Проверьте, не засорены ли насадка, трубка, шланг или фильтры.

Пылесос отключается

- Возможно, пылесос перегрелся: выньте вилку из сети; проверьте, не засорены ли насадка, трубка или шланг. Дайте пылесосу остыть 30 минут, перед тем как снова включить в сеть.
- Если пылесос по-прежнему не работает, обратитесь в авторизованный сервисный центр Electrolux.

В пылесос попала вода

Необходимо заменить двигатель в авторизованном сервисном центре Electrolux.

На двигатель, поврежденный водой, гарантия не распространяется.

По поводу любых других проблем обратитесь в авторизованный сервисный центр Electrolux.

Информация для потребителя и экологическая политика

Electrolux не несет никакой ответственности за любой ущерб из-за неправильного использования устройства или внесения в него изменений.

Подробная гарантия и список сервисных центров приведены в гарантийной брошюре комплекта прибора

Ваши замечания о пылесосе и руководстве по эксплуатации сообщайте по электронной почте floorcare@electrolux.com

Забота об окружающей среде

Изделие разработано с учетом требований охраны окружающей среды. Все пластиковые детали помечены для вторичной переработки. Подробнее на нашем вебсайте: www.electrolux.com

Материал упаковки подобран с заботой об окружающей среде и подлежит переработке.

Latviski

Darbības traucējumu novēršana

Putekļsūcējs nedarbojas

- Pārbaudiet, vai vads ir pievienots elektrotīklam.
- Pārbaudiet, vai kontaktdakša un vads nav bojāti.
- Pārbaudiet, vai nav pārdedzis drošinātājs.
- Pārbaudiet, vai baterijas indikatora lampiņa darbojas (tikai noteiktiem modeļiem).

Putekļsūcējam samazinās sūkšanas jauda

- Pārbaudiet, vai putekļu tvertne nav pilna. Ja tvertne ir pilna, iztukšojiet to.
- Pārbaudiet, vai uzgali, caurulē, šļūtenē vai filtrus nav nosprostojuši.

Putekļsūcējs pārstāj darboties

- Putekļsūcējs, iespējams, ir pārkarsis: atvienojiet to no strāvas padeves un pārbaudiet, vai uzgali, caurule vai gofrētā caurule nav nobloķēti. Pirms atkal pieslēdzat putekļsūcēju pie strāvas padeves, ļaujiet tam 30 minūtes atdzist.
- Ja putekļsūcējs joprojām nedarbojas, sazinieties ar sertificētu Electrolux tehniskās apkopes centru.

Putekļsūcējā iekļūvis ūdens

Motors jānomaina sertificētā Electrolux tehniskās apkopes centrā.
Garantija neattiecas uz bojājumiem, kas radušies, ūdenim iekļūstot motorā.

Ja rodas citas problēmas, sazinieties ar sertificētu Electrolux tehniskās apkopes centru.

Informācija lietotājam un produkta ilgās darbības politika

Electrolux neuzņemas nekādu atbildību par bojājumiem, kas radušies ierīces nepareizas lietošanas vai tīšas bojāšanas dēļ.

Plašāku informāciju par garantiju un lietotājiem paredzētajām kontaktpersonām skatiet garantijas bukletā, kas atrodas iepakojumā

Ja jums ir radušies kādi komentāri par putekļsūcēju vai lietošanas instrukciju, lūdzu, nosūtiet tos uz e-pasta adresi: klientu.centrs@electrolux.lv

Produkta ilgās darbības politika

Šis izstrādājums veidots, ņemot vērā vides aizsardzības prasības. Visas plastmasas detaļas var nodot otrreizējai izejvielu pārstrādei. Plašāku informāciju skatiet mūsu tīmekļa vietnē: www.electrolux.lv

Iepakojuma materiāli ir videi draudzīgi, un tos var pārstrādāt.

Eesti keeles

Veaotsing

Tolmuimeja ei käivitub

- Veenduge, et toitejuhe on vooluvõrku ühendatud.
- Veenduge, et pistik ja toitejuhe on terved.
- Veenduge, et kaitsmed ei ole läbi põlenud.
- Kontrollige, kas patarei indikaatorlamp reageerib (ainult kindlad mudelid).

Tolmuimeja lõpetab imemise

- Kontrollige, kas tolmuimahi on täis. Kui on, siis tühjendage see.
- Kontrollige, kas otsak, toru, voolik või filtrid ei ole ummistunud.

Tolmuimeja jääb seisma

- Tolmuimeja võib olla ülekuumenenud: ühendage see vooluvõrgust lahti, kontrollige kas otsak, toru või voolik on ummistunud. Laske tolmuimejal 30 minutit jahtuda, enne kui selle uuesti elektrivõrku ühendate.
- Kui tolmuimeja jätkuvalt ei tööta, võtke ühendust Elektroluxi volitatud teeninduskeskusega.

Tolmuimejasse on sattunud vett

Mootor tuleb volitatud Elektroluxi teeninduskeskuses välja vahetada.
Garantii ei kata kahjusid, mis on tingitud vee sattumisest mootorisse.

Igasuguste edasiste probleemide korral võtke ühendust Elektroluxi volitatud teeninduskeskusega.

Klienditeave ning säästvuse poliitika

Electrolux ei vastuta kahjude eest, mis on põhjustatud seadme valest kasutamisest või selle muutmisest.

Täpsema teabe saamiseks garantii ja kliendikontaktide kohta vt pakendis olevat garantiivõldikut

Kui teil on kommentaare tolmuimeja või tööjuhiste kohta, saatke meile kiri aadressil floorcare@electrolux.com

Säästvuse poliitika

Selle toote valmistamisel on arvestatud keskkonnaga. Kõik taaskäideldavad plastosad on vastavalt märgistatud. Täpsema teabe saamiseks vaadake meie veebisaiti: www.electrolux.com

Pakkematerjalid on valitud keskkonnasõbralikud ja neid saab taaskasutada.

Türkçe

Sorun giderme

Elektrikli süpürge çalışmıyor

- Elektrik kablosu fişinin prize takılı olduğundan emin olun.
- Fiş veya kablunun hasarlı olmadığından emin olun.
- Atık/Arızalı sigorta olmadığından emin olun.
- Pil gösterge lambasının tepki verdiğiinden emin olun (sadece bazı modellerde).

Elektrikli süpürge emiş gücü azalıyor

- Toz haznesinin dolu olup olmadığını kontrol edin. Doluysa, boşaltın.
- Başlık, boru, hortumun veya filtrelerin tıkalı olup olmadığını kontrol edin.

Elektrikli süpürge kapanıyor

- Elektrik süpürgesi aşırı ısınmış olabilir: Fişini prizden çekin, başlık, boru veya hortumun tıkalı olup olmadığını kontrol edin. Elektrik süpürgesini tekrar prize takmadan önce soğuması için 30 dakika bekleyin.
- Elektrik süpürgesi hala çalışmıyorsa, yetkili bir Electrolux servis merkezi ile iletişim kurun.

Elektrikli süpürgeye su girmiş

Motorun, yetkili bir Electrolux servis merkezi tarafından değiştirilmesi gerekir.
Suyun makine içine sızarak motora verdiği hasar, garanti kapsamında değildir.

Diğer sorunlar için yetkili bir Electrolux servis merkezi ile iletişim kurun.

Tüketici bilgileri ve sürdürülebilirlik politikası

Electrolux, cihazın uygun olmayan biçimde kullanılması veya kurcalanması nedeniyle oluşan hiçbir hasarın sorumluluğunu kabul etmez.

Garanti ve tüketiciler için iletişim bilgileriyle ilgili olarak ambalajdaki Garanti Kitapçığına bakın

Elektrikli süpürge Haya Kullanım Talimatları ile ilgili yorumlarınız için lütfen floorcare@electrolux.com adresinden bize ulaşın

Sürdürülebilirlik politikası

Bu ürün, çevre üzerindeki etkileri göz önüne alınarak tasarlanmıştır. Tüm plastik parçalar, geri dönüştürme işlemleri dikkate alınarak işaretilenmiştir. Ayrıntılar için web sitemizi ziyaret edin: www.electrolux.com

Ambalaj malzemesi çevre dostudur ve geri dönüştürülebilir.

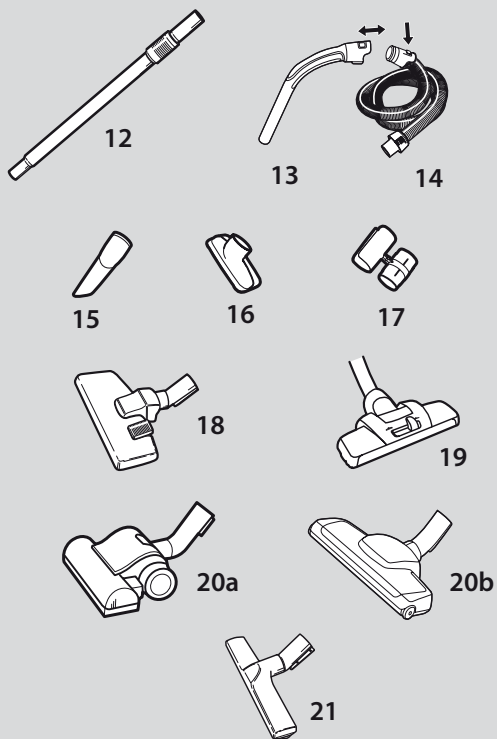
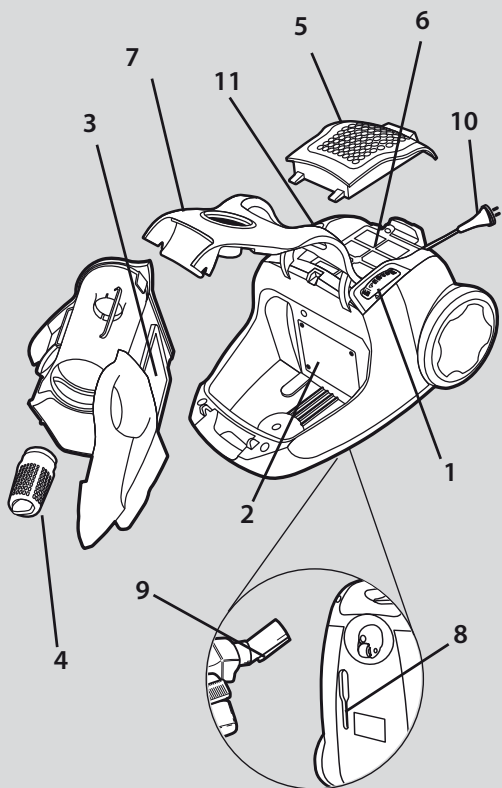

Français

Description de votre SuperCyclone

1. Bouton marche/arrêt et variateur de puissance
2. Filtre moteur
3. Filtre du bac à poussière
4. Filtre conique
5. Couvercle du filtre de sortie d'air
6. Filtre de sortie d'air
7. Capot avant
8. Parking vertical
9. Clip de rangement
10. Cordon d'alimentation
11. Bouton d'enrouleur de câble
12. Tube télescopique
13. Poignée du flexible
14. Flexible
15. Suceur long pour fentes
16. Petit suceur pour canapés, tentures
17. Support pour accessoires
18. Combiné suceur pour sols durs et tapis/moquettes*
19. Suceur Dust magnet pour sols durs et tapis/moquettes*
- 20a/b. Turbobrosse pour tapis et moquettes*
21. Brosse spéciale sols durs/parquets Parketto*

* Suivant les modèles.

Table des matières

Consignes de sécurité	40
Avant de commencer	42
Comment obtenir les meilleurs résultats	44
Vidage et nettoyage du bac à poussière	46
Entretien des filtres	46
Nettoyage du flexible et du suceur	50
Gestion des pannes	52
Informations consommateur et politique de développement durable	52

Español

Descripción del aspirador SuperCyclone

1. Control de encendido
2. Filtro motor
3. Filtro depósito polvo
4. Filtro de cono
5. Tapa filtro salida de aire
6. Filtro salida de aire
7. Tapa frontal
8. Ranura parking
9. Clip parking
10. Cable de alimentación
11. Pedal recogecable
12. Tubo telescópico
13. Empuñadura tubo flexible
14. Tubo flexible
15. Cepillo para espacios estrechos
16. Cepillo para tapicerías
17. Porta-accesorios
18. Cepillo combinado suelos *
19. Cepillo magnético *
- 20a/b. Cepillo turbo *
21. Cepillo parketto *

* Sólo algunos modelos.

Índice

Consejos de seguridad	40
Antes de ponerlo en marcha	42
Cómo conseguir los mejores resultados	44
Vaciado y limpieza del depósito de polvo	46
Mantenimiento de los filtros	46
Limpieza del tubo flexible y del cepillo	50
Resolución de problemas	52
Información al usuario y política de sostenibilidad	52



Italiano

Descrizione dell'aspirapolvere SuperCyclone

1. Regolatore di potenza
2. Filtro del motore
3. Filtro del contenitore per la polvere
4. Filtro a cono
5. Coperchio del filtro di scarico
6. Filtro di scarico
7. Coperchio anteriore
8. Alloggiamento fermo di blocco
9. Fermo di blocco
10. Cavo di alimentazione
11. Pedale dell'avvolgicavo
12. Tubo telescopico
13. Impugnatura per flessibile
14. Flessibile
15. Bocchetta per fessure
16. Bocchetta per tappezzeria
17. Supporto per gli accessori
18. Bocchetta per pavimenti combinata*
19. Bocchetta Dust Magnet*
- 20a/b. Bocchetta Turbo*
21. Bocchetta Parketto*

* Solo per alcuni modelli.

Português

Descrição do SuperCyclone

1. Controlo de potência rotativo
2. Filtro do motor
3. Filtro do depósito do pó (no interior do depósito)
4. Filtro do cone
5. Tampa do filtro de exaustão
6. Filtro de exaustão de saída de ar
7. Tampa frontal
8. Encaixe de estacionamento
9. Grampo de estacionamento
10. Cabo
11. Pedal do enrolador do cabo
12. Tubo telescópico
13. Pega da mangueira
14. Mangueira
15. Tubo para frestas e rodapés
16. Bocal para sofás
17. Suporte de acessórios
18. Escova de chão com dupla função*
19. Escova íman do pó*
- 20a/b. Escova turbo*
21. Escova parquet*

* Apenas em alguns modelos.

Nederlands

Beschrijving van de SuperCyclone

1. Zuigkrachtregelaar
2. Motorfilter
3. Filter voor stofreservoir
4. Kegelfilter
5. Klep van uitlaatfilter
6. Uitlaatfilter
7. Voorklep
8. Parkeersleuf
9. Parkeerklom
10. Snoer
11. Pedaal voor oprolmechanisme
12. Telescopische buis
13. Slanggreep
14. Slang
15. Mondstuk voor kieren
16. Mondstuk voor bekleding
17. Accessoirehouder
18. Combinatiemondstuk voor vloeren*
19. Dust Magnet-mondstuk*
- 20a/b. Turbomondstuk*
21. Parketmondstuk*

* Alleen bepaalde modellen.

Sommario

Norme di sicurezza	41
Prima di cominciare	43
Per ottenere i migliori risultati	45
Svuotamento e pulizia del contenitore per la polvere	47
Manutenzione dei filtri	47
Pulizia del flessibile e della bocchetta	51
Ricerca ed eliminazione dei guasti	53
Informazioni per l'utente e politica di sostenibilità	53

Índice

Avisos de segurança	41
Antes de começar	43
Obter os melhores resultados	45
Esvaziamento e limpeza do depósito do pó	47
Manutenção dos filtros	47
Limpeza da mangueira e do bocal	51
Resolução de problemas	53
Informação ao consumidor e política de sustentabilidade	53

Inhoud

Veiligheidsadvies	41
Voordat u begint	43
Voor het beste resultaat	45
Het stofreservoir leegmaken en reinigen	47
De filters onderhouden	47
De slang en het mondstuk reinigen	51
Problemen oplossen	53
Klantinformatie en milieubeleid	53

Français

Précautions de sécurité et avertissement

Cet appareil n'est pas destiné à être utilisé par des personnes (y compris des enfants) dont les capacités physiques, sensorielles ou mentales sont diminuées, ou qui ne disposent pas des connaissances ou de l'expérience nécessaires, à moins qu'elles n'aient été formées ou encadrées pour l'utilisation de cet appareil par une personne responsable de leur sécurité.

Les enfants doivent être surveillés, pour éviter qu'ils ne jouent avec cet appareil.

Toujours débrancher la fiche de la prise avant toute opération de nettoyage ou d'entretien de votre aspirateur.

Ne jamais utiliser l'aspirateur sans filtres.

Attention

Cet appareil comporte des connexions électriques :

- Ne jamais aspirer de liquide.
- Pour nettoyer l'appareil, ne le plonger dans aucun liquide.
- Le flexible doit être régulièrement vérifié et ne doit pas être utilisé s'il est endommagé.

Les éléments susmentionnés peuvent provoquer de graves dommages au moteur. La garantie ne prend pas en charge ce type de dommage.

Ne jamais utiliser l'aspirateur :

- À proximité de gaz inflammables, etc.
- Sur des objets pointus
- Sur des cendres chaudes ou refroidies, des mégots de cigarettes incandescentes, etc.
- Sur des particules de poussière très fines issues entre autres du plâtre, du béton ou de la farine.
- Les produits en bombe aérosol peuvent être inflammables. Ne pas vaporiser de tels produits à proximité ou sur l'aspirateur.
- Les éléments susmentionnés peuvent provoquer de graves dommages. La garantie ne prend pas en charge ce type de dommage.

Précautions d'emploi du cordon d'alimentation

- Vérifier régulièrement que la prise et le cordon ne sont pas endommagés. Ne jamais utiliser l'aspirateur si le cordon est endommagé.
- Si le cordon d'alimentation est endommagé, il peut uniquement être remplacé dans un Centre Service Agréé Electrolux, afin d'éviter tout danger. Les dommages portés au cordon de l'aspirateur ne sont pas couverts par la garantie.
- Ne jamais tirer ni soulever l'aspirateur par le cordon.

Toutes les révisions et réparations doivent être effectuées dans un Centre Service Agréé Electrolux. Ranger l'aspirateur dans un endroit sec.

Español

Requisitos y advertencias de seguridad

Este electrodoméstico no está indicado para que lo utilicen personas (incluidos niños) con discapacidades físicas, sensoriales o mentales o falta de experiencia y conocimientos, a menos que, para su seguridad, lo hagan bajo la supervisión o siguiendo las instrucciones de una persona responsable.

Se deberá controlar que los niños no jueguen con este electrodoméstico.

Desconecte siempre el enchufe de la red eléctrica, antes de limpiar o hacer cualquier labor de mantenimiento en el aparato.

No utilice nunca el aspirador sin sus filtros.

Precaución

Este aparato contiene conexiones eléctricas:

- Nunca aspire líquidos.
- Para limpiarlo, no sumerja el aparato en líquido alguno.
- Debe comprobarse periódicamente el tubo flexible y no utilizarlo si está deteriorado.

Lo arriba mencionado podrían ocasionar graves daños en el motor, que no está cubierto por la garantía.

No utilice nunca el aspirador

- Cerca de gases inflamables, etc.
- Con objetos punzantes.
- Con cenizas candentes o frías, colillas de cigarro encendidas, etc.
- Con polvo fino, por ejemplo yeso, cemento o harina.

Precauciones con el cable de alimentación

- Compruebe periódicamente que el enchufe y los cables no están dañados. No utilice nunca el aspirador si el cable no está en perfectas condiciones.
- Si el cable está dañado, solamente debe de ser sustituido por un centro técnico de Electrolux, para evitar riesgos. La garantía no cubre los daños ocasionados al cable del aparato.
- No utilice el cable para tirar del aspirador o levantarlo.

Todos los servicios y reparaciones deberán ser efectuados por un centro técnico autorizado de Electrolux. Guarde el aspirador en un lugar seco.

Italiano

Requisiti e avvertenze per la sicurezza

L'apparecchio non è destinato ad essere utilizzato da persone, compresi i bambini, con ridotte capacità fisiche, mentali o sensoriali o con esperienza e/o competenze insufficienti, a meno che non siano sotto la supervisione di una persona responsabile della loro sicurezza o non vengano da essa istruite sull'utilizzo dell'apparecchio.

Sorvegliare i bambini per evitare che giochino con l'apparecchio.

Prima di effettuare la pulizia o la manutenzione dell'apparecchio, scollegare la spina dall'alimentazione elettrica.

Non utilizzare mai l'aspirapolvere senza filtri.

Avvertenza

L'apparecchio contiene collegamenti elettrici:

- Non aspirare mai liquidi
- Non immergere l'apparecchio in detergenti liquidi
- Controllare regolarmente lo stato del flessibile e non utilizzarlo se danneggiato.

I casi sopraccitati possono causare seri danni al motore e non sono coperti da garanzia.

Non utilizzare mai l'aspirapolvere

- In prossimità di gas infiammabili ecc.
- Su oggetti appuntiti
- Su cenere calda o fredda, mozziconi di sigaretta accesi, ecc.
- Su polvere fine, ad esempio intonaco, calcestruzzo, farina.

Precauzioni per il cavo elettrico

- Controllare regolarmente che la spina e il cavo non siano danneggiati. Non utilizzare l'aspirapolvere se il cavo è danneggiato.
- Se il cavo di alimentazione è danneggiato, deve essere sostituito da un centro di assistenza Electrolux autorizzato per evitare eventuali pericoli. Gli eventuali danni al cavo dell'aspirapolvere non sono coperti dalla garanzia.
- Non utilizzare mai il cavo per tirare o sollevare l'aspirapolvere.

Qualsiasi intervento di manutenzione e riparazione deve essere eseguito presso un centro di assistenza autorizzato Electrolux. Riporre l'aspirapolvere in un luogo asciutto.

Português

Avisos e requisitos de segurança

Este aparelho não se destina a ser utilizado por pessoas (incluindo crianças) com deficiências físicas, sensitivas ou mentais ou com falta de experiência e conhecimentos, a menos que sejam supervisionadas ou instruídas no que se refere à utilização do aparelho por uma pessoa responsável pela sua segurança.

As crianças deverão ser supervisionadas de modo a garantir que não brincam com o aparelho.

Retire sempre a ficha da corrente antes de limpar ou tratar da manutenção do aparelho. Nunca utilize o aspirador sem filtros.

Atenção

Este aparelho contém ligações eléctricas:

- Não aspire líquidos
- Não o mergulhe em líquidos para limpar
- A mangueira deve ser verificada regularmente e não deverá ser utilizada se estiver danificada.

Os procedimentos acima descritos podem causar sérios danos ao motor, não cobertos pela garantia.

Nunca utilize o aspirador

- Perto de gases inflamáveis, etc.
- Em objectos aguçados
- Em cinzas quentes, pontas de cigarros acesas, etc.
- Em pó fino, como por exemplo, gesso, cimento, farinha.

Precauções a ter com o cabo

- Verifique regularmente se a ficha e o cabo não estão danificados. Nunca utilize o aspirador se o cabo estiver danificado.
- Se o cabo de alimentação estiver danificado, só deverá ser substituído por um centro de assistência Electrolux autorizado, de modo a evitar quaisquer perigos. A garantia não cobre os danos provocados ao cabo do aspirador.
- Nunca puxe nem levante o aspirador pelo cabo.

Toda a assistência e reparações devem ser efectuadas por um centro de assistência Electrolux autorizado. Mantenha o aspirador num local seco.

Nederlands

Veiligheidsvereiste en waarschuwing

Dit apparaat mag niet worden gebruikt door personen (met inbegrip van kinderen) met beperkte lichamelijke, zintuiglijke of geestelijke vermogens, of personen zonder ervaring of kennis, tenzij zij worden begeleid bij of zijn geïnstrueerd over het gebruik van het apparaat door iemand die de verantwoordelijkheid draagt voor hun veiligheid.

Let op dat kinderen niet met het apparaat spelen.

Trek altijd de stekker uit het stopcontact voordat u het apparaat gaat reinigen of onderhouden. Gebruik de stofzuiger nooit zonder filters.

Waarschuwing

Dit apparaat bevat elektrische verbindingen.

- Zuig nooit vloeistoffen op.
- Dompel het apparaat nooit in water om het schoon te maken.
- Controleer de slang regelmatig en gebruik deze niet als u beschadigen opmerkt.

Bovengenoemde zaken kunnen schade aan de motor veroorzaken. Dergelijke schade valt niet onder de garantie.

Gebruik de stofzuiger nooit in deze situaties

- In de buurt van ontvlambare gassen, enz.
- Bij scherpe voorwerpen.
- Voor hete of koude as, brandende sigarettenpeuken, enz.
- Voor fijn stof van bijvoorbeeld gips, beton of bloem.

Voorzorgsmaatregelen betreffende het elektrische snoer

- Controleer regelmatig of de stekker en het snoer niet beschadigd zijn. Gebruik de stofzuiger nooit als het snoer beschadigd is.
- Als het snoer is beschadigd, mag dit alleen bij een erkend Electrolux Service Centre worden vervangen om risico te vermijden. Schade aan het snoer van de stofzuiger valt niet onder de garantie.
- Nooit door middel van het snoer de stofzuiger naar u toe trekken of optillen.

Alle servicebeurten en reparaties moeten uitgevoerd worden door een erkend Electrolux Service Centre. Bewaar de stofzuiger op een droge plaats.

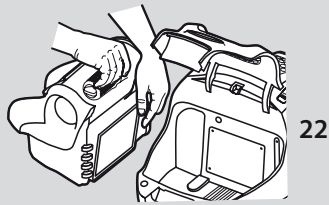

22



23



24

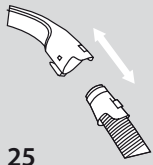

25

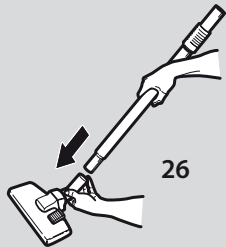

26

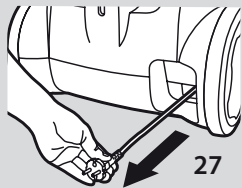

27

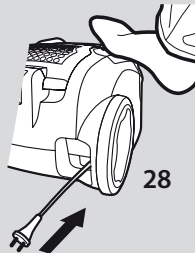

28

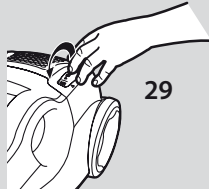

29

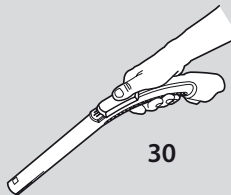

30

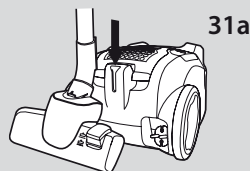

31a

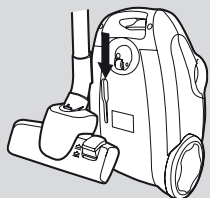

31b

Français

Avant de commencer

- 22 Ouvrir le couvercle avant de l'appareil et vérifier que le filtre moteur et le filtre du bac à poussière sont bien en place (voir aussi Nettoyer/remplacer les filtres).
- 23 Enlever la grille de sortie d'air et vérifier que le filtre est bien en place.
- 24 Insérer le flexible jusqu'à ce que les cliquets s'enclenchent (appuyer sur les cliquets vers l'intérieur pour dégager le flexible).
- 25 Introduire le flexible dans la poignée du flexible jusqu'à ce que les cliquets s'enclenchent (appuyer sur les cliquets pour dégager le flexible).
- 26 Raccorder le tube télescopique* à la poignée du flexible et au suceur en les poussant et en les tournant. (Tourner et tirer en sens inverse pour les débloquer.) (Certains modèles sont pourvus d'un bouton de verrouillage qu'il faut enfoncer pour séparer le flexible du tube télescopique).
- 27 Dérouler sur le cordon d'alimentation et le brancher sur le secteur.
- 28 Pour enrouler le câble, appuyer sur la pédale de l'enrouleur de câble. Le câble s'enroule alors automatiquement.
- 29 Mettre en marche l'aspirateur en faisant glisser le réglage de puissance dans le sens "Max". Augmenter la puissance d'aspiration en faisant glisser le réglage jusqu'à la position "Max". Arrêter l'aspirateur en faisant glisser le réglage dans le sens contraire jusqu'à la position "Arrêt".

Afin d'obtenir un effet cyclonique optimal, le réglage de puissance doit toujours être sur la position "Max".

- 30 La puissance d'aspiration est également réglable à l'aide du réglage de débit d'air se trouvant sur la poignée du flexible.

Position «parking» idéale pour les pauses (31a) et pour le rangement (31b).

* Suivant les modèles.

Español

Introducción

- 22 Abra la tapa frontal del aparato y compruebe que el filtro del motor y el filtro del depósito de polvo están bien colocados. (Consulte también Mantenimiento de filtros).
- 23 Abra la tapa posterior del aparato y compruebe que el filtro de salida de aire está bien colocado.
- 24 Introduzca el tubo flexible hasta que los enganches hagan un clic al encajarse (presione sobre los enganches para soltar el tubo).
- 25 Introduzca el tubo flexible en su empuñadura, hasta que el enganche suene al encajarse (presione sobre el enganche para soltar el tubo flexible).
- 26 Fije el tubo telescópico* a la empuñadura del tubo flexible y al cepillo, presionando y girando hasta que se encajen. (Gire de nuevo y tire de ellos para desmontarlos.) (algunos modelos tienen un botón de bloqueo que debe presionarse para separar el tubo flexible del telescópico).
- 27 Desenrolle el cable de alimentación y conéctelo a la toma de corriente.
- 28 Para enrollar el cable, presione el pedal recogecables.
- 29 Ponga en marcha el aspirador girando el control de potencia en dirección a la posición "Máx". Aumente el poder de succión girando un poco más el mando hacia la posición "Máx". Pare el aspirador girando el mando en la dirección contraria, hacia la posición "Off".

Para poder lograr un efecto ciclón óptimo en el aspirador, la potencia deberá estar regulada siempre en la posición "Máx".

- 30 También se puede ajustar la potencia de succión con el control remoto que hay en la empuñadura.

Posición ideal cuando se hace una pausa en la limpieza (31a) y cuando se guarda el aparato (31b).

* Sólo algunos modelos.

Italiano

Prima di iniziare

- 22 Aprire il coperchio anteriore della macchina e assicurarsi che il filtro del motore e il filtro del contenitore della polvere siano posizionati correttamente (vedere inoltre Pulizia/sostituzione dei filtri).
- 23 Aprire il coperchio posteriore della macchina e assicurarsi che il filtro in uscita sia posizionato correttamente.
- 24 Inserire il flessibile finché il fermo non si blocca con uno scatto (premere il fermo per rilasciare il flessibile).
- 25 Inserire il flessibile nell'impugnatura finché il fermo non si blocca con uno scatto (premere il fermo per rilasciare il flessibile).
- 26 Fissare il tubo telescopico* all'impugnatura del flessibile e alla bocchetta spingendo e ruotando contemporaneamente (girare e tirare per staccarlo). (*Alcuni modelli sono dotati di pulsante di bloccaggio da premere prima di poter separare il flessibile e il tubo telescopico.*)
- 27 Svolgere il cavo di alimentazione e collegarlo alla presa di rete.
- 28 Per riavvolgere il cavo, premere il pedale del riavvolgicavo. Il cavo verrà riavvolto.
- 29 Avviare l'aspirapolvere spostando il regolatore di potenza in direzione della posizione "Max". Aumentare la potenza di aspirazione portando il regolatore verso la posizione "Max". Arrestare l'aspirapolvere portando il regolatore in posizione "Off".

Al fine di ottenere un effetto "ciclone" ottimale nell'aspirapolvere, la potenza dovrebbe sempre essere regolata sulla posizione "Max".

- 30 È possibile regolare la potenza di aspirazione anche tramite il comando di aspirazione sull'impugnatura.

Posizione di parcheggio ideale per la pausa (31a) e per riporre l'aspirapolvere (31b).

* Solo per alcuni modelli.

Português

Antes de começar

- 22 Abra a tampa frontal do aparelho e verifique se o filtro do motor e o filtro do depósito do pó estão correctamente colocados. (Consulte também Limpeza/substituição dos filtros.)
- 23 Abra a grelha traseira do aparelho e verifique se o filtro de exaustão de saída de ar está correctamente colocado.
- 24 Insira a mangueira até o engate fazer clique ao prender (prima o engate para libertar a mangueira).
- 25 Introduza a mangueira na pega da mangueira até o engate fazer clique ao prender (prima o engate para libertar a mangueira).
- 26 Prenda o tubo telescópico* à pega e ao bocal da mangueira empurrando e rodando o mesmo. (Rode e separe para desmontar.) (*alguns modelos possuem um botão de bloqueio que tem de ser premido, antes da mangueira e do tubo telescópico puderem ser separados.*)
- 27 Estique o cabo e ligue-o à corrente.
- 28 Para enrolar o cabo, prima o pedal do enrolador do cabo. O cabo será então enrolado.
- 29 Ligue o aspirador empurrando o controlo de potência na direcção de "Max". Aumente o poder de sucção fazendo deslizar o controlo para a posição "Max". Desligue o aspirador empurrando-o na posição "Off" na direcção oposta.

Para conseguir obter um efeito de ciclone óptimo no aspirador, a regulação de potência deve estar na posição "Max".

- 30 O poder de sucção também pode ser ajustado utilizando o controlo manual do poder de sucção na pega da mangueira.

Posição de estacionamento horizontal (ideal para pausas) (31a) e estacionamento vertical (arrumação) (31b).

* Apenas em alguns modelos.

Nederlands

Voordat u begint

- 22 Open de voorkant van het apparaat en controleer of het motorfilter en het filter van het stofreservoir in de stofzuiger zijn geplaatst. (Zie ook Filters reinigen/vervangen.)
- 23 Open de achterkant van het apparaat en controleer of het uitlaatfilter in de stofzuiger is geplaatst.
- 24 Schuif de slang in het apparaat totdat deze in de vergrendelingen klikt (druk op de vergrendelingen om de slang los te maken).
- 25 Schuif de slang in de slanggreep totdat deze in de vergrendelingen klikt (druk op de vergrendelingen om de slang los te maken).
- 26 Bevestig de telescopische zuigbuis* aan de slanggreep en het mondstuk door deze op elkaar te drukken en te draaien. (Draai en trek om de delen uit elkaar te halen.) (*Sommige modellen hebben een vergrendelknop die moet worden ingedrukt om de slang en de telescopische buis uit elkaar te halen.*)
- 27 Trek het snoer uit de stofzuiger en steek de stekker in het stopcontact.
- 28 Druk op het voetpedaal van het oprolmechanisme om het snoer weer op te rollen. Het snoer wordt vervolgens automatisch opgerold.
- 29 Zet de stofzuiger aan door de schuifregelaar op Max te zetten. U kunt de zuigkracht vergroten door de regelaar door te schuiven naar Max. Zet de stofzuiger uit door de regelaar in tegengestelde richting naar Off te schuiven.

Voor een optimaal cyclooneffect in de stofzuiger moet de zuigkrachtregelaar altijd op Max staan.

- 30 U kunt de zuigkracht ook instellen met de regelaar op de slanggreep.

De ideale parkeerstand als u het stofzuigen tijdelijk onderbreekt (31a) of de stofzuiger opbergt (31b).

* Alleen bepaalde modellen.



32a



32b

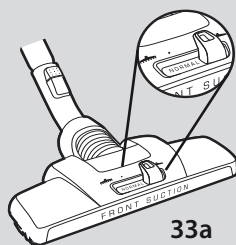

33a

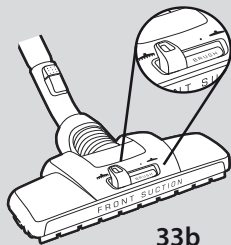

33b

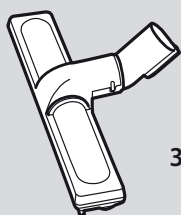

34



35



36

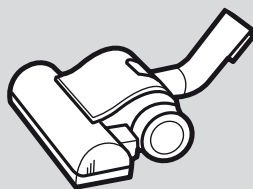

37a

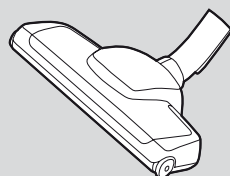

37b

Français

Comment obtenir les meilleurs résultats

Utiliser les suceurs de la manière suivante :

Sols durs et tapis :

Pour **les tapis**, utiliser le combiné suceur pour sols* avec le levier en position (32a)

Pour **les sols durs**, utiliser le combiné suceur pour sols avec le levier en position (32b). Afin de ne pas rayer le sol, bien vérifier que les brosses du suceur sont abaissées.

Pour les petits tapis, il est préférable de réduire la puissance d'aspiration.

Avec le **suceur Dust Magnet***, il n'est normalement pas nécessaire de changer de mode (33a). Il peut être utilisé brosse relevée sur toutes les surfaces avec un confort maximum, tout en conservant une aspiration excellente. Le réglage de la brosse (33b) permet un résultat optimal sur les sols durs, difficiles à nettoyer. Il permet également de donner un effet « brossé » aux tapis.

Sols durs : Utiliser la brosse spécial sols durs /parquets* (34).

Mobilier recouvert de tissu et tissus : Utiliser le petit suceur* (35) pour les canapés, les rideaux, les tissus légers, etc. Si nécessaire, réduire la puissance d'aspiration.

Endroits difficiles d'accès (plinthes, coins... etc) . : Utiliser le suceur long (36).

Utiliser la turbobrosse*

37a/b Idéal pour aspirer les moutons et les poils d'animaux tenaces sur les tapis et les moquettes.

Remarque : Ne pas utiliser la turbobrosse sur les tapis en peau ou les franges de tapis. Pour éviter d'abîmer le tapis, ne pas garder la turbobrosse immobile pendant qu'elle tourne. Ne pas passer la turbobrosse sur les câbles électriques et veiller à arrêter l'aspirateur immédiatement après utilisation.

* Suivant les modèles.

Español

Cómo obtener los mejores resultados

Utilice los cepillos tal y como se describe a continuación:

Suelos duros y alfombras:

Para **alfombras** utilice el cepillo combinado para suelos*, con la palanca en la posición indicada (32a)

Para **suelos duros** utilice el cepillo combinado para suelos, con la palanca en la posición indicada (32b). Compruebe que el pelo del cepillo esté bajado, para no rayar el suelo.

Reduzca la potencia de succión si va a aspirar alfombras pequeñas.

Con el cepillo magnético*, normalmente no es necesario cambiar la posición de la tecla (33a). Se puede utilizar sobre cualquier tipo de superficie con la máxima comodidad para eliminar el polvo con un óptimo resultado. El cepillo debe utilizarse en la posición indicada (33b) para conseguir una eliminación óptima del polvo en suelos duros difíciles, o para lograr un efecto de peinado en alfombras.

Suelos de madera: Utilice el cepillo para parquet* (34).

Muebles tapizados y tejidos: Utilice el cepillo para tapicerías* (35) para sofás, cortinas, tejidos ligeros, etc. Reduzca la potencia de aspiración si fuera necesario.

Grietas, esquinas, etc.: Utilice el cepillo para espacios estrechos* (36).

Utilización del cepillo turbo*

37a/b Ideal para alfombras y moqueta, para eliminar pelusas y pelos difíciles de aspirar.

Nota: No utilice el cepillo turbo sobre alfombras de piel ni sobre los flecos de las alfombras. Para evitar que se deteriore la alfombra, no mantenga fijo el cepillo mientras esté girando. No pase el cepillo sobre cables de alimentación eléctrica y asegúrese de que apaga el aspirador inmediatamente después del usarlo.

*Sólo algunos modelos.



Italiano

Per ottenere i migliori risultati

Utilizzare le bocchette come segue:

Tappeti e pavimenti:

Per i **tappeti** utilizzare la bocchetta per pavimenti combinata* con la leva in posizione (32a).

Per i **pavimenti** utilizzare la bocchetta per pavimenti combinata con la leva in posizione (32b). Verificare che le spazzole sulla bocchetta siano abbassate per evitare di graffiare la superficie dei pavimenti.

Per i tappeti piccoli, ridurre la potenza di aspirazione.

Con la bocchetta del **Dust Magnet*** non è di solito necessario cambiare posizione (33a). Può essere utilizzato con le setole sollevate su tutte le superfici con risultati eccellenti. L'impostazione spazzola (33b) consente di ottenere risultati ottimali nella rimozione della polvere sui pavimenti con fughe larghe o un effetto pettinato sui tappeti.

Pavimenti in legno: Utilizzare la spazzola parquet* (34).

Mobili imbottiti e tessuti: Utilizzare la bocchetta per imbottiti* (35) per divani, tendaggi, tessuti leggeri, ecc. Se necessario, ridurre la potenza di aspirazione.

Fessure, angoli, ecc.: Utilizzare la bocchetta per fessure* (36).

Uso della Turbospazzola*

37a/b Ideale per tappeti e moquette per rimuovere lanugine e peli di animali.

Nota: Non utilizzare la Turbospazzola su pelle di animale o tappeti con frange. Per evitare di danneggiare il tappeto, non tenere ferma la bocchetta mentre la spazzola ruota. Non passare la bocchetta su cavi elettrici e assicurarsi di spegnere l'aspirapolvere immediatamente dopo l'uso.

Português

Obter os melhores resultados

Use as escovas e acessórios como se segue:

Tapetes e pavimentos:

Para **tapetes** utilize a escova de chão com dupla função* com a alavanca na posição (32a)

Para **Pavimentos**, utilize a escova de chão com dupla função com a alavanca na posição (32b). Certifique-se de que as cerdas da escova estão voltadas para baixo para evitar arranhar a superfície do chão. Reduza a potência de sucção para tapetes pequenos.

Com a Escova **Íman do pó*** não existe normalmente a necessidade de fazer ajustes e alterar a função. Na função NORMAL (33a) com cerdas para cima aspira em todas as superfícies para obter o máximo de comodidade com excelentes resultados de remoção de pó. A função BRUSH (33b) deve ser utilizada para obter uma remoção de pó otimizada, até mesmo nas fendas dos soalhos, ou para refrescar e pentear tapetes e alcatifas.

Pisos de madeira: Utilize a escova parquet* (34).

Mobiliário estofado e tecidos estofado: Utilize o bocal para sofás* (35) para estofos, cortinas, tecidos leves etc. Reduza o poder de sucção se necessário.

Fendas, cantos, etc.: Utilize o tubo para frestas e rodapés* (36).

Utilização da escova turbo*

37a/b Ideal para remover algodão, linhas difíceis e pêlos de animais em tapetes e alcatifas.

Nota: Não utilize a escova turbo em tapetes de pele ou nas franjas dos tapetes. Para evitar danificar o tapete, não mantenha o bocal da escova parado enquanto a escova está a rodar. Não passe a escova por cima dos cabos eléctricos e certifique-se de que desliga o aspirador imediatamente depois de o utilizar.

Nederlands

Voor het beste resultaat

Gebruik de mondstukken als volgt:

Tapijt en harde vloeren:

Gebruik voor **tapijt** het combinatiemondstuk* met de handgreep in positie (32a)

Gebruik voor **harde vloeren** het combinatiemondstuk met de handgreep in positie (32b). Zorg ervoor dat de borstels uit het mondstuk steken, zodat er geen krasen op de vloer komen. Verminder de zuigkracht voor kleine tapijten.

Met het **Dust Magnet***-mondstuk hoeft u over het algemeen niet van modus te wisselen (33a). Het kan met de borstel omhoog op alle oppervlakken worden gebruikt voor maximaal gebruiksgemak terwijl tegelijkertijd nog steeds de beste resultaten worden behaald. Gebruik de borstelstand (33b) voor een optimaal resultaat op moeilijke, harde vloeren, of voor een kameffect op tapijten.

Houten vloeren: Gebruik het mondstuk voor parket* (34).

Gestoffeerde meubels en stoffen: Gebruik het mondstuk voor bekleding* (35) voor banken, gordijnen, lichtgewicht stoffen, enz. Verminder zo nodig de zuigkracht.

Kieren, hoeken, enz.: Gebruik het mondstuk voor kieren* (36).

Het gebruik van het turbomondstuk*

37a/b Ideaal voor tapijten en kamerbrede vloerbedekking om hardnekkige pluizen en dierenharen op te zuigen.

Opmerking: gebruik het turbomondstuk niet op dierenhuiden of franjes van tapijten. Zorg ervoor dat u het tapijt niet beschadigt door het mondstuk op één plaats te zetten terwijl de borstel ronddraait. Beweeg het mondstuk niet over elektrische snoeren en schakel de stofzuiger na gebruik onmiddellijk uit.

* Solo per alcuni modelli.

* Apenas em alguns modelos.

* Alleen bepaalde modellen.



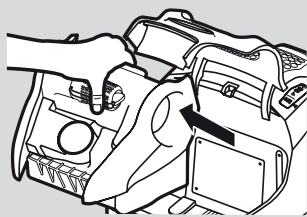

38

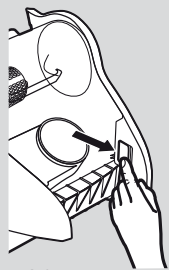

39

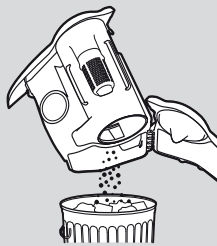

40

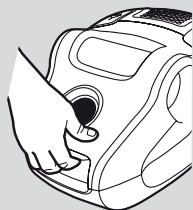

41

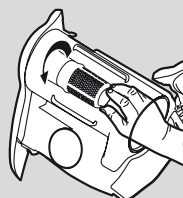

42

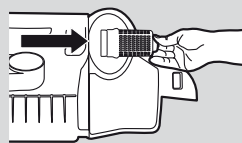

43

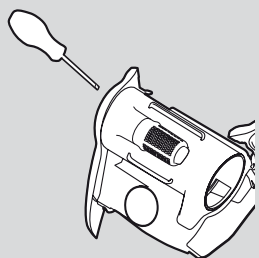

44

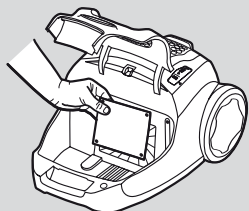

45

Français

Vidage et nettoyage du bac à poussière

Attention ! Ne pas attendre que l'indicateur MAX indique que le bac à poussière est plein pour le vider.

Ne jamais dépasser la limite de remplissage du bac à poussière.

Vidage du bac à poussière

38 Ouvrir le couvercle avant et sortir le bac à poussière.

39 Pour ouvrir le couvercle du bac à poussière, faire glisser le bouton vers la droite.

40 Vider le bac dans une poubelle.
Refermer le couvercle jusqu'à entendre un clic.

41 Ajuster le bac à poussière dans l'aspirateur puis fermer le couvercle avant.

Nettoyage du filtre conique du compartiment cyclonique

42 Si le filtre conique est encrassé, le sortir du compartiment cyclonique en le faisant tourner puis en le tirant vers l'extérieur (43).

Rincer le filtre à l'eau, puis le sécher complètement.

Le replacer dans le cyclone.

44 *Remarque : N'ouvrir le côté gauche du bac à poussière que lorsque de la poussière ou des fibres sont coincées.*

Entretien des filtres

Filtre moteur (Réf. EF95) :

Le filtre moteur doit être remplacé lorsqu'il est sale. Ne jamais utiliser l'aspirateur sans filtres.

45 Pour retirer le filtre moteur, ouvrir le couvercle avant, sortir le bac à poussière puis retirer le filtre moteur

** Suivant les modèles.*

Español

Vaciado y limpieza del depósito de polvo

Advertencia: El depósito de polvo debe vaciarse, como muy tarde, cuando esté lleno hasta la marca indicadora MAX del depósito.

Este depósito nunca debe llenarse en exceso.

Limpieza del recipiente para el polvo

38 Abra la tapa frontal y saque el depósito de polvo.

39 Abra la tapa del depósito deslizando el botón de apertura de la derecha.

40 Vacíe el depósito en un cubo de basura.
Cierre la tapa de forma que encaje en su sitio.

41 Vuelva a colocar el depósito en la aspiradora y cierre la tapa frontal.

Limpieza del filtro de cono de la unidad ciclónica

42 Si el filtro de cono se ensucia, sáquelo de la unidad ciclónica girándolo y tirando de él hacia afuera (43).

Lave el filtro con agua y séquelo bien.

Vuelva a colocarlo en la unidad ciclónica.

44 *Nota: abra el lado izquierdo del depósito de polvo únicamente cuando haya un atasco de fibras o polvo.*

Mantenimiento de los filtros

Filtro de motor (Ref. nº EF95):

El filtro del motor debe sustituirse cuando se observe que está sucio. No utilizar nunca el aspirador sin los filtros.

45 Para quitar el filtro del motor, abra la tapa frontal y saque el depósito de polvo, a continuación extraiga el filtro del motor.



Italiano

Svuotamento e pulizia del contenitore per la polvere

Attenzione: il contenitore per la polvere deve essere svuotato al più tardi quando risulta pieno fino al relativo contrassegno di indicazione MAX.

Il contenitore per la polvere non deve mai essere riempito oltre la sua capienza massima.

Svuotamento del contenitore per la polvere

- 38 Aprire il coperchio anteriore ed estrarre il contenitore per la polvere.
- 39 Per aprire il coperchio del contenitore per la polvere, far scivolare il pulsante di apertura verso destra.
- 40 Svuotare il contenuto nel cestino della spazzatura. Chiudere il coperchio finché non si blocca con uno scatto.
- 41 Reinscrivere il contenitore per la polvere per alloggiarlo correttamente nell'aspirapolvere, quindi chiudere il coperchio anteriore.

Pulizia del filtro a cono dell'unità ciclonica

- 42 Se il filtro a cono si sporca, rimuoverlo dall'unità ciclonica ruotandolo e tirandolo verso l'esterno (43).

Sciacquare il filtro a cono sotto l'acqua e asciugarlo bene.

Reinscriverlo nell'unità ciclonica.

- 44 *Nota: aprire il lato sinistro del contenitore per la polvere solo se polvere o fibre rimangono bloccate.*

Manutenzione dei filtri

Filtro del motore (codice EF95):

Il filtro del motore deve essere sostituito quando è visibilmente sporco. Non utilizzare mai l'aspirapolvere senza filtri.

- 45 Per rimuovere il filtro del motore, aprire il coperchio anteriore ed estrarre il contenitore per la polvere, quindi estrarre il filtro.

Português

Esvaziamento e limpeza do depósito do pó

Aviso! O depósito do pó tem de ser esvaziado, no máximo, quando está cheio até à marca MAX no compartimento de pó.

A capacidade do depósito do pó não deve ser excedida.

Esvaziar o depósito do pó

- 38 Abra a tampa frontal e retire o depósito do pó.
- 39 Abra a tampa do depósito do pó carregando no botão de abertura à direita.
- 40 Esvazie o conteúdo num caixote de lixo. Feche a tampa até esta encaixar.
- 41 Volte a colocar o depósito do pó no aspirador e, em seguida, feche a tampa frontal.

Limpeza do filtro do cone do cyclone

- 42 Se o filtro do cone ficar sujo, remova o filtro da unidade cyclone rodando-o e retirando-o do seu local (43).

Lave o filtro do cone com água e seque-o cuidadosamente.

Volte a inseri-lo na unidade cyclone.

- 44 *Nota: abra o lado esquerdo do depósito do pó apenas quando notar que há pó ou fibras presas.*

Manutenção dos filtros

Filtro do motor (ref. nº. EF95):

O filtro do motor necessita de ser substituído quando estiver visivelmente sujo. Nunca utilize o aspirador sem filtros.

- 45 Para remover o filtro do motor, abra a tampa frontal da máquina e levante o depósito do pó. Em seguida, retire o filtro do motor

Nederlands

Het stofreservoir leegmaken en reinigen

Waarschuwing! Het stofreservoir moet in elk geval worden leeggemaakt wanneer het tot aan de MAX-aanduiding gevuld is.

Het stofreservoir mag nooit overvol raken.

Het stofreservoir leegmaken

- 38 Open de voorklep en verwijder het stofreservoir.
- 39 Open de klep van het stofreservoir door de openknop aan de rechterkant in de juiste positie te schuiven.
- 40 Leeg het reservoir in een afvalbak. Sluit de klep totdat deze vastklikt.
- 41 Plaats het stofreservoir terug in de stofzuiger en sluit de voorklep.

De kegelfilter van de cycloonstofzuiger reinigen

- 42 Als de kegelfilter vuil is, verwijdert u deze uit de cycloonstofzuiger door de filter te draaien en naar buiten te trekken (43).

Spoel de kegelfilter af met water en droog deze goed af.

Plaats de filter weer in de cycloonstofzuiger.

- 44 *Opmerking: open de linkerkant van het stofreservoir alleen wanneer er vezels of stof vast komen te zitten.*

De filters onderhouden

Motorfilter (ref.nr. EF95):

De motorfilter moet worden vervangen wanneer deze zichtbaar is vervuild. Gebruik de stofzuiger nooit zonder filters.

- 45 U verwijdert de motorfilter door de voorklep te openen, eerst het stofreservoir te verwijderen en vervolgens de motorfilter.

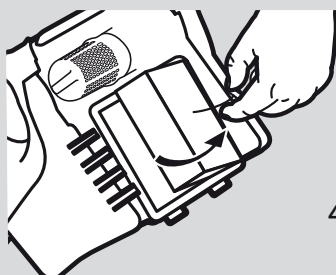

46

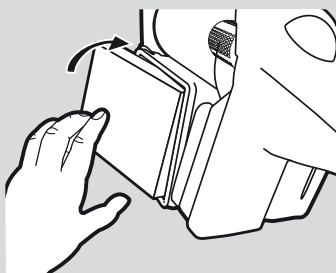

48

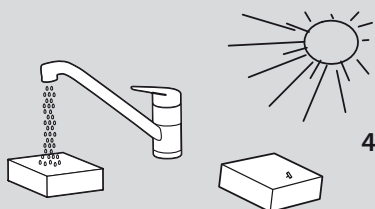

47

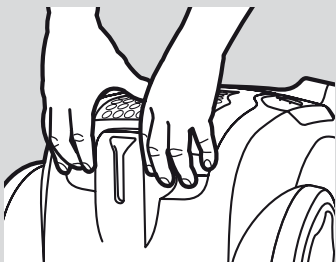

49

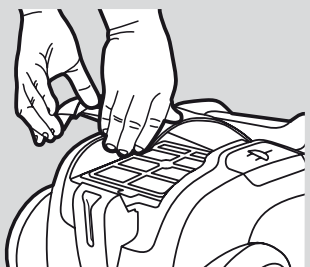

50

Français

Filter du bac à poussière (Réf. EF95) :

Nettoyer le filtre du bac à poussière toutes les cinq fois que le réceptacle à poussière est vidé, ou lorsque il est visiblement sale.

- 46 Retirer le filtre du bac à poussière en tirant sur le petit ergot.
- 47 Rincer le filtre à l'eau tiède, puis le laisser sécher complètement (6 à 12 heures).
- 48 Remettre le filtre propre en place. Remettre le bac à poussière en place et fermer le couvercle.

Si besoin, le filtre peut être remplacé.

Nettoyage/remplacement du filtre de sortie d'air :

Remplacer (ou laver s'il est lavable) le filtre de sortie d'air une fois par an.

Il existe deux types de filtres de sortie d'air :

- Microfiltre (Réf. EF17 - ce type de filtre ne peut pas être lavé et doit être remplacé par un filtre neuf.)
- Hepa H12 lavable (Réf. EFH 12W)

- 49 Pour remplacer le filtre de sortie d'air, ouvrir le couvercle du filtre en tirant le bord arrière vers le haut. Remplacer le filtre.
- 50 Fermer le couvercle en insérant les crochets avant dans leurs rails. Pousser le couvercle vers l'avant et le presser au centre jusqu'à ce que les deux côtés se clipsent.

Nettoyage du filtre HEPA H12 lavable*

Si le filtre de sortie d'air est un HEPA H12 lavable*, le nettoyer une fois par an. Si le filtre est endommagé, le remplacer par un neuf.

- 47 Pour nettoyer le filtre HEPA H12 lavable*, rincer l'intérieur (côté sale) au robinet, à l'eau tiède. Tapoter le cadre du filtre pour éliminer l'eau superflue. Répéter l'opération quatre fois. Le laisser sécher complètement puis le replacer dans l'appareil, comme indiqué ci-dessus.

Remarque : Ne pas utiliser de produits de nettoyage et éviter de toucher la surface du filtre. Vérifier que le filtre est complètement sec avant de le remettre en place !

* Suivant les modèles.

Español

Limpieza/sustitución del filtro del depósito de polvo (Ref. nº EF95):

Limpie el filtro del depósito del polvo cada quinto vaciado del depósito o cuando se observe que el filtro está sucio.

- 46 Saque el filtro del depósito tirando de la pestaña pequeña.
- 47 Lave el filtro con agua templada y deje que se seque bien (de 6 a 12 horas).
- 48 Vuelva a colocar el filtro limpio. Guarde otra vez el depósito del polvo y cierre la tapa.

Si es preciso, se puede sustituir el filtro.

Sustitución/limpieza del filtro de salida de aire:

Cambie, o lave, el filtro de salida de aire todos los años.

Existen dos tipos de filtro de salida de aire:

- Microfiltro (Ref. nº EF17 este tipo de filtro no puede lavarse y debe sustituirse por uno nuevo.)
- HEPA H12 lavable (Ref. nº EFH 12W)

- 49 Para sustituir el filtro de salida de aire, abra la tapa del filtro tirando del borde posterior hacia arriba. Sustituya el filtro.
- 50 Para cerrar la tapa, inserte los ganchos delanteros en los carriles. Empuje la tapa hacia delante y presione hacia abajo la parte central hasta que ambas partes encajen en su posición.

Limpieza del filtro HEPA H12 lavable*

Si tiene un filtro HEPA H12 lavable*, lávelo una vez al año. Si el filtro está dañado, sustitúyalo por uno nuevo.

- 47 Para limpiar el filtro HEPA H12 lavable*, enjuague la parte interior (parte sucia) del filtro con agua templada del grifo. Golpee ligeramente el marco del filtro para eliminar el agua. Repita el proceso cuatro veces. Deje secar bien y vuelva a colocarlo en el aspirador como en el procedimiento anterior.

Nota: No utilice ningún producto de limpieza y evite tocar la superficie del filtro. ¡Deje que el filtro se seque completamente antes de volver a instalarlo!

* Sólo algunos modelos.



Italiano

Pulizia/Sostituzione filtro del contenitore per la polvere (codice EF95):

Pulire il filtro del contenitore per la polvere ogni 5 operazioni di svuotamento o quando è visibilmente sporco.

- 46 Per rimuovere il filtro dal contenitore per la polvere, tirare la piccola linguetta.
- 47 Sciacquare il filtro con acqua tiepida e lasciarlo asciugare (6-12 ore).
- 48 Reinserire il filtro pulito. Riposizionare il contenitore per la polvere e chiudere il coperchio.

Se necessario, è possibile sostituire il filtro.

Pulizia/sostituzione del filtro di scarico:

Sostituire (o lavare) il filtro di scarico ogni anno.

Esistono due tipi di filtri di scarico:

- Microfiltro (Codice EF17): *questo tipo di filtro non è lavabile e deve essere sostituito con un filtro nuovo.*
- HEPA H12 lavabile (codice EFH 12W)

- 49 Per sostituire il filtro di scarico, aprirne il coperchio tirando il bordo posteriore verso l'alto. Sostituire il filtro.
- 50 Per chiudere il coperchio, inserire i ganci anteriori nelle guide. Tirare il coperchio in avanti e premerlo nella parte centrale fino a quando entrambi i lati non scattano in posizione.

Pulizia del filtro lavabile HEPA H12*

Se si dispone di un filtro di scarico lavabile HEPA H12*, lavarlo una volta all'anno. Se il filtro è danneggiato, sostituirlo con uno nuovo.

- 47 Per pulire il filtro lavabile HEPA H12*, sciacquare la parte interna (lato sporco) con acqua tiepida di rubinetto. Battere delicatamente sul telaio del filtro per rimuovere l'acqua. Ripetere l'operazione quattro volte. Lasciare asciugare, quindi reinserirlo nell'aspirapolvere come descritto sopra.

Nota: non utilizzare detergenti ed evitare di toccare la superficie del filtro. Lasciare asciugare completamente il filtro prima di riposizionarlo.

** Solo per alcuni modelli.*

Português

Filtro do depósito do pó (ref. nº. EF95):

Limpe o filtro do depósito do pó em cada 5 esvaziamentos de lixo do depósito ou quando o filtro estiver visivelmente sujo.

- 46 Remova o filtro do depósito do pó puxando a pequena aba.
- 47 Lave o filtro em água tédida corrente e deixe-o secar completamente (6 a 12 horas), antes de o introduzir novamente no aspirador.
- 48 Volte a inserir o filtro limpo. Insira o depósito do pó e feche a tampa.

Se necessário, o filtro pode ser substituído.

Limpar/substituir o filtro de exaustão de saída de ar:

Substitua (ou lave) o filtro de exaustão anualmente.

Existem dois tipos de filtros de exaustão:

- Microfiltro (ref. nº. EF17 *este tipo de filtro não pode ser lavado e deve ser substituído por um filtro novo.*)
- Filtro HEPA H12 lavável e reutilizável (ref. nº. EFH 12W)

- 49 Para substituir o filtro de exaustão, abra a tampa do filtro puxando a extremidade posterior para trás. Substitua o filtro.
- 50 Feche a tampa inserindo os ganchos frontais nas calhas. Empurre a tampa para a frente insira e pressione-a ao meio até ambos os lados encaixarem.

Limpeza do filtro HEPA H12 lavável*

Caso tenha o filtro de exaustão de saída de ar HEPA H12 lavável*, este deve ser lavado pelo menos uma vez por ano. Se o filtro estiver danificado, substitua-o por um filtro novo.

- 47 Para limpar o filtro de exaustão de saída de ar HEPA H12 lavável*, lave o lado sujo do filtro em água tédida corrente. Bata suavemente na estrutura do filtro para remover o excesso de água. Repita o processo quatro vezes. Deixe o filtro secar completamente ao ar e volte a inseri-lo no aspirador, como em cima.

Nota: Não utilize agentes de limpeza e evite tocar na superfície do filtro com os dedos ou escovas. Deixe o filtro secar completamente antes de o colocar novamente! Evitar o sol directo e situações de secagem extrema (aquecedores, secadores, etc.).

** Apenas em alguns modelos.*

Nederlands

Filter voor het stofreservoir (ref.nr. EF95):

Reinig de filter van het stofreservoir bij elke vijfde leging van het stofreservoir of wanneer de filter zichtbaar is vervuild.

- 46 Verwijder de filter van het stofreservoir door aan het lipje te trekken.
- 47 Spoel de filter schoon met lauw water en laat deze goed drogen (6 tot 12 uur).
- 48 Plaats de reinigingsfilter terug. Vervang het stofreservoir en sluit de klep.

Indien nodig kan de filter worden vervangen.

De uitlaatfilter reinigen/vervangen:

Vervang (of reinig) de uitlaatfilter elk jaar.

Er zijn twee soorten uitlaatfilters:

- Microfilter (ref.nr. EF17 *dit type filter kan niet worden gereinigd en moet worden vervangen door een nieuwe.*)
- Uitwasbare HEPA H12-filter (ref.nr. EFH 12W)

- 49 Als u de uitlaatfilter wilt vervangen, opent u het deksel van de uitlaatfilter door de achterrand omhoog te trekken. Vervang de filter.
- 50 Schuif de haken aan de voorkant van het deksel in de geleiderails om het deksel te sluiten. Duw het deksel naar achteren en druk op het midden totdat beide zijden vastklikken.

Uitwasbare HEPA H12-filter* reinigen

Indien u beschikt over een uitwasbare HEPA H12-filter*, dient u deze eenmaal per jaar te reinigen. Als de filter is beschadigd, moet deze worden vervangen.

- 47 Spoel de binnenkant (vuile kant) af onder lauw stromend water om de uitwasbare HEPA H12-filter reinigen. Klop op het filterframe om het water te verwijderen. Herhaal het proces vier keer. Laat de filter goed drogen en plaats deze terug in de stofzuiger zoals hierboven is aangegeven.

Opmerking: gebruik geen schoonmaakmiddelen en raak het filteroppervlak niet aan. Laat de filter volledig drogen voordat u deze terugplaatst!

** Alleen bepaalde modellen.*





Français

Nettoyage du flexible et du suceur

La puissance d'aspiration diminue en cas d'obstruction au niveau du suceur, du tube, du flexible ou des filtres et lorsque que le bac à poussière est plein. Si l'un de ces cas se présente, débrancher l'aspirateur du secteur et le laisser refroidir pendant 20 à 30 minutes. Retirer le ou les éléments responsables de l'obstruction et/ou remplacer les filtres, vider le bac à poussière, puis remettre l'aspirateur en marche.

Tube et flexible

- 51 Utiliser un chiffon pour nettoyer le tube et le flexible.
- 52 Il est possible de démonter la poignée du flexible pour nettoyage si nécessaire.
- 53 Il est également possible d'éliminer ce qui obstrue le flexible en appuyant sur ce dernier. Cependant, il faut faire attention en cas d'obstruction par du verre ou des aiguilles qui seraient coincés dans le flexible.

Remarque : La garantie ne couvre pas les dommages portés aux accessoires.

Nettoyer le suceur pour sols

- 54 S'assurer de nettoyer régulièrement le combiné suceur pour sols. Appuyer sur chaque moyeu et retirer les roues*. Retirer les moutons, boules de poils ou autres éléments. Retirer le coude du suceur pour accéder aux éléments de plus grande taille.

Nettoyer la turbobrosse*

- 55 Retirer la turbobrosse du tube d'aspiration, puis retirer les fils, etc., en les coupant avec des ciseaux. Utiliser la poignée du flexible pour nettoyer la brosse.
- 56 Si la turbobrosse ne fonctionne plus, ouvrir le couvercle de nettoyage et retirer les objets qui empêchent la turbine de tourner librement.
- 57 Retirer la turbobrosse du tube d'aspiration, puis retirer les fils, etc., en les coupant avec des ciseaux. Utiliser la poignée du flexible pour nettoyer la brosse.

* Suivant les modèles.

Español

Limpieza del tubo flexible y la boquilla

El aspirador perderá poder de succión si el cepillo, el tubo, el tubo elástico o los filtros se atascan o cuando el depósito de polvo esté lleno. En esos casos, desenchufe el aspirador y espere entre 20 y 30 minutos hasta que se enfríe. Limpie lo que haya producido la obstrucción o sustituya los filtros, vacíe el depósito de polvo y reinicie.

Tubos y tubos flexibles

- 51 Utilice una varilla limpiadora o algo similar para desatascar los tubos y el tubo flexible.
- 52 La empuñadura puede desmontarse del tubo flexible si es necesario limpiarlo.
- 53 También sería posible eliminar lo que haya producido la obstrucción en el tubo flexible apretándolo. No obstante, tenga mucha precaución si la obstrucción está producida por trozos de vidrio o agujas atascadas en el interior del tubo flexible.

Nota: La garantía no cubre los daños ocasionados al limpiar el tubo flexible.

Limpieza de cepillos para suelos

- 54 Asegúrese de limpiar a menudo el cepillo combinado para suelos. Quite las bolas de pelusa, pelos u otros objetos que se hayan enredado. Se puede acceder a objetos mayores quitando el tubo de conexión del cepillo.

Limpieza del cepillo turbo*

- 55 Desconecte el cepillo tubo del aspirador y retire los hilos enganchados, etc., cortándolos con tijeras. Utilice la empuñadura del tubo flexible para limpiar el cepillo.
- 56 En caso de que el cepillo turbo deje de funcionar, abra la tapa de limpieza y retire cualquier objeto que obstaculice que la turbina gire libremente.
- 57 Desconecte el cepillo tubo del aspirador y retire los hilos enganchados, etc., cortándolos con tijeras. Utilice la empuñadura del tubo flexible para limpiar el cepillo.

* Sólo algunos modelos.

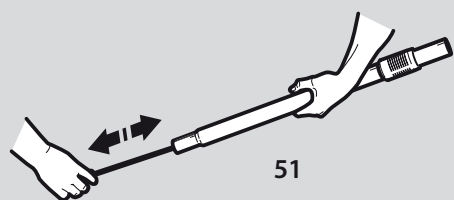

51

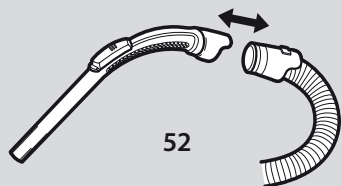

52

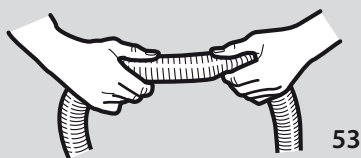

53

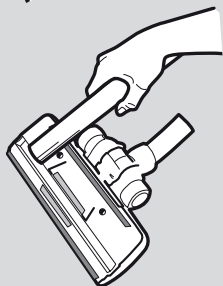

54

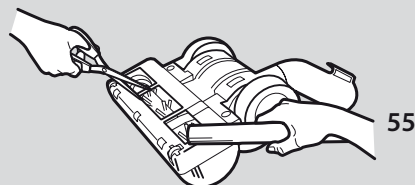

55

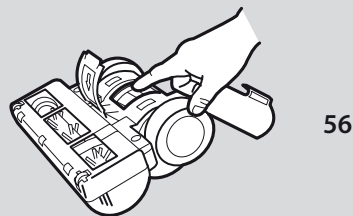

56

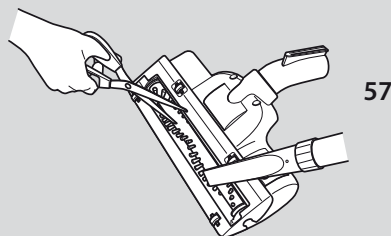

57



Italiano

Pulizia del flessibile e della bocchetta

L'aspirapolvere perde la sua capacità di aspirazione se la bocchetta, il tubo, il flessibile o i filtri si ostruiscono e quando il contenitore per la polvere è pieno. In questi casi, staccare la spina dalla presa di corrente e lasciar raffreddare l'aspirapolvere per 20-30 minuti. Rimuovere l'ostruzione e/o sostituire i filtri, svuotare il contenitore per la polvere e riaccendere.

Tubi e flessibili

- 51 Per pulire i tubi e i flessibili, utilizzare un panno o simili.
- 52 L'impugnatura può essere smontata dal flessibile per la pulizia.
- 53 Potrebbe anche essere possibile rimuovere l'ostruzione del flessibile comprimendolo. Tuttavia, prestare attenzione nel caso in cui l'ostruzione sia stata causata da frammenti di vetro o aghi all'interno del flessibile.

Nota: La garanzia non copre alcun danno al tubo causato dalle operazioni di pulizia.

Pulizia della spazzola per pavimenti

- 54 Pulire frequentemente la spazzola combinata. Rimuovere polvere, capelli o altri oggetti impigliati. È possibile rimuovere oggetti più grandi staccando il tubo di collegamento dalla bocchetta.

Pulizia della Turbospazzola*

- 55 Scollegare la bocchetta dal tubo dell'aspirapolvere e rimuovere le fibre attorcigliate, ecc. tagliandole con le forbici. Utilizzare l'impugnatura del flessibile per pulire la bocchetta.
- 56 Se la bocchetta Turbo smette di funzionare, aprire il coperchio per la pulizia e rimuovere eventuali oggetti che impediscono alla turbina di ruotare liberamente.
- 57 Scollegare la bocchetta dal tubo dell'aspirapolvere e rimuovere le fibre attorcigliate, ecc. tagliandole con le forbici. Utilizzare l'impugnatura del flessibile per pulire la bocchetta.

* Solo per alcuni modelli.

Português

Limpeza da mangueira e do bocal

O aspirador perde sucção se o bocal, tubo, mangueira ou filtros ficarem bloqueados e quando o compartimento do pó está cheio. Nestes casos, desligue-o da corrente e deixe-o arrefecer durante 20 a 30 minutos. Limpe a obstrução e/ou substitua os filtros, esvazie o compartimento do pó e torne a ligá-lo

Tubos e mangueiras

- 51 Utilize uma fita de limpeza ou similar para limpar os tubos e mangueira. Não utilizar objectos pontiagudos.
- 52 A pega da mangueira pode ser desmontada da mangueira se for necessária limpeza.
- 53 Também é possível remover a obstrução na mangueira espremendo-a. No entanto, tenha cuidado no caso de a obstrução ser causada por vidros ou agulhas presas no interior da mangueira.

Nota: A garantia não cobre qualquer dano da mangueira provocado pela sua limpeza.

Limpeza da escova de chão com dupla função

- 54 Certifique-se de que limpa a escova de chão com frequência. Prima os eixos das rodas e retire as rodas. Retire bolas de pó, cabelos ou outros objectos que possam estar presos. Pode ter acesso aos objectos maiores se remover o tubo de ligação da escova.

Limpeza da escova turbo*

- 55 Desligue a escova do tubo do aspirador e remova fios enrolados, etc. cortando-os com uma tesoura. Utilize a pega da mangueira para limpar o bocal.
- 56 No caso da escova turbo deixar de funcionar, abra a tampa de limpeza e remova quaisquer objectos que possam estar a obstruir a turbina e a impedir-la de girar livremente.
- 57 Desligue a escova do tubo do aspirador e remova fios enrolados, etc. cortando-os com uma tesoura. Utilize a pega da mangueira para limpar o bocal.

* Apenas em alguns modelos.

Nederlands

De slang en het mondstuk reinigen

De stofzuiger verliest zijn zuigkracht als het mondstuk, de zuigbuis, de slang of de filters verstopt raken en als het stofreservoir vol is. Trek in dergelijke gevallen de stekker uit het stopcontact en laat de stofzuiger 20 à 30 minuten afkoelen. Maak het stofreservoir leeg, verwijder het materiaal dat de verstopping veroorzaakt en/of vervang vuile filters. Zet vervolgens de stofzuiger weer aan.

Buizen en slangen

- 51 Gebruik een schoonmaakstrip of een soortgelijk materiaal voor het reinigen van de buizen en de slang.
- 52 Als u de slanggreep wilt reinigen, moet u deze loskoppelen van de slang.
- 53 Het is ook mogelijk om de verstopping uit de slang te verwijderen door in de slang te knijpen. Wees echter voorzichtig als de kans bestaat dat de verstopping wordt veroorzaakt door glas of naalden in de slang.

Opmerking: de garantie is niet van toepassing indien schade aan de slang is ontstaan a.g.v. reinigen.

Reinigen van het mondstuk voor harde vloeren

- 54 Reinig het combinatiemondstuk regelmatig. Druk op de wielnaven en verwijder de wieltjes. Verwijder stofklompen, haar en andere in elkaar verstrikte voorwerpen. U kunt grotere voorwerpen verwijderen door de verbindingbuis los te koppelen van het mondstuk.

Reinigen van het turbomondstuk*

- 55 Maak het mondstuk los van de buis en verwijder alle verwarde draadjes, enz., door deze met een schaar weg te knippen. Gebruik de slanggreep om het mondstuk te reinigen.
- 56 Als het turbomondstuk niet meer werkt, opent u de reinigingsklep en verwijdert u eventuele voorwerpen die de turbine verhinderen vrijelijk te draaien.
- 57 Maak het mondstuk los van de buis en verwijder alle verwarde draadjes, enz., door deze met een schaar weg te knippen. Gebruik de slanggreep om het mondstuk te reinigen.

* Alleen bepaalde modellen.

Français

Gestion des pannes

L'aspirateur ne se met pas en marche

- Vérifiez que le câble est branché au secteur.
- Vérifiez que la prise et le câble ne sont pas endommagés.
- Vérifiez qu'aucun fusible n'a sauté.

La puissance d'aspiration est médiocre

- Vérifier si le bac à poussière est plein. Si c'est le cas, le vider.
- Vérifier que le suceur, le tube et/ou le flexible ne sont pas obstrués.

L'aspirateur s'arrête

- Surchauffe potentielle de l'appareil : débranchez-le du secteur ; vérifiez si le suceur, le tube ou le flexible sont obstrués. Laissez l'appareil refroidir pendant 30 minutes avant de le brancher à nouveau.
- Si l'appareil ne fonctionne toujours pas, contactez un Centre Service Agréé Electrolux.

De l'eau ou des liquides ont été aspirés :

Le moteur doit être remplacé par un Centre Service Agréé Electrolux.

Les dommages portés au moteur par l'aspiration de liquides ne sont pas couverts par la garantie.

Pour tout autre problème, contactez un Centre Service Agréé Electrolux.

Informations consommateur et politique de développement durable

Electrolux décline toute responsabilité pour les dommages résultant d'une utilisation incorrecte de l'appareil ou en cas de modification de l'appareil.

Pour plus d'informations sur la garantie et les points de contact consommateur, voir le livret de garantie inclus dans l'emballage.

Pour nous transmettre vos commentaires sur l'aspirateur ou sur les instructions d'utilisation, envoyez un e-mail à l'adresse floorcare@electrolux.com

Appareil en fin de vie

Ce produit a été conçu dans un souci de respect de l'environnement. Tous les éléments en plastique sont marqués à des fins de recyclage. Pour plus de détails, visiter notre site Web : www.electrolux.com

Les emballages sélectionnés sont sans danger pour l'environnement et recyclables.

Español

Resolución de problemas

El aspirador no se pone en funcionamiento.

- Compruebe que el cable de alimentación está enchufado a la toma de corriente.
- Asegúrese de que el enchufe y el cable no están dañados.
- Compruebe si se ha fundido algún fusible.
- Compruebe si responde la luz del indicador de la pila (solo en algunos modelos).

El aspirador pierde poder de succión

- Compruebe si está lleno el depósito de polvo. Si lo está, vacíelo.
- Compruebe que no hay nada que obstruya el cepillo, el tubo, el tubo flexible o los filtros.

El aspirador deja de funcionar

- Tal vez el aspirador se haya sobrecalentado: desconéctelo de la red eléctrica; compruebe si el cepillo, el tubo o el tubo flexible están obstruidos. Deje que el aspirador se enfríe durante 30 minutos antes de volver a enchufarlo.
- Si el aspirador sigue sin funcionar, póngase en contacto con un centro técnico autorizado de Electrolux.

Ha entrado agua en el aspirador.

En este caso es necesario cambiar el motor en un centro técnico autorizado de Electrolux.

Los daños en el motor causados por la entrada de agua, no están cubiertos por la garantía.

Si surgen más problemas, póngase en contacto con un centro técnico autorizado de Electrolux.

Información al consumidor y política de sostenibilidad

Electrolux no se hace responsable de ningún daño que pudiera derivarse del uso incorrecto del aparato o de haber realizado manipulaciones en él.

Para obtener más detalles de la garantía y los contactos de los consumidores, consulte el folleto de garantía que viene dentro de la caja.

Si desea realizar algún comentario sobre el aspirador o sobre el manual de instrucciones, por favor, envíenos un mensaje electrónico a floorcare@electrolux.com

Política de sostenibilidad

Este producto ha sido diseñado para respetar el medio ambiente. Todos los componentes de plástico llevan el distintivo de reciclaje. Consulte los detalles en nuestra página web: www.electrolux.com

Se ha elegido un material de embalaje que sea respetuoso con el medio ambiente y se pueda reciclar.

Italiano

Ricerca ed eliminazione dei guasti

L'aspirapolvere non si accende

- Controllare che il cavo sia collegato alla presa di corrente elettrica.
- Controllare che la spina e il cavo non siano danneggiati.
- Controllare che non vi sia un fusibile bruciato.

L'aspirazione è insufficiente

- Controllare se il contenitore per la polvere è pieno. In questo caso, svuotarlo.
- Verificare che la bocchetta, il tubo, il flessibile o i filtri non siano ostruiti.

L'aspirapolvere si spegne

- Possibile surriscaldamento dell'aspirapolvere: scollegarlo dalla rete elettrica e controllare che la bocchetta, il tubo telescopico o il flessibile non siano ostruiti. Lasciare raffreddare l'aspirapolvere per 30 minuti prima di collegarlo e accenderlo di nuovo.
- Se l'aspirapolvere continua a non funzionare, contattare un centro di assistenza Electrolux autorizzato.

Infiltrazione d'acqua nell'aspirapolvere

È necessario far sostituire il motore presso un centro di assistenza autorizzato Electrolux.

I danni al motore causati dall'infiltrazione d'acqua non sono coperti dalla garanzia.

Per altri problemi contattare un centro di assistenza Electrolux autorizzato.

Informazioni per l'utente e politica di sostenibilità

Electrolux declina ogni responsabilità per tutti i danni derivanti da un uso improprio o in caso di manomissione dell'apparecchio.

Per ulteriori informazioni sui contatti in merito a garanzia e servizio clienti, consultare l'opuscolo relativo alla garanzia accluso nella confezione.

Per commenti relativi all'aspirapolvere o al manuale d'uso, inviare una e-mail all'indirizzo floorcare@electrolux.com.

Politica della sostenibilità

Questo prodotto è progettato nel rispetto dell'ambiente. Tutte le parti in plastica sono riciclabili. Per ulteriori dettagli, consultare il sito Web: www.electrolux.com.

Il materiale di imballaggio è ecologico e riciclabile.

Português

Resolução de problemas

O aspirador não arranca

- Verifique se o cabo está ligado à corrente.
- Verifique se a ficha e o cabo não estão danificados.
- Verifique se há algum fusível queimado.
- Verifique se a luz indicadora das pilhas responde (apenas determinados modelos).

O aspirador perde sucção

- Verifique se o compartimento de pó está cheio. Se estiver, esvazie-o.
- Verifique se o bocal, o tubo, a mangueira ou os filtros não estão bloqueados.

O aspirador pára

- O aspirador poderá ter sobreaquecido: desligue-o da corrente; verifique se a escova, o tubo ou a mangueira estão bloqueados. Deixe o aspirador arrefecer durante 30 minutos antes de voltar a ligá-lo.
- Se o aspirador continuar a não funcionar, contacte um centro de assistência Electrolux autorizado.

Entrou água no aspirador

Será necessário proceder à substituição do motor num centro de assistência Electrolux autorizado.

Os danos causados no motor pela entrada de água não estão cobertos pela garantia.

No caso de detectar outros problemas, contacte um centro de assistência Electrolux autorizado.

Informação ao consumidor e política de sustentabilidade

A Electrolux recusa qualquer responsabilidade por todos os danos decorrentes de um uso impróprio do aparelho ou de modificações ilícitas efetuadas ao mesmo.

Para obter informações mais detalhadas sobre a garantia e contactos de consumidores, consulte o Folheto da Garantia incluído na embalagem

Se tiver comentários a fazer sobre o aspirador ou sobre o manual de Instruções de Funcionamento, envie-nos uma mensagem de correio electrónico para floorcare@electrolux.com

Política de sustentabilidade

Este produto foi concebido a pensar no ambiente. Todas as peças de plástico estão marcadas para fins de reciclagem. Para obter informações detalhadas, consulte o nosso Web site: www.electrolux.com

Os materiais de embalagem foram escolhidos por respeitarem o ambiente e podem ser reciclados.

Nederlands

Problemen oplossen

Stofzuiger doet het niet

- Controleer of de stekker in het stopcontact zit.
- Controleer of de stekker en het snoer niet zijn beschadigd.
- Controleer of de zekeringen niet zijn doorgebrand.
- Controleer of het indicatielampje van de batterij reageert (alleen bepaalde modellen).

De stofzuiger verliest zuigkracht

- Controleer of het stofreservoir vol is. Als dit het geval is, leeg u dit.
- Controleer of het mondstuk, de zuigbuis, de slang of de filters niet verstopt zijn.

De stofzuiger houdt ermee op

- Mogelijk is de stofzuiger oververhit. Haal de stekker uit het stopcontact en controleer of het mondstuk, de buis of de slang verstopt zijn. Laat de stofzuiger een half uur afkoelen voordat u deze weer inschakelt.
- Als het apparaat nog steeds niet werkt, raadpleegt u een erkend Electrolux Service Centre.

Er is water in de stofzuiger gekomen

De motor moet door een erkend Electrolux Service Centre worden vervangen.

Schade aan de motor veroorzaakt door binnendringend water valt niet onder de garantie.

Voor alle verdere problemen raadpleegt u een erkend Electrolux Service Centre.

Klantinformatie en milieubeleid

Electrolux wijst alle aansprakelijkheid van de hand voor schade die ontstaat als gevolg van onjuist gebruik van het apparaat of onbevoegde aanpassingen van het apparaat.

Zie het bijgesloten garantieboekje voor meer informatie over de garantie en contactpersonen voor klanten. Als u opmerkingen hebt over de stofzuiger of over de gebruiksaanwijzing, kunt u een e-mail sturen naar floorcare@electrolux.com

Milieubeleid

Het ontwerp van dit product is zeer milieuvriendelijk. Alle kunststof onderdelen kunnen worden hergebruikt. Ga voor meer informatie naar onze website: www.electrolux.com

Het verpakkingsmateriaal is geselecteerd op milieuvriendelijkheid en kan worden gerecycled.

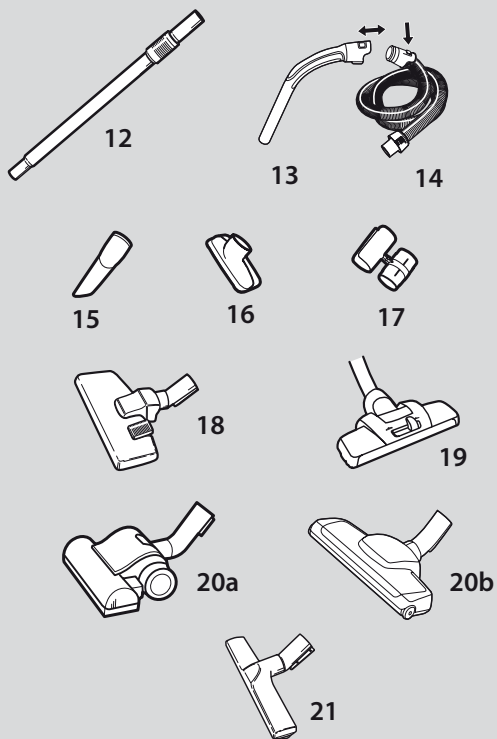
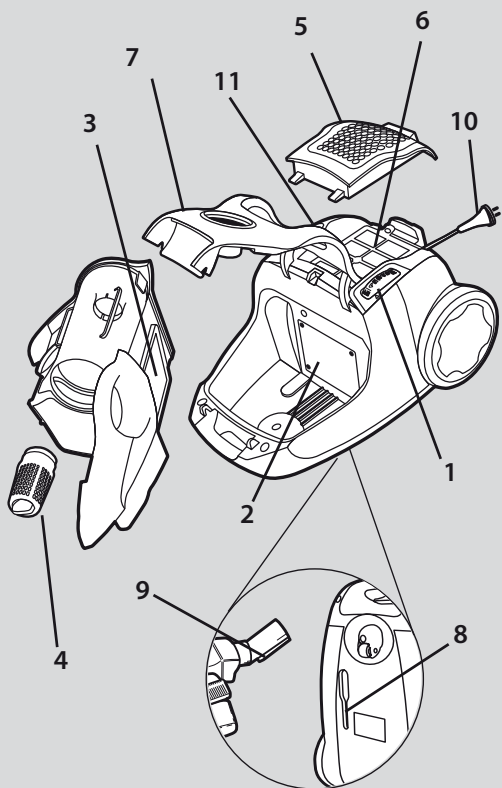

Lietuviškai

Jūsų „SuperCyclone“ aprašymas

1. Galios valdiklis
2. Variklio filtras
3. Dulkių rinktuvo filtras
4. Cilindro filtras
5. Išmetimo filtro dangtelis
6. Išmetimo filtras
7. Priekinis dangtis
8. Pastatymo anga
9. Pastatymo auselė
10. Maitinimo laidas
11. Laido suvyniojimo pedalas
12. Teleskopinis vamzdis
13. Žarnos rankena
14. Žarna
15. Antgalis plyšiams valyti
16. Apmušalų antgalis
17. Priedų laikiklis
18. Sudėtinis antgalis grindims valyti*
19. Antgalis su dujų magnetu*
- 20a/b. Turboantgalis*
21. Antgalis „Parketto“*

* Tinka tik kai kuriems modeliams.

Turinys

Saugos patarimas.....	56
Prieš pradėdami naudotis.....	58
Kaip pasiekti geriausių rezultatų.....	60
Dulkių rinktuvo ištuštinimas ir valymas.....	62
Filtrų priežiūra.....	62
Žarnos ir antgalio valymas.....	66
Trikčių šalinimas.....	68
Informacija vartotojams ir suderinamumas su aplinkos apsauga.....	68

Polski

Opis odkurzacza SuperCyclone

1. Regulator mocy
2. Filtr silnika
3. Filtr pojemnika na kurz
4. Filtr stożkowy
5. Pokrywa filtra wylotowego
6. Filtr wylotowy
7. Przednia pokrywa
8. Gniazdo postojowe
9. Uchwyt postojowy
10. Przewód zasilający
11. Pedał zwijacza przewodu
12. Rura rozsuwana
13. Uchwyt węża
14. Wąż
15. Ssawka do odkurzania szczelin
16. Ssawka do tapicerki
17. Uchwyt akcesoriów
18. Ssawko-szczotka do podłogi*
19. Ssawka z „magnesem” kurzu*
- 20a/b. Ssawka Turbo*
21. Ssawka Parketto*

* Tylko niektóre modele.

Spis treści

Bezpieczeństwo.....	56
Przed uruchomieniem odkurzacza.....	58
Uzyskiwanie najlepszych rezultatów.....	60
Opróżnianie i czyszczenie pojemnika na kurz.....	62
Obsługa filtrów.....	62
Czyszczenie węża i ssawek.....	66
Rozwiązywanie problemów.....	68
Informacje dla klienta i zasady ekologiczne.....	68

Magyar

A SuperCyclone porszívó leírása:

1. Bekapcsoló gomb
2. Motorszűrő
3. Portartály szűrője
4. Tölcséres szűrő
5. Kímeneti szűrő fedele
6. Kímeneti szűrő
7. Elülső burkolat
8. Parkoló nyílás
9. Parkoló fül
10. Hálózati tápkábel
11. Kábel-visszahúzó gomb
12. Teleszkópos cső
13. Gégecső-fogantyú
14. Gégecső
15. Rés-szívófej
16. Kárpit-szívófej
17. Tartozék tartó
18. Kombi padlószívófej*
19. Dust Magnet szívófej*
- 20a/b. Turbó szívófej*
21. Parketta-szívófej*

* Csak egyes típusokon

Slovenščina

Opis sesalnika SuperCyclone

1. Nadzor moči sesanja
2. Filter motorja
3. Filter zbiralnika za prah
4. Filter cevi
5. Pokrov izhodnega filtra
6. Izhodni filter
7. Sprednji pokrov
8. Reža za shranjevanje nastavkov
9. Sponka za shranjevanje nastavkov
10. Napajalni kabel
11. Pedal navijalnika kabla
12. Teleskopska cev
13. Ročaj upogljive cevi
14. Upogljiva cev
15. Nastavek za reže
16. Nastavek za oblazinjene predmete
17. Nosilec za nastavke
18. Kombinirani nastavek za tla*
19. Magnetni nastavek za prah*
- 20a/b. Turbo krtača*
21. Krtača za parket*

* Le določeni modeli.

Slovensky

Popis vysávača SuperCyclone

1. Ovládač výkonu
2. Filter motora
3. Filter nádoby na prach
4. Kuželový filter
5. Kryt výfukového filtra
6. Výfukový filter
7. Predný kryt
8. Parkovací otvor
9. Príchytká na parkovanie
10. Kábel napájania
11. Pedál navíjača kábla
12. Teleskopická trubica
13. Rukoväť hadice
14. Hadica
15. Štrbinový nástavec
16. Nástavec na čalúnenie
17. Držiak na doplnky
18. Kombinovaný podlahový nástavec*
19. Nástavec Dust Magnet*
- 20a/b. Turbonástavec*
21. Nástavec systému Parketto*

* Len niektoré modely.

Tartalomjegyzék:

Biztonsági előírások	57
Üzembe helyezés előtt	59
Optimális eredmények elérése	61
A portartály kiürítése és tisztítása	63
A szűrők karbantartása	63
A gégecső és a szívófej tisztítása	67
Hibaelhárítás	69
Vásárlói tájékoztató, fenntartási irányelvek	69

Kazalo vsebine

Varnostni nasveti	57
Pred uporabo	59
Doseganje najboljših rezultatov	61
Praznjenje in čiščenje zbiralnika za prah	63
Vzdrževanje filtrov	63
Čiščenje upogljive cevi in nastavka	67
Odpravljanje težav	69
Informacije za potrošnike in opis politike trajnostnega razvoja	69

Obsah

Bezpečnostné informácie	57
Pred spustením	59
Dosahovanie najlepších výsledkov	61
Vyprázdňovanie a čistenie nádoby na prach	63
Údržba filtrov	63
Čistenie hadice a nástavca	67
Odstraňovanie porúch	69
Informácie pre spotrebiteľa a politika udržateľného vývoja	69

Lietuviškai

Saugos reikalavimai ir įspėjimas

Šis prietaisas neskirtas naudoti asmenims (įskaitant vaikus), kurių fiziniai, jutimo arba protiniai gebėjimai susilpnėję arba kuriems trūksta patirties ar žinių, nebent jie būtų prižiūrimi arba jiems padėtų asmuo, atsakingas už jų saugumą.

Reikia užtikrinti, kad vaikai nežaistų su prietaisu.

Visada prieš valydami arba atlikdami prietaiso priežiūrą ištraukite kištuką iš el. lizdo.
Niekada nenaudokite siurblio be filtrų.

Įspėjimas

Šiame prietaise yra elektros jungčių:

- Niekada nesiurbkite jokių skysčių
- Prietaiso nemerkite į jokių skystį, kurį norite išvalyti
- Žarną reikia pastoviai tikrinti ir nenaudoti, jei ji pažeista.

Nesilaikant aukščiau išvardintų reikalavimų galima stipriai apgadinti variklį. Šių gedimų atveju garantija netaikoma.

Dulkių siurblio niekada nenaudokite

- Šalia degių dujų ar pan.
- Ant aštrių daiktų
- Karšto arba šalto šlako, rusenančių nuorūkų ir pan.
- Smulkių dulkių, pvz., tinko, betono, miltų.

Perspėjimai dėl maitinimo laido naudojimo

- Reguliariai tikrinkite, ar kištukas ir laidas nėra pažeisti. Niekada nenaudokite dulkių siurblio, jei jo laidas pažeistas.
- Jei laidas pažeistas, jį turi pakeisti įgalioto „Electrolux“ techninės priežiūros centro darbuotojai, kad būtų išvengta pavojaus. Dulkių siurblio laidų pažeidimams garantija netaikoma.
- Niekada netraukite ir nekelkite dulkių siurblio už laido.

Visą siurblio priežiūrą ir remontą turi atlikti tik įgaliotojo „Electrolux“ aptarnavimo centro darbuotojai. Dulkių siurblių laikykite sausoje vietoje.

Polski

Wymogi bezpieczeństwa i ostrzeżenia

Niniejsze urządzenie nie jest przeznaczone do użytku przez osoby (w tym dzieci) o ograniczonych zdolnościach fizycznych, sensorycznych czy umysłowych, a także nieposiadające wiedzy lub doświadczenia w użytkowaniu tego typu urządzeń, chyba, że będą one nadzorowane lub zostaną poinstruowane na temat korzystania z tego urządzenia przez osobę odpowiedzialną za ich bezpieczeństwo.

Dzieci należy pilnować, aby mieć pewność, że nie bawią się urządzeniem.

Zawsze odłączaj zasilanie przed czyszczeniem lub konserwacją odkurzacza.

Nigdy nie używaj odkurzacza bez filtrów.

Ostrzeżenie

To urządzenie zawiera połączenia elektryczne:

- Nie wciągaj do odkurzacza żadnych płynów
- Nie zanurzaj odkurzacza w żadnym płynie w celu umycia
- Waż należy regularnie sprawdzać, a w razie stwierdzenia uszkodzenia nie wolno go używać.

Opisane powyżej czynności mogą poważnie uszkodzić silnik. Uszkodzenie takie nie jest objęte gwarancją.

Nigdy nie używaj odkurzacza

- W pobliżu gazów łatwopalnych itp.
- do odkurzania przedmiotów z ostrymi krawędziami
- do odkurzania żarzących się lub zimnych popiołów, tłących się niedopałków itp.
- do odkurzania drobnego pyłu, np. gipsu, gruzu, cementu, mąki.

Wskazówki dotyczące bezpieczeństwa przewodu zasilającego

- Należy regularnie sprawdzać, czy wtyczka lub przewód zasilający nie są uszkodzone. Nigdy nie wolno używać odkurzacza, jeśli przewód zasilający jest uszkodzony.
- W razie uszkodzenia przewodu zasilającego jego wymianę należy powierzyć autoryzowanemu serwisowi firmy Electrolux lub osobie o odpowiednich kwalifikacjach, tak aby uniknąć niebezpieczeństwa. Uszkodzenie przewodu zasilającego odkurzacza nie jest objęte gwarancją.
- Nigdy nie wolno ciągnąć ani podnosić odkurzacza, trzymając go za przewód zasilający.

Serwisowanie i naprawy mogą być wykonywane wyłącznie przez personel autoryzowanego serwisu firmy Electrolux. Odkurzacze należy przechowywać w suchym pomieszczeniu.

Magyar

Biztonsági követelmények és figyelmeztetések

Korlátozott fizikai, mentális vagy érzékelési képességű személy (ideértve a gyermekeket is), továbbá a készülék használatában nem jártas személy a készüléket csak akkor működtetheti, ha a biztonságáért felelős személy útmutatással látta el vagy gondoskodik a felügyeletéről.

Gyermekek a készüléket csak felügyelet mellett működtethetik, és ügyelni kell arra, hogy ne használják játékként.

A készüléket tisztítás vagy karbantartás előtt mindig áramtalanítsa.

A porszívót soha ne használja a hozzá tartozó szűrők nélkül.

Vigyázat!

A készülék elektromos csatlakozásokat tartalmaz.

- Ne szívjon fel folyadékot a porszívóval.
- Ne tegye a porszívót folyadékba tisztítás céljából.
- A gégecsövet rendszeresen ellenőrizni kell, és sérülés esetén nem szabad használni.

A felsorolt esetekben a motor súlyosan károsodhat, és erre nem terjed ki a garancia.

Soha ne használja a porszívót

- Gyúlékony gázok stb. közelében,
- éles tárgyak felszívására,
- izzó vagy kialudt parázs, illetve égő cigarettavégek felszívására,
- finom por, például gipsz, cement vagy liszt felszívására.

A hálózati tápkábelrel kapcsolatos előírások

- Időnként ellenőrizze, hogy nem sérült-e meg a csatlakozó vagy a kábel. Ne használja a porszívót, ha a kábel sérült.
- Ha a kábel sérült, a veszély elkerülése érdekében csak hivatalos Electrolux márkaszervizben cserélhetik ki. A garancia nem vonatkozik a porszívó kábelének károsodására.
- Soha ne húzza és ne emelje fel a porszívót a kábelnél fogva.

A karbantartási és javítási munkák csak hivatalos Electrolux márkaszervizben végezhetők el. A porszívót száraz helyen tárolja.

Slovenščina

Varnostne zahteve in opozorila

Aparata ne smejo uporabljati osebe (npr. otroci) z zmanjšanimi fizičnimi, senzoričnimi ali mentalnimi sposobnostmi oz. s premalo izkušenj in znanja, razen če jim zanje odgovorna oseba pokaže, kako aparat varno uporabljati, in jih pri uporabi nadzoruje.

Otroke je treba nadzirati, da se ne bodo igrali z aparatom.

Pred čiščenjem ali vzdrževanjem aparata iztaknite napajalni kabel iz električne vtičnice.

Sesalnika ne uporabljajte brez filtrov.

Pozor

Aparat vsebuje električne priključke:

- Ne sesajte tekočin
- Pri čiščenju aparata ne potaplajte v vodo
- Redno preverjajte, ali je upogibljiva cev poškodovana in je v tem primeru ne uporabljajte

Navedeni vzroki lahko povzročijo resno okvaro motorja, ki je garancija ne krije.

Sesalnika ne uporabljajte:

- Blizu vnetljivih plinov ipd.
- za sesanje ostrih predmetov
- za sesanje vroče ali hladne žilindre, tlečih cigaretnih ogorkov itd.
- za sesanje finega prahu, npr. mavca, betona ali moke

Opozorila v zvezi z električnim napajalnim kablom

- Redno preverjajte, če je kábel poškodovan. Sesalnika nikoli ne uporabljajte, če je kábel poškodovan.
- Če je napajalni kábel poškodovan, ga sme zamenjati le Electroluxov serviser, sicer se izpostavljate nevarnosti. Poškodbe napajalnega kabla sesalnika garancija ne krije.
- Sesalnika nikoli ne vlecite ali dvigujte za kábel.

Vsa vzdrževalna dela in popravila mora opraviti pooblaščen Electroluxov servis. Sesalnik shranjujte na suhem mestu.

Slovensky

Bezpečnostné požiadavky a výstrahy

Tento prístroj by nemali používať osoby (vrátane detí) so zníženými fyzickými, zmyslovými alebo psychickými schopnosťami, prípadne osoby, ktoré nemajú dostatočné skúsenosti alebo vedomosti, iba ak boli o používaní prístroja poučené osobou zodpovednou za ich bezpečnosť.

Nikdy nedovoľte, aby sa deti s prístrojom hrali.

Pred čistením alebo údržbou prístroja vždy vytriahnite kábel zo zásuvky.

Nikdy nepoužívajte vysávač bez filtrov.

Varovanie!

Tento prístroj obsahuje elektronické spoje.

- Nikdy nevysávajte tekutiny.
- Prístroj nečistite ponáraním do žiadnej tekutiny.
- Hadica by sa mala pravidelne kontrolovať a nesmie sa používať, ak je poškodená.

Nedodržanie týchto pravidiel môže spôsobiť vážne poškodenie motora, na ktoré sa nevzťahuje záruka.

Vysávač nikdy nepoužívajte na vysávanie:

- V blízkosti horľavých plynov atď.,
- ostrých predmetov,
- horúcich alebo studených uhlíkov, horiacich cigaretových ohorkov a pod.,
- jemného prachu, napr. z omietky, betónu, múky.

Opatrenia týkajúce sa kábla napájania

- Pravidelne kontrolujte, či nie sú zástrčka alebo šnúra poškodené. Nikdy nepoužívajte vysávač, ak je šnúra poškodená.
- Ak je kábel napájania poškodený, môže ho vymeniť len technik autorizovaného servisného centra spoločnosti Electrolux, aby sa predišlo úrazu. Na poškodenie kábla vysávača sa nevzťahuje záruka.
- Vysávač nikdy netahajte ani nezdvíhajte za prívodnú šnúru.

Kompletný servis a opravy musí vykonávať autorizované servisné stredisko spoločnosti Electrolux. Vysávač skladujte na čistom a suchom mieste.

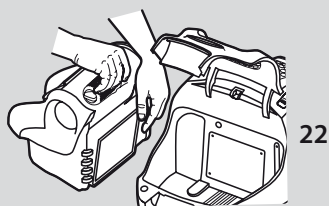

22



23



24

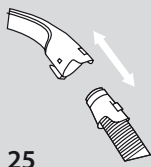

25

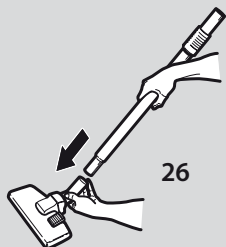

26

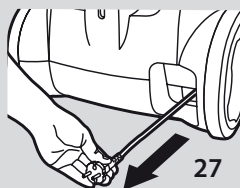

27

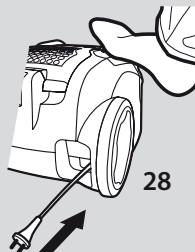

28

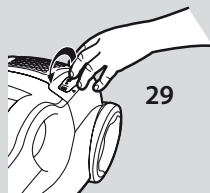

29

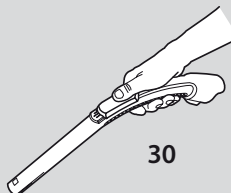

30

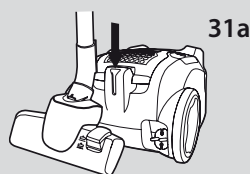

31a

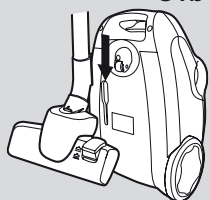

31b

Lietuviškai

Prieš pradėdami naudotis

- 22 Atidarykite priekinį prietaiso dangtelį ir įsitikinkite, ar variklio ir dulkių surinktuvo filtrai įdėti (žr. taip pat sk. „Filtrų valymas / keitimas“).
- 23 Atidarykite galinį prietaiso dangtį ir įsitikinkite, ar išmetimo filtras yra savo vietoje.
- 24 Įkiškite žarną taip, kad spragtelėtų fiksatoriai (nuspaudę fiksatorius žarną išimsite).
- 25 Įstatykite žarną į žarnos rankeną taip, kad spragtelėtų fiksatoriai (norėdami žarną nuimti, paspauskite fiksatorius).
- 26 Prie žarnos rankenos ir antgalio stumdami ir sukdami prijunkite teleskopinį vamzdį*. (Išardoma sukant ir traukiant.)
(Kai kuriuose modeliuose yra fiksavimo mygtukas, kurį reikia paspausti norint atjungti žarną nuo teleskopinio vamzdžio.)
- 27 Ištraukite maitinimo laidą ir jo kištuką įkiškite į elektros lizdą.
- 28 Norėdami susukti laidą, paspauskite laido susukimo mechanizmo pedalą. Tada laidas susisuks.
- 29 Įjunkite dulkių siurbį, galios reguliatorių pasukdami „Max“ kryptimi. Siurbiamąją galią padidinsite reguliatorių sukdamis tolyn „Max“ padėties link. Dulkių siurbį išjungsite reguliatorių nustatę į priešingą padėtį „Off“.

Norint pasiekti geriausią ciklono efektą siurblyje, galios reguliatorius visada turi būti nustatytas į padėtį „Max“.

- 30 Siurbiamoji galia gali būti reguliuojama naudojant siurbimo reguliatorių ant siurbimo vamzdžio rankenos.

Tinkama dulkių siurblio padėtis darant pertrauką (31a) ir siurbliui laikyti (31b).

*Tinka tik kai kuriems modeliams.

Polski

Przed uruchomieniem odkurzacza

- 22 Otwórz pokrywę przednią urządzenia i sprawdź, czy filtr silnika i filtr pojemnika na kurz znajdują się na swoich miejscach. (Zapoznaj się też z sekcjami o czyszczeniu i wymianie filtrów).
- 23 Otwórz pokrywę tylną urządzenia i sprawdź, czy filtr wylotowy znajduje się na swoim miejscu.
- 24 Włóż wąż aż do zatrzaśnięcia się zapadki. (Aby wyjąć wąż, wciśnij zapadkę).
- 25 Włóż wąż do uchwytu, aż usłyszysz odgłos zatrzaśnięcia zapadki (aby go wyjąć, wciśnij zapadkę).
- 26 Podłącz rurę rozsuwaną* do uchwytu węża i ssawki, wpychając i przekręcając je wzajemnie. (W celu ich rozłączenia przekręć je i rozciągnij).
(niektóre modele mają przycisk blokady, który należy nacisnąć przed rozdzieleniem węża i rury rozsuwanej).
- 27 Wyciągnij przewód zasilający i podłącz go do gniazdka.
- 28 Aby zwinąć przewód zasilający, naciśnij pedal zwijania przewodu. Przewód zasilający zostanie zwinięty.
- 29 Włącz odkurzacz, obracając regulator mocy w kierunku pozycji „Max”. Aby zwiększyć siłę ssania, obróć regulator dalej w kierunku pozycji „Max”. Aby wyłączyć odkurzacz, obróć regulator do pozycji „Off” (wyłączony).

Aby uzyskać w odkurzaczu optymalny „efekt cyklonu”, regulator należy zawsze ustawiać w pozycji „Max”.

- 30 Siłę ssania można również zmieniać regulatorem siły ssania na uchwycie węża.

Idealna pozycja postojowa podczas przerw w odkurzaniu (31a) i podczas przechowywania (31b).

*Tylko niektóre modele.

Magyar

Üzembe helyezés előtt

- 22 Nyissa ki a készülék elülső fedelét, és ellenőrizze, hogy a motorszűrő és a portartály szűrője a helyén van-e. (Lásd még a szűrők tisztításáról/cseréjéről szóló részt is.)
- 23 Nyissa ki a készülék hátsó fedelét, és ellenőrizze, hogy a kimeneti szűrő a helyén van-e.
- 24 A gégecsövet nyomja a helyére, a rögzítógomb kattanásig. (A cső eltávolításához nyomja meg a rögzítógombot.)
- 25 A gégecsövet nyomja a gégecsőfogantyúba a rögzítógomb kattanásig (a cső eltávolításához nyomja meg a rögzítógombot).
- 26 Szerelje össze a hosszabbító csövet* vagy a teleszkópos csövet* a gégecső fogantyújával úgy, hogy egymásba illeszti és elfordítja őket. (Szét-szereléskor fordítsa el, majd húzza ki egymásból az alkatrészeket.)
(egyres modellek rendelkeznek egy rögzítő gombbal, amit be kell nyomni a gégecső és a teleszkópos cső szétzedéséhez)
- 27 Húzza ki a hálózati kábelt, és csatlakoztassa az elektromos hálózatba.
- 28 A kábel visszahúzásához nyomja le a visszateker-cselő pedált.
- 29 Indítsa el a porszívót a teljesítményszabályozónak a „Max” jelölés irányába való elmozdításával. A szívóerő növeléséhez mozdítsa el a teljesítményszabályozót még tovább, egészen a „Max” jelölésig. A porszívó leállításához mozdítsa el a teljesítményszabályozót az ellenkező irányba, az „Off” (Kikapcsolva) jelölés felé.

A porszívó optimális szívóteljesítményének biztosítása érdekében a teljesítményszabályozót mindig mozdítsa el egészen a „Max” jelölésig.
- 30 A szívóerő a gégecső-fogantyún található szívásszabályozó szelep nyitásával és zárásával is állítható.

Ideális helyzet a porszívózás szüneteltetésekor (31a), illetve a porszívó tárolásakor (31b).

* Csak egyes típusokon

Slovenščina

Pred uporabo

- 22 Odprite sprednji pokrov sesalnika in se prepričajte, da sta motorni filter in filter posode za prah v sesalniku (gl. tudi čiščenje/zamenjava filtrov).
- 23 Odprite zadnji pokrov na sesalniku in preverite, da je nameščen filter na izhodu iz sesalnika.
- 24 Potisnite cev v odprtino, da se slišno zaskoči (ko želite odstraniti cev, pritisnite na zapaha).
- 25 Vstavite cev v ročaj cevi tako, da se zatiči zataknejo (za odklop cevi pritisnite na zatiče).
- 26 Priključite teleskopsko cev* na ročaj upogljive cevi in nastavek, tako da jih pritisnete skupaj in zasukate. (Razstavite jih tako, da jih zasučete in povlečete narazen.)
(pri nekaterih modelih je treba pred razstavljanjem upogljive cevi in teleskopske cevi pritisniti na gumb za zaklep).
- 27 Izvlecite napajalni kabel in ga vključite v vtičnico.
- 28 Ko želite ponovno naviti kabel v sesalnik, pritisnite na pedal navijalnika kabla. Kabel se navije v sesalnik.
- 29 Vključite sesalnik z obračanjem stikala za nastavljanje sesalne moči v smeri oznake „Max”. Sesalno moč povečate z obračanjem stikala proti oznaki „Max”. Sesalnik izklopite z obračanjem stikala na oznako „Off” (Izklopljeno).

Za optimalen ciklonski učinek sesalnika mora biti stikalo za nastavljanje sesalne moči vedno v položaju „Max”.
- 30 Sesalno moč lahko nastavljate tudi s pomočjo stikala za nastavljanje sesalne moči na ročaju cevi.

Sesalnik lahko časno odložite v položaju, prikazanem na sliki (31a), položaj (31b) pa je namenjen shranjevanju.

* Le določeni modeli.

Slovensky

Pred spustenim

- 22 Otvorte predný kryt vysávača a skontrolujte, či sú filter motora a nádoba na prach na svojom mieste. (Pozri tiež časť Čistenie/výmena filtrov.)
- 23 Otvorte zadný kryt vysávača a skontrolujte, či je výfukový filter na svojom mieste.
- 24 Zasuňte hadicu tak, aby ju zachytili západky (ich stlačením sa hadica uvoľní).
- 25 Zasuňte hadicu do rukoväte hadice tak, aby ju zachytili západky (ich stlačením sa hadica uvoľní).
- 26 Teleskopickú trubicu* spojte s rukoväťou hadice a nástavcom zatlačením a pootočením. (Pri roboberaní pootočte a ťahajte.)
Niektoré modely majú poistnú západku, ktorú treba pred rozpojením hadice a teleskopickej trubice stlačiť.
- 27 Vytiahnite kábel napájania a zapojte ho do siete.
- 28 Ak chcete šnúru zvinúť, stlačte pedál navijania kábla. Šnúra sa potom automaticky zvinie.
- 29 Vysávač zapnite posunutím ovládača výkonu v smere „Max”. Sací výkon zvýšite posunutím ovládača smerom k polohe „Max”. Vysávač vypnete posunutím ovládača v opačnom smere k polohe „Off”.

Ak chcete vo vysávači dosiahnuť optimálny vírivý efekt, ovládač výkonu musí byť v polohe „Max”.
- 30 Sací výkon možno upraviť aj použitím ovládača nasávania na rukoväti hadice.

Ideálna parkovacia poloha na prerušenie vysávania (31a) a uskladnenie (31b).

* Len niektoré modely.



32a



32b

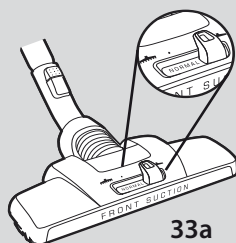

33a

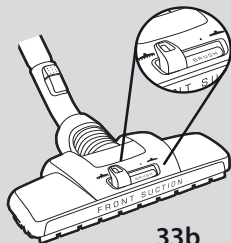

33b

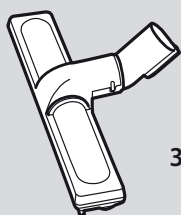

34



35



36

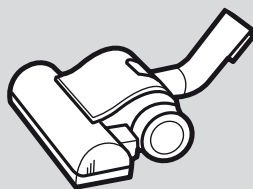

37a

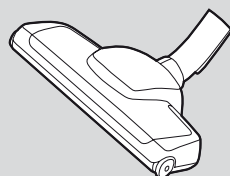

37b

Lietuviškai

Kaip pasiekti geriausių rezultatų

Antgalių naudojimas:

Kilimai ir kietos grindys:

Kilimams naudokite grindims skirtą sudėtinį antgalį*, svirtį nustatę į padėtį (32a).

Kietoms grindims naudokite grindims skirtą sudėtinį antgalį, svirtį nustatę į padėtį (32b). Būtinai nuleiskite antgalio šepetėlius, kad nesubraižytumėte grindų paviršiaus.

Jei ketinate siurbti mažus kilimėlius, sumažinkite siurbimo galią.

Naudojant **dulkių magneto*** antgalį paprastai nereikia perjungti režimo (33a). Jį patogiausia naudoti valant visus paviršius ir taip išlaikyti geriausių dulkių surinkimo rezultatus. (33b) šepėčio nustatymą naudokite norėdami optimaliai surinkti dulkes nuo sudėtingų kietų grindų arba pasiekti kilimų šukavimo efektą.

Medinės grindys: Naudokite antgalį parketai valyti* (34).

Minkšti baldai ir medžiagos: Naudokite apmušalų antgalį* (35) sofoms, užuolaidoms, lengviems audiniams ir t. t. Prireikus sumažinkite siurbiamąją galią.

Plyšiai, kampai ir pan.: Naudokite siaurą antgalį plyšiams valyti* (36).

Turboantgalio naudojimas*

37a/b Idealiai tinka sunkiai išvalomiems pūkams ir gyvūnų plaukams pašalinti iš kilimų ir kilimėnų dangos.

Pastaba: nenaudokite turboantgalio valydamis kailius arba kilimus su kutais. Kad nesugadintumėte kilimo, nelaiškite antgalio vienoje vietoje, kai šepetys sukasi. Nelieskite antgalio elektros laidų, o pasinaudoję dulkių siurbliu tuoj pat jį išjunkite.

*Tinka tik kai kuriems modeliams.

Polski

Uzyskiwanie najlepszych rezultatów

Należy stosować ssawki w sposób podany poniżej:

Dywany i twarde powierzchnie:

Do **dywanów** używaj ssawko-szczotki do podłogi z dzwignią ustawioną w położeniu (32a).

Do **podłóg twardych** używaj ssawko-szczotki do podłogi z dzwignią ustawioną w położeniu (32b). Upewnij się, że szczotki na ssawce są opuszczone, aby zapobiec porysowaniu podłogi.

Przy odkurzaniu małych dywanów z krótkim włossem zmniejsz siłę ssania.

Używając **ssawki z "magnesem" kurzu*** nie ma potrzeby przełączania trybu (33a). Może ona służyć do odkurzania wszelkich powierzchni, co zapewnia maksymalną wygodę przy zachowaniu wysokiej efektywności usuwania zanieczyszczeń. Z ustawienia szczotkowego (33b) należy korzystać w celu optymalnego usuwania kurzu z twardych podłóg lub do przeczyszczenia dywanów.

Podłogi drewniane: Należy używać ssawki do parkietów* (34).

Meble tapicerowane i tkaniny: Do odkurzania sof, zasłon, lekkich tkanin itp. należy używać ssawki do tapicerki* (35). W razie potrzeby należy zmniejszyć siłę ssania.

Szczeliny, narożniki itp.: Należy używać ssawki do szczelin* (36).

Zastosowanie ssawki turbo*

37a/b Idealna do usuwania sierści zwierząt i trudno usuwalnych meszków z dywanów i wykładzin dywanowych.

Uwaga: Ssawki turbo nie należy używać do czyszczenia dywanów futrzanych lub dywanów z frędzlami. Aby uniknąć uszkodzenia dywanu, nie należy trzymać ssawki w jednym miejscu, gdy szczotki się obracają. Nie wolno przesuwac ssawką po przewodach elektrycznych, a odkurzacz należy wyłączyć natychmiast po zakończeniu odkurzania.

*Tylko niektóre modele.

Magyar

A legjobb eredmények elérése

A fejeket az alábbiak szerint használja:

Szőnyegek és kemény padlók:

Szőnyegekhez használja a kombi szívófejet (32a) pozícióba állított kapcsolóval.

Kemény padlókhöz használja a kombi szívófejet (32b) pozícióba állított kapcsolóval. Győződjön meg róla, hogy a fejen lévő kefék ki vannak-e engedve, hogy ne karcolja meg a padlót. Kisebb szőnyegek esetén állítsa gyengébbre a szívóerőt.

A **Dust Magnet** * szívófejell általában nem szükséges átkapcsolni a szívási módot (33a). Behúzott forgókefékkel szinte minden felületen használható a legnagyobb kényelem érdekében, a kiváló por eltávolító eredmény megtartásával. A kefék beállítását (33b) használja a por ideális eltávolításához nehézkesebb kemény padlókon, vagy pedig fűsúly hatás elérésére a szőnyegeken.

Fapadlók: Használja a parketta-szívófejet* (34).

Kárpitozott bútorok és szövetek: Használja a kárpit-szívófejet* (35) kanapék, függönyök, könnyű szövetek stb. tisztítására. Szükség esetén csökkentse a szívóerőt.

Rések, sarkok stb.: Használja a rés-szívófejet* (36).

A turbó szívófej használata*

37a/b A turbó szívófej ideális szőnyegek és padló-szőnyegek esetén a makacs szőszök és állati szőrök eltávolítására.

Megjegyzés: A turbó szívófejet ne használja állatbőrök vagy rojtos szőnyegek porszívózására. A szőnyeg védelme érdekében ne hagyja a szívófejet egyhelyben állni, mialatt a tisztítókefe forog. A szívófejet ne vezesse át elektromos kábelek vagy vezetékek között, használat után pedig azonnal kapcsolja ki a porszívót.

* Csak egyes típusokon

Slovenščina

Za najboljše rezultate

Za različne namene so priloženi različni nastavki:

Preproge in trda tla:

Za **preproge** uporabite kombinirani nastavek za tla* s stikalom v položaju (32a)

Za **trda tla** uporabite kombinirani nastavek za tla s stikalom v položaju (32b). Preverite, ali so ščetke na nastavku postavljene navzdol, da preprečite poškodovanje talne površine.

Za sesanje majhnih preprog zmanjšajte moč sesanja.

Če uporabljate **magnetni nastavek za prah*** običajno ni treba preklopiti načina (33a). Nastavek je primeren za vse površine, saj odlično odstranjuje prah. Za najboljše odstranjevanje prahu s talnih površin, ki jih je težko očistiti, ali za razčesavanje preprog uporabite to nastavitev ščetk (33b).

Lesena tla: Uporabite nastavek za parket* (34).

Oblazinjeno pohištvo in tkanine: Uporabite nastavek za oblazinjeno pohištvo* (35) za naslonjače, zaves, tanjše tkanine ipd. Po potrebi znižajte sesalno moč.

Špranje, koti ipd.: Uporabite nastavek za špranje* (36).

Uporaba turbo krtače*

37a/b Turbo krtača je idealna za čiščenje preprog in tekstilnih talnih oblog; očisti tudi trdovratne mucke in dlake domačih živali.

Opomba: Turbo krtače ne uporabljajte za čiščenje kož ali preprog z resami. Med vrtenjem krtače naj ta ne stoji na enem mestu, da ne bi poškodovali preproge. Krtače ne potiskajte preko električnih kablov. Ko prenehate s čiščenjem, takoj izklopite sesalnik.

* Le določeni modeli.

Slovensky

Dosahovanie najlepších výsledkov

Nástavce používajte nasledovne:

Koberce a tvrdé podlahy:

Na **koberce** používajte kombinovaný podlahový nástavec* s páčkou v polohe (32a).

Na **tvrdé podlahy** používajte kombinovaný podlahový nástavec s páčkou v polohe (32b). Uistite sa, že kefy na nastavci sú spustené nadol, aby nedošlo k poškriabaniu povrchu podlahy. Pri malých kobercoch znížte sací výkon.

Pri použití nástavca **Dust Magnet*** zvyčajne nie je potrebné meniť režim (33a). Možno ho použiť s kefkou na všetkých povrchoch pre maximálne pohodlie s vynikajúcimi výsledkami v odstraňovaní prachu. Kefka (33b) by sa mala použiť na dosiahnutie optimálneho odstránenia prachu pri náročných tvrdých podlahách alebo na docelenie efektu prečesania kobercov.

Drevené podlahy: Použite nástavec na parkety* (34).

Čalúnený nábytok a látky: Použite nástavec na čalúnenie* (35) pohoviek, záclon, ľahkých látok a pod. Ak treba, znížte sací výkon.

Štrbiny, rohy, atď.: Použite štrbinový nástavec* (36).

Používanie turbonástavca*

37a/b Ideálny na odstránenie usadeného prachu a zvieracích chlupov z kobercov, aj celoplošných.

Poznámka: Turbonástavec nepoužívajte na vysávanie zvieracích kožušín ani kobercov s dlhými strapcami. Pri otáčaní kefy neostavajte s hubicou na jednom mieste, predídete tak poškodeniu koberca. Neprechádzajte hubicou cez elektrické káble a nezabudnite vysávač ihneď po použití vypnúť.

* Len niektoré modely.

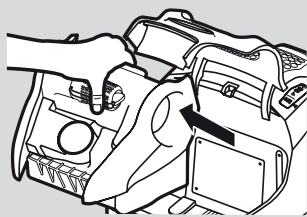

38

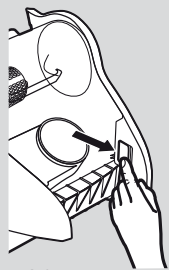

39

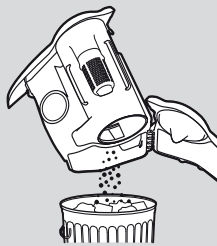

40

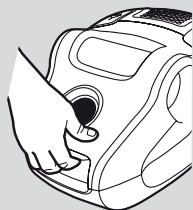

41

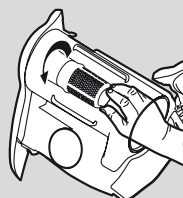

42

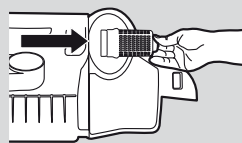

43

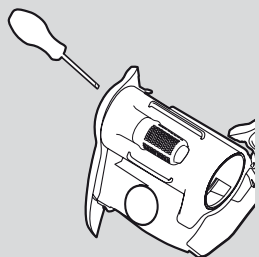

44

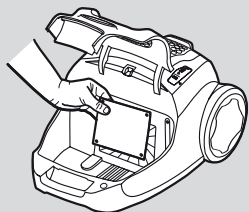

45

Lietuviškai

Dulkių rinktuvo ištuštinimas ir valymas

Įspėjimas! Ištuštinti dulkių rinktuvą būtina, kai jis užpildomas iki žymės „MAX“, esančios ant dulkių rinktuvo.

Dulkių rinktuvo perpildyti negalima.

Dulkių rinktuvo ištuštinimas

- 38 Atidarykite priekinį dangtį ir išimkite dulkių rinktuvą.
- 39 Atidarykite dulkių rinktuvo dangtį pastumdami atidarymo mygtuką dešinėje.
- 40 Iškratykite turinį į šiukšlių dėžę. Uždarykite dangtį spausdami tol, kol išgirsite spragtelėjimą.
- 41 Įdėkite dulkių rinktuvą atgal į dulkių siurblių ir uždarykite priekinį dangtį.

Ciklono įrenginio cilindro filtro valymas

- 42 Jei cilindro filtras užterštas, išimkite filtrą iš ciklono įrenginio pasukdami jį ir patraukdami į išorę (43).

Skalaukite cilindro filtrą vandeniu ir gerai išdžio-vinkite.

Įstatykite filtrą atgal į ciklono įrenginį.

- 44 *Pastaba: kairę dulkių rinktuvo pusę atidarykite tik jei joje įstringa dulkių ar pluošto.*

Filtrų priežiūra

Variklio filtras (Nr. EF95):

Variklio filtrą reikia keisti pastebėjus, kad jis purvinas. Niekada nenaudokite siurblio, jei neįdėti filtrai.

- 45 Norėdami išimti variklio filtrą, atidarykite priekinį dangtį ir iškelkite dulkių rinktuvą, tada ištraukite variklio filtrą

Polski

Opróżnianie i czyszczenie pojemnika na kurz

Ostrzeżenie! Pojemnik na kurz musi zostać opróżniony najpóźniej wtedy, gdy jest zapelniony do znajdującego się na nim oznaczenia MAX.

Nigdy nie wolno przepelniać pojemnika na kurz.

Opróżnianie pojemnika na kurz

- 38 Otwórz pokrywę przednią i wyjmij pojemnik na kurz.
- 39 Otwórz pokrywę pojemnika na kurz, przesuważąc przycisk otwierania po prawej stronie.
- 40 Usuń zawartość pojemnika do kosza na śmieci. Zamknij pokrywę, tak aby usłyszeć kliknięcie.
- 41 Umieść pojemnik na kurz z powrotem w odkurzaczu, a następnie zamknij pokrywę przednią.

Czyszczenie filtra stożkowego urządzenia cyclone

- 42 Jeśli filtr stożkowy jest zabrudzony, wyjmij go z urządzenia cyclone, przekręcając go i wyciągając na zewnątrz (43).

Wypłucz filtr stożkowy ciepłą wodą i dokładnie go wysusz.

Włóż filtr z powrotem do urządzenia cyclone.

- 44 *Uwaga: lewą stronę pojemnika na kurz otwiera się tylko w przypadku zablokowania kurzu lub włókien.*

Obsługa filtrów

Filtr silnika (nr części zamiennej EF95):

Filtr silnika należy wymienić, jeśli jest w widoczny sposób zanieczyszczony. Nigdy nie używaj odkurzacza bez filtrów.

- 45 Aby wyjąć filtr silnika, otwórz pokrywę przednią i wyciągnij pojemnik na kurz, a następnie wyjmij filtr silnika.

Magyar

A portartály kiürítése és tisztítása

Figyelem! A portartályt ki kell üríteni legkésőbb akkor, ha az a portartályon lévő MAX jelölésig megtelt.

A portartályt nem szabad túltölteni.

A portartály kiürítése

- 38 Nyissa ki az elülső fedelet, és emelje ki a portartályt.
- 39 Nyissa ki a portartály fedelét a jobb oldalán lévő nyitógomb elcsúsztatásával.
- 40 Szemeteskosár felett ürítse ki a tartályt. Kattanásig zárja vissza a fedelet.
- 41 Tolja vissza a portartályt amíg a helyére nem kerül a porszívóban, majd zárja le az elülső fedelet.

A ciklon-szűrő tölcserének tisztítása

- 42 Ha a tölcser bekoszolódik, akkor csavarással és kifelé húzással távolítsa el a szűrőt a foglalatból (43).

Vízzel öblítse ki a tölcserét, majd hagyja teljesen megszáradni.

Helyezze vissza a foglalatba.

- 44 *Megjegyzés: csak akkor nyissa ki a portartály bal oldalát ha por vagy egyéb szálak szorultak bele.*

A szűrők karbantartása

Motor szűrő (Ref. szám: EF95)::

A motor szűrőt ki kell cserélni, ha láthatóan elkoszolódott. A porszívót soha ne használja a hozzá tartozó szűrők nélkül.

- 45 A motorszűrő eltávolításához nyissa ki az elülső fedelet, és vegye ki a portartályt, majd húzza ki a motor szűrőt.

Slovenščina

Praznjenje in čiščenje zbiralnika za prah

Pozor! Zbiralnik za prah je treba izprazniti vsaj, ko je poln do oznake MAX na zbiralniku prahu.

Zbiralnik za prah ne sme biti nikoli preveč poln.

Praznjenje zbiralnika za prah

- 38 Odprite sprednji pokrov in odstranite zbiralnik za prah.
- 39 Pokrov zbiralnika za prah odprete tako, da potisnete gumb za odpiranje na desni.
- 40 Vsebinsko zbiralnika za prah stresite v koš za smeti. Pokrov zbiralnika za prah zaprite, da se zaskoči.
- 41 Zbiralnik za prah ponovno vstavite na ustrezno mesto v napravo in nato zaprite sprednji pokrov.

Čiščenje filtra cevi sesalnika

- 42 Če je filter cevi umazan, odstranite filter iz naprave, tako da ga zasučete in ga nato izvlečete (43).

Splaknite filter cevi pod tekočo vodo in ga nato dobro osušite.

Ponovno ga vstavite v napravo.

- 44 *Opomba: levi del zbiralnika za prah odprite samo, ko se nakopičijo prašni delci ali vlakna.*

Vzdrževanje filtrov

Filter motorja (ref. št. EF95):

Filter motorja je treba zamenjati, ko je vidno umazan. Sesalnika ne uporabljajte brez filtrov.

- 45 Če želite odstraniti filter motorja, odprite sprednji pokrov, izvlecite zbiralnik za prah, nato pa še filter motorja

Slovensky

Vyprázdňovanie a čistenie nádoby na prach

Varovanie! Nádoba na prach sa musí vyprázdniť najneskôr vtedy, keď je naplnená po úroveň značky MAX nachádzajúcej sa na nádobe na prach.

Nádoba na prach sa nesmie naplniť nad povolené maximum.

Vyprázdňovanie nádoby na prach

- 38 Otvorte predný kryt a vyberte nádobu na prach.
- 39 Posunutím tlačidla otvorenia na pravej strane otvorte kryt nádoby na prach.
- 40 Nádobu vyprázdňte nad odpadkovým košom. Zatlačte kryt, kým nebudete počuť cvaknutie.
- 41 Vložte nádobu na prach späť, kým nezapadne do vysávača, a potom zatvorte predný kryt.

Čistenie kuželového filtra cyklónovej jednotky

- 42 Ak sa kuželový filter znečistí, otočením a vytiahnutím smerom von ho vyberte z cyklónovej jednotky (43).

Prepláchnite kuželový filter pod vodou a nechajte ho dôkladne vyschnúť.

Vráťte ho späť do cyklónovej jednotky.

- 44 *Poznámka. Ľavú stranu nádoby na prach otvárajte, len ak sa prach alebo vlákna zachytia.*

Údržba filtrov

Filter motora (ref. č. EF95):

Filter motora je potrebné vymeniť, keď je na pohľad znečistený. Nikdy nepoužívajte vysávač bez filtrov.

- 45 Ak chcete vybrať filter motora, otvorte predný kryt, vyberte nádobu na prach a potom vytiahnite filter motora.

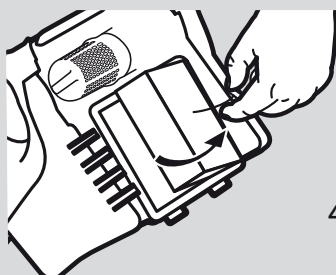

46

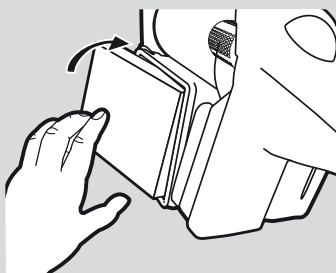

48

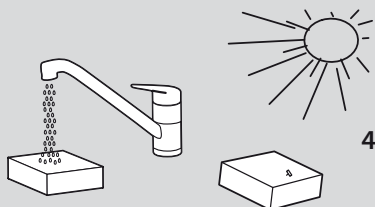

47

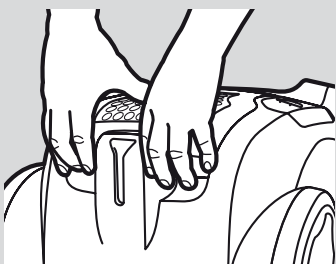

49

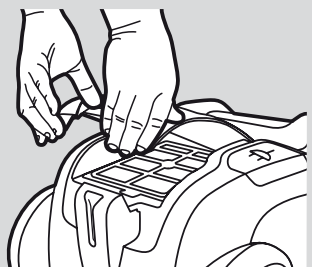

50

Lietuviškai

Dulkių rinktuvo filtras (Nr. EF95):

Dulkių rinktuvo filtrą valykite penkis kartus ištuštinę dulkių rinktuvą arba kai pastebėsite, kad filtras purvinas.

- 46 Išimkite filtrą iš dulkių rinktuvo paspaudę mažą auselę.
- 47 Skalaukite filtrą drungname vandenyje ir palikite, kad gerai išdžiūtų (6–12 valandų).
- 48 Įstatykite švarų filtrą atgal. Vėl įdėkite dulkių rinktuvą ir uždarykite dangtį.

Prireikus filtrą galima pakeisti.

Išmetimo filtro valymas / keitimas:

Išmetimo filtrą keiskite (arba plaukite) kasmet.

Išmetimo filtrai būna dviejų tipų:

- Mikrofiltras (Nr. EF17 šio tipo filtro plauti negalima, jį reikia pakeisti nauju.)
- HEPA H12 plaunamas (Nr. EFH 12W)

49 Norėdami pakeisti išmetimo filtrą, atidarykite išmetimo filtro dangtį patraukdami aukštyn galinį kraštą. Pakeiskite filtrą.

50 Uždarykite dangtį įstatydami priekinius kablius į bėgelius. Spauskite dangtį pirmyn ir žemyn per vidurį, kol abi pusės užsifiksuos.

Plaunamojo HEPA H12 filtro valymas*

Jei turite plaunamą HEPA H12 išmetimo filtrą*, plaukite jį kartą per metus. Jei filtras sugadina-
mas, pakeiskite jį nauju.

47 Norėdami išvalyti plaunamą HEPA H12 filtrą*, skalaukite jo vidinę (nešvarią) pusę drungnu vandeniu iš čiaupo. Papurtykite filtro rėmą, kad iš jo išbėgtų vanduo. Šiuos veiksmus pakartokite keturis kartus. Palikite, kad gerai išdžiūtų, o tada įstatykite į dulkių siurbį kaip aprašyta pirmiau.

Pastaba: plaudami filtrą nenaudokite jokių valymo priemonių ir nelieskite filtro paviršiaus. Prieš dėdami filtrą atgal, palaukite, kol visiškai išdžiūs!

*Tinka tik kai kuriems modeliams.

Polski

Filtr pojemnika na kurz (nr części zamienniej EF95):

Pojemnik na kurz należy czyścić przy co piątym opróżnieniu pojemnika na kurz lub gdy filtr jest w widoczny sposób zabrudzony.

- 46 Wyjmij filtr z pojemnika na kurz, pociągając za małą wypustkę.
- 47 Oplucz filtr strumieniem letniej wody i poczekaj, aż dokładnie wyschnie (6 do 12 godzin).
- 48 Włóż z powrotem czysty filtr. Włóż pojemnik na kurz i zamknij pokrywę.

W razie potrzeby filtr można wymienić.

Czyszczenie/wymiana filtra wylotowego:

Raz w roku wymień (lub oplucz) filtr wylotowy.

Występują dwa typy filtrów wylotowych:

- Mikrofiltr (numer części zamienniej EF17) - filtrów tego typu nie można płukać, należy zawsze wymieniać je na nowe).
- Filtr zmywalny HEPA H12 (numer części zamienniej EFH 12W)

49 Aby wymienić filtr wylotowy, otwórz pokrywę filtra wylotowego, pociągając jej tylną krawędź do góry. Wymień filtr.

50 Zamknij pokrywę, umieszczając przednie haczyki w gniazdach. Następnie dosuń pokrywę do przodu i dociśnij ją centralnie do dołu, aż usłyszysz kliknięcie po obu stronach.

Czyszczenie zmywalnego filtra HEPA H12*

Jeśli w odkurzaczu zamontowano wylotowy filtr zmywalny HEPA H12*, to trzeba go opłukać raz w roku. Jeśli filtr jest uszkodzony, wymień go na nowy.

47 Aby oczyścić filtr zmywalny HEPA H12*, oplucz wewnętrzną, brudną stronę strumieniem letniej wody. Postukaj ramką filtra, aby usunąć resztki wody. Powtórz ten proces cztery razy. Wysusz go dokładnie i ponownie umieść w odkurzaczu.

Uwaga: Nie należy używać środków czyszczących ani dotykać powierzchni filtra. Filtr należy pozostawić do całkowitego wyschnięcia przed jego ponownym włożeniem!

* Tylko niektóre modele.

Magyar

Portartály szűrőjének tisztítása/cseréje (Ref. szám: EF95):

Tisztítsa ki a portartály szűrőjét a tartály minden 5. kiürítésekor, vagy ha láthatóan bekoszolódott.

- 46 A kis fül húzásával vegye ki a szűrőt a portartályból.
- 47 Langyos vízzel mossa ki a szűrőt, és hagyja teljesen megszáradni (6-12 óra).
- 48 Helyezze vissza a tiszta szűrőt. Rakja vissza a portartályt, és zárja le a fedelet.

Ha szükséges, a szűrőt ki lehet cserélni.

A kimeneti szűrő tisztítása/cseréje:

Minden évben cserélje ki (vagy mossa ki) a kimeneti szűrőt.

Kétféle kimeneti szűrő létezik:

- Micro filter (száma: EF17) – ezt a fajta szűrőt nem lehet mosni, így ki kell cserélni egy újra.
 - HEPA H12 Washable (mosható, kiegészítőként vásárolható, száma: EFH 12W)
- 49 A kimeneti szűrő kicseréléséhez a hátsó részének felfelé húzásával nyissa ki a kimeneti szűrő fedelét. Cserélje ki a szűrőt.
 - 50 Zárja le a fedelet úgy, hogy az elülső kampókat a vezetősínekbe helyezi. Tolja előre a fedelet, és a közepén nyomja le, amíg mindkét oldala a helyére nem pattan.

A HEPA H12 mosható szűrő tisztítása*

Ha Ön HEPA H12 mosható kimeneti szűrővel* rendelkezik, akkor évente egyszer mossa meg a szűrőt. Ha a szűrő megsérült, akkor cserélje ki egy újra.

- 47 A HEPA H12 mosható szűrő* kitisztításához langyos csapvízzel öblítse át a belső (piszkos) oldalát. Óvatosan rázza le a szűrő keretéről a felesleges vizet. Ezt a folyamatot ismételje meg négyszer. Hagyja teljesen megszáradni a szűrőt, majd a fentiek szerint helyezze vissza a készülékbe.

Megjegyzés: Ne használjon tisztítószeret, és ne érintse az érzékeny szűrőfelületet. Hagyja teljesen megszáradni a szűrőt, mielőtt visszatenné a készülékbe.

* Csak egyes típusokon

Slovenščina

Filter zbiralnika za prah (ref. št. EF95):

Filter zbiralnika za prah očistite ob vsakem petem praznjenju zbiralnika za prah ali ko je filter vidno umazan.

- 46 Odstranite filter zbiralnika za prah, tako da povlecete mali jeziček.
- 47 Filter splaknite v mlačni vodi in pustite, da se dobro posuši (od 6 do 12 ur).
- 48 Očiščen filter ponovno vstavite. Zamenjajte zbiralnik za prah in zaprite pokrov.

Po potrebi filter zamenjajte.

Čiščenje/zamenjava izhodnega filtra

Izhodni filter zamenjajte (ali operite) vsako leto.

Obstajata dve vrsti izhodnih filtrov:

- mikro filter (ref. št. EF17 *filtra te vrste ni mogoče oprati in ga je treba zamenjati z novim.*)
 - pralni filter HEPA H12 (ref.št. EFH 12W)
- 49 Če želite zamenjati izhodni filter, odprite pokrov izhodnega filtra, tako da povlecete zadnji rob navzgor. Zamenjajte filter.
 - 50 Zaprite pokrov, tako da vstavite kaveljčke v odprtine. Pokrov potisnite naprej in pritisnite navzdol v sredini, da se zaskoči na obeh straneh.

Čiščenje pralnega filtra HEPA H12*

Če imate pralni izhodni filter HEPA H12*, ga operite enkrat na leto. Če je filter poškodovan, ga zamenjajte z novim.

- 47 Če želite očistiti pralni filter HEPA H12*, splaknite notranjo (umazano) stran pod tekočo mlačno vodo. Vodo odstranite tako, da potolčete okvir filtra. Postopek ponovite štirikrat. Pustite, da se dobro posuši in ga nato ponovno vstavite v sesalnik.

Opomba: ne uporabljajte čistilnih sredstev in ne dotikajte se površine filtra. Preden filter ponovno vstavite, počakajte, da se popolnoma posuši.

* Le določeni modeli.

Slovensky

Filter nádoby na prach (ref. č. EF95):

Filter nádoby na prach vyčistíte pri každom piatom vyprázdnení nádoby na prach alebo keď je filter na pohľad znečistený.

- 46 Potiahnutím za malú príchytku vyberte filter z nádoby na prach.
- 47 Prepláchnite filter vlažnou vodou a nechajte ho dôkladne vyschnúť (6 až 12 hodín).
- 48 Čistý filter vložte späť. Vráťte nádobu na prach na miesto a zatvorte kryt.

V prípade potreby možno filter vymeniť.

Čistenie/výmena výfukového filtra:

Výfukový filter vymieňajte (alebo umývajte) každý rok.

K dispozícii sú dva typy výfukových filtrov:

- Mikrofilter (ref. č. EF17 – *tento typ filtra nemožno umývať a musí sa vždy nahradiť novým filtrom.*)
 - HEPA H12 umývateľný (ref. č. EFH 12W)
- 49 Ak chcete vymeniť výfukový filter, potiahnutím zadnej strany smerom nahor otvorte kryt výfukového filtra. Vymeňte filter.
 - 50 Zasunutím predných háčikov do drážok kryt zatvorte. Zatlačte kryt dopredu a nadol v strede, kým obe strany počutielne nezapadnú.

Čistenie umývateľného filtra HEPA H12*

Ak máte umývateľný výfukový filter HEPA H12*, umývajte ho raz za rok. Ak je filter poškodený, nahraďte ho novým filtrom.

- 47 Ak chcete umývateľný filter HEPA H12* vyčistiť, prepláchnite vnútornú (znečistenú) stranu vlažnou vodou z vodovodu. Rám filtra zľahka oklepte, aby ste odstránili prebytočnú vodu. Zopakujte tento postup štyrikrát. Nechajte filter dôkladne vyschnúť a potom ho vráťte do vysávača podľa vyššie uvedeného postupu.

Poznámka. Nepoužívajte čistiace prostriedky a nedotýkajte sa povrchu filtra. Filter nechajte pred opätovným vložením úplne vyschnúť.

* Len niektoré modely.

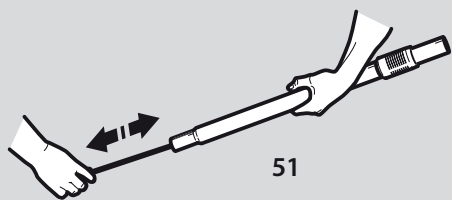

51

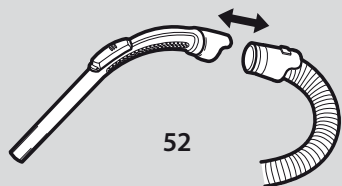

52



53

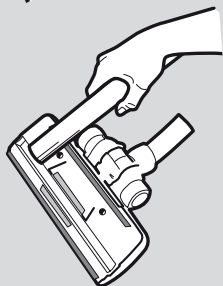

54

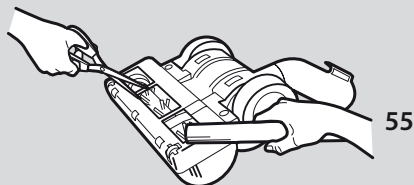

55

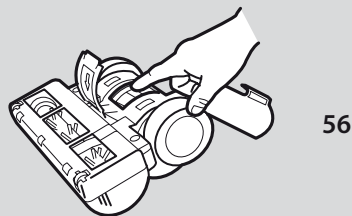

56

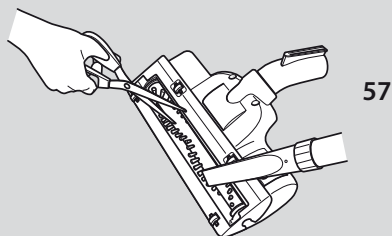

57

Lietuviškai

Žarnos ir antgalio valymas

Jei antgalis, vamzdis, žarna ar filtrai užsikemša arba dulkių rinktuvas užpildomas, sumažėja dulkių siurblio galia. Tokiu atveju atjunkite jį nuo elektros srovės ir palaukite 20–30 minučių, kol atvės. Pašalinkite įstrigusias šiukšles ir (arba) pakeiskite filtrus, ištuštinkite dulkių rinktuvą ir vėl įjunkite.

Vamzdžiai ir žarnos

- 51 Vamzdžiams ir žarnai valyti naudokite valymo juostelę ar pan.
- 52 Jei reikia nuvalyti žarnos rankeną, ją galima nuimti nuo žarnos.
- 53 Iš žarnos taip pat galima pašalinti kliūtį suspaudžiant ją. Kita vertus, būkite atsargūs, nes žarną galėjo užkimšti stiklas arba adatos.

Pastaba: garantiniai įsipareigojimai negalioja pažeidimams, atsiradusiems valant žarną.

Kaip valyti antgalį, skirtą grindims

- 54 Dažnai valykite grindims skirtą sudėtinį antgalį. Nuspauskite abi ratukų įvoves ir nuimkite ratukus. Pašalinkite dulkių gniužulus, plaukus ar kitokias įsivėlusias šiukšles. Didesnius objektus galima pasiekti nuo antgalio atjungus sujungimo vamzdį.

Turboantgalio valymas*

- 55 Numaukite antgalį nuo siurblio vamzdžio ir pašalinkite įsipainiojusius plaukus ir kt. nukirpdami juos žirkklėmis. Su žarnos rankena išvalykite antgalį.
- 56 Jei neveikia turboantgalis, atidarykite valymo dangtį ir pašalinkite daiktus, kurie kliudo turbinai sukintis laisvai.
- 57 Numaukite antgalį nuo siurblio vamzdžio ir pašalinkite įsipainiojusius plaukus ir kt. nukirpdami juos žirkklėmis. Su žarnos rankena išvalykite antgalį.

*Tinka tik kai kuriems modeliams.

Polski

Czyszczenie węża i ssawek

Siła ssania odkurzacza zmniejsza się, jeśli ssawka, rura, wąż lub filtry zablokują się lub jeśli pojemnik na kurz się wypełni. W takich przypadkach odłącz odkurzacza od sieci i pozostaw go na 20-30 minut w celu ostygnięcia. Usuń blokadę i/lub wymień filtry, opróżnij pojemnik na kurz, a następnie uruchom odkurzacza ponownie.

Rury i węże

- 51 Do czyszczenia rur i węży należy użyć listewki lub innego długiego wąskiego przedmiotu..
- 52 Jeśli czyszczenie węża tego wymaga, można odłączyć od węża jego uchwyt.
- 53 Przedmiot zablokowany w wężu można też usunąć przez wyciskanie. Należy jednak zachować ostrożność, jeśli wewnątrz węża zablokowały się szkło lub igły.

Uwaga: Gwarancja nie obejmuje żadnych uszkodzeń węża spowodowanych jego czyszczeniem.

Czyszczenie ssawko-szczotki do podłogi

- 54 Pamiętaj o czystym czyszczeniu ssawko-szczotki do podłogi. Usuń zbitki kurzu, włosy lub inne przedmioty, które przyczepiły się do ssawki. Dostęp do większych przedmiotów jest możliwy po zdjęciu ze ssawki rury przyłączeniowej.

Czyszczenie ssawki turbo*

- 55 Odłącz ssawkę od rury odkurzacza i usuń splątane nitki itp. przy użyciu nożyczek. Wyczyść ssawkę wężem, trzymając go za uchwyt.
- 56 Jeśli ssawka turbo przestanie działać, otwórz pokrywę i usuń przedmioty uniemożliwiające swobodne wirowanie turbiny.
- 57 Odłącz ssawkę od rury odkurzacza i usuń splątane nitki itp. przy użyciu nożyczek. Wyczyść ssawkę wężem, trzymając go za uchwyt.

*Tylko niektóre modele.

Magyar

A gégecső és a szívófej tisztítása

A porszívó szívóereje megszűnik, ha a szívófej, a cső, a gégecső vagy a szűrők eldugulnak és ha a portartály megtelik. Ha ez előfordul, akkor húzza ki a hálózathoz a készüléket, és 20-30 percig hagyja lehűlni. Szüntesse meg a dugulást és/vagy cserélje ki a szűrőket, ürítse ki a portartályt, és indítsa újra a porszívót.

Csővek és gégecsövek

- 51 A csövek és a gégecső tisztításához használjon hosszúkás tisztítókendőt.
- 52 Tisztításhoz a gégecső-fogantyú leszerelhető a gégecsőről.
- 53 A gégecsőben lévő dugulást néha nyomogatással is el lehet távolítani. Vigyázzon azonban, ha a dugulás oka a tömlőben rekedt üvegszilánk vagy tű.

Megjegyzés: A garancia nem terjed ki a tömlő tisztítás közben bekövetkezett semmilyen megrongálódására.

A padlótisztító fej tisztítása

- 54 A szőnyeg-/keménypadló szívófejet gyakran tisztítsa meg. Nyomja meg a kerékagyakat, és fordítsa el a kerekeket. Távolítsa el a porcicákat, a hajszálakat vagy az egyéb beakadt tárgyakat. A nagyobb tárgyakhoz úgy férhet hozzá, hogy az összekötő csövet leveszi a szívófejről.

A turbó szívófej tisztítása*

- 55 Szerelje le a szívófejet a porszívócsőről, majd a begabalyodott textilszalakat és egyebet szedegesse ki egy olló segítségével. A szívófej tisztításához használja a gégecső-fogantyút.
- 56 Ha a turbo szívófej nem működik, akkor nyissa ki a rajta levő fedelet és távolítson el minden objektumot, ami gátolja a turbina szabad forgását.
- 57 Szerelje le a szívófejet a porszívócsőről, majd a begabalyodott textilszalakat és egyebet szedegesse ki egy olló segítségével. A szívófej tisztításához használja a gégecső-fogantyút.

* Csak egyes típusokon

Slovenščina

Čiščenje upogljive cevi in nastavka

Moč sesanja sesalnika je slabša, če se zamaši nastavek, cev ali upogljiva cev in ko je zbiralnik za prah poln. V takem primeru sesalnik izključite iz električne napeljave in počakajte 20 do 30 minut, da se ohladi. Očistite zamašeni del in/ali zamenjajte filtre, izpraznite zbiralnik za prah ter sesalnik ponovno vklopite

Cevi in gibljiva cev

- 51 Cevi očistite z ustreznim pripomočkom.
- 52 Ročaj cevi lahko ločite od cevi, če ga je potrebno očistiti.
- 53 Če se cev zamaši, boste morda lahko odstranili nečistočo, ki se je zagozdila v cevi, s stiskanjem cevi. Vendar pa morate biti previdni, saj obstaja možnost, da je v cevi steklo ali igla.

Opomba: Garancija ne pokriva poškodbe cevi zaradi nepravilnega čiščenja.

Čiščenje nastavka za tla

- 54 Kombinirani nastavek za tla pogosto čistite. Pritisnite središnji točki obeh kolesc in ju odvojite od nastavka. Odstranite prah, lase in drugo nečistočo, ki se običajno nabere na nastavku. Če je potrebno odstraniti večje kose, snemite priključno cev z nastavka.

Čiščenje turbo krtače*

- 55 Snemite nastavek s cevi sesalnika in odstranite nitke ipd. – preprosto jih prerežite s škarjami. Nato očistite nastavek s pomočjo ročaja na cevi sesalnika.
- 56 Če se turbo krtača zaustavi, odprite pokrov za čiščenje in odstranite predmete, ki ovirajo ščetke, da se ne vrtijo.
- 57 Snemite nastavek s cevi sesalnika in odstranite nitke ipd. – preprosto jih prerežite s škarjami. Nato očistite nastavek s pomočjo ročaja na cevi sesalnika.

* Le določeni modeli.

Slovensky

Čistenie hadice a nástavca

Ak sa nástavec, trubica, hadica alebo filtre upchajú a keď je nádoba na prach plná, vysávač stratí saciu silu. V takom prípade ho odpojte od zásuvky a nechajte 20 – 30 minút vychladnúť. Uvoľnite upchatie, resp. vymeňte filtre, vyprázdňte nádobu na prach a vysávač znovu zapnite.

Trubice a hadice

- 51 Na vyčistenie hadice alebo trubice použite čistiacu tyčinku.
- 52 Rukoväť hadice možno odmontovať z hadice, ak je potrebné čistenie.
- 53 Upchatie môžete skúsiť odstrániť aj stláčaním hadice. Ak je však hadica upchatá sklom alebo špicatými predmetmi, pri čistení postupujte opatrne.

Poznámka. Na poškodenie hadice spôsobené čistením sa nevzťahuje záruka.

Čistenie podlahovej hubice

- 54 Často čistite kombinovaný nástavec na podlahu. Stlačte náboje všetkých koliesok a odtiahnite kolieska. Odstráňte všetky kľbká prachu, vlasy alebo iné predmety, ktoré sa zamotali. K väčším predmetom sa dostanete po odstránení pripojovacej trubice z nástavca.

Čistenie turbonástavca*

- 55 Odpojte nástavec z trubice vysávača a nožnicami odstráňte zapletené vlákna a pod. Na vyčistenie nástavca použite koncovku hadice.
- 56 Ak sa turbohubica prestane otáčať, otvorte kryt na čistenie a odstráňte všetky objekty, ktoré bránia voľnému otáčaniu valca.
- 57 Odpojte nástavec z trubice vysávača a nožnicami odstráňte zapletené vlákna a pod. Na vyčistenie nástavca použite koncovku hadice.

* Len niektoré modely.

Lietuviškai

Trikčių šalinimas

Dulkių siurblys neįsijungia

- Patikrinkite, ar laidas įjungtas į tinklą.
- Patikrinkite, ar nepažeistas kištukas ir elektros laidas.
- Patikrinkite, ar neperdegę saugiklis.
- Patikrinkite, ar veikia maitinimo elemento indikatorius (tik tam tikruose modeliuose).

Sumažėjo dulkių siurblio galia

- Patikrinkite, ar dulkių rinktuvas nėra pilnas. Jei pilnas, ištuštinkite.
- Patikrinkite, ar nesusidarė kamščių antgalyje, vamzdyje, žarnoje ar filtruose.

Dulkių siurblys išsijungia

- Gali būti, kad dulkių siurblys perkaito: išjunkite iš maitinimo lizdo; patikrinkite, ar neužsikimšo antgalis, vamzdis ir žarna. Prieš vėl įjungdami leiskite dulkių siurbliui apie 30 minučių atvėsti.
- Jei dulkių siurblys vis tiek neveikia, susisiekite su įgaliotais „Electrolux“ techninės priežiūros centro specialistais.

Į dulkių siurblių pateko vandens

Įgaliotajame „Electrolux“ techninės priežiūros centre reikės pakeisti variklį. Dėl patekusio vandens sugedusiam varikliui garantija netaikoma.

Jei kiltų kitų problemų, susisiekite su įgalioto „Electrolux“ techninės priežiūros centro specialistais.

Informacija vartotojams ir suderinamumas su aplinkos apsaugos politika

„Electrolux“ neprisiima jokios atsakomybės už žalą, padarytą netinkamai naudojant prietaisą ar jį sugadinus. Išsamesnė informacija apie garantiją ir vartotojo kontaktai nurodyti pakuotėje pateiktame garantijos lankstinuke.

Jei turite kokių nors pastabų apie dulkių siurblių ar naudojimo instrukcijas, rašykite mums el. paštu floorcare@electrolux.com

Suderinamumas su aplinkos apsaugos politika

Šis gaminys sukurtas atsižvelgiant į aplinkosaugos reikalavimus. Visos plastikinės dalys yra pažymėtos kaip skirtos perdirbimui. Daugiau informacijos žr. mūsų svetainėje: www.electrolux.com

Pakuotės medžiaga nekenkia aplinkai, ją galima perdirbti.

Polski

Rozwiązywanie problemów

Nie można uruchomić odkurzacza

- Sprawdź, czy przewód zasilający jest podłączony do gniazdka.
- Sprawdź, czy wtyczka lub przewód zasilający nie są uszkodzone.
- Sprawdź bezpiecznik.

Słaba siła ssania odkurzacza

- Sprawdź, czy pojemnik na kurz nie jest pełny. Jeśli tak, opróżnij go.
- Sprawdź, czy ssawka, wąż, rura lub filtry nie są zablokowane.

Odkurzaczy wyłączy się

- Odkurzaczy mógł się przegrzać: odłącz zasilanie; sprawdź, czy ssawka, wąż lub rura nie są zablokowane. Przed ponownym włączeniem pozostaw odkurzaczy na 30 minut do ostygnięcia.
- Jeśli odkurzaczy nadal nie będzie działał, skontaktuj się z autoryzowanym serwisem firmy Electrolux.

Do odkurzacza dostała się woda

W takim przypadku konieczna będzie wymiana silnika przez pracownika autoryzowanego serwisu firmy Electrolux. Gwarancja nie obejmuje uszkodzeń silnika powstałych w wyniku dostania się wody do wnętrza urządzenia.

W przypadku jakichkolwiek dalszych problemów skontaktuj się z autoryzowanym serwisem firmy Electrolux.

Informacje dla klienta i zasady dotyczące ekologii

Firma Electrolux nie ponosi żadnej odpowiedzialności za jakiegokolwiek uszkodzenia powstałe w wyniku nieprawidłowego użytkowania urządzenia lub manipulowania przy urządzeniu. Dodatkowe informacje na temat gwarancji i dane kontaktowe można znaleźć w ulotce gwarancyjnej dołączonej do opakowania. W przypadku jakichkolwiek uwag dotyczących odkurzacza lub informacji zawartych w instrukcji obsługi prosimy o skontaktowanie się z nami pod adresem floorcare@electrolux.com

Zasady dotyczące ekologii

Ten produkt zaprojektowano z troską o środowisko naturalne. Wszystkie części plastikowe zostały oznakowane do recyklingu. Szczegółowe informacje znajdują się w naszej stronie internetowej: www.electrolux.com

Materiał, z którego wykonano opakowanie, jest przyjazny dla środowiska i może zostać oddany do recyklingu.

Magyar

Hibaelhárítás

A porszívó nem kapcsol be.

- Ellenőrizze, hogy a hálózati tápkábel csatlakoztatva van-e a hálózati aljzathoz.
- Ellenőrizze, hogy nem sérült-e meg a csatlakozódugó vagy a tápkábel.
- Ellenőrizze, hogy nem égett-e ki (illetve nem kapcsolt-e le) valamelyik biztosíték.

A porszívó szívóereje megszűnik

- Ellenőrizze, hogy nincs-e tele a portartály. Ha megtelt, akkor ürítse ki azt.
- Ellenőrizze, hogy nincs-e dugulás a szívófejben, a csőben, a gégecsőben vagy a szűrőknél.

A porszívó leáll

- Lehet, hogy a porszívó túlhevült. Áramtalanítsa a porszívót, majd ellenőrizze, hogy a szívófej, a toldócső vagy a gégecső nem tömődött-e el. Hagyja a porszívót hűlni 30 percig, és csak ezután csatlakoztassa újra a hálózati aljzathoz.
- Ha a porszívó most sem működik, forduljon hivatalos Electrolux márkaszervizhez.

Víz került a porszívóba

Valószínűleg ki kell cserélni a porszívó motorját egy hivatalos Electrolux márkaszervizben. A motornak a víz által okozott károsodására nem terjed ki a garancia.

Minden egyéb problémával forduljon hivatalos Electrolux márkaszervizhez.

Vásárlói tájékoztató, környezetvédelmi irányelvek

Az Electrolux nem vállal felelősséget semmilyen olyan kárral kapcsolatban, amely a készülék helytelen használatából vagy bármilyen átalakításából ered. A garancia részleteit és a kapcsolatfelvételi lehetőségeket a csomaghoz mellékelt garanciajegy tartalmazza.

Észrevételeit a porszívóval vagy a Használati útmutatóval kapcsolatban e-mailben a floorcare@electrolux.com címen várjuk.

Környezetvédelmi irányelvek

A termék tervezésekor és gyártásakor figyelembe vettük a környezetvédelmi szempontokat. Az összes műanyag alkatrészt elláttuk az újrahasznosítást célzó jelöléssel. Részleteket webhelyünkön, a következő címen olvashat: www.electrolux.com

A csomagolás anyaga környezetbarát és újrahasznosítható.

Slovenščina

Odpravljanje težav

Sesalnik se ne vklopi.

- Preverite, ali je kabel vključen v vtičnico.
- Preverite, ali sta kabel in vtičnik poškodovana.
- Preverite varovalko.
- Preverite, ali se indikatorna lučka baterije odziva (*samo pri nekaterih modelih*).

Če je moč sesanja slaba

- Preverite, ali je zbiralnik za prah poln. Če je, ga izpraznite.
- Preverite, ali so nastavec, cev, upogibljiva cev ali filtri zamašeni.

Sesalnik se izklaplja.

- Sesalnik je morda pregret: odklopite ga iz električnega napajanja in preverite, ali je šoba, teleskopska cev ali upogibljiva cev morda zamašena. Preden sesalnik znova priklopite v električno napajanje, počakajte 30 minut, da se ohladi.
- Če še zmeraj ne deluje, se obrnite na pooblaščen Electroluxov servis.

Voda je prišla v sesalnik.

Pooblaščen Electroluxov servis bo moral zamenjati motor.

Poškodbe motorja zaradi vstopa vode v sesalnik garancija ne krije.

Informacije za potrošnike in opis politike trajnostnega razvoja

Electrolux zavrača vso odgovornost za škodo, ki nastane zaradi nepravilne uporabe aparata ali zaradi nepooblaščenega poseganja v aparat. Podrobnejše informacije o garanciji in kontaktnih podatkih za stranke preberite v priloženi garancijski knjžici.

Če imate kakršnakoli dodatna vprašanja ali komentarje v zvezi s sesalnikom ali navodili za uporabo, smo vam na voljo na e-poštnem naslovu floorcare@electrolux.com.

Politika trajnostnega razvoja

Pri načrtovanju tega izdelka smo poskrbeli tudi za varovanje okolja. Vsi plastični deli so označeni za recikliranje. Podrobnosti lahko preberete na našem spletnem mestu: www.electrolux.com

Ovojnina je okolju prijazna in jo je mogoče reciklirati.

Slovensky

Odstraňovanie porúch

Vysávač sa nedá spustiť

- Skontrolujte, či je kábel pripojený do elektrickej zásuvky.
- Skontrolujte, či nie je poškodená zástrčka alebo kábel.
- Skontrolujte, či nie je vypálená poistka.
- Skontrolujte, či indikátor batérie reaguje (iba pri niektorých modeloch).

Vysávač stratí saciu silu

- Skontrolujte, či nie je nádoba na prach plná. Ak je plná, vyprázdnite ju.
- Skontrolujte, či nástavec, trubica, hadica alebo filtre nie sú zablokované.

Vysávač sa zastavuje

- Vysávač môže byť prehriaty: odpojte ho od elektrickej zásuvky a skontrolujte, či hubica, trubica alebo hadica nie sú zablokované. Pred opätovným zapojením nechajte vysávač 30 minút vychladnúť.
- Ak vysávač aj napriek tomu nefunguje, kontaktujte autorizované servisné centrum spoločnosti Electrolux.

Do vysávača sa dostala voda

Bude potrebná výmena motora, ktorú vykoná autorizované servisné centrum spoločnosti Electrolux. Na poškodenie motora spôsobené vniknutím vody sa záruka nevzťahuje.

V prípade ďalších problémov kontaktujte autorizované servisné centrum spoločnosti Electrolux.

Informácie pre spotrebiteľa a politika udržateľného vývoja

Spoločnosť Electrolux nenesie zodpovednosť za žiadne škody spôsobené nesprávnym používaním prístroja alebo neoprávneným zasahovaním do prístroja. Ďalšie informácie o záruke a kontakty pre spotrebiteľov nájdete v priložených záručných podmienkach. Ak máte pripomienky k vysávaču alebo návodu na používanie, pošlite nám e-mail na adresu floorcare@electrolux.com.

Politika udržateľného vývoja

Tento výrobok je navrhnutý s ohľadom na životné prostredie. Všetky plastové súčasti sú označené na účely recyklácie. Ďalšie informácie nájdete na našej webovej lokalite www.electrolux.com.

Použitie baliace materiály nezaťažujú životné prostredie a možno ich recyklovať.

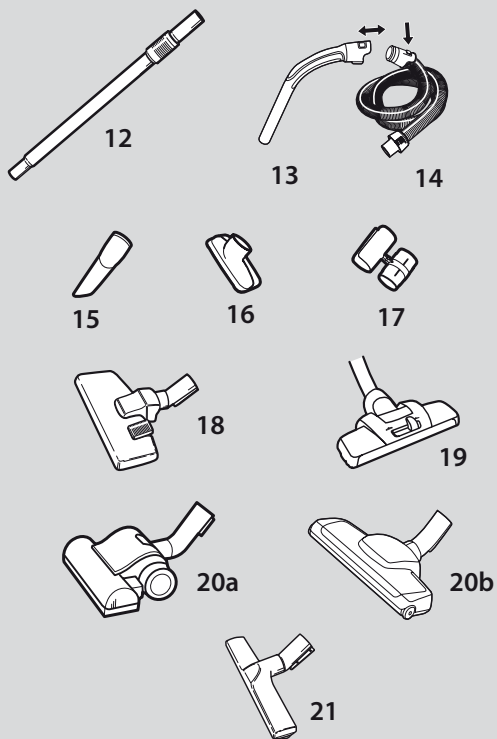
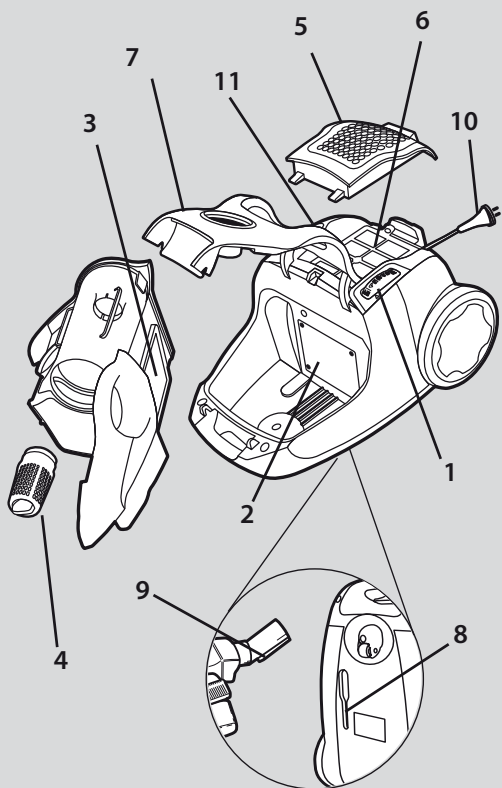

Ελληνικά

Περιγραφή της SuperCyclone

1. Χειριστήριο ελέγχου
2. Φίλτρο κινητήρα
3. Φίλτρο περιέκτη σκόνης
4. Κωνικό φίλτρο
5. Καπάκι φίλτρου εξαγωγής
6. Φίλτρο εξαγωγής
7. Μπροστινό κάλυμμα
8. Υποδοχή στάθμευσης
9. Κλιπ στάθμευσης
10. Καλώδιο τροφοδοσίας
11. Πεντάλ μηχανισμού περιέλιξης καλωδίου
12. Τηλεσκοπικός σωλήνας
13. Χειρολαβή εύκαμπτου σωλήνα
14. Εύκαμπτος σωλήνας
15. Ακροφύσιο για στενές κοιλότητες
16. Ακροφύσιο ταπεσαρίας
17. Βάση εξαρτήματος
18. Σύνθετο εξάρτημα πατώματος*
19. Ακροφύσιο Dust Magnet*
- 20a/b. Ακροφύσιο Turbo*
21. Ακροφύσιο Parketto*

* Μόνο ορισμένα μοντέλα.

Πίνακας περιεχομένων

Υποδείξεις ασφαλείας	72
Πριν την εκκίνηση	74
Για να επιτύχετε τα καλύτερα αποτελέσματα	76
Αδειασμα και καθαρισμός του περιέκτη σκόνης	78
Συντήρηση των φίλτρων	78
Καθαρισμός του εύκαμπτου σωλήνα και του ακροφυσίου	82
Επίλυση προβλημάτων	84
Πληροφορίες για τον καταναλωτή και πολιτική βιωσιμότητας	84

Hrvatski

Opis usisivača SuperCyclone

1. Kontrola snage
2. Filtrar motora
3. Filtrar spremnika prašine
4. Filtrar u obliku stošca
5. Poklopac ispušnog filtra
6. Ispušni filtar
7. Prednji poklopac
8. Ležište za učvršćivanje
9. Kvačica za učvršćivanje
10. Električni kabel
11. Papučica za namotavanje kabela
12. Teleskopska cijev
13. Ručka crijeva
14. Crijevo
15. Produžetak s uskim otvorom
16. Produžetak za tapcirane dijelove
17. Držač za dodatke
18. Kombinirani produžetak za pod*
19. Produžetak za sakupljanje prašine
- 20a/b. Turbo produžetak*
21. Produžetak za parket*

* Samo određeni modeli.

Sadržaj

Sigurnosni savjeti	72
Prije početka rada	74
Dobivanje najboljih rezultata	76
Pražnjenje i čišćenje spremnika za prašinu	78
Održavanje filtara	78
Čišćenje crijeva i produžetka	82
Otklanjanje poteškoća	84
Informacije za korisnike i politika zaštite okoliša ..	84

Česky

Popis vysavače SuperCyclone

1. Ovladač výkonu
2. Motorový filtr
3. Filtr zásobníku na prach
4. Kuželový filtr
5. Víko výstupního filtru
6. Výstupní filtr
7. Přední kryt
8. Otvor pro odkládání vysavače
9. Úchyt pro odkládání
10. Přívodní šňůra
11. Pedál navíječe kabelu
12. Teleskopická trubice
13. Držák hadice
14. Hadice
15. Štěrbinová hubice
16. Hubice na čalouněný povrch
17. Držák příslušenství
18. Kombinovaná podlahová hubice*
19. Hubice s prachovým magnetem*
- 20a/b. Turbokartáč*
21. Hubice Parketto*

* Pouze u některých modelů.

Български

Описание на вашата прахосмукачка SuperCyclone

1. Бутон за управление на мощността
2. Филтър на електродвигателя
3. Филтър на контейнера за прах
4. Конусовиден филтър
5. Капак на изходящия филтър
6. Изходящ филтър
7. Преден капак
8. Отвор за застопоряване за пауза
9. Държач за застопоряване за пауза
10. Захранващ кабел
11. Педал за навиване на кабела
12. Телескопична тръба
13. Дръжка на маркуча
14. Маркуч
15. Накрайник за тесни места
16. Накрайник за тапицерия
17. Доставка за принадлежности
18. Комбиниран накрайник за под*
19. Магнитен накрайник за прах*
- 20a/b. Турбо накрайник*
21. Накрайник Parketto*

* Само някои модели.

Română

Descrierea SuperCyclone

1. Buton de control al puterii
2. Filtru motor
3. Filtru container de praf
4. Filtru conic
5. Capac al filtrului de evacuare
6. Filtru de evacuare
7. Capac frontal
8. Fantă parcare
9. Clemă de parcare
10. Cablu de alimentare
11. Pedală de înfășurare a cablului
12. Tub telescopic
13. Mânerul furtunului
14. Furtun
15. Duză pentru spații înguste
16. Duză pentru tapițerie
17. Suport pentru accesorii
18. Duză combinată pentru podea*
19. Duză de praf Dust Magnet*
- 20a/b. Duză Turbo*
21. Duză Parketto*

* Disponibil numai pentru unele modele.

Obsah

Bezpečnostní pokyny	73
Před uvedením do provozu	75
Dosažení nejlepších výsledků	77
Vyprázdnění a čištění prachového kontejneru	79
Údržba filtrů	79
Čištění hadice a hubice	83
Odstraňování závad	85
Informace pro spotřebitele a zásady pro zvýšení odolnosti vůči opotřebení	85

Съдържание

Указания за безопасност	73
Преди да започнете	75
Как да постигнем максимален резултат	77
Изпразване и почистване на контейнера за прах	79
Поддръжка на филтрите	79
Почистване на маркуча и накрайника	83
Отстраняване на неизправности	85
Информация за потребителя и правила за надеждна експлоатация	85

Cuprins

Sfaturi de siguranță	73
Înainte de a începe	75
Pentru a obține cele mai bune rezultate	77
Curățarea și golirea containerului de praf	79
Întreținerea filtrelor	79
Curățarea furtunului și a duzei	83
Remediarea defecțiunilor	85
Informații pentru clienți și politica de durabilitate ..	85

Ελληνικά

Απαιτήσεις και προειδοποιήσεις ασφαλείας

Αυτή η συσκευή δεν προορίζεται για χρήση από άτομα (συμπεριλαμβανομένων και παιδιών) με μειωμένες σωματικές, αισθητηριακές ή πνευματικές ικανότητες ή με έλλειψη εμπειρίας και γνώσης, εκτός αν υπάρχει επίβλεψη ή έχουν δοθεί οδηγίες σχετικά με τη χρήση της συσκευής από άτομο υπεύθυνο για την ασφάλειά τους.

Πρέπει να επιβλέπετε τα μικρά παιδιά, για να βεβαιωθείτε ότι δεν παίζουν με τη συσκευή.

Να αποσυνδέετε πάντα το φις από το ρεύμα πριν από τον καθαρισμό ή τη συντήρηση της συσκευής. Μη χρησιμοποιήσετε ποτέ την ηλεκτρική σκούπα χωρίς φίλτρα.

Προσοχή

Η συσκευή αυτή περιέχει ηλεκτρικές συνδέσεις:

- Μην αναρροφάτε ποτέ κανένα υγρό
- Μην τη βυθίζετε σε οποιαδήποτε υγρό για καθαρισμό
- Ο εύκαμπτος σωλήνας πρέπει να ελέγχεται τακτικά και δεν πρέπει να χρησιμοποιείται, αν έχει κάποια φθορά.

Τα παραπάνω ενδέχεται να προκαλέσουν σοβαρή ζημιά στον κινητήρα, η οποία δεν καλύπτεται από την εγγύηση.

Μη χρησιμοποιείτε ποτέ την ηλεκτρική σκούπα

- Κοντά σε εύφλεκτα αέρια, κλπ.
- Πάνω σε αιχμηρά αντικείμενα
- Πάνω σε καυτές ή κρύες στάχτες, αναμμένα αποτσίγαρα κλπ.
- Πάνω σε ψιλή σκόνη, όπως σκόνη από σοβάδες, τσιμέντο, αλεύρι.

Προφυλάξεις για το καλώδιο τροφοδοσίας

- Ελέγχετε τακτικά αν η πρίζα και το καλώδιο λειτουργούν σωστά. Μην χρησιμοποιείτε ποτέ την ηλεκτρική σκούπα αν το καλώδιο είναι κατεστραμμένο.
- Εάν το καλώδιο έχει καταστραφεί, θα πρέπει να αντικατασταθεί μόνο από ένα εξουσιοδοτημένο κέντρο υποστήριξης της Electrolux για αποφυγή κινδύνων. Η εγγύηση δεν καλύπτει φθορές του καλωδίου της ηλεκτρικής σκούπας.
- Ποτέ μην τραβάτε και μην σηκώνετε την ηλεκτρική σκούπα από το καλώδιο.

Όλες οι επιδιορθώσεις και η συντήρηση πρέπει να πραγματοποιούνται από εξουσιοδοτημένο κέντρο υποστήριξης της Electrolux. Αποθηκεύετε την ηλεκτρική σκούπα σε στεγνό μέρος.

Hrvatski

Sigurnosni zahtjevi i upozorenja

Ovaj uređaj nije namijenjen za korištenje osobama (uključujući i djecu) sa smanjenim tjelesnim, osjetnim ili mentalnim sposobnostima te osobama bez iskustva i znanja o uporabi uređaja, osim ako im osoba zadužena za njihovu sigurnost nije dala upute o korištenju uređaja.

Potreban je nadzor nad djecom kako se ne bi igrala aparatom.

Uvijek izvucite utikač iz utičnice prije čišćenja i održavanja aparata.

Nikada ne koristite usisivač bez njegovih filtara.

Oprez

Uređaj ima električne priključke:

- Nikada nemojte usisivati bilo kakvu tekućinu
- Ne uranjajte ga ni u kakvu tekućinu zbog čišćenja
- Redovito provjeravajte crijevo i ne koristite ga u slučaju oštećenja.

U protivnom mogu nastati ozbiljna oštećenja motora - oštećenja koja nisu pokrivena jamstvom.

Nikada ne koristite usisivač

- Blizu zapaljivih plinova i sl.
- za usisavanje oštih predmeta
- vrućih ili ohlađenih ugaraka, upaljenih opušaka itd.
- za usisavanje sitne prašine poput gipsa, cementa, brašna.

Upozorenja o električnom kabelu

- Redovno provjeravajte da li su utičnica i kabel ne-oštećeni. Ne upotrebljavajte usisivač ako je kabel oštećen.
- Ako je kabel oštećen, mora se zamijeniti u ovlaštenom Electroluxovom servisu da bi se izbjegla opasnost. Jamstvo ne uključuje oštećenja kabela usisivača.
- Usisivač nikad ne vucite i ne dižite za kabel.

Usluge održavanja i popravaka moraju biti izvedene u ovlaštenom Electroluxovom servisu. Usisivač odlazite na suhom mjestu.

Bezpečnostní požadavky a varování

Tento přístroj není určen k použití osobami (včetně dětí) se sníženými fyzickými, smyslovými či mentálními schopnostmi nebo nedostatkem zkušeností a znalostí, pokud jim nebyl určen dohled nebo podány instrukce k jeho používání osobou zodpovědnou za jejich bezpečnost.

Dávejte pozor, aby si s přístrojem nehrály děti.

Před čištěním nebo údržbou zařízení vždy vytáhněte zástrčku ze zásuvky.

Nikdy vysavač nepoužívejte bez filtrů.

Varování

Zařízení obsahuje elektrické spoje:

- Nikdy nevysávejte tekutiny
- Při čištění neponořujte do vody
- Hadici je potřeba pravidelně kontrolovat a nesmí se používat, pokud je poškozená.

Výše uvedené předměty a materiály mohou způsobit vážné poškození motoru – poškození, na které se nevztahuje záruka.

Nikdy nevysávejte

- V blízkosti hořlavých plynů, atd.,
- ostré předměty,
- žhavý ani chladný popel, hořící cigaretové nedopalky atd.,
- jemný prach, například ze sádry, betonu, mouky.

Manipulace s přírodní šňůrou

- Pravidelně kontrolujte, není-li zástrčka a šňůra poškozena. Nikdy nepoužívejte vysavač s poškozenou šňůrou.
- Dojde-li k poškození přírodní šňůry, musí být vyměněna v autorizovaném servisním centru společnosti Electrolux, aby se předešlo nebezpečným situacím. Na poškození šňůry vysavače se záruka nevztahuje.
- Vysavač nikdy netahejte nebo nezvedejte za přírodní šňůru.

Veškerou údržbu a opravy směřj provádět pouze autorizovaná servisní centra společnosti Electrolux. Vysavač uchovávejte na suchém místě.

Изисквания и предупреждения за безопасност*

Този уред не е предназначен за употреба от лица (включително деца) с намалени физически, сетивни или умствени възможности, с недостатъчен опит и познания, освен ако не се наблюдават или са им дадени инструкции за употребата на уреда от лице, отговорно за тяхната безопасност.

Децата трябва да се надзирават, за да се гарантира, че няма да си играят с уреда.

Преди почистване или извършване на техническо обслужване на уреда извадете щепсела от контакта. Никога не използвайте прахосмукачката без филтри.

Внимание

Този уред има електрически връзки:

- Никога не всмуквайте течности с прахосмукачката
- Не потапяйте в течности при почистване
- Маркучът трябва да се проверява редовно и не трябва да се използва, ако е повреден.

Гореспоменатите действия може да причинят сериозна повреда на електродвигателя, която не се покрива от гаранцията.

Никога не използвайте прахосмукачката

- В близост до възпламеними газове и др. За остри предмети.
- Върху гореща или студена сгурия, за горящи угарки от цигари и др.
- За фин прах, например мазилка, бетон, брашно.

Предпазване на захранващия кабел

- Редовно проверявайте дали щепселът и кабелът не са повредени. Никога не ползвайте прахосмукачката, ако кабелът е повреден.
- Ако захранващият кабел е повреден, той трябва да бъде сменен само в упълномощен сервизен център на Electrolux, за да се избегне опасност. Повреда в кабела на прахосмукачката не се покрива от гаранцията.
- Никога не дърпайте и не вдигайте прахосмукачката за кабела.

Всички ремонти и сервизно обслужване трябва да се извършват в упълномощен сервизен център на Electrolux. Съхранявайте прахосмукачката на сухо място.

Cerință și avertisment de siguranță

Acest aparat nu este conceput pentru a fi folosit de către copii sau persoane cu capacități fizice, senzoriale și mentale reduse, sau care nu au experiență sau cunoștințe legate despre acesta, dacă nu sunt supravegheate sau dacă nu au fost instruite cu privire la utilizarea acestuia de către o persoană responsabilă de siguranța lor.

Copiii trebuie supravegheați pentru a nu se juca cu aparatul.

Scoateți întotdeauna fișa din priză înainte de a curăța sau întreține aparatul.

Nu utilizați niciodată aspiratorul fără filtrele acestuia.

Atenție

Acest aparat este prevăzut cu conexiuni electrice:

- Nu aspirați niciodată lichide
- Nu scufundați aparatul în niciun lichid pentru curățare
- Furtunul trebuie verificat periodic și nu trebuie folosit în cazul în care este deteriorat.

Cele de mai sus pot cauza deteriorări grave motorului, deteriorări care nu sunt acoperite de garanție.

Nu utilizați niciodată aspiratorul

- În apropierea unor gaze sau alte substanțe inflamabile
- Pe obiecte tăioase
- Pentru cenușă fierbinte sau rece, mucuri de țigară nestinse etc.
- Pentru praf fin, de exemplu tencuială, ciment, făină.

Precauții legate de cablul de alimentare

- Verificați periodic integritatea cablului și a fișei de racordare la priză. Nu folosiți niciodată un aspirator al cărui cablu de alimentare este deteriorat.
- În cazul în care cablul de alimentare este deteriorat, pentru a evita pericolul, acesta trebuie înlocuit de un centru de service autorizat de Electrolux. Deteriorarea cablului electric al aspiratorului nu este acoperită de garanție.
- Nu mutați și nu ridicați niciodată aspiratorul trăgând de cablu.

Toate operațiile de service și reparațiile trebuie efectuate de un centru de service autorizat de Electrolux. Păstrați aspiratorul într-un loc uscat.

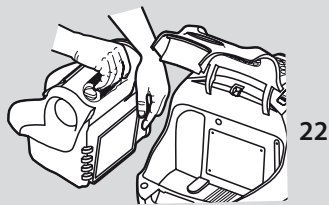

22



23

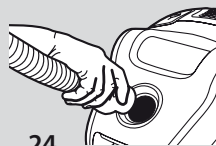

24

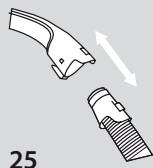

25

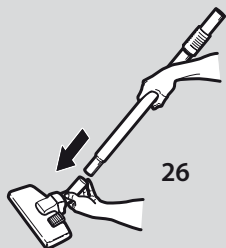

26

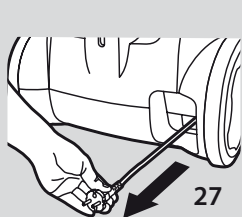

27

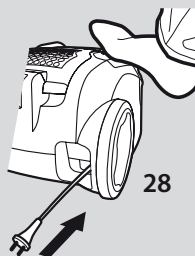

28

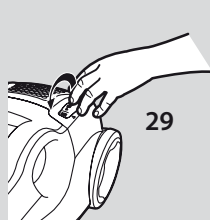

29

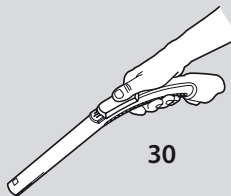

30

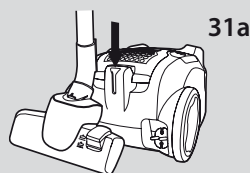

31a

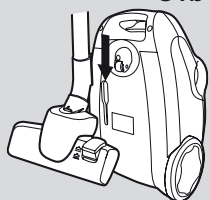

31b

Ελληνικά

Πριν την εκκίνηση

- 22 Ανοίξτε το μπροστινό κάλυμμα της συσκευής και βεβαιωθείτε ότι το φίλτρο μοτέρ και το φίλτρο του περιέκτη σκόνης βρίσκονται στη θέση τους. (Ανατρέξτε επίσης στην ενότητα "Καθαρισμός/ αντικατάσταση των φίλτρων".)
- 23 Ανοίξτε το πίσω καπάκι της συσκευής και ελέγξτε εάν το φίλτρο εξαγωγής είναι στη θέση του.
- 24 Τοποθετήστε τον εύκαμπτο σωλήνα ώστε να εφαρμόσει στη θέση του ασφαλιζοντας με ένα κλικ (για να αποσυνδέσετε τον εύκαμπτο σωλήνα, πιέστε τις ασφάλειες).
- 25 Τοποθετήστε τον εύκαμπτο σωλήνα στη χειρολαβή ώστε να ασφαλίσει στη θέση του με ένα κλικ (για να αποσυνδέσετε το σωλήνα, πιέστε τις ασφάλειες).
- 26 Συνδέστε τον τηλεσκοπικό σωλήνα* στη χειρολαβή και το ακροφύσιο του εύκαμπτου σωλήνα σπρώχνοντας και περιστρέφοντας ταυτόχρονα. (Για να τα αποσυνδέσετε, περιστρέψτε και τραβήξτε προς τα έξω.)
(ορισμένα μοντέλα διαθέτουν ένα κουμπί κλειδώματος, το οποίο πρέπει να πατήσετε για να είναι δυνατή η αποσύνδεση του εύκαμπτου σωλήνα από τον τηλεσκοπικό σωλήνα.)
- 27 Τραβήξτε το καλώδιο ρεύματος και συνδέστε το στην πρίζα.
- 28 Για να τυλίξετε ξανά το καλώδιο, πατήστε το πεντάλ ποδιού του καλωδίου. Το καλώδιο τυλίγεται ξανά.
- 29 Θέστε σε λειτουργία την ηλεκτρική σκούπα γυρνώντας το χειριστήριο ελέγχου προς την κατεύθυνση της θέσης "Max". Αυξήστε την ισχύ αναρρόφησης γυρνώντας το χειριστήριο έως στη θέση "Max". Σταματήστε τη λειτουργία της ηλεκτρικής σκούπας, γυρνώντας τον προς την αντίθετη κατεύθυνση στη θέση "Off".

Για να επιτύχετε το καλύτερο δυνατό αποτέλεσμα αναρρόφησης με τη σκούπα, η ισχύς πρέπει να είναι πάντα ρυθμισμένη στη θέση "Max".

- 30 Η ισχύς αναρρόφησης μπορεί επίσης να ρυθμιστεί με τη βοήθεια του χειριστηρίου αναρρόφησης στη χειρολαβή του εύκαμπτου σωλήνα.

Ιδανική θέση τοποθέτησης για παύση (31a) και αποθήκευση (31b).

* Μόνο ορισμένα μοντέλα.

Hrvatski

Prije početka

- 22 Otvorite prednji poklopac stroja i provjerite jesu li filtar motora i filtar spremišta za prašinu na mjestu. (Pogledajte također Čišćenje/uklanjanje filtra)
- 23 Otvorite stražnji pokrov stroja i provjerite je li ispušni filtar na mjestu.
- 24 Umetnite crijevo tako da zapori dođu na svoje mjesto (pritisnite zapore da biste oslobodili crijevo).
- 25 Gurnite crijevo u ručku crijeva sve dok zapori ne dođu na svoje mjesto (pritisnit
- 26 Spojite teleskopsku cijev* na ručku crijeva i produžetak pritiskanjem i okretanjem u isto vrijeme. (Rastavlja se okretanjem i povlačenjem.)
(kod nekih modela potrebno je prije rastavljanja crijeva i teleskopske cijevi pritisnuti gumb za zaključavanje.)
- 27 Izvucite električni kabel i priključite ga na struju.
- 28 Da biste ponovno namotali kabel, pritisnite papučicu za namotavanje kabla. Kabel se zatim namotava.
- 29 Pomaknite upravljač u smjeru "Max" i tako uključite usisavač. Snagu usisavanja povećajte tako da upravljač pomaknete dalje do položaja "Max". Usisavač isključite tako da upravljač pomaknete u suprotnom smjeru do položaja "Off".

За postizanje optimalnog cikluskog efekta usisavača, regulacija snage trebala bi uvijek biti u poziciji "Max".

- 30 Snaga usisavanja može se također prilagoditi pomoću kontrolora usisavanja na ručki crijeva.

Idealna pozicija za smještaj za vrijeme pauze (31a) i spremanje (31b).

* Samo određeni modeli.

Česky

Před uvedením do provozu

- 22 Otevřete přední kryt přístroje a zkontrolujte správné umístění filtru motoru a prachového kontejneru. (Viz také část Čištění a výměna filtrů.)
- 23 Otevřete zadní víko přístroje a zkontrolujte, zda je výstupní filtr správně umístěn.
- 24 Zasuňte hadici tak, aby západky zaklaply a upevnily ji (k uvolnění hadice stiskněte západky).
- 25 Zasuňte hadici do držáku tak, aby západky zaklaply a upevnily ji (stisknutím západek hadici uvolníte).
- 26 Zasuňte hadici do držáku tak, aby západky zaklaply a upevnily ji (stisknutím západek hadici uvolníte).
- 27 Vytáhněte napájecí kabel a zapojte jej do zásuvky.
- 28 Chcete-li navinout kabel, stiskněte pedál navijení kabelu. Kabel se navine zpět. Kabel se poté automaticky navine zpět.
- 29 Posunutím ovladače výkonu ve směru „Max“ spustíte vysavač. Posunutím ovladače dále k poloze „Max“ zvýšíte sací výkon. Posunutím ovladače opačným směrem do polohy „Off“ vysavač zastavíte.

Abyste dosáhli optimálního efektu vyasavače, regulace výkonu by měla být vždy v pozici Max.

- 30 Sací výkon lze upravit také pomocí ovladače sání na držáku hadice.

Ideální parkovací poloha pro přestávky a (31a) uložení (31b),

* Pouze u některých modelech.

Български

Преди да започнете

- 22 Отворете предния капак на уреда и проверете дали филтърът на електромотора и филтърът на контейнера за прах са на място. (Вж. също "Почистване/смяна на филтрите".)
- 23 Отворете задния капак на уреда и проверете дали изпускателният филтър е на място.
- 24 Поставете маркуча, докато се фиксира (натиснете езичетата, за да освободите маркуча).
- 25 Поставете маркуча в дръжката докато езичетата щракнат и се фиксират (натиснете езичетата, за да освободите маркуча).
- 26 Прикачете телескопичните тръби* към дръжката и към накрайника с натискане и едновременно завъртане. (За демонтиране завъртете и издърпайте.)
(някои модели имат бутон за заключване, който трябва да бъде натиснат, преди маркучът и телескопичната тръба да могат да се отделят.)
- 27 Извадете захранващия кабел и го включете в мрежата.
- 28 За да навиете обратно кабела, натиснете педала за навиване на кабела. Така той ще се навие обратно.
- 29 Пуснете прахосмукачката, като плъзнете регулатора на мощността в посока към положение "Max". Увеличавайте мощността на засмукване чрез плъзгане на регулатора на мощността по близо до положение "Max". За да спрете прахосмукачката, плъзнете регулатора в обратна посока до положение "Off" (изключено).

За да постигнете оптимален циклонен ефект в прахосмукачката, регулирането на мощността трябва винаги да е на положение "Max".

- 30 Силата на засмукване може да се регулира и от регулатора на засмукване върху дръжката на маркуча.

Идеална неработна позиция при спиране на работа (31a) и съхраняване (31b).

* Само някои модели.

Română

Înainte de a începe

- 22 Deschideți capacul frontal al aparatului și asigurați-vă că filtrul motorului și filtrul containerului de praf se află la locul lor. (Consultați, de asemenea, Înlouirea/curățirea filtrelor.)
- 23 Deschideți capacul posterior al aparatului și asigurați-vă că filtrul de evacuare se află la locul lui.
- 24 Introduceți furtunul până când clema anclanșează (pentru a desprinde furtunul, apăsați clema).
- 25 Introduceți furtunul în mânerul acestuia până când clema anclanșează (pentru a desprinde furtunul, apăsați clema).
- 26 Atașați tubul telescopic* la mânerul furtunului și la duză prin apăsare și răsucire. (Răsuciți și trageți în direcții opuse pentru a le dezambla.)
(anumite modele dispun de un buton de blocare pe care trebuie să apăsați, pentru a putea extrage furtunul din tubul telescopic)
- 27 Scoateți cablul de alimentare și conectați-l la priză.
- 28 Pentru a înfășura cablul, apăsați pedala de înfășurare a cablului. Acesta se va înfășura.
- 29 Pentru a porni aspiratorul, glisați butonul de control în direcția poziției "Max" (Maxim). Pentru a crește puterea de aspirare, glisați butonul de control mai departe, până în poziția "Max" (Maxim). Pentru a opri aspiratorul, glisați butonul de control în direcția opusă, până în poziția "Off" (Oprit).

Pentru a obține în aspirator un efect optim de ciclon, controlul puterii de aspirare trebuie să fie întotdeauna în poziția "Max".

- 30 Puterea de aspirare poate fi reglată și cu butonul de control pentru aspirare de pe mânerul furtunului.

Poziție ideală de parcare pentru pauze (31a) și depozitare (31b).

* Disponibil numai pentru unele modele.



Ελληνικά

Για να επιτύχετε τα καλύτερα αποτελέσματα

Χρησιμοποιήστε τα ακροφύσια ως εξής:

Μοκέτες και σκληρά δάπεδα:

Για **μοκέτες**, χρησιμοποιήστε το σύνθετο ακροφύσιο για πατώματα* με το μοχλό στη θέση (32a).
Για **σκληρά δάπεδα**, χρησιμοποιήστε το σύνθετο ακροφύσιο για πατώματα με το μοχλό στη θέση (32b).
Βεβαιωθείτε ότι οι βούρτσες του ακροφυσίου είναι στραμμένες προς τα κάτω για να μη γρατσουνιστεί η επιφάνεια του δαπέδου.
Για μικρά χαλιά ελαττώστε την ισχύ αναρρόφησης.

Με το ακροφύσιο **Dust Magnet*** δεν χρειάζεται να αλλάξετε ρύθμιση λειτουργίας (33a). Μπορεί να χρησιμοποιηθεί με τη βούρτσα σε όλες τις επιφάνειες, για μέγιστη ευκολία στη χρήση και σταθερό, άριστο αποτέλεσμα αφαίρεσης της σκόνης. Συνιστάται ρύθμιση της βούρτσας (33b) για μέγιστη αφαίρεση της σκόνης ακόμη και σε δύσκολα σκληρά πατώματα ή για το φινίρισμα των χαλιών.

Ξύλινα δάπεδα: Χρησιμοποιήστε το ακροφύσιο για ξύλινα δάπεδα (34).

Έπιπλα με ταπετσαρία και υφάσματα:

Χρησιμοποιήστε το ακροφύσιο για ταπετσαρίες* (35) για καναπέδες, κουρτίνες, ελαφρά υφάσματα, κλπ. Μειώστε την ισχύ αναρρόφησης αν χρειάζεται.

Κοιλότητες, γωνίες κλπ.: Χρησιμοποιήστε το εξάρτημα για στενές κοιλότητες* (36).

Χρήση του εξαρτήματος turbo*

37a/b Ιδανικό για χαλιά και μοκέτες που καλύπτουν ολόκληρο το πάτωμα, για την απομάκρυνση επίμονων χνουδιών και τριχών από κατοικίδια.

Προσοχή: Μη χρησιμοποιείτε το εξάρτημα turbo πάνω σε δέρματα ζώων ή χαλιά με κρόσια. Για να μην καταστρέψετε το χαλί, μην αφήνετε το ακροφύσιο στην ίδια θέση ενώ η βούρτσα περιστρέφεται. Μην περνάτε το ακροφύσιο πάνω από τα ηλεκτρικά καλώδια και βεβαιωθείτε ότι έχετε βήσει την ηλεκτρική σκούπα αμέσως μετά τη χρήση.

Hrvatski

Dobivanje najboljih rezultata

Produžetke koristite na slijedeći način:

Tepisi i tvrdi podovi:

Za **tepihe** koristite kombinirani produžetak za pod* s polugom u položaju (32a).
Za **tvrde podove** koristite kombinirani produžetak za pod* s polugom u položaju (32a). Provjerite jesu li četke na produžetku spuštene da se ne bi izgrebla površina poda.
Smanjite jačinu usisavanja za male tepihe.

Ako koristite **produžetak** za skupljanje prašine*, nema potrebe za promjenom načina rada (33a). Može se koristiti zajedno s četkom na svim površinama da bi se postigla maksimalna praktičnost, kao i sjajni rezultat uklanjanja prašine. Postavka četke (33b) trebala bi se koristiti za optimalno uklanjanje prašine na problematičnim podovima ili za kombiniranje učinka na tepisima.

Drvene površine: Koristite produžetak za parket* (34).

Tapecirani namještaj i materijali: Produžetak za tapecirane dijelove* (35) koristite za sofe, zavjese, lagane materijale itd. Ako je potrebno, smanjite jačinu usisavanja.

Uski otvori, kutovi itd.: Koristite produžetak s uskim otvorom* (36).

Upotreba turbo produžetka*

37a/b Idealan je za tepihe i tepihe postavljene od zida do zida, za uklanjanje tvrdokornih dlaka i dlaka kućnih ljubimaca.

Napomena: Ne koristite turbo produžetak na kožnim materijalima ili resama tepiha. Da biste izbjegli oštećenja tepiha, ne držite produžetak na jednom mjestu dok četka rotira. Ne prelazite produžetkom preko električnih kablova, i pazite da usisavač isključite odmah nakon korištenja.

* Μόνο ορισμένα μοντέλα.

* Samo određeni modeli.

Česky

Dosažení nejlepších výsledků

Hubice používejte podle následujících instrukcí:

Koberce a podlahy s tvrdým povrchem:

Na **koberce** používejte kombinaci podlahové hubice* s páčkou v pozici (32a)

Na **tvrdé podlahové krytiny** používejte kombinaci podlahové hubice s páčkou v pozici (32b). Ujistěte se, že jsou kartáče na hubici spuštěné, aby se zamezilo poškrábání povrchu podlahy.

Při vysávání malých koberečků snižte sílu sání.

S hubicí **s prachovým magnetem*** není za normálních okolností třeba přepínat režim (33a). Můžete ji použít s kartáčem na všechny povrchy, což zajišťuje maximální pohodlí a dosažení výborných výsledků při odstraňování prachu. Nastavte kartáč (33b) tak, abyste dosáhli optimálního odstraňování prachu i na těžko udržovaných tvrdých podlahových krytinách nebo abyste dosáhli efektu česání na kobercích.

Dřevěné podlahové krytiny: Použijte hubici na parkety* (34).

Čalouněný nábytek a látky: Hubicí na čalounění* (35) používejte na pohovky, záclony, lehké látky atd. Je-li třeba, snižte sací výkon.

Štěrbin, kouty atd.: Použijte hubici se zúženou tryskou* (36).

Použití turbokartáče*

37a/b Ideálně odstraňuje odolné nečistoty a zvířecí srst z koberců a celopodlahových koberců.

Poznámka: Turbokartáč nepoužívejte na rohožky a třásně koberců. Abyste koberec nepoškodili, nenechávejte hubici stát na jednom místě, dokud se kartáč otáčí. Nepřejíždějte hubicí elektrické kabely a po použití vysavač ihned vypněte.

* Pouze u některých modelů.

Български

Постигане на най-добри резултати

Използвайте крайниците, както следва:

Килими и твърди настилки:

За **килими** използвайте комбинация крайник за под*, като лостчето е в положение (32a)

За **твърди настилки** използвайте комбинация крайник за под, като лостчето е в положение (32b). Уверете се, че четките на крайника са свалени, за да предотвратите надраскване на повърхността на пода.

При малки килими намалете силата на засмукване.

Когато използвате крайника **Dust Magnet*** обикновено няма нужда да превключвате на друг режим (33a). Той може да се използва с четка върху всички повърхности за максимално удобство и отлични резултати при отстраняването на прах. Настройката (33b) на четка на крайника позволява оптимално всмукване на праха дори при по-трудни твърди настилки или постигането на изчакващ ефект при почистване на килими.

Дървен под: Използвайте крайника за паркет* (34).

Тапицирани мебели и тъкани: Използвайте крайника за тапицерия* (35) за дивани, завеси, леки тъкани и др. Ако е необходимо, намалете силата на засмукване.

Тесни места, ъгли и др.: Използвайте тесния крайник* (36).

Използване на турбо крайника*

37a/b Идеален за килими и мокети за премахване на упорит мъх и животински косми.

Забележка: Не използвайте турбо крайника за тънки постелки и килими с ресни. За да не повредите клима, не задържайте крайника на едно място при въртяща се четка. Не минавайте с крайника върху електрически кабели и задължително изключвайте прахосмукачката веднага след употреба.

* Само някои модели.

Română

Pentru a obține cele mai bune rezultate

Utilizați duzele după cum urmează:

Covoare și pardoseli:

Pentru **covoare** folosiți duza combinată pentru podea* cu pârgă în poziția (32a)

Pentru **pardoseli**, folosiți duza combinată pentru podea cu pârgă în poziția (32b). Asigurați-vă că periele de pe duză sunt curate, pentru a preveni zgărierea suprafeței podelei.

Reduceți puterea de aspirare în cazul covoarelor mici.

Cu duza **de praf dust magnet*** în mod normal nu este necesar să comutați modul (33a). Se poate folosi cu peria ridicată pe toate suprafețele pentru eficiență maximă cu rezultate constante excelente de îndepărtare a prafului. Setarea (33b) pentru perie trebuie utilizată pentru o îndepărtare optimă a prafului pe pardoselile dificile, sau pentru a obține efectul de pierere pe covoare.

Pardoseli din lemn: Folosiți duza pentru parchet* (34).

Mobilier tapițat și țesături: Utilizați funcția tapițerie* (35) în cazul canapelelor, perdelelor, țesăturilor ușoare etc. Dacă este necesar, reduceți puterea de aspirare.

Locuri înguste, colțuri etc.: Folosiți duza pentru fante înguste* (36).

Utilizarea duzei Turbo*

37a/b Ideal pentru covoare și covoare de pardoseală, pentru puful și părul de animale de casă greu de îndepărtat.

Notă: Nu folosiți duza Turbo pe carpete din piele sau pe franjuri de covor. Pentru a evita deteriorarea carpetei, nu țineți duza în același loc în timp ce peria se rotește. Nu treceți duza peste cabluri sau fire electrice și asigurați-vă că ați oprit aspiratorul imediat după folosire.

* Disponibil numai pentru unele modele.

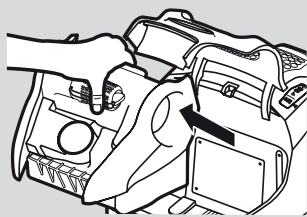

38

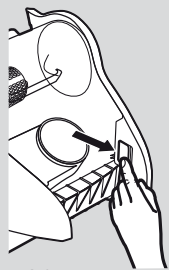

39

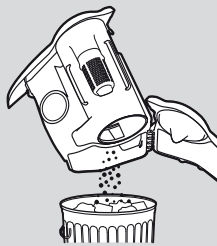

40

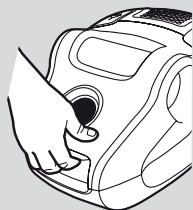

41

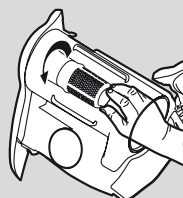

42

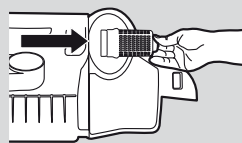

43

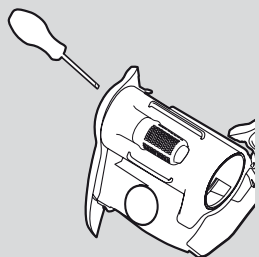

44

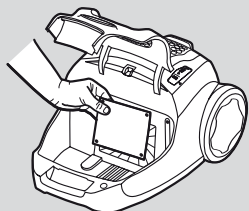

45

Ελληνικά

Άδειασμα και καθαρισμός του περιέκτη σκόνης

Προειδοποίηση! Πρέπει να αδειάσετε τον περιέκτη σκόνης το αργότερο όταν έχει γεμίσει μέχρι την ένδειξη MAX (Μέγιστο) του περιέκτη σκόνης.

Ο περιέκτης σκόνης δεν πρέπει ποτέ να γεμίζει υπερβολικά.

Άδειασμα του περιέκτη σκόνης

- 38 Ανοίξτε το μπροστινό καπάκι και σηκώστε έξω τον περιέκτη σκόνης.
- 39 Ανοίξτε το καπάκι του περιέκτη σκόνης σύροντας το κουμπί ανοίγματος προς τα δεξιά.
- 40 Αδειάστε το σε ένα καλάθι ακρήστων. Κλείστε το καπάκι μέχρι να ασφαλίσει στη θέση του.
- 41 Τοποθετήστε τον περιέκτη σκόνης μέσα στη σκούπα και κλείστε το μπροστινό καπάκι.

Καθαρισμός του κωνικού φίλτρου της σκούπας cyclone

- 42 Εάν το κωνικό φίλτρο είναι βρώμικο, αφαιρέστε το φίλτρο από τη σκούπα cyclone γυρίζοντάς το και τραβώντας το προς τα έξω (43).

Ξεπλύνετε το κωνικό φίλτρο με τρεχούμενο νερό και στεγνώστε το εντελώς.

Επανατοποθετήστε το στη σκούπα cyclone.

- 44 *Σημείωση:* να ανοίγετε την αριστερή πλευρά του περιέκτη σκόνης μόνο όταν έχει κολλήσει σκόνη ή ίνες.

Συντήρηση των φίλτρων

Φίλτρο κινητήρα (Κωδ. είδ. EF95):

Αντικαταστήστε το φίλτρο κινητήρα, όταν είναι εμφανώς βρώμικο. Μη χρησιμοποιήσετε ποτέ την ηλεκτρική σκούπα χωρίς φίλτρα.

- 45 Για να αφαιρέσετε το φίλτρο του κινητήρα, ανοίξτε το μπροστινό καπάκι, ανασηκώστε τον περιέκτη σκόνης και βγάλτε έξω το φίλτρο του κινητήρα

Hrvatski

Pražnjenje i čišćenje spremnika za prašinu

Upozorenje! Spremnik za prašinu mora se obavezno prazniti kad se dosegne oznaka MAX na njemu.

Spremnik za prašinu ne smije se prenapuniti.

Pražnjenje spremnika za prašinu

- 38 Otvorite prednji poklopac i podignite spremnik za prašinu.
- 39 Otvorite poklopac spremnika za prašinu tako da pritisnete tipku za otvaranje na desnoj strani.
- 40 Sadržaj ispraznite u koš za otpad. Zatvorite poklopac spremnika za prašinu tako da klikne.
- 41 Vratite spremnik za prašinu na njegovo mjesto u usisivaču, a zatim zatvorite prednji poklopac.

Čišćenje filtra u obliku stošca usisivača cyclone

- 42 Ako se filter u obliku stošca zaprlja, uklonite ga iz usisivača cyclone tako da ga zakrenete i povučete prema van (43).

Isperite ga pod tekućom vodom, a zatim ga pažljivo osušite.

Ponovno ga umetnite u jedinicu usisivača cyclone.

- 44 *Napomena:* lijevu stranu spremnika za prašinu otvorite samo ako se prašina ili vlakna zaglave.

Održavanje filtera

Filter motora (ref. br. EF95):

Filter motora potrebno je zamijeniti ako je vidljivo prljav. Nikada ne koristite usisivač bez njegovih filtera.

- 45 Da biste izvadili filter motora, otvorite prednji poklopac te izvadite spremnik za prašinu, a zatim izvucite filter motora

Česky

Vyprázdnění a čištění prachového kontejneru

Varování! Prachový kontejner je nutné vyprázdnit nejpozději ve chvíli, kdy je naplněn po značku MAX na prachovém kontejneru.

Prachový kontejner se nesmí přepřilňovat.

Vyprázdnění prachového kontejneru

- 38 Otevřete přední kryt a vytáhněte prachový kontejner.
- 39 Otevřete víko prachového kontejneru posunutím tlačítka otevření vpravo.
- 40 Vysypte jej do odpadkového koše. Zavřete víko prachového kontejneru tak, aby zaklaplo na místo.
- 41 Umístěte prachový kontejner zpět do vysavače a poté zavřete přední víko.

Čištění kuželového filtru odsávací jednotky

- 42 Pokud se kuželový filtr zašpiní, vyjměte filtr z odsávací jednotky otočením a následným vytažením směrem ven (43).

Vypláchněte kuželový filtr vodou a poté důkladně vysušte.

Znovu jej vložte do odsávací jednotky.
- 44 *Poznámka: Levou stranu prachového kontejneru otevřete pouze v případě, že dojde k ucpání prachem nebo vlákny.*

Údržba filtrů

Motorový filtr (Ref. č. EF95):

Pokud je motorový filtr viditelně znečištěný, je třeba jej vyměnit. Nikdy vysavač nepoužívejte bez filtrů.

- 45 Pokud chcete motorový filtr vyjmout, otevřete přední víko a vytáhněte prachový kontejner ven a poté vytáhněte motorový filtr

Български

Изпразване и почистване на контейнера за прах

Предупреждение! Контейнерът за прах трябва да се изпразни, най-късно когато е пълен до индикаторния знак MAX.

Контейнерът за прах никога не трябва да се препълва.

Изпразване на контейнера за прах

- 38 Отворете предния капак и извадете контейнера за прах.
- 39 Отворете капака на контейнера за прах, като плъзнете бутона за отваряне отдясно.
- 40 Изпразнете го в кошче за отпадъци. Затворете капака, докато щракне.
- 41 Поставете на контейнера за прах на място в прахосмукачката, докато щракне, след което затворете предния капак.

Почистване на конусовидния филтър на прахосмукачката

- 42 Ако конусовидният филтър се замърси, извадете го от прахосмукачката, като го завъртите и издърпате навън (43).

Изплакнете конусовидния филтър с вода и след това го изсушете напълно.

Поставете го отново в прахосмукачката.
- 44 *Забележка: отваряйте лявата страна на контейнера за прах само когато заседне прах или влакна.*

Поддръжка на филтрите

Филтър на мотор (номер EF95):

Филтърът на мотора трябва да се подменя, когато е видимо замърсен. Никога не използвайте прахосмукачката без филтри.

- 45 За да извадите филтъра на мотора, отворете предния капак и повдигнете контейнера за прах, след което издърпайте филтъра на мотора навън

Romană

Golirea și curățarea containerului de praf

Avertisment! Containerul de praf trebuie să fie golit cel mai târziu atunci când este plin până la indicatorul MAX de pe acesta.

Nu permiteți niciodată umplerea containerului de praf peste limita maximă.

Golirea containerului de praf

- 38 Deschideți capacul frontal și scoateți containerul de praf.
- 39 Deschideți capacul containerului de praf prin glisarea butonului de deschidere din dreapta.
- 40 Goliți-l într-un coș de gunoi. Închideți capacul până când se fixează în poziție.
- 41 Introduceți containerul de praf la loc până când se fixează în aspirator, apoi închideți capacul frontal.

Curățarea filtrului conic al unității cyclon

- 42 Dacă filtrul conic se murdărește, scoateți filtrul din unitatea cyclon prin rotire și tragere în afară (43).

Clătiți filtrul conic cu apă și lăsați-l să se usuce bine.

Reintroduceți-l în unitatea cyclon.
- 44 *Notă: deschideți partea stângă a containerului de praf numai atunci când praful sau fibrele rămân blocate.*

Întreținerea filtrelor

Filtru motor (Nr. ref. EF95):

Filtrul motorului trebuie să fie înlocuit atunci când este vizibil murdar. Nu utilizați niciodată aspiratorul fără filtrele acestuia.

- 45 Pentru a scoate filtrul motorului, deschideți capacul frontal și ridicați containerul de praf, apoi scoateți filtrul motorului

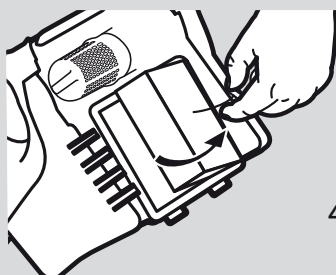

46

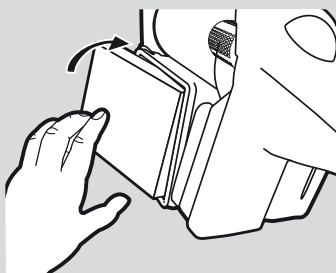

48

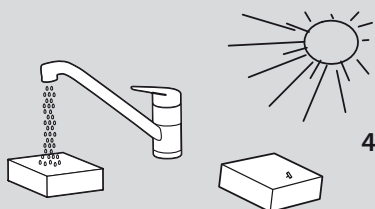

47

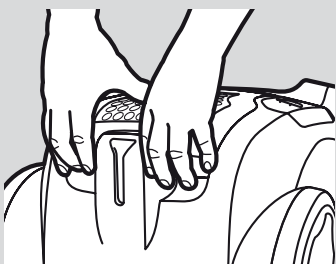

49



50

Ελληνικά

Φίλτρο περιέκτη σκόνης (Κωδ. είδ. EF95):

Να καθαρίζετε το φίλτρο του περιέκτη σκόνης σε κάθε 50 άδειασμα του περιέκτη σκόνης ή όταν το φίλτρο είναι εμφανώς βρώμικο.

- 46 Αφαιρέστε το φίλτρο από τον περιέκτη σκόνης τραβώντας τη μικρή γλωσσίδα.
- 47 Ξεπλύνετε το φίλτρο με χλιαρό νερό και αφήστε το να στεγνώσει (6 έως 12 ώρες).
- 48 Επανατοποθετήστε το καθαρό φίλτρο. Αντικαταστήστε τον περιέκτη σκόνης και κλείστε το καπάκι.

Εάν είναι απαραίτητο, αντικαταστήστε το φίλτρο.

Καθαρισμός/αντικατάσταση του φίλτρου εξαγωγής:

Αντικαταστήστε (ή πλύντε) το φίλτρο εξαγωγής κάθε χρόνο.

Υπάρχουν δύο τύποι φίλτρου εξαγωγής:

- Μικροφίλτρο (Κωδ. είδ. EF17 αυτός ο τύπος φίλτρου δεν πλένεται και πρέπει να αντικαθίσταται από καινούριο.)
- HEPA H12 με δυνατότητα πλύσης (Κωδ. είδ. EFH 12W)

- 49 Για να αντικαταστήσετε το φίλτρο εξαγωγής, ανοίξτε το καπάκι του φίλτρου εξαγωγής τραβώντας την πίσω πλευρά προς τα επάνω. Αντικαταστήστε το φίλτρο.
- 50 Κλείστε το καπάκι εισαγόντας τα μπροστινά άγκιστρα στις ράγες. Σπρώξτε το καπάκι προς τα εμπρός και πατήστε προς τα κάτω στο κέντρο έως ότου και οι δύο πλευρές ασφαλισούν.

Καθαρισμός του φίλτρου HEPA H12 με δυνατότητα πλύσης*

Εάν διαθέτετε φίλτρο εξαγωγής HEPA H12 με δυνατότητα πλύσης*, να πλένετε το φίλτρο κάθε χρόνο. Εάν το φίλτρο υποστεί ζημιά, αντικαταστήστε το με ένα καινούριο.

- 47 Για να καθαρίσετε το φίλτρο HEPA H12 με δυνατότητα πλύσης*, ξεπλύνετε το εσωτερικό (βρωμική πλευρά) με χλιαρό νερό βρύσης. Χτυπήστε ελαφρά το πλαίσιο του φίλτρου για να απομακρύνετε τα νερά. Επαναλάβετε τη διαδικασία τέσσερις φορές. Αφήστε το να στεγνώσει εντελώς και επανατοποθετήστε το στη σκούπα, όπως περιγράφεται παραπάνω.

Σημείωση: Μην χρησιμοποιείτε απορρυπαντικά και μην αγγίζετε την επιφάνεια του φίλτρου. Αφήστε το φίλτρο να στεγνώσει τελείως πριν το επανατοποθετήσετε!

* Μόνο ορισμένα μοντέλα.

Hrvatski

Filtar spremnika za prašinu (ref. br. EF95):

Filtar spremnika za prašinu očistite prilikom svakog petog pražnjenja spremnika za prašinu ili ako je filter vidljivo prljav.

- 46 Uklonite filter iz spremnika za prašinu povlačenjem malog jezičca.
- 47 Filtar operite u mlaknoj vodi i pustite ga da se potpuno osuši (6 do 12 sati).
- 48 Čisti filter vratite na mjesto. Vratite spremnika za prašinu te zatvorite poklopac.

Po potrebi je filter moguće zamijeniti.

Čišćenje/zamjena ispušnog filtra:

Ispušni filter potrebno je promijeniti (ili oprati) jednom godišnje.

Postoje dvije vrste ispušnog filtra:

- Mikrofilter (ref. br. EF17 ta se vrsta filtra ne može prati, već se mora zamijeniti novim.)
- Hepa H12 koji se može prati (ref. br. EFH 12W)

- 49 Da biste promijenili ispušni filter, otvorite poklopac ispušnog filtra povlačenjem stražnjeg ruba prema gore. Zamijenite filter.
- 50 Zatvorite poklopac umetanjem prednjih kvačica u nosače. Gurnite poklopac prema naprijed i pritisnite ga prema dolje u sredini dok obje strane ne sjednu na mjesto.

Čišćenje filtra HEPA H12 filtra koji se može prati*

Ako koristite ispušni filter HEPA H12 koji se može prati, perite ga jednom godišnje. Ako je filter oštećen, zamijenite ga novim.

- 47 Da biste očistili HEPA H12 filter koji se može prati, operite unutarnju (prljavu) stranu u tekućoj mlakoj vodi. Stresite okvir filtra da biste uklonili vodu. Postupak ponovite četiri puta. Pustite ga da se do kraja osuši, a zatim ga vratite u usisivač na gore opisan način.

Napomena: ne koristite sredstva za čišćenje i ne dodirujte površinu filtra. Pustite ga da se do kraja osuši prije nego što ga vratite na mjesto!

* Samo određeni modeli.

Česky

Filtr prachového kontejneru (Ref. č. EF95):

Filtr prachového kontejneru čistěte při každém pátém vyprázdnění prachového kontejneru nebo pokud je filtr viditelně znečištěn.

- 46 Vyměňte filtr z prachového kontejneru zatažením za malou úchytku.
- 47 Vypláchněte filtr ve vlažné vodě a nechte jej důkladně uschnout (6 až 12 hodin).
- 48 Čistý filtr vraťte zpět na místo. Vyměňte prachový kontejner a zavřete víko.

V případě nutnosti je možné filtr vyměnit.

Čištění / výměna výstupního filtru:

Výstupní filtr každoročně vyměňte (nebo umyjte).

Existují dva typy výstupních filtrů:

- Mikrofiltr (Ref. č. EF17 *tento typ filtru nelze umývat a je nutno jej vyměnit za nový filtr.*)
 - HEPA H12 omyvatelný (Ref. č. EFH 12W)
- 49 Pokud chcete výstupní filtr vyměnit, otevřete víko výstupního filtru vytažením zadní hrany směrem vzhůru. Vyměňte filtr.
 - 50 Zavřete víko vložení předních háčků do otvorů. Zatlačte víko směrem vpřed a stlačte jej uprostřed směrem dolů, až obě strany zaklapnou.

Čištění omyvatelného filtru HEPA H12*

Pokud vlastníte omyvatelný filtr HEPA H12*, umyjte tento filtr jednou za rok. Pokud je filtr poškozený, nahraďte jej novým filtrem.

- 47 Pokud chcete omyvatelný filtr HEPA H12* vyčistit, opláchněte vnitřní (znečištěnou) stranu filtru vlažnou vodou. Poklepejte na rám filtru, aby voda otekla. Tento postup opakujte čtyřikrát. Nechte důkladně uschnout a poté opět vložte do vysavače, jak je uvedeno výše.

Poznámka: Nepoužívejte čisticí prostředky a nedotýkejte se povrchu filtru. Filtr před vrácením nechejte zcela uschnout!

* Pouze u některých modelů.

Български

Филтър на контейнера за прах (номер EF95):

Почиствайте филтъра на контейнера за прах на всеки 5 изпразвания на контейнера или когато филтърът е видимо замърсен.

- 46 Извадете филтъра от контейнера за прах, като издърпате малкото езиче.
- 47 Изплакнете филтъра с хладка вода и го оставете да изсъхне напълно (от 6 до 12 часа).
- 48 Поставете отново чистия филтър. Поставете контейнера за прах на място и затворете капака.

Ако е необходимо, филтърът може да се подмени.

Почистване/подмяна на изходящия филтър:

Подменяйте (или изпирайте) изходящия филтър ежегодно.

Съществуват два типа изходящи филтри:

- Микрофилтър (номер EF17) *този тип филтри не могат да се перат и трябва винаги да се сменят с нови.*
 - HEPA H12 (номер EFH 12W) с възможност за изпиране
- 49 За да подмените изходящия филтър, отворете капака на изходящия филтър и издърпайте задния край нагоре.
 - 50 Подменете филтъра. Затворете капака, като вкарате предните куки в жлебовете. Натиснете капака напред и натиснете надолу в центъра, докато двете страни щракнат.

Почистване на филтъра HEPA H12 с възможност за изпиране*

Ако разполагате с изходящ филтър HEPA H12 с възможност за изпиране*, го изпирайте ежегодно. Ако филтърът е повреден, сменете го с нов филтър.

- 47 За да почистите филтъра HEPA H12 с възможност за изпиране*, изплакнете вътрешността (замърсената страна) с хладка чешмяна вода. Чукнете филтъра, за да излезе водата. Повторете процедурата четири пъти. Оставете да изсъхне напълно, след което го поставете отново в прахосмукачката, както е описано по-горе.

Забележка: Не ползвайте почистващи препарати и не пипайте повърхността на филтъра. Оставете филтъра да изсъхне напълно, преди да го поставите обратно!

* Само някои модели.

Română

Filtru container de praf (Nr. ref. EF95):

Curățați filtrul containerului de praf o dată la 5 goliri ale containerului, sau atunci când filtrul este vizibil murdar.

- 46 Scoateți filtrul din containerul de praf trăgând de plăcuța mică.
- 47 Clătiți filtrul cu apă caldută și lăsați-l să se usuce bine (6-12 ore).
- 48 Introduceți din nou filtrul curat. Înlocuiți containerul de praf și închideți capacul.

Dacă este necesar, filtrul poate fi înlocuit.

Curățarea/inlocuirea filtrului de evacuare:

Înlocuiți (sau spălați) anual filtrul de evacuare.

Există două tipuri de filtre de evacuare:

- Microfiltru (Nr. ref. EF17 *acest tip de filtru nu poate fi spălat și trebuie să fie înlocuit cu unul nou.*)
 - HEPA H12 lavabil (Nr. ref. EFH 12W)
- 49 Pentru a înlocui filtrul de evacuare, deschideți capacul filtrului de evacuare trăgând marginea din spate în sus. Schimbați filtrul.
 - 50 Închideți capacul introducând cârligele frontale în șine. Împingeți capacul înainte și apăsați în centru până când ambele părți se fixează.

Curățarea filtrului lavabil* HEPA H12

Dacă aveți un filtru de evacuare lavabil* HEPA H12, spălați filtrul o dată pe an. Dacă filtrul este deteriorat, înlocuiți-l cu unul nou.

- 47 Pentru a curăța filtrul de evacuare lavabil* HEPA H12, clătiți interiorul (partea murdară) cu apă caldută de la robinet. Bateți ușor cadrul filtrului pentru a îndepărta apa în exces. Repetați procesul de patru ori. Lăsați-l să se usuce bine, apoi introduceți-l din nou în aspirator, ca mai sus.

Notă: Nu folosiți agenți de curățare și evitați atingerea suprafeței delicate a filtrului. Lăsați filtrul să se usuce complet înainte de a-l pune la loc!

* Disponibil numai pentru unele modele.

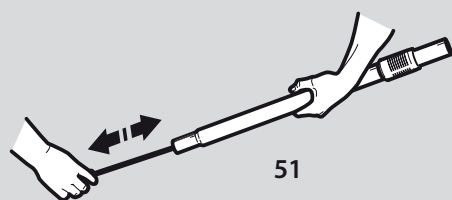

51

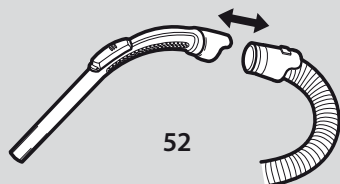

52

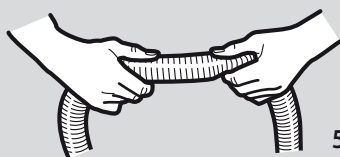

53

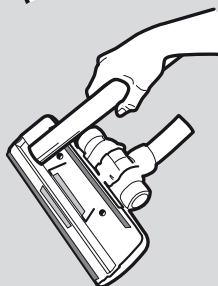

54

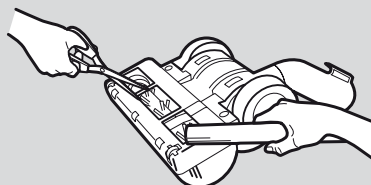

55

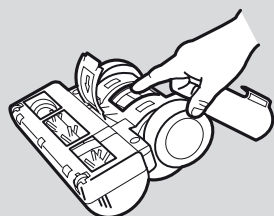

56

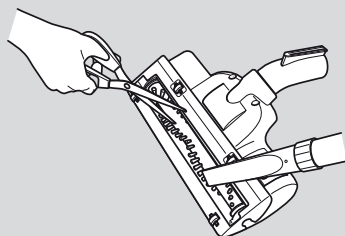

57

Ελληνικά

Καθαρισμός του εύκαμπτου σωλήνα και του ακροφυσίου

Η ισχύς αναρρόφησης της σκούπας μειώνεται σε περίπτωση απόφραξης των ακροφυσίων, του σωλήνα, του εύκαμπτου σωλήνα ή των φίλτρων και εάν έχει γεμίσει ο περιέκτης σκόνης. Σε παρόμοιες περιπτώσεις, αποσυνδέστε την από το ρεύμα και αφήστε την να κρυώσει για 20-30 λεπτά. Καθαρίστε την απόφραξη και/ή αντικαταστήστε τα φίλτρα, αδειάστε τον περιέκτη σκόνης και θέστε την ξανά σε λειτουργία.

Σωλήνες και εύκαμπτοι σωλήνες

- 51 Χρησιμοποιήστε ταινία καθαρισμού ή κάτι παρόμοιο για να καθαρίσετε τους σωλήνες και τον εύκαμπτο σωλήνα.
- 52 Μπορείτε να αποσυνδέσετε τη χειρολαβή από τον εύκαμπτο σωλήνα εάν χρειάζεται καθαρισμό.
- 53 Επίσης είναι πιθανό να μπορέσετε να απομακρύνετε το εμπόδιο που βρίσκεται στο σωλήνα πιέζοντάς τον. Ωστόσο, προσέξτε μην τυχόν πρόκειται για γυαλιά ή βελόνες που έχουν πιαστεί μέσα στο σωλήνα.

Προσοχή: Η εγγύηση δεν καλύπτει οποιαδήποτε ζημιά προκληθεί στον εύκαμπτο σωλήνα ως αποτέλεσμα του καθαρισμού του.

Καθαρισμός του ακροφυσίου δαπέδου

- 54 Φροντίστε να καθαρίζετε τακτικά το σύνθετο ακροφύσιο πατώματος. Πιέστε στο κέντρο των τροχών και αφαιρέστε τους τραβώντας. Αφαιρέστε σκόνη, τρίχες ή άλλα αντικείμενα που τυχόν έχουν μπλεχτεί. Η πρόσβαση σε μεγαλύτερα αντικείμενα μπορεί να επιτευχθεί με αφαίρεση του σωλήνα σύνδεσης από το ακροφύσιο.

Καθαρισμός του εξαρτήματος turbo*

- 55 Αποσυνδέστε το ακροφύσιο από το σωλήνα της ηλεκτρικής σκούπας και αφαιρέστε τις μπλεγμένες κλωστές κλπ. κόβοντάς τις με ένα ψαλίδι. Χρησιμοποιήστε τη χειρολαβή του εύκαμπτου σωλήνα για να καθαρίσετε το ακροφύσιο.
- 56 Σε περίπτωση που σταματήσει η λειτουργία του ακροφυσίου turbo, ανοίξτε το καπάκι καθαρισμού και απομακρύνετε τυχόν αντικείμενα που εμποδίζουν την ελεύθερη περιστροφή της τουρμπίνας.
- 57 Αποσυνδέστε το ακροφύσιο από το σωλήνα της ηλεκτρικής σκούπας και αφαιρέστε τις μπλεγμένες κλωστές κλπ. κόβοντάς τις με ένα ψαλίδι. Χρησιμοποιήστε τη χειρολαβή του εύκαμπτου σωλήνα για να καθαρίσετε το ακροφύσιο.

* Μόνο ορισμένα μοντέλα.

Hrvatski

Čišćenje crijeva i produžetka

Jačina usisavanja usisivača smanjuje se ako dođe do blokade produžetka, cijevi, crijeva ili filtra ili kada je spremnik za prašinu puno. U tom slučaju isključite ga iz struje i pustite da se ohladi 20-30 minuta. Očistite uzrok blokade i/ili zamijenite filtre, ispraznite spremnik za prašinu te ponovno uključite usisavač.

Cijevi i crijeva

- 51 Za čišćenje cijevi i crijeva možete koristiti traku za čišćenje ili nešto slično.
- 52 Ako je potrebno čišćenje, ručicu crijeva možete odvojiti od crijeva.
- 53 Ponekad je moguće ukloniti začepljenje stiskanjem crijeva. Budite pažljivi ako je začepljenje izazvano komadićima stakla ili iglama koje su zapele unutar crijeva.

Napomena: Garancija ne pokriva oštećenja crijeva izazvana čišćenjem.

Čišćenje produžetka za čvrste površine

- 54 Kombinirani produžetak morate često čistiti. Pritisnite svaku glavinu kotača i uklonite kotače. Uklonite nakupine prašine, dlake ili druge predmete koji su se možda zaglavili. Do većih predmeta može se doći uklanjanjem priključka cijevi s produžetka.

Čišćenje turbo produžetka*

- 55 Izvucite priključak iz cijevi usisivača i uklonite zaglavljene niti i sl. tako što ćete ih odrezati škarama. Za čišćenje produžetka upotrijebite ručku crijeva.
- 56 Ako turbo nastavak prestane raditi, otvorite poklopac za čišćenje i uklonite sve predmete koji ometaju slobodno okretanje turbine.
- 57 Izvucite priključak iz cijevi usisivača i uklonite zaglavljene niti i sl. tako što ćete ih odrezati škarama. Za čišćenje produžetka upotrijebite ručku crijeva.

* Samo određeni modeli.

Čištění hadice a hubice

Pokud dojde k ucpání hubice, trubice, hadice nebo filtrů nebo zaplnění prachového kontejneru, vysavač nebude moci vysávat. V takovém případě jej odpojte ze zásuvky a nechejte jej 20 – 30 minut vychladnout. Odstraňte ucpání a/nebo vyměňte filtry, vyprázdněte prachový kontejner a vysavač znovu spusťte.

Trubice a hadice

51 Trubice a hadice vyčistěte pomocí čisticí tyčinky.

52 Je-li třeba provést čištění, rukojeť hadice lze od hadice odpojit.

53 Překážku můžete také odstranit zmáčknutím hadice. Počítejte si však opatrně, protože v hadici se mohou nacházet skleněné střepy nebo jiné ostré předměty.

Poznámka: Záruka se nevztahuje na žádná poškození hadice způsobená jejím čištěním.

Čištění hubice na podlahovou krytinu

54 Kombinovanou podlahovou hubicí často čistěte. Stiskněte zarážku u každého kolečka a stáhněte kolečka. Odstraňte chomáče prachu, vlasy nebo jiné uvíznuté předměty. Větší předměty zpřístupněte oddělením spojovací trubice od hubice.

Čištění turbokartáče*

55 Odpojte nástavec od trubice vysavače a odstříhnete namotané nitě atd. Nástavec čistěte pomocí koncovky hadice. Nástavec čistěte pomocí koncovky hadice.

56 Pokud turbokartáč přestane fungovat, otevřete čisticí víko a odstraňte případné předměty bránící turbíně v pohybu

57 Odpojte nástavec od trubice vysavače a odstříhnete namotané nitě atd. Nástavec čistěte pomocí koncovky hadice. Nástavec čistěte pomocí koncovky hadice.

* Pouze u některých modelů.

Почистване на маркуча и накрайника

Прахосмукачката губи смукателна мощ, ако накрайникът, тръбата, маркучът или филтрите се запушат и когато контейнерът за прах е пълен. В такива случаи изключете прахосмукачката от контакта и я оставете 20-30 минути да изстине. Отстранете запушването и/или сменете филтрите, изпразнете контейнера за прах и я пуснете отново

Тръби и маркучи

51 Използвайте почистваща лентичка или подобно средство, за да прочистите тръбите и маркуча.

52 Дръжката на маркуча може да се демонтира от маркуча, ако се налага почистване.

53 Може да е възможно да се отстрани запушването на маркуча и като го усучете. Внимавайте обаче, ако запушването е предизвикано от стъкло или игли, заседнали вътре в маркуча.

Забележка: Гаранцията не се отнася за повреди на маркуча, предизвикани при почистването му.

Почистване на накрайника за под

54 Редовно почиствайте комбинацията накрайник за под. Натиснете поред двете главини на колелата и извадете колелата. Отстранете натрупаните топки от прах, косми и други предмети, които може да са се заплели. До големите предмети можете да достигнете, като извадите свързващата тръба от накрайника.

Почистване на турбо накрайника*

55 Откачете накрайника от прахосмукачката и извадете заплетени конци и др., като ги нарежете с ножици. Използвайте дръжката на маркуча, за да почистите накрайника.

56 В случай, че турбо накрайникът спре да работи, отворете капака за почистване и отстранете всички предмети, които пречат на свободното въртене на турбината.

57 Откачете накрайника от прахосмукачката и извадете заплетени конци и др., като ги нарежете с ножици. Използвайте дръжката на маркуча, за да почистите накрайника.

* Само някои модели.

Curățarea furtunului și a duzei

Aspiratorul pierde din puterea de aspirație în cazul în care se blochează duza, tubul, furtunul sau filtrele și în cazul în care containerul de praf este plin. În astfel de cazuri, deconectați aparatul de la sursă și lăsați-l să se răcească timp de 20-30 de minute. Eliminați blocajul și/sau înlocuiți filtrele, goliți containerul de praf și reporniți

Tuburile și furtunurile

51 Folosiți o bandă pentru curățat sau ceva asemănător pentru a curăța tuburile și furtunul.

52 Dacă necesită curățare, mânerul de furtun poate fi demontat.

53 De asemenea, este posibilă îndepărtarea blocajului din furtun prin strângerea acestuia. Acționați însă cu grijă, mai ales dacă furtunul este înfundat cu cioburi de sticlă sau ace prinse în interior.

Notă: Garanția nu acoperă daunele produse furtunului în cursul curățării acestuia.

Curățarea duzei pentru pardoseală

54 Nu neglijați să curățați frecvent duza combinată pentru pardoseală. Apăsăți butucul de roată și trageți roțile în afară. Îndepărtați ghemotoacele de praf, firele de păr și celelalte lucruri prinse. Obiectele mai mari pot fi accesate îndepărtând tubul de legătură de pe duză.

Curățarea duzei Turbo*

55 Desprindeți duza de tubul aspiratorului și îndepărtați firele încălcite etc. tăindu-le cu o foarfecă. Utilizați mânerul furtunului pentru a curăța duza

56 În cazul în care duza turbo nu mai funcționează, deschideți capacul de curățare și îndepărtați orice obiect care împiedică rotația liberă a turbinei.

57 Desprindeți duza de tubul aspiratorului și îndepărtați firele încălcite etc. tăindu-le cu o foarfecă. Utilizați mânerul furtunului pentru a curăța duza

* Disponibil numai pentru unele modele.

Ελληνικά

Επίλυση προβλημάτων

Η ηλεκτρική σκούπα δεν λειτουργεί

- Βεβαιωθείτε ότι το καλώδιο είναι συνδεδεμένο με το ρεύμα.
- Βεβαιωθείτε ότι η πρίζα και το καλώδιο δεν παρουσιάζουν βλάβη.
- Ελέγξτε για καμένη ασφάλεια.
- Ελέγξτε εάν η ενδεικτική λυχνία της μπαταρίας ανταποκρίνεται (μόνο σε ορισμένα μοντέλα).

Η ισχύς αναρρόφησης της ηλεκτρικής σκούπας μειώνεται

- Ελέγξτε εάν έχει γεμίσει ο περιέκτης σκόνης. Εάν συμβαίνει κάτι τέτοιο, αδειάστε την.
- Ελέγξτε εάν έχει φράξει το ακροφύσιο, ο σωλήνας, ο εύκαμπτος σωλήνας ή τα φίλτρα.

Η λειτουργία της ηλεκτρικής σκούπας διακόπτεται

- Η σκούπα ίσως έχει υπερθερμανθεί: αποσυνδέστε την από το ρεύμα και ελέγξτε εάν έχει φράξει το ακροφύσιο, ο σωλήνας ή ο εύκαμπτος σωλήνας. Αφήστε τη σκούπα να κρυώσει για 30 λεπτά, πριν να τη συνδέσετε πάλι.
- Εάν η σκούπα εξακολουθεί να μην λειτουργεί, επικοινωνήστε με ένα εξουσιοδοτημένο κέντρο εξυπηρέτησης της Electrolux.

Έχει μπει νερό στην ηλεκτρική σκούπα

Θα πρέπει να γίνει αντικατάσταση του κινητήρα σε ένα εξουσιοδοτημένο κέντρο εξυπηρέτησης της Electrolux. Τυχόν βλάβες του κινητήρα που προκαλούνται από διείσδυση νερού δεν καλύπτονται από την εγγύηση. Για τυχόν άλλα προβλήματα, επικοινωνήστε με ένα εξουσιοδοτημένο κέντρο εξυπηρέτησης της Electrolux.

Πληροφορίες για τον καταναλωτή και πολιτική βιωσιμότητας

Η Electrolux αποποιείται κάθε ευθύνη για τυχόν ζημιές από εσφαλμένη χρήση της συσκευής ή από παρέμβαση στη συσκευή.

Για περισσότερες πληροφορίες σχετικά με την εγγύηση και την επικοινωνία του καταναλωτή, δείτε το Φυλλάδιο Εγγύησης στη συσκευασία.

Εάν έχετε κάποια σχόλια σχετικά με τη σκούπα ή με το εγχειρίδιο των Οδηγίων Λειτουργίας, επικοινωνήστε μέσω e-mail στη διεύθυνση floorcare@electrolux.com

Πολιτική βιωσιμότητας

Το προϊόν αυτό έχει σχεδιαστεί με περιβαλλοντική συνείδηση. Όλα τα πλαστικά μέρη είναι σημειωμένα με σκοπό να ανακυκλωθούν. Για λεπτομέρειες, επισκεφτείτε τον ιστοτόπο μας: www.electrolux.com

Το υλικό της συσκευασίας έχει επιλεγεί έτσι ώστε να είναι φιλικό προς το περιβάλλον και μπορεί να ανακυκλωθεί.

Hrvatski

Rješavanje problema

Usisavač se ne uključuje

- Provjerite je li kabel spojen na električnu mrežu.
- Provjerite jesu li utičnica i kabel oštećeni.
- Provjerite je li osigurač pregorio.
- Provjerite reagira li žaruljica pokazivača (samo kod nekih modela).

Slabo usisavanje

- Provjerite je li spremnik za prašinu pun. Ako je tako, ispraznite ga.
- Provjerite da produžetak, cijev, crijevo ili filtri nisu blokirani.

Usisavač se isključuje

- Usisivač se možda pregrijao: isključite ga iz utičnice; provjerite nisu li možda sapnica, cijev ili crijevo blokirani. Ostavite usisivač da se hladi 30 minuta prije nego što ga ponovno uključite.
- Ako usisivač i dalje ne radi, obratite se ovlaštenom servisnom centru Electroluxa.

U usisavač je ušla voda

Bit će potrebno zamijeniti motor u ovlaštenom Electroluxovom servisu. Oštećenja motora izazvana prodorom vode nisu pokrivena jamstvom.

Za sve druge probleme obratite se ovlaštenom Electroluxovom servisu.

Informacije za korisnike i politika zaštite okoliša

Electrolux ne prihvaća nikakvu odgovornost za sva oštećenja nastala zbog neodgovarajućeg korištenja uređaja ili u slučaju nestručnog rukovanja uređajem. Druge pojediniosti o jamstvu i korisničkim kontaktima pogledajte u jamstvenoj knjižici u paketu.

Imate li bilo kakvih komentara u vezi s usisivačem ili uputama za rad, obratite nam se e-poštom na floorcare@electrolux.com

Politika zaštita okoliša

Ovaj proizvod izrađen je na način koji je prihvatljiv za okoliš. Svi plastični dijelovi označeni su za recikliranje. Pojediniosti potražite na našim web stranicama: www.electrolux.com

Ambalaža je bezopasna za okoliš i može se reciklirati.

Řešení potíží**Vysavač se nezapne**

- Zkontrolujte, je-li přívodní šňůra zapojena do zásuvky.
- Zkontrolujte, nejsou-li poškozeny zástrčka a šňůra.
- Zkontrolujte, není-li vyhořelá pojistka.
- Zkontrolujte, zda kontrolka baterie reaguje (pouze u určitých modelů).

Vysavač přestane vysávat

- Zkontrolujte, není-li prachový kontejner plný. Pokud ano, vyprázdňte jej.
- Zkontrolujte, zda nedošlo k ucpání hubice, trubice, hadice či filtrů.

Vysavač se vypne

- Vysavač je možná přehřátý: Odpojte ho od zásuvky, zjistěte, zda hubice, trubice nebo hadice nejsou ucpané. Nechte vysavač 30 minut vychladnout a teprve poté ho znovu zapněte do zásuvky.
- Pokud vysavač stále nefunguje, obraťte se na autorizované servisní centrum Electrolux.

Do vysavače se dostala voda

Bude třeba provést výměnu motoru v autorizovaném servisním centru společnosti Electrolux.

Na poškození motoru způsobené vniknutím vody se záruka nevztahuje.

Objevili se jakékoli jiné potíže, obraťte se na autorizované servisní centrum Electrolux.

Informace pro spotřebitele a zásady pro zvýšení odolnosti vůči opotřebení

Společnost Electrolux odmítá veškerou odpovědnost za jakákoli poškození vzniklá vinou nesprávného používání přístroje nebo úpravami přístroje.

Podrobnější informace o záruce a kontakty pro uživatele naleznete v brožurce Záruka, která je součástí balení.

Pokud máte jakékoli připomínky ohledně vysavače nebo návodu k použití, zašlete je prosím e-mailem na adresu:

Zásady pro zvýšení odolnosti vůči opotřebení

Tento výrobek je navržen s ohledem na životní prostředí. Všechny plastové díly jsou označeny pro účely recyklace. Více informací naleznete na našem serveru: www.electrolux.com.

Obalový materiál je ekologický a může být recyklován.

Отстраняване на неизправности**Прахосмукачката не тръгва**

- Проверете дали кабелът е включен в захранването.
- Проверете дали щепселът и кабелът не са повредени.
- Проверете за изгорял бушон.
- Проверете дали светлинният индикатор за батерията работи (само при определени модели).

Прахосмукачката губи смукателна мощ

- Проверете дали контейнерът за прах не се е напълнил. Ако е така, изпразнете го.
- Проверете дали накрайникът, тръбата, маркучетъ или филтрите не са запушени.

Прахосмукачката спира

- Прахосмукачката може да е прегряла: изключете я от захранването; проверете дали накрайникът, тръбата или маркучетъ са запушени. Оставете прахосмукачката да изстива в продължение на 30 минути, преди да я включите отново.
- Ако прахосмукачката все още не работи, свържете се с упълномощен сервизен център на Electrolux.

В прахосмукачката е попаднала вода

Двигателят трябва да бъде сменен в упълномощен сервизен център на Electrolux.

Повреда в двигателя, причинена от проникване на вода, не се покрива от гаранцията.

Ако проблемите продължат, свържете се с упълномощен сервизен център на Electrolux.

Информация за потребителя и правила за надеждна експлоатация

Electrolux не носи никаква отговорност за щети, причинени от неправилна употреба на уреда или в случаи на манипулации по уреда. За по-подробна информация относно гаранцията и информация за контакт за потребителите, вижте гаранционната брошура, съдържаща се в опаковката

Ако имате забележки във връзка с прахосмукачката или книгата с инструкции за работа, моля, свържете се с нас, като изпратите имейл на: floorcare@electrolux.com

Правила за надеждна експлоатация

Този продукт е разработен с мисъл за околната среда. Всички пластмасови части са маркирани за рециклиране. За повече подробности посетете нашия уебсайт: www.electrolux.com

Опаковъчните материали са безопасни за околната среда и могат да се рециклират.

Remediarea defecțiunilor**Aspiratorul nu pornește**

- Verificați dacă ați conectat cablul la rețeaua electrică.
- Asigurați-vă că fișa și cablul nu sunt deteriorate.
- Verificați să nu se fi ars vreo siguranță.
- Verificați dacă lampa indicatorului pentru baterie răspunde (doar la anumite modele).

Puterea de aspirație a aspiratorul este scăzută

- Verificați dacă este plin containerul de praf. Dacă este cazul, goliți-l.
- Asigurați-vă că duza, tubul, furtunul sau filtrele nu sunt blocate.

Aspiratorul se oprește

- Este posibil ca aspiratorul să fie supraîncălzit: deconectați-l de la priză; verificați dacă duza, tubul sau furtunul sunt blocate. Lăsați aspiratorul să se răcească 30 de minute înainte de a-l conecta din nou la priză.
- Dacă aspiratorul tot nu funcționează, contactați un centru de service autorizat de Electrolux.

A intrat apă în aspirator

Va fi necesară înlocuirea motorului la un centru de service autorizat de Electrolux.

Avarierea motorului prin pătrunderea apei nu este inclusă în garanție.

Pentru orice alte probleme, contactați un centru de service autorizat de Electrolux.

Informații pentru clienți și politica de durabilitate

Electrolux nu își asumă responsabilitatea pentru deteriorările cauzate de utilizarea necorespunzătoare a aparatului sau în cazul în care se aduc modificări aparatului.

Pentru mai multe detalii privind garanția și contactele pentru clienți, consultați Broșura de garanție din pachet

Dacă aveți comentarii referitoare la aspirator sau la manualul cu Instrucțiuni de funcționare, trimiteți-ne un e-mail la adresa floorcare@electrolux.com

Politica de durabilitate

Acest produs este conceput în conformitate cu normele de protecție a mediului înconjurător. Toate componentele din plastic sunt marcate în scopul reciclării. Pentru detalii vizitați site-ul nostru web: www.electrolux.com

Ambalajul este ales pentru a fi ecologic și poate fi reciclat.

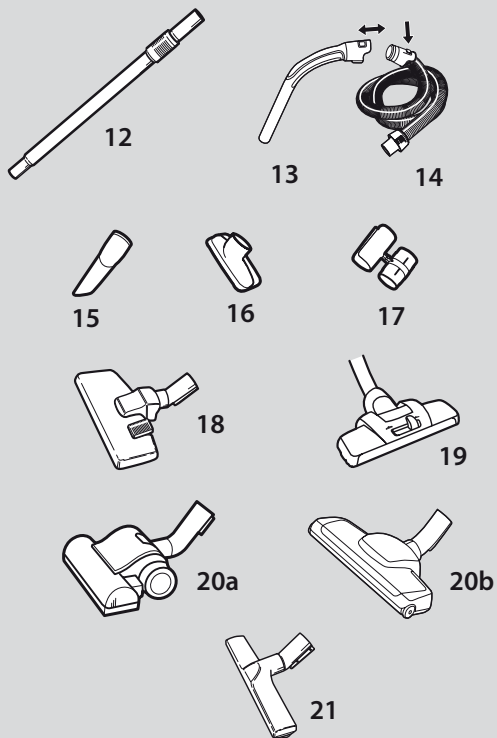
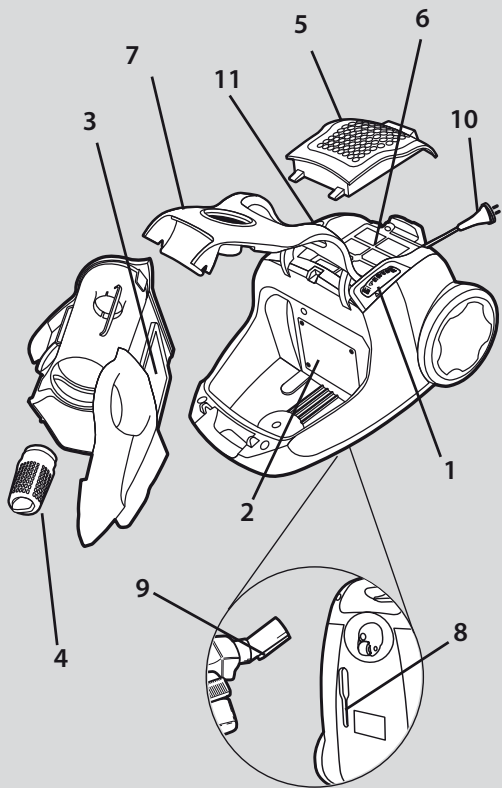

Українська

Опис SuperCyclone

1. Регулятор потужності
2. Фільтр мотора
3. Фільтр пилозбірного контейнера
4. Конічний фільтр
5. Кришка випускного фільтра
6. Випускний фільтр
7. Передня кришка
8. Паркувальне рознімання
9. Паркувальна скоба
10. Шнур живлення
11. Педаль для змотування шнура
12. Висувна трубка
13. Ручка шланга
14. Шланг
15. Щілинна насадка
16. Насадка для оббивного матеріалу
17. Утримувач аксесуарів
18. Комбінована насадка для підлоги*
19. Магнітна насадка для пилу*
- 20a/b. Турбонасадка*
21. Паркетна насадка*

* Лише в окремих моделях.

Уміст:

Поради щодо техніки безпеки	87
Перед тим, як чистити	88
Як отримати найкращий результат чищення ...	89
Спорожнення та чищення пилозбірного контейнера	90
Чищення фільтрів	90
Чищення шлангу та насадки	92
Усунення неполадок	93
Інформація для споживачів і політика захисту навколишнього середовища	93



Українська

Вимоги техніки безпеки та попередження

Прилад не призначений для використання особами (включаючи дітей) із обмеженими фізичними, сенсорними або розумовими здібностями, без належного досвіду та обізнаності, якщо за ними не наглядає чи їх не інструктує щодо користування приладом особа, відповідальна за їх безпеку.

Слідкуйте за тим, щоб діти не гралися з приладом.

Слідкуйте за тим, щоб перед чищенням або ремонтом прилад було від'єднано від джерела живлення. У жодному разі не використовуйте пилосос без фільтрів.

Увага!

У цьому пристрої присутні електричні роз'єми.

- У жодному разі не збирайте рідину за допомогою пилососа.
- Не поміщайте в середину пилососа рідину для чищення.
- Шланг необхідно регулярно перевіряти і не використовувати в разі пошкодження.

Вищезгадане може призвести до серйозного пошкодження мотора, а таке пошкодження не покривається гарантією.

У жодному разі не використовуйте пилосос:

- поруч із газами, що легко займаються, тощо;
- для прибирання гострих предметів;
- для збирання гарячої чи холодної золи, недопалків тощо;
- для збирання тонкодисперсного пилу, наприклад від штукатурки, бетону, або борошна;

Попередження щодо шнура живлення

- Регулярно перевіряйте, чи не пошкоджено кабель та вилку. У жодному разі не використовуйте пилосос, якщо шнур живлення пошкоджено.
- Якщо шнур живлення пошкоджено, ремонт необхідно здійснювати лише в сервісному центрі Electrolux в цілях безпеки. Пошкодження шнура пилососа не підлягає гарантійному ремонту.
- Ніколи не тягніть та не піднімайте пилосос за шнур.

Обслуговування та ремонт пилососа можуть виконувати лише авторизовані сервісні центри Electrolux. Зберігайте пилосос у сухому місці.



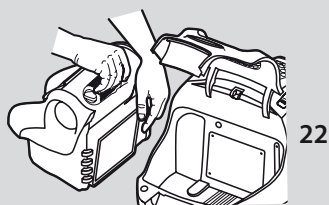

22

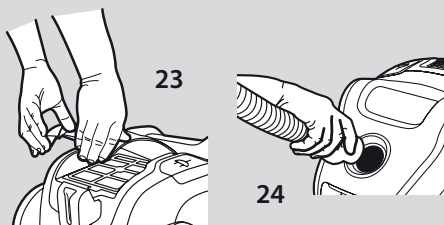

23

24

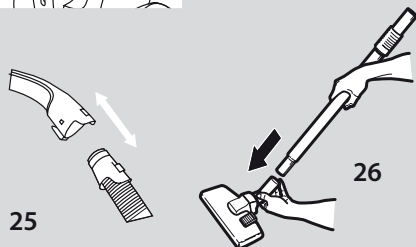

25

26

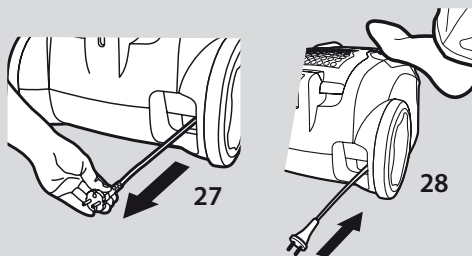

27

28

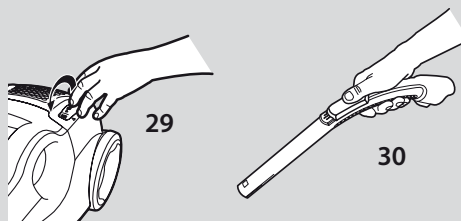

29

30

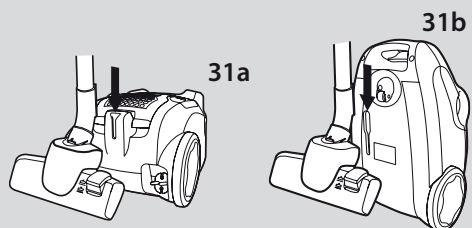

31a

31b

Українська

Перед тим, як чистити

- 22 Відкрийте передню кришку пиłosоса та переконайтеся, що фільтри мотору та пиłosбірного контейнеру встановлені на свої місця. (Також зверніться до розділу щодо чищення/заміни фільтрів.)
- 23 Відкрийте задню кришку пристрою та переконайтеся, що випускний фільтр установлено..
- 24 Вставте шланг, доки не клацнуть фіксатори (натисніть фіксатори, щоб вийняти шланг).
- 25 Вставте шланг в ручку шланга, доки не клацнуть заскочки (натисніть на заскочки, щоб вийняти шланг).
- 26 Приєднайте висувну трубку* до ручки шланга та встановіть потрібну насадку і зафіксуйте їх вручну. (Щоб їх роз'єднати, прокрутіть та висмикніть).
деякі моделі мають кнопку блокування, яку треба натискати перед роз'єднанням шланга та висувної трубки
- 27 Витягніть шнур живлення та вставте вилку у розетку.
- 28 Щоб змотати шнур, натисніть педаль механізму змотування шнура.
- 29 Перед початком прибирання поверніть регулятор потужності у напрямку позиції "Max". Щоб збільшити силу всмоктування поверніть регулятор потужності до позиції "Max" (максимальна потужність). Щоб припинити всмоктування поверніть регулятор у зворотному напрямку до позиції "Off" (Вимк.).
- 30 Потужність всмоктування також можна регулювати за допомогою регулятора на ручці шланга.

Оптимальне положення пиłosоса під час перерви в роботі (31a) та в перервах між використаннями (31b).

* Лише в окремих моделях.

Українська

Як отримати найкращий результат чищення

Застосовуйте насадки наступним чином:

Прибирання твердого покриття та килимів:

Для **килимів** слід використовувати комбіновану насадку для підлоги* із перемикачем у позиції (32a)
Для **твердого покриття** слід використовувати комбіновану насадку для підлоги із перемикачем у позиції (32b). Переконайтесь, що щітки на насадці знаходяться в опущеному стані для запобігання дряпанню підлоги.

Для тонких килимів слід зменшити потужність всмоктування.

З **магнітною насадкою для пилу*** звичайно не виникає потреби перемикає режим (33a). Вона може використовуватися разом із щіткою на всіх типах поверхонь для максимальної зручності та бездоганної якості прибирання. Режим щітки (33b) повинен використовуватися для оптимального результату прибирання пилу на складних підлогах або для отримання ефекту розчісування килиму.

Дерев'яні підлоги: Використовуйте насадку для паркету* (34).

М'які меблі та тканини: Використовуйте насадку для оббивного матеріалу* (36) для диванів, завіс, легких тканин тощо. Якщо необхідно, зменште потужність всмоктування.

Щілини, вугли тощо: Використовуйте щілинну насадку* (35).

Застосування турбонасадки*

37a/b Ідеально підходить для килимів та килимових покриттів. Ефективно прибирає чіпкий пух та шерсть домашніх тварин.

Нотатка: Не використовуйте турбонасадку для чищення килимів зі шкур тварин або килимів із довгою бахромою. Щоб не пошкодити килим, намагайтесь не тримати турбонасадку на одному місці, коли обертається щітка. Не проводьте насадкою по електричних шнурах та обов'язково вимикайте пилосос відразу після використання.



32a



32b

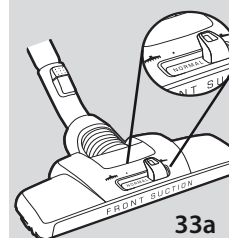

33a

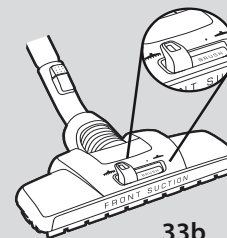

33b

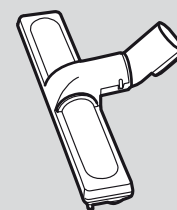

34



35



36

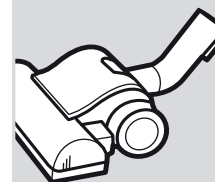

37a

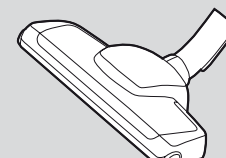

37b

* Лише в окремих моделях.

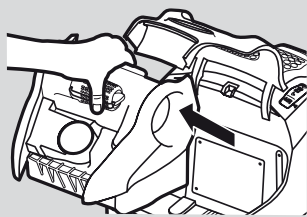

38

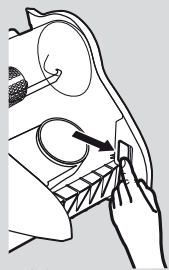

39

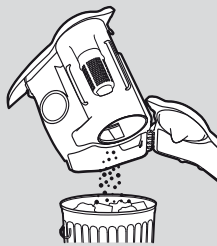

40

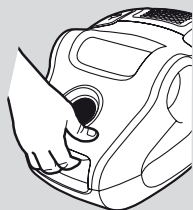

41

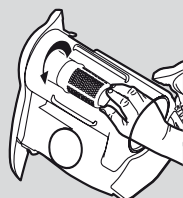

42

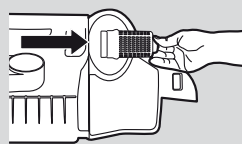

43

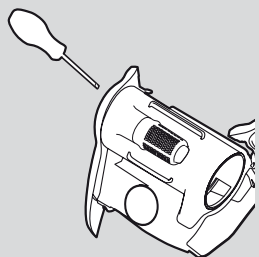

44

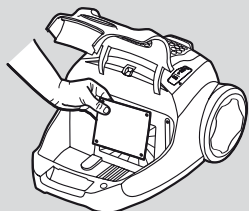

45

Українська

Спорожнення та чищення пилозбірного контейнера

Попередження! Пилозбірний контейнер треба спорожнити не пізніше того, як рівень на індикаторі досягне відмітки МАХ.

Пилозбірний контейнер ніколи не повинен бути переповнений.

Спорожнення пилозбірного контейнера

- 38 Відкрийте передню кришку та вийміть пилозбірний контейнер.
- 39 Відкрийте пилозбірний контейнер, пересунувши кнопки відкривання вправо.
- 40 Викиньте вміст пилозбірного контейнера в смітник. Закрийте кришку пилозбірного контейнера до клацання.
- 41 Встановіть пилозбірний контейнер у пилосос та зачиніть передню кришку.

Очищення кінцевого фільтра на циклонному блоці.

- 42 Коли кінцевий фільтр забруднюється, треба повернути та потягнути його, щоб вийняти з циклонного блоку (43).

Промийте фільтр проточною водою та повністю висушіть.

Вставте його назад до циклонного блоку.

- 44 *Нотатка: відкривайте ліву сторону пилозбірного контейнера тільки в разі забруднення волокнами або пилом.*

Чищення фільтрів

Фільтр мотора (Код № EF95):

Якщо фільтр мотора візуально виглядає забрудненим, його треба замінити. У жодному разі не використовуйте пилосос без фільтрів.

- 45 Для того щоб вийняти фільтр мотору треба відкрити передню кришку, вийняти пилозбірний контейнер та витягнути фільтр.

Українська

Фільтр пилозбірного контейнера (Код № EF95):
Фільтр пилозбірного контейнера треба чистити після 5 спорожнень пилозбірного контейнера або коли фільтр виглядає забрудненим.

- 46 Зніміть фільтр з пилозбірного контейнера, потягнувши за малий виступ.
- 47 Промийте фільтр теплою водою та повністю висушіть (протягом 6-12 годин).
- 48 Вставте чистий фільтр назад. Вставте пилозбірний контейнер та закрийте кришку.

Якщо необхідно фільтр можна замінити.

Чистка/заміна випускного фільтра:
Випускний фільтр треба замінювати (або чистити) кожного року.

Існує два типи випускних фільтрів:

- Мікрофільтр (Код № EF17 цей тип фільтрів не можна чистити, вони мають замінюватися на нові.)
- Високоєфективний сухий повітряний фільтр H12 з можливістю чистки (код EFH 12W)

- 49 Для заміни випускного фільтру відкрийте кришку випускного фільтру, потягнувши її верхній край вгору. Замініть фільтр.
- 50 Закрийте кришку, вставивши її передні гачки до пазів. Простовхніть кришку вперед, а потім натисніть вниз у центрі, доки обидві сторони не зацепнулися.

Чищення фільтра HEPA 12*

Якщо у вашій моделі пилососу встановлено фільтр HEPA 12 із можливістю чищення*, чищення треба проводити раз на рік. Якщо фільтр пошкоджено, необхідно замінити його на новий.

- 47 Для очищення фільтру HEPA 12* треба промити забруднену сторону теплою проточною водою. Потрусіть рамку фільтра, щоб видалити залишки води. Повторіть цей процес чотири рази. Ретельно просушіть фільтр, а потім вставте назад у пиросос як показано вище.

Нотатка: Не використовуйте миючі засоби та не торкайтеся поверхні фільтра. Перш ніж повернути фільтр на місце, дайте йому повністю висохнути!

* Лише в окремих моделях.

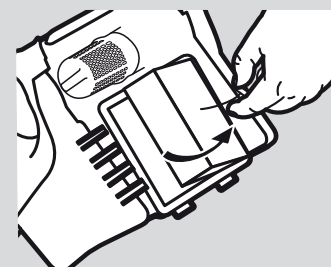

46

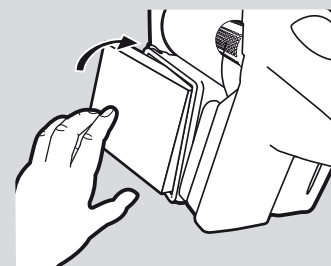

48

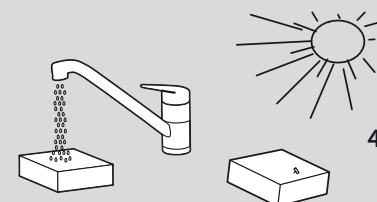

47

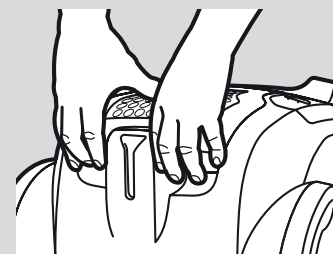

49



50



Українська

Чищення шлангу та насадки

Сила всмоктування пилососа зменшується в разі блокування насадки, трубки, шланга чи фільтрів або в разі заповнення пилозбірного контейнера. У такому разі відключіть пилосос від джерела живлення та дайте йому охолонути протягом 20-30 хвилин. Видаліть предмет, який перешкоджає потоку повітря, та/або замініть фільтри, спорожніть пилозбірний контейнер і знову увімкніть пилосос

Трубки та шланги.

- 51 Для чищення трубок та шланга використовуйте рейку для чищення або подібний прилад.
- 52 За необхідності чищення шланга його ручку можна зняти.
- 53 Також можливо видалити засмічення у шлангу, зжавши його. Утім, слідкуйте за тим, щоб у середину шланга не потрапило скло або гострі предмети, що можуть його пошкодити.

Нотатка: якщо шланг було пошкоджено під час чищення, гарантія на такі випадки не розповсюджується.

Чищення насадки для полу

- 54 Обов'язково часто чистьте комбіновану насадку для підлоги. Видаляйте клубки волосся, пилу та інші предмети, які потрапили у насадку. Більші предмети можна видалити, від'єднавши з'єднувальну трубку від насадки.

Чищення турбонасадки*

- 55 Від'єднайте насадку від трубки пилососа та видаліть зі щітки нитки та інший бруд, вирізаючи їх ножицями. Використовуйте ручку шланга для чищення насадки.
- 56 Якщо турбонасадка перестала працювати, відкрийте кришку та видаліть предмети, які перешкоджають вільному обертанню турбіни.
- 57 Від'єднайте насадку від трубки пилососа та видаліть зі щітки нитки та інший бруд, вирізаючи їх ножицями. Використовуйте ручку шланга для чищення насадки.

* Лише в окремих моделях.

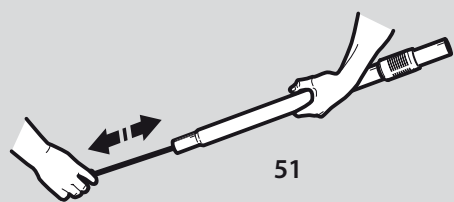

51

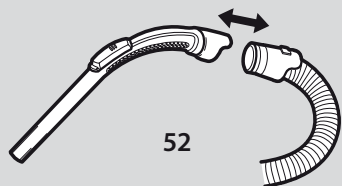

52



53

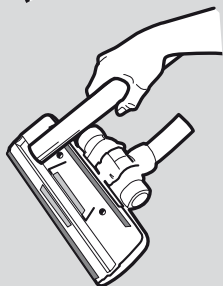

54

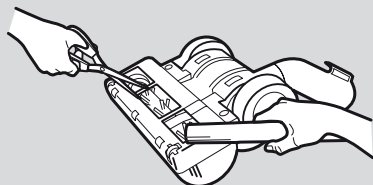

55

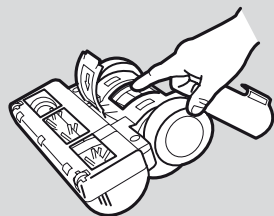

56

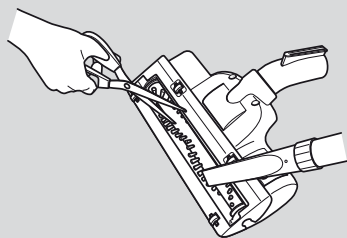

57





Українська

Усунення неполадок

Пилосос не вмикається

- Перевірте, чи під'єднано кабель до розетки живлення.
- Перевірте, чи не пошкоджено кабель та вилку.
- Перевірте, чи не пошкоджено запобіжник.

Пилосос погано всмоктує

- Перевірте, чи не заповнений пилозбірний контейнер. Якщо так, то спорожніть його.
- Перевірте чи не заблокована насадка, трубка, шланг або фільтри.

Пилосос вимикається

- Можливе надмірне нагрівання пилососа: від'єднайте пилосос від джерела живлення та перевірте, чи не було заблоковано насадки, трубки або шланг. Перед повторним увімкненням дайте пилососу охолонути протягом 30 хвилин.
- Якщо пилосос не вмикається, зверніться до авторизованого сервісного центру Electrolux.

До пилососа потрапила вода.

Необхідно замінити мотор в авторизованому сервісному центрі Electrolux.

Пошкодження мотору через потрапляння води не підлягає гарантійному ремонту.

У разі виникнення будь-яких проблем звертайтеся до авторизованого сервісного центру Electrolux.

Інформація для споживачів і політика захисту навколишнього середовища

Electrolux не несе жодної відповідальності за шкоду, спричинену внаслідок неналежного використання пилососа або самовільного внесення змін у конструкцію пилососа. Більш детально умови гарантії та контактні дані описані у гарантійній брошурі. Якщо ви маєте пропозиції щодо покращення пилососа або посібника з експлуатації, зв'яжіться з нами за електронною адресою floorcare@electrolux.com.

Політика захисту навколишнього середовища

За своєю конструкцією цей виріб безпечний для довкілля. Всі пластмасові частини призначені для повторного використання. Докладніше див. на веб-сайт: www.electrolux.com Матеріали упаковки є екологічно безпечними і можуть використовуватися для повторної переробки.



English

The symbol  on the product or on its packaging indicates that this product may not be treated as household waste. Instead it shall be handed over to the applicable collection point for the recycling of electrical and electronic equipment. By ensuring this product is disposed of correctly, you will help prevent potential negative consequences for the environment and human health, which could otherwise be caused by inappropriate waste handling of this product. For more detailed information about recycling of this product, please contact your local city office, your household waste disposal service or the shop where you purchased the product.

Deutsch

Das Symbol  auf dem Produkt oder seiner Verpackung weist darauf hin, dass dieses Produkt nicht als normaler Haushaltsabfall zu behandeln ist, sondern an einem Sammelpunkt für das Recycling von elektrischen und elektronischen Geräten abgegeben werden muss. Durch Ihren Beitrag zum korrekten Entsorgen dieses Produkts schützen Sie die Umwelt und die Gesundheit Ihrer Mitmenschen. Umwelt und Gesundheit werden durch falsches Entsorgen gefährdet. Weitere Informationen über das Recycling dieses Produkts erhalten Sie von Ihrem Rathaus, Ihrer Müllabfuhr oder dem Geschäft, in dem Sie das Produkt gekauft haben.

Svenska

Symbolen  på produkten eller emballaget anger att produkten inte får hanteras som hushållsavfall. Den skall i stället lämnas in på uppsamlingsplats för återvinning av el- och elektronikkomponenter. Genom att säkerställa att produkten hanteras på rätt sätt bidrar du till att förebygga eventuellt negativa miljö- och hälsoeffekter som kan uppstå om produkten kasseras som vanligt avfall. För ytterligare upplysningar om återvinning bör du kontakta lokala myndigheter eller sophämtningstjänst eller affären där du köpte varan.

Norsk

Symbolet  på produktet eller på emballasjen viser at dette produktet ikke må behandles som husholdningsavfall. Det skal derimot bringes til et mottak for resirkulering av elektrisk og elektronisk utstyr. Ved å sørge for korrekt avhending av apparatet, vil du bidra til å forebygge de negative konsekvenser for miljø og helse som gal håndtering kan medføre. For nærmere informasjon om resirkulering av dette produktet, vennligst kontakt kommunen, renovasjonsselskapet eller forretningen der du anskaffet det.

Dansk

Symbolet  på produktet eller på pakken angiver, at dette produkt ikke må behandles som husholdningsaffald. Det skal i stedet overgives til en affaldsstation for behandling af elektrisk og elektronisk udstyr. Ved at sørge for at dette produkt bliver bortskaffet på den rette måde, hjælper du med til at forebygge eventuelle negative påvirkninger af miljøet og af personers helbred, der ellers kunne forårsages af forkert bortskaffelse af dette produkt. Kontakt det lokale kommunekontor, affaldselskab eller den forretning, hvor produkt er købt, for yderligere oplysninger om genanvendelse af dette produkt.

Suomi

Symboli  joka on merkitty tuotteen tai sen pakkaukseen, osoittaa, että tätä tuotetta ei saa käsitellä talousjätteenä. Tuote on sen sijaan luovutettava sopivaan sähkö- ja elektroniikkalaitteiden kierrätyksestä huolehtivaan keräyspisteeseen. Tämän tuotteen asianmukaisen hävittämisen varmistamisella autetaan estämään sen mahdolliset ympäristöön ja terveyteen kohdistuvat haittavaikutukset, joita voi aiheutua muussa tapauksessa tämän tuotteen epäasianmukaisesta jätekesittelystä. Tarkempia tietoja tämän tuotteen kierrättämisestä saa paikallisesta kunnantoinmistosta, talousjätehuoltopalvelusta tai liikkeestä, josta tuote on ostettu.

Eesti keeles

Tootel või selle pakendil asuv sümbol  näitab, et seda toodet ei tohi kohelda majapidamisjäätmetena. Selle asemel tuleb toode anda vastavasse elektri- ja elektroonikaseadmete taastöötlemiseks kogumise punkti. Toote õige utiliseerimise kindlustamisega aitate ära hoida võimalikke negatiivseid tagajärgi keskkonnale ja inimertvisele, mida võiks vastasel juhul põhjustada selle toote ebaõige käitlemine. Lisainfo saamiseks selle toote taastöötlemise kohta võtke ühendust kohaliku linnavalitsuse, oma majapidamisjäätmete utiliseerimisteenuse või kauplusega, kust te toote ostsite.

Lietuviškai

Šis ant produkto arba jo pakuotės esantis simbolis  nurodo, kad su šiuo produktu negalima elgtis kaip su buitinėmis šiukšlėmis. Jį reikia perduoti atitinkam surinkimo punktui, kad elektros ir elektronikos įranga būtų perdirbta. Tinkamai išmesdami šį produktą, jūs prisidėsite prie apsaugos nuo galimo neigiamo poveikio aplinkai ir žmonių sveikatai, kurį gali sukelti netinkamas šio produkto išmetimas. Dėl išsamesnės informacijos apie šio produkto išmetimą, prašom kreiptis į savo miesto valdžios įstaigą, buitinių šiukšlių išmetimo tarnybą arba parduotuvę, kurioje pirkote šį produktą.

Latviski

Simbols  uz produkta vai tā iepakojuma norāda, ka šo produktu nedrīkst izmest saimniecības atkritumos. Tas jānodod attiecīgos elektrisko un elektronisko iekārtu savākšanas punktos pārstrādāšanai. Nodrošinot pareizu atbrīvošanas no šī produkta, jūs palīdzēsiet izvairīties no potenciālām negatīvām sekām apkārtējai videi un cilvēka veselībai, kuras iespējams izraisīt, nepareizi izmetot atkritumos šo produktu. Lai iegūtu detalizētāku informāciju par atbrīvošanas no šī produkta, lūdzu sazināties ar jūsu pilsētas domi, saimniecības atkritumu savākšanas dienestu vai veikalu, kurā jūs iegādājāties šo produktu.

Česky

Symbol  na výrobku nebo jeho balení udává, že tento výrobek nepatří do domácího odpadu. Je nutné odvézt ho do sběrného místa pro recyklaci elektrického a elektronického zařízení. Zajištěním správné likvidace tohoto výrobku pomůžete zabránit negativním důsledkům pro životní prostředí a lidské zdraví, které by jinak byly způsobeny nevhodnou likvidací tohoto výrobku. Podrobnější informace o recyklaci tohoto výrobku zjistíte u příslušného místního úřadu, služby pro likvidaci domovního odpadu nebo v obchodě, kde jste výrobek zakoupili.

Italiano

Il simbolo  sul prodotto o sulla confezione indica che il prodotto non deve essere considerato come un normale rifiuto domestico, ma deve essere portato nel punto di raccolta appropriato per il riciclaggio di apparecchiature elettriche ed elettroniche. Provvedendo a smaltire questo prodotto in modo appropriato, si contribuisce a evitare potenziali conseguenze negative per l'ambiente e per la salute, che potrebbero derivare da uno smaltimento inadeguato del prodotto. Per informazioni più dettagliate sul riciclaggio di questo prodotto, contattare l'ufficio comunale, il servizio locale di smaltimento rifiuti o il negozio in cui è stato acquistato il prodotto.

Español

El símbolo  en el producto o en su embalaje indica que este producto no se puede tratar como desperdicios normales del hogar. Este producto se debe entregar al punto de recolección de equipos eléctricos y electrónicos para reciclaje. Al asegurarse de que este producto se desechó correctamente, usted ayudará a evitar posibles consecuencias negativas para el ambiente y la salud pública, lo cual podría ocurrir si este producto no se manipula de forma adecuada. Para obtener información más detallada sobre el reciclaje de este producto, póngase en contacto con la administración de su ciudad, con su servicio de desechos del hogar o con la tienda donde compró el producto.

Português

O símbolo  no produto ou na embalagem indica que este produto não pode ser tratado como lixo doméstico. Em vez disso, deve ser entregue ao centro de recolha selectiva para a reciclagem de equipamento eléctrico e electrónico. Ao garantir uma eliminação adequada deste produto, irá ajudar a evitar eventuais consequências negativas para o meio ambiente e para a saúde pública, que, de outra forma, poderiam ser provocadas por um tratamento incorrecto do produto. Para obter informações mais pormenorizadas sobre a reciclagem deste produto, contacte os serviços municipalizados locais, o centro de recolha selectiva da sua área de residência ou o estabelecimento onde adquiriu o produto.

Français

Le symbole  sur le produit ou son emballage indique que ce produit ne peut être traité comme déchet ménager. Il doit plutôt être remis au point de ramassage concerné, se chargeant du recyclage du matériel électrique et électronique. En vous assurant que ce produit est éliminé correctement, vous favorisez la prévention des conséquences négatives pour l'environnement et la santé humaine qui, sinon, seraient le résultat d'un traitement inapproprié des déchets de ce produit. Pour obtenir plus de détails sur le recyclage de ce produit, veuillez prendre contact avec le bureau municipal de votre région, votre service d'élimination des déchets ménagers ou le magasin où vous avez acheté le produit.

Nederlands

Het symbool  op het product of op de verpakking wijst erop dat dit product niet als huishoudafval mag worden behandeld. Het moet echter naar een plaats worden gebracht waar elektrische en elektronische apparatuur wordt gerecycled. Als u ervoor zorgt dat dit product op de correcte manier wordt verwijderd, voorkomt u mogelijk voor mens en milieu negatieve gevolgen die zich zouden kunnen voordoen in geval van verkeerde afvalbehandeling. Voor meer details in verband met het recyclen van dit product, neemt u het best contact op met de gemeentelijke instanties, het bedrijf of de dienst belast met de verwijdering van huishoudafval of de winkel waar u het product hebt gekocht.

Magyar

A szimbólum  , amely a terméken vagy a csomagoláson található azt jelzi, hogy a termék nem kezelhető háztartási hulladékként. Ehelyett a terméket el kell szállítani az elektromos és elektronikai készülékek újrahasznosítására szakosodott megfelelő begyűjtő helyre. Azzal, hogy gondoskodik ezen termék helyes hulladékba helyezéséről, segít megelőzni azokat, a környezetre és az emberi egészségre gyakorolt potenciális kedvezőtlen következményeket, amelyeket ellenkező esetben a termék nem megfelelő hulladékkezelése okozhatna. Ha részletesebb tájékoztatásra van szüksége a termék újrahasznosítására vonatkozóan, kérjük, lépjen kapcsolatba a helyi önkormányzattal, a háztartási hulladékok kezelését végző szolgálattal vagy azzal a bolttal, ahol a terméket vásárolta.

Slovensky

Symbol  na výrobku alebo na jeho obale znamená, že s výrobkom sa nesmie zaobchádzať ako s domovým odpadom. Namiesto toho ho treba odovzdať v zbernom stredisku na recykláciu elektrických alebo elektronických zariadení. Zabezpečte, že tento výrobok bude zlikvidovaný správnym postupom, aby ste predišli negatívnym vplyvom na životné prostredie a ľudské zdravie, čo by bolo spôsobené nesprávnym postupom pri jeho likvidácii. Podrobnejšie informácie o recyklácii tohto výrobku získate, ak zavoláte miestny úrad vo Vašom bydlisku, zberne suroviny alebo obchod, v ktorom ste výrobok kúpili.

Ελληνικά

Το σύμβολο  στο προϊόν ή επάνω στη συσκευασία του υποδεικνύει ότι δεν πρέπει να μ χειριρίζεστε το προϊόν αυτό ως οικιακό απόρριμμα . Αντιθέτως θα πρέπει να παραδίδεται στο κατάλληλο σημείο συλλογής για την ανακύκλωση ηλεκτρικού και ηλεκτρονικού εξοπλισμού. Εξοφελίζοντας ότι το προϊόν αυτό διατίθεται σωστά, συμβάλλετε στην αποτροπή ενδεχόμενων αρνητικών συνεπειών για το περιβάλλον και την ανθρώπινη υγεία, οι οποίες θα μπορούσαν διαφορητικά να προκληθούν από ακατάλληλο χειρισμό απόρριψης του προϊόντος αυτού. Για λεπτομερέστερες πληροφορίες σχετικά με την ανακύκλωση του προϊόντος αυτού, επικοινωνήστε με το δημαρχείο της περιοχής σας, την τοπική σας υπηρεσία αποκομιδής οικιακών απορριμμάτων ή με το κατάστημα όπου αγοράσατε το προϊόν.

Hrvatski

Simbol  na proizvodu ili na njegovoj ambalaži označuje da se s tim proizvodom ne smije postupiti kao s otpadom iz domaćinstva. Umjesto toga treba biti uručen prikladnim sabirnim točkama za recikliranje elektroničkih i električkih aparata. Ispravnim odvoženjem ovog proizvoda spriječit ćete potencijalne negativne posljedice na okoliš i zdravlje ljudi, koje bi inače mogli ugroziti neodgovarajućim rukovanjem otpada ovog proizvoda. Za detaljnije informacije o recikliranju ovog proizvoda molimo Vas da kontaktirate Vaš lokalni gradski ured, uslugu za odvoženje otpada iz domaćinstva ili trgovinu u kojoj ste kupili proizvod.

Русский

Символ  на изделии или на его упаковке указывает, что оно не подлежит утилизации в качестве бытовых отходов. Вместо этого его следует сдать в соответствующий пункт приемки электронного и электрооборудования для последующей утилизации. Соблюдая правила утилизации изделия, Вы можете предотвратить причинение окружающей среде и здоровью людей потенциального ущерба, который возможен, в противном случае, вследствие неподобающего обращения с подобными отходами. За более подробной информацией об утилизации этого изделия просьба обращаться к местным властям, в службу по вывозу и утилизации отходов или в магазин, в котором Вы приобрели изделие.

Polski

Symbol  na produkcie lub na opakowaniu oznacza, że tego produktu nie wolno traktować tak, jak innych odpadów domowych. Należy oddać go do właściwego punktu skupu surowców wtórnych zajmującego się złomowanym sprzętem elektrycznym i elektronicznym. Właściwa utylizacja i złomowanie pomaga w eliminacji niekorzystnego wpływu złomowanych produktów na środowisko naturalne oraz zdrowie. Aby uzyskać szczegółowe dane dotyczące możliwości recyklingu niniejszego urządzenia, należy skontaktować się z lokalnym urzędem miasta, służbami oczyszczania miasta lub sklepem, w którym produkt został zakupiony.

Український

Цей  символ на виробі або на його упаковці позначає, що з ним не можна поводитися, як із побутовими сміттям. Замість цього його необхідно повернути до відповідного пункту збору для переробки електричного та електронного обладнання. Забезпечуючи належну переробку цього виробу, Ви допомагаєте попередити потенційні негативні наслідки для навколишнього середовища та здоров'я людини, які могли би виникнути за умов неналежного позбавлення від цього виробу. Щоб отримати детальнішу інформацію стосовно переробки цього виробу, зверніться до свого місцевого офісу, Вашої служби утилізації або до магазину, де Ви придбали цей виріб.

Slovenščina

Simbol  na izdelku ali njegovi embalaži označuje, da z izdelkom ni dovoljeno ravnati kot z običajnimi gospodinjstskimi odpadki. Izdelek odpeljite na ustrezno zbirno mesto za presalavo električne in elektronske opreme. S pravilnim načinom odstranjevanja izdelka boste pomagali preprečiti morebitne negativne posledice in vplive na okolje in zdravje ljudi, ki bi se lahko pojavile v primeru nepravilnega odstranjevanja izdelka. Za podrobnejše informacije o odstranjevanju in predalavi izdelka se obrnite na pristojen mestni organ za odstranjevanje odpadkov, komunalno službo ali na trgovino, v kateri ste izdelek kupili.

Türkçe

Ürün veya ürünün ambalajı üzerindeki  sembolü, bu ürünün normal ev atığı gibi işlem göremeyeceğini belirtir. Bunun yerine ürün, elektrikli ve elektronik ekipmanların geri dönüşümü için belirlenen toplama noktalarına teslim edilmelidir. Ürünün hatalı bir şekilde atılması veya imha edilmesi çevre ve insan sağlığı açısından açýsýndan olumsuz sonuçlara yol açabilir. Bu nedenle, bu ürünün doğru bir şekilde elden çıkarılmasını sağlayarak potansiyel olumsuz sonuçları önlemeye yardımcı olmuştur olursunuz. Bu ürünün geri dönüşümü hakkında daha detaylı bilgi için lütfen mahalli idareyle, ev çöplü toplama servisiyle ya da ürünü satın aldığınız mağaza ile temasa geçiniz. Cihazınızın kullanım ömrü 10 yıldır. Kullanım ömrü, üretici ve / veya ithalatçı firmanın ilgili yedek parça temini ve bakım süresini ifade eder.

Română

Simbolul  de pe produs sau de pe ambalaj indică faptul că produsul nu trebuie aruncat împreună cu gunoii menajeri. Trebuie predat la punctul de colectare corespunzător pentru reciclarea echipamentelor electrice și electronice. Asigurându-vă că ați eliminat în mod corect produsul, ajutați la evitarea potențialelor consecințe negative pentru mediul înconjurător și pentru sănătatea persoanelor, consecințe care ar putea deriva din aruncarea necorespunzătoare a acestui produs. Pentru mai multe informații detaliate despre reciclarea acestui produs, vă rugăm să contactați biroul local, serviciul pentru eliminarea deșeurilor sau magazinul de la care l-ați achiziționat.

Български

Символът  върху продукта или опаковката му показва, че този продукт не трябва да се третира като домакинските отпадъци. Вместо това, той трябва да се предаде в специализиран пункт за рециклиране на електрическо и електронно оборудване. Като се погрижите този продукт да бъде изхвърлен по подходящ начин, вие ще помогнете за предотвратяване на възможните негативни последици за околната среда и човешкото здраве, които иначе биха могли да бъдат предизвикани от неправилното изхвърляне като отпадък на този продукт. За по-подробна информация за рециклиране на този продукт се обърнете към местната градска управа, службата за вторични суровини или магазина, откъдето сте закупили продукта.



Thinking of you
Electrolux

*Makes dust
disappear.
Fast.*



Share more of our thinking at www.electrolux.com

2197427-05