

# Introduction

Vous venez d'acquérir ce téléviseur, merci de votre confiance.  
Nous vous conseillons de lire attentivement les instructions qui suivent pour mieux comprendre les possibilités offertes par votre téléviseur.  
Nous espérons que notre technologie vous donnera entière satisfaction.

# Sommaire

## Installation

Installation du téléviseur	2
Les touches du téléviseur	2
Les touches de la télécommande	3
Installation rapide	4
Classement des programmes	4
Nom de programme	4
Mémorisation manuelle	5
Autres réglages du menu Installation	5

## Utilisation

Utilisation de la radio	5
Réglages de l'image	6
Réglages du son	6
Réglage des options	6
Fonction réveil	7
Verrouillage du téléviseur	7
Télétexte	8
Formats 16:9	9

## Raccordements

Magnétoscope	10
Autres appareils	10
Amplificateur	10
Pour sélectionner les appareils connectés	10
Connexions latérales	11
Touche magnétoscope	11

## Informations pratiques

Conseils	12
Glossaire	12



### Directive pour le recyclage

Votre téléviseur utilise des matériaux réutilisables ou qui peuvent être recyclés. Pour minimiser les déchets dans l'environnement, des entreprises spécialisées récupèrent les appareils usagés pour les démonter et concentrer les matières réutilisables (renseignez-vous auprès de votre revendeur).

Français

Nederlands

Deutsch

Italiano

Ελληνικά

## Installation du téléviseur

### 1 Positionnement du téléviseur

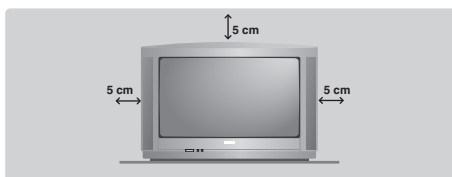

Placez votre téléviseur sur une surface solide et stable. Pour prévenir toute situation dangereuse, ne pas exposer le téléviseur à des projections d'eau et ne rien poser dessus tel qu'un objet couvrant (napperon), rempli de liquide (vase) ou dégageant de la chaleur (lampe).

### 2 Raccordements

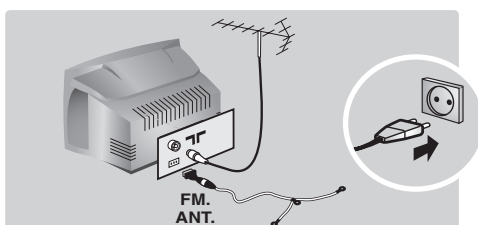

- Introduisez la fiche d'antenne TV dans la prise  située à l'arrière.
- Pour les versions équipées de la radio: introduisez la fiche d'antenne radio dans la prise FM ANT avec l'adaptateur fourni.

*Avec les antennes d'intérieur, la réception peut dans certaines conditions être difficile. Vous pouvez l'améliorer en faisant tourner l'antenne. Si la réception reste médiocre, il faut utiliser une antenne extérieure.*

- Branchez le cordon d'alimentation sur le secteur (220-240 V / 50 Hz).

### 3 Télécommande

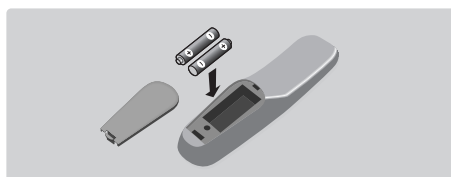

Introduisez les 2 piles de type R6 fournies en respectant les polarités.

*Les piles livrées avec l'appareil ne contiennent ni mercure ni cadmium nickel, dans un souci de préserver l'environnement. Veuillez à ne pas jeter vos piles usagées mais à utiliser les moyens de recyclage mis à votre disposition (consultez votre revendeur).*

### 4 Mise en marche

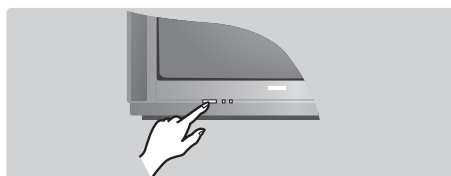



Pour allumer le téléviseur, appuyez sur la touche marche arrêt. Un voyant s'allume en rouge et l'écran s'illumine. Allez directement au chapitre **installation rapide**, page 4. Si le téléviseur reste en veille, appuyez sur la touche P (+) de la télécommande.

*Le voyant clignote lorsque vous utilisez la télécommande.*

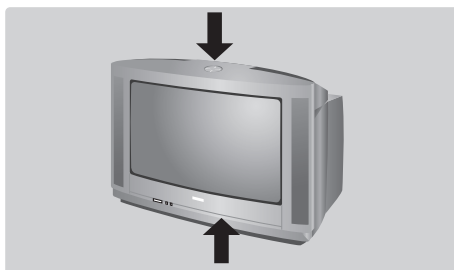

## Les touches du téléviseur



Le téléviseur est équipé de 4 touches qui sont situées, selon les versions, à l'avant ou sur le dessus du coffret.



Les touches VOLUME - + (-  +) permettent de régler le niveau sonore.

Les touches PROGRAM - + (- P +) permettent de sélectionner les programmes.

Pour accéder aux menus, appuyez simultanément sur les 2 touches  - et  +. Ensuite, les touches P - + permettent de sélectionner un réglage et les touches  - + de régler.

Pour quitter le menu affiché, maintenez appuyées les 2 touches  - et  +.

*Remarque: lorsque la fonction **Verrou enfant** est en service, les touches sont inactivées (voir p. 7).*

# Les touches de la télécommande

## Info. d'écran / n° permanent

Pour afficher / effacer le numéro de programme, le nom (s'il existe), l'heure, le mode son, et le temps restant de la minuterie. Appuyez pendant 5 secondes pour activer l'affichage permanent du numéro. Cette touche permet également de quitter les menus.

## Son Surround (disponible uniquement sur certaines versions)

Pour activer / désactiver l'effet d'élargissement du son. En stéréo, les haut-parleurs paraissent plus espacés. Pour les versions équipées du Virtual Dolby Surround\*, vous obtenez les effets sonores arrière du Dolby Surround Pro Logic. En mono, on obtient un effet spatial pseudo stéréo.

## Touche magnétoscope (p.11)

## Préréglage du son

Permet d'accéder à une série de préréglages: **Parole, Musique, Théâtre** et retour à **Personnel**.

## Menu

Pour appeler ou quitter les menus.

## Curseur

Ces 4 touches permettent de naviguer dans les menus ou donnent un accès direct aux différents formats 16:9 (p.9).

## Volume

Pour ajuster le niveau sonore

## Coupage son

Pour supprimer ou rétablir le son.

## Touches numériques

Accès direct aux programmes. Pour un programme à 2 chiffres, il faut ajouter le 2ème chiffre avant que le trait ne disparaisse.

## Sélection des prises EXT

Appuyez plusieurs fois pour sélectionner EXT1, EXT2, S-VHS et AV.

## Mode radio / tv

Pour permuter le téléviseur en mode radio ou tv (pour les versions équipées de la radio).

## Veille

Permet de mettre en veille le téléviseur. Pour l'allumer, appuyez sur P (-) (+), (☺), (0) à (9) (ou (☺)).

## Touches télétexte (p. 8),

touches magnétoscope (p.11) et liste des stations radio (☺) (p.5)

## Minuterie

Pour sélectionner une durée de mise en veille automatique (de 0 à 240 minutes).

## Modes 16:9 (p. 9)

## Préréglage de l'image

Permet d'accéder à une série de préréglages: **Intense, Naturel, Doux, Multimédia** et retour à **Personnel**.

## Appel télétexte (p. 8)

## Sélection des programmes

Pour accéder au programme inférieur ou supérieur. Le numéro, (le nom) et le mode son s'affichent quelques instants.

Pour certains programmes le titre de l'émission apparaît en bas de l'écran.

## Touches télétexte (p.8)

ou touches magnétoscope (p.11)

## Mode son

Permet de forcer les émissions

**Stéréo** en **Mono** ou pour les émissions bilingues de choisir entre **Dual I** ou **Dual II**. Pour les téléviseurs équipés de la réception **Nicam**, vous pouvez, selon les émissions, forcer le son **Nicam Stéréo** en **Mono** ou choisir entre **Nicam Dual I**, **Nicam Dual II** et **Mono**.

L'indication **Mono** est rouge lorsqu'il s'agit d'une position forcée.

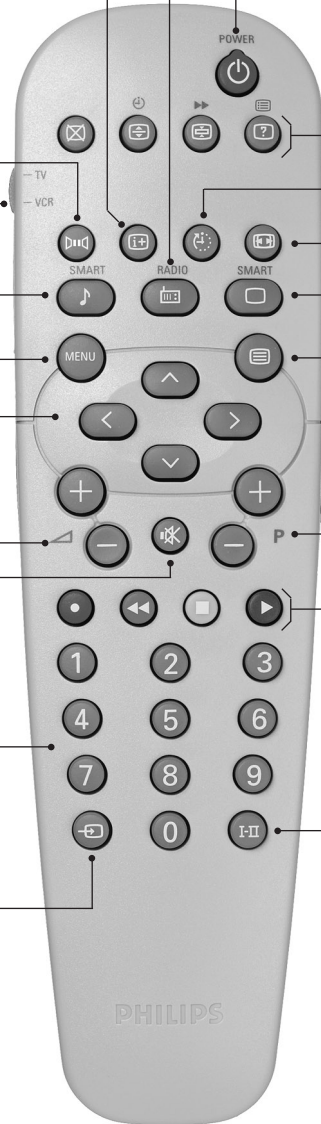

\* "Dolby" et le symbole double-D  sont des marques de Dolby Laboratories Licensing Corporation. Fabriqué sous licence de Dolby Laboratories Licensing Corporation.

## Installation rapide

La première fois que vous allumez le téléviseur, un menu apparaît à l'écran. Ce menu vous invite à choisir le pays ainsi que la langue des menus :

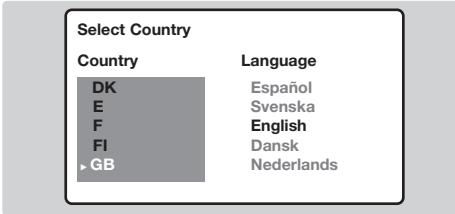

Si le menu n'apparaît pas, maintenez appuyées pendant 5 secondes les touches  $\triangleleft$ - et  $\triangleleft$ + du téléviseur, pour le faire apparaître.

- 1 Utilisez les touches  $\uparrow$   $\downarrow$  de la télécommande pour choisir votre pays, puis validez avec  $\rightarrow$ .  
Si votre pays n'apparaît pas dans la liste, sélectionnez le choix "..."
- 2 Sélectionnez ensuite votre langue avec les touches  $\uparrow$   $\downarrow$  puis validez avec  $\rightarrow$ .

- 3 La recherche démarre automatiquement. Tous les programmes TV et stations radio \* disponibles sont mémorisés. L'opération prend quelques minutes. L'affichage montre la progression de la recherche et le nombre de programmes trouvés. A la fin, le menu disparaît. Pour sortir ou interrompre la recherche, appuyez sur  $\text{MENU}$ . Si aucun programme n'est trouvé, reportez vous au chapitre conseils p. 12.
  - 4 Si l'émetteur ou le réseau câblé transmet le signal de classement automatique, les programmes seront correctement numérotés. L'installation est alors terminée.
  - 5 Si ce n'est pas le cas, vous devez utiliser le menu **Classement** pour les renuméroter. Certains émetteurs ou réseaux câblés diffusent leurs propres paramètres de classement (région, langage...). Dans ce cas, vous devez indiquer votre choix avec les touches  $\uparrow$   $\downarrow$  puis valider avec  $\rightarrow$ .
- \* Uniquement sur les versions équipées de la radio.

## Classement des programmes

- 1 Appuyez sur la touche  $\text{MENU}$ . Le Menu Principal s'affiche à l'écran.

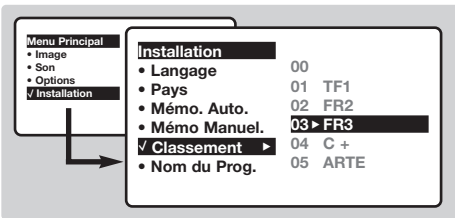

- 2 Avec le curseur, sélectionnez le menu **Installation** puis le menu **Classement**.
- 3 Sélectionnez le programme que vous souhaitez déplacer avec les touches  $\uparrow$   $\downarrow$  et appuyez sur  $\rightarrow$ .
- 4 Utilisez ensuite les touches  $\uparrow$   $\downarrow$  pour choisir le nouveau numéro et validez avec  $\leftarrow$ .
- 5 Recommencez les étapes 3 et 4 autant de fois qu'il y a de programmes à renuméroter.
- 6 Pour quitter les menus, appuyez sur  $\text{EXIT}$ .

## Nom de programme

Vous pouvez, si vous le souhaitez, donner un nom aux programmes et prises extérieures.  
*Remarque:* lors de l'installation, les programmes sont nommés automatiquement lorsque le signal d'identification est transmis.

- 1 Appuyez sur la touche  $\text{MENU}$ .
- 2 Avec le curseur, sélectionnez le menu **Installation**, puis **Nom De Prog.**
- 3 Utilisez les touches  $\uparrow$   $\downarrow$  pour choisir le programme à nommer ou à modifier.
- 4 Utilisez les touches  $\leftarrow$   $\rightarrow$  pour vous déplacer dans la zone d'affichage du nom (5 caractères) et les touches  $\uparrow$   $\downarrow$  pour choisir les caractères.
- 5 Lorsque le nom est entré, utilisez la touche  $\leftarrow$  pour sortir. Le nom est mémorisé.
- 6 Recommencez les étapes 3 à 5 pour chaque programme à nommer.
- 7 Pour quitter les menus, appuyez sur  $\text{EXIT}$ .

## Mémorisation manuelle

Ce menu permet de mémoriser les programmes un par un.

- 1 Appuyez sur la touche **MENU**.
- 2 Avec le curseur, sélectionnez le menu **Installation** puis **Mémo Manuelle** :

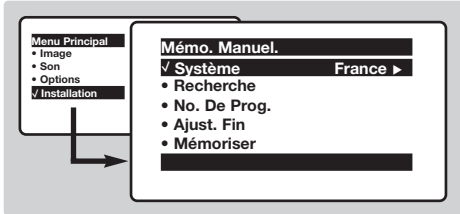

- 3 **Système** : sélectionnez **Europe** (détection automatique\*) ou **Europe Ouest** (norme BG), **Europe Est** (norme DK), **Royaume-Uni** (norme I) ou **France** (norme LL).

\* Sauf pour la France (norme LL), il faut

sélectionner impérativement le choix **France**.

- 4 **Recherche** : appuyez sur **>**. La recherche commence. Dès qu'un programme est trouvé, le défilement s'arrête et le nom du programme s'affiche (si disponible). Allez à l'étape suivante. Si vous connaissez la fréquence du programme désiré, composez directement son numéro avec les touches **0** à **9**.  
*Si aucune image n'est trouvée, voir conseils (p. 12).*
- 5 **No De Prog.** : entrer le numéro souhaité avec les touches **<** **>** ou **0** à **9**.
- 6 **Ajust. Fin** : si la réception n'est pas satisfaisante, réglez avec les touches **<** **>**.
- 7 **Mémoriser** : appuyez sur **>**. Le programme est mémorisé.
- 8 Répétez les étapes **4** à **8** autant de fois qu'il y a de programmes à mémoriser.
- 9 Pour quitter les menus, appuyez sur **EXIT**.

## Autres réglages du menu Installation

- 1 Appuyez sur la touche **MENU** et sélectionnez le menu **Installation** :
- 2 **Langage** : pour modifier la langue d'affichage des menus.
- 3 **Pays** : pour choisir votre pays (F pour France).  
*Ce réglage intervient dans la recherche, le classement automatique des programmes et l'affichage du télétexte. Si votre pays n'apparaît pas dans la liste, sélectionnez le choix "..."*
- 4 **Mémo. Auto** : pour lancer une recherche automatique de tous les programmes disponibles dans votre région. Si l'émetteur ou

le réseau câblé transmet le signal de classement automatique, les programmes seront correctement numérotés. Si ce n'est pas le cas, vous devez utiliser le menu **Classement** pour les renuméroter (voir p. 4). Certains émetteurs ou réseaux câblés diffusent leurs propres paramètres de classement (région, langage, ...). Dans ce cas, vous devez indiquer votre choix avec les touches **^** **v** puis valider avec **>**. Pour sortir ou interrompre la recherche, appuyez sur **MENU**.  
*Si aucune image n'est trouvée, voir conseils (p. 12).*

- 5 Pour quitter les menus, appuyez sur **EXIT**.

## Utilisation de la radio (disponible uniquement sur certaines versions)

### Choix du mode tv ou radio

Appuyez sur la touche **TV/RADIO** de la télécommande pour commuter le téléviseur en mode tv ou radio. En mode radio, le numéro, le nom de la station (si disponible), sa fréquence et le mode son s'affichent à l'écran.

*Pour entrer le nom des stations utilisez le menu*

**Nom De Prog.** (p. 4)

### Sélection des programmes

Utilisez les touches **0** **9** ou **-** **P** **+** pour sélectionner les stations FM (de 1 à 40).

### Liste des stations radio

Appuyez sur la touche **LISTE** pour afficher la liste des stations radio. Utilisez les touches **^** **v** pour changer de station et la touche **EXIT** pour quitter.

### Utilisation des menus radio

Utilisez la touche **MENU** pour accéder aux réglages spécifiques à la radio.

### Recherche des stations radio

Si vous avez utilisé l'installation rapide, toutes les stations FM disponibles ont été mémorisées. Pour lancer une nouvelle recherche, utilisez le menu **Installation : Mémo. Auto** (pour une recherche complète) ou **Mémo. Manuel** (pour une recherche station par station). Les menus **Classement** et **Nom De Prog.** vous permettront de classer ou nommer les stations radio. Le fonctionnement de ces menus est identique à celui des menus TV.

### Économiseur d'écran

Utilisez la touche **ECO** pour activer/désactiver l'économiseur d'écran.

## Réglages de l'image

- 1 Appuyez sur la touche **(MENU)** puis sur **(>)**.  
Le menu **Image** apparaît :

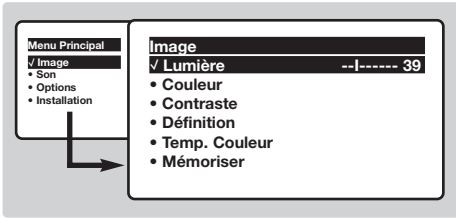

- 2 Utilisez les touches **(^)** **(v)** pour sélectionner un réglage et les touches **(<)** **(>)** pour régler.  
*Remarque :* pendant le réglage de l'image, seule la ligne sélectionnée reste affichée. Appuyez sur **(^)** **(v)** pour faire ré-apparaître le menu.

- 3 Une fois les réglages effectués, sélectionnez le choix **Mémoriser** et appuyez sur **(>)** pour les enregistrer. Appuyez sur **(EXIT)** pour quitter.

### Description des réglages :

- **Lumière** : agit sur la luminosité de l'image.
- **Couleur** : agit sur l'intensité de la couleur.
- **Contraste** : agit sur la différence entre les tons clairs et les tons foncés.
- **Définition** : agit sur la netteté de l'image.
- **Temp. Couleur** : agit sur le rendu des couleurs : **Froide** (plus bleue), **Normale** (équilibrée) ou **Chaud** (plus rouge).
- **Mémoriser** : pour mémoriser les réglages de l'image (ainsi que les réglages **Contrast +** et **Réduct. Bruit** situés dans le menu **Options**).

## Réglages du son

- 1 Appuyez sur **(MENU)**, sélectionner **Son** **(v)** et appuyez sur **(>)**. Le menu **Son** apparaît :

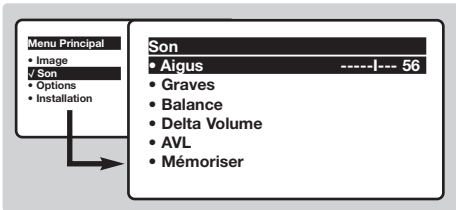

- 2 Utilisez les touches **(^)** **(v)** pour sélectionner un réglage et les touches **(<)** **(>)** pour régler.
- 3 Une fois les réglages effectués, sélectionnez le choix **Mémoriser** et appuyez sur **(>)** pour les enregistrer.
- 4 Pour quitter les menus, appuyez sur **(EXIT)**.

### Description des réglages:

- **Aigus** : agit sur les fréquences hautes du son.
- **Graves** : agit sur les fréquences basses.
- **Balance** : pour équilibrer le son sur les haut-parleurs gauche et droit.
- **Delta Volume \*** : permet de compenser les écarts de volume qui existent entre les différents programmes ou les prises EXT. Ce réglage est opérationnel pour les programmes 0 à 40 et les prises EXT.
- **AVL \*** (Automatic Volume Leveler): contrôle automatique du volume qui permet de limiter les augmentations du son, en particulier lors des changements de programmes ou des publicités.
- **Mémoriser** : pour mémoriser les réglages du son.

\* Disponible uniquement sur certaines versions.

## Réglage des options

- 1 Appuyez sur **(MENU)**, sélectionner **Options** **(v)** et appuyez sur **(>)**. Vous pouvez régler :
  - 2 **Timer**, **Verrou enfant** et **Verrou Prog.** : voir page suivante
  - 3 **Contraste +** : réglage automatique du contraste de l'image qui ramène en permanence la partie la plus sombre de l'image au noir.
  - 4 **Réduct. Bruit** : atténue le bruit de l'image (la neige), en cas de réception difficile.

Attention : pour mémoriser les réglages **Contraste+** et **Réduct. Bruit**, il faut utiliser le choix **Mémoriser** du menu **Image**.

- 5 **Déplac. Image** (disponible uniquement sur les grandes tailles d'écran) : les grandes tailles d'écran sont sensibles aux variations du champ magnétique terrestre. Ce réglage permet de compenser son influence en ajustant l'inclinaison de l'image.
- 6 Pour quitter les menus, appuyez sur **(EXIT)**.

## Fonction réveil (disponible uniquement sur certaines versions)

Ce menu vous permet d'utiliser le téléviseur comme un réveil.

- 1 Appuyez sur la touche **MENU**.
- 2 Avec le curseur, sélectionnez le menu **Options** puis **Timer** :

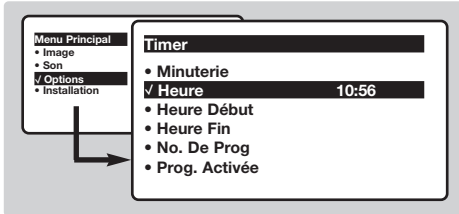

- 3 **Minuterie** : pour sélectionner une durée de mise en veille automatique.  
*Ce réglage est également accessible avec la touche **REVEIL** de la télécommande.*
- 4 **Heure** : entrez l'heure courante.  
*Remarque* : l'heure est mise à jour, à chaque mise en marche avec le bouton **marche/arrêt**, à partir des informations télétexte du programme n° 1. Si celui-ci n'a pas de télétexte, la mise à jour n'aura pas lieu.

- 5 **Heure Début** : entrez l'heure de début.
- 6 **Heure Fin** : entrez l'heure de mise en veille.
- 7 **No. de Prog** : entrez le numéro du programme désiré pour le réveil. Pour les modèles équipés de la radio, vous pouvez sélectionner une station FM en utilisant les touches **◀ ▶** (les touches **0 9** permettent uniquement de sélectionner les programmes tv).
- 8 **Prog. Activée** : vous pouvez régler :
  - **Une fois** pour un réveil unique,
  - **Quotidien** pour tous les jour,
  - **Arrêt** pour annuler.
- 9 Appuyez sur **⏻** pour mettre en veille le téléviseur. Il s'allumera automatiquement à l'heure programmée. Si vous laissez le téléviseur allumé, il changera uniquement de programme à l'heure indiquée (et se mettra en veille à l'**Heure de Fin**).  
*La combinaison des fonctions **Verrou TV** et **Timer** permet de limiter la durée d'utilisation du téléviseur, à vos enfants par exemple.*

## Verrouillage du téléviseur (disponible uniquement sur certaines versions)

Vous pouvez verrouiller certains programmes ou interdire complètement l'utilisation du téléviseur en verrouillant les touches.

### Verrou enfant

- 1 Appuyez sur **MENU**.
- 2 Avec le curseur, sélectionnez le menu **Options** et positionnez **Verrou Enfant** sur **Marche**.

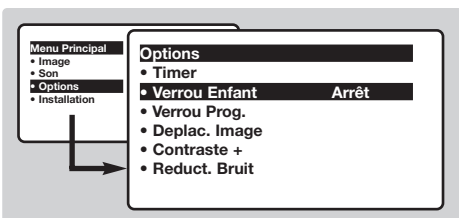

- 3 Éteignez le téléviseur et cachez la télécommande. Le téléviseur devient inutilisable (seule la télécommande permet de l'allumer).
- 4 Pour annuler : positionnez **Verrou Enfant** sur **Arrêt**.

### Verrou programmes

- 1 Appuyez sur la touche **MENU**, sélectionnez le menu **Options** puis **Verrou Prog.** :
- 2 Vous devez entrer votre code confidentiel

d'accès. La première fois, tapez 2 fois le code 0711 puis saisissez le code de votre choix. Le menu apparaît.

- 3 **Prog. Verrou** : utilisez les touches **▲ ▼** pour sélectionner le programme TV souhaité et validez avec **▶**. Le symbole **🔒** s'affiche devant les programmes ou les prises qui sont verrouillés. Désormais, pour visualiser un programme verrouillé, vous devez entrer le code confidentiel, sinon l'écran restera noir.  
*L'accès au menu **Installation** est également verrouillé. Attention, dans le cas des programmes cryptés qui utilisent un décodeur extérieur, il faut verrouiller la prise EXT correspondante.*
- 4 **Changer code** : permet d'entrer un nouveau code à 4 chiffres. Confirmez en le tapant une deuxième fois.  
*Si vous avez oublié votre code confidentiel, entrez le code universel 0711 deux fois.*
- 5 **Tout Effacer** : permet d'effacer tous les programmes verrouillés.
- 6 **Tout Verrou** : permet de verrouiller tous les programmes TV et prises EXT.
- 7 Appuyez sur la touche **ESC** pour quitter.



# Télétexte

Le télétexte est un système d'informations, diffusé par certaines chaînes, qui se consulte comme un journal. Il permet aussi d'accéder aux sous-titrages pour les personnes malentendantes ou peu familiarisées avec la langue de transmission (réseaux câblés, chaînes satellites,...).

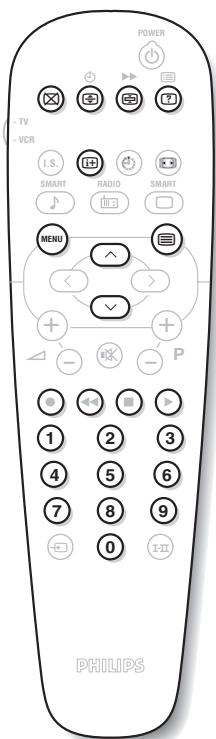

## Appuyez sur :

## Vous obtenez :



### Appel télétexte

Permet d'appeler le télétexte, de passer en mode transparent puis de quitter. Le sommaire apparaît avec la liste des rubriques auxquelles vous pouvez accéder. Chaque rubrique est repérée par un numéro de page à 3 chiffres.

*Si la chaîne sélectionnée ne diffuse pas le télétexte, l'indication 100 s'affiche et l'écran reste noir (dans ce cas, quittez le télétexte et choisissez une autre chaîne).*



### Sélection d'une page

Composer le numéro de la page désiré avec les touches 0 à 9 ou P (+, ^, v). Exemple: page 120, tapez 1 2 0. Le numéro s'affiche en haut à gauche, le compteur tourne, puis la page est affichée. Renouvelez l'opération pour consulter une autre page.

*Si le compteur continue à chercher, c'est que la page n'est pas transmise. Choisissez un autre numéro.*



### Accès direct aux rubriques

Des zones colorées sont affichées en bas de l'écran. Les 4 touches colorées permettent d'accéder aux rubriques ou aux pages correspondantes.

*Les zones colorées clignotent lorsque la rubrique ou la page n'est pas encore disponible.*



### Sommaire

Pour revenir au sommaire (généralement la page 100).



### Arrêt momentané

Pour activer ou désactiver provisoirement l'affichage du télétexte



### Agrandissement d'une page

Pour afficher la partie supérieure, inférieure, puis revenir à la dimension normale.



### Arrêt de l'alternance des sous-pages

Certaines pages contiennent des sous-pages qui se succèdent automatiquement. Cette touche permet d'arrêter ou reprendre l'alternance des sous-pages. L'indication  apparaît en haut à gauche.





### Informations cachées

Pour faire apparaître ou disparaître les informations cachées (solutions de jeux).



### Pages préférées

Pour les programmes télétexte 0 à 40, vous pouvez mémoriser 4 pages préférées qui seront ensuite directement accessibles avec les touches colorées (rouge, verte, jaune, bleue).

- 1 Appuyez sur la touche  pour passer en mode pages préférées.
- 2 Affichez la page télétexte que vous souhaitez mémoriser.
- 3 Appuyez ensuite pendant 3 secondes sur la touche colorée de votre choix. La page est mémorisée.
- 4 Renouvelez l'opération avec les autres touches colorées.
- 5 À présent, dès que vous consultez le télétexte, vos pages préférées apparaissent en couleur en bas de l'écran. Pour retrouver les rubriques habituelles, appuyez sur .

*Pour tout effacer, appuyez sur  pendant 5 secondes.*





## Formats 16:9



Les images que vous recevez peuvent être transmises au format 16:9 (écran large) ou 4:3 (écran traditionnel). Les images 4:3 ont parfois une bande noire en haut et en bas (format cinémascope). Cette fonction permet d'éliminer les bandes noires et d'optimiser l'affichage des images sur l'écran.

### Commutation automatique

Le téléviseur est équipé d'une commutation automatique qui décode le signal spécifique émis par certains programmes et sélectionne automatiquement le bon format d'écran.

*Vous avez toujours la possibilité de changer manuellement le format.*

### Utilisation des différents formats d'écran



Appuyez sur la touche  (ou ) pour sélectionner les différents modes :

**4:3, Zoom 14:9, Zoom 16:9, Sous-Titres, Super 4:3 et Plein Écran.**

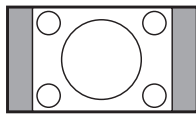
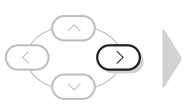
*Vous avez également accès à ces réglages avec la touche .*



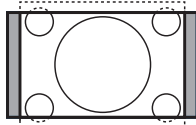

#### Mode 4:3

L'image est reproduite au format 4:3, une bande noire apparaît de chaque côté de l'image. Vous pouvez agrandir progressivement l'image en utilisant les touches  .



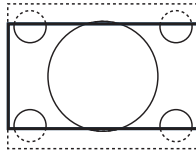

#### Mode Zoom 14:9

L'image est agrandie au format 14:9, une petite bande noire subsiste de chaque côté de l'image. Les touches   permettent de comprimer l'image verticalement pour faire apparaître le haut ou le bas de l'image (sous-titres).



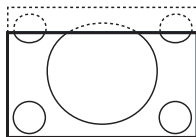

#### Mode Zoom 16:9

L'image est agrandie au format 16:9. Ce mode est recommandé pour visualiser les images avec bande noire en haut et en bas (format cinémascope). Utilisez les touches   si vous voulez faire apparaître le haut ou le bas de l'image.



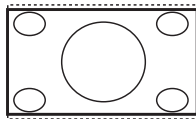

#### Mode Sous-Titres

Ce mode permet de visualiser les images 4:3 sur toute la surface de l'écran en laissant visibles les sous-titres. Utilisez les touches   pour faire descendre ou remonter le bas de l'image.



#### Mode Super 4:3

Ce mode permet de visualiser les images 4:3 sur toute la surface de l'écran en élargissant les côtés de l'image. Utilisez les touches   pour comprimer l'image verticalement.

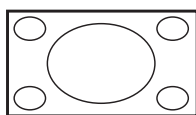

#### Mode Plein Écran

Ce mode permet de restituer les bonnes proportions des images transmises en 16:9 en les affichant en plein écran.

*Attention : si vous visualisez une image 4:3 comme représentée ici, elle sera élargie sur le plan horizontal.*

## Raccordements

Le téléviseur est équipé de 2 prises péritel EXT1 et EXT2 situées à l'arrière.

La prise EXT1 possède les entrées/sorties audio vidéo et les entrées RVB.

La prise EXT2 possède les entrées/sorties audio vidéo et les entrées S-VHS.

### Magnétoscope

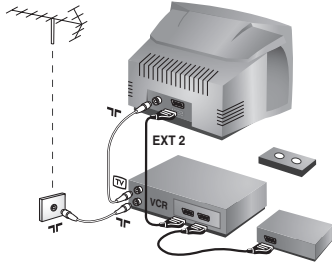

Effectuez les raccordements ci-contre. Utilisez un cordon de liaison péritel de bonne qualité.

Si votre magnétoscope ne possède pas de prise péritel, seule la liaison par le câble antenne est possible. Vous devez accorder le programme numéro 0 du téléviseur sur le signal de test du magnétoscope (voir mémo. manuelle p. 5). Ensuite pour reproduire l'image du magnétoscope, appuyez sur 0.

### Magnétoscope avec Décodeur

Connectez le décodeur sur la deuxième prise péritel du magnétoscope. Vous pourrez ainsi enregistrer les émissions cryptées.

### Autres appareils

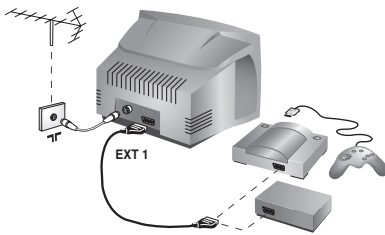

### Récepteur satellite, décodeur, DVD, jeux,...

Effectuez les raccordements ci-contre.

Pour optimiser la qualité de l'image, connectez à EXT1 les équipements délivrant les signaux RVB (décodeur numérique, lecteurs DVD, jeux, ...), à EXT2 les équipements délivrant les signaux S-VHS (magnétoscopes S-VHS et Hi-8, ...) et indifféremment à EXT1 ou EXT2 les autres équipements.

### Amplificateur *(disponible uniquement sur certaines versions)*

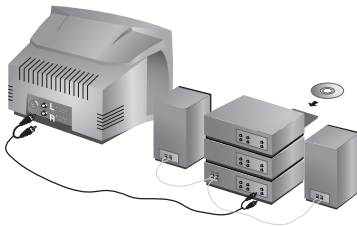

Pour le raccordement à une chaîne Hi-fi, utilisez un cordon de liaison audio et connectez les sorties "L" et "R" du téléviseur à une entrée "AUDIO IN" "L" et "R" de la chaîne Hi-fi.



### Pour sélectionner les appareils connectés

Appuyez sur la touche 0 pour sélectionner EXT1, EXT2, S-VHS2

(signaux S-VHS de la prise EXT2) et AV pour les connexions latérales.

La plupart des appareils réalisent eux-mêmes la commutation (décodeur, magnétoscope).

## Connexions latérales

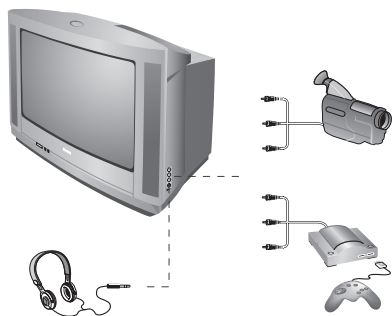

Effectuez les raccordements ci-contre.

Avec la touche **AV**, sélectionner **AV**.

Pour un appareil monophonique, connectez le signal son sur l'entrée AUDIO L. Utilisez la touche **I-II** pour reproduire le son sur les haut-parleurs gauche et droit du téléviseur.

### Casque

Lorsque le casque est connecté, le son du téléviseur est coupé. Les touches **-** **▲** **+** permettent de régler le volume.

L'impédance du casque doit être comprise entre 32 et 600 ohms.

## Touche magnétoscope

La télécommande vous permet de piloter les fonctions principales du magnétoscope.

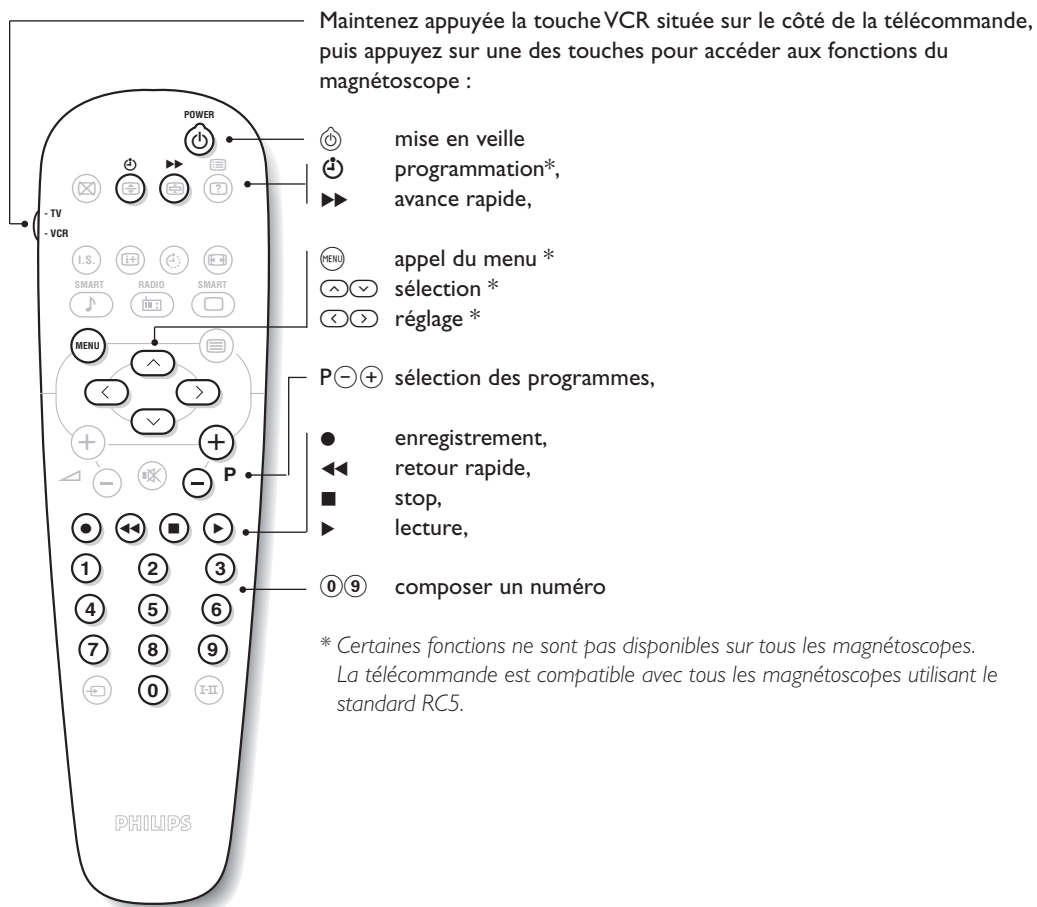



## Conseils

### Mauvaise réception

La proximité de montagnes ou de hauts immeubles peut être la cause d'image dédoublée, d'écho ou d'ombres. Dans ce cas, essayez d'ajuster manuellement l'accord de l'image: voir **Ajust. Fin** (p. 5) ou modifiez l'orientation de l'antenne extérieure. Vérifiez également que votre antenne permet de recevoir les émissions dans cette bande de fréquences (bande UHF ou VHF) ? En cas de réception difficile (image neigeuse), positionnez le réglage **Reduct. Bruit** du menu **Options sur Marche** (p. 6).

### Absence d'image

Si le téléviseur ne s'allume pas, appuyez 2 fois sur la touche  située sur la télécommande. Avez-vous bien branché l'antenne ? Avez-vous choisi le bon système ? (p. 5) Le contraste ou la lumière est déréglé ? Appuyez sur la touche  et reprenez les réglages du menu **Image**. Une prise péritel ou une prise d'antenne mal connectée est souvent la cause de problèmes d'image ou de son (il arrive que les prises se déconnectent légèrement lorsque l'on déplace ou que l'on tourne le téléviseur). Vérifiez toutes les connexions.

### L'équipement périphérique délivre une image en noir et blanc

Vous n'avez pas sélectionné la bonne prise avec la touche  : S-VHS2 au lieu de EXT2. Pour la lecture d'une cassette vidéo, vérifiez qu'elle est enregistrée au même standard (PAL, SECAM,

NTSC) que ce que peut lire le magnétoscope.

### Absence de son

Si certains programmes sont dépourvus de son, mais pas d'image, c'est que vous n'avez pas le bon système TV. Modifiez le réglage **Système** (p. 5).

### Télétexte

Certains caractères ne s'affichent pas correctement ? Vérifiez que le réglage du **pays** est correctement positionné (p. 5).

### La télécommande ne fonctionne plus ?

Le voyant du téléviseur ne clignote plus lorsque vous utilisez la télécommande ? Remplacez les piles.

### Veille

Lorsque vous allumez le téléviseur, il reste en veille et l'indication **Verrouillé** s'affiche dès que vous utilisez les touches du téléviseur ? La fonction **Verrou enfant** est en service (p. 7). Si le téléviseur ne reçoit pas de signal pendant 15 mn, il passe automatiquement en veille. Pour faire des économies d'énergie, votre téléviseur est équipé de composants permettant une très faible consommation en veille (inférieure à 3 W).

### Toujours pas de résultats ?

En cas de panne, n'essayez jamais de réparer vous-même le téléviseur, mais consultez le service après-vente.

### Nettoyage du téléviseur

Le nettoyage de l'écran et du coffret doit être effectué uniquement avec un chiffon propre, doux et non pelucheux. Ne pas utiliser de produit à base d'alcool ou de solvant.

## Glossaire

**Signaux RVB:** Il s'agit de 3 signaux vidéo Rouge, Vert, Bleu qui viennent directement piloter les 3 canons rouge, vert, bleu du tube cathodique. L'utilisation de ces signaux permet d'obtenir une meilleure qualité d'image.

**Signaux S-VHS:** Il s'agit de 2 signaux vidéo séparés Y/C issus des standards d'enregistrement S-VHS et Hi-8. Les signaux de luminance Y (noir et blanc) et de chrominance C (couleur) sont enregistrés séparément sur la bande. On obtient ainsi une meilleure qualité qu'avec la vidéo standard (VHS et 8 mm) où les signaux Y/C sont mélangés pour ne former qu'un seul signal vidéo.

**Son NICAM:** Procédé permettant de transmettre le son en qualité numérique.

**Système:** La transmission des images n'est pas faite de la même façon dans tous les pays. Il existe différentes normes : BG, DK, I, et L L'. Le réglage **Système** (p. 5) permet de sélectionner ces différentes normes. Ne pas confondre avec le codage couleur PAL ou SECAM. Le Pal est utilisé dans la plupart des pays d'Europe, le Secam en France, en Russie et dans la plupart des pays d'Afrique.

Les États Unis et le Japon utilisent un autre système appelé NTSC. Les entrées EXT1 et EXT2 permettent de lire les enregistrements codés en NTSC.

**16:9:** Désigne les proportions largeur / hauteur de l'écran. Les téléviseurs à écran large ont des proportions 16/9 et les écrans traditionnels: 4/3.

## Inleiding

Hartelijk dank voor de aankoop van dit televisietoestel.

Deze handleiding is bedoeld om u te helpen bij de installatie en bediening van uw TV toestel.

We raden u ten sterkste aan de handleiding zorgvuldig door te nemen.

We hopen dat onze technologie u alle redenen tot tevredenheid geeft.

## Inhoudsopgave

### Installatie

Installeren van het televisietoestel	2
Toetsen van het TV toestel	2
Toetsen van de afstandsbediening	3
Snelle installatie	4
Sorteren van de programma's	4
Programmanaam	4
Handmatig vastleggen in het geheugen	5
Andere instellingen van het menu Installatie	5

### Gebruik

Gebruik van de radio (niet op alle uitvoeringen aanwezig)	5
Instellen van het beeld	6
Instellen van het geluid	6
Instellen van de diversen	6
Wekfunctie (niet op alle uitvoeringen aanwezig)	7
Vergrendeling van de televisie (niet op alle uitvoeringen aanwezig)	7
Teletekst	8
16:9 Formaten	9

### Extra apparatuur

Aansluiten van extra apparatuur	10
Videorecorder	10
Andere apparaten	10
Versterker (niet op alle uitvoeringen aanwezig)	10
Aansluitingen aan de zijkant	11
Toets videorecorder	11

### Praktische informatie

Tips	12
Verklaring technische termen	12



#### Aanwijzing voor hergebruik

Uw TV toestel bevat materialen die opnieuw gebruikt of gerecycleerd kunnen worden. Om de hoeveelheid afval in het milieu te beperken, halen gespecialiseerde ondernemingen gebruikte toestellen op om ze uit elkaar te halen en materiaal dat geschikt is voor hergebruik te verzamelen (neem contact op met uw verkoper).

# Installeren van het televisietoestel

## 1 Plaatsen van het televisietoestel



Plaats uw TV toestel op een stevige en stabiele ondergrond en laat rondom het toestel een ruimte vrij van tenminste 5 cm. Om gevaarlijke situaties te voorkomen dient u op het toestel geen voorwerp te zetten dat dekkend (kleedje) of vol met water (vaas) is of dat warmte ontwikkelt (lamp). Het TV toestel mag niet aan water worden blootgesteld.

## 2 Verbindingen

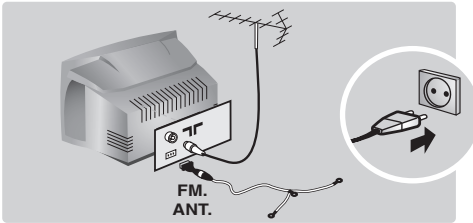

- Steek de stekker van de antenne in de **FM** aansluitbus aan de achterkant van het toestel.
- Voor de versies uitgerust met radio: stop de stekker van de radio-antenne in het **FM ANT.**-contact met de bijgeleverde adapter.

*Met de binnenantennes kan ontvangst in bepaalde omstandigheden moeilijk zijn. U kan dit verbeteren door de antenne te draaien. Indien de ontvangst middelmatig blijft, dan dient u een buitenantenne te gebruiken.*

- Steek de stekker in een stopcontact (220-240 V / 50 Hz).

## 3 Afstandsbediening

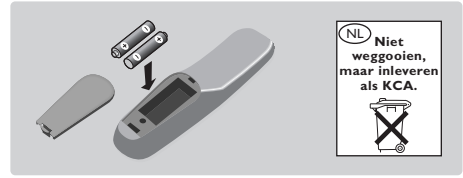

Plaats de twee R6-batterijen (bijgeleverd) op de juiste manier in de afstandsbediening. Controleer of de keuzetoets op TV staat.

*Om het milieu te helpen beschermen, bevatten de bij dit televisietoestel geleverde batterijen geen kwik of nikkel cadmium. Gooi gebruikte batterijen niet weg maar maak gebruik van de recycleermogelijkheden ter uwer beschikking (raadpleeg uw verkoper). Gebruik soortgelijke batterijen als u ze moet vervangen.*

## 4 Inschakelen

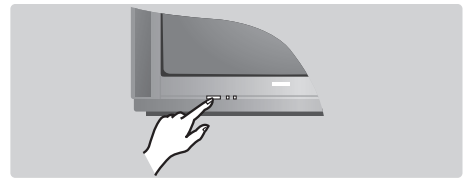

Druk op de aan/uit toets om de televisie aan te zetten. Een rood indicatielampje gaat branden en het scherm licht op. Ga rechtstreeks naar het hoofdstuk **Snelle installatie** op pagina 4. Druk op de **P** (+) toets van de afstandsbediening als de televisie in de wachtstand (stand-by) blijft. Het indicatielampje knippert als u de afstandsbediening gebruikt.

# Toetsen van het TV toestel

Het televisietoestel heeft 4 toetsen, afhankelijk van het model aan de voorkant of bovenaan het toestel.

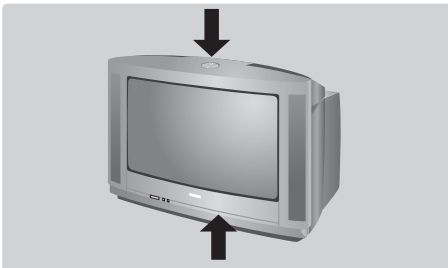

De **VOLUME** - (+) toetsen dienen om het geluid te regelen. Met de **PROGRAM** - (+) toetsen kunnen de gewenste programma's worden geselecteerd. Om de menu's te activeren, dienen de twee **Δ** - en **Δ** + toetsen tegelijkertijd ingedrukt te worden. Vervolgens kunnen de **PROGRAM** - (+) toetsen worden gebruikt om een instelling te selecteren en de **Δ** - (+) toetsen om die instelling te bevestigen. Om de menu's te verlaten, dienen de twee **Δ** - en **Δ** + toetsen tegelijkertijd ingedrukt te worden.

*Opmerking: wanneer de **Kinderslot** functie is geactiveerd, zijn deze toetsen niet beschikbaar (zie p. 7).*

# Toetsen van de afstandsbediening

## Scherminformatie / permanent nummer

Om het programmanummer, de naam (indien deze bestaat), de tijd, de geluidsmodus en de resterende tijd op de timer in beeld te brengen / te verwijderen. Houd de toets 5 seconden ingedrukt om de permanente weergave van het nummer te activeren.

## Surround

(niet op alle uitvoeringen aanwezig)

Om het effect van verruimd geluid te activeren/desactiveren. Bij stereo geeft dit de indruk dat de luidsprekers verder uit elkaar staan. Voor versies uitgerust met Virtual Dolby Surround \* krijgt u de geluidseffecten van Dolby Surround Pro Logic. Bij mono wordt een ruimtelijk stereo-effect nagebootst.

## Toets videorecorder (p.11)

## Voorinstellingen van het geluid

Geeft toegang tot een aantal instellingen: Spraak, Muziek, Theater en terug naar Persoonlijk.

## Menu

Om de menu's op te roepen of te verlaten.

## Cursor

Deze 4 toetsen worden gebruikt om te kiezen binnen de menu's of om directe toegang te hebben tot de verschillende 16:9-formaten (p.9).

## Volume

Voor het regelen van het geluidsniveau

## Afzetten van het geluid

Om het geluid aan of uit te schakelen.

## Cijfertoetsen

Om rechtstreeks een programma te kiezen. Voor een programmanummer van 2 cijfers moet het tweede cijfer worden ingevoerd voordat het streepje verdwijnt.

## Keuze van de EXT-aansluitingen

Druk verscheidene keren om EXT1, EXT2, S-VHS en AV te selecteren.

## Radio / tv-modus

Om het televisietoestel op radio- of tv-modus te zetten (voor de versies uitgerust met radio).

## Wachtstand

Om de tv in de wachtstand te zetten. Druk op P  $\ominus$   $\oplus$ ,  $\odot$ ,  $\odot$  tot  $\odot$  (of  $\odot$ ) om de tv weer aan te zetten.

**Toetsen voor teletekst (p. 8), video (p.11) en lijst van de radiostations** (p. 5)

## Sleeptimer

Voor het instellen van de tijdsduur waarna automatisch naar de wachtstand wordt overgeschakeld (van 0 tot 240 minuten).

## Modi 16:9 (p. 9)

## Voorinstellingen van het beeld

Geeft toegang tot een aantal instellingen: Warm, Natuurlijk, Zacht, Multimedia en terug naar Persoonlijk.

## Teletekst oproepen (p. 8)

## Kiezen van tv-programma's

Om een vorig of volgend programma lager of hoger te kiezen. Nummer, (naam) en geluidsmodus verschijnen voor een paar ogenblikken in beeld. Voor sommige programma's voorzien van teletekst verschijnt de titel van het programma onderaan het scherm.

## Toetsen teletekst (p.8)

Of toetsen videorecorder (p.11)

## Geluidsmodus

Om van Stereo naar Mono te schakelen of te kiezen tussen Dual I of Dual II bij tweetalige uitzendingen. Bij tv-toestellen uitgerust met Nicam-ontvangst kunt u, afhankelijk van de uitzending, schakelen van Nicam Stereo naar Mono of kiezen tussen Nicam Dual I, Nicam Dual II en Mono.

De Mono-aanduiding is rood wanneer er geen andere mogelijkheid is.

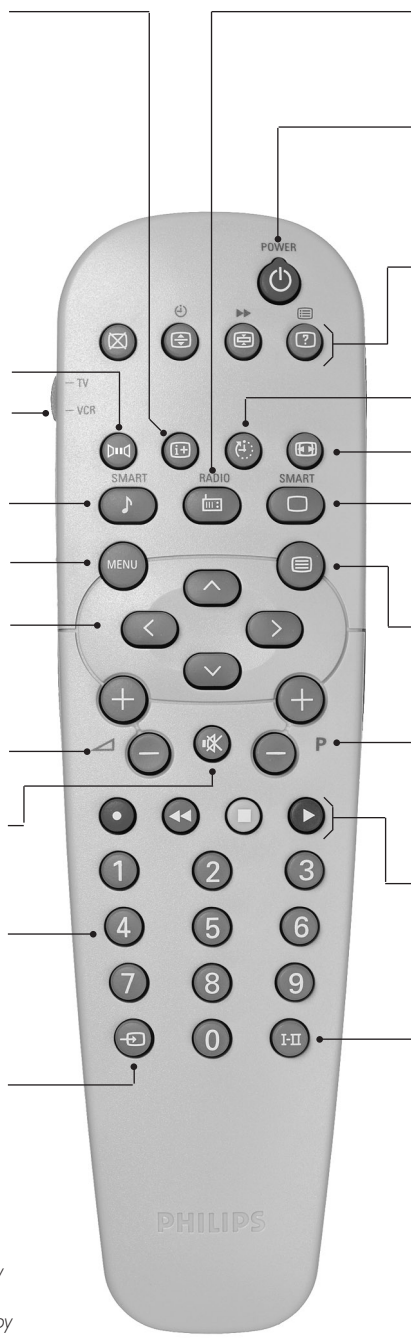

\* "Dolby" en het dubbele D-symbool  $\square$  zijn handelsmerken van de Dolby Laboratories Licensing Corporation. Geproduceerd onder licentie van Dolby Laboratories Licensing Corporation.



## Snelle installatie

Wanneer u de televisie voor het eerst aanzet, verschijnt er een menu op het scherm. In dit menu kunt u het land en de taal van de menu's kiezen:

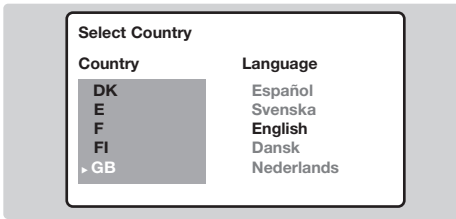

Indien het menu niet verschijnt, houd de toetsen  $\triangleleft$ - en  $\triangleleft+$  van het televisietoestel dan 5 seconden ingedrukt om het te laten verschijnen.

- 1 Gebruik de toetsen  $\uparrow$   $\downarrow$  van de afstandsbediening om uw land te kiezen en bevestig met  $\rightarrow$ .  
Indien uw land niet op de lijst voorkomt, selecteer dan "..."
- 2 Selecteer vervolgens uw taal met de toetsen  $\uparrow$   $\downarrow$  en bevestig met  $\rightarrow$ .

- 3 Het zoeken start nu automatisch. Alle beschikbare tv-programma's en radiostations\* worden in het geheugen opgeslagen. Dit alles duurt enkele minuten. Op het scherm ziet u hoe het zoeken vordert en hoeveel programma's er gevonden zijn. Na afloop verdwijnt dit menu.

Druk op de toets  $\text{MENU}$  om het zoeken te stoppen of te onderbreken. Zie het hoofdstuk Tips op p. 12 als er geen programma wordt gevonden.

- 4 Als de kabel of het kabelnetwerk het automatische sorteersignaal uitzendt, dan worden de programma's op de juiste manier genummerd. De installatie wordt dan beëindigd.
- 5 Indien dit niet het geval is, dient u het menu **Sorteren** te gebruiken om ze te nummeren. Sommige zenders of kabelnetwerken zenden hun eigen sorteerparameters uit (regio, taal enz...). In dat geval moet u uw keuze aangeven met de toetsen  $\uparrow$   $\downarrow$  en bevestigen met  $\rightarrow$ .

\* Alleen op de versies uitgerust met radio.

## Sorteren van de programma's

- 1 Druk op de toets  $\text{MENU}$ . Het Hoofdmenu verschijnt op het scherm.

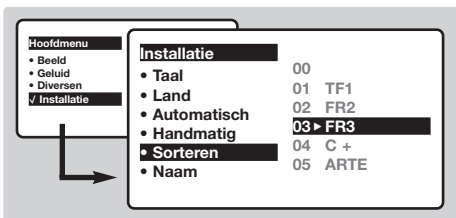

- 2 Selecteer het menu **Installatie** met de cursor en vervolgens het menu **Sorteren**.
- 3 Selecteer het programma dat u wil verplaatsen met de toets  $\uparrow$   $\downarrow$  en druk op  $\rightarrow$ .
- 4 Gebruik vervolgens de toetsen  $\uparrow$   $\downarrow$  om het nieuwe nummer te kiezen en bevestig met  $\rightarrow$ .
- 5 Herhaal de stappen 3 en 4 zo vaak als er programma's hernummerd moeten worden.
- 6 Om de menu's te verlaten, druk op  $\text{EXIT}$ .

## Programmanaam

Indien u dit wenst, kunt u een naam geven aan de programma's en externe aansluitingen .

*Opmerking:* tijdens de installatie krijgen de programma's automatisch een naam wanneer het identificatiesignaal wordt doorgezonden.

- 1 Druk op de toets  $\text{MENU}$ .
- 2 Selecteer met de cursor het menu **Installatie**, en vervolgens **Programmanaam**.
- 3 Gebruik de toetsen  $\uparrow$   $\downarrow$  om het programma te kiezen dat u een naam wilt

geven of waarvan u de naam wilt wijzigen.

- 4 Gebruik de toetsen  $\leftarrow$   $\rightarrow$  om in het naamveld van de ene naar de andere letterpositie te gaan (5 tekens) en de toetsen  $\uparrow$   $\downarrow$  om de tekens te selecteren.
- 5 Druk op  $\leftarrow$  als u de naam heeft ingevoerd. De naam is nu in het geheugen vastgelegd.
- 6 Herhaal stappen 3 tot 5 voor elk programma dat u een naam wilt geven.
- 7 Druk op  $\text{EXIT}$  om de menu's te verlaten.

## Handmatig vastleggen in het geheugen

Met dit menu kunt u de programma's één voor één vastleggen.

- 1 Druk op de toets **MENU**.
- 2 Met de cursor selecteert u het menu **Installatie** en vervolgens **Handmatig vastleggen**:

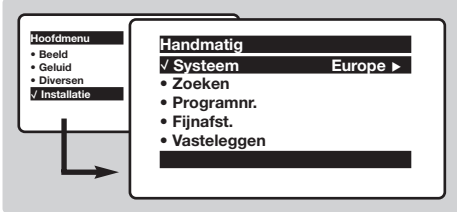

- 3 **Systeem**: selecteer **Europe** (automatisch zoeken\*) of **West Eur** (BG-norm), **East Eur** (DK-norm), **UK** (I-norm) of **France** (LL-norm).  
\* Behalve voor Frankrijk (LL-norm) moet verplicht de keuze **France** worden gemaakt

- 4 **Zoeken**: druk op **>**. Het zoeken begint. Zodra een programma is gevonden, stopt het zoeken en wordt de programmaam weergegeven (indien beschikbaar). Ga naar de volgende stap. Indien u de frequentie van het gewenste programma kent, dan kunt u het nummer ervan direct invoeren met behulp van de toetsen **0** tot **9**.

Als geen programma wordt gevonden, zie het hoofdstuk *Tips* (p. 12).

- 5 **Programnr.**: voer het gewenste nummer in met de toetsen **<** **>** of **0** tot **9**.
  - 6 **Fijnafst.**: als de ontvangst niet bevredigend is, stel dan af met de toetsen **<** **>**.
  - 7 **Vastleggen**: druk op **>**. Het programma is vastgelegd.
  - 8 Herhaal de stappen **4** tot **8** voor elk vast te leggen programma.
- Om het menu te verlaten: druk op de toets **EXIT**.

## Andere instellingen van het menu Installatie

- 1 Druk op de toets **MENU** en selecteer het menu **Installatie**:
- 2 **Taal**: om de taal van de weergave van de menu's te wijzigen.
- 3 **Land**: om uw land te kiezen.  
Deze instelling wordt gebruikt bij het zoeken, het automatisch sorteren van de programma's en de weergave van teletekst. Indien uw land niet in de lijst voorkomt, selecteer dan "...".
- 4 **Automatisch vastleggen**: met dit menu start u het automatisch zoeken naar de programma's die u in uw regio kunt ontvangen. Als de kabel of het

kabelnetwerk het automatische sorteersignaal uitzendt, dan worden de programma's op de juiste manier genummerd. Indien dit niet het geval is, dan moet u het menu **Sorteren** gebruiken om ze te hernummeren (zie p. 4).

Sommige zenders of sommige kabelnetwerken zenden hun eigen sorteerparameters uit (regio, taal enz.). In dit geval moet u uw keuze aanduiden met de toetsen **^** **v** en bevestigen met **>**. Druk op **MENU** om het zoeken te stoppen of te onderbreken. Indien geen enkel programma werd gevonden, zie dan het menu *Tips* (p. 12).

- 5 Druk op **EXIT** om de menu's te verlaten.

## Gebruik van de radio (niet op alle uitvoeringen aanwezig)

### Keuze van de tv- of radio-modus

Druk op de toets **TV** van de afstandsbediening om te schakelen tussen de tv- en de radio-modus van het televisietoestel. In de radio-modus verschijnen het nummer, de naam van het station (indien beschikbaar), de frequentie ervan en de geluidsmodus op het scherm. Gebruik het menu **Programmanaam** (p. 4) om de naam van de stations in te voeren

### Programma's selecteren

Gebruik de toetsen **0** **9** of **-** **P** **+** om de FM-stations te selecteren (van 1 tot 40).

### Lijst van de radiostations

Druk op de toets **LIST** om de lijst van de radiostations weer te geven. Gebruik de toetsen **^** **v** om van station te veranderen en op **EXIT** om het menu te verlaten.

### Gebruik van de radiomenu's

Gebruik de toets **MENU** om toegang te krijgen tot de specifieke instellingen voor de radio.

### Radiostations zoeken

Indien u de snelle installatie heeft gebruikt, dan werden alle beschikbare FM-stations in het geheugen opgeslagen. Om een nieuwe opzoeking te starten, gebruikt u het menu **Installatie: Automatisch vastleggen** (voor een volledige opzoeking) of **Handmatig vastleggen** (voor een opzoeking station per station). Met behulp van de menu's **Sorteren** en **Programmanaam** kunt u de radiostations sorteren of een naam geven. De werking van deze menu's is identiek aan die van de tv-menu's.

### Screensaver

Gebruik de **EXIT** toets om de radio-screensaver in/uit te schakelen.

## Instellen van het beeld

- 1 Druk op de toets **MENU** en vervolgens op **>**. Het menu **Beeld** verschijnt:

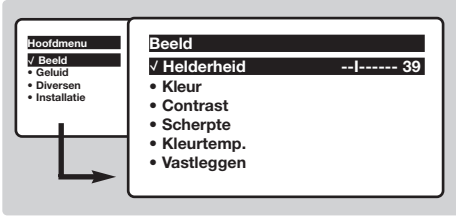

- 2 Gebruik de toetsen **▲** **▼** om een instelling te selecteren en de toetsen **<** **>** om de instelling af te regelen.  
*Opmerking: tijdens de instelling van het beeld wordt alleen de geselecteerde regel weergegeven. Druk op **▲** **▼** om het menu weer op het scherm te halen.*
- 3 Zodra u de instellingen heeft uitgevoerd, selecteer dan de keuze **Vastleggen** en druk

op **>** om de instelling vast te leggen.  
Druk op **EXIT** om de menu's te verlaten.

### Beschrijving van de instellingen:

- **Helderheid:** om de helderheid van het beeld in te stellen.
- **Kleur:** om de kleurintensiteit in te stellen.
- **Contrast:** om het verschil tussen de lichte en de donkere kleuren in te stellen.
- **Scherpte:** om de scherpste van het beeld in te stellen.
- **Kleurtoon:** stelt de kleurweergave in: Koel (blauwer), Normaal (uitgebalanceerd) of Warm (roder).
- **Vastleggen:** om de instellingen van het beeld in het geheugen vast te leggen (evenals de instellingen Contrast + en Ruisonderdrukking zit in het menu Diversen).

## Instellen van het geluid

- 1 Druk op **MENU**, selecteer **Geluid** (**▼**) en druk op **>**. Het menu **Geluid** verschijnt:



- 2 Gebruik de toetsen **▲** **▼** om een instelling te kiezen en de toetsen **<** **>** om in te stellen.
- 3 Als u het geluid heeft ingesteld, selecteer dan de optie **Vastleggen** en druk op **>** om de instelling vast te leggen.
- 4 Om de menu's te verlaten, druk op **EXIT**.

\* Niet op alle uitvoeringen aanwezig.

### Beschrijving van de instellingen:

- **Hoge tonen:** om de hoge geluidsfrequenties af te stemmen.
- **Lage tonen:** om de lage frequenties af te stemmen.
- **Balans:** om het geluid evenwichtig over de linker- en rechterluidsprekers te verdelen.
- **Delta Volume\*:** stelt u in staat om de volumever schillen die tussen de verschillende programma's of de EXT-aansluitingen kunnen bestaan, te compenseren. Deze instelling is beschikbaar voor de programma's 0 tot 40 en de EXT-aansluitingen.
- **Max. Volume\*:** controleert automatisch het volume zodat verhogingen van het geluid kunnen worden beperkt, met name bij het schakelen tussen programma's of reclamespots.
- **Vastleggen:** om de geluidinstellingen in het geheugen vast te leggen.

## Instellen van de diversen

- 1 Druk op **MENU**, selecteer **Diversen** (**▼**) en druk op **>**. U kan het volgende instellen:
- 2 **Timer**, **Kinderslot** en **Vergrendeling van programma's**: zie volgende pagina
- 3 **Contrast +:** automatische instelling van het beeldcontrast die het donkerste deel van het beeld permanent zwart maakt.
- 4 **Ruisonderdrukking:** vermindert de beeldruis (sneeuw) bij een slechte ontvangst.

*Opgelet: voor het vastleggen van de instellingen **Contrast+** en **Ruisvermindering** moet de optie **Vastleggen** van het menu **Beeld** worden gebruikt.*

- 5 **Beeldrotatie** (alleen beschikbaar op grote televisieschermen): Grote televisieschermen zijn gevoelig voor schommelingen in het magnetisch aardveld. Met dit menu kunt u de effecten daarvan compenseren door de rotatie van het beeld aan te passen.
- 6 Om de menu's te verlaten, druk op **EXIT**.

## Wekfunctie (niet op alle uitvoeringen aanwezig)

Met dit menu kunt u de televisie als wekker gebruiken.

- 1 Druk op de toets **MENU**.
- 2 Selecteer met de cursor het menu **Diversen** en vervolgens **Timer**:

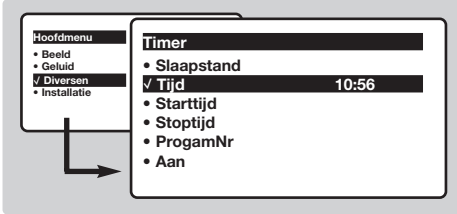

- 3 **Timer**: voor het instellen van de tijdsduur waarna automatisch naar de wachtstand wordt overgeschakeld.

*Deze instelling kan ook worden bediend met de toets  van de afstandsbediening.*

- 4 **Tijd**: voer de tijd in.

*Opmerking: de tijd wordt automatisch geactualiseerd met de teletekstinformatie van het programma op nr. 1. Indien dit programma geen*

*teletekst heeft, dan kan de tijd niet worden aangepast.*

- 5 **Starttijd**: voer het starttijdstip in.
- 6 **Stoptijd**: voer het eindtijdstip in.
- 7 **Programmanummer**: voer het nummer in van het programma dat u voor de wekfunctie wilt gebruiken. Voor de modellen die uitgerust zijn met radio kunt u een FM-station kiezen met behulp van de toetsen **<** **>** (met de toetsen **0** **9** kunt u ook tv-programma's selecteren).
- 8 **Aan**: hier kunt u het volgende instellen:
  - **Een keer** om u éénmaal te wekken,
  - **Dagelijks** om dagelijks te wekken,
  - **Stop** om de wekfunctie uit te schakelen.
- 9 Druk op **0** om de tv in de wachtstand te zetten.

Op de geprogrammeerde tijd gaat de tv vanzelf aan. Laat u de tv aan staan, dan zal die alleen op de aangegeven tijd van programma wisselen (en overgaan op de wachtstand **stoptijd**).

*De combinatie van de functies **Kinderslot** en **Timer** kan worden gebruikt om de tijd dat de tv aanstaat te beperken, bijvoorbeeld voor uw kinderen.*

## Vergrendeling van de televisie (niet op alle uitvoeringen aanwezig)

Door de toetsen te vergrendelen, kunt u bepaalde programma's uitsluiten of het gebruik van de televisie volledig onmogelijk maken.

### Kinderslot

- 1 Druk op **MENU**.
- 2 Selecteer met de cursor het menu **Diversen** en zet het **Kinderslot** op **Aan**.
- 3 Zet de televisie uit en verberg de afstandsbediening. De televisie is nu onbruikbaar (en kan alleen met de afstandsbediening weer worden aangezet).
- 4 Om de vergrendeling ongedaan te maken: zet **Kinderslot** op **Uit**.

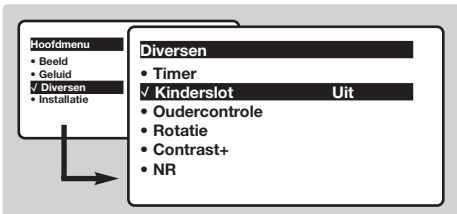

### Vergrendeling van de programma's

- 1 Druk op de toets **MENU**, selecteer het menu **Diversen** en vervolgens **Vergrendeling programma's**.
- 2 U dient nu uw geheime toegangscode in te voeren. Voer de eerste keer 2 maal de code

0711 in, en vervolgens de code van uw keuze. Het menu komt op het scherm.

- 3 **Programma vergrendelen**: gebruik de toetsen **^** **v** om het tv-programma te selecteren dat u wilt vergrendelen en bevestig met **>**. Het symbool **🔒** verschijnt voor de programma's of de aansluitingen die vergrendeld zijn. Van nu af aan zult u uw geheime toegangscode moeten invoeren voor u een vergrendeld programma kunt bekijken, anders blijft het scherm zwart. *De toegang tot het menu **Installatie** is eveneens vergrendeld. Opgelet, in het geval van gecodeerde programma's die u met een behulp van een externe decoder kunt bekijken, dient u de overeenkomstige EXT-aansluiting te vergrendelen.*
- 4 **Toegangscode veranderen**: om een nieuwe code van 4 cijfers in te voeren. Voer de code een tweede keer in om te bevestigen. *Als u uw geheime code vergeet, dient u de universele code 0711 twee maal in te voeren.*
- 5 **Alles wissen**: om alle vergrendelde programma's te wissen.
- 6 **Alles vergrendelen**: om alle tv-programma's en EXT-aansluitingen te vergrendelen.
- 7 Druk op de toets **ESC** om het menu te verlaten.

# Teletekst

Teletekst is een informatiesysteem dat door bepaalde tv-kanalen wordt uitgezonden en als een krant kan worden geraadpleegd. Het voorziet ook in ondertiteling voor slechthorenden of voor mensen die weinig vertrouwd zijn met de taal waarin een bepaald programma wordt uitgezonden (kabelnetwerken, satellietkanalen, ...).

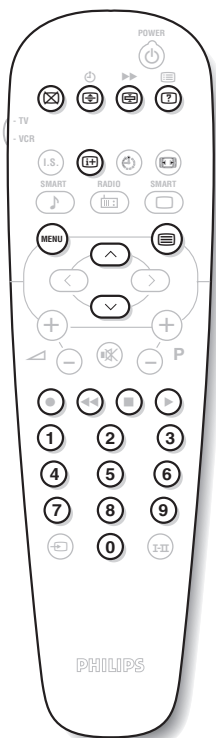

## Druk op:

## U krijgt:



**Teletekst aanzetten**

Om teletekst op te roepen, over te gaan op de transparante modus en vervolgens teletekst uit te zetten. De pagina met de hoofdindex geeft een lijst van rubrieken die kunnen worden geraadpleegd. Iedere rubriek heeft een paginanummer van drie cijfers.

*Als het gekozen kanaal geen teletekst uitzendt, dan verschijnt de aanduiding 100 en het scherm blijft donker (verlaat in dit geval teletekst en kies een ander kanaal).*



**Een pagina kiezen**

Vorm het nummer van de gewenste pagina met de toetsen 0 tot 9 of P +, ^, v. Bijvoorbeeld: voor pagina 120, voer 1 2 0 in. Het nummer verschijnt in de linkerbovenhoek van het scherm, de paginateller begint te zoeken en vervolgens verschijnt de pagina. Herhaal de procedure om een andere pagina te raadplegen.

*Als de teller blijft zoeken, betekent dit dat de gekozen pagina niet wordt uitgezonden. Kies in dit geval een ander nummer.*



**Rechtstreekse keuze van de subpagina's**

Onderaan de pagina staan gekleurde velden. Met de 4 gekleurde toetsen kunnen de ermee overeenkomende rubrieken of pagina's worden opgeroepen.

*De gekleurde velden knippen wanneer de pagina of de rubriek nog niet beschikbaar is.*



**Inhoud**

Om terug te keren naar de inhoud (gewoonlijk pagina 100).



**Tijdelijk onderbreken**

Om de weergave van teletekst voorlopig te activeren of desactiveren



**Een pagina vergroten**

Om het bovenste of het onderste deel van de pagina weer te geven en vervolgens naar de normale paginagrootte terug te keren.



**Weergave van subpagina's onderbreken**

Sommige pagina's bevatten subpagina's die elkaar automatisch opvolgen. Met deze toets kunt u de afwisseling van de subpagina's onderbreken of voortzetten. De aanduiding  verschijnt bovenaan rechts.





**Verborgen informatie**

Om verborgen informatie te doen verschijnen of verdwijnen (oplossingen van spelletjes).



**Favoriete pagina's**

Voor de teletekstprogramma's 0 tot 40 kunt u 4 favoriete pagina's vastleggen die vervolgens kunnen worden opgeroepen met de gekleurde toetsen (rood, groen, geel, blauw).

- 1 Druk op de toets  om naar de modus favoriete pagina's te gaan.
- 2 Geef de teletekstpagina weer die u wilt vastleggen.
- 3 Houd vervolgens de gekleurde toets van uw keuze 3 seconden ingedrukt. De pagina wordt vastgelegd.
- 4 Herhaal deze stappen voor de andere gekleurde toetsen.
- 5 Van nu af aan verschijnen uw favoriete pagina's onderaan het scherm zodra u teletekst oproept. Om de gewone rubrieken terug te vinden, druk op .

*Houd  5 seconden lang ingedrukt om dit ongedaan te maken.*

## 16:9 Formaten



De beelden die u ontvangt kunnen in het 16:9 (breedbeeld) of 4:3 (traditioneel beeld) formaat worden uitgezonden. Soms hebben 4:3 beelden een zwarte balk boven en onder in het beeld (letterbox uitzendingen). Met de 16:9 functie kunt u de zwarte balken laten verdwijnen en de (letterbox) uitzending beeldvullend weergeven.

### Automatische beeldformaat-selectie

Het televisietoestel is voorzien van een automatische beeldformaat-selectie. Hierdoor wordt het door sommige zenders specifiek uitgezonden signaal gedecodeerd en automatisch het juiste beeldformaat geselecteerd.

*U kunt het beeldformaat altijd handmatig wijzigen.*

### Het gebruik van verschillende beeldformaten

Druk op de toets  (of ) om een ander beeldformaat te kiezen :

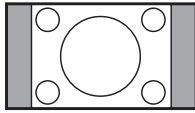
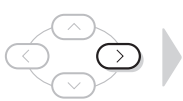

**4:3, Zoom 14:9, Zoom 16:9, Ondertitel Zoom, Superzoom en Breedbeeld.**

*Met de  toets heeft u eveneens toegang tot al deze instellingen.*





#### 4:3 formaat

Het beeld wordt in het 4:3 formaat weergegeven, met brede zwarte stroken links en rechts van het beeld.

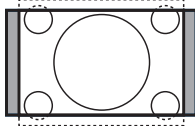
De toetsen   dienen om het beeld verticaal te verplaatsen en de ondertitels zichtbaar te maken.



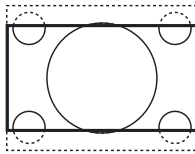

#### Zoom 14:9 formaat

Het beeld wordt naar het 14:9 formaat vergroot, met dunne zwarte stroken links en rechts van het beeld. Met de toetsen   is het mogelijk het beeld verticaal te verschuiven om eventuele ondertitels weer te kunnen geven.



#### Zoom 16:9 formaat

Het beeld wordt naar het 16:9 formaat vergroot.

Dit formaat is geschikt voor letterbox-uitzendingen (met zwarte balken boven en onder in het beeld). Gebruik de toetsen   om het beeld eventueel verticaal te verschuiven.

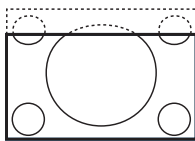

#### Ondertitel Zoom formaat

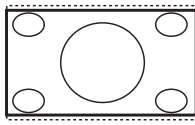

In dit formaat worden 4:3 beelden horizontaal en verticaal vergroot zodat het beeldvullend wordt weergegeven.

Gebruik de toetsen   om de onderkant van het beeld te verhogen of te verlagen.



#### Superzoom formaat

Met dit formaat worden 4:3 beelden beeldvullend weergegeven door het 4:3 beeld horizontaal te vergroten.

Eventuele ondertitels blijven zichtbaar. Gebruik de toetsen   om het beeld eventueel verticaal te verschuiven.

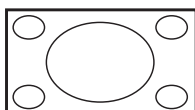

#### Breedbeeld formaat

In dit formaat wordt het beeld bij een 16:9 uitzending beeldvullend in de juiste verhouding weergegeven.

*Pas op: in dit formaat worden 4:3 beelden vervormd weergegeven.*

## Aansluiten van extra apparatuur

De televisie heeft 2 externe aansluitingen aan de achterkant van het toestel (EXT1 en EXT2).

De EXT1 aansluiting heeft audio en video ingangen/uitgangen en RGB ingangen.

De EXT2 aansluiting heeft audio en video ingangen/uitgangen en S-VHS ingangen.

### Videorecorder

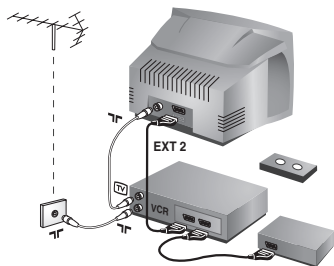

Sluit de recorder aan zoals hiernaast is weergegeven.

Gebruik een euroconnector kabel van goede kwaliteit.

Als uw videorecorder geen euroconnector aansluiting heeft, is de verbinding alleen mogelijk via de antennekabel. U dient dan af te stemmen op het testsignaal van uw videorecorder en dit programmanummer 0 toe te kennen (zie handmatig vastleggen, p. 6). Om het beeld van de videorecorder weer te geven, druk op 0.

### Videorecorder met decoder

Sluit de decoder aan op de tweede euroconnector aansluiting van de videorecorder. U kunt dan ook gecodeerde uitzendingen opnemen.

### Andere apparaten

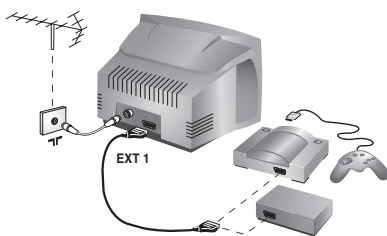

### Satellietontvanger, decoder, CDV, etc.

Maak de aansluitingen zoals hiernaast is weergegeven.

Sluit voor een optimale beeldkwaliteit apparatuur die RGB signalen produceert (digitale decoder, DVD, bepaalde CDV drives, etc.) aan op EXT1, en apparatuur die S-VHS signalen produceert (S-VHS en Hi-8 videorecorders) op EXT2 en alle andere apparatuur op EXT1 of EXT2.

### Versterker *(niet op alle uitvoeringen aanwezig)*

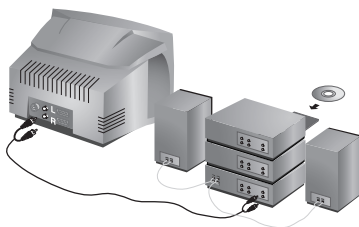

Om een hi-fi systeem aan te sluiten, dient u een audiokabel te gebruiken en de "L" en "R" uitgangen van het TV toestel aan te sluiten op de ingangen "AUDIO IN" "L" en "R" van de versterker van uw hi-fi.



### Het selecteren van aangesloten apparatuur

Druk op de 0 toets om EXT1, EXT2, S-VHS2 (S-VHS signalen van de EXT2 aansluiting) en AV voor aansluitingen aan de voorkant (afhankelijk van het model) te selecteren.

De meeste apparaten (decoder, videorecorder) schakelen zelf om.



## Aansluitingen aan de zijkant

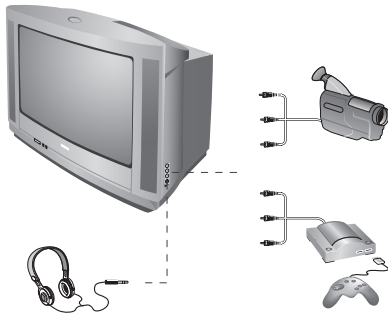

Maak de aansluitingen zoals hiernaast is weergegeven. Met de toets **(AV)**, kies **AV**.

Bij een monotoestel sluit u het geluidssignaal aan op de ingang **AUDIO L**. Gebruik de toets **(L/R)** om het geluid uit de linker- en rechterluidsprekers van het televisietoestel te laten komen.

### Hoofdtelefoon

Wanneer de hoofdtelefoon aangesloten is, wordt het geluid van het televisietoestel uitgezet. Met de toetsen **(-)** **(▲)** **(+)** kunt u het volume regelen.

De impedantie van de hoofdtelefoon moet tussen 32 en 600 ohm liggen.

## Toets videorecorder

Met de afstandsbediening kunt u de voornaamste functies van de videorecorder bedienen.

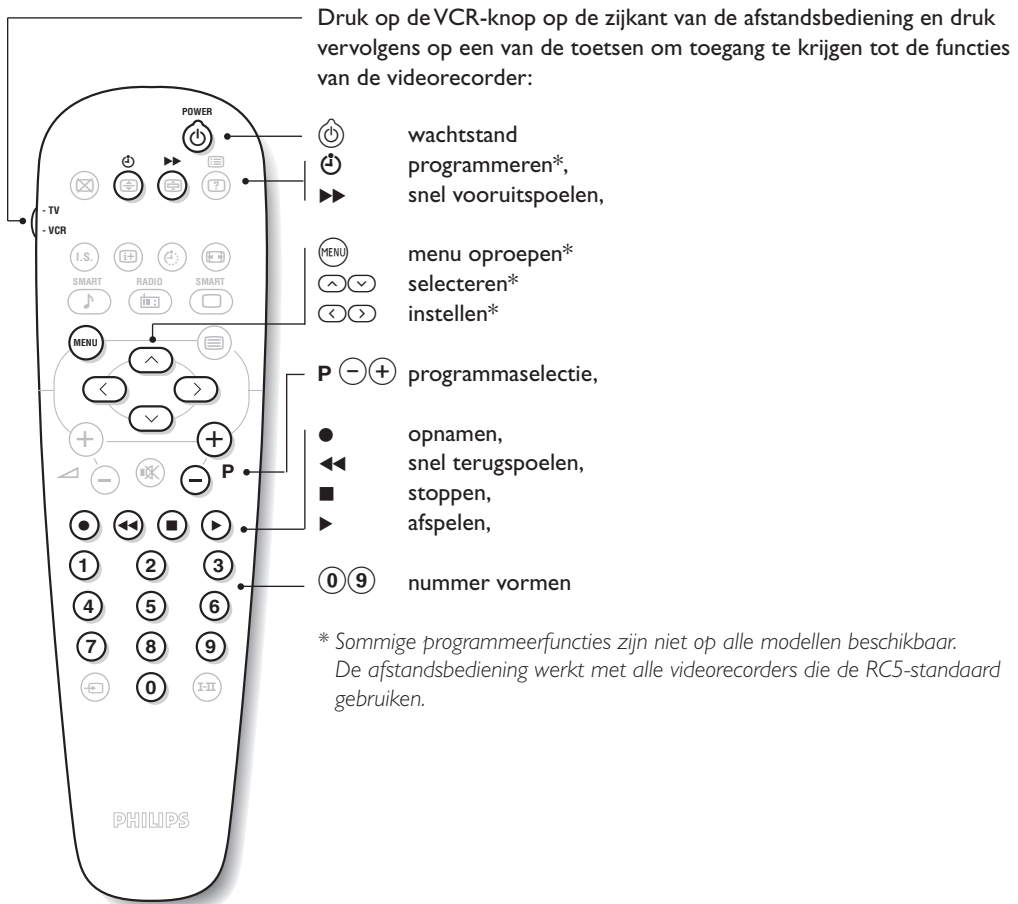

## Tips

### Slechte ontvangst

Dubbele beelden, echobeelden of schaduwen kunnen het gevolg zijn van de nabijheid van bergen of hoge gebouwen. Probeer in zo'n geval het beeld handmatig bij te stellen: zie

**Fijnafstemming** (p. 5) of verander de oriëntatie van de buitenantenne. Is uw antenne geschikt voor ontvangst van uitzendingen in dit frequentiebereik (UHF of VHF band)? Bij slechte ontvangst (sneeuw op het scherm) kunt u in het **Beeld** menu de **NR** op **Aan** zetten (pag. 6).

### Geen beeld

Indien de televisie niet start, druk dan twee maal op de standby toets  van de afstandsbediening.

Is de antenne op de juiste manier aangesloten? Hebt u het juiste systeem gekozen? (p. 5) Slecht aangesloten euroconnector kabels of antenne aansluitingen zijn vaak de oorzaak van problemen met beeld of geluid (soms gaan de aansluitingen gedeeltelijk los als het TV toestel wordt verplaatst of gedraaid. Controleer alle aansluitingen.

### Extra apparatuur geeft zwart-wit beeld

U hebt niet de juiste aansluiting gekozen met de  toets: S-VHS2 (S-VHS3) in plaats van EXT2 (EXT3). Controleer bij het afspelen van een videocassette dat deze onder dezelfde standaard (PAL, SECAM, NTSC) is opgenomen als door de videorecorder kan worden herkend.

### Geen geluid

Als u op bepaalde kanalen wel beeld ontvangt, maar geen geluid, betekent dit dat u niet het juiste TV systeem hebt. Wijzig de **Systeem**

instelling (p. 5).

### Teletekst

Sommige tekens worden niet juist weergegeven? Controleer of het **Land** correct is ingesteld (p.5).

### De afstandsbediening werkt niet meer ?

Reageert het TV toestel niet op de afstandsbediening of knippert het indicatielampje aan het toestel niet meer wanneer u de afstandsbediening gebruikt ? Vervang de batterijen.

### Stand-by

Blijft het TV toestel in de stand-by wanneer u het toestel aanzet, en verschijnt de aanduiding **Vergrendeld** wanneer u de toetsen van het TV toestel gebruikt? De **Kinderslot** functie staat ingeschakeld (zie p. 7).

Als het toestel gedurende 15 minuten geen signaal ontvangt, gaat het automatisch in de wachtstand. Om energie te sparen bestaat uw TV uit onderdelen die in de wachtstand slechts zeer weinig stroom verbruiken (minder dan 3W).

### Nog steeds geen resultaten?

Als uw TV toestel defect is, probeer het dan nooit zelf te repareren: neem contact op met de serviceafdeling van uw verkoper.

### Schoonmaken

Het scherm en de kast van uw TV mogen alleen worden schoongemaakt met een zacht en niet-pluizend doekje. Gebruik nooit een schoonmaakmiddel op basis van alcohol of oplosmiddel.

## Verklaring technische termen

**RGB signalen:** Dit zijn 3 videosignalen (Rood, Groen en Blauw) die rechtstreeks de rode, groene en blauwe emitters in de beeldbuis sturen. Deze signalen geven een betere beeldkwaliteit.

**S-VHS signalen:** Dit zijn twee gescheiden Y/C videosignalen van de S-VHS en Hi-8 opnamestandaards. De luminantiesignalen Y (zwart en wit) en chrominantiesignalen C (kleur) worden apart op de videoband opgenomen. Dit geeft een betere beeldkwaliteit dan met gewone video (VHS en 8 mm) waarbij de Y/C signalen worden gecombineerd tot één videosignaal.

**NICAM geluid:** Proces waarmee digitaal geluid kan worden uitgezonden.

**Systeem:** Televisiebeelden worden niet in alle landen op dezelfde manier uitgezonden. Er zijn verschillende standaards: BG, DK, I, en LL'. Met de **Systeem** instelling (p. 5) kunnen deze verschillende standaards worden gekozen. Dit moet niet worden verward met PAL of SECAM kleurcodering. Pal wordt gebruikt in de meeste landen van Europa, Secam in Frankrijk, Rusland en de meeste Afrikaanse landen. De Verenigde Staten en Japan gebruiken een ander systeem, NTSC genaamd. De EXT1 en EXT2 ingangen kunnen opnames met NTSC kleurcodering weergeven.

**16:9:** Verwijst naar de verhouding tussen de breedte en hoogte van het scherm. Breedbeeldtelevisies hebben een verhouding van 16:9, de traditionele televisietoestellen hebben een 4:3 scherm.

## Einleitung

Wir danken Ihnen für Ihr Vertrauen, daß Sie uns durch den Kauf dieses Fernsehgerätes entgegenbringen. Diese Bedienungsanleitung soll Ihnen bei der Installierung und der Bedienung Ihres Fernsehgerätes behilflich sein. Wir bitten Sie, diese Anleitung sorgfältig durchzulesen. Wir hoffen, daß unsere Technologie Ihren Erwartungen gerecht wird.

## Inhaltsverzeichnis

### Installation

Installation des Fernsehgerätes .....	2
Die Tasten des Fernsehgerätes .....	2
Die Tasten der Fernbedienung .....	3
Schnellinstallation der Programme .....	4
Sortieren der Programme .....	4
Name des Programms .....	4
Manuelles Speichern .....	5
Weitere über das Menü "Einstellung" verfügbare Optionen .....	5

### Bedienung

Verwendung des Radios .....	5
Bildeinstellungen .....	6
Toneinstellungen .....	6
Einstellungen von Sonderfunktionen .....	6
Weckfunktion .....	7
Sperrern des Fernsehgeräts .....	7
Videotext .....	8
Bildformate 16:9 .....	9

### Peripherie-Geräte

Anschluß von anderen Geräten .....	10
Videorecorder .....	10
Weitere Geräte .....	10
Verstärker .....	10
Anschlüsse auf der Geräteseite .....	11
Taste für Videorecorder .....	11

### Praktische Informationen

Tips .....	12
Glossar .....	12



#### Hinweis für Recycling

Ihr Fernsehgerät besteht aus Materialien, die wiederverwendet oder für Recycling weiterverarbeitet werden können. Als Beitrag zum Umweltschutz werden die Geräte von Spezialfirmen entsorgt, die sie dann für das Recycling weiterverarbeiten (Weitere Informationen erhalten Sie bei Ihrem Fachhändler).

## Installation des Fernsehgerätes

### 1 Aufstellen des Fernsehgerätes



Stellen Sie das Fernsehgerät auf eine stabile Unterlage. Um den Apparat herum sind mindestens 5 cm Platz zu lassen. Um Gefahren und Betriebsstörungen zu vermeiden, dürfen sich auf dem Gerät kein Stoff (z.B. Deckchen), mit Flüssigkeit gefüllte (z.B. Vasen) oder Wärme abstrahlende (z.B. Lampen) Gegenstände befinden. Darüber hinaus darf das Fernsehgerät nicht mit Wasser in Kontakt kommen.

### 2 Anschlüsse

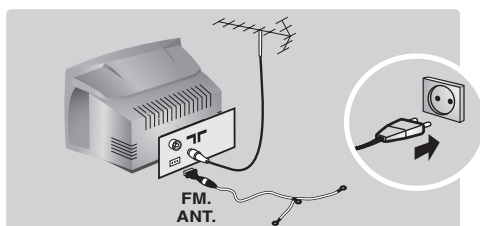

- Den Stecker des Antennenkabels in die auf der Rückseite des Fernsehgerätes befindliche Antennenbuchse  stecken.
- Bei Modellen mit Radio: Schließen Sie die Radioantenne mit dem im Lieferumfang enthaltenen Adapter an die Buchse FM ANT an.

*Bei Zimmerantennen ist der Empfang unter bestimmten Bedingungen möglicherweise nicht zufriedenstellend. Sie können den Empfang verbessern, indem Sie die Ausrichtung der Antenne verändern. Wenn der Empfang weiterhin*

*schlecht ist, muss eine Außenantenne verwendet werden.*

- Den Netzstecker in eine Netzsteckdose (220-240 V / 50 Hz) stecken.

### 3 Fernbedienung

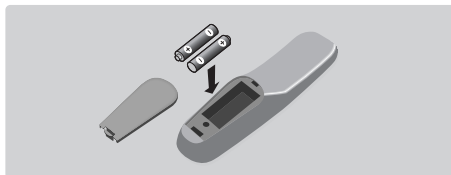

Die zwei mitgelieferten Batterien R6 einlegen und dabei die Polarität beachten.

*Aus Gründen des Umweltschutzes enthalten die mitgelieferten Batterien kein Quecksilber, Nickel oder Cadmium. Leere Batterien nicht wegwerfen, sondern gemäß der Recycling-Möglichkeiten entsorgen (Erkundigen Sie sich hierzu bei Ihrem Fachhändler). Die Batterien immer durch Batterien desselben Typs ersetzen.*

### 4 Einschalten

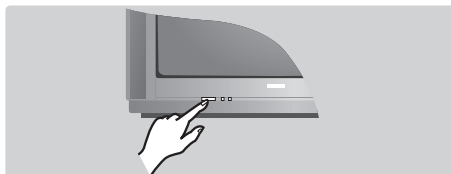





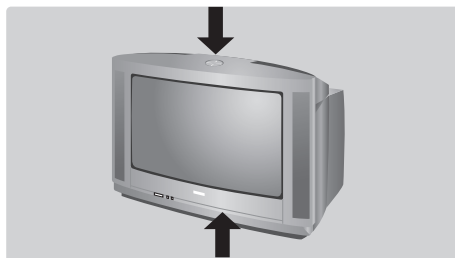

Mit der Taste EIN/AUS wird das Fernsehgerät eingeschaltet. Die rote Kontrollampe leuchtet auf und der Bildschirm wird hell. Lesen Sie jetzt das Kapitel Schnellinstallation auf der Seite 4. Sollte das Fernsehgerät im Bereitschaftsmodus bleiben, drücken Sie die Taste **P**  auf der Fernbedienung. Wenn Sie die Fernbedienung verwenden, blinkt die Kontrollampe auf.

## Die Tasten des Fernsehgerätes

Das Fernsehgerät besitzt vier Tasten, die sich je nach Modell auf der Vorder- oder Oberseite des Fernsehgerätes befinden.



Mit den Tasten VOLUME - + (-  +) wird die Lautstärke eingestellt. Mit den Tasten PROGRAM - + (- **P** +) werden die Sender gewählt. Um auf die Menüs zuzugreifen, die 2 Lautstärketasten  - und  + gleichzeitig drücken. Mit Hilfe der Tasten **P** - + kann eine Einstellung ausgewählt, mit den Tasten  - + eine Einstellung vorgenommen werden. Zum Verlassen der Menüs drücken Sie die 2 Tasten  - und  + gleichzeitig.

*Hinweis:* Wenn die Funktion **Kindersicher** aktiviert ist, können diese Tasten nicht verwendet werden (Seite 7).

# Die Tasten der Fernbedienung

## Bildschirminfos/Permanente Programmanzeige

Zum Anzeigen bzw. Ausblenden der Programmnummer, des Programmnamens (falls vorhanden), der Uhrzeit, des Tonmodus und der noch verbleibenden Einschaltdauer (bei automatischer Abschaltung). Drücken Sie diese Taste fünf Sekunden lang, um die permanente Programmanzeige zu aktivieren.

## Surround-Ton

(nur bei einigen Modellen verfügbar)

Zum Aktivieren/Deaktivieren des Raumklangeffekts. Bei Stereo-Klang wird der Eindruck vermittelt, die Lautsprecher stünden weiter auseinander. Bei Modellen mit Virtual Dolby Surround\* werden Dolby Surround Pro Logic-Klangeffekte erzielt. In Mono wird ein Stereo-Raumklangeffekt simuliert.

## Taste für Videorecorder (S. 11)

## Ton-Voreinstellungen

Folgende Einstellungen stehen zur Auswahl: Sprache, Musik, Theater und zurück zur Einstellung Persönlich.

## Menü

Zum Anzeigen bzw. Ausblenden der Menüs.

## Pfeiltasten

Mit diesen vier Tasten können Sie sich innerhalb der Menüs bewegen und direkt auf die verschiedenen Bildformate (16:9) umschalten (S. 9).

## Lautstärke

Zum Einstellen der Lautstärke.

## Stummtaste

Zum vorübergehenden Abschalten bzw. Wiedereinschalten des Tons.

## Zifferntasten

Zur direkten Eingabe der Programmnummer. Bei einer zweistelligen Programmnummer muss die zweite Ziffer eingegeben werden, bevor der Strich erlischt.

## Wahl der EXT-Anschlüsse

Zum Auswählen der Anschlüsse EXT1, EXT2, S-VHS und AV diese Taste mehrmals drücken.

## Radio-/TV-Modus

Zum Umschalten des Fernsehgeräts in den Radio- oder TV-Modus (bei Modellen mit Radio).

## Bereitschaftsmodus

Zum Umschalten des Fernsehgeräts in den Bereitschaftsmodus. Um das Fernsehgerät erneut einzuschalten, drücken Sie die Taste P (-, +, ⏻, ⏩, 0 bis 9) (oder )

## Tasten für Videotext (S. 8),

Tasten für Videorecorder (S.11) und Liste der Radiosender  (S. 5)

## Automatische Abschaltung

Zum Auswählen der Zeitspanne, nach der das Fernsehgerät automatisch in den Bereitschaftsmodus schaltet (zwischen 0 und 240 Minuten).

## Bildformate 16:9 (S. 9)

## Bild-Voreinstellungen

Folgende Einstellungen stehen zur Auswahl: Intensiv, Natürlich, Weich, Multimedia und zurück zur Einstellung Persönlich.

## Aufruf Videotext (S. 8)

## Programmwahl

Zum Umschalten auf das vorhergehende oder nächste Programm. Programmnummer, (Programmname) und Tonmodus werden einige Sekunden lang angezeigt. Bei einigen Sendern wird am unteren Bildschirmrand der Titel der Sendung angezeigt.

## Tasten für Videotext (S.8)

oder Tasten für Videorecorder (S. 11)

## Tonmodus

Zum Umschalten zwischen **Stereo** und **Mono** oder bei zweisprachigen Sendungen zwischen **Dual I** und **Dual II**. Bei Fernsehgeräten mit Nicam-Empfang kann je nach Übertragungsart von **Nicam Stereo** auf **Mono** umgeschaltet oder zwischen **Nicam Dual I**, **Nicam Dual II** und **Mono** gewählt werden. Beim Umschalten auf **Mono** erscheint die Angabe **Mono in Rot**.

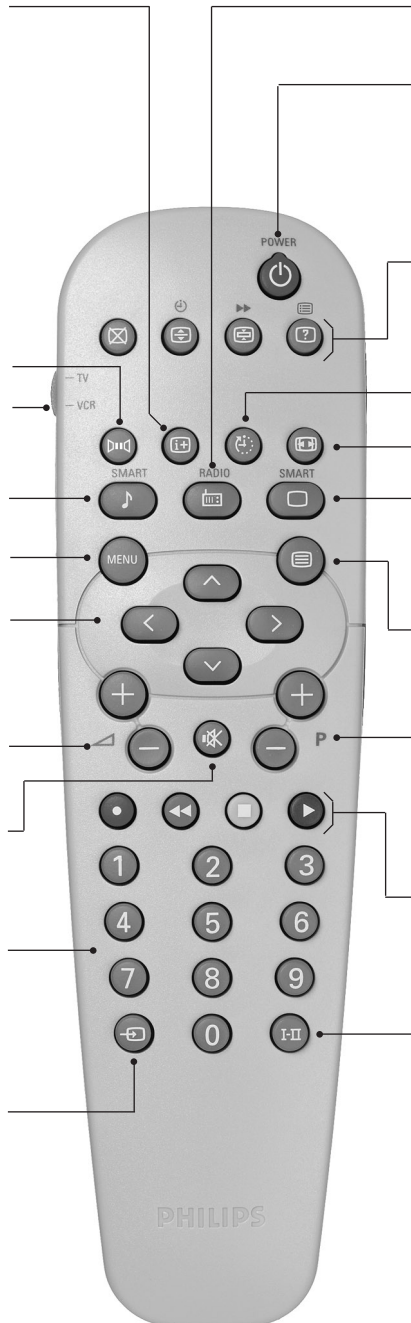

\* "Dolby" und das Doppel-D-Symbol  sind Marken der Dolby Laboratories Licensing Corporation. Hergestellt unter Lizenz der Dolby Laboratories Licensing Corporation.

## Schnellinstallation der Programme

Wenn Sie das Fernsehgerät zum ersten Mal einschalten, wird ein Menü am Bildschirm angezeigt. Über dieses Menü können Sie ein Land sowie die Menüsprache auswählen:

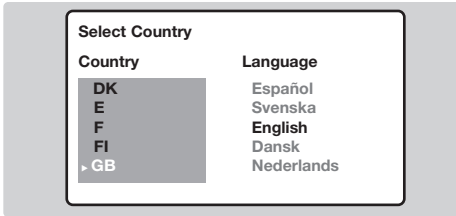

Wenn das Menü nicht angezeigt wird, halten Sie die Tasten  $\triangleleft$ - und  $\triangleleft+$  des Fernsehgeräts 5 Sekunden lang gedrückt. Daraufhin wird das Menü angezeigt.

- 1 Wählen Sie Ihr Land mit den Tasten  $\uparrow$   $\downarrow$  der Fernbedienung aus, und bestätigen Sie mit  $\rightarrow$ .  
Wenn Ihr Land in der Liste nicht aufgeführt ist, wählen Sie "...".
- 2 Wählen Sie dann Ihre Sprache mit den Tasten  $\uparrow$   $\downarrow$  aus, und bestätigen Sie mit  $\rightarrow$ .

- 3 Die Suche wird automatisch gestartet. Alle empfangbaren Fernseh- und Radiosender\* werden gespeichert. Dieser Vorgang dauert einige Minuten. Der Suchstatus sowie die Anzahl der gefundenen Programme werden am Bildschirm angezeigt. Nach Abschluss der Suche wird das Menü ausgeblendet.

Um die Suche zu verlassen bzw. zu unterbrechen, drücken Sie die Taste  $\text{MENU}$ . Wenn kein Programm gefunden wird, schlagen Sie im Kapitel mit den Hinweisen auf Seite 12 nach.

- 4 Wenn der Sender oder das Kabelnetz das automatische Sortiersignal sendet, werden die Programme in der richtigen Reihenfolge durchnummeriert. Die Installation ist damit beendet.
- 5 Anderenfalls müssen Sie die Programme über das Menü Sortieren neu nummerieren.  
Einige Sender bzw. Kabelnetze verwenden eigene Sortierparameter (Region, Sprache, usw.). Verwenden Sie in diesem Fall für Ihre Wahl die Tasten  $\uparrow$   $\downarrow$ , und bestätigen Sie mit der Taste  $\rightarrow$ .

\* Nur bei Modellen mit Radio.

## Sortieren der Programme

- 1 Drücken Sie die Taste  $\text{MENU}$ . Das Hauptmenü wird am Bildschirm angezeigt.

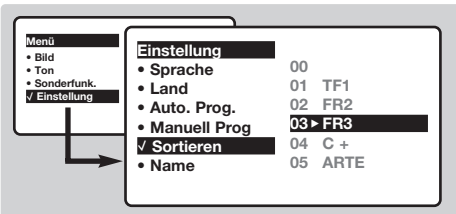

- 2 Wählen Sie mit den Pfeiltasten das Menü

**Einstellung** und anschließend das Menü Sortieren.

- 3 Wählen Sie mit den Tasten  $\uparrow$   $\downarrow$  das Programm, das neu nummeriert werden soll, und drücken Sie die Taste  $\rightarrow$ .
- 4 Wählen Sie anschließend mit den Tasten  $\uparrow$   $\downarrow$  die neue Nummer, und bestätigen Sie mit  $\rightarrow$ .
- 5 Wiederholen Sie die Schritte 3 und 4, bis alle Programme in der richtigen Reihenfolge gespeichert sind.
- 6 Drücken Sie die Taste  $\text{EXIT}$ , um die Menüs zu verlassen.

## Name des Programms

Sie können den Programmen und externen Geräten einen Namen zuordnen.

*Hinweis:* Bei der Installation werden den Programmen automatisch Namen zugeordnet, wenn das Erkennungssignal gesendet wird.

- 1 Drücken Sie die Taste  $\text{MENU}$ .
- 2 Wählen Sie mit den Pfeiltasten das Menü **Einstellung** und anschließend den Menüpunkt **Name**.
- 3 Wählen Sie mit den Tasten  $\uparrow$   $\downarrow$  das Programm, dem ein Name zugewiesen bzw. dessen Name geändert werden soll.

- 4 Mit den Tasten  $\leftarrow$   $\rightarrow$  können Sie sich im Anzeigebereich des Namens bewegen (5 Zeichen), mit den Tasten  $\uparrow$   $\downarrow$  wählen Sie die Zeichen aus.
- 5 Wenn die Namenseingabe beendet ist, drücken Sie die Taste  $\leftarrow$ , um den Vorgang abzuschließen. Der Name wird gespeichert.
- 6 Wiederholen Sie die Schritte 3 bis 5 für jedes Programm, dem ein Name zugewordnet werden soll.
- 7 Drücken Sie die Taste  $\text{EXIT}$ , um die Menüs zu verlassen.

## Manuelles Speichern

Mit Hilfe dieses Menüs können die Programme einzeln gespeichert werden.

- 1 Drücken Sie die Taste **MENU**.
- 2 Wählen Sie mit den Pfeiltasten das Menü **Einstellung** und anschließend den Menüpunkt **Manuell Prog**:

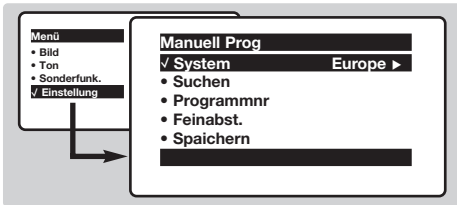

- 3 **System:** Wählen Sie **Europe** (automatische Suche\*) oder suchen Sie manuell mit folgenden Empfangsnormen: **West Eur** (BG), **East Eur** (DK), **UK (I)** oder **France** (LL').

\* Ausnahme: Frankreich (Empfangsnorm LL). Dort kann nur die Option **France** gewählt werden.

- 4 **Suchen:** Drücken Sie die Taste **>**. Die Suche

beginnt. Sobald ein Programm gefunden wird, wird der Suchlauf unterbrochen, und der Name des Programms wird angezeigt (falls vorhanden). Fahren Sie mit dem nächsten Schritt fort. Wenn Ihnen die Frequenz des gesuchten Programms bekannt ist, können Sie die entsprechende Zahl mit Hilfe der Tasten **0** bis **9** direkt eingeben. Wenn kein Programm gefunden wird, schlagen Sie im Kapitel mit den Hinweisen auf Seite 12 nach.

- 5 **Programmnr:** Geben Sie mit Hilfe der Tasten **<** **>** bzw. **0** bis **9** die gewünschte Programmnummer ein.
  - 6 **Feinabst.:** Wenn die Empfangsqualität nicht zufriedenstellend ist, korrigieren Sie mit den Tasten **<** **>**.
  - 7 **Speichern:** Drücken Sie die Taste **>**. Das Programm wird gespeichert.
  - 8 Wiederholen Sie die Schritte **4** bis **8**, bis alle Programme gespeichert sind.
- Verlassen der Menüs:** Drücken Sie die Taste **EXIT**.

## Weitere über das Menü Einstellung verfügbare Optionen

- 1 Drücken Sie die Taste **MENU**, und wählen Sie das Menü **Einstellung**:
- 2 **Sprache:** Zum Auswählen der Menüsprache.
- 3 **Land:** Zum Auswählen Ihres Landes (D für Deutschland oder A für Österreich).  
*Diese Einstellung bestimmt maßgebend die Suche, die automatische Programmsortierung und die Anzeige des Videotexts. Wenn Ihr Land in der Liste nicht aufgeführt ist, wählen Sie "..."*
- 4 **Auto. Prog.:** Zum Starten der automatischen Suche nach allen in Ihrer Region empfangbaren Programmen. Wenn der Sender oder das Kabelnetz das automatische Sortiersignal

sendet, werden die Programme in der richtigen Reihenfolge durchnummeriert. Anderenfalls müssen Sie die Programme über das Menü **Sortieren** neu nummerieren (siehe S. 4).  
*Einige Sender bzw. Kabelnetze verwenden eigene Sortierparameter (Region, Sprache, usw.). Verwenden Sie in diesem Fall für Ihre Wahl die Tasten **^** **v**, und bestätigen Sie mit der Taste **>**. Um die Suche zu verlassen bzw. zu unterbrechen, drücken Sie die Taste **MENU**. Wenn kein Sender gefunden wird, schlagen Sie im Kapitel mit den Hinweisen auf Seite 12 nach.*

- 5 Drücken Sie die Taste **EXIT**, um die Menüs zu verlassen.

## Verwendung des Radios (nur bei einigen Modellen verfügbar)

### Wahl zwischen Radio- und TV-Modus

Drücken Sie die Taste **TV** der Fernbedienung, um am Fernsehgerät zwischen Radio- und TV-Modus zu wechseln. Im Radiomodus werden Nummer, Name (falls vorhanden) und Frequenz eines Senders sowie der Tonmodus am Bildschirm angezeigt. Die Namen der Sender geben Sie über das Menü **Name** ein (S. 4).

### Programmwahl

Mit den Tasten **0** **9** bzw. **-** **P** **+** können Sie die UKW-Sender (FM) auswählen (von 1 bis 40).

### Liste der Radiosender

Drücken Sie die Taste **LIST**, um die Liste der Radiosender anzuzeigen. Mit den Tasten **^** **v** können Sie einen anderen Sender auswählen.

Mit der Taste **EXIT** verlassen Sie die Menüs.

### Verwendung der Radiomenüs

Mit der Taste **MENU** können Sie Einstellungen für

den Radiomodus vornehmen.

### Suchen der Radiosender

Wenn Sie die Schnellinstallation der Programme verwendet haben, wurden alle empfangbaren UKW-Sender gespeichert. Um eine neue Suche zu starten, wählen Sie im Menü **Einstellung** folgende Menüpunkte: **Auto. Prog.** (für die programmweise Suche) oder **Manuell Prog** (für die manuelle Suche). Mit den Menüs **Sortieren** und **Name** können Sie die Radiosender sortieren oder ihnen Namen zuordnen. Die Funktionsweise der Menüs für den Radiomodus ist identisch mit den Menüs für den TV-Modus.

### Bildschirmschoner

Benutzen Sie die Taste **TV** zum Aktivieren / Deaktivieren des Radio Bildschirmschoners



## Bildeinstellungen

- 1 Drücken Sie die Taste **MENU** und dann die Taste **>**. Das Menü **Bild** wird angezeigt:

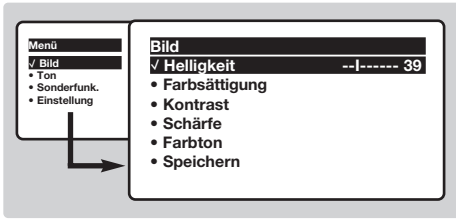

- 2 Mit den Tasten **^** **v** wählen Sie eine Einstellung aus, und mit den Tasten **<** **>** nehmen Sie die Einstellung vor.  
*Hinweis:* Während die Bildeinstellung vorgenommen wird, wird nur die ausgewählte Zeile angezeigt. Drücken Sie die Tasten **^** **v**, um wieder das Menü anzuzeigen.
- 3 Nachdem Sie die Einstellungen vorgenommen haben,

wählen Sie den Menüpunkt **Speichern** und drücken die Taste **>**, um die Einstellungen zu speichern. Drücken Sie **ESC**, um die Menüs zu verlassen.

### Beschreibung der Einstellungen:

- **Helligkeit:** Zum Einstellen der Helligkeit des Bildes.
- **Farbsättigung:** Zum Einstellen der Farbintensität.
- **Kontrast:** Zum Einstellen des Unterschieds zwischen den hellen und den dunklen Tönen.
- **Schärfe:** Zum Einstellen der Bildschärfe.
- **Farbton:** Zum Einstellen der Farbwiedergabe des Bildes: **Kalt** (bläulicher Weißton), **Normal** (ausgewogener Weißton) oder **Warm** (rötlicher Weißton).
- **Speichern:** Zum Speichern der Bildeinstellungen (sowie der Einstellungen für **Kontrast +** und **NR** im Menü **Sonderfunk**).

## Toneinstellungen

- 1 Drücken Sie die Taste **MENU**, wählen Sie **Ton** (**v**) und drücken Sie dann die Taste **>**. Das Menü **Ton** wird angezeigt:

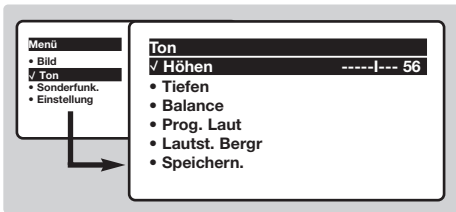

- 2 Mit den Tasten **^** **v** wählen Sie eine Einstellung aus, und mit den Tasten **<** **>** nehmen Sie die Einstellung vor.
- 3 Nachdem Sie die Einstellungen vorgenommen haben, wählen Sie den Menüpunkt **Speichern** und drücken die Taste **>**, um die Einstellungen zu speichern.
- 4 Drücken Sie die Taste **ESC**, um die Menüs zu

verlassen.

### Beschreibung der Einstellungen:

- **Höhen:** Zum Einstellen der hohen Tonfrequenzen.
  - **Tiefen:** Zum Einstellen der niedrigen Tonfrequenzen.
  - **Balance:** Zum Ausgleichen des Tons auf dem linken und rechten Lautsprecher.
  - **Prog. Laut\*** (Lautstärkeanpassung): Zum Ausgleichen des Lautstärkeunterschieds zwischen verschiedenen Programmen oder externen Geräten. Diese Einstellung kann für die Programme 0 bis 40 und die externen Geräte verwendet werden.
  - **Lautst.Begr.\*** (Automatic Volume Leveler): Zur automatischen Lautstärkeregelung, damit Lautstärkeunterschiede bei Programmwechsel oder bei Werbespots begrenzt werden.
  - **Speichern:** Zum Speichern der Toneinstellungen.
- \* (nur bei einigen Modellen verfügbar)

## Einstellungen von Sonderfunktionen

- 1 Drücken Sie die Taste **MENU**, wählen Sie das Menü **Sonderfunk** (**v**), und drücken Sie anschließend die Taste **>**. Sie können folgende Einstellungen vornehmen:
- 2 **Timer, Kindersicher** und **Prog. Sperren:** siehe nächste Seite
- 3 **Kontrast +:** Automatische Einstellung des Bildkontrasts, wobei die dunkelsten Teile des Bildes auf Schwarz festgelegt werden.
- 4 **NR:** Zum Unterdrücken von Bildrauschen

(Schnee) bei schlechtem Empfang.

*Wichtig:* Zum Speichern der Einstellungen für

**Kontrast+** und **NR** wählen Sie den Menüpunkt **Speichern** im Menü **Bild**.

- 5 **Bildlage** (nur bei Modellen mit großem Bildschirm verfügbar): Große Bildschirme reagieren empfindlich auf Schwankungen des Erdmagnetfelds. Durch diese Einstellung kann der Einfluss dieser Schwankungen kompensiert werden.
- 6 Drücken Sie die Taste **ESC**, um die Menüs zu verlassen.

## Weckfunktion (nicht bei allen Modellen verfügbar)

Mit dieser Funktion können Sie Ihr Fernsehgerät als Wecker verwenden.

- 1 Drücken Sie die Taste **MENU**.
- 2 Wählen Sie mit den Pfeiltasten das Menü **Sonderfunk** und anschließend **Timer**:

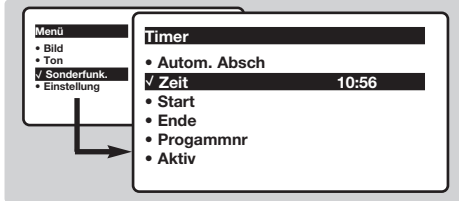

- 3 **Autom. Absch.:** Zum Festlegen einer Zeitspanne, nach der automatisch in den Bereitschaftsmodus geschaltet wird. *Diese Funktion ist auch über die Taste der Fernbedienung verfügbar.*
- 4 **Zeit:** Geben Sie die aktuelle Uhrzeit ein. *Anmerkung: Die Uhrzeit wird automatisch aktualisiert beim Einschalten mit dem Netzschalter; vom Videotext auf Progr. Nr. 1. Programms aktualisiert. Wenn dieses Programm nicht über Videotext verfügt, erfolgt keine Aktualisierung.*
- 5 **Start:** Geben Sie die Einschaltzeit des

Fernsehgeräts ein.

- 6 **Ende:** Geben Sie die Uhrzeit ein, zu der das Fernsehgerät in den Bereitschaftsmodus umschalten soll.
- 7 **Programmnr.:** Geben Sie die für das Wecken gewünschte Programmnummer ein. Bei Modellen mit Radio können Sie mit den Tasten **<** **>** einen UKW-Sender auswählen (mit den Tasten **0** **9** können nur Fernsehprogramme ausgewählt werden).
- 8 **Aktiv:** Sie können folgende Einstellungen vornehmen:
  - **Einmal:** Wenn Sie nur einmal geweckt werden möchten
  - **Täglich:** Wenn Sie täglich geweckt werden möchten
  - **Stop:** Wenn Sie nicht mehr geweckt werden möchten.
- 9 Drücken Sie die Taste , um das Fernsehgerät in den Bereitschaftsmodus zu schalten. Das Fernsehgerät schaltet sich automatisch zur programmierten Uhrzeit ein. Wenn Sie das Fernsehgerät eingeschaltet lassen, erfolgt zur angegebenen Uhrzeit nur ein Programmwechsel (und zu der für Ende angegebenen Uhrzeit das Umschalten in den Bereitschaftsmodus). *Durch die Kombination der Funktionen **Kindersicher** und **Timer** können Sie die Einschaltdauer Ihres Fernsehgeräts begrenzen, z. B. für Ihre Kinder.*

## Sperren des Fernsehgeräts (nur bei einigen Modellen verfügbar)

Mit dieser Funktion können Sie die Verwendung des Fernsehgeräts teilweise oder ganz sperren, indem Sie die Tasten sperren.

### Kindersicherung

- 1 Drücken Sie die Taste **MENU**.
- 2 Wählen Sie mit den Pfeiltasten das Menü **Sonderfunk**, und stellen Sie **Kindersicher** auf **Ein**.

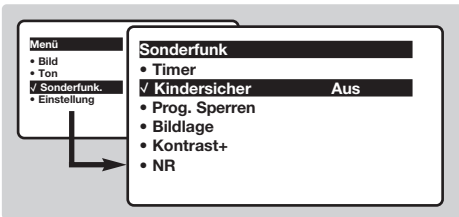

- 3 Schalten Sie das Fernsehgerät aus, und bewahren Sie die Fernbedienung an einem sicheren Ort auf. Das Fernsehgerät kann jetzt nur mit der Fernbedienung eingeschaltet werden.
- 4 Aufheben der Sperre: Stellen Sie **Kindersich** auf **Aus**.

### Sperren von Programmen

- 1 Drücken Sie die Taste **MENU**, wählen Sie das Menü **Sonderfunk** und dann den Menüpunkt **Prog. Sperren**:

- 2 Geben Sie nun Ihren geheimen Zugangscode ein. Beim ersten Mal müssen Sie den Code 0711 zweimal eingeben. Danach geben Sie den von Ihnen gewählten Code ein. Daraufhin wird das Menü angezeigt.
- 3 **Prog. Sperren:** Wählen Sie mit den Tasten **^** **v** das Programm, das Sie sperren möchten, und bestätigen Sie mit **>**. Vor den gesperrten Programmen bzw. Geräten wird das Symbol angezeigt. Um ein gesperrtes Programm anschauen zu können, muss nun zuvor der Geheimcode eingegeben werden. Andernfalls bleibt der Bildschirm schwarz. *Auch der Zugriff auf das Menü **Einstellung** ist gesperrt. Achtung: Bei verschlüsselten Programmen, die über einen externen Decoder empfangen werden, muss das entsprechende externe Gerät gesperrt werden.*
- 4 **Code ändern:** Zum Eingeben eines neuen vierstelligen Codes. Wiederholen Sie zur Bestätigung die Eingabe des Codes. *Wenn Sie Ihren Geheimcode vergessen haben, geben Sie zweimal den Universalcode 0711 ein.*
- 5 **Alle löschen:** Zum Aufheben der Sperre bei allen Programmen.
- 6 **Alle sperren:** Zum Sperren aller Fernsehprogramme und externen Geräte.
- 7 Drücken Sie die Taste **ESC**, um die Menüs zu verlassen.

# Videotext

Videotext ist ein Informationssystem, das von einigen Sendern ausgestrahlt wird und wie eine Zeitung gelesen werden kann. Dieses System ermöglicht auch den Zugang zu Untertiteln für Schwerhörige oder Personen, die mit der Sprache des übertragenen Programms (über Kabel, Satellit usw.) nur wenig vertraut sind.

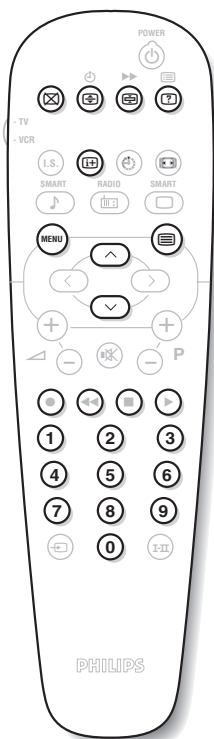

## Taste:

## Funktion:



### Aufruf Videotext

Zum Aufrufen des Videotexts, zum Wechsel in den "transparenten Modus" und zum Verlassen des Videotexts. Das Inhaltsverzeichnis mit der Liste der Themen, auf die Sie zugreifen können, wird angezeigt. Jedes Thema weist eine dreistellige Seitenzahl auf.

Wenn ein Sender keinen Videotext ausstrahlt, erscheint unter der Anzeige 100 ein schwarzer Bildschirm (verlassen Sie in diesem Fall den Videotext und wählen Sie einen anderen Sender).



### Wahl einer Seite

Geben Sie die gewünschte Seitenzahl mit den Tasten (0) bis (9) bzw. (-) P (+), (▲) (▼) ein. Geben Sie z. B. für Seite 120

Folgendes ein: (1) (2) (0). Die Nummer erscheint oben links, und die Seite wird angezeigt, sobald sie gefunden wurde. Wiederholen Sie diese Schritte, um eine andere Seite aufzurufen. Wenn der Seitenzähler weitersucht, wird die Seite nicht übertragen. Geben Sie eine andere Seitenummer ein.



### Direkter Zugang zu den Themen

Am unteren Bildschirmrand werden farbige Bereiche angezeigt. Mit den 4 farbigen Tasten können Sie die entsprechenden Seiten bzw. Themen aufrufen.

Die farbigen Bereiche blinken, wenn ein Thema bzw. eine Seite nicht verfügbar ist.



### Inhaltsverzeichnis

Zur Rückkehr zum Inhaltsverzeichnis (in der Regel Seite 100). Bei Sendern mit TOP-Videotext (Table of Pages) wird eine Übersicht der verfügbaren Rubriken und Seiten angezeigt.



### Vorübergehendes Abschalten der Anzeige

Zum vorübergehenden Aktivieren oder Deaktivieren der Videotextanzeige.



### Vergrößern einer Seite

Zum Anzeigen des oberen bzw. unteren Teils einer Seite, bei anschließender Rückkehr zur normalen Größe.



### Abschalten der abwechselnden Anzeige von Unterseiten

Einige Seiten enthalten Unterseiten, die automatisch aufeinanderfolgen. Mit dieser Taste kann die wechselnde Anzeige von Unterseiten gestoppt oder wiederaufgenommen werden. Die Angabe (E=) wird oben links angezeigt.



### Versteckte Informationen

Zum Anzeigen oder Ausblenden von versteckten Informationen (Lösungen von Spielen)



### Vorzugsseiten

Für die Videotextprogramme 0 bis 40 können Sie 4 Vorzugsseiten speichern und diese direkt über die farbigen Tasten (rot, grün, gelb, blau) aufrufen.

- 1 Drücken Sie die Taste (MENU), um in den Vorzugsseitenmodus zu wechseln.
- 2 Rufen Sie die Videotextseite auf, die Sie speichern möchten.
- 3 Drücken Sie anschließend 3 Sekunden lang eine farbige Taste Ihrer Wahl. Die Seite wird gespeichert.
- 4 Wiederholen Sie diese Schritte mit den anderen farbigen Tasten.
- 5 Sobald Sie nun den Videotext aufrufen, werden Ihre Vorzugsseiten am unteren Bildschirmrand farbig angezeigt. Um wieder die üblichen Rubriken anzuzeigen, drücken Sie die Taste (MENU).

Um diese Einstellungen zu löschen, drücken Sie 5 Sekunden lang die Taste (E=).

## Bildformate 16:9

Die Bilder, die Sie empfangen, können im Bildformat 16:9 (breiter Bildschirm) oder 4:3 (konventioneller Bildschirm) übertragen werden. Die Bilder 4:3 haben manchmal oben und unten einen schwarzen Streifen (Letterboxformat). Mit dieser Funktion können die schwarzen Streifen entfernt und die Darstellung der Bilder auf dem Bildschirm optimiert werden.

### Automatische Umschaltung

Der Fernseher ist mit einer automatischen Umschaltung ausgestattet, die das von einigen Programmen gesendete Kenn-Signal dekodiert und das richtige Bildschirmformat wählt. Sie können das Format jederzeit manuell ändern.

### Benutzung der verschiedenen Bildschirmformate

Die Taste  $\triangleright$  oder  $\triangleleft$  drücken, um die verschiedenen Funktionsarten zu wählen: **4:3, Zoom 14:9, Zoom 16:9, 16:9 Untertitel, Super Zoom und Breitbild**. Zu diesen Einstellungen haben Sie auch mit der Taste  $\text{TV}$  Zugang.

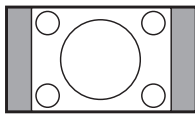
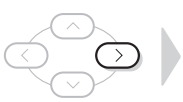

#### Betriebsart 4:3

Das Bild wird im Format 4:3 wiedergegeben, ein schwarzer Streifen erscheint an jeder Seite des Bildes. Sie können das Bild allmählich vergrößern, indem Sie die Tasten  $\wedge$   $\vee$  drücken.

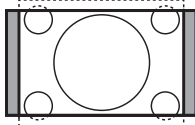

#### Funktionsart Zoom 14:9

Das Bild ist auf das Format 14:9 vergrößert, ein kleiner schwarzer Streifen bleibt an jeder Seite des Bildes. Mit den Tasten  $\wedge$   $\vee$  kann das Bild nach oben oder nach unten verschoben werden, um die Untertitel sichtbar zu machen.

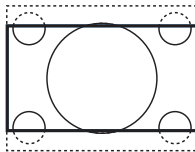

#### Funktionsart Zoom 16:9

Das Bild ist auf das Format 16:9 vergrößert. Diese Funktionsart wird empfohlen, um ein Letterboxbild mit schwarzen Streifen oben und unten im Vollformat zu zeigen. Wenn Sie die Untertitel sehen möchten, betätigen Sie die Tasten  $\wedge$   $\vee$ .

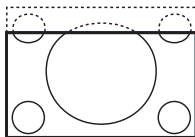

#### Funktionsart 16:9 Untertitel

Mit dieser Funktionsart können die Bilder 4:3 auf der ganzen Bildschirmfläche gesehen werden, indem die Untertitel sichtbar bleiben. Mit den Tasten  $\wedge$   $\vee$  kann der untere Teil des Bildes nach unten oder nach oben geschoben werden.

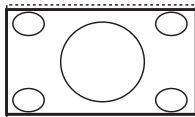

#### Funktionsart Super Zoom

Mit dieser Funktionsart können die Bilder im Format 4:3 auf der ganzen Bildschirmfläche gesehen werden, indem beide Seiten des Bildes verbreitert werden. Wenn Sie die Untertitel sehen möchten, betätigen Sie die Tasten  $\wedge$   $\vee$ .

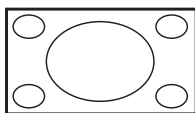

#### Funktionsart Breitbild

Mit dieser Funktionsart kann das richtige Bildformat, das in 16:9 übertragen wird, wieder hergestellt werden, indem es voll im Bildschirm angezeigt wird.

*Achtung:* Wenn Sie ein Bild 4:3 ansehen, wird es horizontal verbreitert.

## Anschluß von anderen Geräten

Das Fernsehgerät besitzt 2 externe (EXT1 und EXT2) Buchsen, die sich hinten am Gerät befinden.

Die EXT1-Buchse besitzt die Ein-/Ausgänge für Audio und Video sowie die RGB-Eingänge.

Die EXT2-Buchse besitzt Ein-/Ausgänge für Audio und Video sowie Eingänge für S-VHS.

### Videorecorder

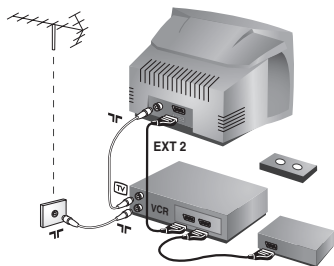

Nehmen Sie die Anschlüsse vor (siehe Abbildung).

Benutzen Sie ein hochwertiges Euro-AV-Kabel.

Wenn Ihr Videorecorder keine Euro-AV-Buchse besitzt, ist nur die Verbindung über ein Antennenkabel möglich. In diesem Fall müssen Sie das Testsignal Ihres Videorecorders suchen und diesem die Programmnummer 0 zuordnen (siehe Manuelle Programmierung, S. 6).

Zur Wiedergabe des Videorecorderbildes die Taste **0** drücken.

### Videorecorder mit Decoder

Schließen Sie den Decoder an die zweite Euro-AV-Buchse des Videorecorders an. Jetzt können Sie auch verschlüsselte Übertragungen aufnehmen.

### Weitere Geräte

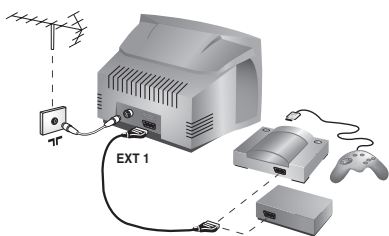

### Satelliten-Receiver, Decoder, DVD, Spielkonsolen, usw.

Nehmen Sie die Anschlüsse vor (siehe Abbildung).

Um eine optimale Bildqualität zu erhalten, schließen Sie das Gerät, das RGB-Signale liefert (digitaler Decoder, Spielkonsolen, gewisse DVD-Laufwerke, usw.) an die EXT1-Buchse, und das Gerät, das S-VHS-Signale liefert (S-VHS und Hi-8 Videorecorder, DVD mit S-VHS-Ausgang) an die EXT2-Buchse an. Alle anderen Geräte können beliebig an die EXT1-bzw. EXT2-Buchse angeschlossen werden.

### Verstärker (nur bei einigen Modellen verfügbar)

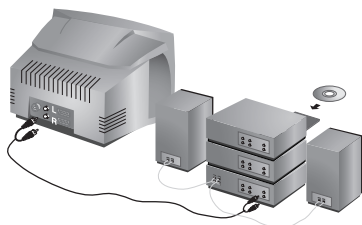

Zum Anschluß an eine HiFi-Anlage benutzen Sie ein Audio-Verbindungskabel. Verbinden Sie die Anschlüsse "L" und "R" des Fernsehgerätes mit einem Eingang "AUDIO IN" "L" und "R" des Verstärkers.

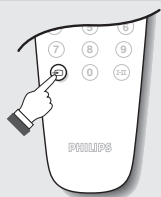

### Wahl der angeschlossenen Geräte

Drücken Sie die **⇨** Taste, um **EXT1**, **EXT2**, **S-VHS2** (S-VHS Signale der EXT2-Buchse), und **AV** für Anschlüsse an der Vorderseite zu wählen (gemäß Modell).

Die meisten Geräte (Decoder, Videorecorder) übernehmen selbst die Umschaltung.

## Anschlüsse auf der Geräteseite

Nehmen Sie folgende Anschlüsse vor (siehe Abbildung):

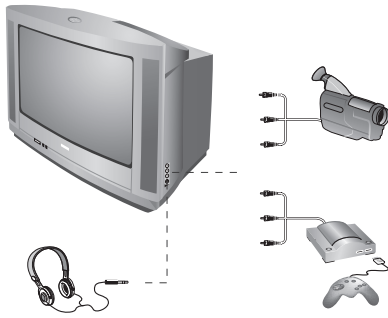

Drücken Sie die Taste **AV**.  
Bei einem Monogerät wird das Tonsignal am Eingang AUDIO L angeschlossen. Drücken Sie die Taste **I-II**, um den Ton über den rechten und linken Lautsprecher des Fernsehgeräts wiederzugeben.

### Kopfhörer

Wenn der Kopfhörer angeschlossen ist, schaltet der Ton des Fernsehgeräts automatisch ab. Mit den Tasten **-** **/** **+** kann die Lautstärke eingestellt werden. Die Impedanz des Kopfhörers muss zwischen 32 und 600 Ohm liegen.

## Taste für Videorecorder

Mit der Fernbedienung können Sie die Hauptfunktionen des Videorecorders steuern.

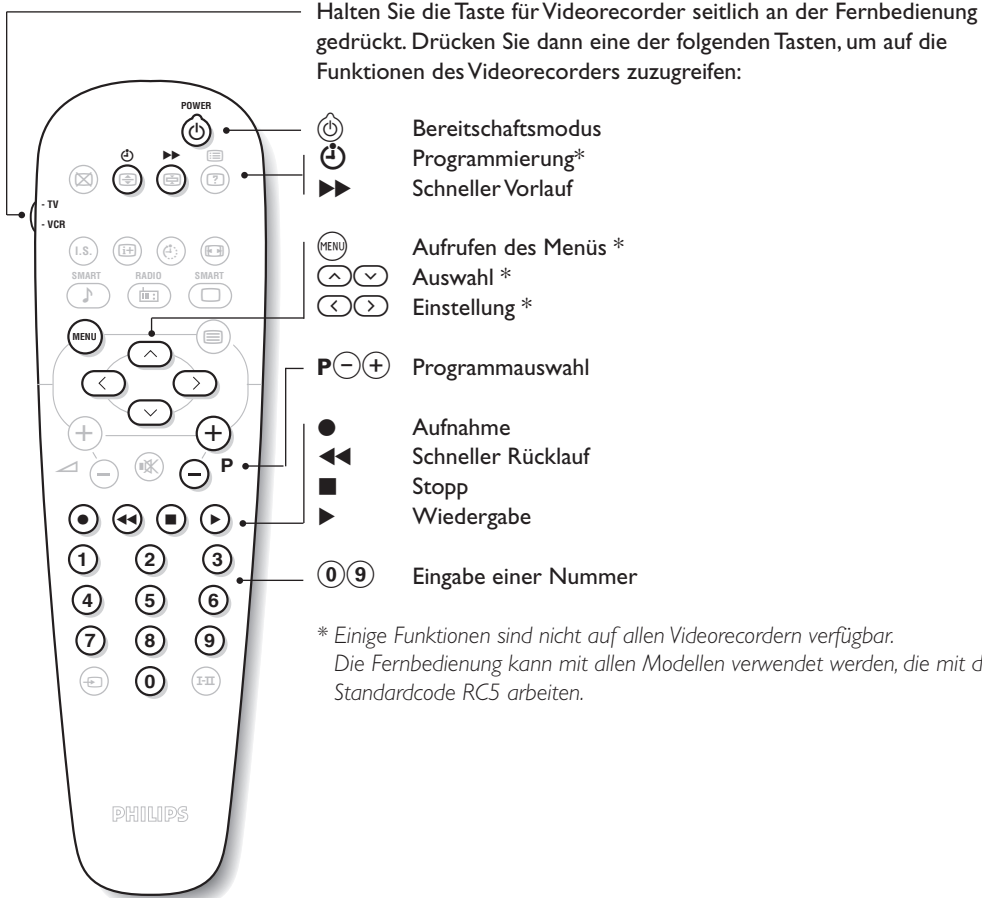

\* Einige Funktionen sind nicht auf allen Videorecordern verfügbar.  
Die Fernbedienung kann mit allen Modellen verwendet werden, die mit dem Standardcode RC5 arbeiten.

## Tips

### Schlechter Empfang

Die Nähe von Bergen oder hohen Gebäuden kann die Ursache von Schattenbildern, Echo oder Doppelbildern sein. In diesem Fall ist die Ausrichtung der Außenantenne zu ändern oder nehmen Sie eine manuelle Einstellung der Sender vor (siehe "Feineinstellung" S.5). Vergewissern Sie sich, daß Ihre Antenne im gewählten Frequenzbereich (UHF oder VHF) Sendungen empfangen kann. Bei schlechtem Empfang (Bildrauschen), die Einstellung **NR** des Menüs der **Sonderfunk.** auf **Ein** stellen (S. 6).

### Kein Bild

Schaltet das Fernsehgerät nicht ein, so drücken Sie zweimal die Standby Taste auf der Fernbedienung. Vergewissern Sie sich, daß das Antennenkabel richtig angeschlossen ist und daß Sie das richtige System gewählt haben (S. 5). Ein nicht richtig eingesteckter SCART- oder Antennenstecker ist oft die Ursache von Bild- oder Tonstörungen (es kommt vor, daß die Stecker etwas herausrutschen, wenn das Fernsehgerät versetzt oder verdreht wird). Überprüfen Sie alle Verbindungen.

### Schwarzes oder weißes Bild nach Anschluß von anderen Geräten

Sie haben mit der Taste  $\oplus$  nicht die richtige Buchse gewählt. S-VHS2 (S-VHS3) anstelle von EXT2 (EXT3). Videokassetten müssen mit dem System abgespielt werden, mit dem Sie aufgenommen wurden (PAL, SECAM, NTSC). Das System ist erkenntlich am Videorecorder.

### Kein Ton

Falls einige Sender zwar ein Bild zeigen, aber keinen Ton senden, verfügen Sie nicht über das

richtige Fernsehsystem. Ändern Sie es in der Einstellung **System** (S. 5).

### Videotext

Werden einige Zeichen nicht korrekt angezeigt? Stellen Sie sicher, daß die Einstellung für Land korrekt ist (S. 5).

### Ihre Fernbedienung funktioniert nicht mehr

Die Kontrollampe am Fernseher blinkt nicht mehr, wenn Sie die Fernbedienung benutzen. Wechseln Sie die Batterien aus.

### Bereitschaftsposition

Bleibt das Fernsehgerät nach dem Einschalten in Bereitschaft und **Sperre** erscheint, sobald Sie die Tasten des Fernsehgerätes betätigen, so ist **Kindersicher** aktiviert (S. 7). Wenn das Fernsehgerät innerhalb von 15 Minuten kein Antennensignal empfängt, schaltet es automatisch auf Bereitschaft. Um Energie zu sparen ist Ihr Fernsehgerät mit Bauteilen ausgerüstet, die im Bereitschaftsmodus einen geringen Energieverbrauch haben (unter 3W).

### Das Gerät reagiert nicht auf Tastendruck

Das computergestützte Bediensystem kann wie bei einem PC "abgestürzt" sein. Das Bediensystem wird neu gestartet indem Sie das Gerät mit dem Netzschalter aus- und wieder einschalten.

### Immer noch kein Erfolg?

Versuchen Sie nie bei einem Defekt den Schaden selbst zu beheben, sondern setzen Sie sich mit Ihrem Kundendienst in Verbindung.

### Reinigung des Fernsehgerätes

Bildschirm und Gehäuse dürfen nur mit einem sauberen, weichen und fusselfreien Tuch gereinigt werden. Kein Produkt auf Alkohol- oder Lösungsmittelbasis verwenden.

## Glossar

**RGB-Signale:** Es handelt sich um die 3 Videosignale Rot, Grün und Blau, die direkt die 3 Strahlen Rot, Grün, Blau der Bildröhre steuern. Die Nutzung dieser Signale gewährleistet eine bessere Bildqualität.

**Signale für S-VHS:** Es handelt sich um 2 separate Videosignale Y/C der Aufzeichnungsnormen S-VHS und Hi-8. Die Signale für Helligkeit Y (schwarz und weiß) und Chrominanz C (Farbe) werden separat auf dem Band aufgezeichnet. Auf diese Weise wird eine bessere Bildqualität erzielt als mit dem herkömmlichen Videosignal (VHS und 8 mm), bei dem nur ein einziges Videosignal aus Y/C gebildet wird.

**NICAM:** Verfahren, das eine digitale Tonübertragung ermöglicht.

**Fernsehsystem:** Fernsehbilder werden nicht in allen Ländern gleichartig übertragen. Es gibt unterschiedliche Übertragungsnormen: B, G, D, K, I und L, L'. Mit der Einstellung System (S. 5) werden die verschiedenen Normen gewählt. Diese Einstellung ist nicht mit der PAL- bzw. SECAM-Farbcode-Wahl zu verwechseln. Das PAL-System wird in den meisten europäischen Ländern verwendet, das SECAM-System in Frankreich, Russland und den meisten afrikanischen Ländern. In den USA und Japan wird das NTSC-System benutzt. Die Eingänge der EXT1- und EXT2-Buchsen können Aufzeichnungen mit NTSC-Farbcodes wiedergeben.

**16:9** Format, bezeichnet das Verhältnis zwischen der Breite (B) und der Höhe (H) des Bildschirms. Breitbild-Fernsehgeräte haben ein Verhältnis von 16/9, konventionellen Bildschirme 4/3.



## Introduzione

La ringraziamo per aver acquistato questo televisore. Il presente manualetto è stato concepito per aiutarla ad installare e utilizzare il suo televisore. Le consigliamo vivamente di leggerlo fino in fondo. Ci auguriamo che la nostra tecnologia la soddisfi pienamente.

### Dichiarazione di conformità

Questo apparecchio è fabbricato nella Comunità Economica Europea nel rispetto delle disposizioni di cui al D. M. 26/03/92 ed in particolare è conforme alle prescrizioni dell'art. 1 dello stesso D.M.

Si dichiara che l'apparecchio televisore a colori (vedere indicazioni sull'etichetta nel retro della televisione) risponde alle prescrizioni dell'art.2 comma 1 del D.M. 28 Agosto 1995 n. 548.

Fatto a Dreux, il Febbraio 2001

P. E.G.P. 1, rue de Réveillon  
28104 Dreux France

## Sommario

### Predisposizione

Installazione del televisore	2
I tasti del televisore	2
I tasti del telecomando	3
Installazione rapida	4
Riordino dei programmi	4
Nome del programma	4
Memorizzazione manuale	5
Altre regolazioni del menù Installazione	5

### Funzionamento

Utilizzo della radio (disponibile solo su alcune versioni)	5
Regolazioni dell'immagine	6
Regolazioni dell'audio	6
Regolazione delle spaciali	6
Funzione sveglia (disponibile solo su alcune versioni)	7
Blocco del televisore (disponibile solo su alcune versioni)	7
Televideo	8
Funzioni televideo	9

### Periferiche

Collegamento ad apparecchi periferici	10
Videoregistratore	10
Altri apparecchi	10
Amplificatore (disponibile solo su determinate versioni)	10
Collegamenti laterali	11
Tasto videoregistratore	11

### Informazioni pratiche

Consigli	12
Glossario	12



### Direttive per il riciclaggio

Il vostro televisore si compone di materiali riutilizzabili o riciclabili. Per ridurre al minimo la dispersione di rifiuti nell'ambiente, alcune imprese specializzate ritirano gli apparecchi usati per smontarli e recuperare i pezzi riutilizzabili (informarsi presso il rivenditore).

## Installazione del televisore

### 1 Posizionamento del televisore



Mettere il televisore su una superficie solida e stabile, lasciando uno spazio di almeno 5 cm attorno all'apparecchio. Per evitare situazioni pericolose, non posare nulla sul televisore, e soprattutto nè oggetti coprenti (centrini), o contenenti sostanze liquide (vaso) o irradianti calore (lampada). Verificare inoltre che il televisore non venga esposto ad eventuali schizzi d'acqua.

### 2 Collegamenti

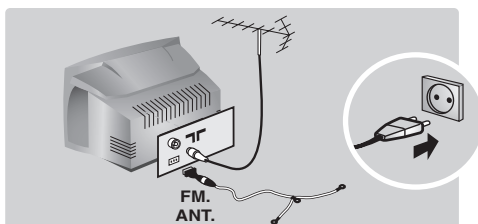

- Introdurre il connettore dell'antenna nella presa  situata dietro al televisore.
- Per le versioni con radio: introdurre la scheda antenna nella presa FM ANT con l'adattatore in dotazione.

*Con le antenne interne, la ricezione in alcune condizioni può essere difficile. Si può migliorarla facendo girare l'antenna. Se la ricezione rimane mediocre, occorre utilizzare un'antenna esterna.*

- Inserire la spina principale nella presa murale (220-240 V / 50 Hz).

### 3 Telecomando

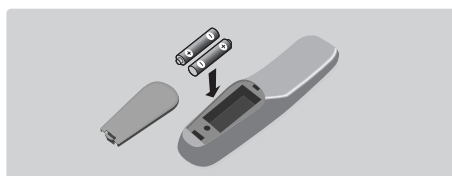

Inserire le due pile di tipo R6 (fornite) facendo attenzione alla polarità. Verificare che il selettore di modo sia sulla posizione TV.

*Per la protezione dell'ambiente, le pile fornite con l'apparecchio non contengono mercurio nè nichel-cadmio. Si prega di non gettare le pile usate ma di utilizzare i mezzi di riciclaggio messi a vostra disposizione (consultate il vostro rivenditore). In caso di sostituzione, utilizzare delle pile dello stesso tipo.*

### 4 Accensione

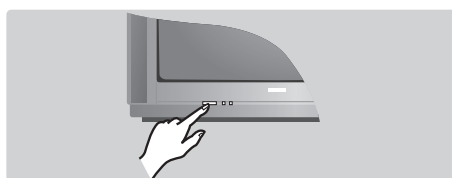

Per accendere il televisore, premere l'interruttore di accensione e spegnimento. Una spia rossa si accende e lo schermo si illumina. Vedere direttamente il capitolo Installazione rapida, pagina 4.





Se il televisore rimane in stato di attesa, premere il tasto **P**  del telecomando.

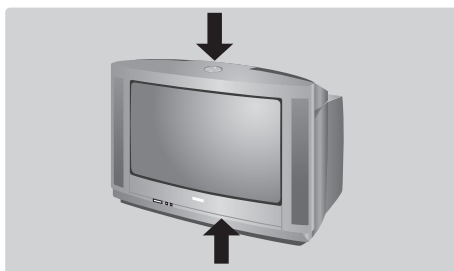

*Quando usate il telecomando, la spia lampeggia.*

## I tasti del televisore

Il televisore dispone di 4 tasti, situati sulla parte frontale o in alto, a seconda del modello.



I tasti **VOLUME** - + (-  +) servono a regolare il suono. I tasti **PROGRAM** - + (- **P** +) servono a cercare i programmi desiderati. Per accedere ai menu, premere contemporaneamente i tasti  - e  +. I tasti **PROGRAM** - + possono venir usati anche per selezionare una regolazione, e i tasti  - + per eseguire tale regolazione.

Per uscire dai menu, premere contemporaneamente i tasti  - e  +.

*Nota: se la funzione **Blocco Tasti** è attivata, questi tasti non possono venir utilizzati (vedi pagina 7).*

# I tasti del telecomando

## Inform. schermo / n° permanente

Per visualizzare / eliminare il numero di programma, il nome (all'occorrenza), l'ora, il modo suono, e il tempo restante per lo spegnimento. Premere per 5 secondi per attivare la visualizzazione permanente del numero.

## Suono surround

(disponibile solo su alcune versioni)

Per attivare / disattivare l'effetto espansione dell'audio. In stereo, gli altoparlanti sembrano avere una spazialità maggiore. Per le versioni dotate del Virtual Dolby Surround \*, otterrete gli effetti sonori speciali dalle casse posteriori del Dolby Surround Pro Logic. In mono, si ottiene un effetto spaziale pseudo-stereo.

## Tasto videoregistratore (p.11)

### Pre-regolazione dell'audio

Permette di accedere ad una serie di regolazioni preventive: Voce, Musica, Teatro e ritorno a Personale.

**Menù:** Per richiamare i menù o uscire dagli stessi.

### Cursore

Questi 4 tasti permettono di navigare nei menù o danno un accesso diretto ai diversi formati 16:9 (p.9).

### Volume

Per regolare il livello sonoro

### Interruzione suono

Per eliminare o ripristinare l'audio.

### Tasti numerici

Accesso diretto ai programmi. Per un programma a 2 cifre, occorre aggiungere la seconda cifra prima che scompaia il trattino.

### Selezione prese EXT

Premere più volte per selezionare EXT1, EXT2, S-VHS e AV.

## Modo radio / tv

Per commutare il televisore in modo radio o tv (per le versioni attrezzate di radio).

## Stato di attesa

Per mettere in stato di attesa il televisore. Per accenderlo, premere su **P** da  $\ominus \oplus$ ,  $\odot$ ,  $\odot$  a  $\odot$  (o  $\odot$ ).

## Tasti televideo (p.8),

tasti videoregistratore (p.11) e lista delle stazioni radio  $\equiv$  (p.5)

## Timer spegnimento

Per selezionare un lasso di tempo prima di passare automaticamente allo stato di attesa (da 0 a 240 minuti).

## Modi 16:9 (p.9)

## Pre-regolazione dell'immagine

Permette di accedere ad una serie di pre-regolazioni: **Arricchita**, **Naturale**, **Tenue**, **Multimedia** e ritorno a **Personale**.

## Attivazione televideo (p.8)

## Selezione dei programmi

Per selezionare il programma precedente o superiore. Il numero, (il nome) e il modo suono vengono visualizzati per qualche istante.

Per alcuni programmi appare il titolo della trasmissione in basso sullo schermo.

## Tasti televideo (p.8)

o tasti videoregistratore (p.11)

## Modo suono

Permette di passare da Stereo a Mono o, per le trasmissioni bilingui, di scegliere tra **Dual I** o **Dual II**. Per i televisori dotati di sistema di ricezione Nicam, a seconda della trasmissione, potete passare in maniera forzata dall'audio **Nicam Stereo in Mono** o scegliere tra **Nicam Dual I**, **Nicam Dual II** e **Mono**.

La spia **Mono** è rossa quando c'è una posizione forzata.

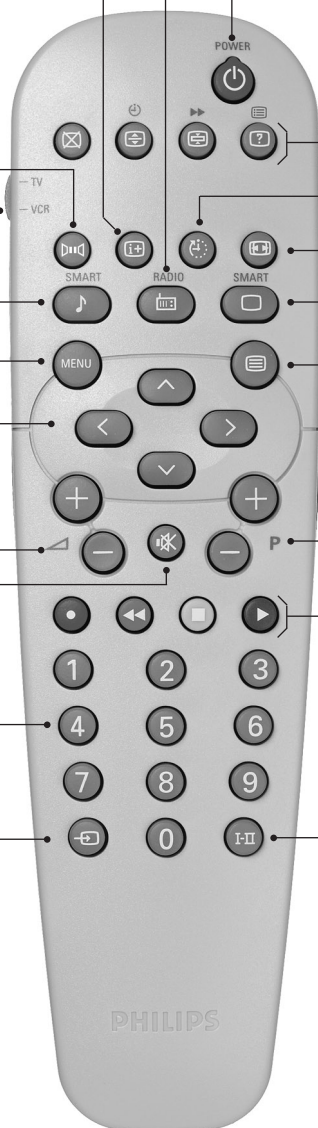

\* "Dolby" e il simbolo doppia-D  $\square\square$  sono dei marchi di Dolby Laboratories Licensing Corporation. Fabbricato su licenza di Dolby Laboratories Licensing Corporation.

## Installazione rapida

Quando accendete il televisore per la prima volta, sullo schermo appare un menu. Tale menu vi invita a scegliere la nazione e la lingua dei menu:

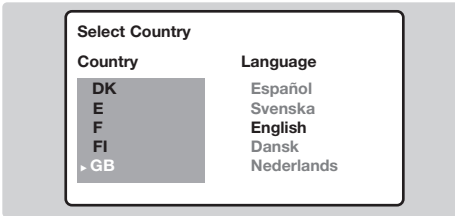

Se il menu non appare, per farlo apparire mantenete premuti per 5 secondi i tasti  $\triangleleft$ - e  $\triangleleft$ + del televisore.

- 1 Utilizzate i tasti  $\uparrow$   $\downarrow$  del telecomando per scegliere la vostra Nazione, quindi confermare con  $\rightarrow$ .

Se il vostro Paese non appare nella lista, selezionare la scelta "...".

- 2 Selezionate quindi la vostra lingua con i tasti  $\uparrow$   $\downarrow$  e quindi confermate con  $\rightarrow$ .

- 3 La ricerca inizia automaticamente. Tutti i programmi TV e le stazioni radio \* disponibili sono memorizzati. Per l'operazione sono necessari alcuni minuti. La visualizzazione mostra la progressione della ricerca e il numero di programmi trovati. Alla fine, il menù scompare.

Per uscire o interrompere la ricerca, premere su  $\text{MENU}$ .  
Se non viene trovato alcun programma, fare riferimento al menù Consigli, p. 12.

- 4 Se il centro di telediffusione o la rete via cavo trasmette il segnale di riordino automatico, i programmi saranno numerati nell'ordine. L'installazione sarà quindi terminata.
- 5 In caso contrario, utilizzare il menù **Riordinare** per rinumerarli.

Determinati centri di telediffusione o reti via cavo trasmettono i propri parametri di riordino (regione, lingua, ...). In questo caso dovete indicare la vostra scelta con i tasti  $\uparrow$   $\downarrow$  e quindi confermare con  $\rightarrow$ .

\* Solo sulle versioni con la radio.

## Riordino dei programmi

- 1 Premere il tasto  $\text{MENU}$ . Il menù principale sarà visualizzato sullo schermo.

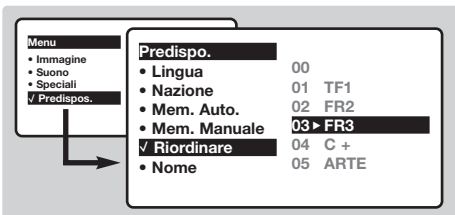

- 2 Con il cursore, selezionare il menù **Installazione** e quindi il menù **Riordino**.
- 3 Selezionate il programma che intendete spostare con i tasti  $\uparrow$   $\downarrow$  e premete su  $\rightarrow$ .
- 4 Utilizzate successivamente i tasti  $\uparrow$   $\downarrow$  per scegliere il nuovo numero e confermate con  $\rightarrow$ .
- 5 Ricominciate le tappe 3 e 4 tante volte quanti sono i programmi da rinumerare.
- 6 Per uscire dai menù, premere su  $\text{EXIT}$ .

## Nome del programma

Se volete, potete dare un nome ai programmi e alle prese esterne.

*Osservazione:* durante l'installazione, se è trasmesso il segnale di identificazione, viene attribuito un nome ai programmi in modo automatico.

- 1 Premere sul tasto  $\text{MENU}$ .
- 2 Con il cursore, selezionate il menù **Installazione**, quindi **Nome di prog.**
- 3 Utilizzate i tasti  $\leftarrow$   $\rightarrow$  per scegliere il

programma da nominare o modificare.

- 4 Utilizzate i tasti  $\leftarrow$   $\rightarrow$  per spostarvi nella zona di visualizzazione del nome (5 caratteri) e i tasti  $\uparrow$   $\downarrow$  per scegliere i caratteri.
- 5 Una volta inserito il nome, utilizzate il tasto  $\leftarrow$  per uscire. Il nome è memorizzato.
- 6 Ricominciate le tappe da 3 a 5 per ogni programma da nominare.
- 7 Per uscire dai menù, premere su  $\text{EXIT}$ .

## Memorizzazione manuale

Questo menù permette di memorizzare i programmi uno per uno.

- 1 Premere sul tasto **MENU**.
- 2 Con il cursore, selezionate il menù **Installazione** e quindi **Mem. manuale** :

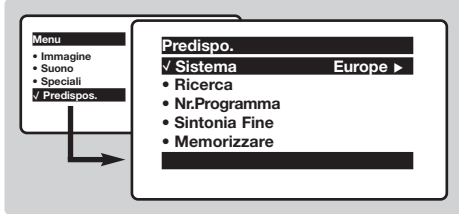

- 3 **Sistema**: selezionate **Europa** (rilevazione automatica \*) o **Europa Occidentale** (norma BG), **Europa Orientale** (norma DK), **Regno Unito** (norma I) o **Francia** (norma LL).

\* Salvo che per la Francia (norma LL), occorre

assolutamente selezionare la scelta Francia.

- 4 **Ricerca**: premere su **>**. La ricerca comincia. Una volta trovato un programma, si ferma la progressione e viene visualizzato il nome del programma (se disponibile). Passate alla tappa successiva. Se conoscete la frequenza del programma desiderato, digitatela direttamente con i tasti da **0** a **9**.

Se non si trova alcuna immagine, vedere i consigli (p. 12).

- 5 **N° di Prog.**: inserite il numero desiderato con i tasti **<** **>** o da **0** a **9**.
- 6 **Sintonia fine**: se la ricezione non è soddisfacente, regolate con i tasti **<** **>**.
- 7 **Memorizzare** : premere su **>**. Il programma è memorizzato.
- 8 Ripetete le tappe **4** a **8** tante volte quanti sono i programmi da memorizzare.

**Per uscire**: premere sul tasto **EXIT**.

## Altre regolazioni del menù Installazione

- 1 Premere sul tasto **MENU** e selezionare il menù **Installazione** :
- 2 **Lingua** : per modificare la lingua di visualizzazione dei menù .
- 3 **Nazione** : per scegliere il vostro Paese. Questa regolazione interviene nella ricerca, nel riordino automatico dei programmi e nella visualizzazione del televideo. Se il vostro Paese non appare nella lista, selezionate la scelta "..."
- 4 **Mem.Auto** : per lanciare una ricerca automatica di tutti i programmi disponibili nella vostra regione. Se il centro di telediffusione o la

rete via cavo trasmette il segnale di riordino automatico, i programmi saranno numerati nell'ordine. L'installazione sarà quindi terminata. In caso contrario, utilizzare il menù Riordino per rinumerarli (vedere p. 4).

Determinati centri di telediffusione o reti via cavo trasmettono i propri parametri di riordino (regione, lingua, ...). In questo caso dovete indicare la vostra scelta con i tasti **^** **v** e quindi confermare con **>**. Per uscire o interrompere la ricerca, premere su **MENU**. Se non si trova alcuna immagine, vedere i consigli (p. 12).

- 5 Per uscire dai menù, premere su **EXIT**.

## Utilizzo della radio (disponibile solo su alcune versioni)

### Scelta del modo tv o radio

Premere sul tasto **TV/RADIO** del telecomando per commutare su televisore o su radio. In modo radio, il numero, il nome della stazione (se disponibile), la sua frequenza e il modo suono sono visualizzati sullo schermo. Per inserire il nome delle stazioni utilizzare il menù **Nome di progr.** (p. 4)

### Selezione dei programmi

Utilizzate i tasti **0** **9** o **-** **P** **+** per selezionare le stazioni FM (da 1 a 40).

### Lista delle stazioni radio

Premere sul tasto **LISTA** per visualizzare la lista delle stazioni radio. Utilizzate i tasti **^** **v** per cambiare stazione e il tasto **EXIT** per uscire.

### Utilizzo dei menù radio

Utilizzate il tasto **MENU** per accedere alle

regolazioni specifiche della radio.

### Ricerca delle stazioni radio

Se avete utilizzato l'installazione rapida, tutte le stazioni FM disponibili sono state memorizzate. Per lanciare una nuova ricerca, utilizzate il menù **Installazione** : **Mem. auto** (per una ricerca completa) o **Mem. manuale** (per una ricerca stazione per stazione).

I menù **Riordino** e **Nome di progr.** vi permetteranno di riordinare o nominare le stazioni radio. Il funzionamento di questi menù è identico a quello dei menù TV.

### Salva schermo

Usare il tasto **SAVE** per attivare o disattivare il salvaschermo radio.

## Regolazioni dell'immagine

- 1 Premere sul tasto **MENU** e quindi su **>**. Il menù **Immagine** appare:

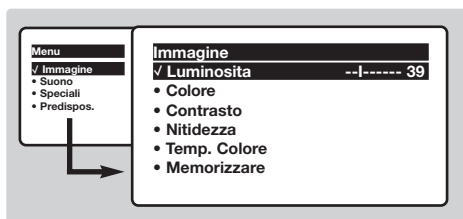

- 2 Utilizzate i tasti **▲** **▼** per selezionare una regolazione e i tasti **<** **>** per effettuare la regolazione.  
*Osservazione:* durante la regolazione dell'immagine, resta selezionata solo la riga selezionata. Premere su **▲** **▼** per fare apparire il menù.

- 3 Una volta effettuate le regolazioni, selezionate la scelta **Memorizzare** e premere su **>** per registrarle. Premere su **EXIT** per uscire.

### Descrizione delle regolazioni:

- **Luce** : agisce sulla luminosità dell'immagine.
- **Colore** : per agire sull'intensità del colore.
- **Contrasto** : per agire sulla differenza tra toni chiari e toni scuri.
- **Nitidezza** : per agire sulla qualità dell'immagine.
- **Temp. Col.** : per agire sulla resa dei colori. **Fredda** (più blu), **Normale** (equilibrata) o **Calda** (più rossi).
- **Memorizzare** : per memorizzare le regolazioni dell'immagine (oltre alle regolazioni Contrasto + e Riduz. rumore situati nel menù Opzioni).

## Regolazioni dell'audio

- 1 Premere su **MENU**, selezionare **Suono** (**▼**) e premere su **>**. Il menù **Suono** appare:



- 2 Utilizzate i tasti **▲** **▼** per selezionare una regolazione e i tasti **<** **>** per regolare.
- 3 Una volta effettuate le regolazioni, selezionate la scelta **Memorizzare** e premere su **>** per registrarle.
- 4 Per uscire dai menù, premere su **EXIT**.

### Descrizione delle regolazioni:

- **Toni alti**: per agire sulle frequenze alte del suono.
- **Toni bassi** : per agire sulle frequenze basse.
- **Bilanciamento** : per equilibrare il suono sull'altoparlante sinistro e quello destro.
- **Delta Volume\*** : permette di compensare gli scarti di volume esistenti tra i diversi programmi o le prese EXT. Questa regolazione è operativa per i programmi da 0 a 40 e per le prese EXT.
- **AVL\*** (Automatic Volume Leveler): limitazione automatica del volume, per limitare l'improvviso aumento di livello sonoro, soprattutto al momento di cambiare canale o durante gli spot pubblicitari.
- **Memorizzare** : per memorizzare la regolazione del suono.

\* (disponibile solo su alcune versioni)

## Regolazione delle speciali

- 1 Premere su **MENU**, selezionate **Speciali** (**▼**) e premere su **>**. Si può regolare:
- 2 **Timer, Blocco tasti e Blocco prog.** : vedere pagina seguente
- 3 **Contrasto +** : regolazione automatica del contrasto dell'immagine, che riporta continuamente la parte più scura dell'immagine sul livello del nero.
- 4 **NR** : consente di attenuare il rumore dell'immagine (effetto neve), in caso di ricezione difficile.

Attenzione: per memorizzare la regolazione **Contrasto+** e **NR**, occorre utilizzare la scelta **Memorizzare** dal menù **Immagine**.

- 5 **Spost. immagine** (disponibile unicamente sugli schermi di grandi dimensioni) : gli schermi di grandi dimensioni sono sensibili alle variazioni del campo magnetico terrestre. Questa regolazione permette di compensare queste influenze aggiustando l'inclinazione dell'immagine.
- 6 Per uscire dai menù, premere su **EXIT**.

## Funzione sveglia (disponibile solo su alcune versioni)

Questo menù vi permette di utilizzare il televisore come sveglia.

- 1 Premere sul tasto **MENU**.
- 2 Con il cursore, selezionate il menù **Opzioni** e quindi **Timer** :

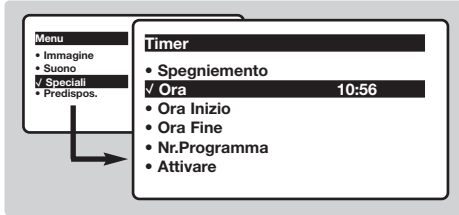

- 3 **Spegniamento** : per selezionare il tempo dopo il quale il televisore si metterà automaticamente in stato di attesa.  
*Questa regolazione è accessibile ugualmente con il tasto **⏸** del telecomando.*
- 4 **Or** : inserite l'ora corrente.  
*Osservazione : l'aggiornamento avviene automaticamente dopo l'accensione da interruttore, attraverso le informazioni del televideo sul programma n° 1. Se non c'è televideo,*

*l'aggiornamento non avviene.*

- 5 **Or inizio** : inserite l'ora di inizio.
- 6 **Or fine** : inserite l'ora di messa in attesa.
- 7 **Nr. Programma** : inserite il numero del programma desiderato per la sveglia. Per i modelli con la radio, potete selezionare una stazione FM utilizzando i tasti **<** **>** (i tasti **0** **9** permettono solo di selezionare i programmi tv).
- 8 **Attivare** : potete regolare:
  - **Una volta** per un'unica attivazione della sveglia,
  - **Giornaliero** per ogni giorno,
  - **Stop** per annullare.
- 9 Premere **⏸** per selezionare lo stato di attesa per il televisore. Esso si accenderà automaticamente all'ora programmata. Se lasciate acceso il televisore, esso cambierà canale all'ora indicata (e si metterà in stato di attesa all'**Or di fine**).

*La combinazione delle funzioni **Blocco TV** e **Timer** permette di limitare la durata di utilizzo del televisore, ad esempio da parte dei bambini.*

## Blocco del televisore (disponibile solo su alcune versioni)

Potete bloccare l'accesso a determinati programmi o vietare completamente l'uso del televisore, bloccandone i tasti.

### Blocco tasti

- 1 Premere su **MENU**.
- 2 Con il cursore, premere il menù **Opzioni** e posizionate **Blocco tasti** su **On**.
- 3 Spegnete il televisore e nascondete il telecomando. Il televisore diventa inutilizzabile (solo il telecomando può accenderlo).
- 4 Per annullare: posizionare **Blocco tasti** su **Off**.

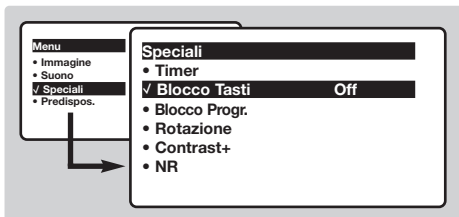

### Blocco programmi

- 1 Premere il tasto **MENU**, selezionare il menù **Opzioni** e quindi **Blocco progr.** :
- 2 Digitare il codice di accesso confidenziale. La

prima volta, digitare due volte il codice 0711 e quindi il codice di vostra scelta. Il menù appare.

- 3 **Prog. blocco**: utilizzare i tasti **<** **>** per selezionare il programma TV desiderato e confermare con **>**. Il simbolo **🔒** viene visualizzato in corrispondenza dei programmi o delle prese che sono bloccate. Per visualizzare un programma bloccato, inserire il codice confidenziale o lo schermo resterà nero.  
*L'accesso al menù **Anche il comando Installazione** è bloccato. Attenzione, nel caso dei programmi criptati che utilizzano un decoder esterno, occorre bloccare la presa EXT corrispondente.*
- 4 **Cambia cod.** : permette di inserire un nuovo codice a 4 cifre. Confermarlo inserendolo una seconda volta.  
*Se avete dimenticato il codice confidenziale, inserire due volte il codice universale 0711.*
- 5 **Cancela tutti** : permette di cancellare tutti i programmi bloccati.
- 6 **Blocca tutto** : permette di bloccare tutti i programmi TV e le prese EXT.
- 7 Premere sul tasto **ESC** per uscire.



# Televideo

Il televideo è un sistema d'informazioni, trasmesso da alcune emittenti, che si consulta come un giornale. Consente inoltre di accedere ai sottotitoli per non udenti o per le persone che non conoscono bene la lingua della trasmissione (reti via cavo, canali via satellite,...).

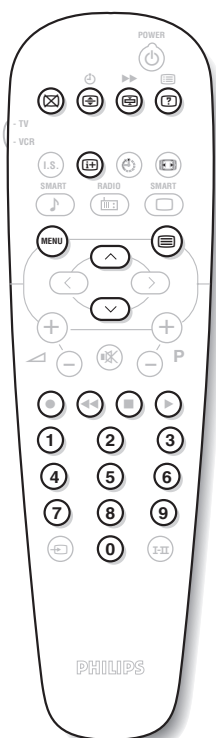

## Premere su:

## Avrete :



### Attivazione televideo

Permette di attivare il televideo, di passare in modo sovrapposizione su immagine TV e di uscire. Il sommario appare con la lista delle rubriche alle quali potete accedere. Per ogni rubrica viene indicato un numero di pagina a 3 cifre. *Se il canale selezionato non trasmette il televideo, apparirà l'indicazione 100 e lo schermo rimarrà nero (in questo caso, uscire dal televideo e scegliere un altro canale).*



### Selezione di una pagina

Comporre il numero della pagina desiderata con i tasti da 0 a 9 o P +, (▲▼). Esempio: pagina 120, digitare 1 2 0. Il numero viene visualizzato in alto a sinistra, il contapagina inizia la ricerca, la pagina viene visualizzata. Per consultare un'altra pagina, ripetere l'operazione. *Se il contapagina continua la ricerca, la pagina richiesta non è trasmessa. Scegliete un altro numero.*



### Accesso diretto alle rubriche

In fondo allo schermo vengono visualizzate delle zone colorate. I 4 tasti colorati servono ad accedere alle rubriche o alle pagine corrispondenti. *Le zone colorate lampeggiano quando la rubrica o la pagina non è disponibile.*



### Sommario

Per tornare al sommario (generalmente a pagina 100).



### Arresto momentaneo

Per attivare o disattivare provvisoriamente la visualizzazione del televideo



### Ingrandimento di una pagina

Per visualizzare la parte superiore, la parte inferiore, e ritornare alle dimensioni normali.



### Arresto dell'alternanza delle sotto-pagine

Alcune pagine contengono delle sotto-pagine che si succedono automaticamente. Questo tasto permette di arrestare o riprendere l'alternanza delle sotto-pagine. In alto a sinistra appare l'indicazione .



### Informazioni nascoste

Per fare apparire o scomparire le informazioni nascoste (soluzioni di giochi).



### Pagine favorite

Per i programmi televideo da 1 a 40, si possono memorizzare 4 pagine favorite, le quali saranno poi direttamente accessibili per mezzo dei tasti colorati (rosso, verde, giallo, blu).



- 1 Premere sul tasto per passare in modo pagine favorite.
  - 2 Visualizzare la pagina di televideo che si intende memorizzare.
  - 3 Successivamente, premere per 3 secondi sul tasto colorato di vostra scelta. La pagina viene memorizzata.
  - 4 Ripetere l'operazione con gli altri tasti colorati.
  - 5 Ora, non appena consulterete il televideo, le vostre pagine preferite appariranno a colori in fondo allo schermo. Per consultare le rubriche abituali, premere .
- Per cancellare tutto, premere su per 5 secondi.*

## Funzioni televideo

Le immagini che ricevete possono essere trasmesse in formato 16:9 (schermo largo) oppure 4:3 (schermo tradizionale). Le immagini 4:3 hanno talvolta una banda nera in alto e in basso (formato cinemascope). Questa funzione consente di eliminare le bande nere e di ottimizzare la visualizzazione delle immagini sullo schermo.

### Commutazione automatica

Il televisore è dotato di una commutazione automatica che decodifica il segnale specifico emesso da alcuni canali e seleziona il formato giusto per lo schermo.

*Vi rimane tuttavia la possibilità di cambiare manualmente il formato.*

### Utilizzo dei vari formati dello schermo



Premere il tasto  per selezionare i diversi modi:

**4:3, Zoom 14:9, Zoom 16:9, Titoli Zoom, Super Immagine e Schermo Largo.**

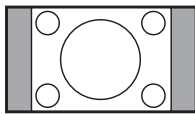
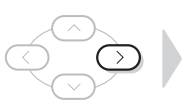
*Potete accedere a queste regolazioni anche con il tasto .*



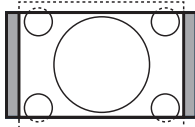

#### Modo 4:3

L'immagine è riprodotta in formato 4:3, una banda nera appare da ogni lato dell'immagine. Potete ingrandire progressivamente l'immagine utilizzando i tasti  .



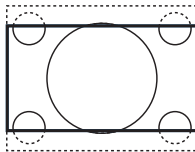

#### Modo Zoom 14:9

L'immagine è ingrandita con il formato 14:9, una piccola banda nera rimane in entrambi i lati dell'immagine. I tasti   consentono di spostare l'immagine verticalmente per visualizzare i sottotitoli.



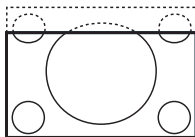

#### Modo Zoom 16:9

L'immagine è ingrandita con il formato 16:9. Questo modo è raccomandato per visualizzare le immagini con una banda nera in alto e in basso (formato cinemascope). Utilizzare i tasti   se volete visualizzare i sottotitoli.



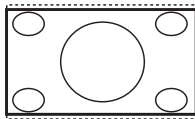

#### Modo Titoli Zoom

Questo modo consente di visualizzare le immagini in formato 4:3 su tutta la superficie dello schermo lasciando visibili i sottotitoli. Utilizzare i tasti   per far risalire o scendere la parte inferiore dell'immagine.



#### Modo Super Immagine

Questo modo consente di visualizzare le immagini in formato 4:3 su tutta la superficie dello schermo allargando l'immagine ai lati. Utilizzare i tasti   se volete visualizzare i sottotitoli.

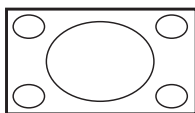

#### Modo SCHERMO LARGO

Questo modo consente di restituire le giuste proporzioni delle immagini trasmesse in formato 16:9 visualizzandole sullo schermo intero.

*Attenzione : se visualizzate un'immagine 4:3, sarà allargata sul piano orizzontale.*

## Collegamento ad apparecchi periferici

Il televisore dispone di 2 prese scart, EXT1 e EXT2, situate sul retro del televisore stesso.

La presa EXT1 ha l'ingresso / uscita audio e video e l'ingresso RGB.

La presa EXT2 ha l'ingresso / uscita audio e video e l'ingresso S-VHS.

### Videoregistratore

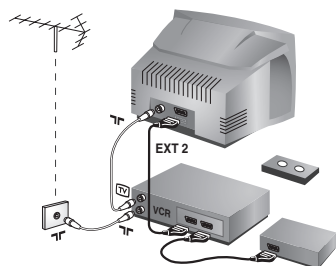

Eeguire i collegamenti necessari. Utilizzare un cordone di collegamento (presa scart) di tipo europeo di buona qualità.

Se il vostro videoregistratore non ha una presa scart, l'unico collegamento possibile rimane quello per mezzo dell'antenna.

Bisognerà quindi cercare il segnale di prova del vostro videoregistratore e attribuirgli il numero di programma 0 (vedi capitolo "memorizzazione manuale" a pag. 6).

Per far apparire l'immagine del videoregistratore, premere 0.

#### Videoregistratore con decodificatore

Collegare il decodificatore alla seconda presa scart del videoregistratore. Potrete così registrare le trasmissioni criptate.

### Altri apparecchi

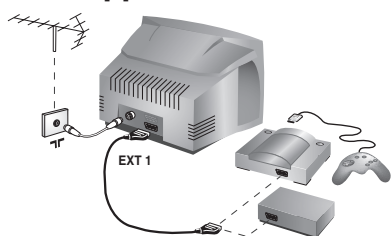

#### Ricevitore via satellite, decodificatore, CDV, giochi, ecc.

Eeguire i collegamenti necessari.

Per una qualità d'immagine ottimale, collegare gli apparecchi che funzionano con i segnali RGB (decodificatore digitale, giochi, alcuni lettori CDV, ecc.) alla presa EXT1, e gli apparecchi che funzionano con i segnali S-VHS

(videoregistratori S-VHS e Hi-8) alla presa EXT2 e tutti gli altri apparecchi ad una o all'altra delle prese EXT1 e EXT2.

### Amplificatore (disponibile solo su determinate versioni)

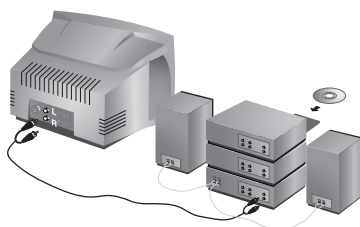

Per il collegamento ad un sistema hi-fi, utilizzare un cordone di collegamento audio e collegare le uscite "L" e "R" del televisore agli ingressi "AUDIO IN" "L" e "R" del vostro amplificatore hi-fi.

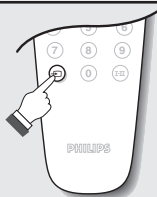

### Selezione degli apparecchi collegati

Premere il tasto 0 per selezionare EXT1, EXT2, S-VHS2 (segnali S-VHS dalla presa EXT2) e AV per i collegamenti frontali (a seconda del modello).

Alcuni apparecchi (decodificatore, videoregistratore) realizzano la commutazione da soli.

## Collegamenti laterali

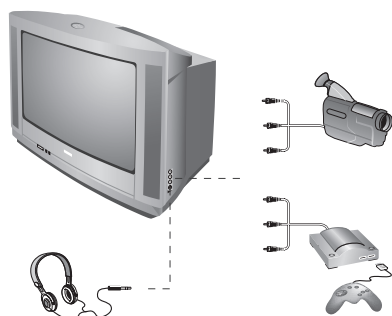

Eseguire i collegamenti di cui a lato.

Con il tasto **AV**, selezionare **AV**.

Con un apparecchio monofonico, collegare il segnale suono sull'ingresso AUDIO L. Utilizzare il tasto **I-II** per riprodurre il suono sugli altoparlanti sinistro e destro del televisore.

### Cuffie

A cuffie collegate, viene eliminato l'audio del televisore. I tasti **-** **▲** **+** permettono di regolare il volume.

L'impedenza delle cuffie deve essere compresa tra 32 e 600 ohm.

## Tasto videoregistratore

Il telecomando vi permette di comandare le funzioni principali del videoregistratore.

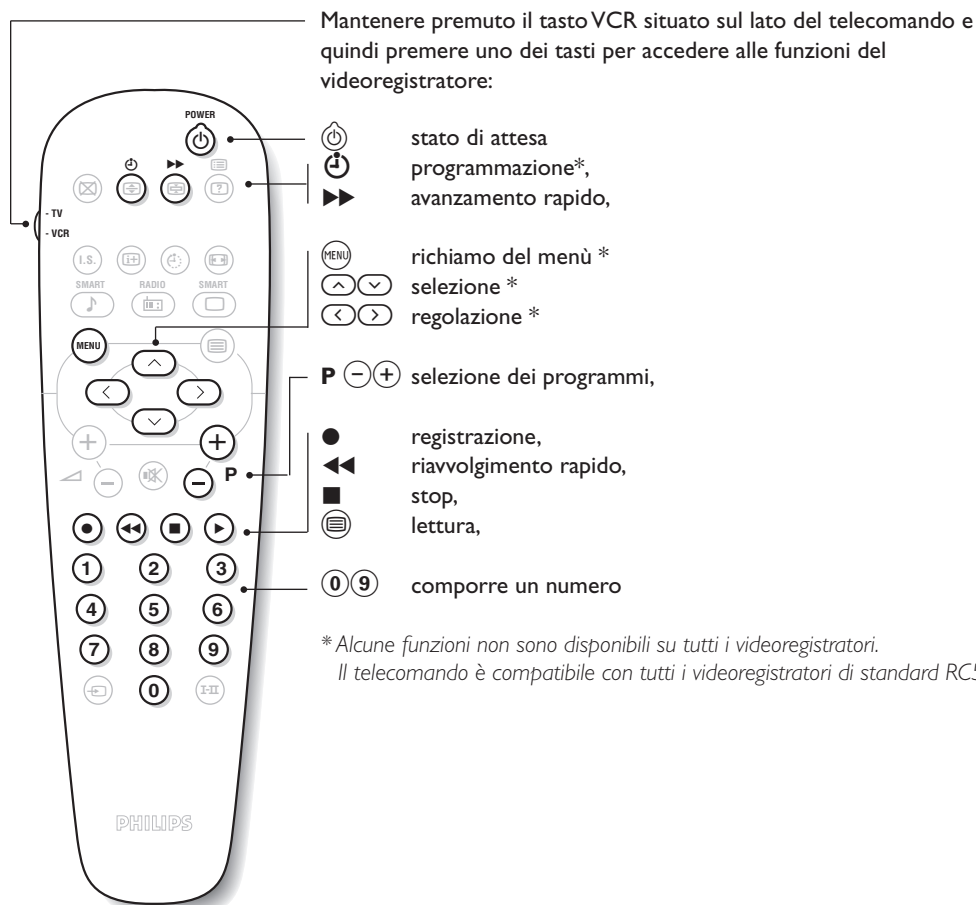

## Consigli

### Immagine scadente

La vicinanza di montagne o di edifici molto alti può essere all'origine di immagini sdoppiate, di presenza di eco o di ombre. In questo caso, cercare di regolare manualmente l'immagine: vedi "sintonia fine" (pag. 5) oppure modificare l'orientamento dell'antenna esterna. La vostra antenna è atta a ricevere delle trasmissioni in questa frequenza (banda UHF o VHF)? Se l'immagine è disturbata (immagine con effetto neve), porre la regolazione **NR** del menu **Speciali** su **Accesso** (p. 6).

### Assenza di immagine

Se il TV non si accende, premere due volte il tasto di attesa (⏸) presente sul telecomando. La presa dell'antenna è collegata correttamente? Avete selezionato il sistema giusto? (pag. 5). Se mal inserite, la presa scart e la presa dell'antenna sono spesso all'origine di problemi legati all'immagine e al suono (a volte, se il televisore viene rimosso o girato, le prese possono fuoriuscire dalla presa murale). Verificare le altre connessioni.

### L'apparecchio periferico dà un'immagine in bianco e nero

Non avete selezionato la presa giusta con il tasto (Ⓜ): S-VHS2 (S-VHS3) invece della presa EXT2 (EXT3). Per leggere una videocassetta, verificare che sia stata registrata con lo stesso standard (PAL, SECAM, NTSC) del videoregistratore.

### Assenza di suono

Se un canale TV ha l'immagine ma non l'audio,

significa che non avete selezionato il sistema TV adeguato. Modificare la regolazione del **Sistema** (pag. 5).

### Televideo

Alcuni caratteri non sono visualizzati correttamente? Verificare che la regolazione del Paese sia posizionata in modo corretto (p.5).

### Il telecomando non funziona

Verificare che il selettore di modo, situato sul lato del telecomando, si trovi in posizione TV. La spia luminosa del televisore non lampeggia quando utilizzate il telecomando, provate a cambiare le pile.

### Stato di attesa

Una volta acceso, il televisore resta in posizione di attesa. **Bloccato** appare sullo schermo quando si cerca di utilizzare i tasti del televisore. Questo significa che la funzione **Blocco** è attiva (pag. 7). Se il televisore non riceve alcun segnale per 15 minuti, esso passa automaticamente in stato di attesa. Per economizzare energia, il vostro televisore è dotato di componenti che consentono un basso consumo in stato di attesa (inferiore a 3 W).

### Non si ottiene nessun risultato?

Se il vostro televisore è guasto, non cercate di ripararlo da soli: rivolgetevi al servizio assistenza.

### Pulizia del televisore

Per pulire lo schermo e la cassa del televisore utilizzare esclusivamente un panno pulito, morbido e che non faccia peli. Non utilizzare prodotti a base di alcool o di solventi.

## Glossario

**Segnali RGB:** Sono 3 segnali video Rosso, Verde e Blu, che guidano direttamente i 3 emettitori rosso, verde e blu del tubo catodico.

**Segnali S-VHS:** Sono 2 segnali video separati Y/C risultanti dagli standard di registrazione S-VHS e Hi-8. I segnali di luminanza Y (bianco e nero) e i segnali di cromaticanza C (colori) sono registrati separatamente sulla banda. Ciò consente di migliorare la qualità dell'immagine rispetto ai sistemi video standard (VHS e 8 mm) nei quali i segnali Y/C sono combinati per ottenere solo un segnale video.

**Suono NICAM:** Procedimento che consente di trasmettere il suono mediante sistema digitale.

**Sistema:** L'immagine televisiva non è trasmessa allo stesso modo da tutti i paesi. Esistono vari standard: BG, DK, I, e L'. La regolazione **Sistema** (pag. 5) serve a selezionare questi standard. Da non confondere con i sistemi di codificazione dei colori PAL o SECAM: Il Pal è utilizzato nella maggior parte dei Paesi Europei, il Secam in Francia, in Russia e nella gran parte dei paesi d'Africa. Gli Stati Uniti e il Giappone utilizzano un sistema diverso, chiamato NTSC. Gli ingressi EXT1 e EXT2 possono riprodurre delle registrazioni effettuate con il sistema di codificazione colori NTSC.

**Formato 16/9:** Indica il rapporto tra la larghezza e l'altezza dello schermo. Gli schermi panoramici hanno una proporzione 16/9, gli schermi tradizionali: 4/3.

## Εισαγωγή

Σας ευχαριστούμε για την αγορά αυτής της τηλεόρασης.  
Σας συνιστούμε να διαβάσετε προσεκτικά τις οδηγίες που ακολουθούν για να καταλάβετε καλύτερα τις δυνατότητες που σας προσφέρει η τηλεόρασή σας.  
Ελπίζουμε ότι η τεχνολογία μας θα σας ικανοποιήσει πλήρως.

## Περιεχόμενα

### Εγκατάσταση

Εγκατάσταση της τηλεόρασης	2
Πλήκτρα της τηλεόρασης	2
Τα πλήκτρα του τηλεχειριστηρίου	3
Γρήγορη εγκατάσταση	4
Ταξινόμηση των προγραμμάτων	4
Όνομα προγράμματος	4
Χειροκίνητος συντονισμός	5
Άλλες ρυθμίσεις του μενού Εγκατάσταση	5

### Λειτουργία

Χρήση του ραδιοφώνου	5
Ρυθμίσεις της εικόνας	6
Ρυθμίσεις του ήχου	6
Ρύθμιση των επιλογών	6
Λειτουργία αφύπνισης	7
Κλείδωμα της τηλεόρασης	7
Teletext	8
Διαστάσεις εικόνας 16:9	9

### Σύνδεση περιφερειακών

Σύνδεση περιφερειακών συσκευών	10
Συσκευή Βίντεο	10
Άλλες συσκευές	10
Ενισχυτής	10
Πλευρικές συνδέσεις	11
Πλήκτρο μαγνητοσκόπησης	11

### Πρακτικές συμβουλές

Συμβουλές	12
Λεξιλόγιο	12



### Οδηγία για την ανακύκλωση

Για την τηλεόρασή σας χρησιμοποιήθηκαν εξαρτήματα που μπορούν να ξαναχρησιμοποιηθούν ή να ανακυκλωθούν. Για να ελαχιστοποιηθεί η απόρριψη απόβλητων στο περιβάλλον, ειδικευμένες εταιρίες συλλέγουν τις χρησιμοποιημένες συσκευές, για να τις αποσυναρμολογήσουν και να συγκεντρώσουν τα υλικά που μπορούν να ξαναχρησιμοποιηθούν (ενημερωθείτε στο κατάστημα από το οποίο αγοράσατε την τηλεόρασή σας).

## Εγκατάσταση της τηλεόρασης

### 1 Τοποθέτηση της τηλεόρασης



Τοποθετήστε την τηλεόρασή σας πάνω σε σταθερή και γερή επιφάνεια, αφήνοντας ελεύθερο χώρο τουλάχιστον 5 εκατοστών γύρω από τη συσκευή. Για να αποφευχθεί κάθε κίνδυνος, μη βάζετε πάνω στην τηλεόραση καλύμματα (πετσέτακια), αντικείμενα με νερό (βάζα), ούτε αντικείμενα που εκπέμπουν θερμότητα (φωτιστικά). Επίσης η τηλεόραση πρέπει να προφυλάσσεται από το νερό.

### 2 Συνδέσεις

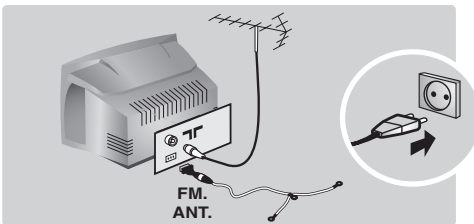

- Τοποθετήστε το βύσμα της κεραίας στην υποδοχή **ΤΓ** που βρίσκεται στο πίσω μέρος της συσκευής.
- Για τις εκδόσεις που είναι εξοπλισμένες με ραδιόφωνο: εισάγετε το φιν της κεραίας του ραδιοφώνου στην πρίζα FM ANT με τον παρεχόμενο μετατροπέα (αντάπτορ). Με τις εσωτερικές κεραίες, η λήψη μπορεί σε ορισμένες περιπτώσεις να είναι δύσκολη. Μπορείτε να τη βελτιώσετε γυρίζοντας την κεραία. Αν η λήψη παραμένει μέτρια, πρέπει να χρησιμοποιήσετε μία εξωτερική κεραία.
- Συνδέστε το καλώδιο του ρεύματος στην πρίζα του τοίχου (220-240 V / 50 Hz).

## Πλήκτρα της τηλεόρασης

Η τηλεόραση διαθέτει 4 πλήκτρα που, ανάλογα με το μοντέλο, βρίσκονται στο εμπρός ή επάνω μέρος του πλαισίου της.

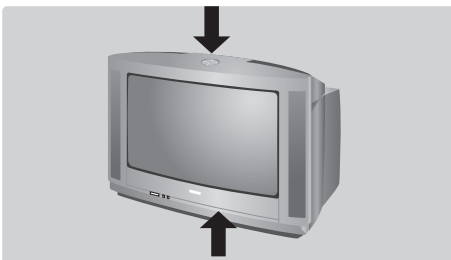

### 3 Τηλεχειριστήριο

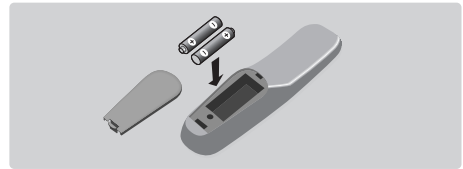

Τοποθετήστε τις 2 μπαταρίες τύπου R6, που υπάρχουν στη συσκευασία, προσέχοντας την πολικότητα. Ελέγξτε αν ο επιλογέας λειτουργίας βρίσκεται πράγματι στη θέση TV.

*Οι μπαταρίες που υπάρχουν στη συσκευασία δεν περιέχουν υδράργυρο ούτε καδμίουχο νικέλιο για λόγους προστασίας του περιβάλλοντος. Μην πετάτε τις χρησιμοποιημένες μπαταρίες οπουδήποτε, αλλά χρησιμοποιήστε τα διαθέσιμα μέσα ανακύκλωσης (ενημερωθείτε από το κατάστημα που την αγοράσατε). Σε περίπτωση αλλαγής χρησιμοποιήστε μπαταρίες ίδιου τύπου.*

### 4 Λειτουργία

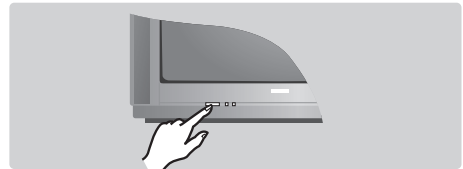

Για να ανάψετε την τηλεόραση, πιέστε το κουμπί λειτουργίας/διακοπής (ON/OFF). Τότε ανάβει μια κόκκινη λυχνία και φωτίζεται η οθόνη. Διαβάστε αμέσως το κεφάλαιο Γρήγορη εγκατάσταση στην επόμενη σελίδα. Αν η τηλεόραση βρίσκεται σε κατάσταση αναμονής, πιέστε το πλήκτρο P (+) του τηλεχειριστηρίου. Η λυχνία αναβοσβήνει όταν χρησιμοποιείτε το τηλεχειριστήριο.

Τα πλήκτρα VOLUME - + (-  $\blacktriangle$  +) σας επιτρέπουν να ρυθμίζετε την ένταση του ήχου. Τα πλήκτρα PROGRAM - + (- P +) σας επιτρέπουν να επιλέγετε τα προγράμματα. Για να έχετε πρόσβαση στα μενού, κρατήστε πατημένα τα 2 πλήκτρα  $\blacktriangle$  - και  $\blacktriangle$  +. Κατόπιν, τα πλήκτρα - P + σας επιτρέπουν να επιλέξετε τη ρύθμιση, ενώ τα πλήκτρα -  $\blacktriangle$  + να πραγματοποιήσετε τη ρύθμιση αυτή. Για να βγείτε από τα μενού, κρατήστε πατημένα τα 2 πλήκτρα  $\blacktriangle$  - και  $\blacktriangle$  +.

*Σημείωση: όταν είναι ενεργοποιημένη η λειτουργία ΚΛΕΙΔΩΜΑ, τα πλήκτρα είναι απενεργοποιημένα (σελ. 7).*



# Τα πλήκτρα του τηλεχειριστηρίου

## Πληροφορίες οθόνης / μόνιμος αριθμός

Για την εμφάνιση / το σβήσιμο του αριθμού του προγράμματος, του ονόματος (αν υπάρχει), της ώρας, της λειτουργίας ήχου και του αναπομεινάντα χρόνου του χρονοδιακόπτη. Πιέστε για 5 δευτερόλεπτα για να ενεργοποιήσετε τη μόνιμη ένδειξη του αριθμού.

## Ηχος surround (διαθέσιμο

αποκλειστικά σε ορισμένες εκδόσεις) Για την ενεργοποίηση/απενεργοποίηση του αποτελέσματος αύξησης της έντασης του ήχου. Σε stereo, τα ηχεία εμφανίζονται πιο μακριά το ένα από το άλλο. Στις εκδόσεις που διαθέτουν Virtual Dolby Surround\*, έχετε τα αποτελέσματα του ήχου Dolby Surround Pro Logic. Σε mono, έχετε ένα ψευδο-στερεοφωνικό αποτέλεσμα.

## Πλήκτρο μαγνητοσκόπησης (σελ. 11)

## Προ-ρύθμιση του ήχου

Επιτρέπει την πρόσβαση σε μία σειρά προ-ρυθμίσεων: Ομιλία, Μουσική, Θέατρο και επιστροφή στο Προαχρήργ.

## Μενού

Για την εμφάνιση των μενού ή την έξοδο από αυτά.

## Κέρσορας

Αυτά τα 4 πλήκτρα επιτρέπουν την πλοήγηση στα μενού ή την παροχή άμεσης πρόσβασης στις διαφορετικές αναλογίες 16:9 (σελ.9).

## Ένταση ήχου

Για τη ρύθμιση του επιπέδου του ήχου.

## Προτιμήσεις ήχου:

Για τη σίγαση ή την επαναφορά του ήχου.

## Αριθμητικά πλήκτρα

Άμεση πρόσβαση στα προγράμματα. Για ένα πρόγραμμα με 2 ψηφία, πρέπει να προσθέσετε το 2ο ψηφίο πριν εξαφανιστεί η παύλα.

## Επιλογή στις υποδοχές (πηγές εισόδου) EXT

Πιέστε πολλές φορές για να επιλέξετε EXT1, EXT2, S-VHS και AV.

## Λειτουργία ραδιοφώνου / τηλεόρασης

Για τη μετατροπή της τηλεόρασης σε λειτουργία ραδιοφώνου ή τηλεόρασης (για τις εκδόσεις που είναι εξοπλισμένες με ραδιόφωνο).

## Αναμονή

Επιτρέπει να θέσετε την τηλεόραση σε λειτουργία αναμονής. Για να την ανοίξετε, πιέστε τα πλήκτρα P (-), (+), (⏻), (⏩) έως (⏹) (ή (⏻)).

**Πλήκτρα teletext (σελ. 8),**  
πλήκτρα μαγνητοσκόπησης (σελ.11)  
και κατάλογος των ραδιοφωνικών  
σταθμών (σελ. 5)

## Χρονοδιακόπτης

Για την επιλογή ενός χρονικού διαστήματος αυτόματης θέσης σε λειτουργία αναμονής (από 0 έως 240 λεπτά).

## Λειτουργίες 16:9 (σελ. 9)

## Προ-ρύθμιση της εικόνας

Επιτρέπει την πρόσβαση σε μία σειρά προ-ρυθμίσεων: Εντονη, Φυσική, Απαλή, Πολνιμέσα και επιστροφή στο Προσωπικ ή.

## Λειτουργία teletext (σελ. 8)

## Επιλογή των προγραμμάτων

Για να έχετε πρόσβαση στο προηγούμενο ή στο επόμενο πρόγραμμα. Ο αριθμός, (το όνομα) και η λειτουργία ήχου εμφανίζονται για μερικά δευτερόλεπτα. Για ορισμένα προγράμματα ο τίτλος της εκπομπής εμφανίζεται στο κάτω μέρος της οθόνης.

## Πλήκτρα Teletext (σελ.8)

ή πλήκτρα μαγνητοσκόπησης (σελ.11)

## Λειτουργία ήχου

Επιτρέπει τη μετατροπή των εκπομπών Stereo σε Mono ή για τις δίγλωσσες εκπομπές επιτρέπει την επιλογή μεταξύ Dual I ή Dual II. Για τις τηλεοράσεις που διαθέτουν δυνατότητα λήψης Nicam, μπορείτε, ανάλογα με τις εκπομπές, να μετατρέψετε τον ήχο Nicam Stereo σε Mono ή να επιλέξετε μεταξύ Nicam Dual I, Nicam Dual II και Mono.

Η ένδειξη Mono είναι κόκκινη όταν πρόκειται για μία αναγκαστική θέση.

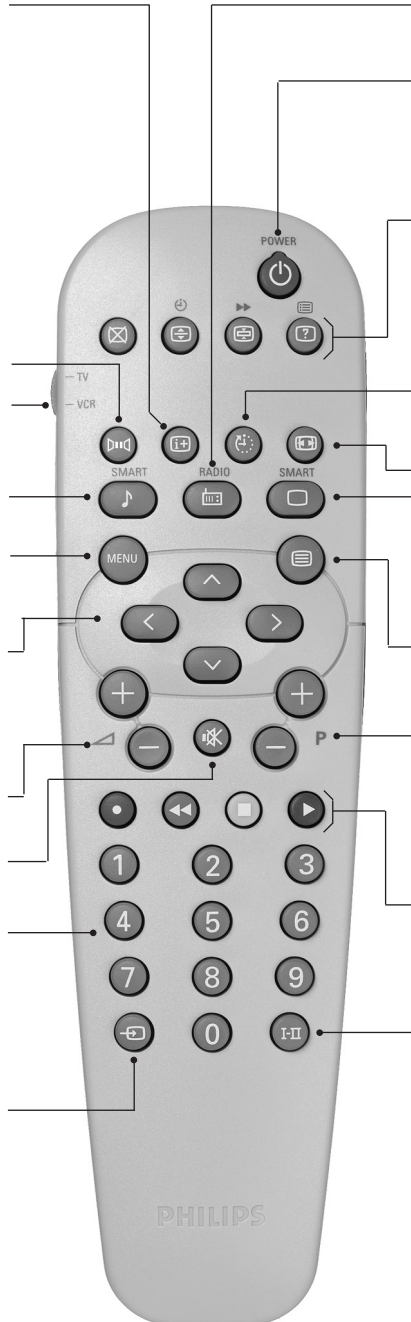

\* "Dolby" και το σύμβολο διπλό-D  είναι σήματα της Dolby Laboratories Licensing Corporation. Κατασκευάζεται με την άδεια της Dolby Laboratories Licensing Corporation.

## Γρήγορη εγκατάσταση

Την πρώτη φορά που ανοίγετε την τηλεόραση, εμφανίζεται στην οθόνη ένα μενού. Αυτό το μενού σας καλεί να επιλέξετε τη χώρα καθώς και τη γλώσσα των μενού:

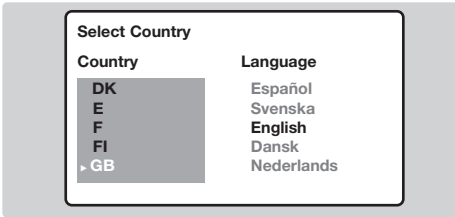

Αν το μενού δεν εμφανίζεται, κρατήστε πατημένα για 5 δευτερόλεπτα τα πλήκτρα  $\triangleleft$  - και  $\triangleleft$  + της τηλεόρασης, για να το κάνετε να εμφανιστεί.

- 1 Χρησιμοποιήστε τα πλήκτρα  $\uparrow$   $\downarrow$  του τηλεχειριστηρίου για να επιλέξετε τη χώρα σας και στη συνέχεια επικυρώστε με το  $\rightarrow$ . Αν η χώρα σας δεν εμφανίζεται στον κατάλογο, επιλέξτε την επιλογή "...".
- 2 Επιλέξτε στη συνέχεια τη γλώσσα σας με τα πλήκτρα  $\uparrow$   $\downarrow$  και μετά επικυρώστε με το  $\rightarrow$ .
- 3 Η αναζήτηση ξεκινά αυτόματα. Όλα τα προγράμματα της τηλεόρασης και οι ραδιοφωνικοί

σταθμοί που είναι διαθέσιμοι έχουν απομνημονευτεί. Η διαδικασία παίρνει μερικά λεπτά. Η ένδειξη δείχνει την πρόοδο της αναζήτησης και τον αριθμό των προγραμμάτων που έχουν βρεθεί. Στο τέλος, το μενού εξαφανίζεται. Για να εγκαταλείψετε ή να διακόψετε την αναζήτηση, πιάστε το  $\text{MENU}$ . Αν δεν έχει βρεθεί κανένα πρόγραμμα, ανατρέξτε στο κεφάλαιο συμβουλές σελ. 12.

- 4 Αν ο πομπός ή το καλωδιακό δίκτυο μεταδίδει το σήμα αυτόματης ταξινόμησης, τα προγράμματα θα αριθμηθούν σωστά. Η εγκατάσταση έχει τώρα τελειώσει.
- 5 Αν αυτό δεν ισχύει, πρέπει να χρησιμοποιήσετε το μενού Ταξινόμηση για να τα αριθμήσετε εκ νέου. Ορισμένοι πομποί ή καλωδιακά δίκτυα διαδίδουν τις δικές τους παραμέτρους ταξινόμησης (περιφέρεια, γλώσσα...). Σε αυτή την περίπτωση, πρέπει να δηλώσετε την επιλογή σας με τα πλήκτρα  $\uparrow$   $\downarrow$  και στη συνέχεια να επικυρώσετε με το  $\rightarrow$ .
- 6 Αποκλειστικά στις εκδόσεις που είναι εξοπλισμένες με ραδιόφωνο.

## Ταξινόμηση των προγραμμάτων

- 1 Πιάστε το πλήκτρο  $\text{MENU}$ . Εμφανίζεται στην οθόνη το Κύριο Μενού.

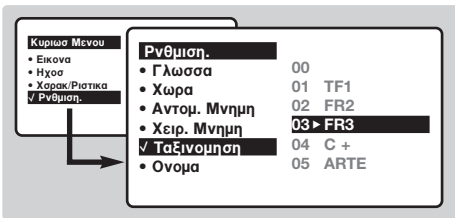

- 2 Με τον κέρσορα επιλέξτε το μενού Εγκατάσταση και στη συνέχεια το μενού Ταξινόμηση.
- 3 Επιλέξτε το κανάλι που θέλετε να μετακινήσετε με τα πλήκτρα  $\uparrow$   $\downarrow$  και πιάστε το  $\rightarrow$ .
- 4 Χρησιμοποιήστε στη συνέχεια τα πλήκτρα  $\uparrow$   $\downarrow$  για να επιλέξετε το νέο αριθμό και επικυρώστε με το  $\rightarrow$ .
- 5 Επαναλάβετε τα στάδια 3 και 4 όσες φορές υπάρχουν προγράμματα που πρέπει να αριθμήσετε εκ νέου.
- 6 Για να εγκαταλείψετε τα μενού, πιάστε το  $\text{EXIT}$ .

## Όνομα προγράμματος

Μπορείτε, αν θέλετε, να δώσετε ένα όνομα στα προγράμματα και στις εξωτερικές συνδέσεις. Σημείωση: Κατά την εγκατάσταση, τα προγράμματα ονομάζονται αυτόματα, όταν μεταδίδεται το σήμα αναγνώρισης.

- 1 Πιάστε το πλήκτρο  $\text{MENU}$ .
- 2 Με τον κέρσορα, επιλέξτε το μενού Εγκατάσταση και στη συνέχεια Όνομα Προγράμματος.
- 3 Χρησιμοποιήστε τα πλήκτρα  $\uparrow$   $\downarrow$  για να επιλέξετε το πρόγραμμα που πρέπει να

ονομάσετε ή να τροποποιήσετε:

- 4 Χρησιμοποιήστε τα πλήκτρα  $\leftarrow$   $\rightarrow$  για να μετακινηθείτε στη ζώνη ένδειξης του ονόματος (5 χαρακτήρες) και τα πλήκτρα  $\uparrow$   $\downarrow$  για να επιλέξετε τους χαρακτήρες.
- 5 Όταν έχει εισαχθεί το όνομα, χρησιμοποιήστε το πλήκτρο  $\leftarrow$  για να βγείτε. Το όνομα έχει απομνημονευτεί.
- 6 Επαναλάβετε τα στάδια 3 έως 5 για κάθε πρόγραμμα που θέλετε να ονομάσετε.
- 7 Για να εγκαταλείψετε τα μενού, πιάστε το  $\text{EXIT}$ .

## Χειροκίνητος συντονισμός

Αυτό το μενού επιτρέπει την απομνημόνευση των προγραμμάτων ένα – ένα.

- 1 Πιέστε το πλήκτρο **MENU**.
- 2 Με τον κέρσορα, επιλέξτε το μενού **Εγκατάσταση** και στη συνέχεια **Απομνημόνευση με το Χέρι**:

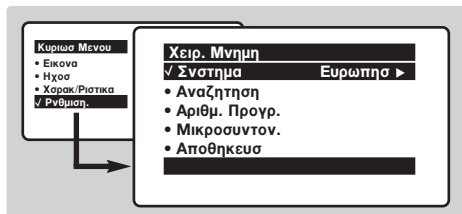

- 3 **Σύστημα**: επιλέξτε **Ευρώπη** (αυτόματη ανίχνευση\*) ή **Δυτική Ευρώπη** (πρότυπο BG), **Ανατολική Ευρώπη** (πρότυπο DK), **Ηνωμένο Βασίλειο** (πρότυπο I) ή **Γαλλία** (πρότυπο LL').

\* Εκτός από τη Γαλλία (πρότυπο LL'), πρέπει να επιλέξετε υποχρεωτικά την επιλογή Γαλλία.

- 4 **Αναζήτηση**: Πιέστε το **>**. Η αναζήτηση αρχίζει. Εφόσον ένα πρόγραμμα έχει βρεθεί, σταματά η αναζήτηση και εμφανίζεται το όνομα του προγράμματος (αν είναι διαθέσιμο). Προχωρήστε στο επόμενο στάδιο.

Αν γνωρίζετε τη συχνότητα του επιθυμητού προγράμματος, συνθέστε απευθείας τον αριθμό της με τα πλήκτρα **0** έως **9**.

Αν δεν έχει βρεθεί καμία εικόνα, βλέπε συμβουλές (σελ. 12).

- 5 **Αριθμός Προγράμματος**: εισάγετε τον επιθυμητό αριθμό με τα πλήκτρα **<** **>** ή **0** έως **9**.
  - 6 **Τέλος Ρύθμισης**: αν η λήψη δεν είναι ικανοποιητική, κάντε τη ρύθμιση με τα πλήκτρα **<** **>**.
  - 7 **Απομνημόνευση**: Πιέστε το **>**. Το πρόγραμμα έχει απομνημονευτεί.
  - 8 **Επαναλάβετε** τα στάδια **4** έως **8** όσες φορές υπάρχουν προγράμματα προς απομνημόνευση.
- Για να εγκαταλείψετε**: Πιέστε το πλήκτρο **EXIT**.

## Άλλες ρυθμίσεις του μενού Εγκατάσταση

- 1 Πιέστε το πλήκτρο **MENU** και επιλέξτε το μενού **Εγκατάσταση**:
- 2 **Γλώσσα**: για να τροποποιήσετε τη γλώσσα ένδειξης των μενού.
- 3 **Χώρα**: για να επιλέξετε τη χώρα σας. Αυτή η ρύθμιση παρεμβαίνει στην αναζήτηση, στην αυτόματη ταξινόμηση των προγραμμάτων και στην ένδειξη του teletext. Αν η χώρα σας δεν εμφανίζεται στον κατάλογο, επιλέξτε την επιλογή "...".
- 4 **Αυτόματη Απομνημόνευση**: για να ξεκινήσετε μία αυτόματη αναζήτηση όλων των προγραμμάτων που υπάρχουν διαθέσιμα στην περιφέρειά σας. Αν ο πομπός ή το καλωδιακό δίκτυο μεταδίδει το

σήμα αυτόματης ταξινόμησης, τα προγράμματα θα αριθμηθούν σωστά. Αν αυτό δεν ισχύει, πρέπει να χρησιμοποιήσετε το μενού Ταξινόμηση για να τα αριθμήσετε εκ νέου (βλέπε σελ. 4).

Ορισμένοι πομποί ή καλωδιακά δίκτυα διαδίδουν τις δικές τους παραμέτρους ταξινόμησης (περιφέρεια, γλώσσα, ...). Σε αυτή την περίπτωση, πρέπει να επισημάνετε την επιλογή σας με τα πλήκτρα **^** **v** και στη συνέχεια να επικυρώσετε με το **>**. Για να εγκαταλείψετε ή για να διακόψετε την αναζήτηση, πιέστε το **MENU**. Αν δεν έχει βρεθεί καμία εικόνα, βλέπε συμβουλές (σελ. 12).

- 5 Για να εγκαταλείψετε τα μενού, πιέστε το **EXIT**.

## Χρήση του ραδιοφώνου (διαθέσιμη αποκλειστικά σε ορισμένες εκδόσεις)

### Επιλογή της λειτουργίας τηλεόρασης ή ραδιοφώνου

Πιέστε το πλήκτρο **TV** του τηλεχειριστηρίου για να μετατρέψετε την τηλεόραση σε λειτουργία τηλεόρασης ή ραδιοφώνου. Στη λειτουργία ραδιοφώνου εμφανίζονται στην οθόνη ο αριθμός, το όνομα του σταθμού (αν είναι διαθέσιμο), η συχνότητά του και η λειτουργία ήχου. Για να εισάγετε το όνομα των σταθμών χρησιμοποιήστε το μενού **Όνομα Προγράμματος**. (σελ. 4)

### Επιλογή προγραμμάτων

Χρησιμοποιήστε τα πλήκτρα **0** **9** ή **-** **P** **+** για να επιλέξετε τους σταθμούς των **FM** (από 1 έως 40).

### Κατάλογος των ραδιοφωνικών σταθμών

Πιέστε το πλήκτρο **LIST** για να εμφανιστεί ο κατάλογος των ραδιοφωνικών σταθμών. Χρησιμοποιήστε τα πλήκτρα **^** **v** για να αλλάξετε σταθμό και το πλήκτρο **EXIT** για να εγκαταλείψετε.

### Χρήση των μενού του ραδιοφώνου

Χρησιμοποιήστε το πλήκτρο **MENU** για να έχετε πρόσβαση στις συγκεκριμένες ρυθμίσεις στο ραδιόφωνο.

### Αναζήτηση των ραδιοφωνικών σταθμών

Αν έχετε χρησιμοποιήσει τη γρήγορη εγκατάσταση, έχουν απομνημονευτεί όλοι οι διαθέσιμοι σταθμοί FM. Για να ξεκινήσετε μία νέα αναζήτηση, χρησιμοποιήστε το μενού **Εγκατάσταση: Αυτόματη Απομνημόνευση** (για μία ολοκληρωμένη αναζήτηση) ή **Χειροκίνητος** (για μία αναζήτηση σταθμό - σταθμό). Τα μενού **Ταξινόμηση** και **Όνομα Προγράμματος** θα σας επιτρέψουν να ταξινομήσετε ή να ονομάσετε τους ραδιοφωνικούς σταθμούς. Η λειτουργία αυτών των μενού είναι παρόμοια με εκείνη των μενού της τηλεόρασης.

### Προγύλαξη οθόνης

Χρησιμοποιήστε το πλήκτρο **SCREEN** για να ενεργοποιήσετε / απενεργοποιήσετε την προγύλαξη της οθόνης στο ράδιο.

## Ρυθμίσεις της εικόνας

- 1 Πιέστε το πλήκτρο **(MENU)** και στη συνέχεια το **(>)**. Εμφανίζεται το μενού **Εικόνα**:

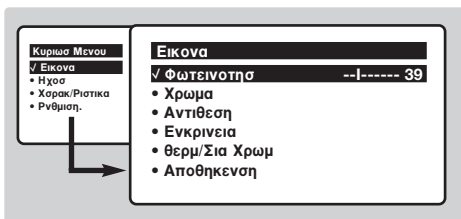

- 2 Χρησιμοποιήστε τα πλήκτρα **(^)** **(v)** για να επιλέξετε μία ρύθμιση και τα πλήκτρα **(<)** **(>)** για να κάνετε τη ρύθμιση.  
*Σημείωση:* κατά τη διάρκεια της ρύθμισης της εικόνας, μόνο η επιλεγμένη σειρά παραμένει σαν ένδειξη. Πιέστε το **(^)** **(v)** για να επανεμφανιστεί το μενού.

- 3 Όταν πραγματοποιηθούν οι ρυθμίσεις, επιλέξτε την επιλογή **Απομνημόνευση** και πιέστε το **(>)** για να τις καταγράψετε. Πιέστε το **(E)** για να εγκαταλείψετε.

### Περιγραφή των ρυθμίσεων:

- **Φωτεινότητα:** επιδρά στη φωτεινότητα της εικόνας.
- **Χρώμα:** επιδρά στην ένταση του χρώματος.
- **Κοντράστ (Αντίθεση):** επιδρά στη διαφορά μεταξύ των φωτεινών τόνων και των σκοτεινών τόνων.
- **Οξύτητα:** επιδρά στην καθαρότητα της εικόνας.
- **Θερμοκρασία χρώματος:** επιδρά στην απόδοση των χρωμάτων: **Ψυχρή** (πιο μπλε), **Κανονική** (ισορροπημένη) ή **Θερμή** (πιο κόκκινη).
- **Απομνημόνευση:** για την απομνημόνευση των ρυθμίσεων της εικόνας (καθώς και των ρυθμίσεων **Κοντράστ (Αντίθεση)** + και **Μείωση Ηχου** που βρίσκονται στο μενού **Επιλογές**).

## Ρυθμίσεις του ήχου

- 1 Πιέστε το **(MENU)**, επιλέξτε **Ηχος** **(v)** και πιέστε το **(>)**. Εμφανίζεται το μενού **Ηχος**:

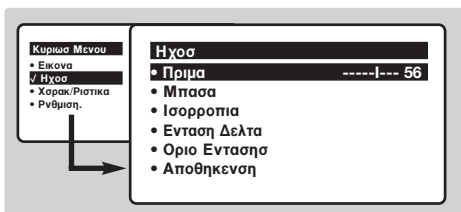

- 2 Χρησιμοποιήστε τα πλήκτρα **(^)** **(v)** για να επιλέξετε μία ρύθμιση και τα πλήκτρα **(<)** **(>)** για να κάνετε τη ρύθμιση.
- 3 Όταν πραγματοποιηθούν οι ρυθμίσεις, επιλέξτε την επιλογή **Απομνημόνευση** και πιέστε το **(>)** για να τις καταγράψετε.
- 4 Για να εγκαταλείψετε τα μενού, πιέστε το **(E)**.

### Περιγραφή των ρυθμίσεων:

- **Πρίμα:** επιδρά στις υψηλές συχνότητες του ήχου.
- **Μπάσα:** επιδρά στις χαμηλές συχνότητες.
- **Ισορροπία:** για εξισορροπήσετε τον ήχο στα ηχεία αριστερά και δεξιά.
- **Δέλτα ένταση:** επιτρέπει την αντιστάθμιση των αποκλίσεων του ήχου που υπάρχουν ανάμεσα στα διαφορετικά προγράμματα ή στις πρίζες EXT. Αυτή η ρύθμιση είναι λειτουργική για τα προγράμματα 0 έως 40 και για τις Υποδοχές EXT.
- **AVL (Automatic Volume Leveler):** αυτόματος έλεγχος της έντασης που επιτρέπει τον περιορισμό των αυξήσεων του ήχου, ιδιαίτερα κατά την αλλαγή των προγραμμάτων ή των διαφημίσεων.
- **Απομνημόνευση:** για την απομνημόνευση των ρυθμίσεων του ήχου.

\* διαθέσιμο αποκλειστικά σε ορισμένες εκδόσεις

## Ρύθμιση των επιλογών

- 1 Πιέστε το **(MENU)**, επιλέξτε **Επιλογές** **(v)** και πιέστε το **(>)**. Μπορείτε να κάνετε τη ρύθμιση:
- 2 **Χρονοδιακόπτης, Κλειδωμα για παιδιά και Κλειδωμα Προγράμματος:** Βλέπε επόμενη σελίδα.
- 3 **Αντίθεση +:** Αυτόματη ρύθμιση της αντίθεσης στην εικόνα η οποία ρυθμίζει μόνιμα τα σκοτεινά μέρη σε μαύρο.
- 4 **Μείωση Θορύβου:** απαλλάνει το θόρυβο της εικόνας (το χιόνι), σε περίπτωση δύσκολης λήψης.  
*Προσοχή:* για την απομνημόνευση των ρυθμίσεων

**Αντίθεση + και Μείωση Ηχου, πρέπει να χρησιμοποιήσετε την επιλογή Απομνημόνευση του μενού Εικόνα.**

- 5 **Μετατόπιση Εικόνας** (διαθέσιμη αποκλειστικά στα μεγάλα μεγέθη οθόνης): τα μεγάλα μεγέθη οθόνης είναι ευαίσθητα στις μεταβολές του μαγνητικού πεδίου της γης. Αυτή η ρύθμιση επιτρέπει την αντιστάθμιση της επίδρασής του ρυθμίζοντας την κλίση της εικόνας.
- 6 Για να εγκαταλείψετε τα μενού, πιέστε το **(E)**.

## Λειτουργία αφύπνισης (διαθέσιμη αποκλειστικά σε ορισμένες εκδόσεις)

Αυτό το μενού σας επιτρέπει να χρησιμοποιήσετε την τηλεόραση σαν ζυπνητήρι.

- 1 Πιέστε το πλήκτρο **MENU**.
- 2 Με τον κέρσορα, επιλέξτε το μενού **Επιλογές** και στη συνέχεια **Χρονοδιακόπτης**:

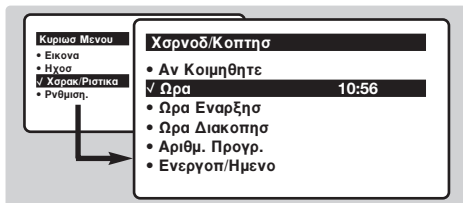

- 3 **Χρονοδιακόπτης**: για να επιλέξετε ένα χρονικό διάστημα αυτόματης ενεργοποίησης της αφύπνισης. Αυτή η ρύθμιση είναι εξίσου προσβάσιμη με το πλήκτρο **⏏** του τηλεχειριστηρίου.
- 4 **Ωρα**: εισάγετε την τρέχουσα ώρα. **Σημείωση**: η ώρα ρυθμίζεται αυτόματα, μετά την έναρξη με τον διακόπτη λειτουργίας, μέσω του Teletext του προγράμματος με αριθμός 1. Αν αυτό το πρόγραμμα δεν διαθέτει teletext, η ενεργοποίηση δεν θα πραγματοποιηθεί.
- 5 **Ωρα Έναρξης**: εισάγετε την ώρα έναρξης.

- 6 **Ωρα Τέλους**: εισάγετε την ώρα θέσης σε λειτουργία αναμονής.
- 7 **Αριθμός Προγράμματος**: εισάγετε τον αριθμό του επιθυμητού προγράμματος για την αφύπνιση. Για τα μοντέλα που είναι εξοπλισμένα με ραδιόφωνο, μπορείτε να επιλέξετε ένα σταθμό FM χρησιμοποιώντας τα πλήκτρα **<** **>** (τα πλήκτρα **0** **9** επιτρέπουν αποκλειστικά την επιλογή των προγραμμάτων της τηλεόρασης).
- 8 **Προγραμματισμός Ενεργοποιημένους**: μπορείτε να κάνετε τη ρύθμιση:
  - Μία φορά για μία μοναδική αφύπνιση,
  - Καθημερινά για όλες τις μέρες,
  - Διακοπή για ακύρωση.
- 9 Πιέστε το **⏏** για να θέσετε την τηλεόραση σε λειτουργία αναμονής. Η τηλεόραση θα ανοίξει αυτόματα την προγραμματισμένη ώρα. Αν αφήσετε την τηλεόρασή σας αναμμένη, θα αλλάξει μόνο πρόγραμμα την ώρα που έχετε επισημάνει (και θα τεθεί σε λειτουργία αναμονής κατά την **Ωρα Τέλους**). Ο συνδυασμός των λειτουργιών **Κλείδωμα Τηλεόρασης** και **Χρονοδιακόπτης** επιτρέπει τον περιορισμό της διάρκειας χρήσης της τηλεόρασης, για παράδειγμα στα παιδιά σας.

## Κλείδωμα της τηλεόρασης (διαθέσιμο αποκλειστικά σε ορισμένες εκδόσεις)

Μπορείτε να κλειδώσετε ορισμένα προγράμματα ή να απαγορεύσετε πλήρως τη χρήση της τηλεόρασης κλειδώνοντας τα πλήκτρα.

### Κλείδωμα για παιδιά:

- 1 Πιέστε το **MENU**.
- 2 Με τον κέρσορα επιλέξτε το μενού **Επιλογές** και τοποθετήστε το **Κλείδωμα για Παιδιά σε Λειτουργία**.
- 3 Κλείστε την τηλεόραση και κρύψτε το τηλεχειριστήριο. Η τηλεόραση δεν μπορεί να χρησιμοποιηθεί (μόνο το τηλεχειριστήριο επιτρέπει το άνοιγμά της).
- 4 Για να ακυρώσετε: τοποθετήστε το **Κλείδωμα για Παιδιά** στη **Διακοπή**.

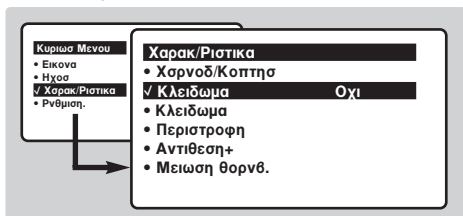

### Κλείδωμα προγραμμάτων

- 1 Πιέστε το πλήκτρο **MENU**, επιλέξτε το μενού **Επιλογές** και στη συνέχεια το **Κλείδωμα Προγραμμάτων**.
- 2 Πρέπει να εισάγετε τον εμπιστευτικό κωδικό πρόσβασής σας. Την πρώτη φορά χτυπήστε 2 φορές τον κωδικό 0711 και στη συνέχεια

περάστε τον κωδικό της επιλογής σας. Εμφανίζεται το μενού.

- 3 **Κλείδωμα Προγράμματος**: χρησιμοποιήστε τα πλήκτρα **⏏** **⏏** για να επιλέξετε το πρόγραμμα της τηλεόρασης που επιθυμείτε και επικυρώστε με **⏏**. Το σύμβολο **⏏** εμφανίζεται μπροστά από τα προγράμματα ή τις υποδοχές που έχουν κλειδωθεί. Στο εξής, για να οπτικοποιήσετε ένα κλειδωμένο πρόγραμμα, θα πρέπει να εισάγετε τον εμπιστευτικό κωδικό, αλλιώς η οθόνη θα παραμείνει μαύρη.  
Η πρόσβαση στο μενού **Εγκατάσταση** είναι επίσης κλειδωμένη. Προσοχή, στην περίπτωση κρυπτογραφημένων προγραμμάτων που χρησιμοποιούν έναν εξωτερικό αποκωδικοποιητή, πρέπει να κλειδώσετε την αντίστοιχη πρίζα EXT.
- 4 **Αλλαγή κωδικού**: επιτρέπει την εισαγωγή ενός νέου κωδικού με 4 ψηφία. Επιβεβαιώστε τον πληκτρολογώντας τον μία δεύτερη φορά, έχετε ξεχάσει τον εμπιστευτικό κωδικό σας, εισάγετε τον παγκόσμιο κωδικό 0711 δύο φορές.
- 5 **Σβήσιμο Όλων**: επιτρέπει το σβήσιμο όλων των κλειδωμένων προγραμμάτων.
- 6 **Κλείδωμα Όλων**: επιτρέπει το κλείδωμα όλων των προγραμμάτων της τηλεόρασης και των πηγών εισόδου EXT.
- 7 Πιέστε το πλήκτρο **⏏** για να εγκαταλείψετε.



## Teletext

Το teletext είναι ένα σύστημα πληροφοριών που μεταδίδεται από ορισμένα κανάλια, το οποίο συμβουλευόμαστε σαν μία εφημερίδα. Επιτρέπει επίσης την πρόσβαση σε υπότιτλους για άτομα με προβλήματα ακοής ή με μικρή εξοικείωση στη γλώσσα μετάδοσης (καλωδιακά δίκτυα, δορυφορικά κανάλια,...).



### Πιέστε το:



#### Υπηρεσία teletext

### Επιτυγχάνετε:

Επιτρέπει την λειτουργία της υπηρεσίας του teletext, το πέρασμα σε διάφανη λειτουργία και στη συνέχεια την έξοδο. Εμφανίζεται η περίληψη με τον κατάλογο των στήλων στις οποίες μπορείτε να έχετε πρόσβαση. Κάθε στήλη επιστημαίνεται με έναν αριθμό σελίδας με 3 ψηφία. Αν το επιλεγμένο κανάλι δεν μεταδίδει την υπηρεσία teletext, εμφανίζεται η ένδειξη 100 και η οθόνη παραμένει μαύρη (σε αυτή την περίπτωση, εγκαταλείψτε το teletext και επιλέξτε ένα άλλο κανάλι).



#### Επιλογή μίας σελίδας



Συνθέστε τον αριθμό της επιθυμητής σελίδας με τα πλήκτρα 0 έως 9 ή P (+), P (-). Παράδειγμα: σελίδα 120, πατήστε 1 2 0. Ο αριθμός εμφανίζεται ψηλά αριστερά, ο μετρητής γυρίζει, και στη συνέχεια εμφανίζεται η σελίδα. Επαναλάβετε τη λειτουργία για να συμβουλευτείτε μία άλλη σελίδα. *Αν ο μετρητής συνεχίσει την αναζήτηση, αυτό οφείλεται στο ότι η σελίδα δεν μεταδίδεται. Επιλέξτε έναν άλλο αριθμό.*



#### Άμεση πρόσβαση στις στήλες

Στο κάτω μέρος της οθόνης εμφανίζονται χρωματιστές ζώνες. Τα 4 χρωματιστά πλήκτρα επιτρέπουν την πρόσβαση στις στήλες ή στις αντίστοιχες σελίδες. *Οι χρωματιστές ζώνες αναβοσβήνουν όταν η στήλη ή η σελίδα δεν είναι ακόμα διαθέσιμη.*



#### Περίληψη

Για να επιστρέψετε στην περίληψη (γενικά η σελίδα 100).



#### Στιγμιαία διακοπή

Για την προσωρινή ενεργοποίηση ή απενεργοποίηση της ένδειξης του teletext



#### Μεγέθυνση μίας σελίδας

Για την εμφάνιση του ανώτερου, κατώτερου μέρους, και στη συνέχεια για να επιστρέψετε στην κανονική διάσταση.



#### Διακοπή της εναλλαγής των υπο-σελίδων

Ορισμένες σελίδες περιέχουν υπο-σελίδες που διαδέχονται η μία την άλλη αυτόματα. Αυτό το πλήκτρο επιτρέπει τη διακοπή ή την επανεκκίνηση της εναλλαγής των υπο-σελίδων. Η ένδειξη  εμφανίζεται ψηλά αριστερά.



#### Κρυμμένες πληροφορίες

Για την εμφάνιση ή την απόκρυψη των κρυμμένων πληροφοριών (απαντήσεις σε κοιζ).



#### Προτιμώμενες σελίδες



Για τα προγράμματα teletext από 0 έως 40, μπορείτε να απομνημονεύσετε 4 προτιμώμενες σελίδες που στη συνέχεια θα είναι άμεσα προσβάσιμες με τα χρωματιστά πλήκτρα (κόκκινο, πράσινο, κίτρινο, μπλε).





1 Πιέστε το πλήκτρο  για να περάσετε στη λειτουργία προτιμώμενες σελίδες.

2 Εμφανίστε τη σελίδα του teletext που θέλετε να απομνημονεύσετε.

3 Πιέστε στη συνέχεια για 3 δευτερόλεπτα το χρωματιστό πλήκτρο της επιλογής σας. Η σελίδα απομνημονεύεται.

4 Επαναλάβετε τη λειτουργία με τα άλλα χρωματιστά πλήκτρα.

5 Τώρα, από τη στιγμή που θα συμβουλευτείτε το teletext, οι προτιμώμενες σελίδες σας εμφανίζονται χρωματιστές στο κάτω μέρος της οθόνης. Για να ξαναβρείτε τις συνηθισμένες στήλες, πιέστε το .

Για να σβήσετε τα πάντα, πιέστε το πλήκτρο  για 5

## Διαστάσεις εικόνας 16:9

Οι εικόνες που λαμβάνετε μπορεί να μεταδίδονται σε διαστάσεις 16:9 (πλατιά οθόνη) ή 4:3 (κλασική οθόνη). Οι εικόνες σε διαστάσεις 4:3 έχουν μερικές φορές μία μαύρη λωρίδα στο πάνω και κάτω μέρος τους (διαστάσεις σινεμασκόπ). Η λειτουργία αυτή επιτρέπει την εξάλειψη των μαύρων λωρίδων και τη βελτίωση των εικόνων της οθόνης.

### Αυτόματη εναλλαγή διαστάσεων

Η τηλεόραση διαθέτει λειτουργία αυτόματης εναλλαγής των διαστάσεων της οθόνης που αποκωδικοποιεί το ειδικό σήμα που εκπέμπεται από ορισμένα προγράμματα και επιλέγει τις σωστές διαστάσεις της οθόνης. Αυτό το χαρακτηριστικό είναι διαθέσιμο με τις περιφερειακές συσκευές που συνδέονται στις υποδοχές EXT1 ή EXT2. Έχετε πάντα τη δυνατότητα να αλλάξετε με το χέρι τις διαστάσεις της οθόνης.



### Χρήση των διαφόρων διαστάσεων της οθόνης

Πιέστε τα πλήκτρα  για να επιλέξετε τις διάφορες ρυθμίσεις: 4:3, ΜΕΓΕΘΥΝΣΗ 14:9, ΜΕΓΕΘΥΝΣΗ 16:9, ΜΕΓΕΘΥΝΣΗ ΥΠΟΤΙΤΛΩΝ, ΥΠΕΡΕΥΡΕΙΑ και ΕΥΡΕΙΑ ΟΘΟΝΗ.

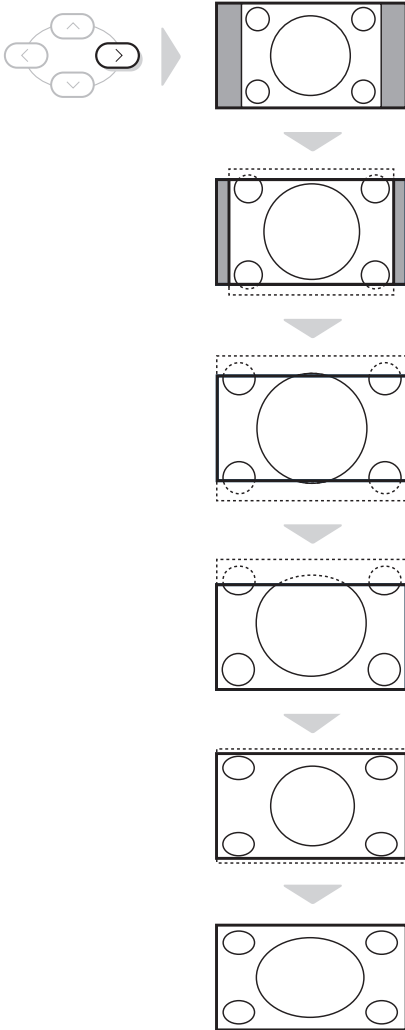

Έχετε επίσης πρόσβαση στις ρυθμίσεις αυτές και με το πλήκτρο .





#### Ρύθμιση 4:3

Η εικόνα αναπαράγεται στις διαστάσεις 4:3, και μία μαύρη λωρίδα εμφανίζεται και από τις δύο πλευρές της εικόνας. Μπορείτε να μεγεθύνετε σταδιακά την εικόνα χρησιμοποιώντας τα πλήκτρα  .



#### Ρύθμιση ΜΕΓΕΘΥΝΣΗ 14:9

Η εικόνα μεγεθύνεται στις διαστάσεις 14:9, και μία μικρή μαύρη λωρίδα παραμένει σε κάθε πλευρά της εικόνας. Τα πλήκτρα   σας επιτρέπουν να μετακινήσετε την εικόνα κάθετα για να απεικονίσετε στην οθόνη τους υποτίτλους.



#### Ρύθμιση ΜΕΓΕΘΥΝΣΗ 16:9

Η εικόνα μεγεθύνεται στις διαστάσεις 16:9. Η ρύθμιση αυτή συνιστάται για να εμφανιστούν οι εικόνες με μαύρη λωρίδα στο πάνω και κάτω μέρος (διαστάσεις σινεμασκόπ). Χρησιμοποιήστε τα πλήκτρα   αν θέλετε να εμφανιστούν οι υπότιτλοι.

#### Ρύθμιση ΜΕΓΕΘΥΝΣΗ ΥΠΟΤΙΤΛΩΝ

Η ρύθμιση αυτή επιτρέπει την εμφάνιση των εικόνων 4:3 σε όλη την επιφάνεια της οθόνης ενώ παραμένουν ορατοί οι υπότιτλοι. Χρησιμοποιήστε τα πλήκτρα   για να ανεβάσετε ή να κατεβάσετε το κάτω μέρος της εικόνας.

#### Ρύθμιση ΥΠΕΡΕΥΡΕΙΑ

Η ρύθμιση αυτή επιτρέπει την εμφάνιση των εικόνων 4:3 σε όλη την επιφάνεια της οθόνης διευρύνοντας τις πλευρές της εικόνας. Χρησιμοποιήστε τα πλήκτρα   αν θέλετε να εμφανιστούν οι υπότιτλοι.

#### Ρύθμιση ΕΥΡΕΙΑ ΟΘΟΝΗ

Η ρύθμιση αυτή επιτρέπει την επαναφορά των σωστών αναλογιών των εικόνων που εκπέμπονται σε 16:9 εμφανίζοντάς τις σε ολόκληρη την οθόνη.

*Προσοχή:* αν εμφανίσετε μία εικόνα 4:3, θα διευρυνθεί οριζόντια.



## Σύνδεση περιφερειακών συσκευών

Η τηλεόραση διαθέτει 2 υποδοχές EXT1 και EXT2 που βρίσκονται στο πίσω μέρος της.

Η υποδοχή EXT1 έχει είσοδο/έξοδο εικόνας και ήχου, καθώς και εισόδους RGB.

Η υποδοχή EXT2 έχει είσοδο/έξοδο εικόνας και ήχου καθώς και εισόδους S-VHS.

### Συσκευή Βίντεο

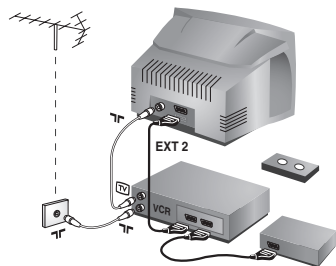

Κάνετε τις συνδέσεις που φαίνονται στο διπλανό σχέδιο. Χρησιμοποιήστε ένα καλώδιο σύνδεσης ενεωβύβιμα καλής ποιότητας.

Αν το βίντεό σας δεν διαθέτει υποδοχή ενεωβύβιμα, τότε η μόνη δυνατή σύνδεση είναι μέσω του καλωδίου της κεραίας. Πρέπει να αποδώσετε το πρόγραμμα 0 της τηλεόρασης στο δοκιμαστικό σήμα του βίντεο (βλέπε Χειρ. Μνήμη, σελ. 6). Κατόπιν, για να αναπαράγετε την εικόνα του βίντεο, πιέστε το 0.

### Βίντεο με Αποκωδικοποιητή

Συνδέστε τον αποκωδικοποιητή στη δεύτερη Ευρο υποδοχή του βίντεο. Έτσι, μπορείτε να μαγνητοσκοπίετε τις κωδικοποιημένες εκπομπές.

### Άλλες συσκευές

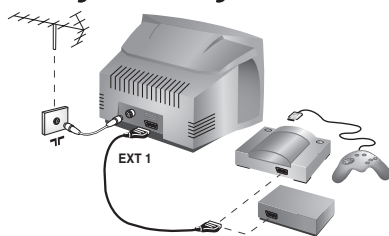

### Δορυφορικός δέκτης, αποκωδικοποιητής, CDV, παιχνίδια κλπ.

Κάντε τις συνδέσεις που φαίνονται στο διπλανό σχέδιο. Για να βελτιστοποιήσετε την ποιότητα της εικόνας, συνδέστε στην υποδοχή EXT1 τις συσκευές που εκπέμπουν σήματα RGB (ψηφιακός αποκωδικοποιητής, και μερικούς οδηγούς CDV, παιχνίδια κλπ.) και στην υποδοχή EXT2 τις συσκευές που εκπέμπουν σήματα S-VHS (συσκευές βίντεο S-VHS και Hi-8), ενώ όλες τις άλλες συσκευές στις υποδοχές EXT1 ή EXT2.

### Ενισχυτής (υπάρχει μόνο σε μερικές εκδόσεις)

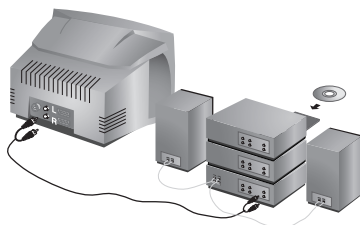

Για σύνδεση σε στερεοφωνικό συγκρότημα, χρησιμοποιήστε ένα καλώδιο σύνδεσης ήχου και συνδέστε τις εξόδους "L" και "R" της τηλεόρασης με την είσοδο "AUDIO IN" "L" και "R" του ενισχυτή του στερεοφωνικού σας συγκροτήματος.



### Επιλογή συνδεδεμένων συσκευών

Πιέστε το πλήκτρο  για να επιλέξετε τις EXT1, EXT2, S-VHS2 (σήματα S-VHS από την υποδοχή EXT2) και AV για συνδέσεις στο μπροστινό μέρος (ανάλογα με το μοντέλο).

Οι περισσότερες συσκευές (αποκωδικοποιητές, βίντεο) κάνουν τη μετατροπή από μόνες τους.

## Πλευρικές συνδέσεις

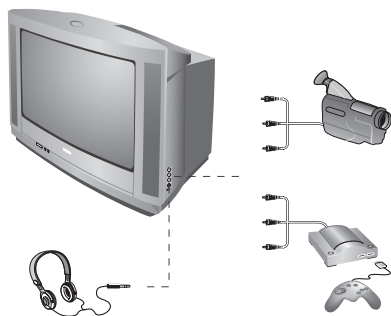

Πραγματοποιήστε τις παρακάτω ενώσεις.  
Με το πλήκτρο **AV**, επιλέξτε AV.

Για μία μονοφωνική συσκευή, συνδέστε το σήμα του ήχου στην είσοδο AUDIO L. Χρησιμοποιήστε το πλήκτρο **I-II** για την αναπαραγωγή του ήχου στα ηχεία αριστερά και δεξιά από την τηλεόραση.

### Ακουστικά

Όταν συνδεθούν τα ακουστικά, ο ήχος της τηλεόρασης διακόπτεται. Τα πλήκτρα **-** **▲** **+** επιτρέπουν τη ρύθμιση της έντασης.

Η αντίσταση των ακουστικών πρέπει να περιλαμβάνεται μεταξύ 32 και 600 ohms.

## Πλήκτρο μαγνητοσκόπησης

Το τηλεχειριστήριο σας επιτρέπει να χειριστείτε τις κύριες λειτουργίες της συσκευής μαγνητοσκόπησης.

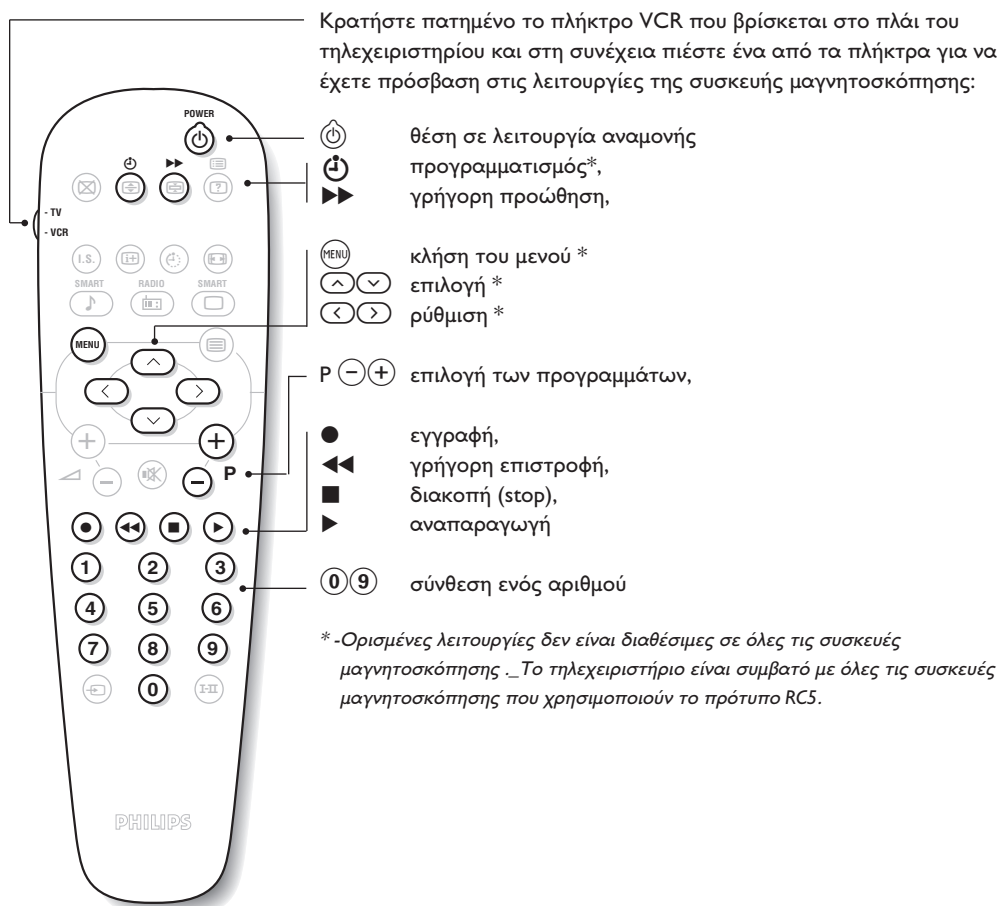

## Συμβουλές

### Κακή λήψη

Αν κοντά στην περιοχή όπου βρίσκεται η τηλεόραση υπάρχουν βουνά ή ψηλά κτήρια, μπορεί να παρατηρηθεί διπλή εικόνα, ηχώ ή σκιάς. Σε αυτή την περίπτωση, προσπαθήστε να ρυθμίσετε με το χέρι την εικόνα σας: βλέπε "Μικρο-ρύθμιση" (σελ.5) ή αλλάξτε τον προσανατολισμό της εξωτερικής κεραίας. Επίσης, ελέγξτε αν η κεραία σας, σας επιτρέπει να λαμβάνετε εκπομπές σε αυτό το εύρος συχνοτήτων (UHF ή VHF). Σε περίπτωση δύσκολης λήψης (εικόνα με χιόνι), ρυθμίστε τη θέση NR του μενού **Λυριωσ Νενοε** στη θέση **ΝΑΙ** (σελ. 6).

### Απουσία εικόνας

Αν η τηλεόραση δεν ανάψει, πιέστε δύο φορές το πλήκτρο  (standby) στο τηλεχειριστήριο. Έχετε συνδέσει καλά την κεραία; Έχετε επιλέξει το σωστό σύστημα; (σελ. 5) Αν η ενεωυποδοχή ή η υποδοχή της κεραίας δεν έχουν συνδεθεί καλά, μπορεί να έχετε προβλήματα με την εικόνα ή τον ήχο (μερικές φορές οι πρίζες αποσυνδέονται ελαφρά όταν μεταφέρουμε ή στρέφουμε την τηλεόραση). Ελέγξτε όλες τις συνδέσεις.

### Οι περιφερειακές συσκευές δίνουν ασπρόμαυρη εικόνα;

Δεν έχετε επιλέξει τη σωστή υποδοχή με το πλήκτρο  : S-VHS2 (S-VHS3) αντί για EXT2 (EXT3). Για την ανάγνωση μιας βιντεοταινίας, ελέγξτε αν έχει μαγνητοσκοπηθεί στο ίδιο σύστημα (PAL, SECAM, NTSC) με αυτό που διαβάζει το βίντεό σας.

### Απουσία ήχου

Αν μερικά προγράμματα δεν έχουν ήχο, αλλά έχουν εικόνα, σημαίνει ότι δεν έχετε το σωστό σύστημα τηλεόρασης. Αλλάξτε τη ρύθμιση ΣΥΣΤΗΜΑ (σελ. 5).

## Λεξιλόγιο

**Σήματα RGB:** πρόκειται για τρία σήματα βίντεο, Κόκκινο, Πράσινο και Μπλε, που ελέγχουν άμεσα τους τρεις εκπομπείς, τον κόκκινο, πράσινο και μπλε, της καθοδικής λυχνίας. Χρησιμοποιώντας αυτά τα σήματα έχετε καλύτερη ποιότητα εικόνας.

**Σήματα S-VHS:** πρόκειται για δύο ξεχωριστά σήματα βίντεο Y/C που προέρχονται από τα πρότυπα μαγνητοσκόπησης S-VHS και Hi-8. Τα σήματα φωτεινότητας Y (μαύρο και άσπρο) και χρώματος C καταγράφονται χωριστά στην ταινία. Αυτό προσφέρει καλύτερη ποιότητα απ' ό,τι το σύνθετος βίντεο (VHS και 8 mm) όπου τα σήματα Y/C αναμειγνύονται ώστε να σχηματίσουν ένα και μοναδικό σήμα βίντεο.

**Ήχος NICAM:** μέθοδος μετάδοσης ψηφιακού ήχου.

**Σύστημα:** Η μετάδοση των εικόνων δεν γίνεται κατά τον ίδιο τρόπο σε όλες τις χώρες. Υπάρχουν διάφορα πρότυπα, όπως τα BG, DK, I, και LL'. Η ρύθμιση ΣΥΣΤΗΜΑ (σελ. 5) σας επιτρέπει να επιλέξετε ένα από αυτά τα πρότυπα. Μην τη συγχέετε με την κωδικοποίηση του χρώματος PAL ή SECAM. Το σύστημα Pal χρησιμοποιείται στις περισσότερες χώρες της Ευρώπης, το σύστημα Secam στη Γαλλία, στη Ρωσία και στις περισσότερες χώρες της Αφρικής. Οι Ηνωμένες Πολιτείες και η Ιαπωνία χρησιμοποιούν ένα άλλο σύστημα που ονομάζεται NTSC. Οι είσοδοι EXT1 και EXT2 επιτρέπουν την ανάγνωση των μαγνητοσκοπήσεων που έχουν κωδικοποιηθεί σε NTSC.

**16/9:** Δηλώνει τις αναλογίες πλατύς/ύψους της οθόνης. Οι τηλεοράσεις με πλατιά οθόνη έχουν αναλογία οθόνης 16/9.

### Teletext

Ορισμένοι χαρακτήρες δεν εμφανίζονται σωστά; Βεβαιωθείτε ότι η ρύθμιση της Χώρας είναι στη σωστή θέση (σελ.5).

### Δεν λειτουργεί πια το τηλεχειριστήριο;

Ελέγξτε αν ο επιλογέας λειτουργίας, που βρίσκεται στο πλάι του τηλεχειριστηρίου, είναι στη θέση TV. Η τηλεόραση δεν ανταποκρίνεται στο τηλεχειριστήριο: η ενδεικτική λυχνία της τηλεόρασης δεν αναβοσβήνει όταν χρησιμοποιείτε το τηλεχειριστήριο; Αλλάξτε τις μπαταρίες.

### Αναμονή

Όταν ανοίγετε την τηλεόραση, παραμένει σε κατάσταση αναμονής και εμφανίζεται η ένδειξη **ΚΛΕΙΔΩΜΑ** μόλις χρησιμοποιήσετε τα πλήκτρα της τηλεόρασης; Έχει ενεργοποιηθεί η λειτουργία **ΚΛΕΙΔΩΜΑ** (βλ. σελ. 7). Αν η τηλεόραση δεν λαμβάνει σήμα για 15 λεπτά, περνά αυτόματα στην κατάσταση αναμονής. Για εξοικονόμηση ενέργειας, η τηλεόρασή σας έχει εξοπλιστεί με εξαρτήματα που επιτρέπουν πολύ χαμηλή κατανάλωση ενέργειας στη θέση αναμονής (μικρότερη από 3 W).

### Κανένα αποτέλεσμα;

Σε περίπτωση βλάβης, ποτέ μην προσπαθήσετε να επιδιορθώσετε μόνοι σας την τηλεόραση, αλλά συμβουλευθείτε το σέρβις του αντιπροσώπου της εταιρίας.

### Καθαρισμός της τηλεόρασης

Ο καθαρισμός της οθόνης και του πλαισίου πρέπει να γίνεται μόνο με ένα καθαρό πανί, απαλό και χωρίς χνούδι. Μην χρησιμοποιείτε προϊόντα με βάση το οινόπνευμα ή διαλυτικά. Για την επιλογή των προγραμμάτων πρέπει πρώτα να πιέσετε το πλήκτρο > για να μπειτε στο υπομενού.

Français

Nederlands

Deutsch

Italiano

Ελληνικά

L01 16:9 - 3111 256 15603