

# PHILIPS



# STV

21PT 166 A



# PHILIPS





# Installation

Suivez attentivement ces instructions point par point.

- Ce cercle devant une phrase indique une opération à effectuer.
- ▷ Cette flèche devant une phrase indique le résultat de l'opération exécutée.  
*Le texte en caractère italique indique une information d'aide.*

Placez le téléviseur sur une surface solide.

Pour une meilleure ventilation laissez un espace d'au moins 3 cm autour du téléviseur.

**Pour prévenir toute situation dangereuse ou tout défaut de fonctionnement, ne placez pas d'objet sur le téléviseur.**

Votre téléviseur fonctionne avec un voltage secteur de 220/240 V, 50 Hz; consultez votre revendeur si le voltage secteur est différent.

- Branchez solidement la fiche du téléviseur à la prise de courant.
- Branchez la fiche de l'antenne (interne ou externe) à la prise  à l'arrière du téléviseur.

Si nécessaire assurez-vous du bon état des raccordements de tous les téléviseur installé chez vous. N'utilisez que des connecteurs et câble d'antenne de bonne qualité. Les fiches d'antenne doivent être solidement branchées.

Les téléviseurs à petit écran (TV 37 cm et 39 cm) sont équipés d'une antenne intérieure de rendement élevé, néanmoins dans certaines conditions (régions spécifiques ou constructions limitrophes élevées) la réception peut être difficile. La réception peut être améliorée de la façon suivante:

- En tournant ou en variant l'angle de l'antenne.
- En utilisant des modèles d'antennes différents.
- En branchant le téléviseur à une antenne extérieure.

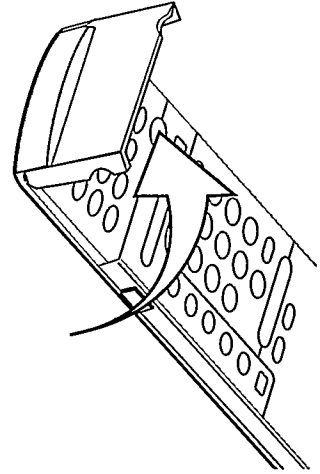

FRANÇAIS

## Télécommande

- Otez le couvercle du compartiment piles sur l'arrière de la télécommande.
- Placez les piles, comme indiqué sur la télécommande.
- Remettez le couvercle.

Les piles fournies avec votre télécommande ne contiennent pas de métaux lourds tels que le mercure et le cadmium. Dans certains pays il n'est pas possible de jeter les piles usagées avec les ordures ménagères.

**Veillez vous informer sur les lois en vigueur dans votre pays concernant le ramassage des piles usagées.**

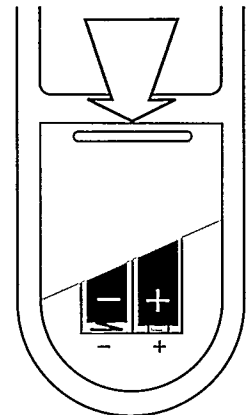

## Mise en marche du téléviseur

- Enfoncez l'interrupteur  sur la façade du téléviseur.
- ▷ Le téléviseur s'allume.  
Le téléviseur est-il toujours éteint? Le téléviseur est alors en position veille.
- Appuyez sur la touche **P** - ou + ou sur une touche chiffrée de la télécommande, ou - ou + sur l'appareil, pour mettre en service le téléviseur.

## Position Veille

- En appuyant sur la touche  de la télécommande vous pouvez éteindre temporairement le téléviseur.
- Appuyez sur la touche **P** - ou + ou sur une touche chiffrée de la télécommande, ou - ou + sur l'appareil, pour mettre en service le téléviseur.

## Arrêt automatique

Si après une période de 15 minutes aucun signal d'antenne n'est reçu, le téléviseur passe automatiquement en position Veille.

En position Veille les téléviseurs consomment de l'énergie. La consommation d'énergie contribue à la pollution de l'air et de l'eau. Nous vous recommandons d'éteindre le téléviseur pendant la nuit au lieu de le laisser en position Veille. Vous économiserez de l'énergie et permettrez la démagnétisation du tube cathodique garantissant ainsi une bonne qualité d'image dans le temps.

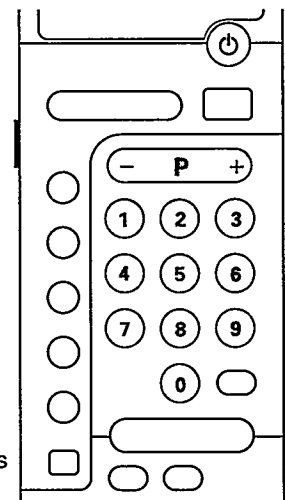

# 2

## Mémorisation des émetteurs TV

59 émetteurs TV peuvent être mémorisés sous des numéros de programme. Notez les émetteurs TV et les numéros de programme attribués lors de la mémorisation.

Suivez attentivement les points **a, b, c, d, e**.

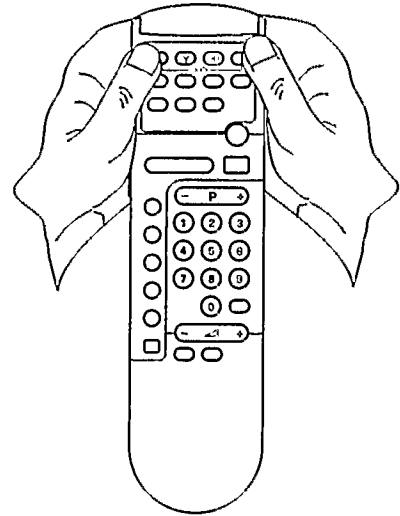

**a.**

- Appuyez simultanément sur les deux touches ◊◊.
- ▷ Le numéro de programme en cours et le système TV apparaissent sur l'écran.

**b.**

Les images télévisées ne sont pas transmises de la même façon dans tous les pays. Vous pouvez choisir pour chaque numéro de programme parmi les systèmes TV suivants:

Région	Système TV	Utilisé dans:
EUROPE	PAL BG - SECAM BG	Pays de l'Europe de l'Ouest, sauf France, Angleterre et Irlande.
FRANCE UK	SECAM L L' PAL I	France. Angleterre et Irlande.



- Appuyez une ou plusieurs fois sur la touche Y pour sélectionner le système TV désiré.

**c.**

- Appuyez sur la touche [TV] pour activer la recherche.
- ▷ Le téléviseur cherche automatiquement jusqu'à ce qu'il trouve un émetteur TV.
- Si vous désirez continuer la recherche, appuyez à nouveau sur la touche [TV].

**d.**

- Appuyez sur la touche P — ou + ou sur une ou deux touches chiffrées pour sélectionner le numéro de programme (1 à 59) sous lequel vous désirez mémoriser l'émetteur.
- ▷ Le numéro de programme sélectionné est affiché sur l'écran.

Le volume du son transmis par certains émetteurs TV peut être légèrement plus fort ou plus faible que la normale. Si nécessaire, vous pouvez régler le volume du son pour cet émetteur TV au volume normal, en appuyant sur la touche ◀ — ou +.

**e.**

- Appuyez simultanément sur les deux touches ◊◊ pour mémoriser cette sélection.

**Répétez** les points **a, b, c, d, e**, jusqu'à ce que tous les émetteurs TV que vous désirez soient mémorisés sous des numéros de programme.

*On peut arrêter la mémorisation des émetteurs TV en appuyant simultanément sur les deux touches ◊◊.*

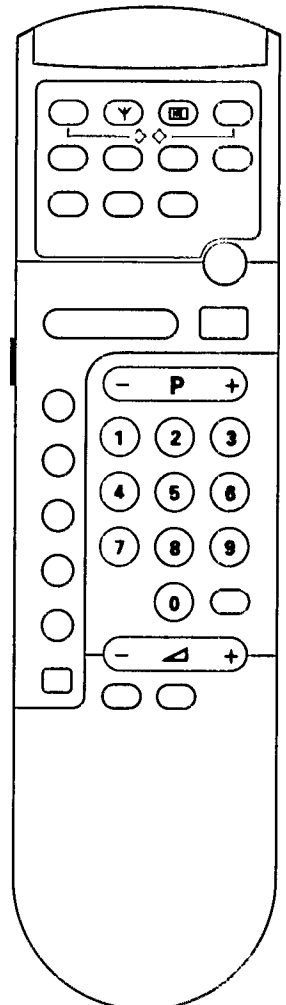

## Mémorisation automatique

La fonction Mémorisation Automatique peut être utilisée pour chercher et mémoriser rapidement tous les émetteurs disponibles. Les émetteurs sont mémorisés sous des numéros de programme au fur et à mesure qu'ils sont trouvés. Après avoir démarré la Mémorisation Automatique, le téléviseur commence à chercher un émetteur. Si un émetteur est trouvé, il sera automatiquement mémorisé sous le numéro de programme 1. Si un autre émetteur est trouvé, il sera mémorisé sous le numéro de programme 2, et ainsi de suite.

Le téléviseur peut recevoir différents systèmes TV. Avec la Mémorisation Automatique le téléviseur cherche automatiquement dans tous les systèmes TV et mémorise tous les émetteurs TV disponibles.

Les systèmes TV sont sélectionnés automatiquement comme dans l'ordre suivant et les émetteurs TV qui appartiennent à ces systèmes TV sont recherchés automatiquement:

- 1 - Système TV FRANCE (France; SECAM L L')
- 2 - Système TV EUROPE (Europe; PAL/SECAM BG)
- 3 - Système TV UK (Angleterre; PAL I)

A la fin du cycle de Mémorisation Automatique, le téléviseur passe au programme 1.

- Appuyez simultanément sur les deux touches ◊◊ plus de 4 secondes pour faire démarrer la Mémorisation Automatique.

*On peut arrêter la mémorisation des émetteurs TV en appuyant simultanément sur les deux touches ◊◊.*

## Utilisation

### Affichage d'informations sur l'écran

L'affichage d'informations sur l'écran vous permet de voir:

- le numéro de programme sous lequel un émetteur TV est mémorisé
- le temps qu'il reste, si la fonction minuterie de passage en Position veille a été sélectionnée.
- une barre mobile si vous êtes en train de régler le volume.

- Appuyez sur la touche  pour afficher l'information sur l'écran.
- Appuyez à nouveau sur la touche  pour faire disparaître l'information.

### Sélection des émetteurs TV

- Appuyez sur la touche P — ou + ou sur une ou deux touches chiffrées sur la télécommande. Pour sélectionner un numéro de programme de 0 à 9 appuyez sur une touche chiffrée. Pour sélectionner un numéro de programme de 10 à 59 vous devez appuyer sur deux touches chiffrées en moins de 4 secondes.

ou



- Appuyez sur la touche — ou + sur le téléviseur.



### Réglage du volume

- Appuyez sur la touche  — ou + sur la télécommande.

### Interruption momentanée du son

- Appuyez sur la touche  pour interrompre le son.
- Appuyez à nouveau sur la touche  ou  pour rétablir le son.

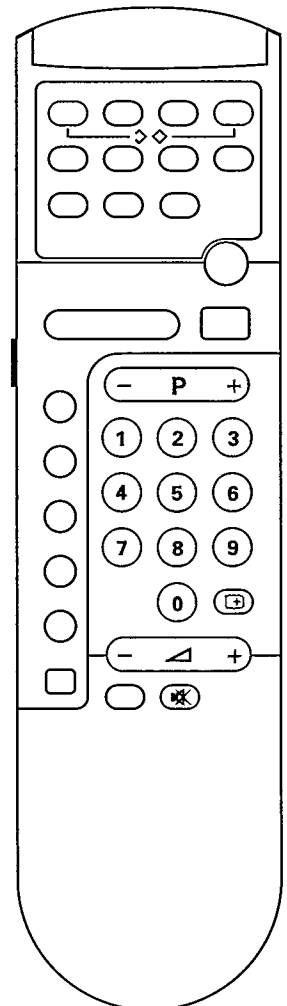

FRANÇAIS

# Affichage du menu

A l'aide du menu affiché sur l'écran vous pouvez changer et mémoriser les réglages de l'image et du son. Vous pouvez aussi programmer la minuterie. Lorsque vous allumez le téléviseur, les réglages de l'image et du son ont été initialement mémorisés en usine. Vous pouvez modifier ces réglages à votre convenance et mémoriser ceux-ci en appuyant sur les touches  $\diamond$  $\diamond$ . Le téléviseur démarrera maintenant avec ces nouvelles valeurs de son et d'image.

Vous pouvez aussi rappeler les valeurs mémorisées de son et d'image en appuyant sur **PP**.

- Appuyez sur la touche MENU.
- ▷ **VOLUME** apparaît, régler le volume en appuyant sur la touche — ou +. Si vous désirez mémoriser ce réglage appuyez simultanément sur les deux touches  $\diamond$  $\diamond$ .
- Appuyez à nouveau sur la touche MENU.
- ▷ **BRIGHTNESS** apparaît, régler la lumière en appuyant sur la touche — ou +. Si vous désirez mémoriser ce réglage appuyez simultanément sur les deux touches  $\diamond$  $\diamond$ .
- Appuyez à nouveau sur la touche MENU.
- ▷ **CONTRAST** apparaît, régler le contraste en appuyant sur la touche — ou +. Si vous désirez mémoriser ce réglage appuyez simultanément sur les deux touches  $\diamond$  $\diamond$ .
- Appuyez à nouveau sur la touche MENU.
- ▷ **SHARPNESS** apparaît (cette fonction n'existe que sur certains modèles de téléviseur).
- ▷ Appuyez sur + pour obtenir une image avec des contours marqués (HIGH) ou sur — pour obtenir une image douce (LOW). En cas de réception médiocre sélectionnez toujours LOW. Si vous désirez mémoriser ce réglage appuyez simultanément sur les deux touches  $\diamond$  $\diamond$ .
- Appuyez à nouveau sur la touche MENU.
- ▷ **COLOUR** apparaît, régler la couleur en appuyant sur la touche — ou +. Si vous désirez mémoriser ce réglage appuyez simultanément sur les deux touches  $\diamond$  $\diamond$ .
- Appuyez à nouveau sur la touche MENU.
- ▷ **TIMER** apparaît.  
La minuterie peut être utilisée pour allumer ou éteindre automatiquement le téléviseur par intervalles de 10 minutes, jusqu'à un maximum de 24 heures.

#### Arrêt automatique:

- Appuyez sur la touche — ou + pour sélectionner la durée au bout de laquelle le téléviseur doit s'éteindre. Le compte à rebours démarre immédiatement. Vous pouvez voir le temps restant en appuyant sur la touche  $\boxplus$  de la télécommande. Pendant la dernière minute du temps sélectionné le compte à rebours des secondes apparaît sur l'écran. Une fois le temps écoulé le téléviseur passe en Position Veille.

#### Mise en service automatique:

- Appuyez sur la touche — ou + pour sélectionner la durée au bout de laquelle le téléviseur doit s'allumer. Le compte à rebours démarre immédiatement.
- Appuyez sur la touche  $\text{O}$  pour éteindre temporairement le téléviseur.
- ▷ Le téléviseur s'allumera après la période de temps que vous avez sélectionnée.

Note: Si vous démarrez votre téléviseur avant que le temps sélectionné ne soit écoulé, la minuterie s'arrêtera automatiquement.

Si vous n'avez pas appuyé sur touche dans les 3 heures qui suivent le démarrage automatique du téléviseur, celui-ci passera automatiquement en Position Veille.

*Si vous voulez interrompre la MINUTERIE (TIMER) appuyez sur la touche — ou + jusqu'à ce que le temps affiché soit 00.00.*

- Appuyez à nouveau sur la touche MENU.
- ▷ Le menu disparaît.

*Si vous désirez sortir du menu, par exemple après avoir changé le réglage du contraste, vous pouvez soit attendre environ 15 secondes ou continuer à appuyer sur la touche MENU jusqu'à ce que le menu disparaisse de l'écran.*

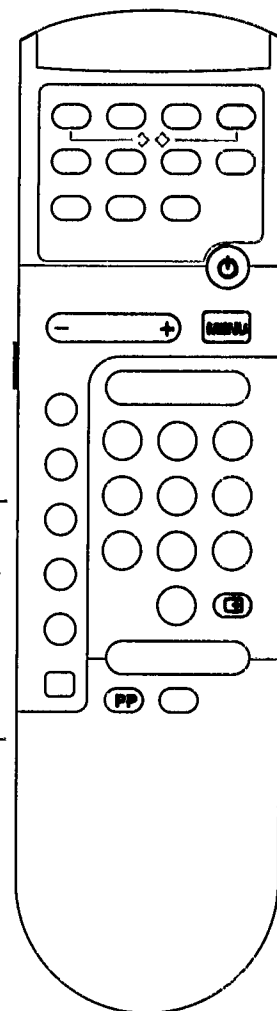



# Télétexte

De nombreux émetteurs transmettent des informations par télétexte. Télétexte est un système d'information qui peut être consulté de la même manière qu'un journal ou un magazine.

## Heure

L'heure ne peut être rappelée que si l'émetteur que vous êtes en train de regarder transmet aussi le télétexte.

- Appuyez sur la touche .
- ▷ L'heure apparaît.
- Appuyez encore sur la touche  pour que l'heure disparaisse.

## Branchement et débranchement du télétexte

- Sélectionnez l'émetteur TV pour la transmission télétexte désirée.
- Appuyez sur la touche  pour activer le télétexte.
- ▷ L'index apparaîtra sur l'écran avec une ligne d'information dans la partie supérieure.

Sur la ligne des informations apparaît:

- le numéro de la page demandée.
- le compte-pages.
- la date et l'heure.
- seulement la **P 100** s'il n'y a pas de transmission télétexte.
- Appuyez à nouveau sur la touche  pour débrancher le télétexte.
- ▷ L'émetteur réapparaît.

## Sélection d'une page de Télétexte

### Directement avec le numéro de la page

- Composez le numéro de la page demandée avec les touches chiffrées. Le numéro des pages comprend toujours 3 chiffres.
- ▷ Le compte-pages cherche la page.
- ▷ Si le compte-pages ne cesse de chercher, cela veut dire que la page n'est pas disponible ou n'existe pas.

**P 7...** apparaît ou avez-vous introduit un nombre erroné?

*En premier lieu finissez de composer le numéro avec des chiffres pris au hasard, puis composez à nouveau le numéro correct de la page.*

### Avec la ligne des options

Un — rouge et un + bleu dans la ligne des options permettent la sélection directe de la page suivante ou de la précédente.

- Appuyez sur la touche rouge ou la touche bleue sur la télécommande pour sélectionner soit la page précédente ou la page suivante.

ou

Certains systèmes télétexte permettent un accès plus rapide aux titres; dans ce cas les noms des sections sont affichés dans la ligne d'options.

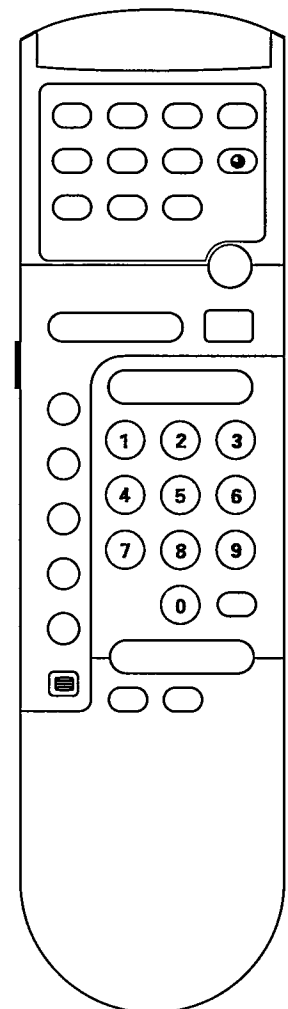

- Sélectionnez le sujet désiré avec la touche colorée correspondante sur la télécommande.



## Fonctions spéciales Télétexte



### Arrêt alternance de pages

Un titre ou sujet contient souvent plusieurs sous-pages. Dans ce cas elles se succèdent automatiquement. Le nombre total de sous-pages et le numéro de la sous-page affichée sont indiqués sur l'écran. Par exemple: 1/4, signifiant que la page 1 de 4 est affichée.



- Appuyez sur la touche  pour arrêter une sous-page.
- ▷  apparaît dans la ligne des informations.  
L'information contenue dans cette sous-page n'est plus mise à jour.
- Appuyez à nouveau sur la touche .
- ▷ Les pages se succèdent à nouveau.

### Solution des jeux

Certaines pages contiennent des informations cachées, comme des réponses à des quiz et énigmes.





- Appuyez sur la touche  pour activer l'information cachée.
- Appuyez à nouveau sur la touche  pour la désactiver.

### Superposition du télétexte sur l'image

- Appuyez sur la touche .
- ▷ La page télétexte est superposée au programme TV sur l'écran.
- Appuyez à nouveau sur la touche .
- ▷ Seule reste la page télétexte.

### Sélection d'une sous-page spécifique

Une information comprend parfois plusieurs sous-pages successives. En ajoutant un sous-code vous pouvez rappeler une sous-page et la garder fixe sur l'écran.



- Introduisez le numéro de la page.
  - Appuyez sur la touche .
  - Introduisez le numéro de la sous-page avec 4 chiffres: par exemple 0003 pour sous-page no. 3. Entretemps vous pouvez revenir à l'image transmise par l'émetteur TV.
  - Appuyez sur la touche .
  - ▷ L'émetteur TV apparaît.  
 indique que vous êtes toujours dans le mode télétexte. Lorsque la page a été trouvée, la ligne d'information apparaît sur l'écran.
  - Appuyez à nouveau sur la touche .
  - ▷ Le télétexte réapparaît.
- Appuyez sur la touche  pour revenir à la fonction télétexte normale.

### Retour à l'index



- Appuyez sur la touche .
- ▷ L'index apparaîtra.

### Interruption temporaire de l'affichage télétexte

La recherche d'une page peut parfois être très longue. Entretemps vous pouvez revenir à l'image transmise par l'émetteur TV. Avant d'interrompre l'affichage télétexte, vous pouvez sélectionner un numéro de page.

- Appuyez sur la touche .
- ▷ L'émetteur TV apparaît.  
 indique que vous êtes toujours dans le mode télétexte. Lorsque la page a été trouvée, la ligne d'information apparaîtra brièvement sur l'écran.
- Appuyez à nouveau sur la touche .
- ▷ Le télétexte réapparaît.

### Agrandissement page

- Appuyez sur la touche  pour agrandir la moitié supérieure de la page télétexte.
- Appuyez sur la touche  pour agrandir la moitié inférieure de la page télétexte.
- Appuyez encore une fois sur la touche  pour revenir à la dimension normale.

*Le télétexte peut à tout moment être éteint en appuyant sur la touche .*

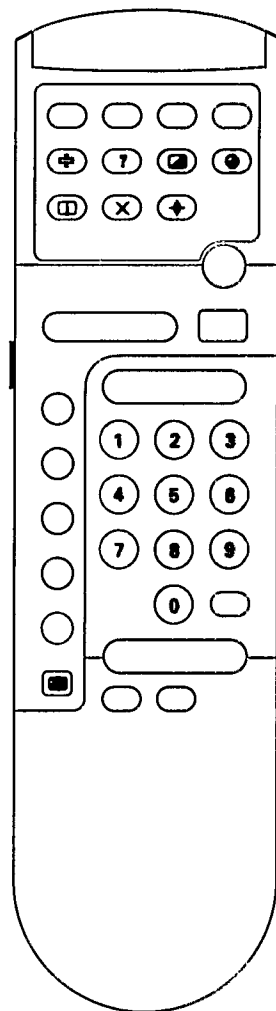



# Raccordements des périphériques

## Utiliser la télécommande du téléviseur pour le magnétoscope

Vous pouvez utiliser la télécommande de votre téléviseur pour faire fonctionner la plupart des magnétoscopes faisant partie de notre gamme (code RC5).

- Appuyez sur la touche VCR et maintenez-la enfoncée, puis appuyez sur les touches dont vous avez besoin pour commander le magnétoscope. Reportez-vous au mode d'emploi du magnétoscope pour savoir quelles touches et fonctions employer.

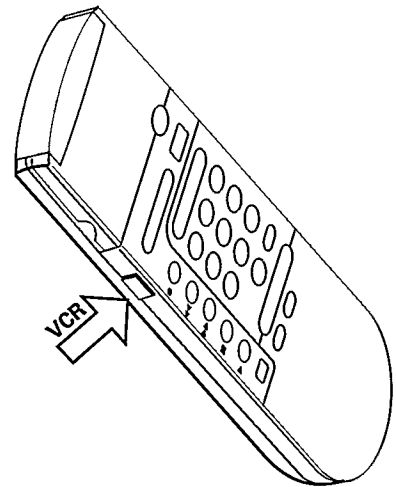

## Prise d'antenne

Vous pouvez raccorder certains magnétoscopes ou autres appareils en utilisant la prise d'antenne du téléviseur.

- Détachez la fiche antenne du téléviseur et insérez-la dans la prise antenne TV de votre appareil.
- Branchez une autre fiche antenne à la sortie TV de votre appareil, branchez l'autre extrémité du câble à la prise antenne TV de votre téléviseur.
- Allumez votre appareil.
- Contrôlez dans le manuel de l'appareil branché comment le signal est représenté sur l'écran.
- Reportez-vous à présent au chapitre **Mémorisation des Émetteurs TV** pour chercher et mémoriser ce signal sous un numéro de programme. Vous pouvez à partir de maintenant recevoir les signaux de votre appareil sous ce numéro de programme.

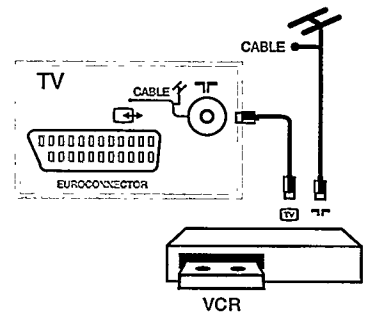

## Prise péritélévision (scart) par ex. un magnétoscope

Vous pouvez brancher par exemple un magnétoscope ou autre appareil à votre téléviseur en utilisant la prise péritélévision à l'arrière du téléviseur. Demandez à votre revendeur le câble approprié.

- Branchez une extrémité du câble péritélévision à la prise de votre magnétoscope et l'autre extrémité à la prise de votre téléviseur.
- Branchez un câble d'antenne à la sortie TV de votre magnétoscope et à la prise antenne TV de votre téléviseur.
- Normalement si votre magnétoscope est en lecture, l'image est automatiquement affichée sur l'écran, dans le cas contraire sélectionnez le numéro de programme 0.

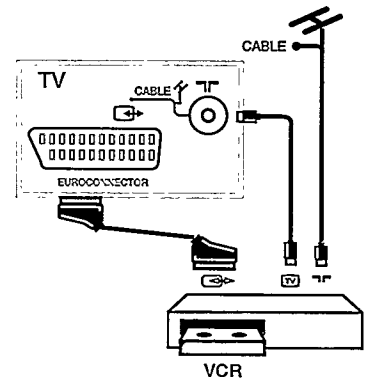

## Prise péritélévision (scart) pour amplificateur audio

Vous pouvez utiliser un amplificateur audio externe pour écouter le son de votre téléviseur. Dans ce cas il vous faut un câble scart spécial, muni de fiches (out) audio. Demandez à votre revendeur le câble approprié.

- Branchez les fiches audio à la prise audio de votre amplificateur audio.
- Branchez le câble scart à la prise péritélévision de votre téléviseur.

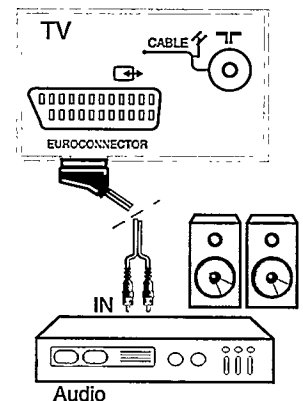

## Casque

- Insérez la fiche dans la prise casque sur la façade du téléviseur.
- Le haut-parleur interne du téléviseur sont automatiquement mis hors-service.



## Prise entrée Audio/Vidéo

Les prises entrées Audio/Vidéo n'existent que sur certains modèles de téléviseur.

Vous pouvez brancher des appareils audio-vidéo, comme une caméra ou un jeu-ordinateur, à l'entrée Audio-Vidéo sur le devant de votre téléviseur.

- Demandez le câble approprié à votre revendeur.
- Branchez l'appareil aux entrées Audio-Vidéo de votre téléviseur.
- Appuyez sur START ou PLAY sur votre appareil.
- Sélectionnez le numéro de programme 0.
- L'image de votre caméra apparaît sur votre écran.

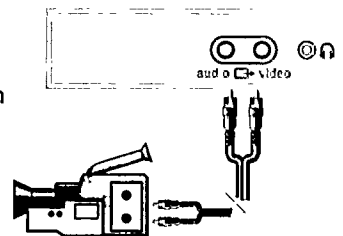

*Note: N'utilisez pas en même temps les prises entrée Audio-Vidéo et la prise péritélévision (scart).*

# Conseils

### Nettoyage du téléviseur

Vous pouvez nettoyer le téléviseur avec une peau de chamois humide.  
**N'utilisez jamais de produits détergents agressifs.**

### Image manquant de netteté ou absente:

Les fiches sont-elles solidement branchées à la prise antenne et les raccordements pour un autre éventuel téléviseur sont-ils en bon état?

Vos connecteurs et câbles d'antenne sont-ils de bonne qualité?

Si vous utilisez une antenne interne, reportez-vous au chapitre "Installation" pour améliorer la réception.

### Aucune image de l'appareil périphérique branché via prise de péritélévision ou via prise d'entrée Audio-Vidéo:

Avez-vous essayé de sélectionner le programme 0?

Votre appareil électronique est-il allumé et avez-vous appuyé sur la touche START ou PLAY?

### Aucune solution:

Eteignez votre téléviseur et allumez-le à nouveau en appuyant sur la touche ①.

**N'essayez jamais de réparer vous-mêmes un téléviseur défectueux.**

Eteignez le téléviseur et appelez votre revendeur ou un technicien spécialisé s'il n'y a aucune solution ou lorsque:

- Une ligne blanche horizontale apparaît sur l'écran.
- Le voyant jaune sous l'écran commence à clignoter sans que vous ayez appuyé sur une touche de la télécommande.



### Informations écologiques

Votre téléviseur contient des matériaux qui peuvent être recyclés. A la fin de la vie de votre téléviseur des maisons spécialisées assurent la séparation et le recyclage des matières premières, réduisant ainsi au minimum la quantité de matériaux à envoyer aux décharges.

**Veillez vous informer sur les dispositions en vigueur dans votre pays pour vous débarrasser de votre vieux téléviseur.**





15PT166A  
17PT166A  
21PT165A  
21PT166A