

Portable MP3-CD Player

EXP3460  
EXP3461  
EXP3462  
EXP3463

Manuel d'utilisation



**PHILIPS**

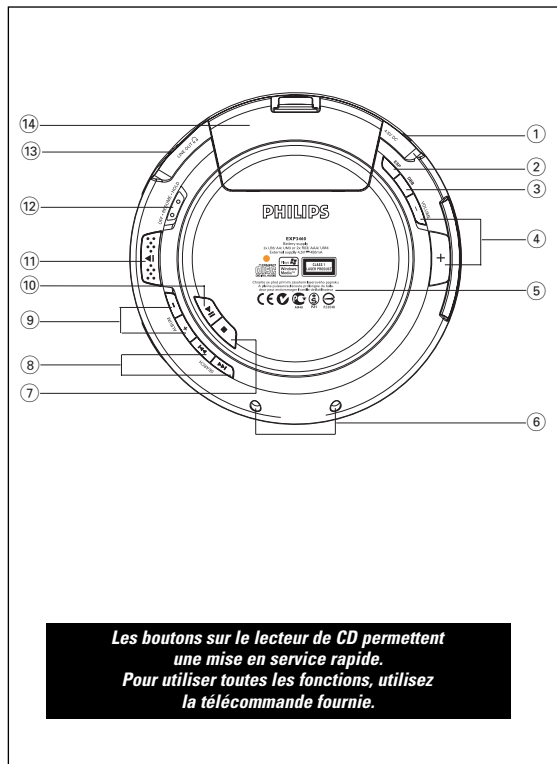

Meet Philips at the Internet  
<http://www.philips.com>



EXP3460, EXP3461  
EXP3462, EXP3463



Printed in China

AL/bk 445-1

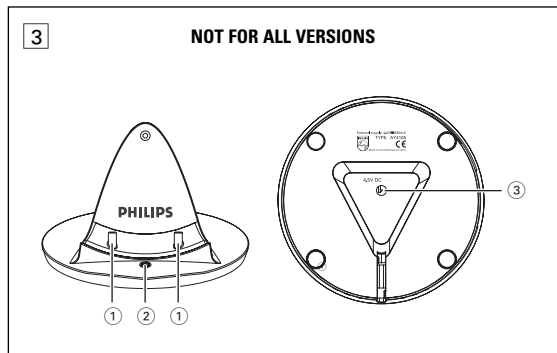
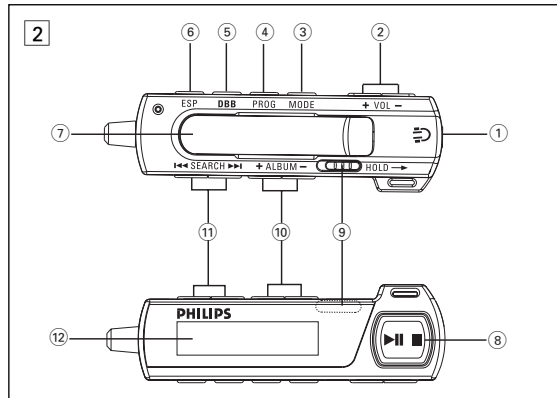

## Accessoires fournis :

- 1 x écouteurs HE250
- 1 x télécommande, AY3802
- 1 x clapet de compartiment piles AA
- 1 x adaptateur CA/CD, AY3162 (sur quelques versions uniquement)
- 1 x La station d'accueil, AY4105 (sur quelques versions uniquement)
- 2 x piles rechargeables AY3363 (sur quelques versions uniquement)

## COMMANDES ( voir figure 1 )

- ① **4.5V DC** ..... connecteur pour l'adaptateur CA/CD fourni
- ② **ESP** ..... sert à passer du mode d'économie d'énergie des piles à la Protection Electronique anti-choc (ESP). ESP assure une lecture continue du CD sans se préoccuper des vibrations ou des chocs.
- ③ **DBB** ..... active/désactive l'amplification des basses. Une pression de plus de 2 secondes sur ce bouton active/désactive le signal sonore (le bip).
- ④ **VOLUME +/-** ..... règle le volume
- ⑤ ..... identification du modèle
- ⑥ **Jack pour station d'accueil** ..... se connecte au broches de la station d'accueil sur votre La station d'accueil AY4105 (sur quelques versions uniquement)
- ⑦ **■** ..... arrête la lecture CD, efface la programmation du CD ou éteint le lecteur.
- ⑧ **SEARCH << / >>** ..... recherche et saute une piste vers l'arrière/ vers l'avant
- ⑨ **ALBUM +/-** ..... CD MP3/WMA seulement: sélectionne l'album précédent ou suivant ou passe en arrière ou en avant.
- ⑩ **▶||** ..... allume le lecteur, démarre ou interrompt la lecture CD
- ⑪ **▲** ..... ouvre le couvercle du lecteur.
- ⑫ **OFF** ..... désactive les fonctions RESUME et HOLD (set principal uniquement)
- RESUME** ..... met en mémoire la dernière position de lecture.
- HOLD** ..... verrouille toutes les touches (set principal uniquement).
- ⑬ **🔌** ..... Branchez la télécommande sur le connecteur 🔌 du lecteur et vos écouteurs sur la télécommande.
- ⑭ ..... clapet de compartiment piles

## TÉLÉCOMMANDE AY3802 / ECOUTEURS HE 250

## Utilisation de la télécommande

La télécommande vous permet de commander toutes les fonctions du lecteur.

- 1 **Raccordez fermement la télécommande à LINE OUT 🔌 sur l'appareil.**
- 2 **Raccordez fermement les écouteurs au connecteur sur la télécommande.**
- 3 Sur la télécommande, appuyer ▶|| pour lancer la lecture.
- 4 Réglez le volume et le son sur le lecteur et la télécommande.
- 5 Appuyez ■ pour arrêter la lecture.
- 6 Appuyez ■ une nouvelle fois pour éteindre le lecteur CD.

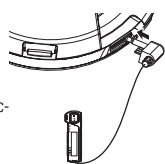

## Ecouteurs HE250, LINE OUT

- Branchez la télécommande sur le connecteur **LINE OUT** 🔌 du lecteur et vos écouteurs sur la télécommande.
- 🔌 peut également servir pour relier le lecteur à votre chaîne Hi-Fi.

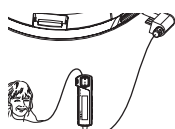

## IMPORTANT!

**Sécurité d'écoute:** ne réglez pas vos écouteurs à un volume trop élevé. Les experts de l'audition signalent qu'une utilisation continue à volume élevé peut nuire à l'ouïe.

**Sécurité routière:** n'utilisez pas vos écouteurs lorsque vous conduisez un véhicule. Cela peut entraîner des dangers, et est interdit dans nombre de pays.

*Cet appareil est conforme aux normes de la Communauté européenne en matière d'interférences radio.*

## Télécommande AY3802 ( voir figure 2 )

- ① **🔌** ..... prise casque 3,5 mm
- ② **VOL +/-** ..... règle le volume
- ③ **MODE** ..... sélectionne les différentes possibilités de lecture pour sélectionner et entrer dans l'affichage des fonctions, appuyer et maintenir MODE pendant 3 secondes.
- ④ **PROG** ..... permet de programmer les pistes, affiche la programmation
- ⑤ **DBB** ..... active/désactive l'amplification des basses. Une pression de plus de 2 secondes sur ce bouton active/désactive le signal sonore (le bip).
- ⑥ **ESP** ..... sert à passer du mode d'économie d'énergie des piles à la Protection Electronique anti-choc (ESP). ESP assure une lecture continue du CD sans se préoccuper des vibrations ou des chocs.
- ⑦ ..... clip
- ⑧ **▶||** ..... allume le lecteur, démarre ou interrompt la lecture CD
- ..... arrête la lecture CD, efface la programmation du CD ou éteint le lecteur.
- ⑨ **OFF** ..... désactive les fonctions HOLD (télécommande uniquement)
- HOLD** ..... verrouille toutes les touches (télécommande uniquement)
- ⑩ **ALBUM +/-** ..... CD MP3/WMA seulement: sélectionne l'album précédent ou suivant
- ⑪ **SEARCH << / >>** ..... recherche et saute une piste vers l'arrière/ vers l'avant
- ⑫ ..... Affichage

## La station d'accueil AY4105 ( voir figure 3, sur quelques versions uniquement)

- ① **Broches de la station d'accueil** ..... se connecte au jack pour station d'accueil sur votre lecteur CD
- ② **Voyant de charge** ..... s'allume en rouge (en cours de charge/ vert (en veille)
- ③ **4.5V DC** ..... connecteur pour l'adaptateur CA/CD fourni

## LECTEUR DE CD ET MANIPULATION DES CD

- Ne touchez jamais la lentille (A) du lecteur de CD.
- N'exposez jamais l'appareil, les piles ou les CD à l'humidité, à la pluie ou à une chaleur excessive (chauffage ou lumière directe du soleil).
- Vous pouvez nettoyer le lecteur de CD à l'aide d'un chiffon doux, légèrement humide et non pelucheux. N'utilisez pas de produits de nettoyage, car ils sont susceptibles d'avoir un effet corrosif.
- Pour nettoyer un CD, essuyez-le en ligne droite du centre vers le bord, à l'aide d'un chiffon doux non pelucheux. Les produits de nettoyage risquent d'endommager le disque! N'inscrivez jamais rien sur un CD ou n'y collez aucune étiquette.
- La lentille peut se couvrir de buée lorsque vous faites passer brutalement l'appareil du froid à la chaleur. Il n'est alors plus possible de lire un CD. Laissez le lecteur de CD dans un environnement chaud jusqu'à ce que la buée s'évapore.
- Le fonctionnement du lecteur de CD peut être perturbé si des téléphones portables fonctionnent près de l'appareil.
- Evitez de laisser tomber l'appareil, ce qui risquerait de l'endommager.



## ATTENTION

*L'utilisation des commandes ou réglages ou le non respect des procédures ci-incluses peuvent se traduire par une exposition dangereuse à l'irradiation.*

## ALIMENTATION ELECTRIQUE

### Piles (fournies ou disponibles en option)

Avec ce lecteur, vous pouvez utiliser :

- ◆ des piles alcalines du type **AA (LR6, UM3)** ou **AAA (LR03, UM4)**.
- ◆ piles rechargeables PHILIPS, type **AY3363**

### Insertion des piles AA (LR6, UM3)

Utilisez la porte de piles marquée **AA**.

- Ouvrez le compartiment des piles et placez-y soit 2 piles normales ou alcalines.

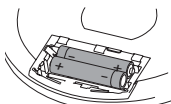

### Insertion des piles AAA (LR03, UM4) ou AY 3363

1 Ouvrez le compartiment des piles.

2 Insérez les piles **AAA** comme indiqué sur l'arrière de la porte.

3 Remettez en place la porte **AAA** 'chargée de piles' sur l'appareil.



### Conseil astucieux:

- *Il ne faut pas mélanger des piles usagées et neuves ou des piles de types différents. Retirez les piles si elles sont déchargées ou si vous n'utilisez pas le lecteur pendant un certain temps.*
- *Enlevez les piles si l'équipement n'est pas utilisé pendant une période prolongée.*

### Témoin des piles

La charge approximative restante des piles est indiquée à l'affichage:

Pile pleine

Pile à deux-tiers pleine

Pile à un-tiers pleine

Pile vide. Écran: **LOW BATT**, et le bip se fait entendre de façon répétée..

## ALIMENTATION ELECTRIQUE

### Durée moyenne d'utilisation des piles dans des conditions normales

#### Type de piles

#### Economie d'énergie

|               | Disque audio | CD-MP3/CD |
|---------------|--------------|-----------|
| Alcalines AA  | 30 h         | 45 h      |
| Alcalines AAA | 13 h         | 20 h      |

### La station d'accueil AY4105 (fournies ou disponibles en option)

La station d'accueil AY4105 peut être utilisée pour charger les batteries (AY3363) embarquées..

#### Chargement des piles ECO-PLUS au NiMH sur la station d'accueil

1 Connexion de la station AY4105:

- Assurez-vous que la tension du réseau correspond à celle du CA/ DC d'alimentation.
- Branchez le bloc d'alimentation sur la prise 4.5 V DC sur la station d'accueil et sur la prise murale.

2 Insérez la pile rechargeable **AY3363 ECO-PLUS** au NiMH.

- Vérifiez si les batteries (AY3363) sont correctement chargées.

3 Fixation du lecteur

- Vérifiez que le lecteur est éteint.
- Comme illustré, ▼ orienté vers le voyant de charge, puis emboîtez avec précaution le lecteur dans la station d'accueil. Assurez-vous d'avoir aligné le jack pour station d'accueil sur le lecteur CD avec les broches de la station d'accueil.

→ Le voyant de charge s'allume en rouge (en cours de charge). La mise en charge commence.

→ Écran: **CHARGING**.

→ Si les piles sont trop chaudes, le chargement est interrompu pendant environ 30 minutes et Écran: **BATT HOT**

→ Quand les piles sont complètement rechargées, le voyant de charge s'allume en vert (en veille) et **BATT FULL** apparaissent à l'affichage.

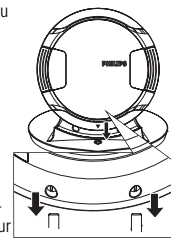
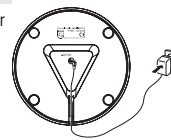

## ALIMENTATION ELECTRIQUE

### Conseil astucieux:

- **Vérifiez que le lecteur est éteint car il n'est pas possible de charger les piles lorsque le lecteur est en cours d'utilisation.**
- *Il est normal que les piles chauffent pendant le chargement.*
- *Pour garantir un chargement correct sur l'appareil, veillez à ce que les contacts soient propres.*
- *N'utilisez que des piles AY3363 ECO-PLUS rechargeables au NiMH.*

### Manipulation des piles ECO-PLUS rechargeables au NiMH

- Recharger des piles déjà chargées ou à moitié chargées diminue leur durée de vie. Nous vous recommandons donc d'utiliser la pile ECO-PLUS au NiMH jusqu'à ce qu'elle soit complètement vide avant de la recharger.
- Pour éviter les courts-circuits, les piles ne doivent pas toucher d'objets métalliques.
- Si les piles se déchargent rapidement après avoir été rechargées, cela signifie que les contacts sont sales ou qu'elles ont atteint la fin de leur vie utile.

**Les piles contiennent des substances chimiques et doivent par conséquent être rejetées dans les endroits appropriés.**

- **Les appareils ne doivent pas être exposés à l'humidité ou aux éclaboussures.**
- **Ne placer aucun objet dangereux sur les appareils (ex.: objets remplis d'eau, bougies allumées)**

## ALIMENTATION ELECTRIQUE

### CA/ DC d'alimentation AY3162 (fournies ou disponibles en option)

N'utilisez que le bloc d'alimentation AY3162 (4.5V/450mA, courant continu, tension positive sur la borne centrale). Tout autre appareil risque d'endommager le lecteur.

1 Assurez-vous que la tension du réseau correspond à celle du CA/ DC d'alimentation.

2 Branchez le CA/ DC d'alimentation sur la prise 4.5V DC du lecteur et sur la prise murale.

### Conseil astucieux:

- *Débranchez toujours le bloc d'alimentation lorsque vous ne l'utilisez pas.*

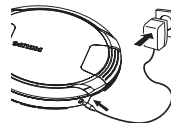

## INFORMATIONS RELATIVES À L'ENVIRONNEMENT

- Tous les matériaux d'emballage superflus ont été supprimés. Nous avons fait tout notre possible pour que l'emballage puisse être trié en deux matériaux: carton (boîte) et polyéthylène (sachets, plaques de protection en mousse).
- Votre appareil est composé de matériaux pouvant être recyclés s'il est démonté par une firme spécialisée. Veuillez observer les règlements locaux lorsque vous débarrassez des matériaux d'emballage, des piles usagées et de votre ancien appareil.

## À PROPOS DE MP3/ WMA

La technologie de compression musicale MP3 (MPEG Audio Layer 3) et WMA (Windows Media Audio) réduit les données digitales d'un CD audio de façon significative tout en gardant une qualité sonore similaire à celle du CD.

- **Comment se procurer des fichiers de musique:** Vous pouvez soit télécharger à partir d'internet de la musique de diffusion légale sur le disque dur de votre ordinateur, soit les créer vous-même à partir de vos propres CD audio. Pour cela, introduisez un CD audio dans le lecteur de CD-ROM de votre ordinateur et convertissez la musique en utilisant un logiciel d'encodage adéquat. Afin d'obtenir un son de bonne qualité, une vitesse de transfert de 128 kbps est recommandée pour les fichiers de musique MP3 et 96 kbps pour les fichiers WMA.
- **Comment faire un CD-ROM avec des fichiers MP3/WMA:** Utilisez le graveur de CD de votre ordinateur pour enregistrer («graver») les fichiers de musique à partir de votre disque dur sur un CD-ROM.

### Conseil astucieux:

- Assurez-vous que les noms de fichier des MP3 se terminent par **.mp3** et WMA se terminent par **.wma**
- Nombre total de fichiers de musique et d'albums : environ 350 (avec une longueur typique de nom de fichier de 20 caractères)
- Le nombre de fichiers de musique qui peut être lu dépend de la longueur des noms de fichiers. Plus de fichiers seront reconnus si les noms des fichiers sont courts.

**Windows Media Audio®** est une marque déposée de Microsoft Corporation

Toutes les marques de commerce utilisées sont la propriété de leurs titulaires respectifs

## LECTURE D'UN DISQUE

Avec cet appareil vous pouvez lire

- tous les CD audio pré-enregistrés

**IMPORTANT!** Certaines maisons de disques utilisent des technologies de protection des droits d'auteur qui peuvent empêcher la lecture de CD sur cet appareil.

- tous les CDR et CDRW audio finalisés
- les WMA/MP3-CDs (CD-ROM avec des fichiers WMA/MP3)

- 1 Appuyez sur le bouton-glissière ▲ pour ouvrir le couvercle du CD.
- 2 Introduisez un disque, face imprimée vers le haut, en appuyant doucement sur le milieu du disque afin de le faire entrer dans l'axe. Fermez le couvercle en appuyant dessus.

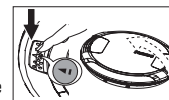

- 3 Appuyez sur ►|| pour mettre le lecteur en marche et démarrer la lecture.

→ **EXPANUM** s'affiche et "READING CD" s'affiche.

La lecture commence.

Pour un CD audio : Le numéro de la piste en cours de lecture s'affichent .

Pour un CD-MP3/CD-WMA : Le nom du fichier défile.

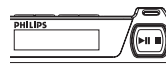

- 4 Appuyer brièvement sur ►|| pour interrompre la lecture.

→ Le temps où la lecture a été interrompue clignote. Le bip se fait entendre à intervalles.



- 5 Pour relancer la lecture, appuyer brièvement sur ►|| une nouvelle fois



- 6 Appuyez sur ■ pour arrêter la lecture.

→ Disque audio : Le nombre total de pistes et la durée totale de lecture du disque s'affichent.

CD-MP3/WMA : Le nombre total d'albums et de pistes s'affichent.

## LECTURE D'UN DISQUE

### Conseil astucieux:

- Lors de la lecture d'un CD avec des pistes CD audio et fichiers MP3, les pistes CD audio sont lues en premier.

- Le nombre d'albums indique "0" si vous n'avez pas organisé vos fichiers MP3/WMA en albums sur votre disque.

- 7 Appuyez une nouvelle fois sur ■ pour éteindre l'appareil.

- 8 Pour enlever le disque, tenez-le par ses bords et appuyez doucement sur l'axe tout en soulevant le disque.

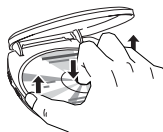

### Mode Veille automatique

Lorsque la lecture du CD est terminée et que l'appareil est resté en position d'arrêt depuis plus de 25 secondes, l'écran disparaît. 65 secondes plus tard, l'appareil se met automatiquement hors tension pour économiser l'énergie électrique.

## VOLUME ET SON

### Réglage du volume

- Réglez le volume au moyen de **VOLUME +/-** ( 00 - 30, sur la télécommande, **VOL +/-** ).

### Conseil astucieux:

La lecture reprend avec le niveau de volume:

- . par défaut (12) - si vous lancez la lecture en mode veille / hors tension
- . précédent - si vous lancez la lecture en mode arrêt



### Réglage des basses

Il y a trois options DBB (Dynamic Bass Boost) :

- Off: pas de basses étendues

- **DBB 1** : l'amplification moyenne des basses est activée.

- **DBB 2** : l'amplification forte des basses est activée.

- Appuyez sur **DBB** une ou plusieurs fois pour sélectionner les options d'amplification des basses.

→ **DBB 1 2** apparaît si DBB est activé.



## SÉLECTION D'UNE PISTE/ALBUM ET RECHERCHE

### Sélection et recherche sur tous les disques

#### Sélection d'une piste

- Appuyez brièvement sur **◀◀** ou **▶▶** une ou plusieurs fois pour passer au début de la piste en cours de lecture, précédente ou suivante.
- En position pause ou stop, appuyez sur la touche **▶||** pour démarrer la lecture.  
→ La lecture continue avec la piste choisie.

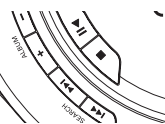

#### Recherche d'un passage pendant la lecture

- Maintenez **◀◀** ou **▶▶** appuyé pour trouver un passage spécifique vers l'avant ou vers l'arrière.  
→ La recherche commence et la lecture continue en volume sonore bas.
- Relâchez le bouton au passage désiré.  
→ La lecture normale continue.

### Sélection sur les CD-WMA/MP3

#### Sélection d'un album

- Appuyez brièvement sur **ALBUM +/-** une ou plusieurs fois pour passer à la première piste de l'album en cours de lecture, précédent ou suivant.
- En position pause ou stop, appuyez sur la touche **▶||** pour démarrer la lecture.  
→ La première piste de l'album sélectionné est lue.

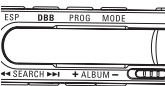

#### Sélection d'une piste

- Maintenez **ALBUM +/-** appuyé pour passer rapidement aux pistes MP3/WMA suivantes ou précédentes.  
→ Le saut de pistes commence et s'accélère après 5 secondes.
- Relâchez le bouton à la piste désirée.  
→ La lecture continue avec la piste sélectionnée.

#### Conseil astucieux:

— Lorsque un programme est en train d'être joué, utiliser les touches **ALBUM +/-** pour passer.

## PROGRAMMATION DES NUMÉROS DE PISTES

(sur la télécommande seulement)

Vous pouvez enregistrer jusqu'à 50 pistes dans un programme. Une piste peut être enregistrée plusieurs fois dans un programme.

- Sélectionnez une piste à l'aide de **◀◀** ou **▶▶** (MP3/WMA-CD: ou **ALBUM +/-**).
- Sur la télécommande, appuyez sur **PROG** pour mémoriser la piste.  
→ Le symbole **P** et le nombre total de pistes programmées sont affichés.
- Sélectionnez et mémorisez de la même manière toutes les pistes voulues.
- Si nécessaire, appuyez **■** pour arrêter la lecture normale. Appuyez et maintenez **▶||** pour lancer la lecture du programme.  
→ **PROG** apparaît et la lecture du programme démarre.
- Pour ajouter des pistes supplémentaires à votre programme, appuyez sur **■** pour arrêter la lecture du programme et continuez avec l'étape 1 à 2.  
→ Après la mise en mémoire de 50 pistes, **PROG FULL** défile.



#### Passage en revue du programme

Vous pouvez passer en revue le programme en appuyant sur **PROG** pendant plus de 3 secondes.  
→ Toutes les pistes mises en mémoire s'affichent dans l'ordre.

#### Effacement d'un programme

- Si nécessaire, appuyez sur **■** pour arrêter la lecture.
- Appuyez sur **■** pour effacer le programme.  
**Cleared** s'affiche une fois.

#### Conseil astucieux:

— Le programme s'efface également si l'alimentation est coupée, si le couvercle du CD est ouvert ou quand l'appareil s'éteint automatiquement.

## SÉLECTION DES DIFFÉRENTES POSSIBILITÉS DE LECTURE

(sur la télécommande seulement)

Vous pouvez choisir parmi les divers modes de lecture avant ou pendant la lecture.

- Sur la télécommande, appuyez sur **MODE** de façon répétée pour sélectionner au choix:
  - ALL** (**Shuffle All**): toutes les pistes du CD sont lues dans un ordre aléatoire.
  - ALL** (**Shuffle repeat all**): toutes les pistes du CD sont lues dans un ordre aléatoire, et ceci à répétition.
  - 1** (**Repeat 1**): La piste en cours de lecture est lue de façon répétée.
  - ALL** (**Repeat All**): toutes les pistes du CD ou de la programmation sont lues à répétition.
  - Scan All**: Chaque piste du disque/ programme est lue pendant 10 secondes.

Seulement avec les MP3/WMA-CDs :

- (**Shuffle Album**): Toutes les pistes de l'album en cours de lecture sont lues une fois dans un ordre aléatoire.
  - (**Shuffle Repeat Album**): Toutes les pistes de l'album en cours de lecture sont lues de façon répétée dans un ordre aléatoire.
  - (**Repeat Album**): Toutes les pistes de l'album en cours de lecture sont lues de façon répétée.  
→ L'icône du mode de lecture sélectionné clignote trois fois.
- En position pause ou stop, appuyez sur la touche **▶||** pour démarrer la lecture.
  - Pour retourner à la lecture normale, appuyez sur **MODE** de façon répétée jusqu'à ce que et disparaissent.

#### Conseil astucieux:

— Seuls ces modes de lecture : , et **Scan All** peuvent être combinés avec les pistes programmées.

## INFORMATIONS À L'AFFICHAGE

(seulement pour les pistes MP3/WMA)

- Sur la télécommande, appuyez et maintenez sur **MODE** pendant 3 secondes. Dans 2 secondes, appuyez brièvement sur **MODE** une ou plusieurs fois pour sélectionner les informations à afficher:
  - PLAY TIME**: le nom de fichier de la piste
  - ALBUM**: le nom du dossier de l'album
  - TITLE**: le titre de la piste (si cette information ID3 tag est disponible)
  - ARTIST**: le nom de l'artiste (si cette information ID3 tag est disponible)
  - PLAY TIME**: le temps de lecture parcouru, le numéro de l'album et le numéro de piste.

#### Conseil astucieux:

- L'**ID3 tag** fait partie d'un fichier MP3/WMA et contient des informations diverses sur la piste telles que le titre de la piste ou le nom de l'artiste. Complétez les informations du **ID3 tag** à l'aide de votre logiciel d'encodage MP3 avant de graver le CD-MP3/WMA.
- L'écran indique maxi.31 caractères.

## ESP / MODE D'ÉCONOMIE D'ÉNERGIE

Les lecteurs de CD portables classiques sautent souvent des parties du CD quand ils sont soumis à des chocs ou à des vibrations. La fonction **ELECTRONIC SKIP PROTECTION (ESP)**, dont votre appareil est équipé, évite la perte de continuité quand il s'agit de légères vibrations. Mais ESP n'évite pas les interruptions de lecture dues à un entraînement sportif intensif. **Il n'évite pas non plus les dommages si le lecteur tombe !**

Le mode d'économie d'énergie permet de prolonger la durée de vie des piles pour plus d'heures de lecture.

- Pour désactiver la protection anti-choc et activer le mode économie d'énergie, appuyez sur **ESP** un fois.  
→ **ESP** disparaît.

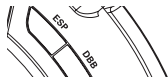

- appuyer sur **ESP** une nouvelle fois.  
→ **ESP** apparaît et la protection est activée.

→ **Oops**: temps **ESP** maximum dépassé. La lecture saute mais la lecture optimum reprendra quand le lecteur ne subira plus de vibrations.



### 200 SEC MAGIC ESP

Les temps moyens de lecture lorsque la protection anti choc ESP est activée:

| Secondes | type de piste   |
|----------|-----------------|
| 200      | WMA-CD(64kbps)  |
| 100      | MP3-CD(128kbps) |
| 45       | Disque audio    |

#### ✓ Conseil astucieux:

- *ESP est toujours activé par défaut.*

## HOLD

- Pour désactiver la fonction HOLD, faites glisser le commutateur sur **OFF**.  
→ Tous les boutons sont déverrouillés.

#### ✓ Conseil astucieux:

- *Si vous désactivez HOLD en mettant le bouton en position RESUME sur l'appareil, vous activez la fonction RESUME.*

## RÉPONSE ACOUSTIQUE (BEEP)

La réponse acoustique est un signal bip que vous entendez quand vous appuyez sur les boutons. Quand l'appareil est en mode pause ou la puissance des piles est faible, un bip se fait entendre à intervalles.

1 Maintenez **DBB** appuyé pendant 2 secondes pour activer ou désactiver le bip:

→ **b e e p** ☉ ☉ ☉ : le bip est désactivé.

→ **b e e p** ○ ○ : le bip est activé.

#### ✓ Conseil astucieux:

- *Le bip est activé dans le réglage par défaut.*

## RESUME

(set principal uniquement, disque audio uniquement)

### RESUME - reprend à partir de l'endroit où vous avez arrêté

Vous pouvez mettre en mémoire la dernière position de lecture lue en dernier (RESUME). Quand vous relancez la lecture, celle-ci continue à l'endroit où vous avez arrêté. Utilisez la glissière **OFF-RESUME-HOLD** pour ces fonctions.

1 Pendant la lecture, faites glisser le commutateur en position **RESUME** pour activer la fonction RESUME.

2 Appuyez sur **■** lorsque vous souhaitez arrêter la lecture.

3 Appuyez sur **▶||** lorsque vous souhaitez reprendre la lecture.

(sur la télécommande, appuyer et maintenir brièvement sur **▶||**).

→ la lecture reprend à partir de l'endroit où vous l'aviez arrêtée.

- Pour désactiver la fonction RESUME, faites glisser le commutateur sur **OFF**.



## HOLD

### HOLD - Blocage de toutes les touches

Ce modèle propose deux fonctions de verrouillage afin que les boutons ne soient pas appuyés et activés accidentellement. Vous pouvez verrouiller tous les boutons aussi bien sur votre appareil, sur la télécommande ou sur les deux en même temps ! Pour ce faire, ajuster le(s) bouton(s) glissoire(s) **HOLD** en position HOLD ou l'opposé comme vous désirez. Par exemple:

- Faire glisser le bouton **OFF•RESUME•HOLD** en position **HOLD** pour activer le HOLD. (sur la télécommande, faire glisser le bouton **OFF•HOLD** en position **HOLD**).

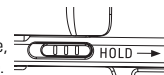

→ Toutes les touches sont bloquées. **HOLD** est affichée dès que vous appuyez sur une touche. Si l'appareil est éteint, **HOLD** s'affiche lorsque **▶||** est appuyé.

**HOLD**

## PANNES ET REMEDES

**AVERTISSEMENT** : N'essayez en aucun cas de réparer l'appareil vous-même, sous peine d'invalider la garantie. Dans le cas d'une anomalie de fonctionnement, commencez par vérifier les points ci-dessous avant de donner votre appareil à réparer. Si vous ne parvenez pas à résoudre le problème en suivant ces instructions, veuillez consulter votre fournisseur ou votre centre SAV.

### Pas d'alimentation au lecteur de CD, ou la lecture ne démarre pas

- Contrôlez si les piles ne sont pas usées ou vides, si elles sont insérées correctement, si les bornes de contact ne sont pas sales.
- La connexion de l'adaptateur est lâche. Connectez bien l'adaptateur.

### L'affichage indique Insert CD

- Contrôlez si le CD n'est pas contaminé et si il est inséré correctement (la face imprimée orientée vers le haut).
- Si la lentille est embuée, attendez quelques minutes pour que l'embouage de la lentille ait disparu.
- Assurez-vous que vos CD n'ont pas été codés à l'aide de telles technologies car certaines ne sont pas compatibles avec la norme Compact Disc.

### L'affichage indique Disc Error

- Le CD-RW (CD-R) n'est pas enregistré correctement. Utilisez FINALIZE sur votre enregistreur CD.

### L'affichage indique Non audio

- Le CD contient des fichiers non audio. Utilisez un CD audio approprié ou appuyez sur les touches **SEARCH** ◀◀ ou ▶▶ pour passer à une piste CD audio au lieu de données informatiques.

### Si l'affichage indique H.C.L.D. et/ou aucune des touches ne réagit

- Si **HOLD** est activé, désactivez la fonction.
- Décharge électrostatique. Débranchez l'appareil ou enlevez les piles pendant quelques secondes.

### Le CD saute des plages

- Le CD est endommagé ou contaminé. Remplacez ou nettoyez le CD.
- **SHUFFLE** ou **PROG** est activé. Désactivez chacune des fonctions.

### Absence de son ou mauvaise qualité de son

- Le mode de peut être activé. Appuyez sur **▶||**.
- Connexions lâches, incorrectes ou sales. Contrôlez et nettoyez les connexions.
- Le volume peut être réglé trop bas. Réglez le volume.
- Puissant champ magnétique. Contrôlez la position et les connexions du lecteur. oignez l'appareil des téléphones mobiles.

