

user manual

manuel d'utilisation | benutzerhandbuch | manual del usuario
gebruikershandleiding | manuale per l'utente | manual do usuário
användar-handbok

Digital Audio Player

Lecteur audio numérique | Digitaler Audio-Player | Reproductor de audio digital
Digitale audiospeler | Lettore audio digitale | Leitor Áudio Digital
Digital ljudspelare

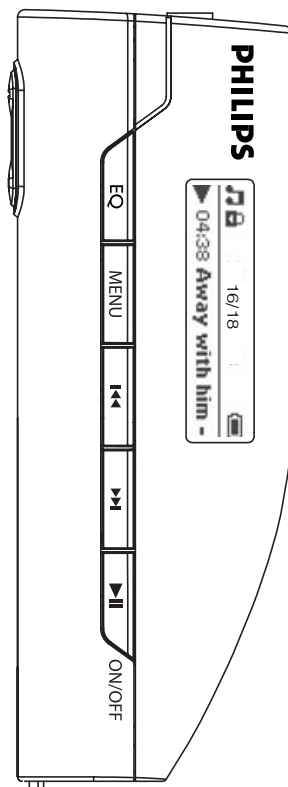

Nous espérons que ce produit répondra à vos attentes

Rendez-vous sur les sites suivants: www.philips.com/support et entrez la référence de votre produit afin de consulter:

- FAQ, les réponses aux questions les plus fréquemment posées
- Le mode d'emploi le plus récent
- Le téléchargement du logiciel
- Les mises à jour

Étant donné que votre lecteur peut être mis à niveau, nous vous conseillons de l'enregistrer à l'adresse www.philips.com/register pour que nous puissions vous avertir de la présence d'éventuelles mises à niveau gratuites.

Le numéro de modèle et le numéro de série se trouvent sur l'étiquette à côté du connecteur USB.

À propos de ce produit

Le produit que vous venez d'acheter présente les caractéristiques suivantes:

Compatibilité avec les fichiers MP3 et WMA [voir la section **MODE MUSIC** (MUSIQUE)]

Accessories

- Écouteurs
- Adaptateur USB
- Courroie
- CD-ROM avec manuel d'utilisation, pilotes, FAQ et logiciels de gestion musicale

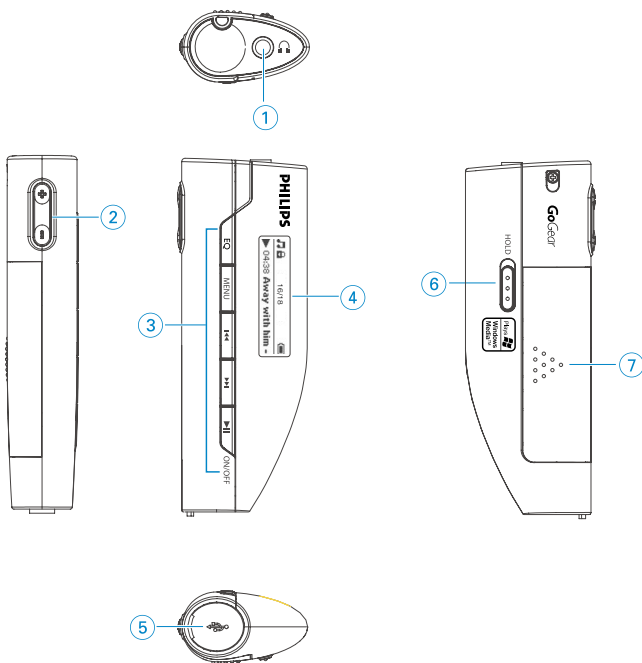

Aperçu des commandes et des connexions

- | | | |
|---|--------------------------------------|---|
| ① | | Prise écouteurs |
| ② | + / - | Réglage du volume |
| ③ | EQ | Sélectionnez EQUALIZER (ÉGALISEUR);
Pour répéter ou lire une séquence de piste en boucle |
| | MENU | Pour accéder aux options de menus |
| | | Retour rapide / avance rapide; accéder au niveau suivant ou précédente |
| | | Mise en marche / Arrêt et Lecture / Pause; confirme la sélection d'un paramètre |
| ④ | Afficheur | Affiche le menu, les options et les informations sur les pistes de manière dynamique |
| ⑤ | USB | Connecteur pour câble USB |
| ⑥ | HOLD | Pour verrouiller les touches |
| ⑦ | Couvercle du compartiment de la pile | Ouvrez-le pour insérer la pile |

Préparation

Installez le logiciel

- ① Insérez le CD fourni dans le lecteur de CD-ROM de l'ordinateur. Si le CD ne s'exécute pas automatiquement, double-cliquez sur le fichier **.exe** dans le répertoire racine du CD.
- ② Sélectionnez la langue de votre choix. Suivez les instructions à l'écran pour mener à bien l'installation de **Musicmatch® Jukebox** et **Gestionnaire de périphériques**.

AVERTISSEMENT!

Aux utilisateurs de Windows 98 SE:

Pour éviter tout problème d'installation, patientez jusqu'à la fin de l'installation AVANT de connecter le lecteur audio numérique.

Gestion et transfert des fichiers musicaux

L'Explorateur Windows affichera votre lecteur comme un nouveau périphérique de stockage de masse USB. Vous pouvez organiser des fichiers et transférer de la musique sur l'appareil pendant toute la durée de la connexion USB.

- ① Sélectionnez les pistes que vous souhaitez transférer entre le lecteur et l'ordinateur.
- ② Pour terminer le transfert, glissez ces éléments à l'endroit de votre choix.
- ③ Vous pouvez également transférer une collection de fichiers musicaux numériques d'un ordinateur vers l'appareil à l'aide **Musicmatch® Jukebox**.

Déconnectez avec précaution

Quittez toute application active fonctionnant avec le lecteur. Cliquez sur l'icône  de la zone de notification de votre ordinateur pour débrancher l'appareil de l'ordinateur en toute sécurité.

Aux utilisateurs de WINDOWS 98SE: l'icône  n'existe pas.

Une fois le transfert terminé, il suffit de débrancher l'appareil.

(Le transfert des fichiers est terminé lorsque l'animation  disparaît.)

Piles

Avec ce lecteur, vous pouvez utiliser:

- des piles normales LR03, UM4 ou AAA de préférence Philips; ou
- des piles alcalines du type LR03, UM4 ou AAA de préférence Philips; ou
- des piles rechargeable du type LR03, UM4 ou AAA de préférence Philips;

Remarque: Enlevez les piles si l'équipement n'est pas utilisé pendant une période prolongée.

Mise en place des piles

Ouvrir le compartiment des piles. Insérez piles en respectant la polarité.

Alimentation

Mise sous tension: maintenez enfoncée la touche **▶▶** jusqu'à ce que l'écran d'accueil Philips s'affiche.

Mise hors tension: maintenez enfoncée la touche **▶▶** jusqu'à ce que l'afficheur s'éteigne.



ASTUCE

L'appareil s'éteint automatiquement si aucune opération n'est effectuée et aucun fichier n'est lu pendant la période définie dans **SETTINGS (RÉGLAGES) > TIME OUT (TEMPORISATION)**.

Indicateur de niveau de charge

Le niveau de charge approximatif de la pile est indiqué sur l'afficheur:



Batterie pleine



Pile chargée aux deux tiers



Pile à moitié chargée



Batterie faible



Batterie épuisée



ASTUCE

Lorsque les piles sont presque vides, le symbole de batterie faible clignote. 





Il reste moins de 60 secondes avant l'extinction de l'appareil.

Celui-ci sauvegarde tous les réglages et enregistrements en cours avant de s'éteindre.

Musicothèque: Lecture

Allumez le lecteur audio numérique et accédez à la bibliothèque musicale.

Appuyez sur  pour lire la musique qui se trouve dans votre bibliothèque dans l'ordre alphabétique.

Fonctionnement de base	Commandes à utiliser
Piste suivante	Appuyez sur 
Piste précédente	Appuyez sur 
Pause	Appuyez sur  en cours de lecture
Recherche vers l'avant	Appuyer pendant quelques secondes sur 
Recherche vers l'arrière	Appuyer pendant quelques secondes sur 
Réglage du volume	+ / -

Fonctions de lecture avancées

Appuyez sur **MENU**. Utilisez les touches de déplacement pour sélectionner les options suivantes:

Réglage	Options
Modes de lecture	Off (Désactivé) / Repeat 1 (Répéter 1) / Repeat all (Répéter tout) / Shuffle (Lecture aléatoire) / Shuffle repeat (Lecture aléatoire + répétition)
Scroll status (Vitesse de défilement)	Medium (Moyen) / Slow (Lent) / Fast (Rapide) / Off (Désactivé)
Delete (Supprimer)	
General setting (Réglage)	Time out (Temporisation) / Arrêt programmé / Reprendre / Rétro-éclairage / Contraste / Langue / Information / Paramètres par défaut

A-B Repeat (Répétition A-B)

Pour répéter ou lire une séquence de piste en boucle

- 1 Au cours de la lecture, appuyez sur la touche **EQ** au point de départ choisi;
→ **A+** apparaît sur l'afficheur:
- 2 Appuyez à nouveau sur **EQ** au point final choisi;
→ Le symbole **A#B** apparaît sur l'afficheur et la lecture de la séquence à répéter commence.

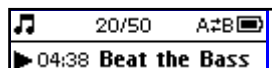

Modes de lecture

Changement de mode de lecture

- 1 Appuyez sur **MENU**. Sélectionnez **Playmodes** (Modes de lecture).
- 2 Utilisez les touches de déplacement pour sélectionner les options suivantes:

Icon	Signification
Arrêt	Lecture normale
Repeat 1 (Répéter 1)	Lecture répétée d'une piste
Repeat all (Répéter tout)	Lecture répétée de toutes les pistes
Shuffle (Lecture aléatoire)	Lecture aléatoire de toutes les pistes
Shuffle repeat (Lecture aléatoire + répétition)	Lecture aléatoire de toutes les pistes et répétition

Égaliseurs

Vos pistes musicales peuvent être lues avec différents égaliseurs.

Changement d'égaliseur

- 1 Au cours de la lecture, appuyez sur **EQ**.
- 2 Sélectionnez **Rock**, **Funk**, **Jazz**, **Classic** (Classique), **Hip Hop**, **Dance** ou **Off** (Désactivé). Vous pouvez basculer entre différents effets musicaux.

Personnalisation de paramètres

- ① Appuyez sur **MENU** pour accéder aux options de réglage. Sélectionnez General setting (Réglage).
- ② Appuyez sur **◀** pour faire défiler les options vers le haut ou sur **▶** pour les faire défiler vers le bas.
- ③ Appuyez sur la touche **▶||** pour confirmer votre sélection.
- ④ Appuyez sur **MENU** ou sur **◀◀** pour quitter les écrans de réglage.



ASTUCE

- Les options de chaque réglage apparaissent sur l'afficheur de l'appareil.
- Les réglages disponibles varient en fonction du mode sélectionné.

Réglage	Options
Time out (Temporisation)	3 minutes / 5 minutes / 10 minutes / 30 minutes / Off (Désactivé)
Arrêt programmé	Off (Désactivé) / 15 minutes / 30 minutes / 45 minutes / 60 minutes
Reprendre	Marche / Arrêt
Rétro-éclairage	10 secondes / 30 secondes / 60 secondes / Marche / Arrêt
Contraste	Niveaus 1 - 6
Langue	English / Français/ Deutsch / Español / Italiano / Nederlands / Portuguais / Svenska / Polski
Information	FW version (Version du micrologiciel) / Memory available (Mémoire disponible)
Paramètres par défaut	Restaurer les paramètres par défaut

À propos du Gestionnaire du micrologiciel

Votre lecteur est contrôlé par un programme interne appelé « micrologiciel ». Le **Gestionnaire** du micrologiciel vous permet de mettre à jour et de restaurer votre appareil en quelques clics.

Installation du Gestionnaire du micrologiciel

- ① Insérez le CD fourni dans le lecteur de CD-ROM du l'ordinateur.
- ② Suivez les instructions à l'écran pour mener à bien l'installation.

Mise à jour du Gestionnaire du micrologiciel

- ① Assurez-vous que votre ordinateur est sous tension et connecté à Internet.
- ② Branchez l'appareil sur l'ordinateur.
- ③ Lancez le **Gestionnaire** du micrologiciel.
- ④ Suivez les instructions à l'écran pour terminer la restauration du micrologiciel.

Dépannage

Si une défaillance se produit, vérifiez d'abord les points énumérés dans les pages suivantes. Pour obtenir plus d'aide et des conseils de dépannage, reportez-vous à la FAQ sur le lecteur à l'adresse www.philips.com/support. Si vous ne parvenez toujours pas à résoudre le problème, consultez votre revendeur ou le Centre de service le plus proche.

AVERTISSEMENT:

N'essayez pas de réparer le lecteur; sous peine de rendre la garantie caduque.

Symptôme	Solution
Mise sous tension impossible	Insérez de nouvelles piles. Appuyez sur ► puis allumez l'appareil. En cas d'erreur liée à l'appareil, branchez votre lecteur sur l'ordinateur. Utilisez le Gestionnaire du micrologiciel pour restaurer l'appareil.
L'appareil affiche « Memory Full » (mémoire pleine).	Branchez l'appareil sur l'ordinateur. Supprimez les fichiers inutiles. Débranchez l'appareil en toute sécurité. Effectuez à nouveau l'enregistrement. Débranchez l'appareil en toute sécurité. Effectuez à nouveau l'enregistrement.



Sécurité et Maintenance

Général maintenance

Pour éviter tout endommagement ou mauvais fonctionnement:

- Ne pas exposer l'appareil à une chaleur excessive causée par un appareil de chauffage ou au rayonnement direct du soleil.
- Évitez de faire tomber votre lecteur et de laisser tomber des objets sur le boîtier.
- N'éclaboussez pas le lecteur; notamment au niveau des prises jack, sinon l'appareil risque d'être endommagé. Évitez toute infiltration d'eau dans la prise des écouteurs et dans le connecteur USB: vous risqueriez d'endommager gravement l'appareil.
- N'utilisez pas de produits contenant de l'alcool, de l'ammoniaque, du benzène ou tout autre agent abrasif, qui risquent d'endommager le boîtier de l'appareil.
- Les téléphones portables à proximité de l'appareil peuvent provoquer des interférences.
- **Sauvegardez vos fichiers.** Assurez-vous d'avoir conservé les fichiers originaux que vous avez téléchargés dans votre appareil. Philips décline toute responsabilité en cas de perte de contenu si le lecteur est endommagé ou si les données ne sont pas lisibles.

Températures de fonctionnement et de stockage

- Utilisez votre hdd dans un endroit où la température est toujours comprise entre 0 et 35°C (32 - 95°F).
- Entrez votre hdd dans un endroit où la température est toujours comprise entre -20 et 45°C (-4 - 113°F).
- L'autonomie de la batterie peut être plus courte dans des conditions de basses températures.

Faites attention lorsque vous utilisez les écouteurs

Sécurité d'écoute:

Ne réglez pas vos écouteurs à un volume trop élevé. Les experts de l'audition signalent qu'une utilisation continue à volume élevé peut nuire à l'ouïe.

Il est recommandé d'utiliser les écouteurs AY3808 avec ce produit.

Important (pour les modèles fournis avec des écouteurs) :

Philips garantit la conformité de la puissance audio maximale de ses lecteurs, telle que définie par les organismes chargés de la réglementation applicable, uniquement avec le modèle d'origine des écouteurs fournis.

Si un remplacement s'avère nécessaire, nous vous recommandons de contacter votre revendeur afin de commander un modèle identique à celui d'origine fourni par Philips.

Sécurité routière

pour éviter tout risque d'accident, n'utilisez jamais l'appareil au volant ou à vélo.

Information sur le droit d'auteur

- Tous les noms commerciaux auxquels il est fait référence sont les marques de service, marques de fabrique ou marques déposées de leur fabricant respectif.
- La duplication non autorisée et la distribution d'enregistrement à partir d'Internet ou de CD viole la loi sur le droit d'auteur et les traités internationaux.
- Toute copie d'une oeuvre protégée par un droit d'auteur, ce incluant les programmes informatiques, les enregistrements d'images et de sons, peut être une contrefaçon d'un droit d'auteur et constituer un délit. Cet appareil ne doit pas être utilisé à cette fin.

Informations relatives à l'environnement

- Nous n'avons pas utilisé de matériaux d'emballage non nécessaires. Vous pouvez facilement séparer les matériaux d'emballage en éléments principaux: carton, polystyrène extensible, PET et polyéthylène.
- L'appareil est constitué de matériaux qu'il est possible de recycler, s'il est démonté par une société spécialisée. Veuillez avoir l'obligeance de respecter les réglementations locales concernant la manière de se débarrasser des matériaux d'emballage, piles épuisées et matériel usé.

Mise au rebut de votre ancien produit

Votre produit a été conçu et fabriqué à l'aide de matériaux et composants de haute qualité, recyclables et réutilisables.



Le symbole de poubelle barrée sur un produit indique que ce dernier est conforme à la directive européenne 2002/96/EC.

Veuillez vous renseigner sur les systèmes locaux de collecte des produits électriques ou électroniques.

Veillez à respecter les réglementations locales ; ne mettez pas au rebut vos anciens produits comme des déchets ménagers. La mise au rebut citoyenne de votre ancien produit permet de protéger l'environnement et la santé.

Modifications

Les modifications non autorisées par le fabricant peuvent annuler le droit des utilisateurs à utiliser cet appareil.

Avertissement pour l'Union européenne

Cet appareil est conforme aux normes de la Communauté européenne en matière d'interférences radio.

Caractéristiques techniques

Alimentation	1 x AAA
Durée de la batterie	8 heures avec une pile alcaline AAA
Ecran	Afficheur à cristaux liquides rétroéclairé bleu, 128 x 32 pixels
Son	Séparation des canaux 40 dB Réglages des égaliseurs Rock / Funk / Jazz / Classic / Hip-hop / Dance / Off (Désactivé) Bande passante 40-18 000 Hz Rapport signal sur bruit >85 dB Lecture audio (RMS) 2 x 4 mW
Lecture audio	
Format de compression	MP3 (8-320 Kbit/s et VBR; Taux d'échantillonnage: 8; 11,025; 16; 22,050; 24; 32; 44,1; 48 kHz) WAV WMA (5 - 192 Kbit/s)
Compatibilité ID3 Tag	Artiste Remarque: les fichiers protégés contre la copie (DRM) ne sont pas pris en charge.
Stockage	SA157 512 Mo de mémoire NAND Flash* SA159 1GB Mo de mémoire NAND Flash* <i>*La capacité réelle formatée sera inférieure.</i>
Connexion	Casque 3,5 mm, USB 2.0 (ultrarapide)
Transfert de fichiers musicaux	via Musicmatch® Jukebox ou l'Explorateur Windows
Transfert de données	via l'Explorateur Windows
Configuration requise	Windows® 98 Deuxième Édition / Me / 2000 (SP3 ou ultérieur) / XP (SP1 ou ultérieur) Mac OS version 9.2.2 ou supérieure Processeur Pentium MMX 166 MHz ou plus rapide (1 GHz recommandé) 96 Mo de mémoire vive 50 MB d'espace disque Connexion Internet Microsoft Internet Explorer 5.5 ou ultérieur Carte vidéo Carte son connecteur USB

Dans un souci constant d'amélioration de ses produits, Philips se réserve le droit de modifier le design et les caractéristiques de ce produit à tout moment.



 Be responsible
Respect copyrights

Specifications are subject to change without notice.
Trademarks are the property of Koninklijke Philips Electronics N.V.
or their respective owners
2005 © Koninklijke Philips Electronics N.V. All rights reserved.

www.philips.com



Printed in China