

Always here to help you

Register your product and get support at
www.philips.com/welcome

Question?
Contact
Philips

HD7827
HD7825



User manual

PHILIPS



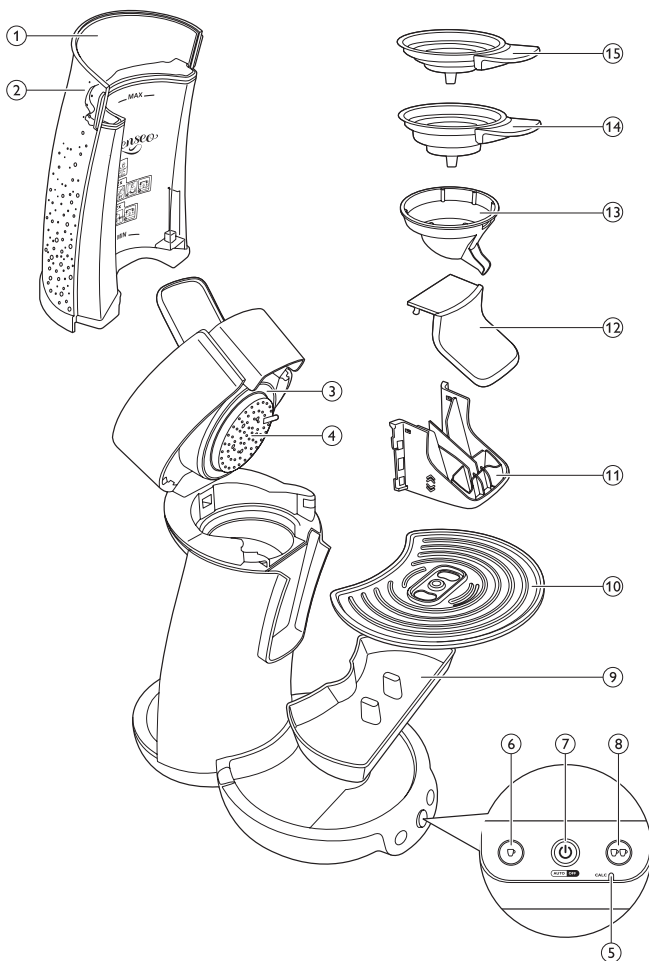



HD7827, HD7825

ENGLISH 6
DEUTSCH 32
FRANÇAIS 61
NEDERLANDS 89

Introduction

Congratulations on your purchase and welcome to Philips! To fully benefit from the support that Philips offers, register your product at www.philips.com/welcome.

SENSEO® coffee system

Make your coffee moments truly special with SENSEO®. This unique system combines the easy-to-use Philips SENSEO® coffee machine with the specially developed Douwe Egberts SENSEO® coffee pods, giving you a full, smooth coffee with a delicious foam layer.

The Douwe Egberts coffee in convenient SENSEO® coffee pods and Philips' unique new SENSEO® brewing system are perfectly matched to ensure that the best taste and aroma are extracted from the coffee.

To ensure a smooth and full coffee taste, you should keep the following things in mind:

Fresh water

Use fresh water every day. If you have not used the coffee machine for one day, you have to flush it with fresh water before you use it again (see section 'Flushing' in chapter 'Cleaning').

Fresh coffee pods

Use the SENSEO® coffee pods that have been specially developed by Douwe Egberts for your SENSEO® coffee machine for a full, round taste. The Douwe Egberts SENSEO® coffee pods stay fresh longer if you store them in an airtight storage container.

Discover all SENSEO® coffee blends that are available at www.senseo.com.



A clean machine with the new flushing and descaling procedures

Note: Philips has improved the flushing and descaling procedures. See chapters 'Cleaning' and 'Descaling' for the new procedures.

Clean and descale your Philips SENSEO® coffee machine regularly.

- Remove used coffee pods after brewing. If a used pod has been left in the coffee machine and you have not used the machine for some time, flush the machine before you use it again (see section 'Flushing' in chapter 'Cleaning').
- If you have not used the coffee machine for one day, you have to flush the machine with fresh water before you use the machine again (see section 'Flushing' in chapter 'Cleaning').
- Descal the SENSEO® coffee machine as described in chapter 'Descaling' when the CALC light goes on (after you have brewed approx. 400 cups of SENSEO® coffee). You can also descale the SENSEO® coffee machine more often (every 3 months) in the same way. Descaling takes 20 to 30 minutes. Do not interrupt the descaling process.

General description (Fig. 1)

- 1 Water reservoir
- 2 Water reservoir cover
- 3 Sealing ring
- 4 Water distribution disc
- 5 CALC light
- 6 1-cup button 
- 7 On/off button with light ring
- 8 2-cup button  
- 9 Drip tray

- 10 Cup tray
- 11 Coffee spout
- 12 Cover of coffee spout
- 13 Coffee collector
- 14 2-cup pod holder ☞☞
- 15 1-cup pod holder ☞

Important

Read this user manual carefully before you use the machine and save it for future reference.

Danger

- Never immerse the machine in water or any other liquid.

Warning

- Check if the voltage indicated on the bottom of the machine corresponds to the local mains voltage before you connect the machine.
- This machine is not intended for use by persons (including children) with reduced physical, sensory or mental capabilities, or lack of experience and knowledge, unless they have been given supervision or instruction concerning use of the machine by a person responsible for their safety.

- Children should be supervised to ensure that they do not play with the machine.
- Do not use the machine if the plug, the mains cord or the machine itself is damaged.
- If the mains cord is damaged, you must have it replaced by Philips, a service centre authorised by Philips or similarly qualified persons in order to avoid a hazard.

Caution

- Always return the machine to a service centre authorised by Philips for examination or repair. Do not attempt to repair the machine yourself, otherwise your guarantee becomes invalid.
- Never put normal ground coffee or use torn pods in the SENSEO® machine, as this causes it to become blocked.
- Do not use the machine in combination with a transformer, as this could cause hazardous situations.
- Always put the machine on a flat and stable surface.
- Never let the machine operate unattended.

10 ENGLISH

- Do not use the machine at altitudes higher than 2200 metres above sea level.
- The machine does not work at temperatures below 10°C.
- Flush the coffee machine with fresh water before you use it for the first time (see chapter 'Before first use'). This causes the boiler to fill with water, which is essential for the machine to work properly.
- Do not use the SENSEO® machine in combination with water softeners based on sodium exchange.
- Philips strongly advises you to descale this SENSEO® machine every 3 months. If the machine is not descaled in time and according to the procedure described in chapter 'Descaling', this may lead to technical failures.
- Never interrupt the descaling process.
- Never use a descaling agent based on mineral acids such as sulphuric acid, hydrochloric acid, sulphamic acid and acetic acid (e.g. vinegar). These descaling agents may damage your SENSEO® coffee machine.

- After unpacking the machine, never put your SENSEO® machine on its side. Always keep it in upright position, also during transport.
- This machine is intended for normal household use only. It is not intended for use in environments such as staff kitchens of shops, offices, farms or other work environments. Nor is it intended to be used by clients in hotels, motels, bed and breakfasts and other residential environments.

Compliance with standards

This machine complies with all standards regarding electromagnetic fields (EMF). If handled properly and according to the instructions in this user manual, the machine is safe to use based on scientific evidence available today. The energy consumption of this machine in off mode is less than 1 watt. This means that this machine complies with European Directive 2009/125/EC, which sets the ecological design requirements for energy-using products.

First use**Unpacking**

- 1 Remove the machine from the box.

Note: Make sure you store the 2-cup pod holder in a safe place. It is an essential part of the machine.

Flushing the machine to fill the boiler

YOU CANNOT BREW COFFEE IF YOU HAVE NOT FLUSHED THE SENSEO® COFFEE MACHINE FIRST!

The flushing cycle causes the boiler to be filled with water. After this, the coffee machine is ready for use. Flush the machine in the following way:

- 1 Remove the water reservoir.

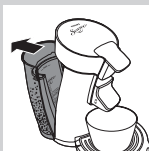

- 2 Fill the water reservoir with water up to the MAX indication.

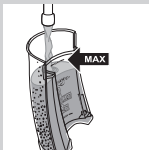

- 3 Put the water reservoir back.



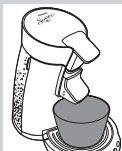

- 4** Place a bowl with a capacity of at least 1.5 litres on the cup tray.

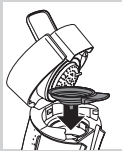

- 5** Make sure a pod holder, without pod or pods, is in place.

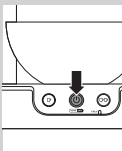

- 6** Put the plug in an earthed wall socket.

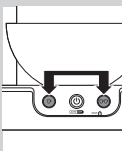

- 7** Press the on/off button .

The light ring around the on/off button lights up to indicate that you have to flush the machine.



- 8** To start flushing, press the 1-cup button  and the 2-cup button  briefly at the same time.

Never interrupt the flushing cycle halfway. If you do, the boiler does not fill itself properly.

- ▶ The light ring around the on/off button starts flashing to indicate that the flushing cycle has started. The flushing cycle takes approx. 1.5 to 2.5 minutes.
- ▶ During the flushing cycle, the boiler fills itself with water from the water reservoir and cold water comes out of the coffee spout. During the flushing cycle, the machine produces more noise than during a regular brewing cycle.





► When all the water in the water reservoir has been used up, the flushing cycle is finished and the machine switches off.

Now your Philips SENSEO® coffee machine is ready for use.

Note: If the machine does not work, repeat steps 1-8. Do not interrupt the flushing cycle.

Brewing SENSEO® coffee

Tips for the best SENSEO® quality

- Use fresh water every time.
- Use the SENSEO® coffee pods that have been specially developed by Douwe Egberts for your SENSEO® coffee machine for a full, round taste. The Douwe Egberts SENSEO® coffee pods stay fresh longer if you store them in an airtight storage container.
- To make sure that the coffee always tastes optimally, rinse the pod holders, the coffee collector and the coffee spout regularly.
- The SENSEO® coffee tastes best if you stir it before you drink it.
- If you have not used the coffee machine for some time, flush the machine before you use it again (see section 'Flushing the coffee machine' in chapter 'Cleaning the machine') with fresh water before you use it again.
- If you intend to make another cup of SENSEO® coffee later, just leave the coffee machine switched on. The machine automatically switches off after 30 minutes.

Filling the water reservoir

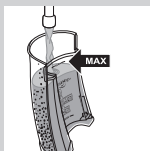



- 1 Fill the water reservoir with cold water up to the **MAX** indication and put it back onto the machine.

Never pour milk, coffee, hot water or carbonated water into the water reservoir.

The MIN indication on the water reservoir indicated the minimum amount of water required for brewing coffee. Always fill the water reservoir beyond the MIN level.

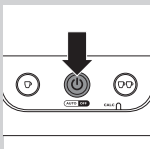
Switching on the machine



- 1 Put the plug in an earthed wall socket.
- 2 Press the on/off button .
 - ▶ The light ring flashes slowly while the water heats up. Heating up takes approx. 75 seconds.
 - ▶ The coffee machine is ready for use when the light ring lights up continuously.

Note: If the light ring flashes rapidly, the water reservoir does not contain enough water for brewing one cup of coffee.

Placing a pod holder

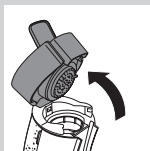

- 1 Release the lid by moving the lever upwards.
 - ▶ The lid opens automatically.
- 2 Place the appropriate pod holder in the machine.

Note: Make sure the pod holder is clean and the sieve in the centre is not clogged, e.g. with loose coffee grounds.

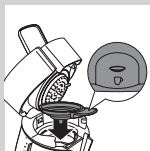

- If you want to make one cup of SENSEO® coffee, use 1 coffee pod in combination with the 1-cup pod holder ☐ and the 1-cup button ☐.

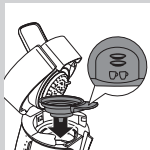

- If you want to make two cups of SENSEO® coffee, use 2 coffee pods in combination with the deeper 2-cup pod holder ☐☐ and the 2-cup button ☐☐.

Placing one or two pods

- 1 Place the SENSEO® coffee pod(s) properly in the centre of the pod holder, with the convex side pointing downwards.

Note: Use SENSEO® coffee pods from Douwe Egberts specially designed for your SENSEO® coffee machine for a full and round taste.

Note: Make sure the coffee in the pod(s) is evenly distributed and press the pod(s) lightly into the pod holder.

Note: Never put normal ground coffee or use torn pods in the SENSEO® machine, as this causes it to become blocked.

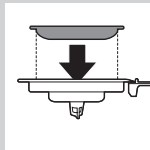

- Place 1 SENSEO® coffee pod in the 1-cup pod holder ☐.

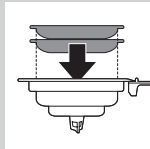

- Place 2 SENSEO® coffee pods in the 2-cup pod holder ☐☐.

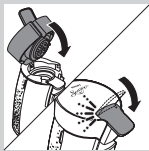

2 Close the lid and lock the lever.

Make sure the lid is closed properly and the lid lever is locked before you start brewing coffee.



3 Place one cup or two cups under the spout openings. You can adjust the height of the coffee spout by sliding it upwards or downwards.

The cups you use should have a capacity of at least 150 ml. Do not use cups that are too large, as they cause the coffee to get cold more quickly.

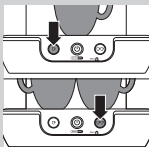

4 Press the button indicating the number of cups of SENSEO® coffee you want to brew.

- Press the 1-cup button ☞ for one cup.
- Press the 2-cup button ☞☞ for two cups.

The SENSEO® coffee machine starts brewing.

- The machine automatically supplies the optimal amount of water.
- You can interrupt the brewing process at any time by pressing the on/off button ⏻. If you switch the machine back on after having interrupted the brewing process, the machine does not complete the interrupted brewing cycle.

Do not remove the water reservoir during a brewing cycle, as this causes the machine to draw in air. When this happens, the next cup is only partly filled.

Note: If no coffee comes out of the machine, you have not flushed the machine before first use. As a result, the boiler is not filled. Flush the machine as described in chapter 'Before first use' before you start brewing coffee. If only a small amount of coffee comes out of the machine, flush the machine as described in section 'Flushing' in chapter 'Cleaning' before you brew another cup of coffee.

- 5** Remove the coffee pod(s) after use by lifting the pod holder out of the machine and emptying it.

Be careful when you do this, for there may still be some water/coffee on the coffee pod(s).

Interrupting the brewing process

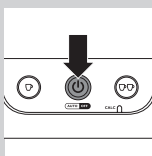

- 1** Press the on/off button  to interrupt the brewing process.

Note: If you switch the machine back on after you have interrupted the brewing process, the machine does not complete the interrupted brewing cycle.

Switching off

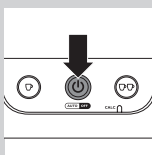

- 1** After use, press the on/off button  to switch off the machine.

Note: If you do not use the machine, it switches off automatically after 30 minutes, for energy saving.

Cleaning the machine

Never immerse the SENSEO® coffee machine in water.

Cleaning the coffee machine

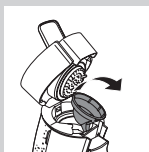

- 1** Always unplug the machine before you clean it.
- 2** Clean the outside of the machine with a moist cloth.
- 3** Remove the coffee collector.

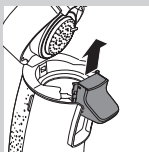

- 4** Take the coffee spout out of the machine by sliding it upwards.

Note: You can only remove the coffee spout after you have removed the coffee collector.

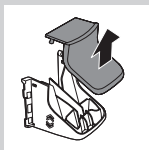

- 5** Disassemble the coffee spout if you want to clean it more thoroughly.

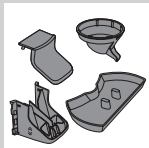

- 6** Clean the coffee spout, the coffee collector and the drip tray in hot water, if necessary with some washing-up liquid, or in the dishwasher.



- 7** Hold the cup tray in your hand while you clean it with hot water. If necessary, use some washing-up liquid.

The cup tray can also be cleaned in the dishwasher.

To clean the cup tray, always remove it from the machine, as it might prove sharp when handled incorrectly. Always handle it carefully.

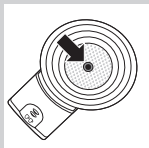

- 8** Clean the pod holders in hot water, if necessary with some washing-up liquid, or in the dishwasher.

Check if the sieve in the centre of the pod holder is clogged. If this is the case, unplug the sieve by rinsing the pod holder under a running tap. If necessary, use a washing-up brush to clean the sieve.

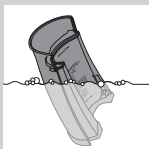

- 9** Clean the water reservoir in hot water, if necessary with some washing-up liquid, or in the dishwasher.

Note: If you use a washing-up brush, be careful not to damage the valve in the bottom of the water reservoir. Remove the water reservoir cover for easier cleaning.



- 10** Clean the water inlet on the machine with a moist cloth.

Do not use an object with sharp edges to clean the water inlet.

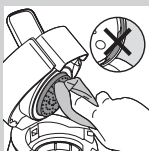

- 11** Rinse the parts with fresh water and put them back into the machine.

- 12** Clean the water distribution disc with a moist cloth.

Be careful when you do this; make sure that the rubber sealing ring does not get stuck under the edge of the water distribution disc. If it does, the coffee machine will start leaking!

Note: Be careful not to damage the metal tab on the water distribution disc.

Flushing the coffee machine

If you have not used the coffee machine for one day, you have to flush the machine with fresh water before you use the machine again.

To flush the boiler, brew two cups of hot water in the following way:

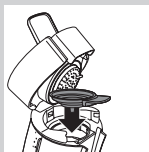

- 1** Fill the water reservoir with cold water at least up to the MIN level and put it back into the machine.
- 2** Put the 1-cup pod holder ☐ or the 2-cup pod holder ☐☐ in the machine without pod(s).
- 3** Close the lid and lock the lever.

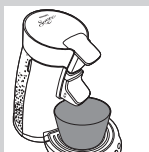

- 4** Put two cups or a bowl under the coffee spout to collect the water.

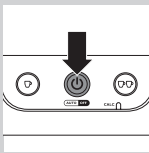

- 5** Press the on/off button ☐.

 - ▶ The light ring flashes slowly while the water heats up. Heating up takes approx. 75 seconds.
 - ▶ The coffee machine is ready for use when the light ring lights up continuously.

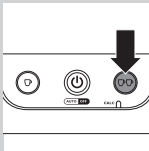

- 6** Press the 2-cup button ☐☐ to brew two cups of hot water.
- 7** Throw away this water. Now the machine is ready for use again.

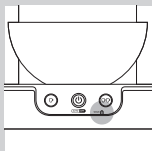
Descaling (new procedure)**When to descale**

- Descale the SENSEO® coffee machine as described below when the CALC light goes on (after you have brewed approx. 400 cups of SENSEO® coffee).

Why to descale

Scale builds up inside the machine during use. It is essential to descale the SENSEO® coffee machine at least every 3 months. Your reasons to descale:

- It prolongs the life of your SENSEO® coffee machine
- It ensures maximum cup volume
- It ensures maximum coffee temperature
- The machine produces less sound during brewing
- It prevents malfunctioning

If the descaling procedure is not performed correctly, scale residue remains behind in the machine. This causes scale to build up more quickly and may cause permanent and irreparable damage to the machine.

Use the correct descaling agent

Only citric acid-based descalers are suitable for descaling the SENSEO® machine. This type of descaler descales the machine without damaging it. For the correct amount, see under 'Descaling procedure' below. Each descaling mixture can be used only once. After use, the descaling mixture is no longer active.

We advise you to use the special SENSEO® Descaler (HD7012, HD7011, HD7006). For more information about this descaler, visit our website

www.philips.com.

Never use a descaling agent based on mineral acids such as sulphuric acid, hydrochloric acid, sulphamic acid and acetic acid (e.g. vinegar). These descaling agents may damage your SENSEO® coffee machine.

Descaling procedure

Note: The descaling procedure for this machine differs from that of previous models.

Note: The descaling procedure consist of 2 descaling cycles and 2 flushing cycles. Do not interrupt the descaling cycles and do not switch off the machine before or between the flushing cycles.

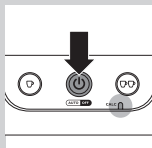

- 1** Press the on/off button .
- ▶ The machine is ready for use when the light ring lights up continuously.



- 2** Mix 50 grams of citric acid with 1 litre of water. Fill the water reservoir with the descaler mixture.

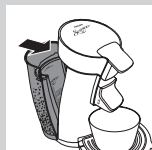

- 3** Put the water reservoir back onto the coffee machine.

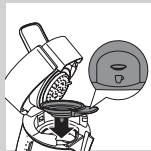

- 4** Place the 1-cup pod holder ☞ with a used coffee pod in it in the coffee machine. Close the lid and make sure it is properly locked.

Make sure the lid is closed properly and the lid lever is locked before you start descaling the machine.

Note: Always put a used coffee pod in the pod holder when you descale the machine. This pod serves as a 'filter' to prevent the sieve or hole in the pod holder from getting clogged with scale residue.

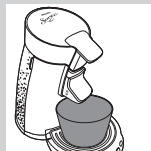

- 5** Put a bowl with a capacity of at least 1500ml under the spout to collect the descaling mixture.

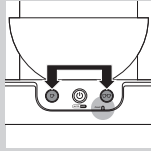

- 6** Press the 1-cup button ☞ and the 2-cup button ☞☞ briefly at the same time to start the descaling cycle.

- ▶ The CALC light and the light ring around the on/off button starts flashing to indicate that the descaling cycle has started.
- ▶ Hot water comes out of the coffee spout in intervals. During the descaling cycle, the machine stops descaling 3 to 4 times to let the descaler mixture act and to heat up.



Let the machine complete the entire descaling cycle, which takes 4 to 5 minutes. Do not switch off the machine during the descaling cycle!

- ▶ When all the water in the water reservoir has been used up, the first descaling cycle is finished. The light ring around the on/off button starts to flash rapidly.

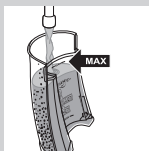

- 7** Repeat the descaling procedure (steps 2 to 6) once. Replace the used pod with another used pod to filter out the scale residue.

Note: Do not refill the water reservoir with the used descaling mixture.

- 8** Rinse the water reservoir with tap water. Fill the water reservoir up to the MAX indication with tap water and repeat steps 3 and 6.

Note: Do not refill the water reservoir with used hot water.

- 9** Fill the water reservoir with fresh tap water up to the MAX indication again and repeat steps 5 and 6 once more.

Note: Always rinse the machine by letting it empty two full water reservoirs.

- 10** Remove the used pod and clean the pod holder after descaling to prevent the sieve in the centre from getting clogged.

Frost-free storage

After you have flushed the machine for the first time (see chapter 'Before first use'), it may only be used and stored in a frost-free place to prevent damage.

Ordering accessories

To purchase accessories for this appliance, please visit our online shop at **www.shop.philips.com/** **service**. If the online shop is not available in your country, go to your Philips dealer or a Philips service centre. If you have any difficulties obtaining accessories for your appliance, please contact the Philips Consumer Care Centre in your country. You find its contact details in the worldwide guarantee leaflet.

Environment



- Do not throw away the machine with the normal household waste at the end of its life, but hand it in at an official collection point for recycling. By doing this, you help to preserve the environment.

Guarantee and service

If you need service or information or if you have a problem, please visit the Philips website at **www.philips.com/support** or contact the Philips Consumer Care centre in your country. You find its phone number in the worldwide guarantee leaflet. If there is no Consumer Care Centre in your country, go to your local Philips dealer.

The purchase of the Philips SENSEO® coffee machine does not exhaust any of the rights of Sara Lee/Douwe Egberts or Philips under any of their patents nor does it confer upon the purchaser a licence under these patents.

Troubleshooting

This chapter summarises the most common problems you could encounter with the machine. If you are unable to solve the problem with the information below, visit **www.philips.com/support** for a list of frequently asked questions or contact the Consumer Care Centre in your country.

Problem	Solution
The light ring around the on/off button flashes slowly.	You have used the SENSEO® coffee machine at an altitude higher than 2200 metres above sea level. This has caused the water in the machine to start boiling before it has reached the required temperature, which prevents the machine from functioning properly. Switch off the machine and no longer use it at altitudes higher than 2200 metres above sea level.

The CALC light flashes.	You have pressed the 1-cup button and the 2-cup button at the same time. This started the descaling cycle. If you did not intend to start the descaling cycle, simply press the on/off button to switch off the machine. If you did intend to start the descaling cycle, do not interrupt this cycle but let the appliance operate until the water reservoir is empty.
-------------------------	--

The CALC light does not go out after descaling.	The CALC light does not go out if the descaling procedure has not been performed correctly. To perform the descaling procedure correctly:
---	---





Make sure you start the descaling cycle by pressing the 1-cup button and the 2-cup button at the same time. See chapter 'Descaling' for a complete description of the descaling procedure.

Make sure you do not interrupt the descaling cycle. During the descaling cycle, hot water comes out of the coffee spout at intervals and the machine stops descaling 3 to 4 times to let the descaling mixture act and to heat up again. If you press the on/off button to interrupt this cycle, the CALC light stays description of the descaling procedure.

Problem	Solution
	<p>Make sure you use four full water reservoirs to complete the descaling procedure: two reservoirs filled with descaling mixture and two reservoirs filled with fresh water. You start the two descaling cycles and the two flushing cycles by pressing the 1-cup button and the 2-cup button at the same time. If you do not complete the descaling procedure, scale residues remain behind in the machine. This causes scale to build up more quickly and may cause permanent and irreparable damage to the machine.</p> <p>Do not switch the machine off during the descale process. If you switch off the machine, you have to restart the whole descaling procedure.</p>
The light ring around the on/off button continues to flash rapidly.	<p>Make sure that:</p> <ul style="list-style-type: none">the water reservoir is placed properly;there is enough water in the water reservoir (i.e. above the  MIN level if you want to brew 1 cup);the ambient temperature is not lower than 10°C. If it is, the machine does not function properly.
Water leaks from the coffee machine.	<p>Make sure that:</p> <ul style="list-style-type: none">the water reservoir has not been filled beyond the MAX level;

Problem	Solution
	the sieve in the centre of the pod holder is not clogged. If it is, unplug the sieve by holding the pod holder under a running tap;
	the coffee pod has been put properly in the centre of the pod holder;
	the sealing ring has not got stuck under the edge of the water distribution disc (see figure 1 at the beginning of this user manual).
	the water drops on the worktop are not the result of placing or removing the water reservoir or removing used coffee pods.
	you do not remove the water reservoir when the coffee machine is heating up. This may cause water that normally ends up in the water reservoir to leak out of the machine.
	In all other cases, contact the Philips Consumer Care Centre in your country.
I cannot take the coffee spout out of the machine.	You can only remove the coffee spout after you have removed the coffee collector.
I cannot open the lid.	A vacuum may have temporarily formed under the lid. Switch off the machine. Pull up the lever as far as it goes and wait 24 hours before you open the lid. You may need to use quite some force.

Problem	Solution
	<p>Make sure that the sieve in the centre of the pod holder is not clogged. If it is, unplug the sieve by holding the pod holder under a running tap. If necessary, you can use a washing-up brush to unplug the sieve.</p>
	<p>Make sure you do not move the SENSEO® machine. Moving the machine, placing it outdoors or in a cool or cold environment does not accelerate the unlocking of the lid.</p>
	<p>Do NOT put the SENSEO® machine in the fridge or freezer, as this does not accelerate the unlocking of the lid.</p>
	<p>If problems continue to occur, contact the Philips Consumer Care Centre in your country.</p>
<p>The coffee machine produces less coffee than before.</p>	<p>Perhaps the sieve in the centre of the pod holder is clogged. If this is the case, unplug the sieve by rinsing the pod holder under a running tap. Use a washing-up brush to clean the sieve, if necessary.</p>
	<p>Descalc the machine (see chapter 'Descaling').</p>
<p>I cannot close the lid properly.</p>	<p>Check if a used coffee pod is sticking to the water distribution disc. If this is the case, remove the used pod.</p>
	<p>Check if you used the correct pod holder: Use 2 pods in combination with the deeper 2-cup pod holder ☞☞. Use 1 pod in combination with the 1-cup pod holder ☞.</p>

Problem	Solution
The machine has been stored in a room that was not frost-free.	Contact the Philips Consumer Care Centre in your country.
The SENSEO® coffee is not strong enough.	<p>Make sure that:</p> <ul style="list-style-type: none"> you have used the correct number of pods and have pressed the right button. Use 1 pod in combination with the 1-cup pod holder  and the 1-cup button . Use 2 pods in combination with the 2-cup pod holder  and the 2-cup button . you have placed the coffee pod(s) properly in the centre of the pod holder, to prevent water from escaping along the edge of the pod(s). When you use two coffee pods on top of each other, make sure that the convex sides of both pods point downwards and press the pods lightly into the pod holder; you have not used the same coffee pod twice by accident; the coffee in the pod is evenly distributed; If you prefer a more robust flavour, SENSEO® coffee pods with a stronger blend are available.
The SENSEO® coffee is too strong.	If you prefer a milder flavour, SENSEO® coffee pods with a milder blend are available.
The coffee is not hot enough.	Do not use cups that are too large, as they cause the coffee to get cold more quickly. Make sure the cups have a capacity of at least 150ml.

Einführung

Herzlichen Glückwunsch zu Ihrem Kauf und willkommen bei Philips! Um das Kundendienstangebot von Philips vollständig nutzen zu können, sollten Sie Ihr Produkt unter www.philips.com/welcome registrieren.

SENSEO® Kaffeesystem

Mit SENSEO® erleben Sie einen sensationellen Kaffeegenuss. Dieses einzigartige System kombiniert die einfach zu bedienende Philips SENSEO® Kaffeepadmaschine mit den speziell von Douwe Egberts SENSEO® entwickelten Kaffeepads: Das Ergebnis ist eine perfekte Tasse Kaffee mit einem weichen, vollen Aroma und einer köstlichen Crema. Kaffee von Douwe Egberts in praktischen SENSEO® Kaffeepads und das einzigartige SENSEO® Brühsystem von Philips sind perfekt aufeinander abgestimmt, sodass sich das volle Aroma des Kaffees entfalten kann. Beachten Sie folgende Tipps, um stets den vollen und aromatischen Kaffeegeschmack zu erhalten:

Frisches Wasser

Verwenden Sie täglich frisches Wasser. Wenn die Kaffeemaschine einen Tag lang nicht in Gebrauch war, lassen Sie vor dem nächsten Aufbrühen frisches Wasser durchlaufen (siehe Abschnitt "Spülen" im Kapitel "Reinigung").

Frische Kaffeepads

Verwenden Sie die speziell von Douwe Egberts für Ihre SENSEO® Kaffeemaschine entwickelten SENSEO® Kaffeepads für ein weiches, volles Aroma. Die Douwe Egberts SENSEO® Kaffeepads bleiben länger frisch, wenn Sie sie in einem luftdichten Behälter aufbewahren. Entdecken Sie alle SENSEO® Kaffeesorten unter www.senseo.com.

Die neuen Spül- und Entkalkungsfunktionen sorgen für eine saubere Maschine.

Hinweis: Philips hat die Spül- und Entkalkungsfunktionen verbessert. Weitere Informationen dazu finden Sie in den Kapiteln "Reinigung" und "Entkalken".

Reinigen und entkalken Sie Ihre Philips SENSEO® Kaffeemaschine regelmäßig.

- Entfernen Sie gebrauchte Kaffeepads nach dem Brühen. Haben Sie ein Pad in der Kaffeemaschine gelassen und diese eine Zeit lang nicht benutzt, sollten Sie das Gerät vor dem erneuten Gebrauch einmal durchspülen (siehe Abschnitt "Spülen" im Kapitel "Reinigung").
- Wenn die Kaffeemaschine einen Tag lang nicht in Gebrauch war, spülen Sie sie vor dem nächsten Aufbrühen mit frischem Wasser durch (siehe Abschnitt "Spülen" im Kapitel "Reinigung").
- Entkalken Sie die SENSEO® Kaffeemaschine, wie im Kapitel "Entkalken" erläutert, wenn die CALC-Anzeige leuchtet (nach ca. 400 Tassen SENSEO® Kaffee). Sie können die SENSEO® Kaffeemaschine auch öfter (alle 3 Monate) auf dieselbe Art und Weise entkalken. Der Vorgang nimmt etwa 20 bis 30 Minuten in Anspruch. Unterbrechen Sie den Entkalkungsvorgang nicht.

Allgemeine Beschreibung (Abb. 1)

- 1 Wasserbehälter
- 2 Deckel des Wasserbehälters
- 3 Dichtungsring
- 4 Sprühkopf
- 5 CALC-Anzeige
- 6 1-Tasse-Taste 
- 7 Ein/Aus-Taste mit Leuchtring

- 8 2-Tassen-Taste ☞☞
- 9 Auffangschale
- 10 Tassentablett
- 11 Kaffeeauslauf
- 12 Abdeckung des Kaffeeauslaufs
- 13 Kaffeesammelkammer
- 14 Padhalter für 2 Tassen ☞☞
- 15 Padhalter für 1 Tasse ☞

Wichtig

Lesen Sie diese Bedienungsanleitung vor dem Gebrauch der Maschine aufmerksam durch, und bewahren Sie sie für eine spätere Verwendung auf.

Gefahr

- Tauchen Sie die Maschine niemals in Wasser oder andere Flüssigkeiten.

Warnhinweis

- Prüfen sie, bevor Sie das Gerät anschließen, ob die Spannungsangabe am Boden des Geräts mit der örtlichen Netzspannung übereinstimmt.
- Dieses Gerät ist für Benutzer (einschl. Kinder) mit eingeschränkten physischen, sensorischen oder psychischen Fähigkeiten bzw. ohne jegliche Erfahrung oder Vorwissen nur dann geeignet, wenn eine angemessene Aufsicht oder

ausführliche Anleitung zur Benutzung des Geräts durch eine verantwortliche Person sichergestellt ist.

- Achten Sie darauf, dass Kinder nicht mit dem Gerät spielen.
- Verwenden Sie die Maschine nicht, wenn der Netzstecker, das Netzkabel oder die Maschine selbst defekt oder beschädigt ist.
- Um Gefährdungen zu vermeiden, darf ein defektes Netzkabel nur von einem Philips Service-Center, einer von Philips autorisierten Werkstatt oder einer ähnlich qualifizierten Person durch ein Original-Ersatzkabel ersetzt werden.

Achtung

- Geben Sie die Maschine zur Überprüfung bzw. Reparatur stets an ein Philips Service-Center. Versuchen Sie nicht, die Maschine selbst zu reparieren, da andernfalls Ihre Garantie erlischt.
- Verwenden Sie keinesfalls normalen gemahlene Kaffee oder beschädigte Pads in Ihrer SENSEO® Kaffeepadmaschine, da dies das Gerät blockieren würde.

- Aus Sicherheitsgründen darf das Gerät nicht mit einem Transformator betrieben werden.
- Stellen Sie die Maschine auf eine ebene und stabile Fläche.
- Lassen Sie das eingeschaltete Gerät niemals unbeaufsichtigt.
- Benutzen Sie das Gerät nicht in Höhenlagen von über 2200 m.
- Das Gerät arbeitet nicht bei Temperaturen unter 10 °C.
- Spülen Sie die Kaffeemaschine vor dem ersten Gebrauch mit klarem Wasser durch (siehe Kapitel "Vor dem ersten Gebrauch"). Auf diese Weise wird der Boiler mit Wasser gefüllt, was für den einwandfreien Betrieb der Maschine unbedingt erforderlich ist.
- Verwenden Sie keine natriumhaltigen Wasserenthärtungsmittel in Verbindung mit Ihrer SENSEO® Kaffeepadmaschine.
- Philips empfiehlt, die SENSEO® Kaffeemaschine alle drei Monate zu entkalken. Wird die Kaffeemaschine nicht rechtzeitig und entsprechend dem in Kapitel "Entkalken" beschriebenen Verfahren entkalkt, kann dies zu technischen Problemen führen.

- Unterbrechen Sie den Entkalkungsvorgang nicht.
- Verwenden Sie keine Entkalker auf Basis von Mineralsäuren, beispielsweise Schwefel-, Salz-, Sulfamin- oder Essigsäure (z. B. Essig). Diese Entkalker können Ihre SENSEO® Kaffeepadmaschine beschädigen.
- Legen Sie die SENSEO® Kaffeepadmaschine nach dem Auspacken niemals auf die Seite. Achten Sie immer – auch beim Transport – darauf, dass sie senkrecht steht.
- Dieses Gerät ist nur für den Gebrauch im Haushalt bestimmt. Es ist nicht für die Verwendung in Umgebungen wie z. B. Personalküchen in Geschäften, Büros, landwirtschaftlichen Betrieben oder anderen Arbeitsumgebungen vorgesehen. Weiterhin ist es nicht für den Gebrauch in Hotels, Motels, Pensionen oder anderen Gastgewerben bestimmt.

Normerfüllung

Diese Maschine erfüllt sämtliche Normen bezüglich elektromagnetischer Felder (EMF). Nach aktuellen wissenschaftlichen Erkenntnissen ist die Maschine sicher im Gebrauch, sofern sie ordnungsgemäß und entsprechend den Anweisungen in dieser Bedienungsanleitung verwendet wird. Wenn diese Maschine ausgeschaltet ist, beträgt ihr Energieverbrauch weniger als 1 Watt. Dies entspricht der EU-Richtlinie 2009/125/EC, die die ökologischen Designanforderungen für energieverbrauchende Produkte regelt.

Erste Anwendung

Auspacken

1 Nehmen Sie die Maschine aus der Verpackung.

Hinweis: Vergewissern Sie sich, dass Sie den Padhalter für 2 Tassen sicher aufbewahren. Er ist ein wichtiger Teil der Maschine.

Das Gerät zum Füllen des Boilers durchspülen

SIE KÖNNEN KEINEN KAFFEE BRÜHEN,
WENN SIE DIE SENSEO® KAFFEEMASCHINE



NICHT ZUVOR EINMAL MIT KLAREM WASSER DURCHGESPÜLT HABEN!

Während des Durchspülens füllt sich der Boiler mit Wasser. Anschließend ist das Gerät betriebsbereit. Lassen Sie das Gerät folgendermaßen durchlaufen:

1 Nehmen Sie den Wasserbehälter vom Gerät.

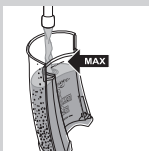

2 Füllen Sie den Wasserbehälter bis zur Markierung MAX mit Wasser.



3 Setzen Sie den Wasserbehälter wieder ein.

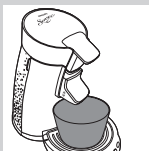

4 Stellen Sie ein Gefäß mit einem Fassungsvermögen von mindestens 1,5 l auf das Tassentablett.

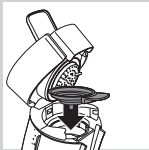

5 Vergewissern Sie sich, dass sich ein Padhalter ohne Pads in der Maschine befindet.

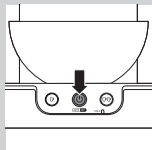

6 Stecken Sie den Netzstecker in eine geerdete Steckdose.

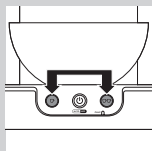

7 Drücken Sie den Ein-/Ausschalter .

Der Leuchtring um den Ein-/Ausschalter leuchtet auf, um anzuzeigen, dass Sie die Maschine durchspülen müssen.



8 Drücken Sie gleichzeitig kurz die 1-Tasse-Taste  und die 2-Tassen-Taste , um das Durchspülen zu starten.

Unterbrechen Sie keinesfalls den bereits begonnenen Durchspülvorgang, da der Boiler andernfalls nicht richtig gefüllt wird.

Der Leuchtring um den Ein-/Ausschalter blinkt, um anzuzeigen, dass der Durchspülvorgang gestartet wurde. Dieser Vorgang dauert ca. 1,5 bis 2,5 Minuten.

Während des Durchspülvorgangs füllt sicher der Boiler mit Wasser aus dem Wasserbehälter, und aus dem Kaffeeauslauf tritt kaltes Wasser aus. Während des Durchspülvorgangs erzeugt die Maschine lautere Geräusche als während des normalen Brühvorgangs.

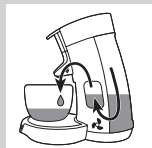



► Wenn das gesamte Wasser im Wasserbehälter aufgebraucht ist, ist der Durchspülvorgang beendet, und die Maschine schaltet sich aus.

Ihre Philips SENSEO® Kaffeepadmaschine ist jetzt fertig zum Gebrauch.

Hinweis: Wenn die Maschine nicht funktioniert, wiederholen Sie die Schritte 1 bis 8. Unterbrechen Sie den Durchspülvorgang nicht.

SENSEO® Kaffee zubereiten

Tipps für optimale SENSEO® Qualität

- Verwenden Sie jedes Mal frisches Wasser.
- Verwenden Sie die speziell von Douwe Egberts für Ihre SENSEO® Kaffeemaschine entwickelten SENSEO® Kaffeepads für ein weiches, volles Aroma. Die Douwe Egberts SENSEO® Kaffeepads bleiben länger frisch, wenn Sie sie in einem luftdichten Behälter aufbewahren.
- Spülen Sie Padhalter, Kaffeesammelkammer und Kaffeeauslauf regelmäßig aus, um einen optimalen Kaffeegeschmack zu erhalten.
- Der SENSEO® Kaffee schmeckt am besten, wenn Sie ihn vor dem Trinken umrühren.
- Wenn die Kaffeemaschine eine Zeit lang nicht in Gebrauch war; sollten Sie das Gerät vor dem erneuten Gebrauch mit frischem Wasser durchspülen (siehe Abschnitt "Die Kaffeemaschine durchspülen" im Kapitel "Die Maschine reinigen").
- Wenn später eine weitere Tasse SENSEO® Kaffee zubereitet werden soll, können Sie das Gerät eingeschaltet lassen. Es schaltet sich nach Ablauf von 30 Minuten automatisch aus.

Den Wasserbehälter füllen

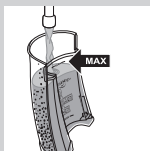

- 1 Füllen Sie den Wasserbehälter bis zur Markierung **MAX** mit kaltem Wasser, und setzen Sie ihn wieder in das Gerät.

Füllen Sie niemals Milch, Kaffee, heißes oder kohensäurehaltiges Wasser in den Wasserbehälter!

Die MIN-Anzeige auf dem Wasserbehälter weist auf die Mindestmenge an Wasser hin, die für das Aufbrühen von Kaffee erforderlich ist. Füllen Sie den Wasserbehälter immer bis über die MIN-Anzeige hinaus.

Die Maschine einschalten

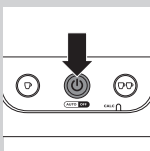

- 1 Stecken Sie den Netzstecker in eine geerdete Steckdose.
- 2 Drücken Sie den Ein-/Ausschalter ⏻ .
 - ▶ Während das Wasser aufgeheizt wird, blinkt der Leuchtring langsam. Der Vorgang dauert ca. 75 Sekunden.
 - ▶ Sobald der Leuchtring kontinuierlich leuchtet, ist die Kaffeemaschine betriebsbereit.

Hinweis: Wenn der Leuchtring rasch blinkt, reicht das Wasser im Wasserbehälter nicht für eine Tasse Kaffee.

Einen Padhalter einsetzen

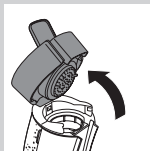

- 1 Klappen Sie den Verschlusshebel nach oben, um den Deckel zu öffnen.
 - ▶ Der Deckel wird automatisch geöffnet.
- 2 Setzen Sie den richtigen Padhalter in das Gerät ein.

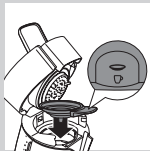

Hinweis: Vergewissern Sie sich, dass der Padhalter sauber und das Sieb in der Mitte nicht verstopft ist, z. B. durch loses Kaffeepulver.

- Legen Sie für die Zubereitung einer Tasse SENSEO® Kaffee 1 Kaffeepad in den Padhalter für 1 Tasse ☐, und drücken Sie die 1-Tasse-Taste ☐.



- Für die Zubereitung von zwei Tassen SENSEO® Kaffee legen Sie 2 Kaffeepads in den tieferen Padhalter für 2 Tassen ☐☐, und drücken Sie die 2-Tassen-Taste ☐☐.

Ein oder zwei Pads einlegen

1 Legen Sie dann die SENSEO® Kaffeepads mit der gewölbten Seite nach unten in die Mitte des Padhalters.

Hinweis: Verwenden Sie SENSEO® Kaffeepads von Douwe Egberts. Diese Pads wurden speziell für Ihre SENSEO® Kaffeemaschine entwickelt und garantieren den vollen Kaffeegenuss.

Hinweis: Achten Sie darauf, dass der Kaffee in den Pads gleichmäßig verteilt ist, und drücken Sie die Pads im Padhalter leicht an.

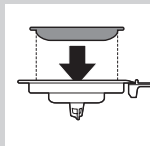

Hinweis: Verwenden Sie keinesfalls normalen gemahlene Kaffee oder beschädigte Pads in Ihrer SENSEO® Kaffeepadmaschine, da dies das Gerät blockieren würde.

- Legen Sie 1 SENSEO® Kaffeepad in den Padhalter für 1 Tasse ☐.

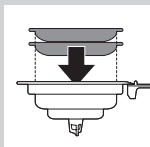

- Legen Sie 2 SENSEO® Kaffeepads in den Padhalter für 2 Tassen ☞☞.

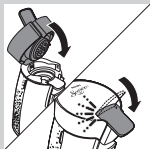

- 2** Schließen Sie den Deckel und den Verschlusshebel.

Vergewissern Sie sich vor der Kaffeezubereitung, dass der Deckel richtig geschlossen und der Verschlusshebel des Deckels fest verschlossen ist.

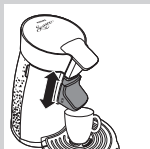

- 3** Stellen Sie eine oder zwei Tassen unter die Kaffeeauslauföffnungen. Sie können die Höhe des Kaffeeauslaufs verstellen, indem Sie ihn nach oben oder nach unten schieben.

Die Tassen müssen mindestens 150 ml fassen. Nehmen Sie keine zu großen Tassen, da darin der Kaffee schneller kalt wird.

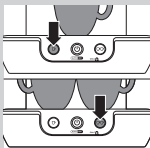

- 4** Drücken Sie die Taste für die gewünschte Anzahl Tassen SENSEO® Kaffee.

- Drücken Sie die 1-Tasse-Taste ☞, um eine Tasse Kaffee zu brühen.
- Drücken Sie die 2-Tassen-Taste ☞☞, um zwei Tassen Kaffee zu brühen.

Die SENSEO® Kaffeepadmaschine beginnt mit der Kaffeezubereitung.

- Es läuft automatisch die richtige Menge Wasser durch.
- Sie können den Brühvorgang durch Drücken des Ein-/Ausschalters ⏻ jederzeit abbrechen. Wenn Sie das Gerät nach der Unterbrechung wieder einschalten, wird der begonnene Brühvorgang nicht fortgesetzt.

Nehmen Sie während des Brühvorgangs den Wasserbehälter nicht vom Gerät. Es würde sonst Luft einsaugen, und die nächste Tasse würde nicht ganz voll werden.

Hinweis: Falls die Maschine keinen Kaffee ausgibt, haben Sie sie vor dem ersten Gebrauch nicht durchgespült. Daher ist der Boiler nicht gefüllt. Spülen Sie die Maschine, wie im Kapitel "Vor dem ersten Gebrauch" erläutert, zuerst durch. Wenn nur eine geringe Menge Kaffee aus der Maschine kommt, spülen Sie die Maschine, wie im Abschnitt "Spülen" im Kapitel "Reinigung" erläutert, durch, bevor Sie die nächste Tasse Kaffee aufbrühen.

5 Nehmen Sie nach Gebrauch den Padhalter aus dem Gerät, und entsorgen Sie die Kaffeepads. Seien Sie dabei vorsichtig. Es könnte sich noch Wasser oder Kaffee auf den Kaffeepads befinden.

Den Brühvorgang unterbrechen

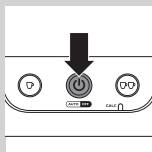

1 Drücken Sie den Ein-/Ausschalter P , um den Brühvorgang zu unterbrechen.

Hinweis: Wenn Sie das Gerät nach der Unterbrechung wieder einschalten, wird der begonnene Brühvorgang nicht fortgesetzt.

Ausschalten

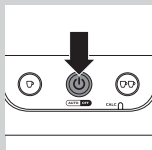

1 Drücken Sie nach Gebrauch den Ein-/Ausschalter P , um die Maschine auszuschalten.

Hinweis: Wenn Sie die Kaffeemaschine nicht verwenden, schaltet sie sich nach 30 Minuten automatisch aus, um Energie zu sparen.

Die Maschine reinigen

Tauchen Sie die SENSEO® Kaffeepadmaschine niemals in Wasser.

Die Kaffeepadmaschine reinigen

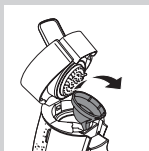

1 Ziehen Sie vor dem Reinigen des Geräts stets den Netzstecker aus der Steckdose.

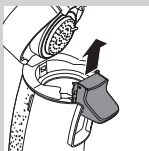

2 Reinigen Sie die Außenwände des Geräts mit einem feuchten Tuch.

3 Entfernen Sie die Kaffeesammelkammer.

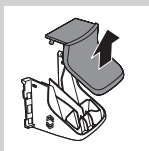

4 Schieben Sie den Kaffeeauslauf nach oben, um ihn aus dem Gerät zu nehmen.

Hinweis: Sie können den Kaffeeauslauf nur herausnehmen, wenn Sie zuvor die Kaffeesammelkammer entnommen haben.

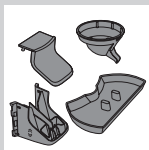

5 Nehmen Sie die Teile des Kaffeeauslaufs auseinander, wenn Sie ihn gründlicher reinigen möchten.

6 Reinigen Sie den Kaffeeauslauf, die Kaffeesammelkammer und die Auffangschale mit heißem Wasser, bei Bedarf mit etwas Spülmittel oder im Geschirrspüler.



- 7** Halten Sie das Tassentablett beim Reinigen mit heißem Wasser in der Hand. Bei Bedarf können Sie auch etwas Spülmittel verwenden.

Sie können das Tassentablett auch im Geschirrspüler reinigen.

Nehmen Sie das Tassentablett zum Reinigen immer von der Kaffeemaschine. Gehen Sie vorsichtig mit dem Tablett um, da sich die Kante bei unsachgemäßer Handhabung als scharf erweisen könnte.

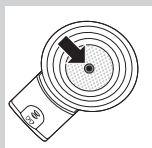

- 8** Reinigen Sie die Padhalter in heißem Wasser, dem Sie bei Bedarf etwas Spülmittel zufügen können, oder im Geschirrspüler.

Prüfen Sie, ob das Sieb in der Mitte des Padhalters verstopft ist. Wenn dies der Fall ist, spülen Sie den Padhalter unter fließendem Wasser ab. Bei Bedarf können Sie eine Spülbürste verwenden, um das Sieb zu säubern.

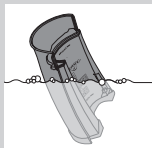

- 9** Reinigen Sie den Wasserbehälter in heißem Wasser, bei Bedarf mit etwas Spülmittel, oder in der Spülmaschine.

Hinweis: Bei Verwendung einer Spülbürste sollten Sie darauf achten, dass das Ventil unten im Wasserbehälter nicht beschädigt wird. Der Wasserbehälter lässt sich leichter reinigen, wenn Sie den Deckel abnehmen.



- 10** Reinigen Sie die Wassereinfüllöffnung der Maschine mit einem feuchten Tuch.

Verwenden Sie zum Reinigen der Einfüllöffnung keine scharfkantigen Gegenstände.

- 11** Spülen Sie die abnehmbaren Teile mit klarem Wasser ab, und setzen Sie sie wieder in die Maschine ein.

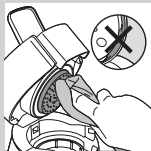

12 Reinigen Sie den Sprühkopf mit einem feuchten Tuch.

Gehen Sie dabei sehr vorsichtig vor, damit der Dichtungsring nicht unter dem Rand des Sprühkopfes eingeklemmt wird. Andernfalls wird das Gerät undicht.

Hinweis: Achten Sie darauf, das Metallteil auf dem Sprühkopf nicht zu beschädigen.

Die Kaffeepadmaschine durchspülen

War die Kaffeemaschine einen Tag lang nicht in Gebrauch, spülen Sie sie vor dem nächsten Aufbrühen mit frischem Wasser durch.

Um den Boiler durchzuspülen, brühen Sie zwei Tassen heißes Wasser auf. Gehen Sie dafür folgendermaßen vor:

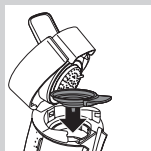

1 Füllen Sie den Wasserbehälter bis zur Markierung MIN mit kaltem Wasser, und setzen Sie ihn wieder in das Gerät ein.

2 Setzen Sie den Padhalter für 1 Tasse ☐ oder den Padhalter für 2 Tassen ☐☐ ohne Kaffeepad(s) in das Gerät.

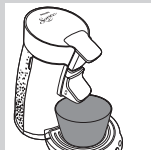

3 Schließen Sie den Deckel und den Verschlusshebel.

4 Stellen Sie zwei Tassen oder einen Kaffeebecher unter den Kaffeeauslauf, um das Wasser aufzufangen.

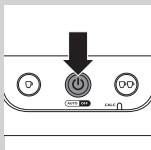

5 Drücken Sie den Ein-/Ausschalter ☐.
 Während das Wasser aufgeheizt wird, blinkt der Leuchtring langsam. Der Vorgang dauert ca. 75 Sekunden.

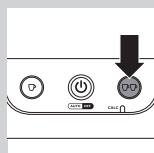

► Sobald der Leuchtring kontinuierlich leuchtet, ist die Kaffeemaschine betriebsbereit.

6 Drücken Sie die 2-Tassen-Taste ☕☕, um zwei Tassen heißes Wasser zu brühen.

7 Schütten Sie dieses Wasser weg. Nun ist die Maschine wieder betriebsbereit.

Entkalken (neue Funktion)

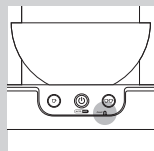

Wann entkalken?

- Entkalken Sie die SENSEO® Kaffeemaschine, wie nachstehend erläutert, wenn die CALC-Anzeige leuchtet (nach ca. 400 Tassen SENSEO® Kaffee).

Warum entkalken?

Im Laufe der Zeit lagert sich Kalk im Gerät ab. Daher muss die SENSEO® Kaffeepadmaschine mindestens alle 3 Monate entkalkt werden. Die folgenden Gründe sprechen für das Entkalken:

- Es verlängert die Nutzungsdauer Ihrer SENSEO® Kaffeepadmaschine.
- Es stellt die maximale Füllmenge pro Tasse sicher.
- Es stellt die maximale Kaffeetemperatur sicher.
- Die Maschine verursacht während des Brüehens weniger Geräusche.
- Es verhindert Fehlfunktionen.

Wenn die Entkalkung nicht korrekt durchgeführt wird, verbleiben Kalkrückstände in der Maschine. Dies führt dazu, dass sich schneller Kalkablagerungen bilden, die dauerhafte und irreparable Schäden der Kaffeemaschine verursachen können.

Den richtigen Entkalker verwenden

Zum Entkalken Ihrer SENSEO® Kaffeepadmaschine dürfen nur Entkalker auf Basis von Zitronensäure verwendet werden. Diese beschädigen das Gerät nicht. Informationen zur korrekten Entkalkermenge finden Sie unter "Entkalkungsvorgang". Jede Entkalkermischung darf nur einmal verwendet werden, da sie nach dem Entkalken nicht mehr wirksam ist. Wir empfehlen Ihnen die Verwendung des speziellen SENSEO® Entkalkers (HD7012, HD7011, HD7006). Weitere Informationen zu diesem Entkalker finden Sie auf unserer Website unter **www.philips.com**.

Verwenden Sie keine Entkalker auf Basis von Mineralsäuren, beispielsweise Schwefel-, Salz-, Sulfamin- oder Essigsäure (z. B. Essig). Diese Entkalker können Ihre SENSEO® Kaffeepadmaschine beschädigen.

Entkalkungsvorgang

Hinweis: Der Entkalkungsvorgang für diese Maschine weicht von dem vorheriger Modelle ab.

Hinweis: Der Entkalkungsvorgang besteht aus 2 Entkalkungszyklen und 2 Spülzyklen. Unterbrechen Sie die Entkalkungszyklen nicht, und schalten Sie die Maschine vor und zwischen den Spülzyklen nicht aus.

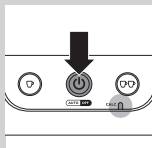

- 1** Drücken Sie den Ein-/Ausshalter .
- Sobald der Leuchtring kontinuierlich leuchtet, ist die Maschine betriebsbereit.
- 2** Mischen Sie 50 g Zitronensäure mit 1 l Wasser. Füllen Sie den Wasserbehälter mit der Entkalkermischung.



- 3** Setzen Sie den Wasserbehälter wieder in das Gerät ein.

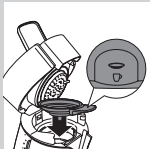

- 4** Setzen Sie den Padhalter für 1 Tasse ☐ mit einem gebrauchten Kaffeepad in die Kaffeemaschine ein. Schließen Sie den Deckel, und überprüfen Sie, ob er richtig eingerastet ist.

Vergewissern Sie sich vor dem Entkalken der Maschine, dass der Deckel richtig geschlossen und der Verschlusshebel des Deckels fest verschlossen ist.

Hinweis: Legen Sie beim Entkalken des Geräts immer ein gebrauchtes Kaffeepad in den Padhalter. Dieses Pad dient als Filter und verhindert, dass Kalkrückstände das Sieb bzw. Loch im Padhalter verstopfen.

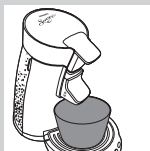

- 5** Stellen Sie ein Gefäß mit mindestens 1500 ml Fassungsvermögen unter den Kaffeeauslauf, um die Entkalkermischung aufzufangen.

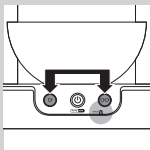

- 6** Drücken Sie gleichzeitig kurz die 1-Tasse-Taste ☐ und die 2-Tassen-Taste ☐☐, um das Entkalken zu starten.

- ▶ Die CALC-Anzeige und der Leuchtring um den Ein-/Ausschalter blinken, um anzuzeigen, dass der Entkalkungszyklus gestartet wurde.
- ▶ Aus dem Kaffeeauslauf tritt in regelmäßigen Abständen heißes Wasser aus. Während des Vorgangs hält die Maschine die Entkalkung drei- bis viermal an, um die Entkalkermischung einwirken zu lassen und das Wasser aufzuheizen.



Lassen Sie die Maschine den gesamten Entkalkungsvorgang von vier bis fünf Minuten durchlaufen. Schalten Sie die Maschine währenddessen nicht aus.

► Wenn das gesamte Wasser im Wasserbehälter aufgebraucht ist, ist der erste Entkalkungsvorgang abgeschlossen. Der Leuchtring um den Ein-/Ausschalter blinkt schnell.

7 Wiederholen Sie den Entkalkungsvorgang einmal (Schritte 2 bis 6). Ersetzen Sie das gebrauchte Pad durch ein anderes gebrauchtes Pad, um Kalkrückstände herauszufiltern.

Hinweis: Füllen Sie den Wasserbehälter nicht mit der gebrauchten Entkalkermischung.

8 Spülen Sie den Wasserbehälter mit Leitungswasser aus. Füllen Sie ihn anschließend bis zur Markierung MAX mit Leitungswasser, und wiederholen Sie die Schritte 3 und 6.

Hinweis: Verwenden Sie zum Auffüllen des Wasserbehälters kein gebrauchtes heißes Wasser.

9 Füllen Sie den Wasserbehälter erneut bis zur Markierung MAX mit klarem Leitungswasser, und wiederholen Sie die Schritte 5 und 6.

Hinweis: Lassen Sie beim Durchspülen des Geräts immer zwei volle Wasserbehälter durchlaufen.

10 Entnehmen Sie nach dem Entkalken das gebrauchte Pad, und reinigen Sie den Padhalter, um zu verhindern, dass das Sieb in der Mitte verstopft.

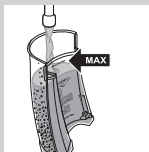

Frostfreie Aufbewahrung

Nachdem Sie die Maschine zum ersten Mal durchgespült haben (siehe Kapitel "Vor dem ersten Gebrauch"), darf sie nur an einem frostfreien Ort benutzt und aufbewahrt werden, um Beschädigungen zu vermeiden.

Zubehör bestellen

Um Zubehör für dieses Gerät zu kaufen, besuchen Sie unseren Online-Shop unter **www.shop.philips.com/service**. Wenn der Online-Shop in Ihrem Land nicht verfügbar ist, wenden Sie sich an Ihren Philips Händler oder ein Philips Service-Center. Sollten Sie Schwierigkeiten bei der Beschaffung von Zubehör für Ihr Gerät haben, wenden Sie sich bitte an ein Philips Service-Center in Ihrem Land. Die entsprechenden Kontaktinformationen finden Sie in der beiliegenden Garantieschrift.

Umwelt



- Werfen Sie das Gerät am Ende der Lebensdauer nicht in den normalen Hausmüll. Bringen Sie es zum Recycling zu einer offiziellen Sammelstelle. Auf diese Weise tragen Sie zum Umweltschutz bei.

Garantie und Kundendienst

Benötigen Sie weitere Informationen oder treten Probleme auf, besuchen Sie bitte die Philips Website **www.philips.com/support**, oder setzen Sie sich mit einem Philips Service-Center in Ihrem Land in Verbindung. Die Telefonnummer finden Sie in der internationalen Garantieschrift. Sollte es in Ihrem Land kein Service-Center geben, wenden Sie sich bitte an Ihren Philips Händler.

Der Kauf der Philips SENSEO® Kaffeepadmaschine beeinflusst in keiner Weise die Rechte von Sara Lee/Douwe Egberts oder Philips hinsichtlich deren Patente. Dem Käufer wird auch keine Lizenz im Rahmen dieser Patente übertragen.

Fehlerbehebung

In diesem Abschnitt sind die häufigsten Probleme zusammengestellt, die mit Ihrem Gerät auftreten können. Sollten Sie ein Problem mithilfe der nachstehenden Informationen nicht beheben können, besuchen Sie unsere Website unter: **www.philips.com/support** für eine Liste mit häufig gestellten Fragen, oder wenden Sie sich an den Kundendienst in Ihrem Land.

Problem	Lösung
Der Leuchtring um den Ein-/Ausschalter blinkt langsam.	Sie haben die SENSEO® Kaffeemaschine in einer Höhenlage von über 2200 m benutzt. In dieser Höhe beginnt das Wasser zu kochen, bevor es die erforderliche Temperatur erreicht hat, wodurch das Gerät nicht einwandfrei funktioniert. Schalten Sie es aus, und benutzen Sie es nicht an Orten, die höher als 2200 m über dem Meeresspiegel liegen.
Die CALC-Anzeige blinkt.	Sie haben die 1-Tasse-Taste und die 2-Tassen-Taste gleichzeitig gedrückt. Dadurch wird der Entkalkungsvorgang gestartet. Wenn dies unabsichtlich geschehen ist, drücken Sie einfach den Ein-/Ausschalter, um die Maschine auszuschalten. Wenn Sie den Entkalkungsvorgang starten wollten, unterbrechen Sie ihn nicht. Warten Sie, bis der Wasserbehälter leer ist.
Die CALC-Anzeige erlischt nach dem Entkalken nicht.	Die CALC-Anzeige erlischt nicht, wenn der Entkalkungsvorgang nicht richtig durchgeführt wurde. So führen Sie die Entkalkung korrekt durch: Vergewissern Sie sich, dass Sie den Entkalkungsvorgang durch gleichzeitiges Drücken der 1-Tasse-Taste und der 2-Tassen-Taste starten. Eine vollständige Beschreibung des Entkalkungsvorgangs finden Sie im Kapitel "Entkalken".

Problem

Lösung

Achten Sie darauf, den Entkalkungsablauf nicht zu unterbrechen. Während des Entkalkens tritt in regelmäßigen Abständen heißes Wasser aus dem Kaffeeauslauf aus, und die Maschine hält den Vorgang drei- bis viermal an, um die Entkalkermischung einwirken zu lassen und wieder aufzuheizen. Wenn Sie den Ein-/Ausschalter drücken, um den Vorgang zu unterbrechen, leuchtet die CALC-Anzeige weiterhin. Eine vollständige Beschreibung des Entkalkungsvorgangs finden Sie im Kapitel "Entkalken".

Vergewissern Sie sich, dass Sie den Wasserbehälter viermal füllen, um den Entkalkungsvorgang abzuschließen, zweimal mit Entkalkermischung und zweimal mit frischem Wasser. Sie starten die zwei Entkalkungsvorgänge und die zwei Spülvorgänge durch gleichzeitiges Drücken der 1-Tasse-Taste und der 2-Tassen-Taste. Wenn Sie den Entkalkungsvorgang nicht abschließen, können Kalkrückstände in der Maschine zurückbleiben. Dies führt dazu, dass sich schneller Kalkablagerungen bilden, die dauerhafte und irreparable Schäden an der Kaffeemaschine verursachen können.

Schalten Sie das Gerät während des Entkalkungsvorgangs nicht aus. Wenn Sie die Maschine ausschalten, müssen Sie den gesamten Entkalkungsvorgang erneut starten.

Problem	Lösung
Der Leuchtring um den Ein-/Ausschalter blinkt weiterhin schnell.	<p>Prüfen Sie, ob</p> <p>der Wasserbehälter ordnungsgemäß eingesetzt ist;</p> <p>genügend Wasser im Wasserbehälter ist (d. h. über die  MIN-Markierung hinaus, wenn Sie eine Tasse Kaffee zubereiten möchten);</p> <p>die Umgebungstemperatur mindestens 10 °C beträgt. Andernfalls funktioniert das Gerät nicht ordnungsgemäß.</p>
Wasser tropft aus dem Gerät.	<p>Prüfen Sie, ob</p> <p>Sie den Wasserbehälter über die Markierung MAX hinaus gefüllt haben;</p> <p>das Sieb in der Mitte des Padhalters verstopft ist. Spülen Sie gegebenenfalls den Padhalter unter fließendem Wasser ab;</p> <p>das Kaffeepad richtig in der Mitte des Padhalters liegt;</p> <p>der Dichtungsring unter dem Rand des Sprühkopfes eingeklemmt ist (beachten Sie die Abbildung 1 am Anfang dieser Bedienungsanleitung);</p> <p>das Wasser eventuell beim Anbringen oder Abnehmen des Wasserbehälters oder beim Entfernen gebrauchter Kaffeepads auf die Arbeitsfläche getropft ist;</p>

Problem	Lösung
	Sie den Wasserbehälter während des Aufheizens der Kaffeemaschine abgenommen haben. Dabei kann Wasser aus dem Gerät auslaufen, das normalerweise im Wasserbehälter aufgefangen wird.
	In allen anderen Fällen wenden Sie sich bitte an das Philips Service-Center in Ihrem Land.
Der Kaffeeauslauf lässt sich nicht aus dem Gerät nehmen.	Sie können den Kaffeeauslauf nur herausnehmen, wenn Sie zuvor die Kaffeesammelkammer entnommen haben.
Der Deckel lässt sich nicht öffnen.	Möglicherweise hat sich kurzfristig unter dem Deckel ein Vakuum gebildet.
	Schalten Sie das Gerät aus. Ziehen Sie den Hebel so weit wie möglich nach oben, und warten Sie 24 Stunden, bevor Sie den Deckel öffnen. Dies kann erhebliche Kraft erfordern.
	Vergewissern Sie sich, dass das Sieb in der Mitte des Padhalters nicht verstopft ist. Spülen Sie den Padhalter gegebenenfalls unter fließendem Wasser ab. Bei Bedarf können Sie das verstopfte Sieb auch mit einer Spülbürste säubern.
	Vergewissern Sie sich, dass Sie die SENSEO® Kaffeepadmaschine nicht bewegen. Wenn Sie die Kaffeepadmaschine bewegen, sie ins Freie oder eine kalte Umgebung stellen, beschleunigen Sie damit nicht die Entriegelung des Deckel.
	Stellen Sie die SENSEO® Kaffeemaschine NICHT in den Kühlschrank oder die Tiefkühltruhe, da sich der Deckel dadurch nicht schneller öffnen lässt.

Problem	Lösung
	Sollten weiterhin Probleme auftauchen, wenden Sie sich bitte an das Philips Service-Center in Ihrem Land.
Das Gerät produziert weniger Kaffee als zuvor.	Möglicherweise ist das Sieb in der Mitte des Padhalters verstopft. Spülen Sie den Padhalter gegebenenfalls unter fließendem Wasser ab. Bei Bedarf können Sie das verstopfte Sieb auch mit einer Spülbürste säubern.
	Entkalken Sie das Gerät (siehe Kapitel "Entkalken").
Der Deckel lässt sich nicht ordnungsgemäß schließen.	Prüfen Sie, ob ein gebrauchtes Kaffeepad am Sprühkopf klebt. Ist dies der Fall, entfernen Sie das Pad.
	Vergewissern Sie sich, dass Sie den richtigen Padhalter verwenden. Legen Sie 2 Pads in den tieferen Padhalter für 2 Tassen ☐☐. Legen Sie 1 Pad in den Padhalter für 1 Tasse ☐.
Das Gerät wurde nicht in einem frostfreien Raum aufbewahrt.	Wenden Sie sich an das Philips Service-Center in Ihrem Land.
Der SENSEO® Kaffee ist nicht stark genug.	Prüfen Sie, ob Sie die richtige Anzahl an Pads eingelegt und die entsprechende Taste gedrückt haben. Legen Sie ein Pad in den Padhalter für 1 Tasse ☐, und drücken Sie die 1-Tasse-Taste ☐. Legen Sie zwei Pads in den Padhalter für 2 Tassen ☐☐, und drücken Sie die 2-Tassen-Taste ☐☐.

Problem	Lösung
	die Kaffeepads richtig in der Mitte des Padhalters liegen, damit kein Wasser am Rand der Pads auslaufen kann. Wenn Sie zwei Kaffeepads übereinander verwenden, achten Sie darauf, dass die gewölbte Seite beider Pads nach unten zeigt und Sie die Pads leicht in den Padhalter gedrückt haben;
	Sie versehentlich dasselbe Kaffeepad zum zweiten Mal verwendet haben;
	der Kaffee gleichmäßig im Pad verteilt ist;
	Wenn Sie einen stärkeren Geschmack bevorzugen, sind die SENSEO® Kaffeepads auch in einer dunklen Röstung erhältlich.
Der SENSEO® Kaffee ist zu stark.	Wenn Sie ein milderes Aroma bevorzugen, sind die SENSEO® Kaffeepads auch in einer milderen Röstung erhältlich.
Der Kaffee ist nicht heiß genug.	Benutzen Sie keine zu großen Tassen, da der Kaffee darin schneller erkaltet. Die Tassen sollten allerdings mindestens 150 ml fassen.

Introduction

Félicitations pour votre achat et bienvenue dans l'univers Philips ! Pour profiter pleinement de l'assistance Philips, enregistrez votre produit sur le site à l'adresse suivante : www.philips.com/welcome.

Système à café SENSEO®

Savourez des pauses café sensationnelles avec SENSEO®. Ce système unique associe la machine à café SENSEO® de Philips et les dosettes spécialement conçues par Maison du Café, pour vous offrir un café intense et raffiné avec sa délicieuse couche de mousse.

Le système innovateur de préparation du café SENSEO® de Philips et les dosettes SENSEO® de Maison du Café veillent à ce que le meilleur du goût et de l'arôme soit extrait du café.

Pour obtenir un goût intense et raffiné, vous devez respecter les recommandations suivantes :

Eau fraîche

Utilisez de l'eau fraîche chaque jour. Si vous n'avez pas utilisé la machine à café pendant une journée, rincez-la à l'eau claire avant de la réutiliser (voir le chapitre « Nettoyage », section « Rinçage »).

Dosettes

Utilisez les dosettes SENSEO® spécialement conçues par Maison du Café afin d'obtenir un café tout en goût et en rondeur. Les dosettes SENSEO® de Maison du Café restent fraîches plus longtemps si vous les rangez dans un récipient hermétique. Découvrez toutes les variétés de café SENSEO® disponibles sur www.senseo.com.

Une machine à café propre grâce à de nouvelles procédures de rinçage et de détartrage

Remarque : Philips a amélioré les procédures de rinçage et de détartrage. Reportez-vous aux chapitres « Nettoyage » et « Détartrage » pour en savoir plus sur les nouvelles procédures.

Nettoyez et détartrerez régulièrement votre machine à café SENSEO® de Philips.

- Ôtez les dosettes après chaque utilisation. Si vous avez laissé une dosette usagée dans la machine à café et si vous n'avez pas utilisé l'appareil pendant une période prolongée, effectuez la procédure de rinçage à l'eau claire avant de l'utiliser à nouveau (voir le chapitre « Nettoyage », section « Rinçage »).
- Si vous n'avez pas utilisé la machine à café pendant une journée, effectuez la procédure de rinçage avant de la réutiliser (voir le chapitre « Nettoyage », section « Rinçage »).
- Détartrez la machine à café SENSEO® comme indiqué dans le chapitre « Détartrage » lorsque le voyant CALC s'allume (après la préparation d'environ 400 tasses de café SENSEO®). Vous pouvez également détartrer la machine à café SENSEO® plus régulièrement (tous les 3 mois) de la même manière. Le détartrage dure entre 20 et 30 minutes. N'interrompez jamais le détartrage.

Description générale (fig. 1)

- 1 Réservoir d'eau
- 2 Couvercle du réservoir d'eau
- 3 Bague d'étanchéité
- 4 Disque de distribution d'eau
- 5 Voyant CALC
- 6 Bouton pour une tasse ☞
- 7 Bouton marche/arrêt avec anneau lumineux
- 8 Bouton pour deux tasses ☞☞
- 9 Plateau égouttoir
- 10 Repose-tasses
- 11 Unité d'écoulement du café
- 12 Couvercle de l'unité d'écoulement du café
- 13 Récepteur de café
- 14 Porte-dosette pour deux tasses ☞☞
- 15 Porte-dosette pour une tasse ☞

Important

Lisez attentivement ce manuel avant d'utiliser l'appareil et conservez-le pour un usage ultérieur.

Danger

- Ne plongez jamais l'appareil dans l'eau ou dans tout autre liquide.

Avertissement

- Avant de brancher votre appareil, vérifiez que la tension indiquée au fond de la machine à café correspond bien à la tension secteur locale.

- Cet appareil n'est pas destiné à être utilisé par des personnes (notamment des enfants) dont les capacités physiques, sensorielles ou intellectuelles sont réduites, ou par des personnes manquant d'expérience ou de connaissances, à moins que celles-ci ne soient sous surveillance ou qu'elles n'aient reçu des instructions quant à l'utilisation de l'appareil par une personne responsable de leur sécurité.
- Veillez à ce que les enfants ne jouent pas avec l'appareil.
- N'utilisez jamais l'appareil si la fiche, le cordon d'alimentation ou l'appareil lui-même est endommagé.
- Si le cordon d'alimentation est endommagé, il doit être remplacé par Philips, par un Centre Service Agréé Philips ou par un technicien qualifié afin d'éviter tout accident.

Attention

- Confiez toujours l'appareil à un Centre Service Agréé Philips pour réparation ou vérification. N'essayez jamais de réparer l'appareil vous-même ; toute intervention par des personnes non qualifiées entraîne l'annulation de la garantie.

- N'utilisez jamais de café moulu ordinaire ou des dosettes déchirées dans la machine à café SENSEO® car elle risquerait de se boucher.
- N'utilisez pas la machine à café avec un transformateur pour éviter tout accident.
- Placez toujours l'appareil sur une surface stable et plane.
- Ne laissez jamais la machine à café fonctionner sans surveillance.
- N'utilisez pas la machine à café à une altitude supérieure à 2 200 m.
- La machine à café ne fonctionne pas à une température inférieure à 10 °C.
- Faites fonctionner l'appareil uniquement à l'eau claire avant la première utilisation (voir le chapitre « Avant la première utilisation »). La chaudière se remplit d'eau, ce qui est absolument nécessaire au bon fonctionnement de la machine.
- N'utilisez jamais la machine à café SENSEO® avec un adoucisseur d'eau qui échange les ions de calcium et de magnésium contre les ions de sodium.

- Philips vous recommande fortement de détartrer la machine à café SENSEO® tous les 3 mois. Pour éviter d'endommager l'appareil, respectez la fréquence de détartrage, ainsi que la procédure décrite dans le chapitre « Détartrage ».
- N'interrompez jamais le détartrage.
- N'utilisez jamais un agent de détartrage à base d'acides minéraux tel que l'acide sulfurique, l'acide chlorhydrique, l'acide sulfamique ou l'acide acétique (le vinaigre, par ex.). Ces agents détartrants risquent d'endommager votre machine à café SENSEO®.
- Une fois la machine à café SENSEO® déballée, ne la tournez jamais sur le côté. Maintenez-la toujours en position verticale, même pendant le transport.
- Cette machine à café est uniquement destinée à un usage domestique normal. Elle n'est pas destinée à être utilisée dans des environnements tels que des cuisines destinées aux employés dans les entreprises,

magasins et autres environnements de travail. Elle n'est pas non plus destinée à être utilisée par des clients dans des hôtels, motels, chambres d'hôtes et autres environnements résidentiels.

Conforme aux normes

Cet appareil est conforme à toutes les normes relatives aux champs électromagnétiques (CEM). Il répond aux règles de sécurité établies sur la base des connaissances scientifiques actuelles s'il est manipulé correctement et conformément aux instructions de ce mode d'emploi.

La consommation énergétique de cet appareil à l'arrêt est inférieure à 1 watt. Cela signifie que cet appareil est conforme à la directive européenne 2009/125/CE, qui établit un cadre pour la fixation d'exigences en matière d'écoconception applicables aux produits consommateurs d'énergie.

Première utilisation**Déballage**

- 1 Retirez l'appareil de l'emballage.

Remarque : Veillez à ranger le porte-dosette pour deux tasses en un lieu sûr. Il s'agit d'une pièce essentielle de la machine à café.

Rinçage de l'appareil à l'eau claire avant le remplissage de la chaudière**VOUS NE POUVEZ PAS PRÉPARER DE CAFÉ SI VOUS N'AVEZ PAS D'ABORD EFFECTUÉ LA PROCÉDURE D'AMORÇAGE À L'EAU CLAIRE.**

Lorsque vous effectuez un rinçage, la chaudière se remplit d'eau. Après cette procédure d'amorçage, l'appareil est prêt à l'emploi.

Faites fonctionner la machine à café de la manière suivante :

- 1 Retirez le réservoir d'eau.
- 2 Remplissez le réservoir d'eau jusqu'au niveau maximal (MAX).

- 3 Remettez le réservoir en place.

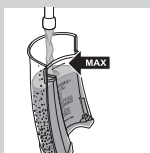
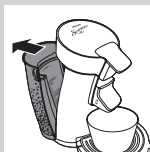

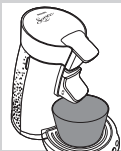

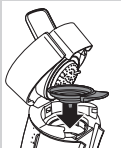

- 4** Placez un bol d'une capacité minimale de 1,5 litre sur le repose-tasses.



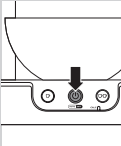

- 5** Assurez-vous qu'un porte-dosette vide est installé.

- 6** Branchez la fiche sur une prise murale avec mise à la terre.

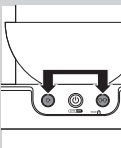

- 7** Appuyez sur le bouton marche/arrêt . L'anneau lumineux entourant le bouton marche/arrêt s'allume pour indiquer que vous devez rincer la machine à l'eau claire.



- 8** Pour démarrer le cycle de rinçage, appuyez sur les boutons pour une tasse  et pour deux tasses  en même temps.

N'interrompez jamais le cycle de rinçage car vous empêcheriez la chaudière de se remplir correctement.

- ▶ L'anneau lumineux entourant le bouton marche/arrêt s'allume pour indiquer que le cycle de rinçage a démarré. Le cycle de rinçage dure entre 1,5 et 2,5 minutes.

- ▶ Durant le cycle de rinçage, la chaudière se remplit avec l'eau du réservoir et de l'eau froide sort de l'unité d'écoulement du café. L'appareil est plus bruyant pendant le cycle de rinçage que pendant le cycle de préparation du café.





► Lorsque toute l'eau du réservoir a été écoulee, le cycle de rinçage est terminé et la machine s'éteint.

La machine à café SENSEO® de Philips est maintenant prête à l'emploi.

Remarque : Si la machine à café ne fonctionne pas, répétez les étapes 1 à 8. N'interrompez pas le cycle de rinçage.

Préparation d'un café SENSEO®

Conseils pour un café SENSEO® réussi

- Utilisez de l'eau fraîche à chaque utilisation.
- Utilisez les dosettes SENSEO® spécialement conçues par Maison du Café pour votre machine à café SENSEO® afin d'obtenir un café tout en goût et en rondeur. Les dosettes SENSEO® de Maison du Café restent fraîches plus longtemps si vous les rangez dans un récipient hermétique.
- Pour que votre café soit toujours aussi bon, rincez régulièrement les porte-dosettes, le récepteur de café et l'unité d'écoulement du café.
- Le café SENSEO® aura un meilleur goût si vous le remuez avant de le boire.
- Si vous n'avez pas utilisé l'appareil pendant une période prolongée, rincez-le à l'eau claire avant de l'utiliser à nouveau (voir la section « Rinçage de la machine à café » dans le chapitre « Nettoyage de la machine à café »).
- Si vous avez l'intention de préparer une autre tasse de café SENSEO® plus tard, laissez la machine à café en marche. Elle s'arrêtera automatiquement au bout de 30 minutes.

Remplissage du réservoir

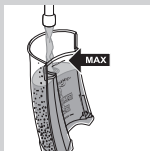



- 1 Remplissez le réservoir jusqu'au niveau **MAX** avec de l'eau fraîche, puis remettez-le en place.

Ne versez jamais de lait, de café, d'eau chaude ou d'eau gazeuse dans le réservoir d'eau.

Le niveau MIN sur le réservoir d'eau indique la quantité minimum d'eau nécessaire pour préparer du café. Vous devez toujours remplir le réservoir au-delà du niveau MIN.

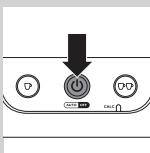
Mise sous tension de l'appareil



- 1 Branchez la fiche sur une prise murale avec mise à la terre.
- 2 Appuyez sur le bouton marche/arrêt .
 - L'anneau lumineux clignote lentement pour indiquer que l'eau chauffe. L'eau est chaude après environ 75 secondes.
 - La machine à café est prête à l'emploi lorsque l'anneau lumineux reste allumé.

Remarque : Si l'anneau lumineux clignote rapidement, c'est qu'il ne reste plus assez d'eau dans le réservoir pour une tasse.

Installation du porte-dosette

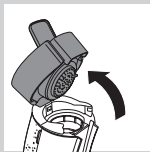

- 1 Débloquez le couvercle en déplaçant le levier vers le haut.
 - Le couvercle s'ouvre automatiquement.
- 2 Placez le porte-dosette approprié dans l'appareil.

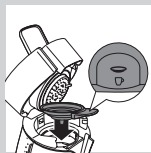

Remarque : Assurez-vous que le porte-dosette est propre et que le tamis au milieu du porte-dosette n'est pas bouché (par du café, par exemple).

- Si vous voulez préparer une tasse de café SENSEO®, placez une dosette dans le porte-dosette pour une tasse ☐, puis appuyez sur le bouton correspondant ☐.
- Si vous voulez préparer deux tasses de café SENSEO®, placez deux dosettes dans le porte-dosette pour deux tasses (plus profond) ☐☐, puis appuyez sur le bouton correspondant ☐☐.

Mise en place des dosettes

- 1** Ensuite, placez la/les dosette(s) SENSEO® au centre du porte-dosette, avec la partie bombée vers le bas.

Remarque : Utilisez les dosettes SENSEO® spécialement conçues par Maison du Café pour votre machine à café SENSEO® afin de préparer un café sensationnel à chaque tasse.

Remarque : Assurez-vous que le café est réparti uniformément et appuyez légèrement sur la/les dosette(s) pour la/les caler dans le porte-dosette.

Remarque : N'utilisez jamais de café moulu ordinaire ou des dosettes déchirées dans la machine à café SENSEO® car elle risquerait de se boucher.

- Placez une dosette SENSEO® dans le porte-dosette pour une tasse ☐.

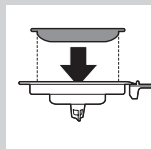

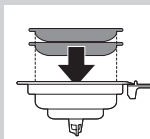

- Placez deux dosettes SENSEO® dans le porte-dosette pour deux tasses ☐☐.

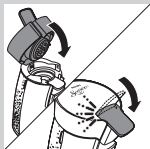

2 Refermez le couvercle et verrouillez le levier.

Assurez-vous que le couvercle est correctement fermé et le levier correctement verrouillé avant de commencer à préparer du café.

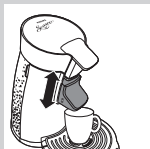

3 Placez une ou deux tasses sous les orifices d'écoulement. Vous pouvez régler la hauteur de l'unité d'écoulement en la faisant glisser vers le haut ou vers le bas.

La capacité des tasses que vous utilisez doit être d'au moins 150 ml. N'utilisez pas de tasses trop grandes car le café refroidirait plus rapidement.

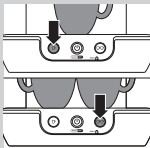

4 Appuyez sur le bouton indiquant le nombre de tasses de café SENSEO® que vous voulez préparer.

- Appuyez sur le bouton ☐ pour une tasse.
- Appuyez sur le bouton ☐☐ pour deux tasses.

La machine à café SENSEO® commence la préparation du café.

- La machine à café fournit automatiquement la quantité optimale d'eau.
- Vous pouvez interrompre le processus de préparation du café à tout moment en appuyant sur le bouton marche/arrêt ⏻. Lorsque vous remettez la machine à café en marche après avoir interrompu le processus de préparation, l'appareil ne finit pas le cycle de préparation interrompu.

Ne retirez pas le réservoir d'eau pendant la préparation du café. La machine se remplirait d'air et la tasse suivante ne serait pas totalement remplie.

Remarque : Si le café ne coule pas, c'est que vous n'avez pas fait fonctionner l'appareil à l'eau claire avant la première utilisation. Par conséquent, le réservoir n'a pas été complètement rempli. Effectuez la procédure de rinçage comme indiqué dans le chapitre « Avant la première utilisation » avant de commencer à faire du café. Si vous n'obtenez qu'une faible quantité de café, faites fonctionner la machine comme indiqué dans la section « Rinçage » du chapitre « Nettoyage » avant de préparer une autre tasse de café.

5 Pour enlever la/les dosette(s) après utilisation, ôtez le porte-dosette de l'appareil et videz-le.

Faites attention car la/les dosette(s) peut/peuvent encore contenir un peu de café ou d'eau.

Interruption du cycle de préparation

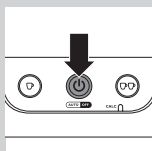

1 Appuyez sur le bouton marche/arrêt  pour interrompre le cycle de préparation.

Remarque : Quand vous remettez la machine à café en marche après avoir interrompu le processus de préparation, l'appareil ne finit pas le cycle de préparation interrompu.

Mise hors tension

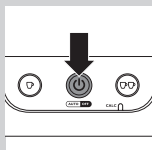

1 Après utilisation, appuyez sur le bouton marche/arrêt  pour éteindre l'appareil.

Remarque : Si vous n'utilisez pas la machine à café, elle s'éteint automatiquement au bout de 30 minutes afin d'économiser de l'énergie.

Nettoyage de la machine à café

Ne plongez jamais la machine à café SENSEO® dans l'eau.

Nettoyage de la machine à café

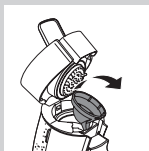

1 Débranchez toujours l'appareil avant de le nettoyer.

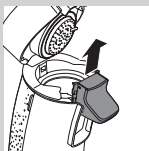

2 Nettoyez l'extérieur de la machine à café à l'aide d'un chiffon humide.

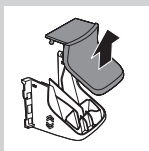

3 Ôtez le récepteur de café.

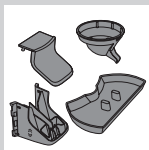

4 Retirez l'unité d'écoulement du café de l'appareil en la faisant glisser vers le haut.

Remarque : Vous ne pouvez retirer l'unité d'écoulement du café qu'après avoir retiré le récupérateur de café.

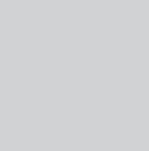

5 Pour un nettoyage en profondeur, démontez l'unité d'écoulement du café.

6 Nettoyez l'unité d'écoulement du café, le récupérateur de café et le ramasse-gouttes avec de l'eau chaude. Si nécessaire, utilisez un peu de produit vaisselle ou lavez-les au lave-vaisselle.



- 7** Nettoyez le repose-tasses à l'eau chaude en le tenant dans la main. Si nécessaire, utilisez un peu de liquide vaisselle.

Le repose-tasses peut également être lavé au lave-vaisselle.

Pour nettoyer le repose-tasses, enlevez-le d'abord de la machine à café. Faites attention car vous risquez de vous couper si vous le manipulez de manière incorrecte. Manipulez-le toujours avec précaution.

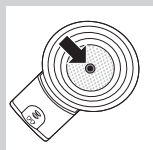

- 8** Nettoyez le porte-dosette à l'eau chaude. Si nécessaire, utilisez un peu de produit vaisselle ou lavez-le au lave-vaisselle.

Vérifiez si le tamis au centre du porte-dosette n'est pas bouché. Le cas échéant, débouchez le tamis en le rinçant sous le robinet. Si nécessaire, vous pouvez utiliser une brosse à vaisselle pour nettoyer le tamis.

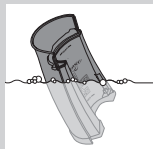

- 9** Nettoyez le réservoir d'eau à l'eau chaude, en ajoutant un peu de produit vaisselle si nécessaire, ou au lave-vaisselle.

Remarque : Si vous utilisez une brosse à vaisselle, veillez à ne pas endommager la soupape au fond du réservoir d'eau. Retirez le couvercle du réservoir d'eau pour un nettoyage plus facile.

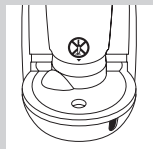

- 10** Nettoyez l'orifice de remplissage de la machine à l'aide d'un chiffon humide.

N'utilisez pas d'objet pointu pour nettoyer l'orifice de remplissage de l'appareil.

- 11** Rincez les parties amovibles à l'eau, puis replacez-les dans la machine à café.

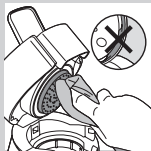

12 Nettoyez le disque de distribution d'eau avec un chiffon humide.

Veillez à ce que la bague d'étanchéité ne reste pas bloquée en dessous du disque de distribution d'eau pour éviter toute fuite.

Remarque : Veillez à ne pas endommager la plaque métallique du disque de distribution d'eau.

Rinçage de la machine à café

Si vous n'avez pas utilisé la machine à café pendant une journée, faites-la fonctionner à l'eau claire avant de la réutiliser.

Pour rincer la chaudière, préparez deux tasses d'eau chaude en suivant la procédure ci-dessous :

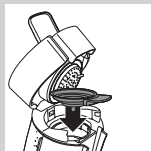

1 Remplissez le réservoir au moins jusqu'au niveau MIN avec de l'eau fraîche, puis remettez-le en place.



2 Placez le porte-dosette pour une tasse ☞ ou deux tasses ☞☞ dans la machine à café (sans dosette).

3 Refermez le couvercle et verrouillez le levier.

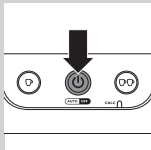

4 Placez deux tasses ou un bol sous l'unité d'écoulement du café pour recueillir l'eau.

- 5** Appuyez sur le bouton marche/arrêt ⏻.
- L'anneau lumineux clignote lentement pour indiquer que l'eau chauffe. L'eau est chaude après environ 75 secondes.
 - La machine à café est prête à l'emploi lorsque l'anneau lumineux reste allumé.

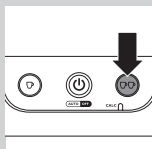

- 6** Appuyez sur le bouton pour 2 tasses ☕☕ pour préparer deux tasses d'eau chaude.
- 7** Jetez cette eau. La machine est de nouveau prête à l'emploi.

Détartrage (nouvelle procédure)

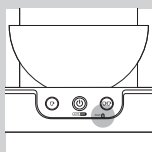

Fréquence de détartrage

- Détartrez la machine à café SENSEO® comme indiqué ci-dessous lorsque le voyant CALC s'allume (après la préparation d'environ 400 tasses de café SENSEO®).

Nécessité du détartrage

Des résidus de calcaire se forment lors de l'utilisation de la machine. Il est essentiel de détartrer la machine à café SENSEO® au moins une fois tous les 3 mois, et ce pour plusieurs raisons.

- Cela prolonge la durée de vie de votre machine à café SENSEO®.
- Il garantit un volume de tasse maximal.
- Il assure une température de café optimale.
- Il réduit le bruit de la machine lors de la préparation du café.
- Il prévient les dysfonctionnements.

Si vous ne respectez pas la procédure de détartrage, les résidus de calcaire restent bloqués dans l'appareil et le calcaire se forme alors plus rapidement.

À terme, cela peut endommager définitivement la machine.

Utilisez un agent de détartrage approprié.

Seuls les détartrants à base d'acide citrique conviennent au détartrage de la machine à café SENSEO®. Ce type de détartrant agit sur la machine sans l'endommager. Pour connaître les proportions à respecter, reportez-vous à la rubrique « Procédure de détartrage » ci-dessous. Les solutions de détartrage ne peuvent servir qu'une seule fois : après utilisation, elles n'ont plus aucune action. Nous vous recommandons d'utiliser le détartrant spécial SENSEO® (HD7012, HD7011, HD7006). Pour plus d'informations sur ce détartrant, visitez notre site Web www.philips.com.

N'utilisez jamais un agent de détartrage à base d'acides minéraux tel que l'acide sulfurique, l'acide chlorhydrique, l'acide sulfamique ou l'acide acétique (le vinaigre, par ex.). Ces agents détartrants risquent d'endommager votre machine à café SENSEO® :

Procédure de détartrage

Remarque : La procédure de détartrage de cette machine diffère de celle des modèles précédents.

Remarque : La procédure de détartrage consiste en 2 cycles de détartrage et 2 cycles de rinçage. N'interrompez pas les cycles de détartrage et n'éteignez pas la machine avant ou entre les cycles de rinçage.

- 1** Appuyez sur le bouton marche/arrêt .
- 2** Mélangez 50 grammes d'acide citrique avec 1 litre d'eau. Remplissez le réservoir d'eau avec la solution de détartrage.

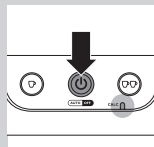



- 3** Remplacez le réservoir d'eau dans la machine à café.

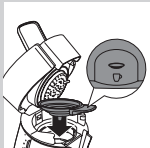

- 4** Mettez une dosette usagée dans le porte-dosette pour une tasse ☐, puis placez le porte-dosette dans la machine à café. Fermez le couvercle et assurez-vous qu'il est correctement verrouillé.

Assurez-vous que le couvercle est correctement fermé et le levier correctement verrouillé avant de commencer à détartrer l'appareil.

Remarque : Utilisez toujours une dosette usagée lors du détartrage de la machine. Celle-ci filtre les résidus de calcaire pour éviter que le tamis ou l'orifice du porte-dosette ne se bouche.

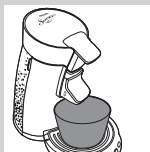

- 5** Placez un récipient d'une capacité minimale de 1 500 ml sous le bec verseur pour recueillir la solution de détartrage.

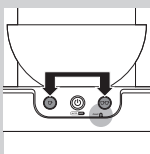

- 6** Appuyez sur les boutons pour 1 tasse ☐ et pour 2 tasses ☐☐ en même temps pour commencer le cycle de détartrage.

- ▶ Le voyant CALC et l'anneau lumineux entourant le bouton marche/arrêt s'allument pour indiquer que le cycle de détartrage a commencé.
- ▶ De l'eau chaude sort de l'unité d'écoulement par intermittence. Pendant le cycle de détartrage, la machine interrompra le détartrage 3 à 4 fois pour laisser la solution de détartrage agir et chauffer.



Laissez la machine terminer tout le cycle de détartrage ; il faut compter 4 à 5 minutes.
N'éteignez pas la machine pendant le cycle de détartrage.

- Lorsque toute l'eau du réservoir a été écoulee, le premier cycle de détartrage est terminé. L'anneau lumineux entourant le bouton marche/arrêt se met à clignoter rapidement.

- 7** Répétez une nouvelle fois la procédure de détartrage (étapes 2 à 6). Remplacez la dosette usagée par une autre pour filtrer les résidus de calcaire.

Remarque : Ne remplissez pas le réservoir d'eau avec la solution de détartrage usagée.

- 8** Rincez le réservoir en le remplissant d'eau du robinet jusqu'à l'indication de niveau maximal et répétez les étapes 3 et 6.

Remarque : Ne remplissez pas le réservoir avec de l'eau chaude.

- 9** Remplissez de nouveau le réservoir avec de l'eau fraîche du robinet jusqu'à l'indication de niveau maximal et répétez une nouvelle fois les étapes 5 et 6.

Remarque : Rincez toujours l'appareil en remplissant entièrement le réservoir d'eau deux fois de suite.

- 10** Une fois le détartrage terminé, retirez la dosette usagée et nettoyez le porte-dosette pour éviter que le tamis du porte-dosette ne se bouche.

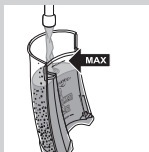

Rangement à température ambiante

Après avoir effectué la procédure d'amorçage pour la première fois (voir le chapitre « Avant la première utilisation »), vous devez l'utiliser et la ranger dans un endroit à température ambiante pour éviter toute détérioration.

Commande d'accessoires

Pour acheter des accessoires pour cet appareil, rendez-vous sur notre boutique en ligne à l'adresse **www.shop.philips.com/service**. Si la boutique en ligne n'est pas disponible dans votre pays, contactez votre revendeur Philips ou un Centre Service Agréé Philips. Si vous rencontrez des problèmes pour vous procurer des accessoires pour votre appareil, contactez le Service Consommateurs Philips de votre pays. Vous en trouverez les coordonnées dans le dépliant de garantie internationale.

Environnement



- Lorsqu'il ne fonctionnera plus, ne jetez pas l'appareil avec les ordures ménagères, mais déposez-le à un endroit assigné à cet effet, où il pourra être recyclé. Vous contribuerez ainsi à la protection de l'environnement.

Garantie et service

Si vous souhaitez obtenir des informations supplémentaires, faire réparer l'appareil ou si vous rencontrez un problème, rendez-vous sur le site Web de Philips à l'adresse **www.philips.com/support** ou contactez le Service Consommateurs Philips de votre pays. Vous trouverez le numéro

de téléphone correspondant sur le dépliant de garantie internationale. S'il n'existe pas de Service Consommateurs Philips dans votre pays, renseignez-vous auprès de votre revendeur Philips local. L'achat de la machine à café SENSEO® de Philips n'annule aucun droit de Sara Lee/Maison du Café ou Philips relatif aux brevets et ne confère en aucun cas à l'acheteur une licence ou un droit relatif à ces brevets.

Dépannage

Ce chapitre présente les problèmes les plus courants que vous pouvez rencontrer avec votre machine. Si vous ne parvenez pas à résoudre le problème à l'aide des informations ci-dessous, visitez le site Web **www.philips.com/support** pour consulter une liste de questions fréquemment posées ou contactez le Service Consommateurs Philips de votre pays.

Problème

Solution

Le voyant lumineux entourant le bouton marche/arrêt clignote lentement.

Vous avez utilisé la machine à café SENSEO® à plus de 2 200 m d'altitude. Dans ce cas, l'eau bout avant que la température correcte ne soit atteinte et l'appareil ne fonctionne pas correctement. Arrêtez l'appareil et ne l'utilisez pas à plus de 2 200 m d'altitude.

Le voyant CALC clignote.

Vous avez appuyé sur les boutons pour une tasse et deux tasses en même temps. Cela a lancé le cycle de détartrage. Si vous ne souhaitez pas lancer le cycle de détartrage, appuyez simplement sur le bouton marche/arrêt pour éteindre la machine. Si vous souhaitez lancer le cycle de détartrage, n'interrompez pas le cycle, laissez l'appareil fonctionner jusqu'à ce que le réservoir d'eau soit vide.

Problème	Solution
----------	----------

Le voyant CALC ne s'éteint pas après le détartrage.

Le voyant CALC ne s'éteint pas si la procédure de détartrage n'a pas été correctement effectuée. Pour effectuer correctement la procédure de détartrage :

Assurez-vous de lancer le cycle de détartrage en appuyant simultanément sur les boutons pour une tasse et deux tasses. Reportez-vous au chapitre « Détartrage » pour une description complète de la procédure de détartrage.

Veillez à ne pas interrompre le cycle de détartrage. Pendant le cycle de détartrage, de l'eau chaude sort de l'unité d'écoulement par intermittence et l'appareil interrompt le détartrage 3 à 4 fois pour laisser la solution de détartrage pénétrer et chauffer. Si vous appuyez sur le bouton marche/arrêt pour interrompre le cycle, le voyant CALC reste allumé. Reportez-vous au chapitre « Détartrage » pour une description complète de la procédure de détartrage.

Veillez à remplir et utiliser les quatre réservoirs d'eau pour la procédure de détartrage : deux réservoirs pour la solution de détartrage et deux réservoirs pour l'eau fraîche. Pour lancer les deux cycles de détartrage ainsi que les deux cycles de rinçage, appuyez sur les boutons pour une tasse et deux tasses en même temps. Si vous n'effectuez pas la procédure de détartrage dans sa totalité, les résidus de calcaire restent bloqués dans l'appareil et le calcaire se forme alors plus rapidement. À terme, cela peut endommager définitivement l'appareil.

Problème	Solution
	<p>N'éteignez pas la machine pendant le détartrage. Si vous éteignez la machine, vous devrez recommencer tout le processus de détartrage.</p>
<p>L'anneau lumineux du bouton marche/arrêt continue à clignoter rapidement.</p>	<p>Assurez-vous que :</p>
	<p>le réservoir d'eau est correctement inséré ;</p>
	<p>le réservoir contient suffisamment d'eau (le niveau d'eau doit être au-dessus de l'indication MIN ☞ si vous voulez préparer une tasse de café).</p>
	<p>la température ambiante n'est pas inférieure à 10 °C. Sinon, l'appareil ne fonctionnera pas correctement.</p>
<p>L'appareil fuit.</p>	<p>Assurez-vous que :</p>
	<p>le réservoir n'a pas été rempli au-dessus du niveau MAX.</p>
	<p>le tamis au centre du porte-dosette n'est pas bouché. Le cas échéant, débouchez le tamis en rinçant le porte-dosette sous le robinet ;</p>
	<p>la dosette a été placée correctement au centre du porte-dosette.</p>
	<p>la bague d'étanchéité n'est pas bloquée sous le disque de distribution d'eau (voir l'illustration 1 au début du mode d'emploi) ;</p>
	<p>les gouttes d'eau sur le plan de travail ne proviennent pas de l'installation ou du retrait du réservoir d'eau ou du retrait des dosettes utilisées.</p>

Problème	Solution
	<p>vous ne retirez pas le réservoir d'eau lorsque l'appareil chauffe, et ce, afin d'éviter toute fuite d'eau (il s'agit de l'eau qui devrait être recueillie dans le réservoir).</p> <p>Dans les autres cas, contactez le Service Consommateurs Philips de votre pays.</p>
Je n'arrive pas à retirer l'unité d'écoulement du café de l'appareil.	Ne retirez l'unité d'écoulement du café qu'après avoir retiré le récupérateur de café.
Je ne parviens pas à ouvrir le couvercle.	<p>Un vide s'est formé en dessous du couvercle.</p> <p>Arrêtez la machine à café. Tirez le levier vers le haut et attendez 24 heures avant d'ouvrir le couvercle. Cela peut nécessiter un peu d'effort.</p> <p>Assurez-vous que le tamis au centre du porte-dosette n'est pas bouché. Le cas échéant, débouchez le tamis en rinçant le porte-dosette sous le robinet. Si nécessaire, vous pouvez utiliser une brosse à vaisselle pour déboucher le tamis.</p> <p>Ne déplacez pas la machine à café SENSEO®. Vous ne pouvez pas accélérer le déverrouillage du couvercle en déplaçant la machine, ni en la plaçant à l'extérieur ou dans un environnement froid.</p> <p>NE placez JAMAIS la machine à café SENSEO® au réfrigérateur ou au congélateur ; cela n'accélère pas le déverrouillage du couvercle.</p>

Problème	Solution
	Si vous n'arrivez pas à résoudre le problème, contactez le Service Consommateurs Philips de votre pays.
La machine à café produit moins de café que d'habitude.	Vérifiez si le tamis au centre du porte-dosette n'est pas bouché. Le cas échéant, débouchez le tamis en le rinçant sous le robinet. Si nécessaire, vous pouvez utiliser une brosse à vaisselle pour nettoyer le tamis.
	Détartez l'appareil (voir le chapitre « Détartrage »).
Je ne parviens pas à fermer correctement le couvercle.	Vérifiez s'il n'y a pas une dosette collée au disque de distribution d'eau. Si c'est le cas, retirez-la.
	Vérifiez que vous avez utilisé le porte-dosette approprié. Utilisez 2 dosettes avec le porte-dosette pour deux tasses ☞☞ (plus profond). Utilisez 1 dosette avec le porte-dosette pour une tasse ☞.
La machine à café n'a pas été rangée dans un endroit à température ambiante.	Contactez le Service Consommateurs Philips de votre pays.
Le café SENSEO® n'est pas suffisamment fort.	Assurez-vous que :

Problème

Solution

vous avez utilisé le nombre correct de dosettes et vous avez appuyé sur le bouton de dosage correct. Utilisez 1 dosette avec le porte-dosette pour une tasse ☞ et appuyez sur le bouton correspondant ☞. Utilisez 2 dosettes avec le porte-dosette pour deux tasses ☞☞ et appuyez sur le bouton correspondant ☞☞ ;

vous avez bien placé la/les dosette(s) au centre du porte-dosette afin que l'eau ne s'écoule pas autour des dosettes. Quand vous utilisez deux dosettes l'une au-dessus de l'autre, les parties bombées doivent être dirigées vers le bas et vous devez les presser légèrement dans le porte-dosette ;

par erreur, vous n'avez pas utilisé deux fois la même dosette ;

le café est réparti uniformément dans la dosette.

Si vous préférez une saveur plus intense, essayez les dosettes SENSEO® avec un arôme plus fort.

Le café SENSEO® est trop fort.

Si vous préférez une saveur plus douce, essayez les dosettes SENSEO® avec un arôme moins fort.

Le café n'est pas assez chaud.

N'utilisez pas de tasses trop grandes car le café y refroidit plus rapidement. Utilisez des tasses d'une capacité minimale de 150 ml.

Introductie

Gefeliciteerd met uw aankoop en welkom bij Philips! Als u volledig wilt profiteren van de ondersteuning die Philips biedt, registreer uw product dan op www.philips.com/welcome.

SENSEO® koffiemachine

Maak uw koffiemomenten echt speciaal met SENSEO®. Dit unieke systeem combineert de gebruiksvriendelijke Philips SENSEO® koffiemachine met de speciaal ontwikkelde Douwe Egberts SENSEO® koffiepads, voor koffie met een volle, ronde koffiesmaak en een heerlijk schuimlaagje. De Douwe Egberts-koffie in de handige SENSEO® koffiepads en het unieke SENSEO® zetsysteem van Philips zijn perfect op elkaar afgestemd voor de beste smaak en het beste aroma.

Om zeker te zijn van een volle, ronde koffiesmaak, dient u aan het volgende te denken:

Vers water

Gebruik elke dag vers water. Wanneer u de koffiemachine één dag niet hebt gebruikt, moet u de machine voor gebruik doorspoelen met vers water (zie 'Doorspoelen' in hoofdstuk 'Schoonmaken').

Verse koffiepads

Gebruik de SENSEO® koffiepads die speciaal door Douwe Egberts voor uw SENSEO® koffiemachine zijn ontwikkeld om die volle, ronde smaak te krijgen. De Douwe Egberts SENSEO® koffiepads blijven langer vers als u deze in een hermetisch afsluitbaar opbergblik bewaart.

Ontdek alle SENSEO® koffievarianten die verkrijgbaar zijn op www.senseo.com.

Een schone machine met de nieuwe doorspoel- en ontkalkingsprocedures

Opmerking: Philips heeft de doorspoel- en ontkalkingsprocedures verbeterd. Zie hoofdstukken 'Schoonmaken' en 'Ontkalken' voor de nieuwe procedures. Reinig en ontkalk uw Philips SENSEO® koffiemachine regelmatig.

- Verwijder de gebruikte koffiepads na het koffiezetten. Als u een gebruikte pad in de machine hebt laten zitten en als u de koffiemachine enige tijd niet hebt gebruikt, spoel de machine dan voor gebruik door (zie 'Doorspoelen' in hoofdstuk 'Schoonmaken').
- Als u de koffiemachine één dag niet hebt gebruikt, moet u de machine voor gebruik doorspoelen met vers water (zie 'Doorspoelen' in hoofdstuk 'Schoonmaken').
- Ontkalk de SENSEO® koffiemachine zoals beschreven in hoofdstuk 'Ontkalken' wanneer het CALC-lampje gaat branden (nadat u ongeveer 400 koppen SENSEO® koffie hebt gezet). U kunt de SENSEO® koffiemachine ook vaker (elke 3 maanden) op dezelfde manier schoonmaken. Het ontkalken duurt ongeveer 20 tot 30 minuten. Onderbreek het ontkalkingsproces niet.

Algemene beschrijving (fig. 1)

- 1 Waterreservoir
- 2 Afdekkap van waterreservoir
- 3 Afdichtring
- 4 Waterverdeelschijf
- 5 CALC-lampje
- 6 1-kops knop ☐
- 7 Aan/uitknop met lichtring
- 8 2-kops knop ☐☐

- 9 Lekbak
- 10 Plateau
- 11 Koffietuit
- 12 Afdekking van de koffietuit
- 13 Koffiecollector
- 14 2-kops padhouder ☞☞
- 15 1-kops padhouder ☞

Belangrijk

Lees deze gebruiksaanwijzing zorgvuldig door voordat u de machine gaat gebruiken. Bewaar de gebruiksaanwijzing om deze indien nodig te kunnen raadplegen.

Gevaar

- Dompel de machine nooit in water of een andere vloeistof.

Waarschuwing

- Controleer of het voltage aangegeven op de onderkant van de machine overeenkomt met de plaatselijke netspanning voordat u de machine aansluit.
- Deze machine is niet bedoeld voor gebruik door personen (waaronder kinderen) met verminderde lichamelijke, zintuiglijke of geestelijke vermogens, of die gebrek aan ervaring of kennis hebben, tenzij

iemand die verantwoordelijk is voor hun veiligheid toezicht op hen houdt of hen heeft uitgelegd hoe de machine dient te worden gebruikt.

- Houd toezicht op kinderen om te voorkomen dat ze met de machine gaan spelen.
- Gebruik de machine niet indien de stekker, het netsnoer of de machine zelf beschadigd is.
- Indien het netsnoer beschadigd is, moet u het laten vervangen door Philips, een door Philips geautoriseerd servicecentrum of personen met vergelijkbare kwalificaties om gevaar te voorkomen.

Let op

- Breng de machine altijd naar een door Philips geautoriseerd servicecentrum voor onderzoek of reparatie. Probeer niet zelf de machine te repareren, omdat uw garantie hierdoor komt te vervallen.
- Gebruik nooit gewone gemalen koffie of gescheurde pads in de SENSEO® machine, aangezien hierdoor de machine verstopt raakt.

- De machine mag niet worden gebruikt in combinatie met een transformator; aangezien dit tot onveilige situaties kan leiden.
- Plaats de machine op een vlakke en stabiele ondergrond.
- Laat de machine nooit zonder toezicht werken.
- Gebruik de machine niet op een hoogte boven 2200 meter NAP.
- De machine werkt niet bij temperaturen onder 10°C.
- Spoel voor het eerste gebruik de koffiemachine door met vers water (zie hoofdstuk 'Voor het eerste gebruik'). Dit is belangrijk, want hierdoor vult de boiler zich en pas dan is de machine klaar voor gebruik.
- Gebruik de SENSEO® machine niet in combinatie met waterontharders gebaseerd op uitwisseling met natrium.
- Philips raadt u sterk aan deze SENSEO® machine iedere 3 maanden te ontkalken. Als de machine niet op tijd en volgens de instructies in hoofdstuk 'Ontkalken' wordt ontkalkt, kan dit leiden tot technische mankementen.

- Onderbreek het ontkalkingsproces nooit.
- Gebruik nooit een ontkalker op basis van een anorganisch zuur, zoals zwavelzuur, zoutzuur, sulfaminezuur en azijnzuur (bijv. azijn). Deze ontkalkers kunnen uw SENSEO® koffiemachine beschadigen.
- Leg de SENSEO® machine nooit op zijn zijkant nadat u deze uit de verpakking hebt gehaald. Houd de machine altijd rechtop, ook tijdens transport.
- Deze machine is uitsluitend bedoeld voor normaal huishoudelijk gebruik. De machine is niet bedoeld voor gebruik in personeelskeukens van bijvoorbeeld winkels, kantoren, boerderijen of vergelijkbare werkomgevingen en ook niet voor gebruik door gasten van hotels, motels, bed & breakfasts en andere verblijfsaccommodaties.

Naleving van richtlijnen

Deze machine voldoet aan alle richtlijnen met betrekking tot elektromagnetische velden (EMV). Mits de machine op de juiste wijze en volgens de instructies in deze gebruiksaanwijzing wordt gebruikt, is deze veilig te gebruiken volgens het nu beschikbare wetenschappelijke bewijs. Het energieverbruik van deze machine bedraagt, wanneer deze is uitgeschakeld, minder dan 1 watt. Dit betekent dat deze machine aan EU-richtlijn 2009/125/EG voldoet, waarin de ecologische ontwerpvereisten voor energiegebruikende producten zijn vastgelegd.

Eerste gebruik

Uitpakken

- 1** Haal de machine uit de doos.

Opmerking: Zorg ervoor dat u de 2-kops padhouder op een veilige plaats opbergt. Dit is een essentieel onderdeel van de machine.

De machine doorspoelen om de boiler te vullen

U KUNT GEEN KOFFIE ZETTEN ALS U DE SENSEO® KOFFIEMACHINE NIET EERST HEBT DOORGESPOELD!

Tijdens het doorspoelen wordt de boiler met water gevuld. Daarna is de koffiemachine klaar voor gebruik.

Het doorspoelen van de machine gaat als volgt:

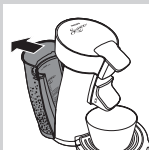

- 1** Neem het waterreservoir van de machine af.

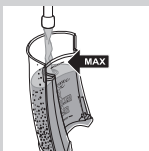

- 2** Vul het waterreservoir tot aan de MAX-aanduiding met water.



- 3** Plaats het waterreservoir terug.

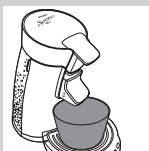

- 4** Plaats een kom met een inhoud van ten minste 1,5 liter op het plateau.

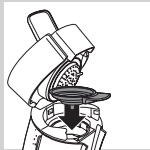

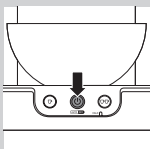

5 Zorg ervoor dat een padhouder zonder pad(s) is geplaatst.

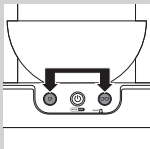

7 Druk op de aan/uitknop .

De lichtring rond de aan/uitknop gaat branden om aan te geven dat u de machine moet doorspoelen.



8 Als u begint met doorspoelen, druk dan de 1-kops knop  en de 2-kops knop  tegelijkertijd kort in.

Onderbreek het doorspoelen nooit. Anders wordt de boiler niet correct gevuld.

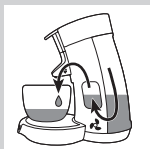

- ▶ De lichtring rond de aan/uitknop begint te knipperen om aan te geven dat de doorspoelcyclus is gestart. De doorspoelcyclus duurt ongeveer 1,5 tot 2,5 minuut.
- ▶ Tijdens de doorspoelcyclus vult de boiler zich met water uit het waterreservoir en komt er koud water uit de koffietuit. Tijdens het doorspoelen maakt de machine meer geluid dan tijdens gewoon koffiezetten.



- ▶ Wanneer al het water in het waterreservoir is opgebruikt, is de doorspoelcyclus voltooid en schakelt de machine automatisch uit.

Uw Philips SENSEO® koffiemachine is nu klaar voor gebruik.

Opmerking: Als de machine niet werkt, herhaalt u stap 1 tot en met 8. Onderbreek het doorspoelen niet.

SENSEO® koffie zetten

Tips voor de beste SENSEO® kwaliteit

- Gebruik altijd vers water.
- Gebruik de SENSEO® koffiepads die speciaal door Douwe Egberts voor uw SENSEO® koffiemachine zijn ontwikkeld om die volle, ronde smaak te krijgen. De Douwe Egberts SENSEO® koffiepads blijven langer vers als u deze in een hermetisch afsluitbaar opbergblik bewaart.
- Spoel de padhouders, de koffiector en de koffietuit regelmatig schoon om ervoor te zorgen dat de koffie altijd optimaal smaakt.
- De SENSEO® koffie smaakt het best wanneer u de koffie voor het drinken even doorroert.
- Als u de koffiemachine enige tijd niet hebt gebruikt, moet u de machine doorspoelen met vers water voordat u deze weer gaat gebruiken (zie 'De koffiemachine doorspoelen' in hoofdstuk 'De machine schoonmaken').
- Als u later nog een kop SENSEO® koffie wilt zetten, kunt u de koffiemachine gewoon aan laten staan. Na 30 minuten schakelt de machine automatisch uit.

Het waterreservoir vullen

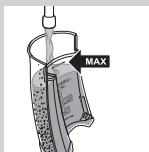



- 1** Vul het waterreservoir met koud water tot de **MAX**-aanduiding en plaats het terug in de machine.

Giet nooit melk, koffie, heet water of koolzuurhoudend water in het waterreservoir.

De MIN-aanduiding op het waterreservoir geeft de minimale hoeveelheid water aan die nodig is om koffie te kunnen zetten. Vul het waterreservoir altijd tot boven het MIN-niveau.

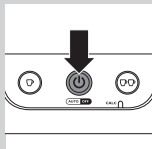
De machine inschakelen



- 1** Steek de stekker in een geaard stopcontact.
- 2** Druk op de aan/uitknop .
 - De lichtring knippert langzaam terwijl het water wordt opgewarmd. Het opwarmen duurt ongeveer 75 seconden.
 - De koffiemachine is klaar voor gebruik wanneer de lichtring continu brandt.

Opmerking: Als de lichtring snel knippert, bevat het waterreservoir niet genoeg water om één kop koffie te zetten.

Een padhouder plaatsen

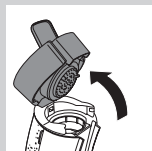

- 1** Ontgrendel het deksel door de hendel naar boven te bewegen.
 - Het deksel gaat automatisch open.

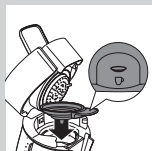



- 2** Plaats eerst de juiste padhouder in de machine.

Opmerking: Zorg dat de padhouder schoon is en dat het zeefje in het midden niet verstopt is, bijvoorbeeld met koffiekorrels.

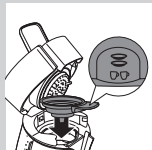
- Wanneer u één kop SENSEO® koffie wilt zetten, gebruik dan 1 koffiepads in combinatie met de 1-kops padhouder  en de 1-kops knop .



- Als u twee koppen SENSEO® koffie wilt zetten, gebruik dan 2 koffiepads in combinatie met de diepere 2-kops padhouder  en de 2-kops knop .

Eén of twee pads plaatsen

- 1** Plaats vervolgens de SENSEO® koffiepads(s) netjes in het midden van de padhouder met de bolle zijde naar beneden.

Opmerking: Gebruik de SENSEO® koffiepads van Douwe Egberts die speciaal zijn gemaakt voor uw SENSEO® koffiemachine voor een volle, ronde smaak.

Opmerking: Zorg ervoor dat de koffie in de pad(s) gelijkmatig is verdeeld en druk de pad(s) licht aan in de padhouder.

Opmerking: Gebruik nooit gewone gemalen koffie of gescheurde pads in de SENSEO® machine, aangezien hierdoor de machine verstopt raakt.

- Plaats 1 SENSEO® koffiepads in de 1-kops padhouder ☐.

- Plaats 2 SENSEO® koffiepads in de 2-kops padhouder ☐☐.

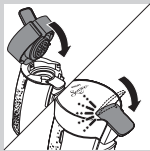
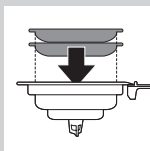
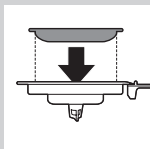

- 2** Sluit het deksel en vergrendel de hendel.

Zorg dat het deksel goed gesloten is en dat de hendel van het deksel is vergrendeld voordat u begint met koffiezetten.



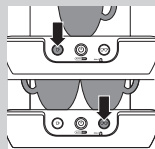

- 3** Plaats één kop of twee koppen onder de openingen van de koffietuit. U kunt de hoogte van de koffietuit aanpassen door deze naar boven of naar beneden te schuiven.



De koppen die u gebruikt, moeten een inhoud van ten minste 150 ml hebben. Gebruik geen koppen die te groot zijn, omdat de koffie dan sneller afkoelt.

4 Druk op de knop voor het aantal koppen SENSEO® koffie dat u wilt zetten.

- Druk op de 1-kops knop  voor één kop.
- Druk op de 2-kops knop  voor twee koppen.

De SENSEO® koffiemachine begint te werken.

- De machine doseert automatisch de optimale hoeveelheid water.
- U kunt het koffiezetten altijd onderbreken door op de aan/uitknop  te drukken. Zet u de machine daarna weer aan, dan maakt de machine de onderbroken koffiezetcyclus echter niet af.

Het waterreservoir mag tijdens het bereidingsproces niet worden verwijderd, omdat dan lucht wordt aangezogen. De volgende kop wordt in dat geval slechts gedeeltelijk gevuld.

Opmerking: Als er geen koffie uit de machine komt, dan hebt u de machine niet doorgespoeld voor het eerste gebruik. Hierdoor heeft de boiler zich niet met water gevuld. Spoel de machine door zoals beschreven in hoofdstuk 'Voor het eerste gebruik' voordat u koffie gaat zetten. Als er maar een kleine hoeveelheid koffie uit de machine komt, spoelt u de machine door zoals beschreven in 'Doorspoelen' in hoofdstuk 'Schoonmaken' voordat u weer een kop koffie zet.

5 Verwijder na gebruik de koffiepads(s) door de padhouder uit de machine te nemen en te legen.

Doe dit voorzichtig, want er kan nog water/koffie op de koffiepads(s) liggen.

Het koffiezetproces onderbreken

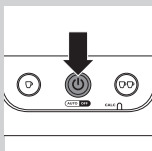

- 1 Druk op de aan/uitknop  om het koffiezetten te onderbreken.

Opmerking: Als u de machine weer inschakelt nadat u het koffiezetproces hebt onderbroken, maakt de machine de onderbroken koffiezetcyclus niet af.

Uitschakelen

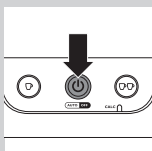

- 1 Druk na gebruik op de aan/uitknop  om de machine uit te schakelen.

Opmerking: Als u de machine niet gebruikt, schakelt deze automatisch na 30 minuten uit om energie te besparen.

De machine schoonmaken

Dompel de SENSEO® koffiemachine nooit in water.

De koffiemachine schoonmaken

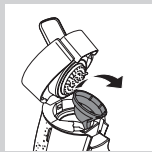

- 1 Haal altijd de stekker uit het stopcontact voordat u de machine schoonmaakt.
- 2 Maak de buitenkant van de machine schoon met een vochtige doek.
- 3 Verwijder de koffiecollector.

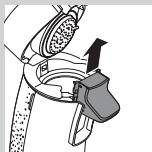

- 4 Neem de koffietuit uit de machine door de tuit naar boven te schuiven.

Opmerking: U kunt de koffietuit pas verwijderen nadat u de koffiecollector hebt verwijderd.

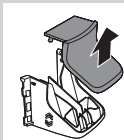

- 5** Neem de koffietuit uit elkaar als u deze grondig wilt reinigen.

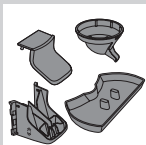

- 6** Maak de koffietuit, de padhouders en de lekbak schoon in heet water, desgewenst met wat afwasmiddel, of in de vaatwasmachine.



- 7** Houd het plateau in uw hand terwijl u het schoonmaakt met warm water. Gebruik indien nodig wat afwasmiddel.

U kunt het plateau ook in de vaatwasmachine schoonmaken.

Om het plateau schoon te maken, moet u het plateau altijd uit de machine halen, omdat het scherp kan zijn wanneer het onjuist wordt gehanteerd. Hanteer het plateau daarom altijd voorzichtig.

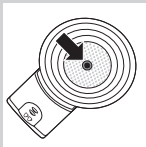

- 8** Maak de padhouders schoon in heet water, desgewenst met wat afwasmiddel, of in de vaatwasmachine.

Controleer of het zeefje in het midden van de padhouder verstopt is. Als dit het geval is, kunt u het zeefje ontstoppen door de padhouder onder de kraan af te spoelen. Gebruik indien nodig een afwasborstel om het zeefje te schoon te maken.

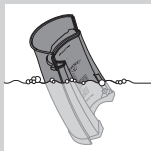

- 9** Maak het waterreservoir schoon in warm water, desgewenst met wat afwasmiddel, of maak het waterreservoir schoon in de vaatwasmachine.

Opmerking: Als u een afwasborstel gebruikt, pas dan op dat u het ventiel onder in het waterreservoir niet beschadigt. Verwijder de afdekkap van het waterreservoir om het schoonmaken eenvoudiger te maken.

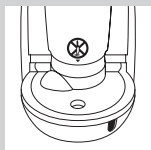

- 10** Maak de waterinlaat op de machine schoon met een vochtige doek.

Gebruik geen voorwerp met scherpe randen om de waterinlaat schoon te maken.

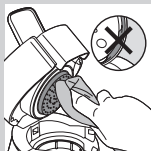

- 11** Spoel de onderdelen met schoon water en plaats deze terug in de machine.

- 12** Maak de waterverdeelschijf schoon met een vochtige doek.

Doe dit voorzichtig en let op dat de rubberen afdichtring niet onder de rand van de waterverdeelschijf vast komt te zitten. Anders gaat de koffiemachine lekken!

Opmerking: Pas op dat u het metalen lipje op de waterverdeelschijf niet beschadigt.

De koffiemachine doorspoelen

Wanneer u de koffiemachine één dag niet hebt gebruikt, moet u de machine voor gebruik doorspoelen met vers water.

U kunt de boiler doorspoelen door twee koppen warm water te zetten. Doe dit als volgt:

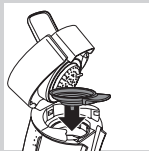

1 Vul het waterreservoir met koud water tot boven het MIN-niveau en plaats het terug in de machine.

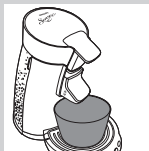

2 Plaats de 1-kops padhouder ☐ of 2-kops padhouder ☐☐ zonder pad(s) in de machine.

3 Sluit het deksel en vergrendel de hendel.

4 Plaats twee koppen of een kom onder de koffietuit om het water in op te vangen.

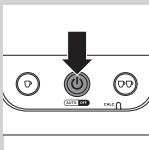

5 Druk op de aan/uitknop ⏻.

▶ De lichtring knippert langzaam terwijl het water wordt opgewarmd. Het opwarmen duurt ongeveer 75 seconden.

▶ De koffiemachine is klaar voor gebruik wanneer de lichtring continu brandt.

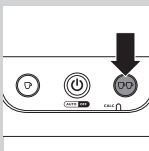

6 Druk op de 2-kops knop ☐☐ om twee koppen warm water te zetten.

7 Gooi dit water weg. De machine is nu weer klaar voor gebruik.

Ontkalken (nieuwe procedure)

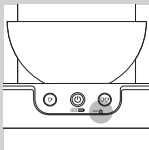

Wanneer ontkalken

- Ontkalk de SENSEO® koffiemachine zoals hieronder beschreven wanneer het CALC-lampje gaat branden (nadat u circa 400 koppen SENSEO® koffie hebt gezet).

Waarom ontkalken

Tijdens het gebruik ontwikkelt zich kalk in de machine. Het is zeer belangrijk dat u uw SENSEO® koffiemachine ten minste elke 3 maanden ontkalkt.

U moet het apparaat ontkalken omdat:

- Het verlengt de levensduur van uw SENSEO® koffiemachine
- Het zorgt ervoor dat uw kop volledig wordt gevuld
- Het zorgt ervoor dat de koffie zo warm mogelijk is
- De machine maakt tijdens het koffiezetten minder geluid
- Het voorkomt storingen

Als de ontkalkingsprocedure niet juist wordt uitgevoerd, blijven er kalkresten achter in de machine. Hierdoor ontwikkelt de kalk zich sneller en kan de machine permanent en onherstelbaar worden beschadigd.

Gebruik de juiste ontkalker

Alleen ontkalkers op basis van citroenzuur zijn geschikt voor het ontkalken van de SENSEO® machine. Dit type ontkalker ontkalkt de machine zonder deze te beschadigen. Zie 'Ontkalkingsprocedure' hieronder voor de juiste hoeveelheid. Het ontkalkermengsel kan slechts eenmaal worden gebruikt. Na gebruik is het ontkalkermengsel niet meer actief.

Wij raden u aan de speciale SENSEO® ontkalker (HD7012, HD7011, HD7006) te gebruiken. Bezoek onze website (www.philips.nl) voor meer informatie over deze ontkalker.

Gebruik nooit een ontkalker op basis van een anorganisch zuur, zoals zwavelzuur, zoutzuur, sulfaminezuur en azijnzuur (bijv. azijn). Deze ontkalkers kunnen uw SENSEO® koffiemachine beschadigen.

Ontkalkingsprocedure

Opmerking: De ontkalkingsprocedure voor deze machine verschilt van die van vorige modellen.

Opmerking: De ontkalkingsprocedure bestaat uit 2 ontkalkingscycli en 2 doorspoelcycli. Onderbreek de ontkalkingscycli niet en schakel de machine niet uit voor of tussen de doorspoelcycli.

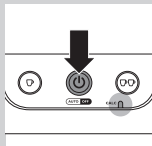

1 Druk op de aan/uitknop .

De machine is klaar voor gebruik wanneer de lichtring continu brandt.



2 Meng 50 gram citroenzuur met 1 liter water. Vul het waterreservoir met het ontkalkermengsel.

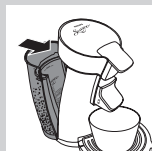

3 Plaats het waterreservoir terug op de koffiemachine.

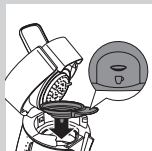

4 Plaats de 1-kops padhouder  met een gebruikte koffiepads in de koffiemachine. Sluit het deksel en zorg ervoor dat het goed vergrendeld is.

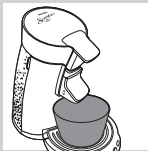

Zorg dat het deksel goed gesloten is en dat de hendel van het deksel is vergrendeld voordat u begint met ontkalken.

Opmerking: Plaats tijdens het ontkalken altijd een gebruikte koffiepads in de padhouder. Deze pad dient als 'filter' om te voorkomen dat de zeef of de opening in de padhouder tijdens het ontkalken verstopt raakt met kalkresten.

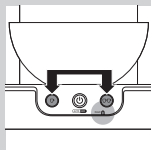

- 5** Zet een kom met een inhoud van ten minste 1500 ml onder de tuit om het ontkalkermengsel op te vangen.



- 6** Druk de 1-kops knop  en de 2-kops knop  tegelijkertijd kort in om de ontkalkingscyclus te starten.
- ▶ Het CALC-lampje en de lichtring rond de aan/uitknop beginnen te knipperen om aan te geven dat de ontkalkingscyclus is gestart.



- ▶ Met tussenpozen komt er warm water uit de koffietuit. Tijdens de ontkalkingscyclus stopt de machine 3 tot 4 keer om het ontkalkermengsel in te laten trekken en opnieuw op te warmen.

Laat de machine de hele ontkalkingscyclus doorlopen. Deze duurt ongeveer 4 tot 5 minuten. Schakel de machine niet uit tijdens de ontkalkingscyclus!

- ▶ Wanneer al het water in het waterreservoir is opgebruikt, is de eerste ontkalkingscyclus voltooid. De lichtring rond de aan/uitknop begint snel te knipperen.

- 7** Herhaal de ontkalkingsprocedure (stap 2 tot en met 6). Vervang de gebruikte pad door een andere gebruikte pad om de kalkresten te filteren.

Opmerking: Vul het waterreservoir niet met het gebruikte ontkalkermengsel.

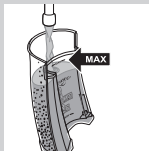

- 8** Spoel het waterreservoir om met kraanwater. Vul het waterreservoir tot de MAX-aanduiding met kraanwater en herhaal stap 3 en 6.

Opmerking: Vul het waterreservoir niet met het gebruikte hete water van de voorgaande spoelbeurt.

- 9** Vul het waterreservoir opnieuw tot de MAX-aanduiding met vers kraanwater en herhaal stap 5 en 6 nogmaals.

Opmerking: Spoel de machine altijd schoon door twee volle waterreservoirs door te laten lopen.

- 10** Verwijder na het ontkalken de gebruikte pad en maak de padhouder schoon om te voorkomen dat de zeef in het midden verstopt raakt.

Vorstvrije opslag

Nadat u de machine voor de eerste keer hebt doorgespoeld (zie hoofdstuk 'Voor het eerste gebruik'), mag u deze enkel in een vorstvrije ruimte gebruiken en opbergen. De machine kan anders beschadigd raken.

Accessoires bestellen

Ga naar onze Online Shop op **www.shop.philips.com/service** om accessoires voor dit apparaat te kopen. Ga naar uw Philips-dealer of een Philips-servicecentrum als de Online Shop niet beschikbaar is in uw land. Als u problemen hebt met het vinden van accessoires voor uw apparaat, neem dan contact op met het Philips Consumer Care Centre in uw land. U vindt de contactgegevens in het 'worldwide guarantee'-vouwblad.

Milieu



- Gooi de machine aan het einde van zijn levensduur niet weg met het normale huisvuil, maar lever deze in op een door de overheid aangewezen inzamelpunt om hem te laten recyclen. Op die manier levert u een bijdrage aan een schonere leefomgeving.

Garantie en service

Als u service of informatie nodig hebt of als u een probleem ondervindt, bezoek dan de ondersteuningspagina op de Philips-website **www.philips.com/support** of neem contact op met het Philips Consumer Care Centre in uw land. Het telefoonnummer vindt u in het 'worldwide guarantee'-vouwblad. Als er geen Consumer Care Centre in uw land is, ga dan naar uw Philips-dealer. De aankoop van de Philips SENSEO® koffiemachine put geen enkel recht uit dat Sara Lee/Douwe Egberts of Philips hebben op grond van hun patenten, ook verstrekt het de koper geen licentie onder deze patenten.

Problemen oplossen

Dit hoofdstuk behandelt in het kort de problemen die u kunt tegenkomen tijdens het gebruik van de machine. Als u het probleem niet kunt oplossen met de informatie hieronder, ga dan naar **www.philips.com/support** voor een lijst met veelgestelde vragen of neem contact op met het Consumer Care Centre in uw land.

Probleem	Oplossing
----------	-----------

De lichtring rond de aan/uitknop knippert langzaam.	U hebt de SENSEO® koffiemachine gebruikt op een hoogte boven 2200 meter NAP. Hierdoor gaat het water in de machine koken voordat de gewenste temperatuur is bereikt, waardoor de machine niet goed werkt. Zet de machine uit en gebruik deze niet op een hoogte boven 2200 meter NAP.
---	---

Het CALC-lampje knippert.	U hebt de 1-kops knop en de 2-kops knop tegelijkertijd ingedrukt. Hierdoor wordt de ontkalkingscyclus gestart. Als u de machine niet wilt ontkalken, drukt u op de aan/uitknop om de machine uit te schakelen. Als u de machine wel wilt ontkalken, onderbreekt u de ontkalkingscyclus niet en laat u het apparaat werken totdat het waterreservoir leeg is.
---------------------------	--

Het CALC-lampje gaat niet uit nadat ik de machine heb ontkalkt.	Het CALC-lampje gaat niet uit als de ontkalkingsprocedure niet juist is uitgevoerd. Om de ontkalkingsprocedure juist uit te voeren:
---	---

Zorg ervoor dat u de ontkalkingscyclus start door tegelijkertijd op de 1-kops knop en de 2-kops knop te drukken. Zie hoofdstuk 'Ontkalken' voor een volledige beschrijving van de ontkalkingsprocedure.

Zorg ervoor dat u de ontkalkingscyclus niet onderbreekt. Tijdens de ontkalkingscyclus komt er met tussenpozen warm water uit de koffietuit en stopt de machine 3 tot 4 keer met ontkalken om het ontkalkermengsel in te laten werken en om opnieuw op te warmen. Als u op de aan/uitknop drukt om deze cyclus te onderbreken, blijft het CALC-lampje branden. Zie hoofdstuk 'Ontkalken' voor een volledige beschrijving van de ontkalkingsprocedure.

112 NEDERLANDS

Probleem

Oplossing

Zorg ervoor dat u vier volle waterreservoirs gebruikt om de ontkalkingsprocedure te voltooien: twee reservoirs gevuld met ontkalkermengsel en twee reservoirs gevuld met vers water. U start de twee ontkalkingscycli en het tweemaal doorspoelen door tegelijkertijd op de 1-kops knop en de 2-kops knop te drukken. Als u de ontkalkingsprocedure niet voltooit, blijven er kalkresten achter in de machine. Hierdoor bouwt de kalk sneller op en kan de machine permanent en onherstelbaar worden beschadigd.

Schakel de machine niet uit tijdens het ontkalkingsproces. Als u de machine uitschakelt, moet u de gehele ontkalkingsprocedure opnieuw starten.

De lichtring rond de aan/uitknop blijft snel knipperen.

Controleer of:

het waterreservoir goed is geplaatst;

er voldoende water in het waterreservoir zit (d.w.z. boven het  MIN-niveau als u 1 kop wilt zetten);

de kamertemperatuur niet lager is dan 10°C. Bij een lagere temperatuur werkt de machine niet goed.

Er lekt water uit de koffiemachine.

Controleer of:

het waterreservoir niet tot boven het MAX-niveau gevuld is;

Probleem	Oplossing
	<p>het zeefje in het midden van de padhouder niet verstopt is. Mocht dit het geval zijn, ontstop het zeefje dan door de padhouder onder de kraan af te spoelen;</p> <p>de koffiepads netjes in het midden van de padhouder is geplaatst;</p>
	<p>de afdichtring niet per ongeluk onder de rand van de waterverdeelschijf is gekomen (zie figuur 1 voorin deze gebruiksaanwijzing).</p> <p>de waterdruppels op het aanrecht niet het gevolg zijn van het terugplaatsen van het waterreservoir of het verwijderen van gebruikte koffiepads;</p>
	<p>u het waterreservoir niet hebt verwijderd toen de koffiemachine water aan het opwarmen was. Hierdoor kan water dat normaal gesproken in het waterreservoir belandt, uit de machine lekken.</p>
	<p>Neem in alle andere gevallen contact op met het Philips Consumer Care Centre in uw land.</p>
<p>Ik kan de koffietuit niet uit de machine verwijderen.</p>	<p>U kunt de koffietuit pas verwijderen nadat u de koffiector heeft verwijderd.</p>
<p>Ik kan het deksel niet openen.</p>	<p>Mogelijk is een tijdelijk vacuüm onder het deksel ontstaan.</p>
	<p>Schakel de machine uit. Zet de hendel zo ver mogelijk omhoog en wacht 24 uur voordat u het deksel opent. Mogelijk moet u hiervoor aanzienlijke kracht uitoefenen.</p>

114 NEDERLANDS

Probleem

Oplossing

Controleer of het zeefje in het midden van de padhouder niet verstopt is. Mocht dit wel het geval zijn, ontstop het zeefje dan door de padhouder onder de kraan af te spoelen. Gebruik eventueel een afwasborstel om het zeefje te ontstoppen.

Zorg ervoor dat u de SENSEO® machine niet verplaatst. Het ontgrendelen van het deksel gaat niet sneller als u de machine verplaatst of de machine buiten of in een koude omgeving plaatst.

Plaats de SENSEO® machine **NIET** in de koelkast of vriezer. Dit versnelt het ontgrendelen van het deksel niet.

Mocht u problemen houden, neem dan contact op met het Philips Consumer Care Centre in uw land.

De koffiemachine zet minder koffie dan voorheen.

Mogelijk is het zeefje in het midden van de padhouder verstopt geraakt. Als dit het geval is, ontstop het zeefje dan door de padhouder onder de kraan af te spoelen. Gebruik eventueel een afwasborstel om het zeefje te reinigen.

Ontkalk de machine (zie hoofdstuk 'Ontkalken').

Ik kan het deksel niet goed sluiten.

Controleer of er misschien nog een gebruikte koffiepad tegen de waterverdeelschijf aanzit. Als dit het geval is, verwijder dan de gebruikte pad.

Controleer of u de juiste padhouder hebt gebruikt. Gebruik 2 pads in combinatie met de diepere 2-kops padhouder ☞☞. Gebruik 1 pad in combinatie met de 1-kops padhouder ☞.





Probleem **Oplossing**

De machine is opgeslagen geweest in een niet-vorstvrije ruimte.

Neem contact op met het Philips Consumer Care Centre in uw land.

De SENSEO® koffie is niet sterk genoeg.

Controleer of:

u het juiste aantal pads hebt gebruikt en op de juiste knop hebt gedrukt. Gebruik 1 pad in combinatie met de 1-kops padhouder  en de 1-kops knop . Gebruik 2 pads in combinatie met de 2-kops padhouder  en de 2-kops knop ;

de koffiepads netjes in het midden van de padhouder zijn geplaatst om te voorkomen dat water langs de rand van de pad(s) loopt. Als u 2 koffiepads boven op elkaar gebruikt, plaats dan de beide koffiepads met de bolle zijde naar beneden en druk de pads zachtjes in de padhouder;

u niet per ongeluk twee keer dezelfde koffiepads hebt gebruikt;

de koffie gelijkmatig over de pad is verdeeld.

Geef u de voorkeur aan een krachtigere smaak, dan zijn sterkere SENSEO® koffiepadsvarianten verkrijgbaar.

De SENSEO® koffie is te sterk.

Geef u de voorkeur aan een zachtere smaak, dan zijn mildere SENSEO® koffiepadsvarianten verkrijgbaar.

De koffie is niet heet genoeg.

Gebruik geen koppen die te groot zijn, omdat de koffie dan sneller afkoelt. Gebruik koppen met een inhoud van ten minste 150 ml.







www.philips.com



100% recycled paper
100% papier recyclé

4222.200.0343.5