

Register your product and get support at
www.philips.com/welcome

HD7827, HD7825

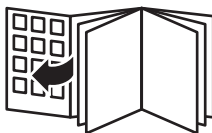

PHILIPS



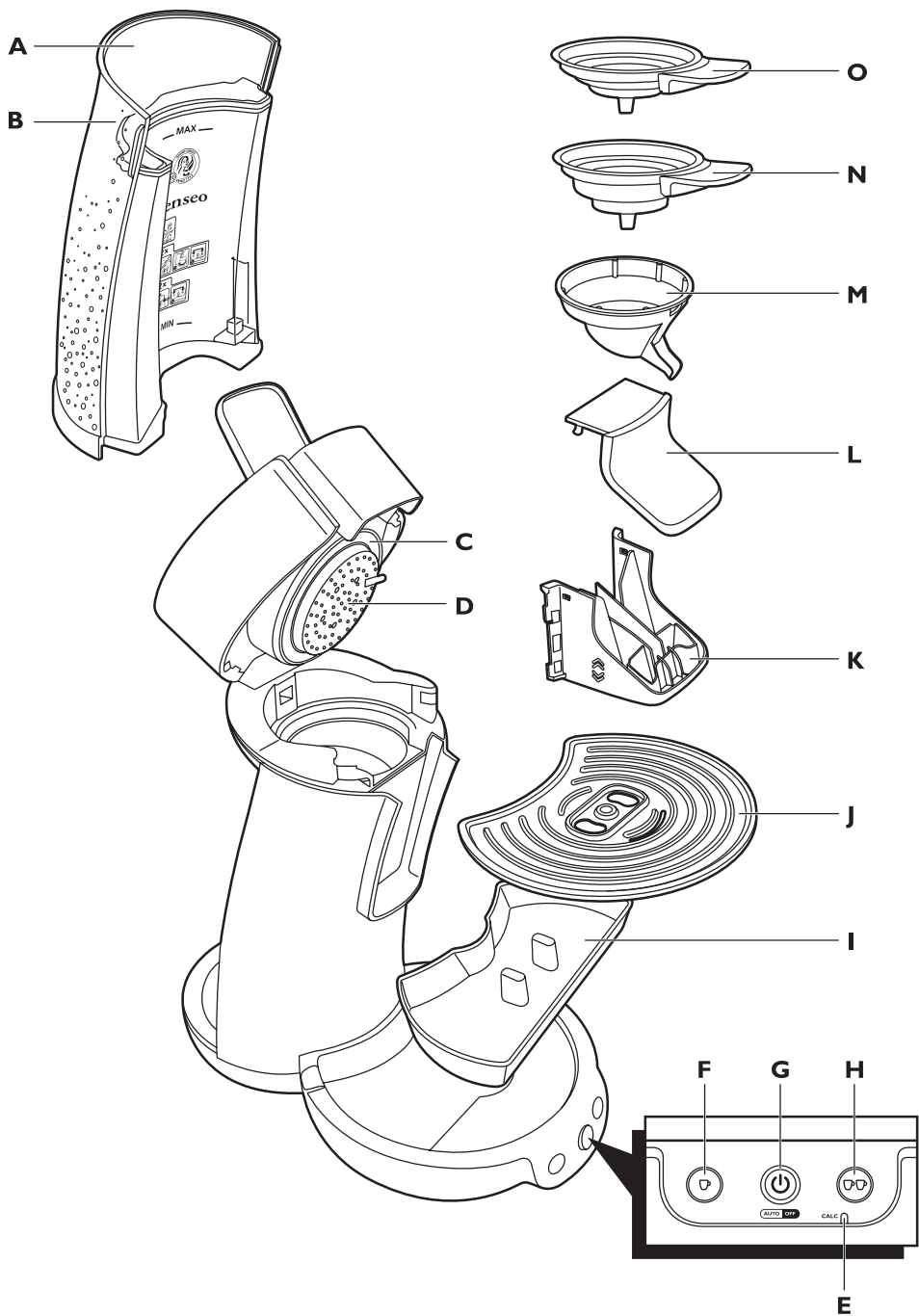



HD7827, HD7825

FRANÇAIS 6

Table des matières

Introduction	6
Description générale	7
Important	7
Première utilisation	9
Préparation d'un café SENSEO®	11
Nettoyage de la machine à café	14
Détartrage (nouvelle procédure)	17
Rangement à température ambiante	19
Commande d'accessoires	19
Environnement	20
Garantie et service	20
Dépannage	20

Introduction

Félicitations pour votre achat et bienvenue dans l'univers Philips !
Pour profiter pleinement de l'assistance Philips, enregistrez votre produit sur le site à l'adresse suivante : www.philips.com/welcome.

Système à café Senseo®

Savourez des pauses café sensationnelles avec SENSEO®. Ce système unique associe la machine à café SENSEO® de Philips et les dosettes spécialement conçues par Maison du Café, pour vous offrir un café intense et raffiné avec sa délicieuse couche de mousse.
Le système innovateur de préparation du café SENSEO® de Philips et les dosettes SENSEO® de Maison du Café veillent à ce que le meilleur du goût et de l'arôme soit extrait du café.
Pour obtenir un goût intense et raffiné, vous devez respecter les recommandations suivantes :

Eau fraîche

Utilisez de l'eau fraîche chaque jour. Si vous n'avez pas utilisé la machine à café pendant une journée, rincez-la à l'eau claire avant de la réutiliser (voir le chapitre « Nettoyage », section « Rinçage »).

Dosettes

Utilisez les dosettes SENSEO® spécialement conçues par Maison du Café afin d'obtenir un café tout en goût et en rondeur. Les dosettes SENSEO® de Maison du Café restent fraîches plus longtemps si vous les rangez dans un récipient hermétique.
Découvrez toutes les variétés de café SENSEO® disponibles sur www.senseo.com.

Une machine à café propre grâce à de nouvelles procédures de rinçage et de détartrage

Remarque : Philips a amélioré les procédures de rinçage et de détartrage. Reportez-vous aux chapitres « Nettoyage » et « Détartrage » pour en savoir plus sur les nouvelles procédures.

Nettoyez et détartragez régulièrement votre machine à café SENSEO® de Philips.

- Ôtez les dosettes après chaque utilisation. Si vous avez laissé une dosette usagée dans la machine à café et si vous n'avez pas utilisé

l'appareil pendant une période prolongée, effectuez la procédure de rinçage à l'eau claire avant de l'utiliser à nouveau (voir le chapitre « Nettoyage », section « Rinçage »).

- Si vous n'avez pas utilisé la machine à café pendant une journée, effectuez la procédure de rinçage avant de la réutiliser (voir le chapitre « Nettoyage », section « Rinçage »).
- Déterminez la machine à café SENSEO® comme indiqué dans le chapitre « Détartrage » lorsque le voyant CALC s'allume (après la préparation d'environ 400 tasses de café SENSEO®). Vous pouvez également détartrer la machine à café SENSEO® plus régulièrement (tous les 3 mois) de la même manière. Le détartrage dure entre 20 et 30 minutes. N'interrompez jamais le détartrage.

Description générale (fig. 1)

- A** Réservoir d'eau
- B** Couvercle du réservoir d'eau
- C** Bague d'étanchéité
- D** Disque de distribution d'eau
- E** Voyant CALC
- F** Bouton pour une tasse ☞
- G** Bouton marche/arrêt avec anneau lumineux
- H** Bouton pour deux tasses ☞☞
- I** Plateau égouttoir
- J** Repose-tasses
- K** Unité d'écoulement du café
- L** Couvercle de l'unité d'écoulement du café
- M** Récepteur de café
- N** Porte-dosette pour deux tasses ☞☞
- O** Porte-dosette pour une tasse ☞

Important

Lisez attentivement ce manuel avant d'utiliser l'appareil et conservez-le pour un usage ultérieur.

Danger

- Ne plongez jamais l'appareil dans l'eau ou dans tout autre liquide.

Avertissement

- Avant de brancher votre appareil, vérifiez que la tension indiquée au fond de la machine à café correspond bien à la tension secteur locale.
- Cet appareil n'est pas destiné à être utilisé par des personnes (notamment des enfants) dont les capacités physiques, sensorielles ou intellectuelles sont réduites, ou par des personnes manquant d'expérience ou de connaissances, à moins que celles-ci ne soient sous surveillance ou qu'elles n'aient reçu des instructions quant à l'utilisation de l'appareil par une personne responsable de leur sécurité.
- Veillez à ce que les enfants ne jouent pas avec l'appareil.
- N'utilisez jamais l'appareil si la fiche, le cordon d'alimentation ou l'appareil lui-même est endommagé.
- Si le cordon d'alimentation est endommagé, il doit être remplacé par Philips, par un Centre Service Agréé Philips ou par un technicien qualifié afin d'éviter tout accident.

Attention

- Confiez toujours l'appareil à un Centre Service Agréé Philips pour réparation ou vérification. N'essayez jamais de réparer l'appareil vous-même ; toute intervention par des personnes non qualifiées entraîne l'annulation de la garantie.
- N'utilisez jamais de café moulu ordinaire ou des dosettes déchirées dans la machine à café SENSEO® car elle risquerait de se boucher.
- N'utilisez pas la machine à café avec un transformateur pour éviter tout accident.
- Placez toujours l'appareil sur une surface stable et plane.
- Ne laissez jamais la machine à café fonctionner sans surveillance.
- N'utilisez pas la machine à café à une altitude supérieure à 2 200 m.
- La machine à café ne fonctionne pas à une température inférieure à 10 °C.
- Faites fonctionner l'appareil uniquement à l'eau claire avant la première utilisation (voir le chapitre « Avant la première utilisation »). La chaudière se remplit d'eau, ce qui est absolument nécessaire au bon fonctionnement de la machine.
- N'utilisez jamais la machine à café SENSEO® avec un adoucisseur d'eau qui échange les ions de calcium et de magnésium contre les ions de sodium.
- Philips vous recommande fortement de détartrer la machine à café SENSEO® tous les 3 mois. Pour éviter d'endommager l'appareil, respectez la fréquence de détartrage, ainsi que la procédure décrite dans le chapitre « Détartrage ».
- N'interrompez jamais le détartrage.
- N'utilisez jamais un agent de détartrage à base d'acides minéraux tel que l'acide sulfurique, l'acide chlorhydrique, l'acide sulfamique ou l'acide acétique (le vinaigre, par ex.). Ces agents détartrants risquent d'endommager votre machine à café SENSEO®.
- Une fois la machine à café SENSEO® déballée, ne la tournez jamais sur le côté. Maintenez-la toujours en position verticale, même pendant le transport.
- Cette machine à café est uniquement destinée à un usage domestique normal. Elle n'est pas destinée à être utilisée dans des environnements tels que des cuisines destinées aux employés dans les entreprises, magasins et autres environnements de travail. Elle n'est pas non plus destinée à être utilisée par des clients dans des hôtels, motels, chambres d'hôtes et autres environnements résidentiels.

Conformité aux normes

Cet appareil est conforme à toutes les normes relatives aux champs électromagnétiques (CEM). Il répond aux règles de sécurité établies sur la base des connaissances scientifiques actuelles s'il est manipulé correctement et conformément aux instructions de ce mode d'emploi. La consommation énergétique de cet appareil à l'arrêt est inférieure à 1 watt. Cela signifie que cet appareil est conforme à la directive européenne 2005/32/EC, qui établit un cadre pour la fixation d'exigences en matière d'écoconception applicables aux produits consommateurs d'énergie.

Première utilisation

Déballage

- 1 Retirez l'appareil de l'emballage.

Remarque : Veillez à ranger le porte-dosette pour deux tasses en un lieu sûr. Il s'agit d'une pièce essentielle de la machine à café.

Rinçage de l'appareil à l'eau claire avant le remplissage de la chaudière

VOUS NE POUVEZ PAS PRÉPARER DE CAFÉ SI VOUS N'AVEZ PAS D'ABORD EFFECTUÉ LA PROCÉDURE D'AMORÇAGE À L'EAU CLAIRE.

Lorsque vous effectuez un rinçage, la chaudière se remplit d'eau. Après cette procédure d'amorçage, l'appareil est prêt à l'emploi.

Faites fonctionner la machine à café de la manière suivante :

- 1 Retirez le réservoir d'eau.

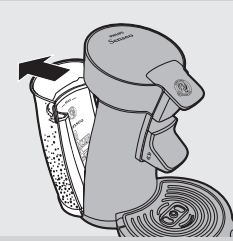

- 2 Remplissez le réservoir d'eau jusqu'au niveau maximal (MAX).

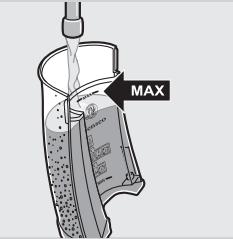

- 3 Remettez le réservoir en place.



- 4 Placez un bol d'une capacité minimale de 1,5 litre sur le repose-tasses.

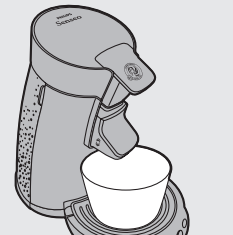

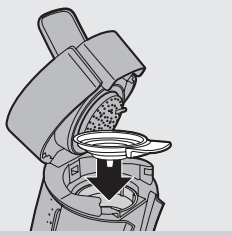

5 Assurez-vous qu'un porte-dosette vide est installé.

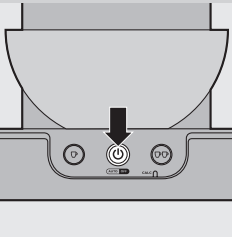

6 Branchez la fiche sur une prise murale avec mise à la terre.

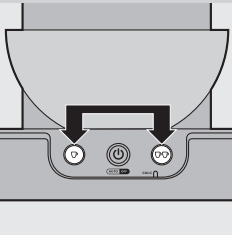

7 Appuyez sur le bouton marche/arrêt .

L'anneau lumineux entourant le bouton marche/arrêt s'allume pour indiquer que vous devez rincer la machine à l'eau claire.



8 Pour démarrer le cycle de rinçage, appuyez sur les boutons pour une tasse  et pour deux tasses  en même temps.

N'interrompez jamais le cycle de rinçage car vous empêcheriez la chaudière de se remplir correctement.

► L'anneau lumineux entourant le bouton marche/arrêt s'allume pour indiquer que le cycle de rinçage a démarré. Le cycle de rinçage dure entre 1,5 et 2,5 minutes.



► Durant le cycle de rinçage, la chaudière se remplit avec l'eau du réservoir et de l'eau froide sort de l'unité d'écoulement du café. L'appareil est plus bruyant pendant le cycle de rinçage que pendant le cycle de préparation du café.



► Lorsque toute l'eau du réservoir a été écoulee, le cycle de rinçage est terminé et la machine s'éteint.
La machine à café SENSEO® de Philips est maintenant prête à l'emploi.

Remarque : Si la machine à café ne fonctionne pas, répétez les étapes 1 à 8. N'interrompez pas le cycle de rinçage.

Préparation d'un café SENSEO®

Conseils pour un café SENSEO® réussi

- Utilisez de l'eau fraîche à chaque utilisation.
- Utilisez les dosettes SENSEO® spécialement conçues par Maison du Café pour votre machine à café SENSEO® afin d'obtenir un café tout en goût et en rondeur. Les dosettes SENSEO® de Maison du Café restent fraîches plus longtemps si vous les rangez dans un récipient hermétique.
- Pour que votre café soit toujours aussi bon, rincez régulièrement les porte-dosettes, le récepteur de café et l'unité d'écoulement du café.
- Le café SENSEO® aura un meilleur goût si vous le remuez avant de le boire.
- Si vous n'avez pas utilisé l'appareil pendant une période prolongée, rincez-le à l'eau claire avant de l'utiliser à nouveau (voir la section « Rinçage de la machine à café » dans le chapitre « Nettoyage de la machine à café »).
- Si vous avez l'intention de préparer une autre tasse de café SENSEO® plus tard, laissez la machine à café en marche. Elle s'arrêtera automatiquement au bout de 5 minutes.

Remplissage du réservoir

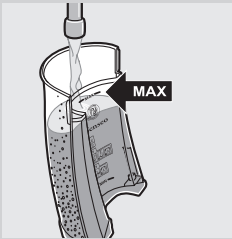

- 1** Remplissez le réservoir jusqu'au niveau **MAX** avec de l'eau fraîche, puis remettez-le en place.

Ne versez jamais de lait, de café, d'eau chaude ou d'eau gazeuse dans le réservoir d'eau.

Le niveau MIN sur le réservoir d'eau indique la quantité minimum d'eau nécessaire pour préparer du café. Vous devez toujours remplir le réservoir au-delà du niveau MIN.

Mise sous tension de l'appareil

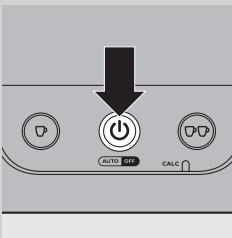

- 1** Branchez la fiche sur une prise murale avec mise à la terre.
- 2** Appuyez sur le bouton marche/arrêt .
 - ▶ L'anneau lumineux clignote lentement pour indiquer que l'eau chauffe. L'eau est chaude après environ 75 secondes.
 - ▶ La machine à café est prête à l'emploi lorsque l'anneau lumineux reste allumé.

Remarque : Si l'anneau lumineux clignote rapidement, c'est qu'il ne reste plus assez d'eau dans le réservoir pour une tasse.

Installation du porte-dosette

- 1** Débloquez le couvercle en déplaçant le levier vers le haut.

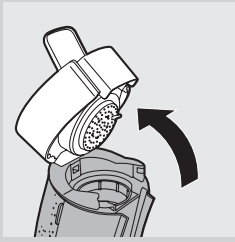

► Le couvercle s'ouvre automatiquement.

2 Placez le porte-dosette approprié dans l'appareil.

Remarque : Assurez-vous que le porte-dosette est propre et que le tamis au milieu du porte-dosette n'est pas bouché (par du café, par exemple).

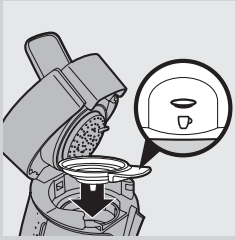

- Si vous voulez préparer une tasse de café SENSEO®, placez une dosette dans le porte-dosette pour une tasse ☐, puis appuyez sur le bouton correspondant ☐.

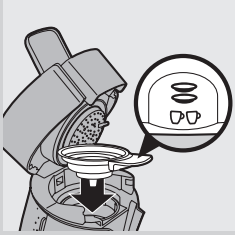

- Si vous voulez préparer deux tasses de café SENSEO®, placez deux dosettes dans le porte-dosette pour deux tasses (plus profond) ☐☐, puis appuyez sur le bouton pour 2 tasses ☐☐.

Mise en place des dosettes

1 Ensuite, placez la/les dosette(s) SENSEO® au centre du porte-dosette, avec la partie bombée vers le bas.

Remarque : Utilisez les dosettes SENSEO® spécialement conçues par Maison du Café pour votre machine à café SENSEO® afin de préparer un café sensationnel à chaque tasse.

Remarque : Assurez-vous que le café est réparti uniformément et appuyez légèrement sur la/les dosette(s) pour la/les caler dans le porte-dosette.

Remarque : N'utilisez jamais de café moulu ordinaire ou des dosettes déchirées dans la machine à café SENSEO® car elle risquerait de se boucher.

- Placez une dosette SENSEO® dans le porte-dosette pour une tasse ☐.

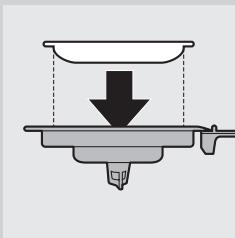

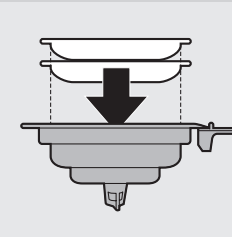

- Placez deux dosettes SENSEO® dans le porte-dosette pour deux tasses ☞☞.

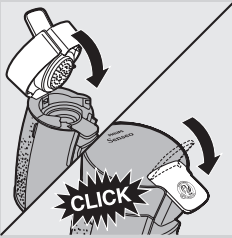

2 Refermez le couvercle et bloquez le levier.

Il est impossible de préparer du café si le couvercle n'est pas correctement fermé et le levier convenablement bloqué. Dans ce cas, l'anneau lumineux entourant le bouton marche/arrêt clignote.

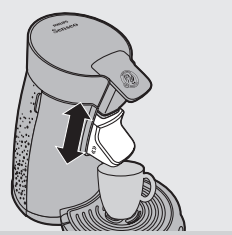

3 Placez une ou deux tasses sous les orifices d'écoulement. Vous pouvez régler la hauteur de l'unité d'écoulement en la faisant glisser vers le haut ou vers le bas.

La capacité des tasses que vous utilisez doit être d'au moins 150 ml. N'utilisez pas de tasses trop grandes car le café refroidirait plus rapidement.

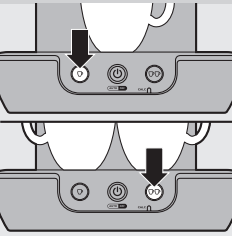

4 Appuyez sur le bouton indiquant le nombre de tasses de café SENSEO® que vous voulez préparer.

- Appuyez sur le bouton ☞ pour une tasse.
- Appuyez sur le bouton ☞☞ pour deux tasses.

La machine à café SENSEO® commence la préparation du café.

- La machine à café fournit automatiquement la quantité optimale d'eau.
- Vous pouvez interrompre le processus de préparation du café à tout moment en appuyant sur le bouton marche/arrêt ☞. Lorsque vous remettez la machine à café en marche après avoir interrompu le processus de préparation, l'appareil ne finit pas le cycle de préparation interrompu.

Ne retirez pas le réservoir d'eau pendant la préparation du café. La machine se remplirait d'air et la tasse suivante ne serait pas totalement remplie.

Remarque : Si le café ne coule pas, c'est que vous n'avez pas fait fonctionner l'appareil à l'eau claire avant la première utilisation. Par conséquent, le réservoir n'a pas été complètement rempli. Effectuez la procédure de rinçage comme indiqué dans le chapitre « Avant la première utilisation » avant de commencer à faire du café. Si vous n'obtenez qu'une faible quantité de café, faites fonctionner la machine comme indiqué dans la section « Rinçage » du chapitre « Nettoyage » avant de préparer une autre tasse de café.

- 5** Pour enlever la/les dosette(s) après utilisation, ôtez le porte-dosette de l'appareil et videz-le.

Faites attention car la/les dosette(s) peut/peuvent encore contenir un peu de café ou d'eau.

Interruption du cycle de préparation

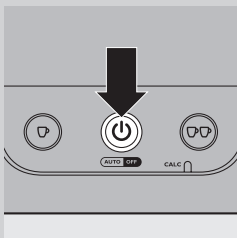

- 1** Appuyez sur le bouton marche/arrêt  pour interrompre le cycle de préparation.

Remarque : Quand vous remettez la machine à café en marche après avoir interrompu le processus de préparation, l'appareil ne finit pas le cycle de préparation interrompu.

Mise hors tension

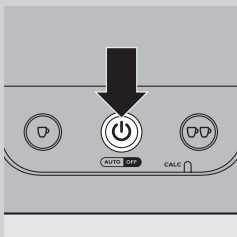

- 1** Après utilisation, appuyez sur le bouton marche/arrêt  pour éteindre la machine à café.

Remarque : Si vous n'utilisez pas la machine à café, elle s'éteint automatiquement au bout de 30 minutes afin d'économiser de l'énergie.

Nettoyage de la machine à café

Ne plongez jamais la machine à café SENSEO® dans l'eau.

Nettoyage de la machine à café

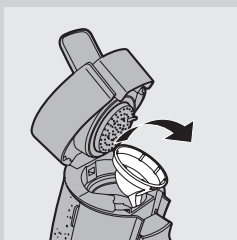

- 1** Débranchez toujours l'appareil avant de le nettoyer.
- 2** Nettoyez l'extérieur de la machine à café à l'aide d'un chiffon humide.
- 3** Ôtez le récepteur de café.

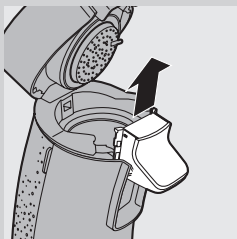

- 4** Retirez l'unité d'écoulement du café de l'appareil en la faisant glisser vers le haut.

Remarque : Vous ne pouvez retirer l'unité d'écoulement du café qu'après avoir retiré le récupérateur de café.

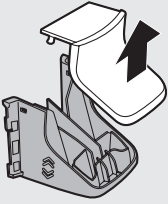

- 5** Pour un nettoyage en profondeur, démontez l'unité d'écoulement du café.

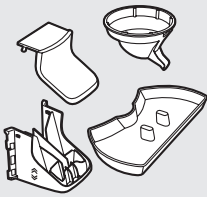

- 6** Nettoyez l'unité d'écoulement du café, le récupérateur de café et le ramasse-gouttes avec de l'eau chaude. Si nécessaire, utilisez un peu de produit vaisselle ou lavez-les au lave-vaisselle.

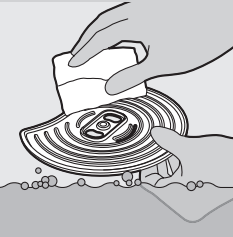

- 7** Nettoyez le repose-tasses à l'eau chaude en le tenant dans la main. Si nécessaire, utilisez un peu de liquide vaisselle.

Le repose-tasses peut également être lavé au lave-vaisselle.

Pour nettoyer le repose-tasses, enlevez-le d'abord de la machine à café. Faites attention car vous risquez de vous couper si vous le manipulez de manière incorrecte. Manipulez-le toujours avec précaution.

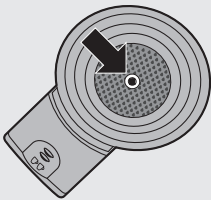

- 8** Nettoyez le porte-dosette à l'eau chaude. Si nécessaire, utilisez un peu de produit vaisselle ou lavez-le au lave-vaisselle.

Vérifiez si le tamis au centre du porte-dosette n'est pas bouché. Le cas échéant, débouchez le tamis en le rinçant sous le robinet. Si nécessaire, vous pouvez utiliser une brosse à vaisselle pour nettoyer le tamis.

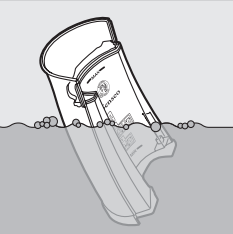

- 9** Nettoyez le réservoir d'eau à l'eau chaude, en ajoutant un peu de produit vaisselle si nécessaire, ou au lave-vaisselle.

Remarque : Si vous utilisez une brosse à vaisselle, veillez à ne pas endommager la soupape au fond du réservoir d'eau. Retirez le couvercle du réservoir d'eau pour un nettoyage plus facile.

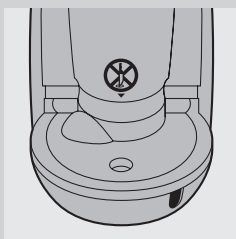

10 Nettoyez l'orifice de remplissage de la machine à l'aide d'un chiffon humide.

N'utilisez pas d'objet pointu pour nettoyer l'orifice de remplissage de l'appareil.

11 Rincez les parties amovibles à l'eau, puis replacez-les dans la machine à café.



12 Nettoyez le disque de distribution d'eau avec un chiffon humide. Veillez à ce que la bague d'étanchéité ne reste pas bloquée en dessous du disque de distribution d'eau pour éviter toute fuite.

Remarque : Veillez à ne pas endommager la plaque métallique du disque de distribution d'eau.

Rinçage de la machine à café

Si vous n'avez pas utilisé la machine à café pendant une journée, faites-la fonctionner à l'eau claire avant de la réutiliser.

Pour rincer la chaudière, préparez deux tasses d'eau chaude en suivant la procédure ci-dessous :

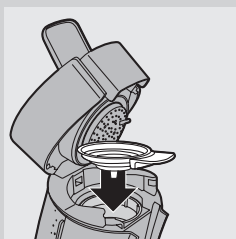

1 Remplissez le réservoir au moins jusqu'au niveau MIN avec de l'eau fraîche, puis remettez-le en place.

2 Placez le porte-dosette pour une tasse ☐ ou deux tasses ☐☐ dans la machine à café (sans dosette).

3 Refermez le couvercle et bloquez le levier.

4 Placez deux tasses ou un bol sous l'unité d'écoulement du café pour recueillir l'eau.

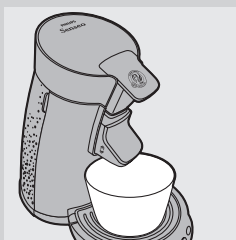

5 Appuyez sur le bouton marche/arrêt ⏻.

► L'anneau lumineux clignote lentement pour indiquer que l'eau chauffe. L'eau est chaude après environ 75 secondes.

► La machine à café est prête à l'emploi lorsque l'anneau lumineux reste allumé.

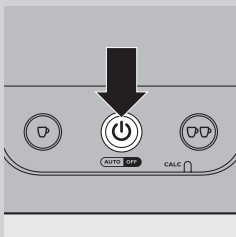

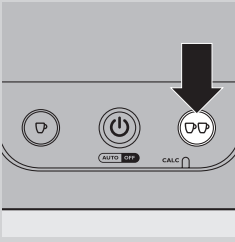

6 Appuyez sur le bouton pour 2 tasses ☕☕ pour préparer deux tasses d'eau chaude.

7 Jetez cette eau. La machine est de nouveau prête à l'emploi.

Détartrage (nouvelle procédure)

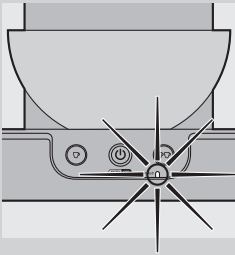

Fréquence de détartrage

- Détartrez la machine à café SENSEO® comme indiqué ci-dessous lorsque le voyant CALC s'allume (après la préparation d'environ 400 tasses de café SENSEO®).

Nécessité du détartrage

Des résidus de calcaire se forment lors de l'utilisation de la machine. Il est essentiel de détartrer la machine à café SENSEO® au moins une fois tous les 3 mois, et ce pour plusieurs raisons.

- Le détartrage prolonge la durée de vie de votre machine à café SENSEO®.
- Il garantit un volume de tasse maximal.
- Il assure une température de café optimale.
- Il réduit le bruit de la machine lors de la préparation du café.
- Il prévient les dysfonctionnements.

Si vous ne respectez pas la procédure de détartrage, les résidus de calcaire restent bloqués dans l'appareil et le calcaire se forme alors plus rapidement. À terme, cela peut endommager définitivement la machine.

Utilisez un agent de détartrage approprié.

Seuls les détartrants à base d'acide citrique conviennent au détartrage de la machine à café SENSEO®. Ce type de détartrant agit sur la machine sans l'endommager. Pour connaître les proportions à respecter, reportez-vous à la rubrique « Procédure de détartrage » ci-dessous. Les solutions de détartrage ne peuvent servir qu'une seule fois : après utilisation, elles n'ont plus aucune action.

Nous vous recommandons d'utiliser le détartrant spécial SENSEO® (HD7012, HD7011, HD7006). Pour plus d'informations sur ce détartrant, visitez notre site Web www.philips.com.

N'utilisez jamais un agent de détartrage à base d'acides minéraux tel que l'acide sulfurique, l'acide chlorhydrique, l'acide sulfamique ou l'acide acétique (le vinaigre, par ex.). Ces agents détartrants risquent d'endommager votre machine à café SENSEO®.

Procédure de détartrage

Remarque : La procédure de détartrage de cette machine diffère de celle des modèles précédents.

Remarque : La procédure de détartrage consiste en 2 cycles de détartrage et 2 cycles de rinçage. N'interrompez pas les cycles de détartrage et n'éteignez pas la machine avant ou entre les cycles de rinçage.

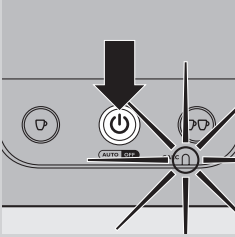

- 1** Appuyez sur le bouton marche/arrêt .
- ▮ La machine à café est prête à l'emploi lorsque l'anneau lumineux reste allumé.



- 2** Mélangez 50 grammes d'acide citrique avec 1 litre d'eau. Remplissez le réservoir d'eau avec la solution de détartrage.



- 3** Remplacez le réservoir d'eau dans la machine à café.

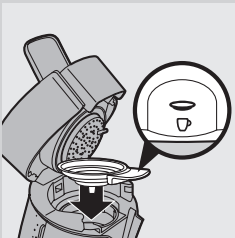

- 4** Mettez une dosette usagée dans le porte-dosette pour une tasse ☺, puis placez le porte-dosette dans la machine à café. Fermez le couvercle et assurez-vous qu'il est correctement verrouillé.

Il est impossible de détartrer la machine si le couvercle n'est pas correctement fermé et le levier convenablement bloqué. Dans ce cas, l'anneau lumineux entourant le bouton marche/arrêt clignote.

Remarque : Utilisez toujours une dosette usagée lors du détartrage de la machine. Celle-ci filtre les résidus de calcaire pour éviter que le tamis ou l'orifice du porte-dosette ne se bouche.

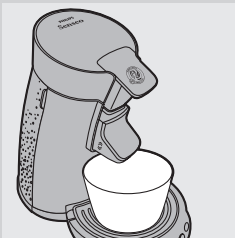

- 5** Placez un récipient d'une capacité minimale de 1 500 ml sous le bec verseur pour recueillir la solution de détartrage.

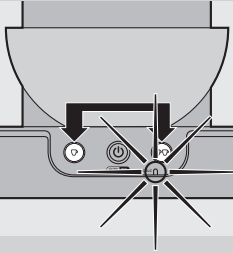

- 6** Appuyez sur les boutons pour une tasse ☐ et pour deux tasses ☐☐ en même temps pour commencer le cycle de détartrage.
- Le voyant CALC et l'anneau lumineux entourant le bouton marche/arrêt s'allument pour indiquer que le cycle de détartrage a commencé.



- De l'eau chaude sort de l'unité d'écoulement par intermittence. Pendant le cycle de détartrage, la machine interrompra le détartrage 3 à 4 fois pour laisser la solution de détartrage agir et chauffer.

Laissez la machine terminer tout le cycle de détartrage ; il faut compter 4 à 5 minutes. N'éteignez pas la machine pendant le cycle de détartrage.

- Lorsque toute l'eau du réservoir a été écoulée, le cycle de détartrage est terminé. L'anneau lumineux entourant le bouton marche/arrêt se met à clignoter rapidement.

- 7** Répétez une nouvelle fois la procédure de détartrage (étapes 2 à 6). Remplacez la dosette usagée par une autre pour filtrer les résidus de calcaire.

- 8** Rincez le réservoir en le remplissant d'eau du robinet jusqu'à l'indication de niveau maximal et répétez les étapes 3 et 6.

Remarque : Ne remplissez pas le réservoir avec de l'eau chaude ou la solution de détartrage usagée.

- 9** Remplissez de nouveau le réservoir avec de l'eau fraîche du robinet jusqu'à l'indication de niveau maximal et répétez une nouvelle fois les étapes 5 et 6.

Remarque : Rincez toujours l'appareil en remplissant entièrement le réservoir d'eau deux fois de suite.

- 10** Une fois le détartrage terminé, retirez la dosette usagée et nettoyez le porte-dosette pour éviter que le tamis du porte-dosette ne se bouche.

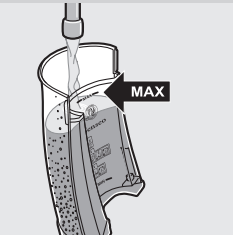

Rangement à température ambiante

Après avoir effectué la procédure d'amorçage pour la première fois (voir le chapitre « Avant la première utilisation »), vous devez l'utiliser et la ranger dans un endroit à température ambiante pour éviter toute détérioration.

Commande d'accessoires

Pour acheter des accessoires pour cet appareil, rendez-vous sur notre site Web www.philips.com/shop. Si vous rencontrez des problèmes pour vous procurer des accessoires pour votre appareil, contactez le Service Consommateurs Philips de votre pays. Vous en trouverez les coordonnées sur le site Web www.philips.com/support.

Environnement



- Lorsqu'il ne fonctionnera plus, ne jetez pas l'appareil avec les ordures ménagères, mais déposez-le à un endroit assigné à cet effet, où il pourra être recyclé. Vous contribuerez ainsi à la protection de l'environnement.

Garantie et service

Si vous souhaitez obtenir des informations supplémentaires ou faire réparer l'appareil, ou si vous rencontrez un problème, rendez-vous sur le site Web de Philips à l'adresse www.philips.com ou contactez le Service Consommateurs Philips de votre pays (vous trouverez le numéro de téléphone correspondant sur le dépliant de garantie internationale). S'il n'existe pas de Service Consommateurs Philips dans votre pays, renseignez-vous auprès de votre revendeur Philips local. L'achat de la machine à café SENSEO® de Philips n'annule aucun droit de Sara Lee/Maison du Café ou Philips relatif aux brevets et ne confère en aucun cas à l'acheteur une licence ou un droit relatif à ces brevets.

Dépannage

Ce chapitre présente les problèmes les plus courants que vous pouvez rencontrer avec votre machine. Si vous ne parvenez pas à résoudre le problème à l'aide des informations ci-dessous, contactez le Service Consommateurs Philips de votre pays.

Problème

Solution

Le voyant lumineux entourant le bouton marche/arrêt clignote lentement.

Vous avez utilisé la machine à café SENSEO® à plus de 2 200 m d'altitude. Dans ce cas, l'eau bout avant que la température correcte ne soit atteinte et l'appareil ne fonctionne pas correctement. Arrêtez l'appareil et ne l'utilisez pas à plus de 2 200 m d'altitude.

Le voyant CALC clignote.

Vous avez appuyé sur les boutons pour une tasse et deux tasses en même temps. Cela a lancé le cycle de détartrage. Si vous ne souhaitez pas lancer le cycle de détartrage, appuyez simplement sur le bouton marche/arrêt pour éteindre la machine. Si vous souhaitez lancer le cycle de détartrage, n'interrompez pas le cycle, laissez l'appareil fonctionner jusqu'à ce que le réservoir d'eau soit vide.

Le voyant CALC ne s'éteint pas après le détartrage.

Le voyant CALC ne s'éteint pas si la procédure de détartrage n'a pas été correctement effectuée. Pour effectuer correctement la procédure de détartrage :

Assurez-vous de lancer le cycle de détartrage en appuyant simultanément sur les boutons pour une tasse et deux tasses. Reportez-vous au chapitre « Détartrage » pour une description complète de la procédure de détartrage.

Problème

Solution

Veillez à ne pas interrompre le cycle de détartrage. Pendant le cycle de détartrage, de l'eau chaude sort de l'unité d'écoulement par intermittence et l'appareil interrompt le détartrage 3 à 4 fois pour laisser la solution de détartrage pénétrer et chauffer. Si vous appuyez sur le bouton marche/arrêt pour interrompre le cycle, le voyant CALC reste allumé. Reportez-vous au chapitre « Détartrage » pour une description complète de la procédure de détartrage.

Veillez à remplir et utiliser les quatre réservoirs d'eau pour la procédure de détartrage : deux réservoirs pour la solution de détartrage et deux réservoirs pour l'eau fraîche. Pour lancer les deux cycles de détartrage ainsi que les deux cycles de rinçage, appuyez sur les boutons pour une tasse et deux tasses en même temps. Si vous n'effectuez pas la procédure de détartrage dans sa totalité, les résidus de calcaire restent bloqués dans l'appareil et le calcaire se forme alors plus rapidement. À terme, cela peut endommager définitivement l'appareil.

N'éteignez pas la machine pendant le détartrage. Si vous éteignez la machine, vous devrez recommencer tout le processus de détartrage.

L'anneau lumineux du bouton marche/arrêt continue à clignoter rapidement.

Assurez-vous que :

le réservoir d'eau est correctement inséré ;

le réservoir contient suffisamment d'eau (le niveau d'eau doit être au-dessus du niveau  MIN si vous voulez préparer une tasse de café) ;

la température ambiante n'est pas inférieure à 10 °C. Sinon, l'appareil ne fonctionnera pas correctement.

L'appareil fuit.

Assurez-vous que :

le réservoir n'a pas été rempli au-dessus du niveau MAX.

le tamis au centre du porte-dosette n'est pas bouché. Le cas échéant, débouchez le tamis en rinçant le porte-dosette sous le robinet ;

la dosette a été placée correctement au centre du porte-dosette.

la bague d'étanchéité n'est pas bloquée sous le disque de distribution d'eau (voir l'illustration 1 au début du mode d'emploi) ;

les gouttes d'eau sur le plan de travail ne proviennent pas de l'installation ou du retrait du réservoir d'eau ou du retrait des dosettes utilisées.

vous ne retirez pas le réservoir d'eau lorsque l'appareil chauffe, et ce, afin d'éviter toute fuite d'eau (il s'agit de l'eau qui devrait être recueillie dans le réservoir).

Dans les autres cas, contactez le Service Consommateurs Philips de votre pays.

Je n'arrive pas à retirer l'unité d'écoulement du café de l'appareil.

Ne retirez l'unité d'écoulement du café qu'après avoir retiré le récupérateur de café.

Problème	Solution
Je ne parviens pas à ouvrir le couvercle.	Un vide s'est formé en dessous du couvercle. Arrêtez la machine à café. Tirez le levier vers le haut et attendez 24 heures avant d'ouvrir le couvercle. Cela peut nécessiter un peu d'effort. Assurez-vous que le tamis au centre du porte-dosette n'est pas bouché. Le cas échéant, débouchez le tamis en rinçant le porte-dosette sous le robinet. Si nécessaire, vous pouvez utiliser une brosse à vaisselle pour déboucher le tamis. Ne déplacez pas la machine à café SENSEO®. Vous ne pouvez pas accélérer le déverrouillage du couvercle en déplaçant la machine, ni en la plaçant à l'extérieur ou dans un environnement froid. NE placez JAMAIS la machine à café SENSEO® au réfrigérateur ou au congélateur ; cela n'accélère pas le déverrouillage du couvercle. Si vous n'arrivez pas à résoudre le problème, contactez le Service Consommateurs Philips de votre pays.
La machine à café produit moins de café que d'habitude.	Vérifiez si le tamis au centre du porte-dosette n'est pas bouché. Le cas échéant, débouchez le tamis en le rinçant sous le robinet. Si nécessaire, vous pouvez utiliser une brosse à vaisselle pour nettoyer le tamis. Détartrez l'appareil (voir le chapitre « Détartrage »).
Je ne parviens pas à fermer correctement le couvercle.	Vérifiez s'il n'y a pas une dosette collée au disque de distribution d'eau. Si c'est le cas, retirez-la. Vérifiez que vous avez utilisé le porte-dosette approprié. Utilisez 2 dosettes avec le porte-dosette pour deux tasses ☞☞ (plus profond). Utilisez 1 dosette avec le porte-dosette pour une tasse ☞.
La machine à café n'a pas été rangée dans un endroit à température ambiante.	Contactez le Service Consommateurs Philips de votre pays.
Le café SENSEO® n'est pas suffisamment fort.	Assurez-vous que : vous avez utilisé le nombre correct de dosettes et vous avez appuyé sur le bouton de dosage correct. Utilisez 1 dosette avec le porte-dosette pour une tasse ☞ et appuyez sur le bouton correspondant ☞. Utilisez 2 dosettes avec le porte-dosette pour deux tasses ☞☞ et appuyez sur le bouton correspondant ☞☞ ; vous avez bien placé la/les dosette(s) au centre du porte-dosette afin que l'eau ne s'écoule pas autour des dosettes. Quand vous utilisez deux dosettes l'une au-dessus de l'autre, les parties bombées doivent être dirigées vers le bas et vous devez les presser légèrement dans le porte-dosette ; par erreur, vous n'avez pas utilisé deux fois la même dosette ; le café est réparti uniformément dans la dosette.

Problème	Solution
	Si vous préférez une saveur plus intense, essayez les dosettes SENSEO® avec un arôme plus fort.
Le café SENSEO® est trop fort.	Si vous préférez une saveur plus douce, essayez les dosettes SENSEO® avec un arôme moins fort.
Le café n'est pas assez chaud.	N'utilisez pas de tasses trop grandes car le café y refroidit plus rapidement. Utilisez des tasses d'une capacité minimale de 150 ml.
De l'eau et de la vapeur s'échappent rapidement du bas de la machine.	Votre machine à café SENSEO® présente un dysfonctionnement et a évacué toute l'eau pour des raisons de sécurité. La machine est bloquée et ne fonctionne plus. Pour obtenir de l'aide, visitez notre site Web www.senseo.com ou confiez la machine à un Centre Service Agréé Philips.







www.philips.com



100% recycled paper
100% papier recyclé

4222.200.0344.3