

HD7824, HD7823, HD7822, HD7820

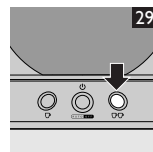
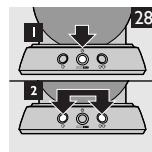
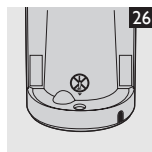
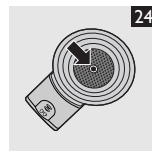
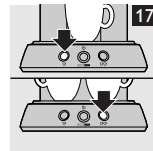
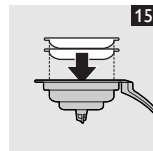
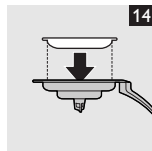
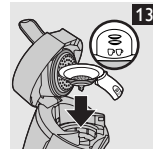
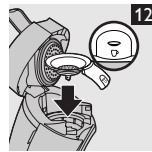
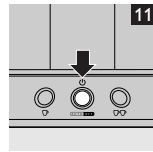
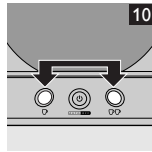
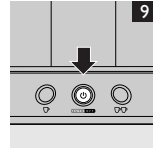
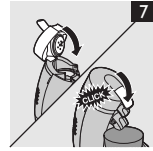
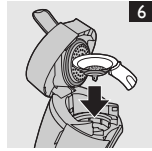
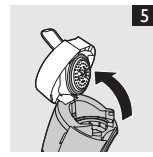
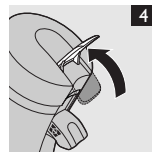
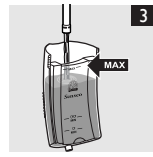
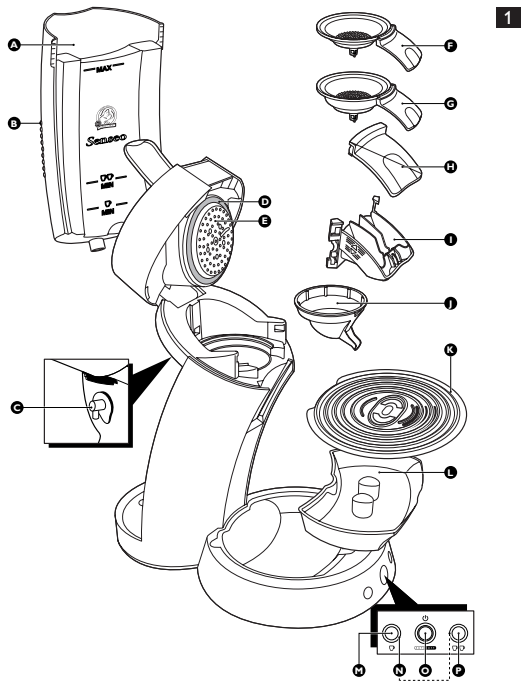

Introduction

Grâce aux dosettes SENSEO® de Maison du Café, vous pouvez désormais déguster une tasse de café parfaitement dosée à toute heure de la journée. Chaque tasse est fraîchement préparée et vous garantit un café intense et raffiné.

Fort de plus de 250 ans d'expérience, Maison du Café sélectionne, torréfie et moult des grains de café qui, lorsqu'ils sont préparés selon la méthode développée conjointement avec Philips, garantissent un café au goût intense accompagné d'une délicieuse couche de mousse. Cette création unique, baptisée système de dosettes SENSEO®, se compose d'une machine à café SENSEO® de Philips et des dosettes SENSEO® de Maison du Café. Elle vous permet de déguster une tasse de café sensationnel SENSEO® avec une onctueuse couche de mousse SENSEO®.

Pour obtenir un goût intense et raffiné, vous devez respecter les recommandations suivantes :

Eau fraîche

Utilisez de l'eau fraîche chaque jour. Si vous n'avez pas utilisé la machine à café pendant trois jours, rincez-la à l'eau claire avant de la réutiliser (voir le chapitre « Nettoyage », section « Rinçage »).

Dosettes

Utilisez les dosettes SENSEO® spécialement conçues par Maison du Café pour votre machine à café SENSEO® afin d'obtenir un café tout en goût et en rondeur. Les dosettes SENSEO® de Maison du Café restent fraîches plus longtemps si vous les rangez dans un récipient hermétique.

Une machine à café propre

Nettoyez et démarrez votre machine à café SENSEO® de Philips régulièrement (voir les chapitres « Nettoyage » et « Démartrage »). Ôtez les dosettes après chaque utilisation. Si vous avez laissé une dosette utilisée dans la machine à café et si vous n'avez pas utilisé l'appareil pendant quelque temps, faites fonctionner l'appareil à l'eau claire avant de l'utiliser à nouveau (voir le chapitre « Nettoyage », section « Rinçage »).

Description générale (fig. 1)

- A** Réservoir d'eau
- B** Zone de prise
- C** Soupape
- D** Bague d'étanchéité
- E** Disque de distribution d'eau
- F** Support à dosette pour une tasse ☐
- G** Support à dosette pour deux tasses ☐☐
- H** Couvercle de l'unité d'écoulement du café
- I** Unité d'écoulement du café
- J** Récupérateur de café
- K** Repose-tasses
- L** Plateau égouttoir
- M** Bouton pour une tasse ☐
- N** Anneaux lumineux indiquant le niveau d'eau (HD7824 uniquement)
- O** Bouton marche/arrêt avec voyant
- P** Bouton pour deux tasses ☐☐

Important

Lisez soigneusement ce mode d'emploi avant d'utiliser la machine à café et conservez-le pour une consultation ultérieure.

- ▶ Avant de brancher votre appareil, vérifiez que la tension indiquée au fond de la machine à café correspond bien à la tension secteur locale.
- ▶ Si le cordon d'alimentation est endommagé, il doit être remplacé par Philips ou un Centre Service Agréé afin d'éviter tout accident.
- ▶ Assurez-vous que le couvercle de la machine à café SENSEO® est correctement verrouillé avant de la mettre en marche, pour éviter le contact accidentel avec l'eau très chaude.
- ▶ N'utilisez jamais de café moulu ordinaire ou des dosettes déchirées dans la machine à café SENSEO®, car elle risquerait de se boucher.
- ▶ N'utilisez pas la machine à café avec un transformateur pour éviter tout accident.
- ▶ Placez l'appareil sur une surface stable et plane.
- ▶ Ne laissez jamais la machine à café fonctionner sans surveillance.

- ▶ N'utilisez pas la machine à café à une altitude supérieure à 2 200 m.
- ▶ La machine à café ne fonctionne pas à une température inférieure à 10 °C.
- ▶ Faites fonctionner l'appareil uniquement avec de l'eau claire avant la première utilisation (voir le chapitre « Avant la première utilisation »). La chaudière se remplit d'eau, ce qui est absolument nécessaire pour le bon fonctionnement de la machine à café.
- ▶ Cet appareil n'est pas destiné à être utilisé par des personnes (notamment des enfants) dont les capacités physiques, sensorielles ou intellectuelles sont réduites, ou par des personnes manquant d'expérience ou de connaissances, à moins que celles-ci ne soient sous surveillance ou qu'elles aient reçu des instructions quant à l'utilisation de l'appareil par une personne responsable de leur sécurité.
- ▶ Veillez à ce que les enfants ne puissent pas jouer avec l'appareil.
- ▶ Pour éviter tout dysfonctionnement, il est très important de démartrier la machine à café SENSEO® tous les 3 mois. Pour connaître la procédure à suivre, reportez-vous au chapitre « Démartrage ».
- ▶ **N'interrompez jamais le démartrage !**
- ▶ Utilisez toujours la solution de démartrage adéquate : 50 grammes d'acide citrique dans un litre d'eau du robinet.

- ▶ Ne tournez jamais la machine à café SENSEO® sur le côté. Maintenez-la toujours en position verticale, même pendant le transport.

Champs électromagnétiques (CEM)

Cet appareil Philips est conforme à toutes les normes relatives aux champs électromagnétiques (CEM). Il répond aux règles de sécurité établies sur la base des connaissances scientifiques actuelles s'il est manipulé correctement et conformément aux instructions de ce mode d'emploi.

Avant la première utilisation

VOUS NE POUVEZ PAS PRÉPARER DE CAFÉ SI VOUS N'AVEZ PAS FAIT FONCTIONNER LA MACHINE À CAFÉ SENSEO® À L'EAU CLAIRE !

Lorsque vous faites fonctionner la machine à café avec de l'eau claire, la chaudière se remplit et l'eau doit s'écouler par les orifices d'écoulement du café. Après cette procédure, l'appareil est prêt à l'emploi. Faites fonctionner la machine à café de la manière suivante :

- 1** Retirez le réservoir d'eau (fig. 2).
- 2** Remplissez le réservoir jusqu'au niveau **MAX** avec de l'eau fraîche, puis remettez-le en place. (fig. 3)
- 3** Débloquez le couvercle en déplaçant le levier vers le haut (fig. 4).
- 4** Soulevez le couvercle (fig. 5).
- 5** Placez le support à dosette pour une tasse ☐ ou pour deux tasses ☐☐ dans la machine à café (sans dosette). (fig. 6)
- 6** Remplacez le couvercle et bloquez le levier (fig. 7).

Remarque : Assurez-vous que le levier revient bien en position en appuyant fermement vers le bas (clic).

Remarque : Ne faites pas fonctionner l'appareil avant de fermer le couvercle. Attention : le couvercle doit être correctement fermé.

- 7** Branchez la fiche sur une prise murale mise à la terre.
- 8** Mettez un bol (d'une capacité minimale de 1 500 ml) sous les orifices d'écoulement du café pour recueillir l'eau. (fig. 8)
- 9** Appuyez sur le bouton marche/arrêt ☐. (fig. 9) Modèle HD7824 uniquement : après avoir appuyé sur le bouton marche/arrêt, les anneaux lumineux situés autour des boutons ☐ et ☐☐ restent allumés.
- 10** Appuyez sur les boutons ☐ et ☐☐ en même temps. (fig. 10)

La chaudière se remplit avec l'eau du réservoir. Cela peut prendre un certain temps (de 90 à 150 secondes environ). L'appareil s'arrête automatiquement à la fin du

cycle. Pendant cette procédure, l'appareil est plus bruyant que pendant le cycle de préparation du café.

N'interrompez jamais le cycle de rinçage. Si tel était le cas, la chaudière ne se remplirait pas correctement.

Remarque : Avant la première utilisation, nettoyez l'unité d'écoulement du café, le récupérateur de café et les supports à dosette à l'eau chaude en ajoutant un peu de produit vaisselle ou mettez-les au lave-vaisselle. Nettoyez le réservoir d'eau à l'eau chaude en ajoutant un peu de produit vaisselle si nécessaire.

La machine à café SENSEO® de Philips est maintenant prête à l'emploi.

Préparation du café

- 1** Remplissez le réservoir jusqu'au niveau **MAX** avec de l'eau fraîche, puis remettez-le en place. (fig. 3)

Ne versez jamais de lait, de café, d'eau chaude ou d'eau gazeuse dans le réservoir d'eau.

- ☐ MIN : quantité minimum d'eau nécessaire pour faire 1 tasse de café SENSEO®.
- ☐☐ MIN : quantité minimum d'eau nécessaire pour faire 2 tasses de café SENSEO®.
- Un réservoir plein vous permet de faire 8 tasses de café SENSEO®. Il n'est donc pas nécessaire de remplir le réservoir chaque fois que vous voulez préparer une tasse de café.

- 2** Appuyez sur le bouton marche/arrêt ☐. (fig. 11) Le voyant clignote lentement pendant que l'eau chauffe. Le processus de chauffe dure environ 75 secondes.

- ▶ La machine à café est prête à être utilisée lorsque le voyant reste allumé. Si le voyant clignote rapidement, le réservoir ne contient pas suffisamment d'eau pour préparer une tasse de café.
- ▶ Modèle HD7824 uniquement : les anneaux lumineux situés autour des boutons ☐ et ☐☐ s'allument également lorsque la machine à café est prête à l'emploi. Si le réservoir ne contient pas suffisamment d'eau pour faire deux tasses de café, l'anneau lumineux situé autour du bouton ☐☐ ne s'allume pas et ce dernier ne peut pas être utilisé.

- 3** Débloquez le couvercle en déplaçant le levier vers le haut (fig. 4).

- 4** Soulevez le couvercle.

- 5** Mettez le support à dosette approprié dans l'appareil.

Remarque : Assurez-vous que le support à dosette est propre et que le tamis au milieu du support n'est pas bouché (par du café, par exemple).

- ▶ Si vous voulez faire une tasse de café SENSEO®, placez une dosette dans le support pour une tasse ☐, puis appuyez sur le bouton ☐. (fig. 12)
- ▶ Si vous voulez faire deux tasses de café SENSEO®, placez deux dosettes dans le support pour deux tasses ☐☐ (plus profond), puis appuyez sur le bouton ☐☐. (fig. 13)

- 6** Ensuite, placez la/les dosette(s) SENSEO® au centre du support à dosette, avec la partie bombée vers le bas.

Remarque : Utilisez les dosettes SENSEO® conçues spécialement par Maison du Café pour votre machine à café SENSEO® afin de préparer un café parfait à chaque tasse.

Remarque : Assurez-vous que le café est réparti uniformément et appuyez légèrement sur la/les dosette(s) pour la/les caler dans le support.

Remarque : N'utilisez jamais de café moulu ordinaire ou des dosettes déchirées dans la machine à café SENSEO®, car elle risquerait de se boucher.

- ▶ Mettez une dosette SENSEO® dans le support à dosette pour une tasse ☐. (fig. 14)
- ▶ Mettez deux dosettes SENSEO® dans le support à dosette pour deux tasses ☐☐. (fig. 15)

- 7** Remplacez le couvercle et bloquez le levier (fig. 7). Vérifiez toujours que le couvercle est correctement fermé. Assurez-vous que le levier revient bien en position

en appuyant fermement vers le bas jusqu'à ce que vous entendiez un clic.



Assurez-vous toujours que le couvercle est correctement fermé avant de commencer à préparer le café.

8 Placez une ou deux tasses sous les orifices d'écoulement. Vous pouvez régler la hauteur de l'unité d'écoulement en la faisant glisser vers le haut ou vers le bas (fig. 16).

La capacité des tasses que vous utilisez doit être d'au moins 150 ml. N'utilisez pas de tasses trop grandes car le café refroidirait plus rapidement.

9 Appuyez sur le bouton indiquant le nombre de tasses de café SENSEO® que vous voulez faire. (fig. 17)

- Appuyez sur le bouton  pour une tasse.
- Appuyez sur le bouton  pour deux tasses.

Modèle HD7824 uniquement : les anneaux lumineux situés autour des boutons  et  indiquent si la quantité d'eau est suffisante pour préparer une ou deux tasses de café. Si le réservoir ne contient pas suffisamment d'eau pour faire deux tasses de café, l'anneau lumineux situé autour du bouton  ne s'allume pas et ce dernier ne peut pas être utilisé.

La machine à café SENSEO® commence la préparation du café.

- La machine à café fournit automatiquement la quantité optimale d'eau.
- Vous pouvez interrompre le processus de préparation du café à tout moment en appuyant sur le bouton marche/arrêt . Quand vous remettez la machine à café en marche après avoir interrompu le processus de préparation, l'appareil ne finit pas le cycle de préparation interrompu.

Ne retirez pas le réservoir d'eau pendant le cycle de préparation de café, car la machine à café se remplira d'air et la tasse suivante ne sera pas totalement remplie.

Modèles HD7823/HD7822/HD7820 uniquement : si les tasses sont à moitié vides lorsque la machine à café s'arrête, cela signifie qu'il n'y avait pas assez d'eau dans le réservoir. Pour obtenir deux tasses de café pleines, remplissez le réservoir d'eau et appuyez sur le bouton pour une tasse . Les deux tasses seront remplies complètement.

Remarque : Si vous n'obtenez qu'une faible quantité de café ou pas de café du tout, vous n'avez pas rincé l'appareil correctement avant de l'utiliser. La chaudière n'a donc pas été complètement remplie. Faites fonctionner l'appareil à l'eau claire (voir le chapitre « Avant la première utilisation ») avant de refaire du café.

10 Pour enlever la/les dosette(s) après utilisation, ôtez le support à dosette de l'appareil et videz-le.

Faites attention car les dosettes peuvent encore contenir un peu de café ou d'eau.

Conseils

- La saveur du café sera meilleure si vous rincez régulièrement les supports à dosette, le récupérateur de café et l'unité d'écoulement du café.**
- Le café SENSEO® aura un meilleur goût si vous le remuez avant de le boire.**
- Si vous avez l'intention de préparer une autre tasse de café SENSEO® plus tard, laissez l'appareil en marche. L'appareil s'arrêtera automatiquement après 1 heure. (fig. 18)**

Nettoyage

Ne plongez jamais la machine à café SENSEO® dans l'eau.

Ne nettoyez jamais l'appareil en le faisant fonctionner à l'eau claire avec le couvercle ouvert.

1 Débranchez toujours l'appareil avant de commencer à le nettoyer.

2 Nettoyez l'extérieur de la machine à café à l'aide d'un chiffon humide.

3 Retirez le récupérateur de café (fig. 19).

4 Retirez l'unité d'écoulement du café de l'appareil en la faisant glisser vers le haut (fig. 20).

L'unité d'écoulement ne peut être retirée qu'une fois le récupérateur de café enlevé.

Vous pouvez démonter l'unité d'écoulement du café pour un nettoyage en profondeur ! (fig. 21)

5 Nettoyez l'unité d'écoulement du café, le récupérateur de café et le ramasse-gouttes avec de l'eau chaude. Si nécessaire, utilisez un peu de produit vaisselle ou lavez-les au lave-vaisselle (fig. 22).

6 Tenez le repose-tasses à la main et nettoyez-le à l'eau chaude légèrement savonneuse, si nécessaire (fig. 23).

Le repose-tasses peut également être lavé au lave-vaisselle.

Pour nettoyer le repose-tasses, enlevez-le d'abord de la machine à café. Faites attention car vous risquez de vous couper si vous le manipulez de manière incorrecte. Manipulez-le toujours avec précaution.

7 Nettoyez le support à dosette à l'eau chaude. Si nécessaire, utilisez un peu de produit vaisselle ou lavez-le au lave-vaisselle. (fig. 24)

Vérifiez si le tamis au centre du support à dosette n'est pas bouché. Le cas échéant, débouchez le tamis en le rinçant sous le robinet. Si nécessaire, vous pouvez utiliser une brosse à vaisselle pour nettoyer le tamis.

8 Nettoyez le réservoir d'eau à l'eau chaude, en ajoutant un peu de produit vaisselle si nécessaire. (fig. 25)

Remarque : Si vous utilisez une brosse à vaisselle, veillez à ne pas endommager la soupape au fond du réservoir d'eau.

9 N'utilisez pas d'objet pointu pour nettoyer l'orifice de remplissage de la machine à café (fig. 26).

10 Rincez les parties amovibles à l'eau après le nettoyage, puis replacez-les dans la machine à café.



11 Nettoyez le disque de distribution d'eau avec un chiffon humide (fig. 27).

Veillez à ce que la bague d'étanchéité ne reste pas bloquée en dessous du disque de distribution d'eau pour éviter toute fuite.



Rinçage

Si vous n'avez pas utilisé la machine à café pendant trois jours, rincez-la à l'eau claire avant de la réutiliser. Faites fonctionner la machine à café de la manière suivante :

1 Remplissez le réservoir jusqu'au niveau **MAX** avec de l'eau fraîche, puis remettez-le en place. (fig. 3)

2 Placez le support à dosette pour une tasse  ou pour deux tasses  dans la machine à café (sans dosette). (fig. 12)

3 Mettez un bol (d'une capacité minimale de 1 500 ml) sous l'unité d'écoulement du café pour recueillir l'eau (fig. 8).

4 Appuyez sur le bouton marche/arrêt  (1), puis sur les boutons  et  en même temps (2). (fig. 28)

La machine à café se remplit avec l'eau du réservoir. À ce moment, l'appareil fonctionne à l'eau et s'arrête automatiquement à la fin du cycle. Pendant cette procédure, l'appareil est plus bruyant que pendant le cycle de préparation du café.

Détartrage

Fréquence de détartrage

Détartrez régulièrement votre machine à café SENSEO®, de préférence 4 à 6 fois par an, mais au moins une fois tous les 3 mois. Le détartrage dure environ 1 heure. N'interrompez jamais le détartrage.

Nécessité du détartrage

Des résidus de calcaire se forment lors de l'utilisation de l'appareil. Il est essentiel de détartrer la machine à café SENSEO® au moins une fois tous les 3 mois, et ce pour plusieurs raisons.

- Le détartrage prolonge la durée de vie de votre machine à café SENSEO®.
- Il garantit un volume de tasse maximal.
- Il assure une température de café optimale.
- Il réduit le bruit de la machine lors de la préparation du café.
- Il prévient les dysfonctionnements.

Si vous ne respectez pas la procédure de détartrage, les résidus de calcaire restent bloqués dans l'appareil et le calcaire se forme alors plus rapidement. À terme, cela peut endommager définitivement la machine.

Utilisez un agent de détartrage approprié.

Seuls les détartrants à base d'acide citrique conviennent au détartrage de la machine à café SENSEO®. Ce type

de détartrant agit sur l'appareil sans l'endommager. Pour connaître les proportions à respecter, reportez-vous à la rubrique « Procédure de détartrage » ci-dessous. Les solutions de détartrage ne peuvent servir qu'une seule fois : après utilisation, elles n'ont plus aucune action. Nous vous recommandons d'utiliser le détartrant spécial SENSEO® (HD7006). Lisez les instructions figurant sur l'emballage de l'agent de détartrage.

N'utilisez jamais un agent de détartrage à base d'acides minéraux tel que l'acide sulfurique, l'acide chlorhydrique, l'acide sulfamique ou l'acide acétique (le vinaigre, par ex.). Ces agents détartrants risquent d'endommager votre machine à café SENSEO®.

Procédure de détartrage

1 Dans un verre gradué, mélangez 50 grammes d'acide citrique avec de l'eau. Remuez jusqu'à dissolution complète de la poudre.

2 Versez la solution de détartrage dans le réservoir d'eau jusqu'à l'indication de niveau maximal, puis remplacez le réservoir d'eau dans la machine à café. (fig. 3)



Remarque : Tous les types de machine à café SENSEO® ne sont pas équipés d'un réservoir d'eau 1 litre. Si votre machine à café SENSEO® dispose d'un réservoir d'une capacité inférieure, répétez les étapes 2 à 6 avec le reste de la solution sans remplir le réservoir jusqu'à l'indication de niveau maximal.

3 Appuyez sur le bouton marche/arrêt . (fig. 10) Lorsque le voyant reste allumé de manière continue, la machine à café est prête à être utilisée.

4 Mettez une dosette usagée dans le support à dosette pour une tasse, puis placez le support à dosette  dans la machine à café. Fermez le couvercle et assurez-vous qu'il est correctement verrouillé.

Remarque : Utilisez toujours une dosette usagée lors du détartrage de la machine. Celle-ci filtre les résidus de calcaire pour éviter que le tamis ou l'orifice du support à dosette ne se bouche.

5 Placez un récipient d'une capacité minimale de 1 500 ml sous le bec verseur pour recueillir la solution de détartrage (fig. 8).

6 Appuyez sur le bouton   pour préparer deux tasses de café et laissez l'appareil fonctionner. Répétez la procédure jusqu'à ce que le réservoir soit vide. (fig. 26)

⚠ N'interrompez jamais le détartrage !

7 Répétez les étapes 1 à 6. Remplacez la dosette usagée par une autre pour filtrer les résidus de calcaire.

Remarque : Vous devez utiliser 2 litres de solution de détartrage pour détartrer correctement l'appareil.

⚠ Ne détarrez jamais la machine à café SENSEO® avec le couvercle ouvert. Assurez-vous d'abord qu'il est bien fermé.

8 Rincez le réservoir en le remplissant d'eau du robinet jusqu'à l'indication de niveau maximal et répétez les étapes 3 à 6.

Remarque : Ne remplissez pas le réservoir avec de l'eau chaude ou la solution de détartrage usagée.

9 Remplissez de nouveau le réservoir avec de l'eau fraîche du robinet jusqu'à l'indication de niveau maximal et répétez une nouvelle fois les étapes 3 à 6.

Remarque : Rincez toujours l'appareil en remplissant entièrement le réservoir d'eau deux fois de suite.

10 Une fois le détartrage terminé, retirez la dosette usagée et nettoyez le support à dosette pour éviter que le tamis ou l'orifice du support à dosette ne se bouche.

Rangement à température ambiante

Si vous avez déjà utilisé la machine à café et que vous l'avez fait fonctionner à l'eau claire, vous devez l'utiliser et la ranger dans un endroit à température ambiante pour éviter toute détérioration.

Remplacement

Vous pouvez vous procurer toutes les pièces amovibles auprès de votre distributeur Philips ou d'un Centre Service Agréé Philips.

Environnement

► **Lorsqu'il ne fonctionnera plus, ne jetez pas l'appareil avec les ordures ménagères, mais déposez-le à un endroit assigné à cet effet, où il pourra être recyclé. Vous contribuerez ainsi à la protection de l'environnement (fig. 27).**

Garantie et service

Pour plus d'informations, consultez notre dépliant de garantie internationale ou visitez le site Web de Philips à l'adresse www.philips.com. Vous pouvez contacter le Service Consommateurs Philips de votre pays. Ses conseillers seront ravis de vous aider.

Le numéro de téléphone pour la France est: 0821 611 655 (0,09 €/minute).

Vous trouverez les numéros de téléphone des autres pays dans le dépliant de garantie internationale. S'il n'existe pas de Service Consommateurs Philips dans votre pays, renseignez-vous auprès de votre revendeur local ou contactez le « Service Department of Philips Consumer Lifestyle BV ». Vous trouverez son adresse et son numéro de fax dans le dépliant de garantie internationale.

L'achat de la machine à café SENSEO® de Philips n'annule aucun droit de Sara Lee/Maison du Café ou Philips relatif aux brevets et ne confère en aucun cas à l'acheteur une licence ou un droit relatif à ces brevets.

Dépannage

Si vous rencontrez des problèmes, vous pouvez trouver la solution dans le tableau ci-dessous. Si le tableau ne vous offre pas la solution ou pour plus d'informations, veuillez consulter le chapitre « Garantie et service ».

Problème	Solution
Le voyant continue à clignoter lentement.	Vous n'avez pas encore fait fonctionner la machine à café à l'eau claire. Reportez-vous au chapitre « Avant la première utilisation ».
	Vous avez utilisé la machine à café SENSEO® à une altitude de plus de 2 200 m. Dans ce cas, l'eau bout avant que la température correcte soit atteinte et l'appareil ne fonctionne pas correctement. Arrêtez l'appareil et ne l'utilisez pas à une altitude de plus de 2 200 m.
Je n'arrive pas à préparer de café lors de la première utilisation de la machine à café SENSEO®.	Vous n'avez pas encore fait fonctionner la machine à café à l'eau claire. Lors de la première utilisation, vous devez rincer la machine à café à l'eau claire avant de faire du café (voir le chapitre « Avant la première utilisation »).
Le voyant continue à clignoter rapidement.	Assurez-vous que : le réservoir d'eau a été correctement placé. le réservoir contient suffisamment d'eau (le niveau d'eau doit être au-dessus de l'indication MIN ☞ si vous voulez préparer une tasse de café). la température ambiante n'est pas inférieure à 10 °C. Sinon, l'appareil ne fonctionnera pas correctement.
Modèle HD7824 uniquement : le bouton ☞☞ ne peut pas être utilisé.	Assurez-vous que le réservoir contient suffisamment d'eau pour préparer deux tasses de café. Si l'anneau lumineux situé autour du bouton ☞☞ est éteint, la quantité d'eau du réservoir est insuffisante pour préparer deux tasses de café.
L'appareil fuit.	Assurez-vous que : le couvercle est fermé correctement (le levier doit être bien verrouillé). le réservoir n'a pas été rempli au-dessus de l'indication MAX. le tamis au centre du support à dosette n'est pas bouché. Le cas échéant, débouchez le tamis en rinçant le support sous le robinet. Si nécessaire, vous pouvez utiliser une brosse à vaisselle ou une épingle pour déboucher le tamis. la dosette a été placée correctement au centre du support. la bague d'étanchéité n'est pas bloquée sous le disque de distribution d'eau (voir l'illustration 1 au début du mode d'emploi). les gouttes d'eau sur le plan de travail ne proviennent pas de l'installation ou du retrait du réservoir d'eau ou du retrait des dosettes utilisées. vous ne retirez pas le réservoir d'eau lorsque l'appareil chauffe, et ce, afin d'éviter toute fuite d'eau (il s'agit de l'eau qui devrait être recueillie dans le réservoir). Dans les autres cas, contactez le Service Consommateurs Philips de votre pays.
Impossible de retirer l'unité d'écoulement du café de l'appareil.	L'unité d'écoulement ne peut être retirée qu'une fois le récupérateur de café enlevé.
Impossible d'ouvrir le couvercle.	Un vide s'est formé en dessous du couvercle. Arrêtez la machine à café. Tirez le levier vers le haut et attendez 24 heures avant d'ouvrir l'appareil. Cela peut nécessiter un peu d'effort. Assurez-vous que le tamis au centre du support à dosette n'est pas bouché. Le cas échéant, débouchez le tamis en rinçant le support sous le robinet. Si nécessaire, vous pouvez utiliser une brosse à vaisselle ou une épingle pour déboucher le tamis.
	Ne déplacez pas la machine à café SENSEO®. Vous ne pouvez pas accélérer le déverrouillage du couvercle en déplaçant la machine, ni en la plaçant à l'extérieur ou dans un environnement froid. NE placez JAMAIS la machine à café SENSEO® au réfrigérateur ou au congélateur ; cela n'accélère pas le déverrouillage du couvercle.
	Si vous n'arrivez pas à résoudre le problème, contactez le Service Consommateurs Philips de votre pays.
La machine à café produit moins de café que d'habitude.	Vérifiez si le tamis au centre du support à dosette n'est pas bouché. Le cas échéant, débouchez le tamis en le rinçant sous le robinet. Si nécessaire, vous pouvez utiliser une brosse à vaisselle pour nettoyer le tamis. Détartez l'appareil (voir le chapitre « Détartrage »).
La machine à café Senseo produit uniquement une petite quantité de café ou pas de café du tout lors de la première utilisation.	Vous n'avez pas fait fonctionner l'appareil à l'eau claire avant sa première utilisation. La chaudière n'a donc pas été complètement remplie. Faites fonctionner l'appareil à l'eau claire (voir le chapitre « Avant la première utilisation ») avant de faire une autre tasse de café.

Problème	Solution
Impossible de fermer le couvercle correctement.	Vérifiez s'il n'y a pas une dosette collée au disque de distribution d'eau. Si c'est le cas, retirez-la. Vérifiez si vous avez utilisé le support à dosette approprié. Utilisez 2 dosettes avec le support à dosette pour deux tasses ☐☐ (plus profond). Utilisez 1 dosette avec le support à dosette pour une tasse ☐.
La machine à café n'a pas été rangée dans un endroit à température ambiante.	Contactez le Service Consommateurs Philips de votre pays.
Le café SENSEO® n'est pas suffisamment fort.	Assurez-vous que : vous avez utilisé le nombre correct de dosettes et que vous avez appuyé sur le bouton de dosage correct. Utilisez 1 dosette avec le support à dosette pour 1 tasse ☐ et appuyez sur le bouton ☐. Utilisez 2 dosettes avec le support à dosette pour 2 tasses ☐☐ et appuyez sur le bouton ☐☐. la/les dosette(s) a/ont été correctement placée(s) au centre du support à dosette afin que l'eau ne s'écoule pas autour des dosettes. Quand vous utilisez deux dosettes l'une au-dessus de l'autre, les parties bombées doivent être dirigées vers le bas et vous devez les presser légèrement dans le support. vous n'avez pas utilisé deux fois la même dosette ; le café est réparti uniformément dans la dosette. Si vous préférez une saveur plus intense, essayez les dosettes SENSEO® avec un arôme plus fort.
Le café SENSEO® est trop fort.	Si vous préférez une saveur plus douce, essayez la variété de dosettes SENSEO® avec un arôme moins fort.
Le café n'est pas assez chaud.	N'utilisez pas de tasses trop grandes car le café refroidit plus rapidement. Utilisez des tasses d'une capacité minimale de 150 ml.
De l'eau et de la vapeur se sont rapidement échappées du fond de l'appareil	Votre machine à café SENSEO® présente un dysfonctionnement et a évacué toute l'eau pour des raisons de sécurité. La machine est bloquée et ne fonctionne plus. Pour obtenir de l'aide, visitez notre site Web www.senseo.com ou confiez la machine à un Centre Service Agréé Philips