

FRANÇAIS	Mode d'emploi	Page 4
ENGLISH	Instructions for use	Page 17
РУССКИЙ	Инструкции по эксплуатации	Страница 31
영어	사용자 지침서	페이지 44
4 صفحة	تعليمات وكيفية الاستعمال	عربي



SOMMAIRE

AVANT D'UTILISER LE LAVE-LINGE

**PRÉCAUTIONS ET RECOMMANDATIONS
GÉNÉRALES**

DESCRIPTION DU LAVE-LINGE

HUBLLOT

SÉCURITÉ ENFANTS (SELON LES MODÈLES)

**AVANT D'EFFECTUER LE PREMIER CYCLE DE
LAVAGE**

PRÉPARATION DU CYCLE DE LAVAGE

DÉTERGENTS ET PRODUITS ADDITIFS

NETTOYAGE DU FILTRE

VIDANGE DE L'EAU RÉSIDUELLE

NETTOYAGE ET ENTRETIEN

DIAGNOSTIQUE RAPIDE

SERVICE APRÈS-VENTE

ACCESSOIRES

TRANSPORT / DÉPLACEMENT

AVANT D'UTILISER LE LAVE-LINGE

1. Retrait de l'emballage et vérification

- Après avoir déballé le lave-linge, vérifiez qu'il n'a pas été endommagé pendant le transport. En cas de doute, n'utilisez pas la machine. Contactez le Service Après-vente ou votre revendeur local.
- Assurez-vous que les accessoires et pièces fournies sont au complet.
- Les matériaux d'emballage (sachets en plastique, éléments en polystyrène, etc.) doivent être tenus hors de portée des enfants, car ils constituent une source potentielle de danger.
- Si la machine a été exposée au froid avant d'être livrée, maintenez-la à température ambiante pendant quelques heures avant de la mettre en marche.

2. Retrait du bridage de transport

- Le lave-linge est doté d'un bridage de transport destiné à éviter tout endommagement de celui-ci pendant le transport. Avant de mettre l'appareil en service, il faut OBLIGATOIREMENT retirer le bridage de transport.
- Une fois cette opération terminée, fermez les ouvertures à l'aide des 4 bouchons en plastique fournis.

3. Installation du lave-linge

- Retirez le film de protection du bandeau de commandes (s'il est présent).
- Ne déplacez jamais l'appareil en le tenant par le plan de travail.
- Placez l'appareil sur un sol plat et stable, si possible dans un coin de la pièce.
- Assurez-vous que les quatre pieds reposent correctement sur le sol et que la machine est bien horizontale (utilisez un niveau à bulle).
- Si la machine est installée sur un plancher en bois ou sur ce qu'on appelle un "plancher flottant" (certains parquets ou revêtements en tôle, par exemple), installez l'appareil sur un panneau en contre-plaqué de 60 x 60 cm, ayant une épaisseur de 3 cm minimum, préalablement fixé au sol.

4. Arrivée d'eau

- Raccordez le tuyau d'arrivée d'eau conformément aux prescriptions des Compagnies locales de distribution d'eau.
- Arrivée d'eau : Eau froide uniquement (si aucune autre information ne figure sur votre tableau des programmes)
- Robinet d'arrivée d'eau : Raccord à vis pour tuyau 3/4"
- Pression de l'eau (pression du débit) : 100-1000 kPa (1-10 bar).

- Utilisez exclusivement des tuyaux neufs pour connecter votre lave-linge à l'arrivée d'eau. N'utilisez en aucun cas de tuyaux usagés ; mettez ceux-ci au rebut.

5. Vidange

- Connectez le tuyau de vidange au siphon ou accrochez-le au rebord d'un évier avec la crosse de vidange fournie.
- Si la machine est connectée à un système de vidange intégré, assurez-vous que ce dernier est équipé d'un évent pour empêcher le remplissage et la vidange d'eau simultanés (effet de siphon).

6. Raccordement électrique

- Les raccordements électriques doivent être réalisés par un technicien qualifié, en conformité avec les instructions du fabricant et les normes locales en vigueur en matière de sécurité.
- Les données techniques (tension, puissance et fusible) figurent sur la plaque signalétique située à l'intérieur du hublot.
- L'appareil doit être branché au réseau au moyen d'une prise de terre, conformément aux réglementations en vigueur. La mise à la terre de l'appareil est obligatoire aux termes de la loi. Le fabricant décline toute responsabilité en cas de dommages corporels ou matériels résultant directement ou indirectement du non-respect des instructions ci-dessus.
- N'utilisez ni rallonge, ni adaptateur multiple.
- Débranchez le lave-linge avant de procéder à son entretien.
- L'accès à la prise secteur ou la déconnexion du secteur via un interrupteur bipolaire doivent être possibles à tout moment après l'installation.
- N'utilisez en aucun cas la machine si elle a été endommagée pendant le transport. Informez-en le Service Après-vente.
- Le câble d'alimentation ne doit être remplacé que par le Service Après-vente.
- L'appareil ne doit être utilisé qu'à des fins domestiques.

Encombrement minimum :

Largeur : 600 mm
Hauteur : 850 mm
Profondeur : 600 mm

PRÉCAUTIONS ET RECOMMANDATIONS GÉNÉRALES

1. Emballage

- Les matériaux d'emballage sont 100% recyclables et portent le symbole du recyclage . Pour la mise au rebut, suivez les réglementations locales en vigueur.

2. Mise au rebut des emballages et des anciens appareils

- Le lave-linge est fabriqué à partir de matériaux recyclables. Pour la mise au rebut, il convient de respecter les réglementations locales en vigueur.
- Avant de vous débarrasser de votre appareil, veillez à enlever tout résidu de détergent et rendez-le inutilisable en sectionnant le câble d'alimentation.
- Cet appareil porte le symbole du recyclage conformément à la Directive Européenne 2002/96/CE relative aux Déchets d'Équipements Électriques et Électroniques (DEEE ou WEEE). En procédant correctement à la mise au rebut de cet appareil, vous contribuerez à empêcher toute conséquence nuisible pour l'environnement et la santé de l'homme.

Le symbole  présent sur l'appareil ou sur la documentation qui l'accompagne indique que ce produit ne peut en aucun cas être traité comme une ordure ménagère. Il doit par conséquent être remis à un centre de collecte des déchets chargé du recyclage des équipements électriques et électroniques.

Pour la mise au rebut, respectez les normes relatives à l'élimination des déchets en vigueur dans le pays d'installation.

Pour obtenir de plus amples détails au sujet du traitement, de la récupération et du recyclage de cet appareil, veuillez vous adresser au bureau compétent de votre commune, à la société locale de collecte des ordures ménagères ou directement à votre revendeur.

3. Emplacement et alentours

- Le lave-linge doit exclusivement être installé dans un lieu fermé.
- Ne rangez pas de produits inflammables à proximité du lave-linge.

4. Conseils pour économiser l'énergie

- Vous tirerez un profit maximal de l'énergie, de l'eau, du détergent et du temps en utilisant la charge maximale recommandée.
- Ne dépassez pas les doses prescrites sur les paquets de détergent.
- La boule Éco est un système spécial installé sur l'évacuation : il empêche toute fuite du détergent contenu dans le tambour et préserve ainsi l'environnement.
- N'utilisez la fonction de prélavage que pour le linge très sale. Économisez du détergent, du temps, de l'eau et du courant en ne sélectionnant pas la fonction "Prélavage" pour du linge normalement sale.
- Prétraitez les taches avant lavage en utilisant un détacheur ou en les frottant avec du savon et en les faisant tremper, pour éviter d'utiliser un programme à haute température.
- Économisez de l'énergie en utilisant un programme de lavage à 60° C au lieu d'un programme à 95° C, ou à 40° C au lieu de 60° C.
- Économisez de l'énergie et du temps en choisissant un essorage à vitesse élevée pour résorber l'humidité du linge avant d'utiliser un programme de séchage (pour les machines dont la vitesse d'essorage est réglable).

5. Recommandations générales

- Ne laissez jamais l'appareil sous tension inutilement.
- Fermez le robinet.
- Avant de procéder au nettoyage ou à l'entretien, veillez à débrancher l'appareil.
- Nettoyez la carrosserie de l'appareil à l'aide d'un chiffon humide. N'utilisez pas de poudre à récurer.
- N'ouvrez pas le hublot brusquement et ne montez pas dessus.
- Veillez à ce que les enfants ne jouent pas avec l'appareil ou dans l'appareil (voir également le chapitre "Sécurité enfants").
- Si nécessaire, le câble d'alimentation doit être remplacé par un câble d'alimentation d'origine, disponible auprès du Service Après-vente. Le câble d'alimentation ne doit être remplacé que par un technicien qualifié.

6. Déclaration de conformité CE

- Cette machine répond aux exigences des Directives Européennes suivantes :
73/23/CEE relative à la basse tension
89/336/CEE relative à la compatibilité électromagnétique
93/68/CE relative aux marques CE 

DESCRIPTION DU LAVE-LINGE

1. Plan de travail
2. Bandeau de commandes
3. Bac à produits
4. Plaque signalétique (à l'intérieur du hublot)
5. Hublot
6. Sécurité enfants (si disponible, à l'intérieur du hublot)
7. Plinthe recouvrant l'accès à la pompe
8. Pieds réglables

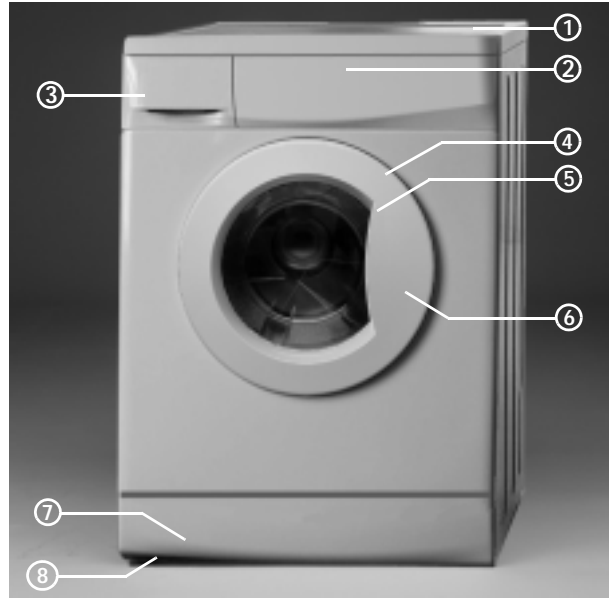

HUBLLOT

Pour ouvrir le hublot, tirez sur la poignée, appuyez sur la poignée intérieure et tirez sur le hublot. Fermez le hublot sans forcer. Il est verrouillé lorsque vous entendez un dé clic.

SÉCURITÉ ENFANTS (SELON LES MODÈLES)

Pour éviter toute utilisation inappropriée de la machine, tournez la vis en plastique à l'intérieur du hublot en vous servant d'une pièce de monnaie.

- Fente verticale : qui signifie que la fermeture du hublot est impossible.
- Fente horizontale - position normale : qui signifie que la fermeture du hublot est à nouveau possible.



AVANT D'EFFECTUER LE PREMIER CYCLE DE LAVAGE

Afin d'évacuer l'eau qui a stagné dans la machine suite aux tests effectués par le fabricant, nous vous recommandons de lancer un cycle de lavage court sans charger le tambour.

1. Ouvrez le robinet.
2. Fermez le hublot de l'appareil.
3. Versez un peu de détergent (environ 30 ml) dans le compartiment de lavage principal  du bac à produits.
4. Choisissez un cycle court et lancez-le (voir le 'Guide d'utilisation rapide').

PRÉPARATION DU CYCLE DE LAVAGE

1. Triez le linge suivant...

- **Le type de tissu / le symbole de l'étiquette d'entretien**
Coton, tissus mixtes, synthétiques, laine, linge délicat.
- **Les couleurs**
Séparez le linge de couleur du linge blanc. Lavez séparément le linge de couleur neuf.
- **Le poids**
Lavez ensemble des pièces de dimension différente, afin d'améliorer l'efficacité du lavage et de mieux répartir le linge dans le tambour.
- **Linge délicat**
Lavez les petits textiles. les bas en nylon, les ceintures, par exemple) et le linge avec agrafes. (les soutiens-gorge, par exemple) dans un sac à linge ou dans une taie d'oreiller avec fermeture à glissière. Retirez tous les crochets de rideaux ou placez les rideaux avec leurs crochets dans un sac à linge.
- **2. Videz les poches**
Les pièces de monnaie, épingles de sûreté, etc. risquent d'endommager le linge, le tambour et la cuve.
- **3. Fermetures**
Fermez les fermetures à glissière, les boutons et les agrafes ; attachez les ceintures et les rubans.

Traitement des taches

- Le sang, le lait, les oeufs etc. sont éliminées lors de la phase enzymatique automatique du programme.
- Pour les taches de vin rouge, de café, de thé, d'herbe, de fruits, etc. ajoutez un détachant dans le compartiment de lavage principal  du bac à produits.
- Traitez les taches au moyen d'un détachant aussi rapidement que possible.

Teinture

- Utilisez exclusivement des teintures recommandées pour les machines à laver.
- Respectez les instructions du fabricant.
- Les composants en plastique et en caoutchouc à l'intérieur de l'appareil peuvent changer de couleur.

Chargement du linge

1. Ouvrez le hublot.
2. Introduisez le linge, pièce par pièce, dans le tambour, sans surcharger la machine. Respectez les poids de chargement indiqués dans le Guide d'utilisation rapide.

Remarque : le fait de surcharger la machine donnera un résultat moins satisfaisant et froissera les vêtements.

3. Fermez le hublot de l'appareil.

DÉTERGENTS ET PRODUITS ADDITIFS

Le choix du détergent dépend :

- du type de tissu (coton, synthétiques, linge délicat, laine).
- **Remarque :** Pour la laine, n'utilisez que du détergent spécialement conçu à cet effet
- de la couleur
- de la température de lavage
- du type et du degré de salissure

Remarques :

Les traces blanches sur les tissus noirs proviennent des composants insolubles des détergents en poudre modernes sans phosphate. Si ce cas se présente, secouez le linge, brossez-le ou utilisez un détergent liquide. N'utilisez que du détergent et des produits additifs prévus pour être utilisés dans des lave-linge automatiques. Si vous utilisez des anticalcaires, des produits de teinture ou de décoloration en phase de pré-lavage, assurez-vous qu'ils conviennent pour les machines à laver. Les détartrants peuvent contenir des composants susceptibles d'endommager certaines pièces de votre lave-linge. N'utilisez pas de solvants. de l'essence térébenthine, par exemple). Ne lavez en aucun cas des tissus traités avec du solvant ou des liquides inflammables dans le lave linge.

DOSAGE

Respectez les doses recommandées et spécifiées sur les paquets de détergent. Elles dépendent :

- du type et du degré de salissure
- de la charge
à pleine charge, respectez les instructions du fabricant ;
demi charge : 3/4 de la dose prescrite pour une pleine charge ;
charge minimale (1 kg environ) :
la moitié de la dose prescrite
- de la dureté de l'eau (recherchez-vous auprès de votre Compagnie de distribution d'eau). L'eau douce nécessite moins de détergent que l'eau dure (référez-vous au "Tableau de dureté de l'eau" figurant dans la notice d'emploi).

Remarques :

Tout surdosage provoquera une formation excessive de mousse et diminuera l'efficacité du lavage. Si le lave-linge détecte la présence d'une quantité trop importante de mousse, il bloquera l'essorage. Un dosage insuffisant peut provoquer : du linge gris, des dépôts sur la résistance, le tambour et les tuyaux.

Tableau de dureté de l'eau

Tableau de dureté de l'eau	Caractéristiques	Dureté allemande °dH	Dureté française °fH	Dureté anglaise °eH
1	douce	0-7	0-12	0-9
2	moyenne	7-14	12-25	9-17
3	dure	14-21	25-37	17-26
4	très dure	plus de 21	plus de 37	plus de 26

Utilisation du détergent et des produits additifs

Le bac à produits dispose de trois compartiments (fig. "A").

Compartiment de pré lavage

- Détergent pour le pré lavage

Compartiment de lavage principal

- Détergent pour le lavage principal
- Détachant
- Adoucisseur (à partir de la catégorie de dureté d'eau 4)

Compartiment de l'assouplissant

- Assouplissant
- Amidon liquide

Versez les produits additifs jusqu'au repère "MAX" sans le dépasser.

Si vous utilisez de l'eau de Javel

- Lavez votre linge avec le programme désiré (Coton, Synthétique), en ajoutant la quantité d'eau de Javel appropriée dans le compartiment de l'ADOUCISSANT (refermez le bac à produits).
- Dès le programme de lavage terminé, démarrez un cycle de "Rinçage et Essorage" pour éliminer l'odeur résiduelle d'eau de Javel ; vous pouvez ajouter de l'assouplissant si vous le souhaitez. Ne versez jamais l'eau de Javel et l'assouplissant simultanément dans le compartiment.

Comment positionner le séparateur dans le compartiment de lavage principal pour le détergent en poudre ou liquide

Si vous utilisez un détergent en poudre : installez le séparateur dans la position plus élevée.

Soulevez le séparateur jusqu'à ce que la partie supérieure puisse être inclinée. Placez les crochets sur l'extrémité supérieure des rails de guidage arrière et poussez légèrement le séparateur vers le bas pour le fixer (fig. "B" et "C").



Si le séparateur a été installé correctement, il doit rester un espace entre le séparateur et la partie inférieure du compartiment de lavage principal (fig. "B" et "C").

Si vous utilisez un détergent liquide : installez le séparateur dans la position basse. Fixez le séparateur dans le compartiment en vous servant des rails de guidage avant.

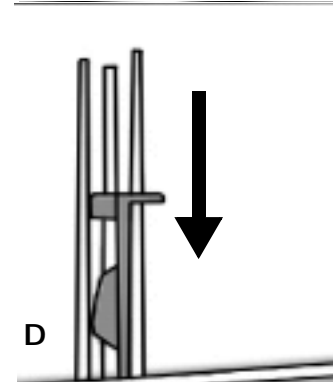
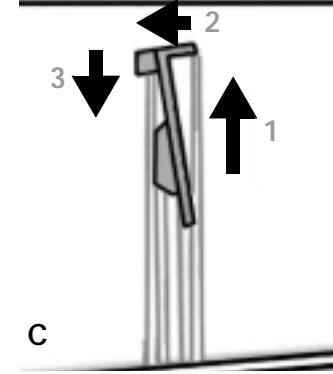
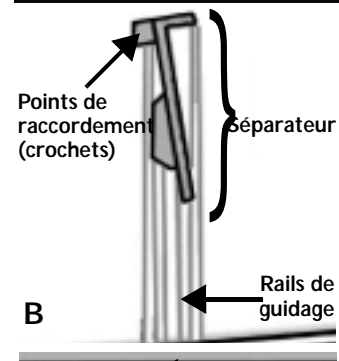
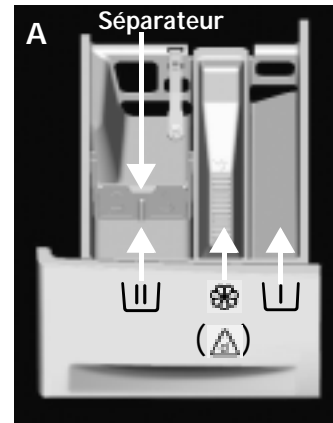
Positionnez le séparateur de manière à ce qu'il touche la partie inférieure du compartiment de lavage principal  (fig. "D").



Remarques :

- Conservez le détergent et les produits additifs dans un endroit sec, hors de portée des enfants.
- Vous pouvez utiliser un détergent liquide pour les programmes avec prélavage. Toutefois, dans ce cas, utilisez un détergent en poudre pour le lavage principal.
- N'utilisez pas de détergents liquides si vous avez activé la fonction "Départ différé" (si celle-ci est disponible sur votre lave-linge).
- Pour que les détergents en poudre ou les détergents liquides très concentrés se diffusent bien, utilisez la boule de dosage fournie avec le détergent et placez-la dans le tambour.
- Si vous utilisez des anticalcaires, des produits de décoloration ou de teinture, assurez-vous qu'ils conviennent pour les machines à laver. Les détartrants peuvent contenir des composants susceptibles d'endommager certaines pièces de votre lave-linge.
- N'utilisez pas de solvants dans le lave-linge (de l'essence térébenthine, par exemple).
- Si vous utilisez de l'amidon en poudre, procédez comme suit :
 1. Lavez votre linge en utilisant le programme de lavage désiré.
 2. Préparez le mélange d'amidon et d'eau conformément aux instructions du fabricant.
 3. Sélectionnez le programme "Rinçage et essorage", réduisez la vitesse à 800 tr/min et lancez le programme.
 4. Tirez le bac à produits jusqu'à apercevoir environ 3 cm du compartiment de lavage principal .
 5. Versez le mélange d'amidon et d'eau dans le compartiment de lavage principal  lorsque l'eau s'écoule dans le bac à produits.
 6. Si des résidus d'amidon sont présents dans le bac à produits lorsque le programme est terminé, nettoyez-le si nécessaire.

NETTOYAGE DU FILTRE

Contrôlez et nettoyez régulièrement le filtre, au moins deux à trois fois par an.

En particulier :

- Si la machine ne vidange pas correctement ou n'essore pas.
- Si la pompe est obstruée par des corps étrangers. boutons, pièces de monnaie, épingles de sûreté, etc.).

REMARQUE IMPORTANTE : avant de vider le filtre, attendez que le tuyau d'eau soit froid.

1. Arrêtez et débranchez l'appareil.
2. Retirez la plinthe à l'aide du séparateur présent dans le bac à produits (fig. "A").
3. Disposez un récipient en dessous du filtre.
4. Ouvrez le filtre sans le retirer complètement. Tournez lentement le filtre dans le sens horaire (fig. "B") jusqu'à ce que l'eau commence à s'écouler.
5. Attendez que l'eau se soit complètement écoulee.
6. Vous pouvez alors dévisser complètement le filtre et le sortir.
7. Nettoyez le filtre et la crépine.
8. Vérifiez que la turbine de la pompe tourne librement.
9. Réinsérez le filtre et revissez-le dans le sens des aiguilles d'une montre, jusqu'à ce qu'il se bloque.
10. Versez 1 litre d'eau environ dans le bac à produits afin de réactiver le système "Économique". Vérifiez que le filtre est installé et fixé correctement.
11. Réinstallez la plinthe.
12. Rebranchez l'appareil.
13. Sélectionnez un programme et démarrez-le.

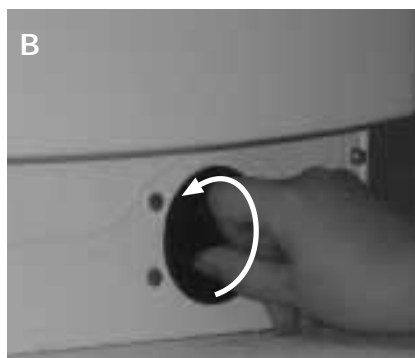

VIDANGE DE L'EAU RÉSIDUELLE

Avant de vider l'eau résiduelle, mettez l'appareil hors tension et retirez la fiche.

Retirez la plinthe. Disposez un récipient en dessous du filtre.

1. Ouvrez le filtre sans le retirer complètement. Faites tourner le filtre dans le sens inverse des aiguilles d'une montre jusqu'à ce que l'eau commence à s'écouler.
2. Attendez que l'eau se soit complètement écoulee.
3. Vous pouvez alors dévisser complètement le filtre et le sortir.
4. Inclinez délicatement l'appareil vers l'avant pour permettre à l'eau de s'évacuer.
5. Réinsérez le filtre et revissez-le dans le sens des aiguilles d'une montre, jusqu'à ce qu'il se bloque.
6. Réinstallez la plinthe.

Avant de démarrer un nouveau cycle :

1. Versez 1 litre d'eau environ dans le bac à produits afin de réactiver le système "Économique".
2. Rebranchez l'appareil.

NETTOYAGE ET ENTRETIEN

Carrosserie et bandeau de commandes

- Pour le nettoyage, utilisez un chiffon doux et humide.
- Vous pouvez utiliser un détergent neutre (non abrasif).
- Essayez avec un chiffon doux.

Joint du hublot

- Nettoyez de temps en temps avec un chiffon humide.
- Vérifiez régulièrement l'état du joint.

Filtre

- Contrôlez et nettoyez régulièrement le filtre, au moins deux à trois fois par an (voir le chapitre "Nettoyage du filtre").

N'utilisez pas de produits inflammables pour le nettoyage du lave-linge.

Bac à produits

1. Appuyez sur le levier de déverrouillage situé dans le compartiment de lavage principal et retirez le bac à produits (fig. "A").
2. Retirez la grille de protection du compartiment assouplissant. Retirez le séparateur du compartiment de lavage principal en le tirant vers le haut (fig. "B").
3. Lavez toutes les pièces à l'eau courante.
4. Remplacez le séparateur et la grille dans le bac à produits, puis réinstallez celui-ci dans son siège.

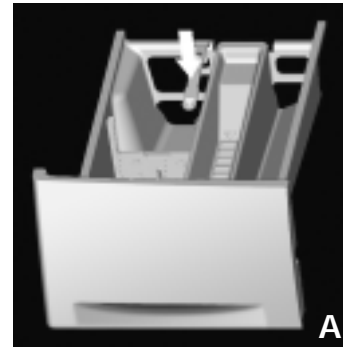

Tuyau(x) d'arrivée d'eau

Vérifiez régulièrement que le tuyau d'arrivée d'eau ne présente ni signes de fragilisation, ni fissures. Le cas échéant, remplacez-le à l'aide d'un tuyau neuf du même type (disponible auprès du Service Après-vente ou d'un revendeur spécialisé).

Si votre tuyau d'arrivée d'eau est doté d'un revêtement transparent (fig. "C"), contrôlez régulièrement la couleur de celui-ci. Si la couleur commence à tourner au rouge, cela peut signifier que le tuyau présente une fuite et doit être remplacé. Adressez-vous à notre équipe du Service Après-vente ou à un revendeur spécialisé pour faire remplacer le tuyau.

Filtre pour raccordement à l'arrivée d'eau

Contrôlez et nettoyez régulièrement.

Pour les machines équipées d'un tuyau d'arrivée d'eau comme illustré dans les images "A", "B" ou "C" (selon le modèle) :

1. Fermez le robinet et desserrez le tuyau d'arrivée d'eau au niveau du bouchon.
2. Nettoyez le filtre interne et revissez le tuyau d'arrivée d'eau sur le robinet.
3. Dévissez ensuite le tuyau d'arrivée d'eau à l'arrière de la machine.
4. Enlevez le filtre de la machine au moyen de pinces et nettoyez-le.
5. Remplacez le filtre et revissez le tuyau d'arrivée d'eau.
6. Ouvrez le robinet et vérifiez l'étanchéité des raccordements.



DIAGNOSTIQUE RAPIDE

En fonction du modèle, votre lave-linge peut être équipé de différentes fonctions de sécurité automatique. Celles-ci permettent de détecter rapidement les pannes et de faire en sorte que les systèmes de sécurité se déclenchent au moment opportun. Ces pannes sont généralement peu importantes et peuvent être résolues en quelques minutes.

Le lave-linge ne démarre pas, aucun voyant n'est allumé.

Veillez vérifier :

- si la fiche d'alimentation est branchée dans la prise de courant ;
- si la prise de courant fonctionne correctement (à l'aide d'une lampe de table, par exemple).

La machine à laver ne démarre pas... et le voyant "Départ/Pause" clignote.

Veillez vérifier :

- si le hublot est bien fermé (sécurité enfants) ;
- si la touche "Départ/Pause" a été enfoncée ;
- si le voyant "Robinet fermé" est allumé. Ouvrez le robinet et appuyez sur la touche "Départ/Pause".

Le lave-linge s'arrête en cours de programme (varie selon le modèle)

Veillez vérifier :

- si le voyant "Arrêt Cuve pleine" est allumé ; supprimez cette option en appuyant sur la touche "Départ/Pause" ou en sélectionnant et en démarrant le cycle de "Vidange" ;
- si un autre programme a été sélectionné et le voyant "Départ/Pause" clignote. Après avoir sélectionné de nouveau le programme, appuyez sur la touche "Départ/Pause".
- si le hublot a été correctement fermé et le voyant "Départ/Pause" clignote. Fermez le hublot et pressez à nouveau la touche "Départ/Pause".
- si le système de sécurité du lave-linge a été activé (voir le tableau "Indicateurs de pannes").

Des résidus de détergent et de produits additifs sont présents dans le bac à produits en fin de cycle.

Veillez vérifier :

- si la grille de protection du compartiment assouplissant et le séparateur du compartiment de lavage principal sont correctement installés dans le bac à produits et si tous les éléments sont propres (voir le chapitre "Nettoyage et entretien") ;
- si la quantité d'eau est suffisante.
Les filtres dans le conduit d'arrivée d'eau peuvent être obstrués (voir le chapitre "Nettoyage et entretien") ;

- la position du séparateur dans le compartiment de lavage principal est adapté pour l'utilisation de détergent en poudre ou liquide (voir le chapitre "Détergents et produits additifs").

L'appareil vibre pendant l'essorage.

Veillez vérifier :

- si l'appareil est bien posé à l'horizontale et repose sur ses quatre pieds ;
- si le bridage de transport a été retiré. Avant de mettre l'appareil en service, il faut OBLIGATOIREMENT retirer le bridage de transport.

Le linge n'est pas assez essoré.

L'appareil est équipé d'un système de détection et de correction de balourd.

Si vous lavez des pièces de grandes dimensions (sorties de bain, par exemple), il se peut que le système de correction de balourd réduise automatiquement la vitesse d'essorage ou l'interrompe s'il détecte un balourd trop important au début de l'essorage, et ce afin de préserver la machine.

- Si le linge est encore humide à la fin du programme, ajoutez éventuellement d'autres vêtements et redémarrez un cycle d'essorage.
- La formation excessive de mousse peut empêcher la machine d'essorer. Utilisez une quantité de détergent appropriée.
- Vérifiez que le sélecteur de la vitesse d'essorage n'est pas positionné sur "0".

Si votre lave-linge est équipé d'un affichage de la durée du programme :

la durée du programme affichée au départ peut être allongée ou réduite pendant un certain laps de temps :

Ceci s'explique par la faculté de la machine à s'adapter à des facteurs pouvant influencer la durée du cycle de lavage, tels que :

- la formation excessive de mousse ;
- une situation de balourd engendrée par des articles de grande taille ;
- un temps de chauffage prolongé en raison d'une température de l'eau d'alimentation trop basse ;

En raison de la présence de facteurs tels que ceux cités ci-dessus, le temps résiduel du programme de lavage est recalculé, voire mis à jour si nécessaire. De plus, au cours de la phase de remplissage, le lave-linge détermine la charge et, au besoin, modifie la durée initiale du programme en conséquence. Au cours de ces périodes de mise à jour, vous pouvez suivre l'évolution sur l'afficheur de durée.

Tableau de description des pannes

Le voyant rouge est allumé	Affichage numérique (si votre machine est équipée)	Description de la panne
"Robinet d'eau fermé"	"FH"	"Panne dans l'arrivée d'eau"
"Nettoyage filtre"	"Remontez impérativement le bridage de transport"	"Problème de vidange"
"Service" 	de "F02" à "F35" ou "FA" ou "Fod"	"Panne du module électrique" "Panne hydrosécurité" "Quantité excessive de mousse"

a. Le voyant "Robinet fermé" est allumé

L'eau n'entre que lentement ou pas du tout.
Pour les machines équipées d'un affichage de durée,
l'écran visualise "FH". Le voyant "**Départ/Pause**"
clignote.

Veuillez vérifier :

- si le robinet est ouvert à fond et si la pression d'arrivée d'eau est suffisante.
- si le tuyau d'arrivée d'eau n'est pas plié.
- si les filtres dans le tuyau d'arrivée d'eau ne sont pas obstrués (voir le chapitre "Nettoyage et entretien"/"Filtres du tuyau d'arrivée d'eau").
- L'eau se trouvant dans le tuyau d'arrivée d'eau est gelée.

Une fois le problème éliminé, redémarrez le programme en appuyant à nouveau sur la touche "**Départ/Pause**".

Si le problème persiste, contactez le Service Après-vente (voir le chapitre "Service Après-vente").

b. Le voyant "Nettoyer filtre" est allumé

La vidange de l'eau ne s'effectue pas.

Le voyant "Nettoyer filtre" est allumé.

Pour les machines avec affichage du temps résiduel,
l'écran visualise "FP".

Le lave-linge s'arrête à la séquence appropriée du programme.

Débranchez l'appareil.

Veuillez vérifier :

- si le tuyau d'arrivée d'eau est plié ;
- si la pompe ou le filtre n'est pas bouché (voir le chapitre "Nettoyage du filtre").

REMARQUE IMPORTANTE : avant de vider le filtre, attendez que l'eau se soit refroidie.

- Le tuyau de vidange est gelé.

Rebranchez l'appareil.

Sélectionnez et démarrez le cycle de "Vidange" ou appuyez sur la touche "RAZ" pendant au moins 3 secondes, puis redémarrez le programme souhaité.

En cas de persistance du problème, appelez le Service Après-vente (voir le chapitre "Service Après-vente").

c. Le voyant "Service" est allumé

L'appareil s'arrête pendant le programme.

Pour les machines avec affichage du temps résiduel,
un code de panne situé entre "F02" et "F35", "FA"
ou "Fod" est visualisé à l'écran.

Si un code de panne situé entre "F02" et "F35" s'affiche à l'écran :

Sélectionnez et démarrez le cycle de "Vidange" ou appuyez sur la touche "RAZ" pendant au moins 3 secondes.

Ensuite, sélectionnez et lancez le cycle souhaité.

En cas de persistance du problème, contactez le Service Après-vente (voir le chapitre "Service Après-vente").

Si le code de panne "FA" s'affiche à l'écran :

Eteignez l'appareil, débranchez-le et fermez le robinet. Inclinez délicatement l'appareil vers l'avant pour permettre à l'eau de s'évacuer.

Ensuite :

1. Branchez l'appareil sur la prise de courant ;
2. ouvrez le robinet (si de l'eau coule dans l'appareil sans que celui-ci ait été mis en marche, cela signifie qu'il y a un problème. Fermez le robinet et appelez le Service Après-vente) ;
3. sélectionnez et démarrez à nouveau le programme souhaité.

Si le problème persiste, débranchez l'appareil et contactez le Service Après-vente (voir le chapitre "Service Après-vente").

Si le code de panne "Fod" s'affiche à l'écran :

Une quantité excessive de mousse a interrompu le cycle de lavage. Évitez de surdoser la quantité de détergent.

1. Sélectionnez et démarrez le programme "Rinçage & Essorage".
2. Après quoi, sélectionnez à nouveau le programme souhaité et démarrez-le en veillant à utiliser moins de détergent.

En cas de persistance du problème, débranchez la machine et contactez le Service Après-vente.

SERVICE APRÈS-VENTE

Avant de contacter le Service Après-vente :

1. Vérifiez s'il n'est pas possible de remédier vous-même au défaut (voir le chapitre "Diagnostic rapide").
2. Redémarrez le programme pour vérifier que l'inconvénient a été éliminé.
3. Si le lave-linge ne fonctionne toujours pas correctement, appelez le Service Après-vente.

Communiquez :

- le type de panne,
- le modèle exact de l'appareil,
- le code Service (numéro après le mot SERVICE)

SERVICE 0000 000 00000



L'étiquette Service Après-vente se trouve à l'intérieur du hublot.

- votre adresse complète
 - votre numéro de téléphone et le préfixe.
- Les numéros de téléphone et les adresses des Services Après-vente sont indiqués sur la carte de garantie. Vous pouvez également contacter le revendeur qui vous a fourni l'appareil.

ACCESSOIRES

Vous pouvez obtenir par le biais du Service après-vente ou du revendeur spécialisé :

- un **tiroir support** que vous pouvez installer au-dessous de votre lave-linge. Celui-ci rehausse votre machine et permet de la charger et de la décharger avec plus de facilité. Il n'est plus nécessaire de vous baisser. En outre, son caractère spacieux offre une solution de rangement idéale.
- un **kit de superposition** qui vous permet de fixer votre sèche-linge au-dessus de votre sèche-linge, et de gagner de la place.

certains modèles peuvent être installés dans votre cuisine, au-dessous de votre plan de travail ; Dans un tel cas, faites appel au Service Après-vente (voir ci-dessus). Veillez à ce que :

- la machine soit installée au-dessous d'un plan de travail continu.
- que l'installation soit réalisée par un technicien agréé ou par le Service Après-vente, conformément aux réglementations locales en vigueur.
- la machine soit installée en utilisant le panneau de protection intermédiaire de l'**unité d'encastrement USB** que vous pouvez vous procurer auprès d'un revendeur spécialisé ou du Service Après-vente.

TRANSPORT / DÉPLACEMENT

Ne transportez jamais l'appareil en inclinant le plan de travail.

1. Débranchez l'appareil.
2. Fermez le robinet.
3. Débranchez les tuyaux d'arrivée d'eau et de vidange.
4. Laissez couler l'eau résiduelle hors de l'appareil et des tuyaux (voir les chapitres "Nettoyage du filtre" et "Vidange de l'eau résiduelle").
5. Installez le bridage de transport (obligatoire).