

Nous vous remercions de la confiance que vous nous avez témoignée en choisissant:

**ARTHUR MARTIN**  
 **Electrolux**

Nous savons que vous attendez de cet appareil qu'il vous apporte pleinement satisfaction en termes d'efficacité, fiabilité, facilité d'utilisation.

C'est en fonction de ces exigences qu'il a été conçu avec le plus grand soin, la plus grande attention.

Son utilisation est très simple. Cependant, nous vous recommandons de lire attentivement cette notice. Bien connaître votre nouvel appareil, c'est non seulement éviter au départ une erreur de manipulation susceptible de l'endommager, mais c'est aussi vous familiariser avec toutes les possibilités qu'il vous offre.

Nous souhaitons que la satisfaction que vous aurez dans son utilisation vous amène à nous choisir pour d'autres appareils de notre marque.

A bientôt et encore merci.

## Sommaire

### A l'attention de l'utilisateur

- Avertissements importants ..... 3-4
- Description de l'appareil ..... 5
- Utilisation de votre lave-linge ..... 6-9
- Comment faire un lavage? ..... 10-12
- Tableau des programmes ..... 13
- Guide de lavage ..... 14-16
- Symboles internationaux ..... 16
- Entretien et nettoyage ..... 17-18
- En cas d'anomalie de fonctionnement. . . . 19-20
- Service Après-Vente ..... 21
- Garantie ..... 21

### A l'attention de l'installateur

- Caractéristiques techniques ..... 21
- Installation ..... 22
- Débridage ..... 22
- Emplacement ..... 22
- Mise à niveau ..... 22
- Raccordement d'eau ..... 23
- Vidange d'eau ..... 23
- Branchement électrique ..... 23

### Comment lire votre notice d'utilisation?

Les symboles suivants vous guideront tout au long de la lecture de votre notice d'utilisation.



Instructions de sécurité



Conseils et recommandations



Informations liées à la protection de l'environnement

**GRATUIT:** Cet appareil doit vous être livré avec un bon de réduction d' **ARIEL** liquide et un échantillon d' **ARIEL**

# Avertissements importants

Conservez cette notice d'utilisation avec votre appareil. Si l'appareil devait être vendu ou cédé à une autre personne, assurez-vous que la notice d'utilisation l'accompagne. Le nouvel utilisateur pourra alors être informé du fonctionnement de celui-ci et des avertissements s'y rapportant.

Ces avertissements ont été rédigés pour votre sécurité et celle d'autrui.

## Utilisation

- Cet appareil a été conçu pour être utilisé par des adultes. Veillez à ce que les enfants n'y touchent pas et ne l'utilisent pas comme un jouet.
- A la réception de l'appareil, déballez-le ou faites-le déballer immédiatement. Vérifiez son aspect général. Faites les éventuelles réserves **par écrit sur le bon de livraison** dont vous garderez un exemplaire.
- Votre appareil est destiné à un usage domestique normal. Ne l'utilisez pas à des fins commerciales ou industrielles ou pour d'autres buts que celui pour lequel il a été conçu.
- Ne modifiez pas ou n'essayez pas de modifier les caractéristiques de cet appareil. Cela représenterait un danger pour vous.
- Débranchez toujours la prise de courant et fermez le robinet d'arrivée d'eau après utilisation de l'appareil.
- Ne lavez en machine que les articles pouvant supporter ce traitement. Suivez les indications se trouvant sur l'étiquette dont chaque article est muni.
- Veillez à retirer avant chaque lavage les pièces de monnaie, épingles de sûreté, broches, vis, etc. Elles peuvent provoquer des dégâts importants, si elles sont laissées dans le linge.
- Laissez le hublot entrouvert lorsque l'appareil n'est pas utilisé. Cela dans le but de préserver le joint du hublot et d'éviter la formation de mauvaises odeurs.
- Ne mettez pas dans le lave-linge les articles détachés à l'essence, à l'alcool, au trichloréthylène, etc. Si vous utilisez de tels détachants, attendez que le produit soit évaporé avant de placer les articles dans le tambour.
- Rassemblez les petits articles, tels que chaussettes, ceintures, etc. dans un petit sac de toile ou une taie. Cela dans le but d'éviter que ces pièces se glissent entre le tambour et la cuve.
- Utilisez strictement la quantité de produit assouplissant indiquée par le fabricant. Un surdosage de produit assouplissant peut occasionner des traces indélébiles sur le linge.
- Débranchez toujours le lave-linge avant de procéder à son nettoyage et à son entretien.
- Ne lavez pas en machine le linge avec baleines, les tissus non ourlés ou déchirés.
- Assurez-vous que les boutons et les fermetures à glissière sont fermés.
- Contrôlez toujours avant d'ouvrir le hublot, que l'eau a bien été évacuée. Dans le cas contraire, terminez le cycle en suivant les indications de la notice d'utilisation.
- Les petits animaux domestiques peuvent se glisser dans le tambour du lave-linge. Contrôlez le tambour avant de mettre l'appareil en fonctionnement.
- Le hublot s'échauffe durant le fonctionnement de l'appareil. Eloignez les enfants lorsque vous effectuez un cycle de lavage.
- Si le lave-linge est installé sur un sol recouvert de moquette, réglez les pieds de façon à ce que l'air puisse circuler librement autour de l'appareil.
- Lavez uniquement les quantités indiquées dans la notice d'utilisation pour le linge délicat. Le linge pourrait être endommagé si vous remplissiez le tambour.

## Installation

- Si l'installation électrique de votre habitation nécessite une modification pour le branchement de votre appareil, faites appel à un électricien qualifié.  
Avant de procéder au branchement de votre appareil, lisez attentivement les instructions figurant au chapitre "Branchement électrique".
- Ne confiez les travaux hydrauliques nécessaires à l'installation de l'appareil qu'à un plombier qualifié.
- Assurez-vous, après avoir installé l'appareil, que celui-ci ne repose pas sur le câble d'alimentation.
- Cet appareil est lourd. Faites attention lors de son déplacement.
- L'appareil doit être débridé avant utilisation. L'élimination incomplète des dispositifs de protection pour le transport pourrait occasionner des dommages à l'appareil ou aux meubles voisins : voir rubrique  
*A L'ATTENTION DE L'INSTALLATEUR.*  
L'appareil doit être débranché lors de l'opération de débridage.

Veuillez lire attentivement ces remarques avant d'installer et d'utiliser votre appareil. Nous vous remercions de votre attention.

## Les sécurités

- **Hublot:** le lave-linge ne peut fonctionner que si le hublot est fermé.
- Une sécurité électrothermique interdit l'ouverture du hublot pendant tout le fonctionnement de l'appareil.
- **Moteur lavage:** une sécurité thermique protège le moteur contre tout risque de surcharge mécanique, surtension, sous-tension.
- **Chauffage:** le chauffage ne peut s'effectuer que si la quantité d'eau nécessaire au lavage est introduite dans la cuve. Cette sécurité intervient notamment lors d'une coupure d'eau ou si l'on oublie d'ouvrir le robinet d'arrivée d'eau.
- **Anti-balourd:** cette sécurité permet de conserver à l'appareil une bonne stabilité pendant l'essorage final. Si la charge de linge est mal répartie (petite charge ou linge noué), le cycle de l'essorage final n'est pas effectué : le linge est simplement égoutté.



## Protection de l'environnement

- Tous les matériaux marqués par le symbole  sont recyclables. Déposez-les dans une déchetterie prévue à cet effet (renseignez-vous auprès des services de votre commune) pour qu'ils puissent être récupérés et recyclés.
- Afin de réaliser des économies d'eau et d'énergie et, donc, de contribuer à la protection de l'environnement, nous vous conseillons de respecter les instructions suivantes:
  - Utilisez si possible l'appareil à pleine capacité plutôt qu'avec des charges partielles (en veillant toutefois à ne pas surcharger le tambour).
  - N'utilisez la fonction de pré-lavage que pour du linge très sale.
  - Adaptez la dose de lessive à la dureté de l'eau ainsi qu'à la charge et au degré de salissure du linge.
- Si vous procédez à la mise à la casse de votre ancien appareil, mettez hors d'usage ce qui pourrait représenter un danger : coupez le câble d'alimentation au ras de l'appareil et neutralisez le dispositif de fermeture du hublot ou de la porte (selon modèle).

En cas d'anomalie de fonctionnement, reportez-vous à la rubrique "EN CAS D'ANOMALIE DE FONCTIONNEMENT". Si malgré toutes les vérifications, une intervention est nécessaire, le service après-vente du vendeur de votre appareil est le premier habilité à intervenir. A défaut (déménagement, fermeture du magasin où vous avez effectué l'achat...), consultez l'Assistance Consommateurs qui vous communiquera alors l'adresse d'un service après-vente.

**En cas d'intervention sur votre appareil, exigez du service après-vente les pièces de rechange certifiées Constructeur.**



# Description de l'appareil

- 1 Le distributeur de produits
- 2 Le bandeau de commandes
- 3 Le voyant "hublot verrouillé"
- 4 La poignée du hublot
- 5 La pompe de vidange
- 6 Les vérins

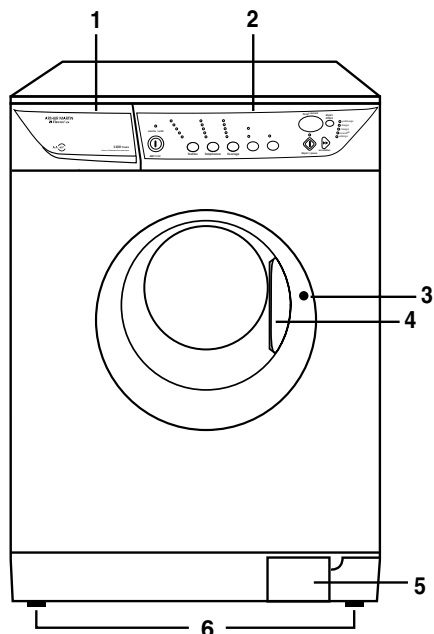





## Le voyant "hublot verrouillé"

Le hublot est verrouillé durant tout le programme. Il ne peut être ouvert qu'à certaines conditions et après l'extinction du voyant (voir page 12).

## Le distributeur de produits

### Symboles

-  Prélavage
-  Lavage
-  Assouplissant
-  Javellisation

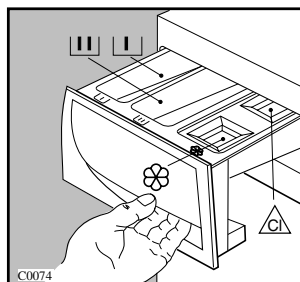

# Utilisation de votre lave-linge

## Attention!

Il est possible que, lors de la première utilisation du lave-linge, un zéro clignotant apparaisse sur l'écran et qu'un signal sonore se déclenche lorsque vous mettez le lave-linge sous tension. Cela est dû au fait que le lave-linge a effectué un cycle de lavage durant les tests de contrôle en usine et que le cycle, une fois terminé, n'a pas été annulé.

## Le bandeau de comande

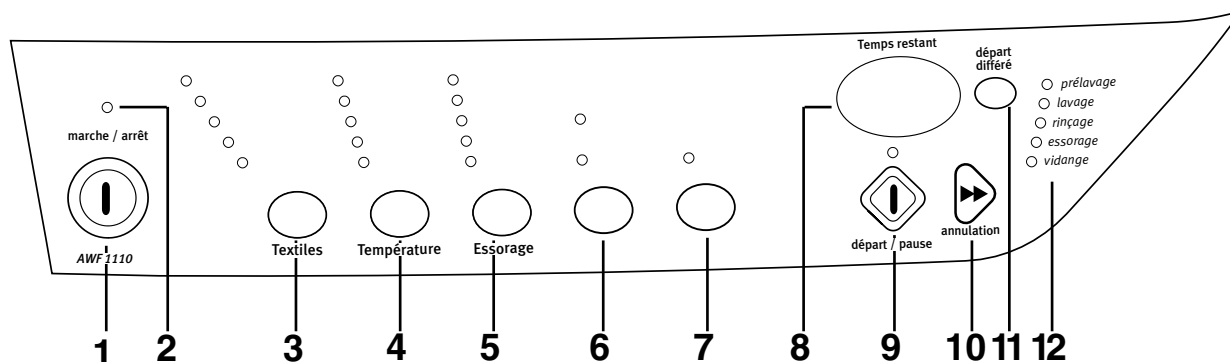

### 1 Touche “MARCHE/ARRET”

Appuyez sur cette touche pour mettre le lave-linge sous tension: trois tirets clignotants ou un zéro clignotant apparaissent sur l'écran d'affichage (8). Reportez-vous aux explications plus détaillées de la page 7. Pour mettre le lave-linge hors tension, appuyez de nouveau sur cette touche.

### 2 Voyant de mise sous tension

Il est relié à la touche MARCHE/ARRET : il s'allume quand vous appuyez sur la touche et s'éteint quand vous appuyez de nouveau.

### 3 Touche “TEXTILES”

Appuyez plusieurs fois sur cette touche pour choisir le programme en fonction du linge à laver. Le voyant correspondant au programme sélectionné s'allume. Le lave-linge propose une température et sélectionne automatiquement la valeur maximum d'essorage prévue pour le programme que vous avez choisi ainsi qu'un niveau de salissure NORMAL. Ces valeurs peuvent être modifiées en agissant sur les touches correspondantes (4, 5, 6 et 7). L'écran affiche la durée du programme sélectionné, calculée en fonction de la charge maximum prévue pour chaque type de tissu, et le voyant de la touche DÉPART/PAUSE commence à clignoter.

Si la charge de linge est réduite, lors du démarrage du cycle, l'écran d'affichage indiquera toujours la durée relative à la charge maximum. Au cours du programme il y aura un réajustement de la durée.

### Lavage “main”

Si vous sélectionnez ce programme, vous obtiendrez un lavage particulièrement délicat, adapté au linge dont l'étiquette indique “laver à la main” 🧤.

### 4 Touche “TEMPERATURE”

Appuyez plusieurs fois sur cette touche pour augmenter ou diminuer la température, si vous souhaitez choisir une valeur différente de celle qui est proposée par le lave-linge ; le voyant correspondant s'allume. La température maximum est de 90° pour le coton, de 60° pour les synthétiques, de 40° pour le linge délicat, la laine et le lavage “main”.

A la position FROID le lave-linge lavera à froid, c'est-à-dire sans chauffer l'eau. Cette option peut être choisie pour le linge très délicat, tel que les voilages par exemple.

La température peut être modifiée durant la phase de lavage (voir touche DÉPART/PAUSE): **dans ce cas, le lave-linge recommencera le cycle depuis le début.**

### 5 Touche “ESSORAGE”

Appuyez plusieurs fois sur cette touche pour modifier la vitesse de l'essorage si vous souhaitez choisir une valeur différente de celle qui est proposée par le lave-linge ; le voyant correspondant s'allume. Les vitesses maximum pour les divers types de tissus sont les suivantes :

- coton: 1400 tr/min pour le modèle AWF 1410;  
1200 tr/min pour le modèle AWF 1210;  
1100 tr/min pour le modèle AWF 1110;
- synthétiques, laine, lavage "main" : 900 tr/min ;
- linge délicat: 700 tr/min.

En choisissant la fonction **Nuit Silence Plus** l'eau du dernier rinçage n'est pas évacuée à la fin du programme sélectionné pour éviter le froissage du linge s'il n'est pas sorti immédiatement du tambour dès l'arrêt de l'appareil.

Puisque le fonctionnement de l'appareil est très silencieux (aucun essorage n'est effectué), cette option peut être choisie pour un lavage de nuit, pour profiter du tarif heures creuses.

Dans les programmes pour coton et synthétiques les rinçages seront effectués avec plus d'eau.

A la fin du cycle, le voyant correspondant à la fonction NUIT SILENCE PLUS reste allumé pour indiquer que l'eau doit être vidangée.

Pour compléter le cycle, choisissez l'une de ces possibilités:

- **vidange et essorage**
  - **appuyez sur DEPART/PAUSE.** Le lave-linge effectue la vidange puis l'essorage à la vitesse maximum prévue pour le programme que vous venez d'exécuter;
  - **choisissez une vitesse d'essorage** au moyen de la touche (5) et appuyez sur DEPART/PAUSE.
- **vidange seule :** appuyez **une seule fois** sur la touche ANNULATION jusqu'à ce que le voyant VIDANGE s'allume, puis appuyez sur DEPART/PAUSE.

**Attention! Si, par erreur, vous avez appuyé plusieurs fois sur la touche ANNULATION, l'écran affiche trois tirets clignotants. Pour vidanger, il faudra sélectionner un programme de lavage quelconque avec la touche TEXTILES puis appuyer trois fois sur ANNULATION pour se positionner sur VIDANGE (seul voyant allumé).**

## 6 Touche Prélavage / AA 40°

Elle permet de choisir entre deux fonctions :

- **PRELAVAGE :** si vous souhaitez effectuer un prélavage avant le lavage, choisissez cette fonction (**qui ne peut pas être sélectionnée pour la laine et le lavage "main"**).  
Le prélavage se termine avec un essorage bref à 650 tr/min pour les programmes coton et synthétiques alors que pour le programme linge délicat, seule la vidange de l'eau est effectuée.
- **A A 40°:** peut être sélectionnée pour le **coton** et les **synthétiques** peu ou normalement sales avec des températures de 40°C ou supérieures.

En choisissant une température de 40 °C le temps de maintien du bain de lavage à 40°C sera prolongé, ce qui permettra d'obtenir la classe **A** aussi bien en efficacité de lavage qu'en consommation d'énergie.

Par contre, en sélectionnant une température de 90°C et en choisissant AA 40° la température sera réduite à 60°C, et en sélectionnant 60°C la température sera réduite à 40°C. Dans les deux cas le temps de lavage sera prolongé.

**Note :** les fonctions PRELAVAGE et AA 40° peuvent être sélectionnées ensemble en appuyant sur la touche jusqu'à ce que les deux voyants s'allument.

## 7 Touche "Lavage rapide"

Elle permet de sélectionner la fonction "lavage rapide", à utiliser pour le linge peu sale (**elle ne peut pas être sélectionnée pour la laine et le lavage "main"**). Le temps de lavage sera réduit en fonction du tissu et des températures sélectionnées.

## 8 Écran d'affichage

L'écran affiche les informations suivantes :

- **trois tirets clignotants**, quand on annule un programme au moyen de la touche ANNULATION; ils réapparaissent également quand on appuie sur la touche MARCHE/ARRET pour mettre le lave-linge sous tension, à condition que le cycle précédemment sélectionné ait été annulé.

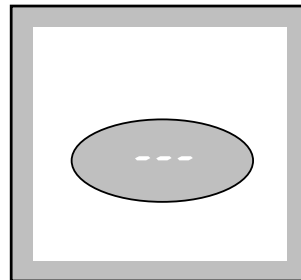

- **la durée du programme de lavage en heures et en minutes**, qui apparaît une fois que le programme a été sélectionné (voir tableau des programmes).

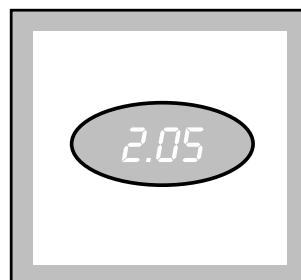

A partir du moment où le programme commence (une fois que l'on a appuyé sur la touche DEPART/PAUSE), le temps diminue de minute en minute;

- l'arrêt du lave-linge cuve pleine d'eau, après les programmes avec la fonction NUIT SILENCE PLUS, visualisé par un zéro fixe;
- la fin du programme indiquée par un zéro clignotant (en même temps, le voyant du hublot s'éteint). Le zéro réapparaît lorsque vous mettez à nouveau le lave-linge sous tension si le programme précédent n'a pas été annulé avec la touche ANNULATION.

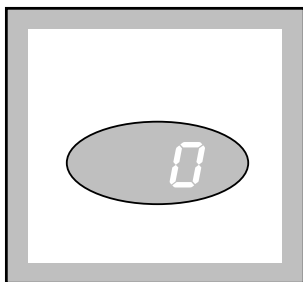

#### Attention!

Il est possible que, lors de la première utilisation du lave-linge, un zéro clignotant apparaisse sur l'écran et qu'un signal sonore se déclenche lorsque vous mettez le lave-linge sous tension. Cela est dû au fait que le lave-linge a effectué un cycle de lavage durant les tests de contrôle en usine et que le cycle, une fois terminé, n'a pas été annulé.

- le départ différé, indiqué en heures, sélectionné au moyen de la touche correspondante.

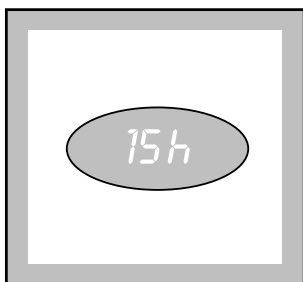

Le départ différé est visualisé sur l'écran pendant 3 secondes, puis la durée du programme sélectionné réapparaît.

Une fois que vous avez appuyé sur la touche DEPART/PAUSE, le compte à rebours commence. Le départ différé diminue d'heure en heure;

- la sélection erronée d'une option, visualisée avec les lettres **Err** quand vous sélectionnez une fonction non compatible avec le programme choisi.

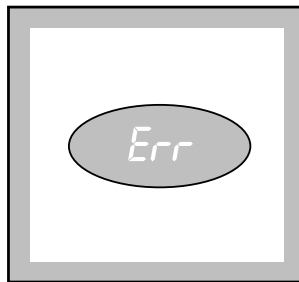

L'erreur de sélection est également signalée par un signal sonore.

- un code d'alarme qui indique les anomalies de fonctionnement du lave-linge (voir le chapitre correspondant page 19).

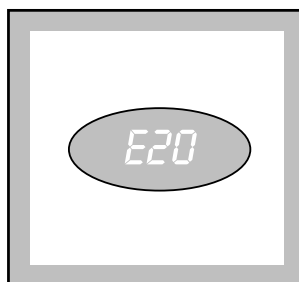

## 9 Touche "DEPART/PAUSE"

Cette touche a trois fonctions :

- **départ** : une fois que vous avez sélectionné le programme et les options éventuelles, appuyez sur cette touche pour que le programme démarre. Le voyant situé au-dessus de la touche arrête de clignoter et reste allumé de manière fixe.

Si un départ différé a été sélectionné avec la touche 11, le compte à rebours commence et est visualisé sur l'écran;

- **pause** : si vous appuyez à nouveau sur la touche, le programme en cours est interrompu. Le voyant situé au-dessus de la touche commence à clignoter. Pour faire repartir le programme, appuyez de nouveau sur cette touche.

Quand le cycle en cours est mis en mode pause, il est possible d'ouvrir le hublot à condition que :

- le lave-linge ne soit pas en phase de chauffage
- le niveau d'eau ne soit pas haut
- le tambour ne soit pas en mouvement.

En ce cas le voyant du hublot s'éteint.

**Attention!** Avant d'effectuer une modification quelconque du programme en cours, le lave-linge doit être mis en PAUSE.

- **vidange de l'eau et essorage** après les programmes avec l'option NUIT SILENCE PLUS.

## 10 Touche “ANNULATION”

A la fin de chaque programme, il faut appuyer sur cette touche une ou plusieurs fois afin d'annuler les sélections mémorisées (l'écran affiche trois tirets clignotants); dans le cas contraire, quand vous mettez le lave-linge sous tension, l'écran affichera un zéro clignotant et le signal sonore de la fin du cycle précédent se déclenchera.

En appuyant sur cette touche, il est également possible d'exclure une ou plusieurs phases du programme, en particulier:

- si le cycle **a déjà commencé** (voyant de la touche DEPART/PAUSE allumé), pour utiliser la fonction de cette touche, il faut:
  - mettre le lave-linge en pause (appuyez sur DEPART/PAUSE: le voyant clignote)
  - appuyer sur la touche ANNULATION une ou plusieurs fois jusqu'à annuler la phase ou les phases souhaitées (le voyant à côté de la description de la phase s'éteint).

### Exemple :

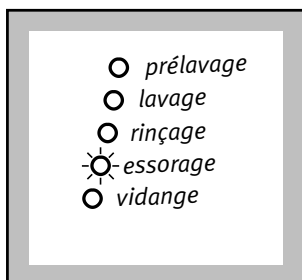

Dans ce cas, seul l'essorage sera effectué avec le nombre de tours prévus pour le type de textile sélectionné auparavant.

Si vous avez sélectionné l'option de **Prélavage**, vous pouvez l'annuler en appuyant sur la touche ANNULATION et ainsi programmer le lave-linge pour le lavage seul.

Vous pouvez utiliser cette touche pour sélectionner des programmes spéciaux tels que rinçage, essorage, vidange:

- **Rinçage:** appuyez **une fois** sur ANNULATION, le voyant **lavage** s'éteint.
- **Essorage:** appuyez **deux fois** sur ANNULATION, les voyants **lavage** et **rinçage** s'éteignent.
- **Vidange:** appuyez **trois fois** sur ANNULATION, les voyants **lavage**, **rinçage** et **essorage** s'éteignent et le voyant **vidange** s'allume.

## 11 Touche “DEPART DIFFERE”

Avec cette touche, il est possible de retarder le départ du programme jusqu'à un maximum de 24 heures. Le nombre d'heures au bout desquelles vous souhaitez que le programme commence est visualisé sur l'écran pendant 3 secondes environ puis la durée du programme préalablement sélectionné réapparaît.

Cette option doit être sélectionnée **après** avoir sélectionné le programme et **avant** d'appuyer sur la touche DEPART/PAUSE.

Le décompte (en heures) est visualisé sur l'écran.

Le départ différé peut être modifié à tout moment tant que vous n'avez pas appuyé sur la touche DEPART/PAUSE.

**Pour modifier ou annuler** le départ différé, si vous avez déjà appuyé sur la touche DEPART/PAUSE :

- mettez le lave-linge en PAUSE en appuyant sur DEPART/PAUSE ;
- appuyez sur la touche DEPART DIFFERE jusqu'à ce que l'écran visualise le nouveau départ sélectionné ou
- appuyez une fois sur la touche DEPART DIFFERE pour l'annuler; l'écran affichera 0h;
- appuyez de nouveau sur la touche DEPART/PAUSE.

### Attention!

Durant toute la durée du départ différé, le hublot est bloqué (voyant du hublot allumé).

Si vous devez ouvrir le hublot, mettez d'abord le lave-linge en pause. Lorsque vous refermez le hublot, appuyez de nouveau sur la touche DEPART/PAUSE.

## 12 Voyants de déroulement du programme

Lors de la sélection du programme, les voyants correspondant aux différentes phases s'allument.

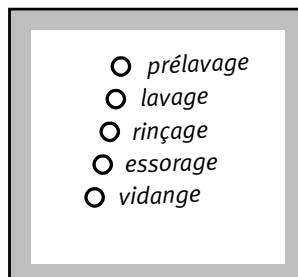

Quand le programme commence, seul le voyant correspondant à la phase en cours reste allumé.



# Comment faire un lavage?

**i** Avant d'effectuer un premier lavage dans votre lave-linge, nous vous recommandons d'effectuer un lavage préliminaire, sans linge, pour un nettoyage éventuel du tambour et de la cuve.

1. Versez une dose de lessive dans le distributeur "lavage".
2. Affichez un programme à 60°C.
3. Enclenchez la touche "départ/pause": le cycle de lavage commence.

## 1. Chargement du linge

Ouvrez le hublot.  
Introduisez les pièces de linge une à une dans le tambour après les avoir dépliées. Alternez les grandes et les petites pièces. Fermez le hublot.

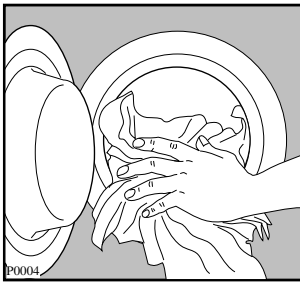

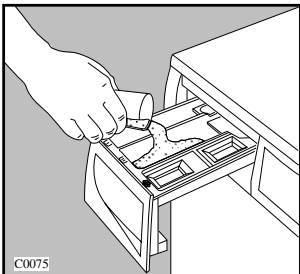

## 2. Dosage de la lessive

Ouvrez le distributeur de produits en le tirant vers vous jusqu'à la butée. Versez la dose de lessive nécessaire dans le bac "lavage".  
Si vous avez choisi un programme avec l'option "prélavage", procédez de la même façon dans le compartiment correspondant.



**i** Si vous utilisez une lessive liquide: placez la boule doseuse directement dans le tambour et choisissez un programme sans prélavage. Si vous séchez ensuite votre linge dans un sèche-linge, n'oubliez pas de retirer la boule doseuse avant d'y introduire le linge à sécher. Il est également possible de mettre directement la lessive dans le compartiment lavage du distributeur. Dans ce cas, ne faites pas de prélavage et mettez l'appareil en marche immédiatement.

## 3. Dosage de l'additif

Versez éventuellement l'assouplissant dans le bac  et l'eau de Javel dans le bac . Ne dépassez jamais le repère MAX. Refermez le tiroir.

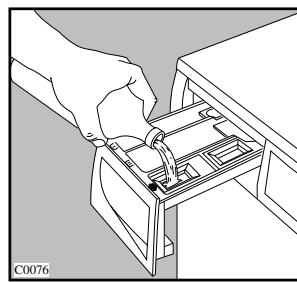

## 4. Mise sous tension du lave-linge

Appuyez sur la touche MARCHE/ARRÊT; l'écran affiche trois tirets clignotants ou un zéro clignotant. Le voyant situé au-dessus de la touche s'allume.

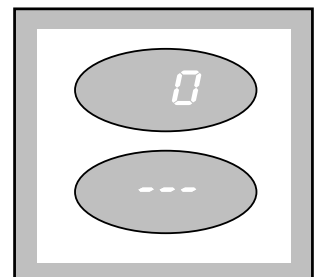
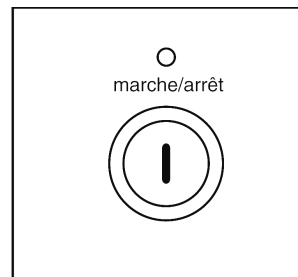

## 5. Choix du programme

Appuyez plusieurs fois sur la touche TEXTILES afin de choisir le programme souhaité; le voyant correspondant s'allume. Les voyants des différentes phases qui composent le programme s'allument. L'écran visualise la durée du programme.

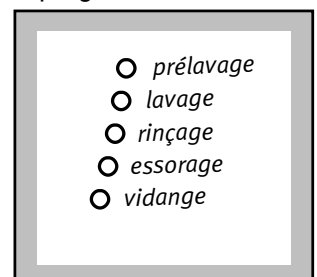
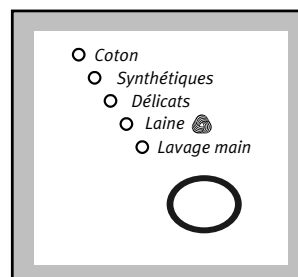

## 6. Choix de la température

Appuyez plusieurs fois sur la touche si vous souhaitez sélectionner une température différente de celle qui est proposée par le lave-linge ou le lavage à froid ; le voyant correspondant s'allume.

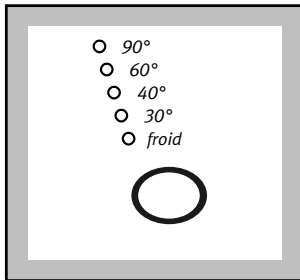

## 7. Choix de la vitesse d'essorage ou de la fonction NUIT SILENCE PLUS

Appuyez plusieurs fois sur la touche jusqu'à ce que le voyant correspondant à la vitesse choisie ou à la fonction NUIT SILENCE PLUS s'allume.

Si vous choisissez la fonction NUIT SILENCE PLUS, le lave-linge s'arrêtera, à la fin du programme, avec l'eau dans la cuve.

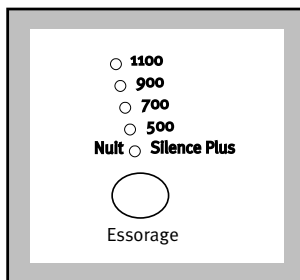

**Important** : quand on appuie en même temps sur les touches TEMPERATURE et ESSORAGE, le signal sonore qui se déclenche à l'affichage et à la fin du programme est supprimé.

## 8. Sélectionnez éventuellement :

- l'option PRELAVAGE et/ou
- la fonction A A 40° ou
- l'option LAVAGE RAPIDE

à l'aide des touches correspondantes en fonction du degré de salissure du linge et du type de textile.

Le(s) voyant(s) correspondant(s) s'allume(nt).

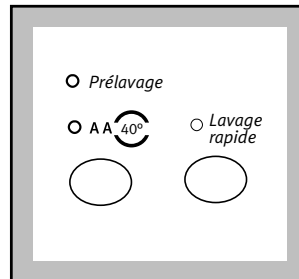

## 9 Sélectionnez éventuellement l'option "DEPART DIFFERE"

**Avant de faire démarrer le programme**, si vous souhaitez en retarder le départ, appuyez sur la touche DEPART DIFFERE pour sélectionner le nombre d'heures au bout desquelles vous souhaitez que le programme démarre. Ce nombre est visualisé sur l'écran d'affichage pendant 3 secondes, puis la durée du programme réapparaît.

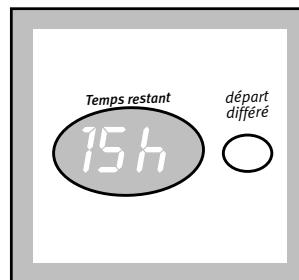

## 10 Démarrage du programme

Appuyez sur la touche DEPART/PAUSE : le voyant correspondant arrête de clignoter, le voyant du hublot s'allume et seul le voyant de la phase en cours reste allumé.

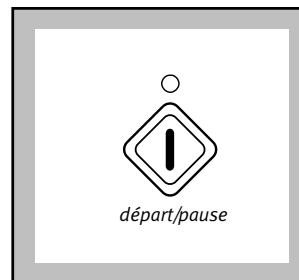

Si vous avez sélectionné le DEPART DIFFERE, le lave-linge commence le compte à rebours.

L'écran visualise la durée du programme ou le départ différé sélectionné.

## 11 Modification d'un programme en cours

Avant de procéder à une modification quelconque, il faut mettre le lave-linge en pause en appuyant sur DEPART/PAUSE.

Il est possible de modifier n'importe quelle phase avant que le programme ne l'exécute.

La modification d'un programme, relativement au type de tissu et à la température, n'est possible qu'en phase de lavage.

Avec une variation de ces deux paramètres, le lave-linge reprend le cycle **depuis** le début.

S'il est nécessaire de vidanger l'eau pour changer un programme en cours, effectuez les opérations suivantes :

- mettez le lave-linge en pause en appuyant sur la touche DEPART/PAUSE ;
- appuyez sur la touche ANNULATION plusieurs fois jusqu'à ce que seul le voyant correspondant à la VIDANGE reste allumé ;
- appuyez de nouveau sur DEPART/PAUSE.

A la fin de la vidange (zéro clignotant sur l'écran), vous pouvez sélectionner un nouveau programme et appuyer à nouveau sur DEPART/PAUSE pour le faire démarrer.

## 12 Annulation d'un programme en cours

Pour annuler un programme en cours, il faut tout d'abord mettre le lave-linge en pause en appuyant sur DEPART/PAUSE, puis appuyer plusieurs fois sur ANNULATION jusqu'à ce que l'écran affiche les **trois tirets clignotants**.

## 13 Ouverture du hublot durant le déroulement d'un programme

Le hublot peut être ouvert, après avoir mis le lave-linge en PAUSE, à condition que :

- la machine ne soit pas en phase de chauffage à une température supérieure à 40 °C ;
- le niveau de l'eau ne soit pas haut;
- le tambour ne soit pas en mouvement.

Si ces conditions sont respectées, lors de la mise en PAUSE du lave-linge, le voyant du hublot s'éteindra et vous pourrez ouvrir le hublot.

S'il n'est pas possible de l'ouvrir mais que cela est absolument nécessaire, il faut mettre le lave-linge hors tension avec la touche MARCHE/ARRET et attendre environ 3 minutes avant d'ouvrir le hublot .

## Attention au niveau et à la température de l'eau dans le lave-linge!

Le programme repartira de la phase à laquelle il a été interrompu quand vous appuierez de nouveau sur MARCHE/ARRET après la fermeture du hublot.

## 14 Fin du programme

Le lave-linge s'arrête automatiquement, le signal sonore se déclenche et un zéro clignotant apparaît sur l'écran.

Si vous avez choisi l'option NUIT SILENCE PLUS, le voyant de la touche correspondante reste allumé pour signaler que l'eau doit être vidangée; l'écran visualise un zéro fixe.

Pour compléter le cycle, choisissez l'une de ces possibilités:

### • vidange et essorage

- **appuyez sur DEPART/PAUSE**. Le lave-linge effectue la vidange puis l'essorage à la vitesse maximum prévue pour le programme que vous venez d'exécuter;

- **choisissez une vitesse d'essorage** au moyen de la touche (5) et appuyez sur DEPART/PAUSE.

• **vidange seule** : appuyez **une seule fois** sur la touche ANNULATION jusqu'à ce que le voyant VIDANGE s'allume, puis appuyez sur DEPART/PAUSE.

Lorsque le programme est terminé, le zéro clignotant apparaît et le signal sonore se déclenche.

Le voyant du hublot s'éteint aussitôt.

**Appuyez plusieurs fois sur ANNULATION pour annuler le programme qui vient d'être effectué. Si vous n'effectuez pas cette opération, lorsque vous mettez le lave-linge sous tension, le zéro clignotant apparaîtra sur l'écran et le signal sonore se déclenchera.**

**Note** : lorsque vous mettez le lave-linge sous tension, pour annuler le programme précédemment effectué, il suffit d'appuyer sur la touche TEXTILES et de choisir le nouveau programme.















Appuyez à nouveau sur la touche MARCHE/ARRET pour mettre le lave-linge hors tension: le voyant correspondant s'éteint.

Sortez le linge.

Contrôlez que le tambour soit complètement vide en le faisant tourner avec les mains. Cela permet d'éviter que le linge éventuellement oublié dans le tambour ne soit abîmé lors du lavage successif (par exemple, il peut se rétrécir) ou ne déteigne sur d'autres tissus.

Il est conseillé de fermer le robinet de l'eau et de débrancher la fiche de la prise de courant.

# Tableau des programmes

Type de linge et symboles sur les étiquettes	Charge maxi	Programme/ Température	Description du programme	Options possibles	Consommations*		
					Energie kWh	Eau litres	Durée h/min
  <b>Blanc</b> , par ex. draps, nappes, linge de maison	5 kg	<b>Coton 60°-90°C</b>	Lavage à 60°-90°C 3 rinçages Essorage long	Essorage NUIT SILENCE PLUS Prélavage A A 40° Lavage rapide	1,8	52	2.19
   <b>Couleurs</b> , par ex. chemises, blouses, lingerie, serviettes, linge de maison	5 kg	<b>Coton 60°-40°-30°C froid</b>	Lavage à 60°-40°-30°C ou froid 3 rinçages Essorage long	Essorage NUIT SILENCE PLUS Prélavage A A 40° Lavage rapide	0,95	49	2.13
   <b>Synthétiques, mixtes</b> , par ex. chemises, blouses, lingerie	2,5 kg	<b>Synthétiques 60°-40°-30°C froid</b>	Lavage à 60°-40°-30°C ou froid 3 rinçages Essorage court	Essorage NUIT SILENCE PLUS Prélavage A A 40° Lavage rapide	0,90	47	1.34
  <b>Déliçats</b> , par ex. acrylique, viscose, polyester, laine, mixte synthétique	2,5 kg	<b>Déliçats 40°-30°C froid</b>	Lavage à 40°-30°C ou froid 3 rinçages Essorage court	Essorage** NUIT SILENCE PLUS Prélavage Lavage rapide	0,40	45	1.06
  <b>Laine</b> ,  avec la marque "pure laine vierge"	2 kg	<b>Laine 40°-30°C froid</b>	Lavage à 40°-30°C ou froid 3 rinçages Essorage court	Essorage NUIT SILENCE PLUS	0,40	46	55
	2 kg	<b>Lavage main 40°-30°C froid</b>	Lavage à 40°-30°C ou froid 3 rinçages Essorage court	Essorage NUIT SILENCE PLUS	0,40	46	58

Le programme "coton à 60°C" est le programme de référence pour les données contenues dans l'étiquette énergie, conformément à la norme CEE 92/75.

\* Les données reportées ici ont une valeur purement indicative et peuvent varier en fonction de la quantité et du type de linge, de la température d'arrivée de l'eau et de la température ambiante. Elles se réfèrent à la température la plus élevée prévue pour chaque programme.

**A la fin de chaque programme, il faut appuyer sur la touche ANNULATION une ou plusieurs fois afin d'annuler les sélections mémorisées (l'écran affiche trois tirets clignotants); dans le cas contraire, quand vous mettez le lave-linge sous tension, l'écran affichera un zéro clignotant et le signal sonore de la fin du cycle précédent se déclenchera.**

**La durée du programme est réajustée automatiquement au cours du programme de lavage en fonction de la quantité de linge, la quantité de produit lessiviel, de la température de l'eau, ...**

\*\* à l'exception du modèle AWF 1410.

# Guide de lavage

## Charges de linge maximales selon la nature des fibres

La quantité de linge introduite dans le tambour ne doit pas dépasser la capacité maximale de la machine. Cette capacité varie suivant la nature des textiles.

Diminuez la quantité en cas de linge très sale ou de tissus éponges.

### Charge maximum

Tous les textiles n'ont pas le même volume d'encombrement et le même pouvoir de rétention d'eau.

C'est pourquoi, d'une manière générale, le tambour peut être rempli:

- en totalité mais sans pression excessive pour le linge coton, lin, médis,
- à moitié de son volume pour les cotons traités et les fibres synthétiques,
- au tiers environ de son volume pour les articles très fragiles tels que les voilages et les lainages.

Pour une charge de linge mixte, remplissez le tambour en fonction des fibres les plus fragiles.

Nous vous donnons, à titre indicatif, les poids moyens des pièces les plus communes.

peignoir de bain	1200 g
serviette de toilette	180 g
grand drap	1300 g
drap 1 personne	800 g
taie d'oreiller	200 g
chemise de nuit	180 g
pyjama homme	500 g
pyjama enfant	200 g
chemise homme	250 g
chemisier	150 g
torchon	100 g
blouse de travail	300 g à 600 g

## Vérification du linge

- Videz les poches.
- Fermez les fermetures à glissière et à pression.
- Enlevez les crochets des voilages ou mettez les voilages dans une housse.
- Retirez les boutons mal cousus, les épingles et les agrafes.
- Pour les protéger, mettez les voilages dans une taie d'oreiller par exemple.
- Recousez ou enlevez les boutons qui ne tiennent qu'à un fil.

## Le tri du linge par catégorie

Nous vous conseillons de trier le linge par catégorie:

- d'un côté, le linge résistant pouvant supporter un lavage et un essorage énergiques,
- de l'autre, le linge délicat qu'il convient de traiter avec précaution.
- Pour les charges mixtes, lessives composées d'articles en fibres de différentes natures, choisissez un programme et une température convenant à la fibre la plus fragile.
- Lavez les articles "blanc" et de couleur séparément.

## Températures

### Température élevée : 90° C

Pour coton, lin et chanvre comme les torchons, les serviettes, les draps, les taies d'oreiller, etc.

**Les fibres, blanches en général, qui peuvent être très tachées.**

### Température moyenne : 60° C

Pour les blancs qui ne sont pas très tachés ou pour les couleurs bon teint, pour les synthétiques ou les cotons mélangés. **Tous ces articles portent une étiquette indiquant qu'ils peuvent être lavés à une température maximale de 60°C.**

### Basse température: 30° C - 40° C

Pour les synthétiques délicats, la soie, l'acrylique et les articles en laine lavables en machine (voir l'étiquette d'entretien). Tous les autres articles en laine doivent en général être nettoyés à sec ou lavés à la main.

## Lavage du linge couleur

Lorsqu'ils sont lavés pour la première fois, les linges de couleur peuvent perdre de leur couleur et déteindre sur d'autres pièces de linge.

Pour s'assurer qu'un linge de couleur ne déteint pas, nous vous conseillons d'effectuer le simple test suivant:

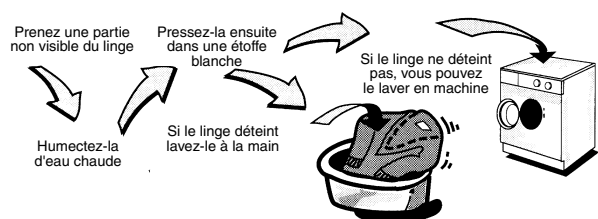



## Programme laine Woolmark

Le programme laine de votre lave-linge porte le sigle . Cela signifie que vous pouvez laver en toute sécurité les articles portant l'étiquette ci-contre.

**Pour éviter le feutrage, vous devez limiter la charge à 2 kg.**

Le cycle laine de cette machine à laver a été approuvé par la Woolmark pour le lavage des articles Woolmark lavables machine, sous réserve que ces articles soient lavés conformément aux instructions mentionnées sur l'étiquette de l'article et celles indiquées par le fabricant de cette machine à laver. M9604.

## Traitement des taches

Traitez certaines taches qui risqueraient de ne pas partir, surtout si elles sont anciennes, en procédant de l'extérieur de la tache vers l'intérieur, ceci afin d'éviter de faire des cernes.

**Herbes.** Savonnez soigneusement, traitez à l'eau de Javel diluée. Pour les lainages, l'alcool à 90°C peut donner de bons résultats.

**Crayons à bille - feutre.** Tamponnez à l'aide d'un chiffon propre imbibé d'alcool à 90°. Prenez soin de ne pas étaler la tache.

**Rouille.** Utilisez un produit anti-rouille en suivant attentivement les conseils du fabricant.

**Roussi.** Si le tissu n'est que légèrement roussi et dans la mesure où les couleurs peuvent le supporter, faites tremper dans de l'eau additionnée d'eau de Javel, sinon imbibe le tissu d'eau oxygénée à 10 volumes et laissez agir 10 à 15 min.

**Chewing-gum.** Diluez-le à l'aide d'un dissolvant pour vernis à ongles puis enlevez-le à l'aide d'un chiffon propre. Assurez-vous que la nature du textile supporte le dissolvant.

**Cambouis-goudrons.** Etalez un peu de beurre frais sur la tache, laissez reposer puis tamponnez avec de l'essence de térébenthine.

**Rouge à lèvres.** Tamponnez à l'éther s'il s'agit de lainage ou de coton ou au trichloréthylène si l'article est en soie.

**Vernis à ongles.** Posez la face tachée du tissu sur un papier absorbant, puis humectez l'envers du tissu avec du dissolvant pour vernis à ongles en prenant soin de changer fréquemment le papier se trouvant sous la tache. Assurez-vous que la nature du textile supporte le dissolvant.

**Peinture.** Ne laissez pas sécher les dépôts de peinture. Traitez-les immédiatement avec le solvant indiqué sur la boîte de peinture (eau, térébenthine, white spirit). Savonnez, puis rincez.

**Bougie.** Grattez la cire avec une lame non coupante afin d'en retirer le plus possible, puis repassez en intercalant une feuille de papier de soie entre le fer chaud et le tissu taché.

## Produits

### A. Choix de la lessive

Les fabricants de lessive indiquent sur les emballages la quantité de lessive à utiliser selon la charge de linge.

Conformez-vous aux doses et aux instructions préconisées sur les emballages.

### Dosage:

La quantité de lessive à utiliser est fonction de la charge de linge à laver, de la dureté de l'eau et du degré de salissure du linge.

Si l'eau est douce, diminuez légèrement les doses.

Si l'eau est calcaire ou si le linge est très sale ou taché, augmentez un peu les doses.

Vous obtiendrez le degré de dureté de votre eau en contactant la compagnie de distribution d'eau de votre région ou tout autre service compétent.

### Remarque:

N'utilisez que des produits lessiviels faiblement moussants, vendus dans le commerce spécialement conçus pour l'utilisation dans les machines à laver. Employez des produits spécifiques pour le lavage de la laine.

**Si vous utilisez une lessive liquide,** il est possible de mettre directement ce produit dans le bac pour le lavage à condition de choisir un programme sans pré-lavage et de mettre tout de suite le lave-linge en marche. Il est également possible d'utiliser une boule doseuse (fournie par le fabricant du détergent). Si vous séchez ensuite votre linge dans un sèche-linge, n'oubliez pas de retirer la boule doseuse. Les lessives liquides sont très indiquées pour des températures peu élevées, à savoir 30°C et 40°C, alors qu'il est conseillé d'utiliser une lessive en poudre pour les températures supérieures, de 60°C à 90°C.



Nos laboratoires qui effectuent des essais permanents sur les produits de lavage, vous recommandent la lessive en poudre et liquide **ARIEL**.

## C. Javellisation

L'emploi d'eau de Javel est possible pour tous les programmes de lavage.

Assurez-vous toutefois que le textile supporte ce traitement. L'eau de Javel est entraînée automatiquement lors du premier rinçage. Il vous suffit, avant de mettre le lave-linge en marche, de verser, dans le compartiment correspondant selon l'action désirée, de 1/4 à 1 verre d'eau de Javel à 12°chl.

L'eau de Javel à 12°chl est obtenue en versant un berlingot à 48°chl dans un flacon d'un litre et en complétant avec de l'eau.

Ne pas dépasser les doses maximales.

## B. Assouplissant

Versez un produit assouplissant sous forme liquide dans le bac du tiroir à produits destiné à cet effet.

Respectez le dosage indiqué sur le flacon, en fonction de la caractéristique de l'assouplissant utilisé, normal ou concentré.

Ne dépassez pas les doses maximales.

# i Symboles internationaux pour l'entretien des textiles

La plupart des articles sont munis d'une étiquette d'entretien spécifiant comment les traiter. Suivez scrupuleusement ces indications.

<b>LAVAGE NORMAL</b>  <b>LAVAGE DELICAT</b> 	 Temp. maxi 95°C 	 Temp. maxi 60°C 	 Temp. maxi 40°C 	 Temp. maxi 30°C 	 Lavage à la main	 Lavage interdit
 <b>JAVELLISATION</b>	 Chlorage dilué à froid		 Chlorage interdit			
 <b>REPASSAGE</b>	 Fort 200°C maxi	 Moyen 150°C maxi	 Doux 110°C maxi	 Ne pas repasser		
 <b>NETTOYAGE A SEC</b>	 Tous solvants	 Perchloréthylène ou essences minérales (essence F, White Spirit)	 Uniquement essences minérales (Pour linge et tissus blancs)	 Ne pas nettoyer à sec		
 <b>SECHAGE</b>	 Linge étendu	 Linge suspendu	 Sur cintre	 Haute temp. Temp. modérée Séchage en tambour	 Ne pas sécher en tambour	

# Entretien et nettoyage

 **Ne procédez au nettoyage qu'après avoir débranché l'appareil.**

## Détartrage de l'appareil

Il n'est généralement pas nécessaire de détartrer l'appareil si le produit lessiviel est bien dosé. Si le détartrage s'impose, utilisez un produit spécifique qui ne soit pas corrosif, spécialement conçu pour les lave-linge, que vous pourrez vous procurer dans le commerce.

Respectez le dosage indiqué sur l'emballage.

## Après chaque cycle de lavage

Nous vous recommandons de laisser le hublot entrouvert après chaque utilisation, ceci afin d'aérer la cuve et d'éviter la formation de moisissure et d'odeurs.

## La carrosserie

Nettoyez-la à l'eau savonneuse. Rincez et séchez soigneusement. N'utilisez jamais de produits abrasifs ou caustiques.

## Le distributeur de produits

- Enlevez le tiroir de son logement comme l'indique la figure ci-dessous.
- Lavez-le sous l'eau courante.
- Pour faciliter le nettoyage la partie supérieure du bac réservé à l'additif peut être enlevée.

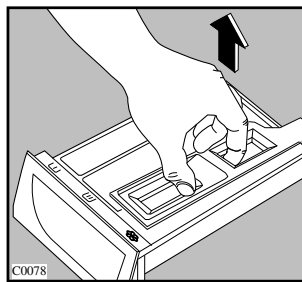
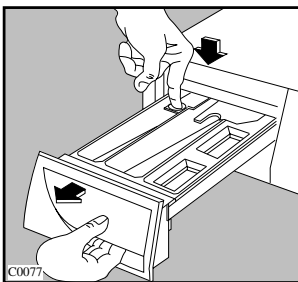

- Nettoyez le logement interne du tiroir avec une brosse à dents.
- Remettez le tiroir en place.

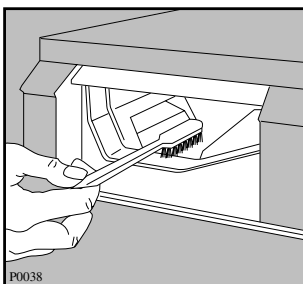

## Le filtre du tuyau d'arrivée d'eau

Si vous remarquez que l'appareil prend plus de temps à se remplir, contrôlez que ce filtre ne soit pas obstrué.

Fermez le robinet d'arrivée d'eau.

Dévissez l'embout du tuyau du robinet.

Nettoyez le filtre avec une petite brosse.

Revissez bien l'embout du tuyau.

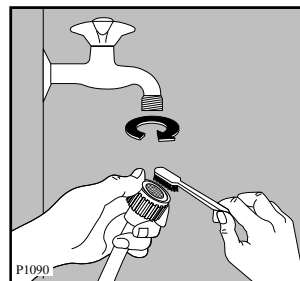

## La pompe de vidange

La pompe doit être contrôlée régulièrement et surtout si

- l'appareil ne vidange pas et/ou n'essore pas;
- l'appareil fait un bruit inhabituel pendant la vidange dû au blocage de la pompe par des objets tels que épingles de sûreté, pièces de monnaie, agrafes, etc.

Procédez comme suit:

- débranchez l'appareil;
- attendez que l'eau refroidisse (dans le cas d'un lavage à 60°C ou plus);
- ouvrez le volet de pompe;
- placez un récipient sur le sol pour recueillir l'eau qui devait éventuellement sortir de la pompe;
- dégagez le petit tuyau d'évacuation se trouvant à côté de la pompe, placez-le dans le récipient et enlevez le bouchon;
- quand l'eau ne sort plus dévissez le couvercle de la pompe et sortez cette dernière.

Utilisez le volet pour recueillir l'eau résiduelle;

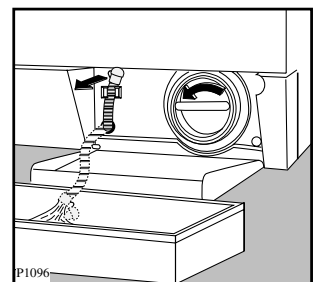
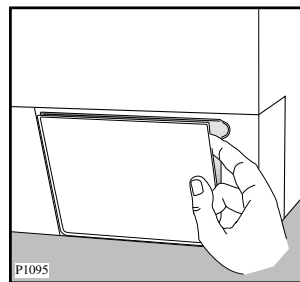



- enlevez les éventuels objets bloquant la pompe en la tournant comme indiqué dans le croquis;
- bouchez à nouveau le petit tuyau d'évacuation et remettez-le à sa place;

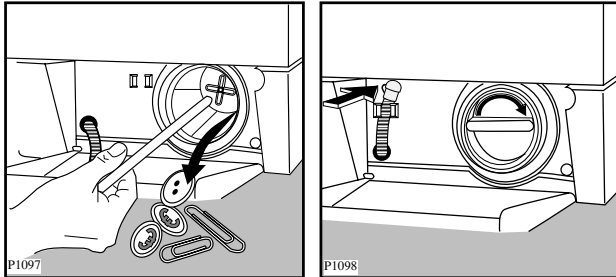

- revissez le couvercle de la pompe;
- fermez le volet.

## Précautions contre le gel

Si votre appareil est exposé à une température inférieure à 0°C prenez les précautions suivantes:

- débranchez l'appareil;
- fermez le robinet et dévissez le tuyau d'arrivée d'eau du robinet;
- placez le tuyau d'arrivée et le petit tuyau d'évacuation dans une cuvette sur le sol et laissez l'eau s'écouler;
- revissez le tuyau d'arrivée d'eau au robinet et remettez le petit tuyau d'évacuation à sa place, après l'avoir bouché.

De cette façon, l'eau restée dans les tuyaux sera évacuée, évitant ainsi la formation de gel et donc l'endommagement de l'appareil.

Pour faire fonctionner de nouveau votre appareil, assurez-vous qu'il est installé dans un local où la température est supérieure à 0°C.

## Si l'appareil ne vidange pas

Si l'appareil ne vidange pas, procédez de la manière suivante pour évacuer l'eau:

- Débranchez l'appareil.
- Fermez le robinet d'arrivée d'eau.
- Attendez que l'eau refroidisse (dans le cas d'un lavage à 60°C ou plus).
- Ouvrez le volet de pompe.
- Placez un récipient sur le sol, dégagez le petit tuyau d'évacuation, placez-le dans le récipient et enlevez le bouchon. L'eau s'écoulera par gravité dans le récipient. Lorsque le récipient est plein, bouchez à nouveau le petit tuyau et videz l'eau. Répétez l'opération jusqu'à ce que l'eau cesse de sortir.
- Contrôlez la pompe comme décrit au paragraphe précédent.
- Remettez le petit tuyau d'évacuation à sa place après l'avoir bouché.
- Revissez le couvercle de la pompe et fermez le volet.

# En cas d'anomalie de fonctionnement

La fabrication de votre appareil a fait l'objet de nombreuses vérifications.

Cependant, si vous constatez une anomalie de fonctionnement, consultez le tableau ci-dessous, avant d'appeler le service après-vente.

Pendant le fonctionnement du lave-linge, on peut voir apparaître les codes d'alarme suivants qui clignotent sur l'affichage:

- **E10**: Difficultés de l'alimentation de l'eau
- **E20**: Difficultés de vidange
- **E40**: Hublot ouvert

Après avoir éliminé les causes éventuelles de l'anomalie, appuyez sur la touche DEPART/PAUSE pour faire redémarrer le programme interrompu. Si l'anomalie n'a pas pu être éliminée, consultez le service après-vente de votre magasin vendeur.

Symptômes	Solutions
<ul style="list-style-type: none"><li>● <b>Les résultats de lavage ne sont pas satisfaisants</b></li></ul>	Vérifiez que: <ul style="list-style-type: none"><li>● la lessive convient au lavage en machine,</li><li>● il n'y a pas trop de linge,</li><li>● le programme de lavage et la température sont appropriés.</li></ul>
<ul style="list-style-type: none"><li>● <b>La machine s'arrête pendant un cycle de lavage</b></li></ul>	Vérifiez que: <ul style="list-style-type: none"><li>● la pression d'eau est suffisante,</li><li>● la pompe de vidange n'est pas obstruée,</li><li>● les fusibles sont en bon état et n'ont pas disjoncté,</li><li>● ce n'est pas un arrêt cuve pleine d'eau (fonction NUIT SILENCE PLUS).</li></ul>
<ul style="list-style-type: none"><li>● <b>La machine ne démarre pas</b></li></ul>	Vérifiez que: <ul style="list-style-type: none"><li>● les fusibles sont en bon état,</li><li>● l'appareil est correctement branché,</li><li>● le hublot est correctement fermé (<b>E40</b>),</li><li>● le départ du programme a été effectivement commandé (touche DEPART/PAUSE enclenchée).</li><li>● il n'y a pas de coupure de courant.</li><li>● ce n'est pas un départ différé</li></ul>
<ul style="list-style-type: none"><li>● <b>La machine n'essore pas ou ne vidange pas</b></li></ul>	Vérifiez que: <ul style="list-style-type: none"><li>● le tuyau de vidange n'est pas bouché ou plié (<b>E20</b>),</li><li>● la pompe de vidange n'est pas obstruée (<b>E20</b>),</li><li>● la charge de linge est correctement répartie dans le tambour (voir paragraphe "anti-balourd")</li><li>● ce n'est pas un arrêt cuve pleine d'eau (fonction NUIT SILENCE PLUS)</li></ul>
<ul style="list-style-type: none"><li>● <b>La machine ne se remplit pas</b></li></ul>	Vérifiez que: <ul style="list-style-type: none"><li>● le robinet d'arrivée d'eau est ouvert et que la pression est suffisante (<b>E10</b>),</li><li>● il n'y a pas de coupure d'eau (<b>E10</b>),</li><li>● le hublot du lave-linge est correctement fermé (<b>E40</b>),</li><li>● le tuyau d'arrivée d'eau n'est pas plié (<b>E10</b>),</li><li>● le filtre d'arrivée d'eau n'est pas obstrué (<b>E10</b>).</li></ul>

Symptômes	Solutions
<ul style="list-style-type: none"> <li>● <b>La machine vibre, est très bruyante</b></li> </ul>	<p>Vérifiez que:</p> <ul style="list-style-type: none"> <li>● l'appareil a été complètement débridé (voir paragraphe "débridage"),</li> <li>● l'appareil est de niveau et bien calé,</li> <li>● l'appareil n'est pas trop près du mur ou des meubles,</li> <li>● le linge est bien réparti dans le tambour,</li> <li>● la charge est suffisante</li> </ul>
<ul style="list-style-type: none"> <li>● <b>Le cycle de lavage est beaucoup trop long</b></li> </ul>	<p>Vérifiez que:</p> <ul style="list-style-type: none"> <li>● la pression d'eau est suffisante <b>(E10)</b>,</li> <li>● la pompe n'est pas obstruée <b>(E20)</b>,</li> <li>● il n'y a pas eu de coupure de courant.</li> </ul>
<ul style="list-style-type: none"> <li>● <b>La machine se remplit mais vidange aussitôt</b></li> </ul>	<p>Vérifiez que:</p> <ul style="list-style-type: none"> <li>● la crosse de vidange n'est pas accrochée trop bas.</li> </ul>
<ul style="list-style-type: none"> <li>● <b>Vous trouvez de l'eau autour du lave-linge</b></li> </ul>	<p>Vérifiez que :</p> <ul style="list-style-type: none"> <li>● il n'y a pas trop de lessive,</li> <li>● la lessive est adaptée au lavage en machine (formation excessive de mousse),</li> <li>● un des compartiments du distributeur de produits n'est pas obstrué,</li> <li>● la crosse de vidange est correctement accrochée,</li> <li>● le couvercle de la pompe est correctement vissé après son nettoyage,</li> <li>● le petit tuyau de vidange est bouché,</li> <li>● le tuyau d'arrivée d'eau est étanche.</li> </ul>
<ul style="list-style-type: none"> <li>● <b>Le hublot ne s'ouvre pas</b></li> </ul>	<p>Vérifiez que :</p> <ul style="list-style-type: none"> <li>● le programme est terminé,</li> <li>● l'appareil n'est pas en train de chauffer l'eau,</li> <li>● le tambour n'est pas en mouvement,</li> <li>● le niveau d'eau n'est pas trop haut.</li> </ul> <p>En tout cas il ne sera possible d'ouvrir le hublot que lorsque le voyant correspondant sera éteint.</p>
<ul style="list-style-type: none"> <li>● <b>On entend un bruit inhabituel</b></li> </ul>	<ul style="list-style-type: none"> <li>● La machine est équipée d'un moteur qui, par rapport aux moteurs traditionnels, provoque un bruit particulier.</li> </ul> <p>Ce moteur permet un démarrage en douceur lors de l'essorage et une meilleure distribution du linge dans le tambour, d'où une plus grande stabilité de l'appareil.</p>
<ul style="list-style-type: none"> <li>● <b>On ne voit pas d'eau dans le tambour</b></li> </ul>	<ul style="list-style-type: none"> <li>● Par soucis d'économie, les machines fabriquées selon des technologies modernes fonctionnent en utilisant moins d'eau.</li> </ul>

# Service après-vente

En cas d'anomalie de fonctionnement, le vendeur de votre appareil est le premier habilité à intervenir. A défaut (déménagement de votre part, fermeture du magasin où vous avez effectué l'achat ...), veuillez consulter l'Assistance Consommateurs.

**En cas d'intervention sur votre appareil, exigez du Service Après-Vente les Pièces de Rechange certifiées Constructeur.**



## Garantie

Conformément à la Législation en vigueur, votre Vendeur est tenu, lors de l'acte d'achat de votre appareil, de vous communiquer par écrit les conditions de garantie et sa mise en œuvre appliquées sur celui-ci.

## **i** PLAQUE SIGNALÉTIQUE

En appelant un Service Après-Vente, indiquez-lui le modèle, le numéro de produit et le numéro de série de l'appareil. Ces indications figurent sur la plaque signalétique située près du hublot (voir figure ci-dessous).

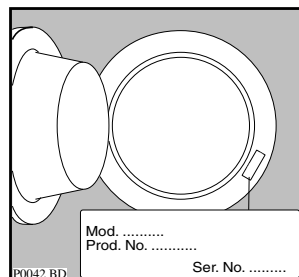

Sous son entière initiative et responsabilité, votre Vendeur répondra à toutes vos questions concernant l'achat de votre appareil et les garanties qui y sont attachées.

N'hésitez pas à le contacter.

# A l'attention de l'installateur

## CARACTERISTIQUES TECHNIQUES

DIMENSIONS	Hauteur	85 cm
	Largeur	60 cm
	Profondeur	57 cm
RACCORDEMENT	Tension/Frequence	230 V / 50 Hz
	Puissance max.	2200 W (10 A)
PRESSION D'EAU	Minimum	50 kPa
	Maximum	800 kPa
CAPACITE MAXIMUM	Coton, lin	5 kg de linge sec
	Synthétiques, délicats	2,5 kg de linge sec
	Laine	2 kg de linge sec
VITESSE D'ESSORAGE	Maximum	1100 tr/min. (AWF 1110)
		1200 tr/min. (AWF 1210)
		1400 tr/min. (AWF 1410)
Consommations pour le lavage d'une charge maximum de coton à 60°C sans prélavage (progr. coton couleurs):		0,95 kWh
		49 litres
		133 minutes



Cet appareil est conforme aux Directives Communautaires suivantes:

- 73/23 CEE du 19/02/73 (Basse tension) et modifications successives;

- 89/336 CEE du 03/05/89 (Compatibilité Electromagnétique) et modifications successives.

# Installation

## Débridage

**!** Avant la première mise en marche, vous devez impérativement retirer de votre appareil les dispositifs de protection mis en place pour le transport. Suivez les instructions données ci-dessous. Conservez ces dispositifs de sécurité: ils devront être remontés en cas de futur transport de l'appareil (déménagement par exemple).

- Dévissez et ôtez la vis arrière droite avec une clé.

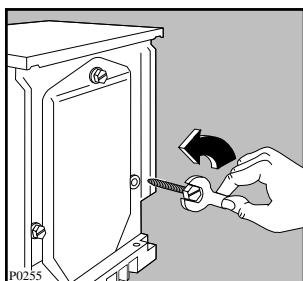

- Appuyez l'appareil sur la partie arrière et mettez entre le sol et le lave-linge une des cales en polystyrène. Veillez à ne pas écraser les tuyaux.
- Retirez le bloc en polystyrène du fond de la machine.
- Libérez les deux sachets en nylon à la partie avant de l'appareil.

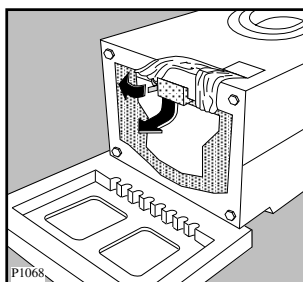

- Sortez avec soin le sachet droit (1) en nylon, en le tirant vers le centre de l'appareil.
- Sortez de la même façon le sachet gauche (2).
- Retirez la base en polystyrène.

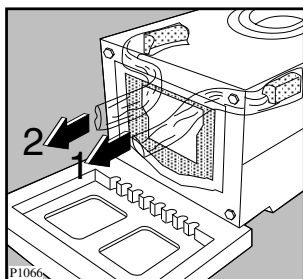

- Remettez l'appareil debout et dévissez les deux autres vis à l'arrière.
- Enlevez les trois goujons en plastique.
- Bouchez tous les trous à l'aide des caches plastiques se trouvant dans l'enveloppe contenant la notice d'utilisation.

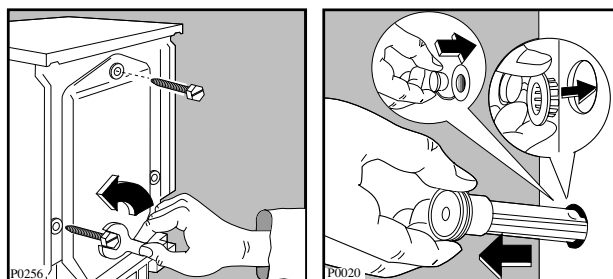

## Emplacement

L'installation de votre appareil nécessite:

- Une alimentation électrique (voir raccordement électrique)
- Une arrivée d'eau avec branchement 20x27
- Une évacuation d'eau
- Un local aéré

Placez l'appareil sur un sol plat et dur. Veillez à ce que l'appareil ne touche pas le mur ou les autres meubles de la cuisine.

Le robinet, l'installation pour la vidange et la prise de courant doivent se trouver à proximité des tuyaux de la machine et du câble d'alimentation.

La machine ne doit pas être installée dans un local sujet au gel.

## Mise à niveau

Placez l'appareil à l'endroit choisi et procédez soigneusement à la mise à niveau, en agissant sur les vérins prévus à cet effet.

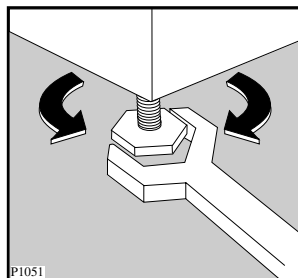

Une mise à niveau correcte évite des vibrations, du bruit ou des déplacements de l'appareil durant son fonctionnement.

Assurez-vous, en outre, que pendant son fonctionnement, l'appareil ne touche pas le mur, les meubles, etc.

## Raccordement d'eau

Vissez le raccord du tuyau d'alimentation livré avec l'appareil sur le nez fileté du robinet d'arrivée d'eau (20x27). Vissez correctement pour éviter toute fuite.

N'employez jamais à cet effet un tuyau déjà utilisé précédemment.

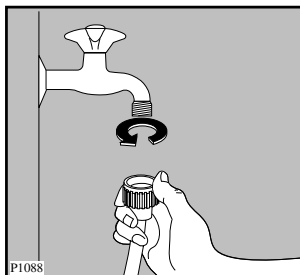

Si nécessaire, rectifiez la position du raccord du tuyau d'alimentation en dévissant la bague de serrage placée à l'arrière de l'appareil. Veillez ensuite à visser correctement la bague de serrage pour éviter toute fuite.

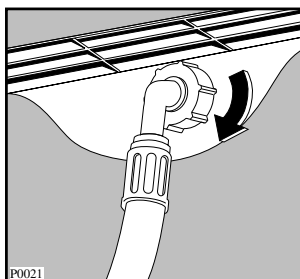

Si le branchement se fait sur des tuyauteries neuves ou qui n'ont pas servi depuis longtemps, il est préférable de faire couler une certaine quantité d'eau avant de mettre en place le tuyau de remplissage. De cette façon, on évitera que du sable ou de la rouille bouche le filtre placé à l'intérieur de l'appareil.

## Vidange d'eau

La crosse du tuyau de vidange peut être placée de deux manières différentes:

- **Sur le bord d'un lavabo à l'aide du coude en plastique livré avec l'appareil:**

Dans ce cas, il est nécessaire de veiller à ce que l'extrémité ne puisse pas tomber au sol lorsque la machine effectue la vidange. Vous pouvez, par exemple, la fixer avec une petite ficelle au robinet ou l'accrocher au mur.

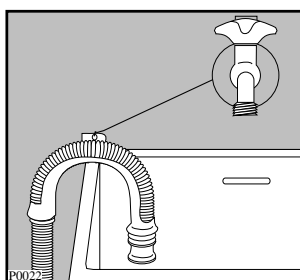

- **Dans un conduit de vidange (ou dans une dérivation de la vidange d'un lavabo) dont la distance au sol doit être comprise entre 60 et 90 cm.** Il est indispensable de prévoir une entrée d'air à l'extrémité du tuyau de vidange pour éviter tout siphonnage éventuel. En outre, le tuyau de vidange ne devra former aucun coude.

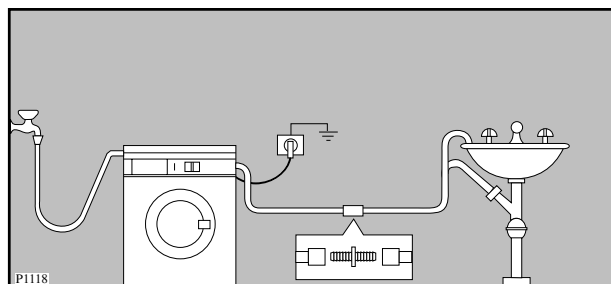

L'inobservation de ces règles pourrait entraîner un fonctionnement anormal de votre appareil.

**Pour un fonctionnement correct de l'appareil le tuyau de vidange doit rester accroché au support en plastique se trouvant à la partie arrière, en haut.**

## Branchement électrique

**Notre responsabilité ne saurait être engagée en cas d'incidents ou d'accidents provoqués par une mise à la terre inexistante ou défectueuse.**

Cette machine ne peut être branchée qu'en 230 V monophasé 50Hz.

Vérifiez que le compteur de l'abonné et les fusibles peuvent supporter l'intensité absorbée par la machine, compte tenu des autres appareils électriques branchés.

Calibre des fusibles de lignes (un par phase): 10 ampères.

Utilisez un socle de prise de courant comportant une borne de mise à la terre, qui doit obligatoirement être raccordée conformément à la norme N.F.C. 15100 et aux prescriptions de l'E.D.F.

La ligne d'alimentation électrique partant du compteur ne devra pas être inférieure à 2,5 mm<sup>2</sup> par conducteur.

**Le câble d'alimentation doit être facilement accessible après l'installation de l'appareil.**

**ELECTROLUX HOME PRODUCTS FRANCE SAS**  
**43, avenue Félix Louat - BP 50142 - 60307 SENLIS CEDEX**  
**Tél.: 03 44 62 22 22**  
**S.A.S au capital de 67 500 000 € - 552 042 285 RCS SENLIS**

**Dans le souci d'une amélioration constante de nos produits, nous nous réservons le droit d'apporter à leurs caractéristiques toutes modifications liées à l'évolution technique (décret du 24.03.78)**

Le SERVICE CONSEIL CONSOMMATEURS ARTHUR MARTIN ELECTROLUX est le lien privilégié entre la marque et ses Consommateurs. Il assure en permanence une double mission : satisfaire au mieux vos exigences et tirer parti de cette proximité pour améliorer sans cesse les produits que nous vous proposons.

Notre SERVICE CONSEIL CONSOMMATEURS répond avec clarté et précision à toutes vos sollicitations concernant l'éventail de nos gammes de produits et vous apporte des conseils pour vous aider dans votre choix en fonction de vos propres besoins.

Exprimez-vous sur la perception que vous avez de nos produits et votre satisfaction à l'usage. Mais interrogez aussi nos spécialistes sur l'utilisation et l'entretien de vos appareils. C'est alors que notre mission prend tout son sens. Ecouter, comprendre, agir : trois temps essentiels pour tenir l'engagement de la marque dans le plus grand respect du Consommateur.

A BIENTÔT



132995390

