

*Thinking of you**
Electrolux

Notice d'utilisation
User Manual

* *On pense à vous*

Lave-linge
Washing Machine

AWF 7120W



We were thinking of you
when we made this product

(*) Nous avons pensé à vous lors de la conception de ce produit.

Bienvenue dans le monde d'Electrolux

Nous vous remercions de la confiance que vous nous témoignez en choisissant un appareil Electrolux qui, nous espérons vous accompagnera agréablement au fil du temps. Au travers d'une large gamme de produits de qualité, la volonté d'Electrolux est de vous rendre la vie plus agréable.

Vous pouvez en voir quelques exemples sur la couverture de cette notice.

Nous vous invitons à prendre quelques minutes pour découvrir ce guide qui vous permettra de profiter au mieux de tous les avantages de votre nouvel appareil.

Nous vous assurons que son utilisation vous offrira jour après jour satisfaction et sérénité.

A bientôt.

4 sommaire

Sommaire

Avertissements importants	5
Description de l'appareil	7
Bandeau de commande.....	8
Utilisation.....	9
Conseils pour le lavage	14
Symboles internationaux pour l'entretien des textiles.....	17
Programme de lavage	18
Informations sur les programmes	18
Entretien et nettoyage	19
En cas d'anomalie de fonctionnement....	22
Caractéristiques techniques	25
Installation	26
Protection de l'environnement	29
Garantie/service-clientèle	30
Garantie européenne.....	31

Les symboles suivants vous guideront tout au long de la lecture de votre notice d'utilisation.



Instructions de sécurité



Conseils et recommandations



Informations liées à la protection de l'environnement

avertissements importants 5

Avertissements importants



Pour des raisons de sécurité et dans le but de garantir un usage correct de l'appareil, nous vous invitons à lire attentivement cette notice d'utilisation ainsi que les recommandations et les avertissements qu'elle contient avant de procéder à l'installation et à la première utilisation de l'appareil.

Pour éviter toute erreur ou accident, assurez-vous que les utilisateurs de cet appareil aient pris parfaitement connaissance de son fonctionnement et des mesures à observer en matière de sécurité.

Conservez cette notice d'utilisation avec votre appareil. Si l'appareil devait être vendu ou cédé à une autre personne, assurez-vous que la notice d'utilisation l'accompagne. Le nouvel utilisateur pourra alors être informé du fonctionnement de celui-ci et des avertissements s'y rapportant.

Sécurité générale

- Il est interdit de modifier les caractéristiques techniques ou de tenter de modifier l'appareil de quelque façon que ce soit.
- Le hublot s'échauffe au cours des programmes de lavage. Ne le touchez pas !
- Assurez-vous que vos animaux domestiques ne puissent pas pénétrer dans le tambour du lave-linge. Pour éviter cela, vérifiez l'intérieur du tambour avant chaque utilisation de l'appareil.
- Les objets tels que les pièces de monnaie, les épingles de sûreté, les clous, les vis, les cailloux ou tout autre objet dur, tranchant, peuvent provoquer d'importants dégâts et ne doivent pas être placés dans le lave linge.

- N'utilisez que les quantités de lessive et d'assouplissant indiquées par le fabricant. Une quantité excessive pourrait endommager le linge. Conformez-vous aux doses préconisées par les fabricants.
- Groupez les petits articles, tels que chaussettes, ceintures lavables en machine etc., dans un petit sac de toile ou une taie, afin d'éviter que ces pièces ne glissent entre le tambour et la cuve.
- Ne lavez pas en machine le linge avec baleines, les tissus non ourlés ou déchirés.
- Débranchez toujours la prise de courant et fermez le robinet d'arrivée d'eau après chaque utilisation et avant le nettoyage et l'entretien de l'appareil.
- N'essayez jamais de réparer l'appareil vous-même. Les réparations effectuées par du personnel non qualifié peuvent provoquer des blessures ou le mauvais fonctionnement de l'appareil. Contactez le service après-vente de votre magasin vendeur. Exigez des pièces de rechange certifiées Constructeur.

Installation

- Cet appareil est lourd. Faites attention lors de son déplacement.
- Lors du déballage, vérifiez que l'appareil n'est pas endommagé. En cas de doute, ne l'utilisez pas et contactez le magasin vendeur.
- L'appareil doit être débridé avant l'utilisation. L'élimination incomplète des dispositifs de protection pour le transport pourrait occasionner des dommages à l'appareil ou aux meubles voisins. L'appareil doit être débranché lors de l'opération de débridage.
- Assurez-vous, après avoir installé l'appareil, que celui-ci ne repose pas sur le tuyau d'alimentation ou le tuyau de vidange ou sur le câble d'alimentation.
- Si la machine est placée sur une moquette, ajustez les pieds afin de permettre à l'air de circuler librement autour de l'appareil.

6 avertissements importants

- Assurez-vous, après avoir installé l'appareil, qu'aucun tuyau ou raccord ne fuit.
- Si l'appareil est installé dans un endroit exposé au gel, veuillez lire attentivement le chapitre "**Protection contre le gel**".
- Ne confiez les travaux hydrauliques nécessaires à l'installation de l'appareil qu'à un plombier qualifié.
- Si l'installation électrique de votre habitation nécessite une modification pour le branchement de votre appareil, faites appel à un électricien qualifié.

Utilisation

- Votre appareil est destiné à un usage domestique normal. Ne l'utilisez pas à des fins commerciales ou industrielles ou pour d'autres buts que celui pour lequel il a été conçu.
- Lavez en machine uniquement les articles pouvant supporter ce traitement. Suivez les indications se trouvant sur l'étiquette dont chaque article est muni.
- Ne surchargez pas l'appareil. Voir le chapitre correspondant dans cette notice d'utilisation.
- Avant le lavage vérifiez le linge. Videz les poches et fermez les boutons et fermetures à glissière. Traitez avant le lavage les taches de peinture, d'encre, de rouille et d'herbe.
- Ne mettez pas dans le lave linge les articles détachés à l'essence, à l'alcool, au trichloréthylène, etc. Si vous utilisez de tels détachants, attendez que le produit soit évaporé avant de placer les articles dans le tambour.
- Le câble d'alimentation ne doit jamais être tiré au niveau du câble, mais toujours au niveau de la prise.
- N'utilisez jamais le lave-linge si le câble d'alimentation, le bandeau de commande, le plan de travail ou le socle sont endommagés de manière telle que l'intérieur de l'appareil est accessible.

Sécurité des enfants

- Cet appareil n'est pas destiné à être utilisé par des enfants ou des personnes dont les capacités physiques, sensorielles ou mentales, ou le manque d'expérience et de connaissance les empêchent d'utiliser l'appareil sans risque lorsqu'ils sont sans surveillance ou en l'absence d'instruction d'une personne responsable qui puisse leur assurer une utilisation de l'appareil sans danger.
- Veillez à ce que les enfants ne touchent pas à l'appareil et ne l'utilisent pas comme un jouet.
- Les matériaux d'emballage (par ex. les films plastiques, les polystyrènes) représentent un danger pour les enfants - risque d'asphyxie ! Conservez-les hors de portée des enfants
- Conservez tous les détergents dans un endroit sûr hors de portée des enfants.
- Assurez-vous que les enfants ou vos animaux domestiques ne puissent pas pénétrer dans le tambour. Pour éviter cela, la machine est dotée d'un dispositif spécial. Pour activer ce dispositif, tournez le bouton (sans appuyer) situé à l'intérieur du hublot dans le sens des aiguilles d'une montre jusqu'à ce que la rainure soit à l'horizontale. Si nécessaire, utilisez une pièce de monnaie.

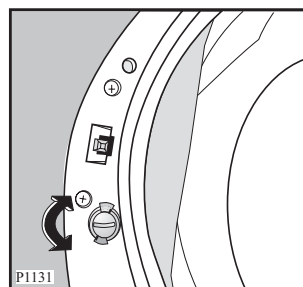

Pour désactiver ce dispositif et permettre la fermeture du hublot, tournez le bouton dans le sens inverse des aiguilles d'une montre jusqu'à ce que la rainure soit à la verticale.



description de l'appareil 7

Description de l'appareil

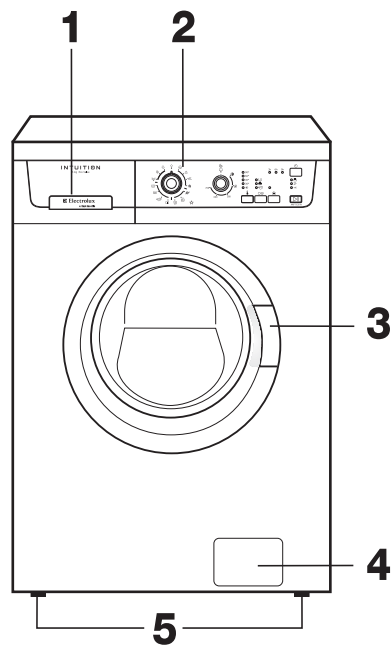
- 1** Boîte à produits
- 2** Bandeau de commande
- 3** Poignée d'ouverture de la porte
- 4** Pompe de vidange
- 5** Pieds réglables



Boîte à produits

-  Prélavage
-  Lavage
-  Assouplissant

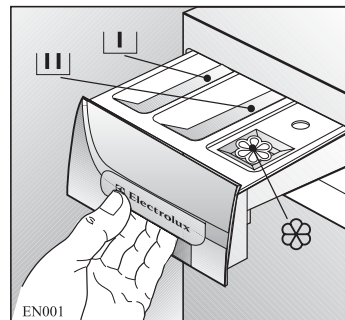

8 bandeau de commande

Bandeau de commande

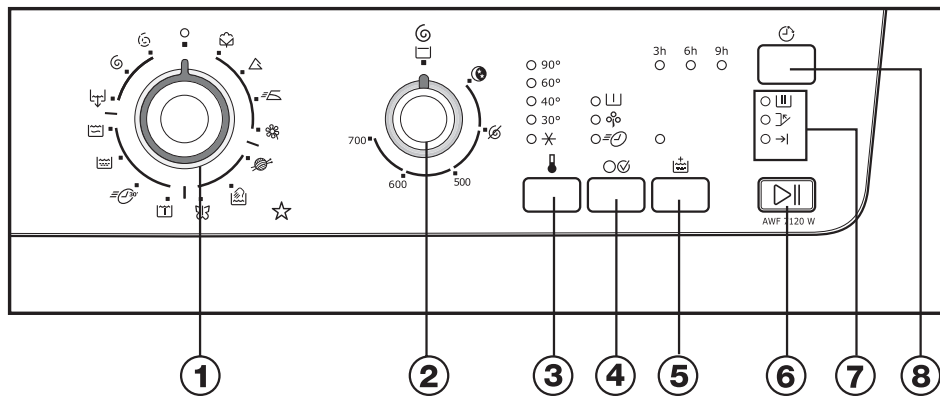

- 1** Sélectionneur de programmes
- 2** Sélectionneur «vitesse d'essorage»
- 3** Touche «Temperature»
- 4** Touche «Options»
- 5** Touche «Rinçage Plus»
- 6** Touche «Départ/Pause»
- 7** Voyants de déroulement de programme
- 8** Touche «Départ différé»

Utilisation



- Assurez-vous que les raccordements électriques et hydrauliques sont conformes avec les instructions d'installation.
- Retirez la cale en polystyrène et tout autre matériel se trouvant dans le tambour.
- Lancez un cycle coton à 90 °C, sans placer de linge dans l'appareil afin d'éliminer du tambour et de la cuve les résidus de matériaux utilisés lors de la fabrication et en versant 1/2 mesure de lessive dans la boîte à produits.

Utilisation quotidienne

Nous vous recommandons de faire régulièrement des cycles de lavage à haute température (90°C) dans un but sanitaire (bactéries, odeurs, ...).



Charger le linge



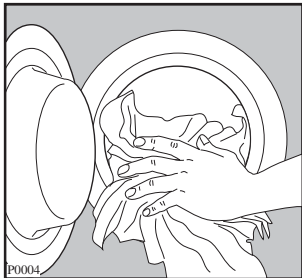

Ouvrez le hublot en tirant avec précaution vers l'extérieur la poignée. Placez les articles un à un dans le tambour, en les dépliant le plus possible. Fermez le hublot.

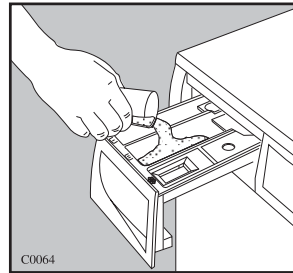

Dosage de la lessive et de l'assouplissant

Tirez la boîte à produits jusqu'à la butée. Dosez la lessive en poudre versez-la dans le compartiment  et, si vous souhaitez effectuer un **prélavage**, versez-en également dans le compartiment .



Si vous utilisez un autre type de lessive, reportez-vous au paragraphe "Produits". Versez, le cas échéant, l'assouplissant dans le compartiment  (sans dépasser le niveau «MAX»). Fermez doucement la boîte à produits.

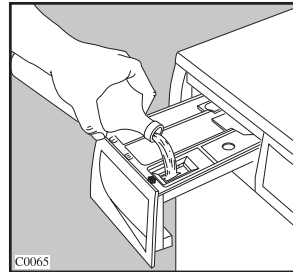

10 utilisation

Sélection du programme souhaité

Tournez le sélecteur sur le programme souhaité. Le voyant vert de la touche **Départ-Pause** se met à clignoter.



Le sélecteur de programmes est divisé en plusieurs sections :

- Coton
- Synthétiques
- Délicats
- Lavage à la main
- Programmes spéciaux : Rinçages, Vidange, Essorage.

Le sélecteur de programmes peut être tourné vers la droite ou vers la gauche. Positionnez-le sur **O** pour réinitialiser le programme / mettre à l'arrêt l'appareil.

À la fin du programme, le sélecteur doit être tourné sur la position O pour permettre de mettre à l'arrêt l'appareil.

Attention !

Si vous tournez le sélecteur de programmes sur un autre programme au cours d'un programme de lavage. Le voyant rouge de la touche Départ-Pause clignote 3 fois pour signaler une erreur. Le lave linge n'effectuera pas le nouveau programme sélectionné.

Choix de la vitesse d'essorage

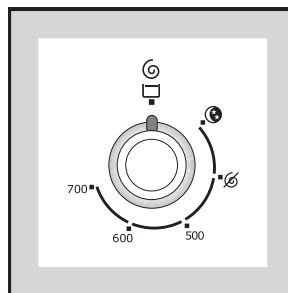

Tournez le sélecteur de vitesse d'essorage sur la vitesse souhaitée.

Vous pouvez aussi choisir la position «Sans essorage», «Arrêt cuve pleine» ou «Nuit silence plus» .

A la fin du programme, si vous avez sélectionné «Arrêt cuve pleine» ou «Nuit silence plus» , vous devez alors sélectionner un programme «Essorage» ou «Vidange» pour terminer le cycle ceci en tournant d'abord le sélecteur sur la position "Arrêt" puis en le plaçant sur la position "Essorage" ou "Vidange". Appuyez sur la touche "Départ/Pause".

«Nuit silence plus»

L'eau du dernier rinçage n'est pas évacuée à la fin du programme sélectionné pour éviter le froissage du linge.

Toutes les phases d'essorage étant supprimées le niveau sonore en est réduit et votre appareil peut être utilisé la nuit sans aucune gêne pour profiter ainsi du tarif heures creuses. Sur les programmes Coton et Synthétiques, les rinçages seront effectués avec plus d'eau."

«Arrêt cuve pleine» 

Le lave-linge ne vidangera pas l'eau du dernier rinçage, ainsi il ne froissera pas le linge.

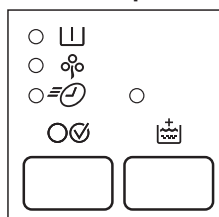
Choix de l'option

Les différentes options sont à choisir après la sélection du programme et avant d'enclencher la touche «Départ/Pause» (voir tableau des programmes). Appuyez sur la ou les touches désirées ; les voyants correspondants s'allument. En appuyant de nouveau, les voyants s'éteignent. Lorsqu'une de ces options n'est pas compatible avec le programme choisi, la touche Départ/Pause» clignote en rouge.

Option «Eco» 

Cette option permet de choisir un programme à plus basse température tout en ayant l'efficacité de lavage d'un programme à une température supérieure.

Option «Rapide» 

Le temps de lavage sera réduit en fonction du programme choisi, et de la température sélectionnée. A utiliser pour du linge peu sale.



Option «Prélavage» 

Le lave-linge effectue un prélavage à 30°C max. Le prélavage se termine par un bref essorage pour les programmes coton, synthétiques et par une vidange de l'eau pour les programmes délicats.

Option «Rinçage plus» 

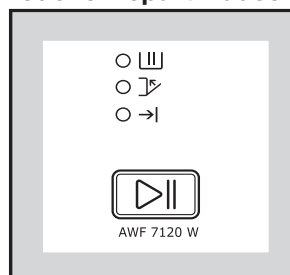
Cette option permet d'ajouter un ou plusieurs rinçages au cours du cycle. Cette option est recommandée pour les peaux sensibles et dans les régions où l'eau est très douce.

Touche Départ-Pause

Après avoir sélectionné le programme et les options éventuelles, appuyez sur la touche «Départ-Pause» ; le voyant vert correspondant arrête de clignoter et devient fixe. Les voyants «lavage»  et «hublot»  restent allumés pour indiquer que l'appareil a démarré et que le hublot est verrouillé.

Pour interrompre un programme en cours, appuyez sur la touche «Départ-Pause» : le voyant vert correspondant se met à clignoter. Pour faire repartir le programme là où il a été interrompu, **appuyez de nouveau sur la touche Départ-Pause.**

Si vous avez sélectionné un départ différé, la machine commence son décompte.

Lorsqu'une mauvaise option est sélectionnée, le voyant rouge intégré de la touche «Départ-Pause» clignote 3 fois.

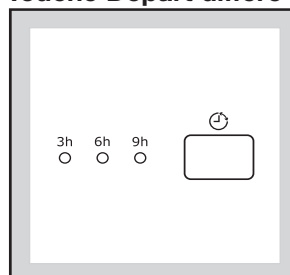
Touche Départ différé

Avant de lancer le programme, si vous souhaitez retarder le départ de celui-ci, appuyez à plusieurs reprises sur la touche Départ différé pour sélectionner le délai souhaité. Le voyant correspondant s'allumera.

12 utilisation

Cette touche permet de retarder le départ du programme de lavage de 3, 6 et 9 heures.

Vous devez sélectionner cette option après avoir sélectionné le programme et avant d'appuyer sur la touche Départ-Pause. Vous pouvez annuler le départ différé à n'importe quel moment, avant d'appuyer sur la touche Départ-Pause.

Si vous avez déjà appuyé sur la touche Départ-Pause et souhaitez annuler le départ différé, procédez comme suit :

- mettez le lave linge en Pause en appuyant sur la touche Départ-Pause ;
- appuyez sur la touche Départ différé une fois, le voyant correspondant au délai sélectionné s'éteint.
- appuyez de nouveau sur la touche Départ-Pause pour lancer le programme.

Important !

- Le départ différé sélectionné ne peut être modifié qu'après avoir sélectionné de nouveau le programme de lavage.
- Durant toute la durée du départ différé, le hublot est bloqué. Si vous devez ouvrir le hublot, mettez d'abord le lave linge en PAUSE en appuyant sur la touche Départ/Pause: au about de 3 minutes, le hublot pourra être ouvert. Après avoir refermé le hublot, appuyez de nouveau sur la touche Départ-Pause.

Le Départ différé ne peut pas être sélectionné avec le programme **Vidange** .

Affichage du déroulement du programme

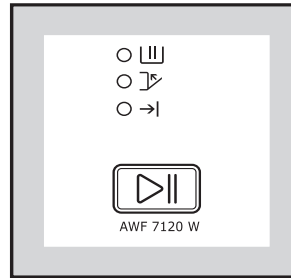

Lorsque vous appuyez sur la touche "**Départ-Pause**", le voyant "**lavage**"  s'allume.

Lorsque le voyant "lavage" s'allume cela signifie que le lave linge est en train d'effectuer un programme de lavage.

Le voyant "**hublot**"  signale si le hublot peut être ouvert ou non :

- voyant allumé : le hublot ne peut pas être ouvert. L'appareil est en cours de fonctionnement.
- voyant éteint : le hublot peut être ouvert. Le programme de lavage est terminé.
- voyant clignotant : le hublot s'ouvre.

Le programme une fois terminé, le voyant "**Fin**"  s'allume.

Modification d'une option ou d'un programme en cours

Il est possible de modifier une option d'un programme avant de le faire démarrer. Avant d'effectuer un changement, vous devez mettre le lave linge en Pause en appuyant sur la touche "**Départ-Pause**".

Si le programme est en cours, il est possible de le modifier **seulement en le réinitialisant**. Pour cela, tournez le sélecteur sur "**O**" puis sur le nouveau programme. L'eau reste dans la cuve. Lancez le nouveau programme en appuyant de nouveau sur la touche "**Départ-Pause**".

Le lave linge reprend le cycle depuis le début.

Interruption du programme

Appuyez sur la touche **“Départ-Pause”** pour interrompre le programme en cours, le voyant correspondant commence à clignoter. Appuyez de nouveau sur la même touche pour faire redémarrer le programme.

Annulation d'un programme

Pour annuler un programme en cours, tournez le sélecteur de programmes sur **“O”**. Vous pouvez à présent sélectionner un nouveau programme.

Ouverture du hublot an cours d'un programme

Le hublot ne peut être ouvert, après avoir mis le lave linge en pause, que lorsque le voyant **“hublot”**  clignote et s'éteint au bout de 3 minutes.

Si le voyant **“hublot”**  ne s'éteint pas, cela signifie que la machine est déjà en phase de chauffe, que le niveau de l'eau dépasse la partie inférieure du hublot ou que le tambour tourne.





Dans ce cas, le hublot ne s'ouvre pas.

S'il n'est pas possible de l'ouvrir mais que cela est absolument nécessaire, mettez le lave-linge hors tension en tournant le sélecteur sur **“O”**. Au bout de 3 minutes le hublot pourra être ouvert. **(Attention au niveau et à la température de l'eau dans le lave-linge !)**

Le programme repartira de la phase à laquelle il a été interrompu quand vous appuierez de nouveau sur la touche « Départ / Pause » après fermeture du hublot.

Fin du programme

Le lave-linge s'arrête automatiquement.

Si vous avez sélectionné l'option **Arrêt cuve pleine**  ou **Nuit Silence Plus** , les voyants **“fin”**  et **“hublot”** 

s'allument, le voyant **“Départ-Pause”** s'éteint et le hublot est bloqué pour vous rappeler qu'il faut vider l'eau avant d'ouvrir le hublot.

Pour compléter alors le cycle, tournez le sélecteur sur «Arrêt» et ensuite sélectionnez le programme «vidange» ou «essorage» en choisissant la vitesse d'essorage convenant au linge qui vient d'être lavé.

Le déverrouillage du hublot est signalé par l'extinction du voyant correspondant et par l'allumage du voyant «fin».

Tournez le sélecteur de programmes sur **“O”** pour mettre à l'arrêt l'appareil. Sortez le linge et vérifiez que le tambour est vide.

Fermez le robinet d'arrivée d'eau. Laissez le hublot ouvert pour éviter la formation de moisissures et de mauvaises odeurs.

14 conseils pour le lavage

Conseils pour le lavage



Le tri du linge par catégorie

Nous vous conseillons de trier le linge:

- d'un côté, le linge résistant pouvant supporter un lavage et un essorage énergiques;
- de l'autre, le linge délicat qu'il convient de traiter avec précaution;
- pour les charges mixtes, lessives composées d'articles en fibres de différentes natures, choisissez un programme et une température convenant à la fibre la plus fragile.

Suivez les symboles pour l'entretien des textiles se trouvant sur l'étiquette dont chaque article est muni et les instructions de lavage du fabricant.

Températures

90°	Pour les articles en lin et coton blanc normalement sales (p. ex. linge de table, draps...)
60°	Pour les articles couleur bon teint normalement sales (par ex. chemises, chemises de nuit, pyjamas...) en lin, coton ou fibres synthétiques et pour les articles en coton blanc pas très sales (par ex. linge de corps).
30°-40°	Idéale pour les couleurs fragiles, les synthétiques, la soie, l'acrylique et les articles en laine portant l'étiquette "Pure laine, irrétrécissable, lavable en machine".

Avant de charger le linge

Lavez les articles "blanc" et de couleur séparément. Les articles blancs peuvent perdre leur "blancheur" en cours de lavage.

Lorsqu'ils sont lavés pour la première fois, les articles de couleur peuvent perdre de leur couleur et déteindre sur d'autres pièces de linge. ils doivent donc être lavés séparément la première fois.

Videz des poches intérieures et des poches des pantalons les petits objets métalliques qu'elles pourraient contenir (clous, épingles, trombones).

Boutonnez les taies d'oreiller, fermez les fermetures à glissière et à pression. Nouez les ceintures et les rubans longs.

Traiter les taches tenaces avant le lavage.

Frottez les zones particulièrement sales à l'aide d'un détergent ou d'une pâte spécifique.

Apportez un soin tout particulier aux voilages.

Enlevez les crochets des voilages et mettez-les dans une housse ou un filet.

Retirez les boutons mal cousus, les épingles et les agrafes.

Charges maximales

La quantité de linge introduite dans le tambour ne doit pas dépasser la capacité maximale de la machine. Cette capacité varie suivant la nature des textiles.

Diminuez la quantité en cas de linge très sale ou de tissus éponges.

Tous les textiles n'ont pas le même volume d'encombrement et le même pouvoir de rétention d'eau.

C'est pourquoi, d'une manière générale, le tambour peut être rempli:

pour le linge de coton, lin, méis: en totalité mais sans pression excessive;

pour les cotons traités et les fibres synthétiques: à moitié de son volume;

pour les articles très fragiles tels que les voilages et les lainages: au tiers environ de son volume.

Utilisez si possible l'appareil à pleine capacité plutôt qu'avec des charges partielles afin de réaliser des économies d'eau et d'énergie.

conseils pour le lavage 15

Pour le linge très sale, réduisez la charge.
Pour une charge de linge mixte, remplissez le tambour en fonction des fibres les plus fragiles.

Poids du linge

Nous vous donnons, à titre indicatif, les poids moyens des pièces les plus communes:

peignoir de bain	1200 g
serviette de toilette	100 g
grand drap	700 g
drap	500 g
taie d'oreiller	200 g
nappe	250 g
essuie-mains	200 g
serviette de table	100 g
chemise de nuit	200 g
sous-vêtement femme	100 g
chemise de travail homme	600 g
chemise homme	200 g
pyjama homme	500 g
chemisier	100 g
sous-vêtement homme	100 g

Traitement des taches

Traitez avant le lavage certaines taches qui risqueraient de ne pas partir, surtout si elles sont anciennes, en procédant de l'extérieur de la tache vers l'intérieur, ceci afin d'éviter de faire des cernes.

Sang: traitez les taches fraîches avec de l'eau froide. Pour les taches sèches, laissez tremper toute la nuit dans de l'eau mélangée à un produit spécifique. Savonnez, frottez puis rincez.

Peinture à l'huile: tamponnez à l'aide d'un solvant après avoir étalé le vêtement sur un chiffon propre ; répétez plusieurs fois l'opération.

Taches de gras séchées: étalez le vêtement sur un chiffon propre et tamponnez avec de l'essence de térébenthine.

Rouille: utilisez un produit anti-rouille en suivant attentivement les conseils du

fabricant. Pour les vieilles taches, assurez-vous que la nature du textile supporte le produit.

Taches de moisi: Traitez à l'eau de Javel diluée. Rincez. (blanc et couleur bon teint seulement).

Herbe: Savonnez légèrement, traitez à l'eau de Javel diluée. (blanc et couleur bon teint seulement).

Crayon à bille - feutre: Tamponnez à l'aide d'un chiffon propre imbibé d'alcool à 90°. Prenez soin de ne pas étaler la tache.

Rouge à lèvres: Tamponnez à l'éther s'il s'agit de lainage ou de coton ou au trichloréthylène si l'article est en soie.

Vin rouge: Faites tremper dans de l'eau additionnée d'un détergent. Rincez et traitez avec de l'acide acétique ou citrique. Traitez les marques résiduelles dans de l'eau additionnée d'eau de Javel.

Encre: En fonction du type d'encre, imbibe le tissu d'acétone (*), puis d'acide acétique ; traitez les marques résiduelles sur les tissus blancs avec de l'eau de Javel. Rincez avec soin.

Cambouis-goudron: Étalez un peu de beurre frais sur la tache, laissez reposer puis tamponnez avec de l'essence de térébenthine.

(* ne pas utiliser d'acétone sur de la soie artificielle.

Produits

Les bons résultats de lavage dépendent aussi du choix et du bon dosage de la lessive qui permettent de faire des économies et de protéger l'environnement. Bien qu'ils soient biodégradables, les détergents contiennent des substances qui, lorsqu'elles sont utilisées en grandes quantités, peuvent bouleverser le fragile équilibre de la nature.

16 conseils pour le lavage

Choix de la lessive

Les fabricants de lessive indiquent la quantité de lessive à utiliser selon la charge de linge sur les emballages.

Conformez-vous aux doses et aux instructions préconisées sur les emballages.

Nous vous déconseillons d'utiliser en même temps plusieurs types de lessive, vous risqueriez d'endommager le linge.

Dosage

La quantité de lessive à utiliser est fonction de la charge de linge à laver, de la dureté de l'eau et du degré de salissure du linge.

Si votre eau est douce, diminuez légèrement les doses. Si elle est calcaire, (l'utilisation d'un anticalcaire est conseillé) ou si le linge est très sale ou taché, augmentez un peu les doses.

Vous obtiendrez le degré de dureté de votre eau en contactant la compagnie de distribution d'eau de votre région ou tout autre service compétent.

Degrés de dureté de l'eau			
Ni-veau	Caractéristique	Degrés	
		allemands °dH	français °T.H.
1	douce	0-7	0-15
2	moyenne	8-14	16-25
3	dure	15-21	26-37
4	très dure	> 21	> 37

Remarque: n'utilisez que des produits lessiviels faiblement moussants, vendus dans le commerce, spécialement conçus pour l'utilisation dans les machines à laver. Employez des produits spécifiques pour le lavage de la laine.

Les lessives en poudre s'utilisent sans restriction.

Les lessives liquides ne doivent pas être utilisées lors de la sélection d'un pré-lavage. Pour tout cycle sans pré-lavage, elles peuvent être versées soit dans une boule doseuse placée directement dans le tambour, soit dans le compartiment lavage, dans les deux cas, il est impératif de démarrer sans délai le cycle de lavage. Si vous séchez ensuite votre linge dans un sèche linge, n'oubliez pas de retirer la boule doseuse.

Les lessives liquides sont très indiquées pour des températures peu élevées, à savoir 30°C et 40°C, alors qu'il est conseillé d'utiliser une lessive en poudre pour les températures supérieures, de 60°C à 90°C.

Les lessives en tablettes ou en doses se mettent impérativement dans le compartiment lavage de la boîte à produits de votre lave-linge.

Pour le traitement des taches avant le cycle de lavage, conformez-vous aux doses et aux instructions préconisées par le fabricant du produit. Si vous utilisez du produit de lavage pour traiter les taches, vous devez démarrer immédiatement le cycle de lavage.

Assouplissant

Versez un produit assouplissant sous forme liquide dans le compartiment de la boîte à produits destiné à cet effet.

Respectez le dosage indiqué sur le flacon, en fonction de la caractéristique de l'assouplissant utilisé, normal ou concentré.

Ne dépassez pas les doses maximales.

symboles internationaux pour l'entretien des textiles 17

i Symboles internationaux pour l'entretien des textiles

LAVAGE		
	traitement normal à 95, 60 ou 40°C	articles en coton sans apprêt infroissable
	agitation réduite. essorage réduit.	certains articles 100% coton avec apprêt infroissable
	lavage à température progressivement décroissante.	articles avec apprêt infroissable ou contenant des fibres synthétiques
	agitation fortement réduite. rincage à froid, essorage réduit	articles en laine lavables à la machine à 40°C
	agitation fortement réduite, rincage à froid, essorage réduit	articles en laine ou soie lavables à la machine à 30°C: également pour d'autres articles très délicats
	lavage à la main	articles pouvant uniquement être lavés à la main à une température ne dépassant pas 40°C
	ne pas laver	

BLANCHIMENT	
blanchiment au chlore (javel) permis (uniquement à froid et avec une solution diluée)	blanchiment au chlore (javel) proscrit







REPASSAGE			
température de repassage			ne pas repasser (2)
élevée (max 200°C)	moyenne (max 150°C)	basse (1) (max 110°C)	
(1) Le traitement à la vapeur présente des risques (2) Le traitement à la vapeur est interdit			

NETTOYAGE A SEC			
tous les solvants usuels	tous solvants sauf le trichloréthylène	exclusivement solvants pétroliers et R 113	ne pas nettoyer à sec
	(1) certaines restrictions au processus de nettoyage-nettoyage en libre service impossible (2)		
	(2)	(2)	
(1) Nettoyage en libre service possible uniquement dans les machines employant le solvant R 113 (2) Les restrictions concernent les sollicitations mécaniques et/ou la température de séchage et/ou l'addition d'eau au solvant			

Symbole facultatif pour le SECHAGE après lavage		
séchage en tambour permis		
pas de restrictions en ce qui concerne la température	séchage à température modérée	ne pas sécher en tambour

18 programmes de lavage

Programmes de lavage

Programme	Type de linge	Options possibles
 Coton	Blanc ou couleur, par ex, vêtement de travail normalement sale, linge de lit, de table, de corps, serviettes.	Nuit silence plus Arrêt cuve pleine Prélavage Rapide Eco Rinçage plus Départ différé
 Synthétiques	Tissus synthétiques, linge de corps, tissus de couleur, chemises qui ne se repassent pas, blouses.	Nuit silence plus Arrêt cuve pleine Prélavage Rapide Eco Rinçage plus Départ différé
 Délicats	Pour tous les tissus délicats, par exemple, les rideaux.	Nuit silence plus Arrêt cuve pleine Prélavage Rapide Rinçage plus Départ différé
 Lavage à la mains	Linge très délicat portant le label «lavage à la main».	Nuit silence plus Arrêt cuve pleine Départ différé
 Rinçages	Le linge lavé à la main peut être rincé avec ce programme.	Nuit silence plus Arrêt cuve pleine Rinçage plus Départ différé
 Vidange	Effectue une vidange après un arrêt cuve pleine (ou nuit silence plus).	
 Essorage :	Effectue un essorage de 500 à 600 tr/ min après un arrêt cuve pleine (ou nuit silence plus).	



(*) Le programme "Coton 60° éco" est le programme de référence pour les données figurant sur l'étiquette d'énergie, d'après les normes CEE 92/75. Les informations figurant dans le tableau sont données à titre indicatif et peuvent varier en fonction de la quantité et du type de linge, de la température d'arrivée de l'eau ainsi que de la température ambiante. Elles se réfèrent à la température la plus élevée prévue pour chaque programme.

Entretien et nettoyage



Vous devez DÉBRANCHER l'appareil du réseau électrique avant toute opération de nettoyage ou d'entretien.

Détartrage

Il n'est généralement pas nécessaire de détartrer l'appareil si le produit lessiviel est bien dosé. Si le détartrage s'impose, utilisez un produit spécifique qui ne soit pas corrosif, spécialement conçu pour les lave-linge, que vous pourrez procurer dans le commerce. Respectez le dosage indiqué sur l'emballage.

Après chaque cycle de lavage

Laissez le hublot entrouvert après chaque utilisation pour éviter la formation de moisissures et de mauvaises odeurs à l'intérieur de l'appareil et pour aérer la cuve.

Entretien régulier

Les lavages à basse température peuvent provoquer l'accumulation de résidus à l'intérieur du tambour.

Nous vous conseillons d'effectuer un lavage d'entretien régulièrement.

Pour lancer un cycle de lavage d'entretien :

- Le tambour doit être vide.
- Sélectionnez le programme de lavage pour coton le plus chaud.
- Utilisez une mesure de lessive normale, un type de poudre ayant des propriétés biologiques.

La carrosserie

Nettoyez-la à l'eau savonneuse. Rincez et séchez soigneusement.

N'utilisez jamais de produits abrasifs ou caustiques.

La boîte à produits

Nettoyez la régulièrement.

Sortez-la de son logement en appuyant sur le taquet de sécurité et tirez-la pour la faire sortir. Lavez-la sous l'eau courante.

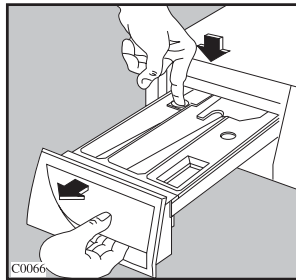

Pour faciliter le nettoyage, la partie supérieure du compartiment réservé à l'additif peut être enlevée.

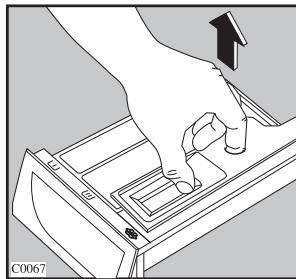

Logement de la boîte à produits

Sortez la **boîte** de son logement. Utilisez une petite brosse pour enlever les résidus de lessive qui se sont incrustés dans le logement interne de la **boîte**.

Rincez correctement la boîte à produits avant de la remettre en place.

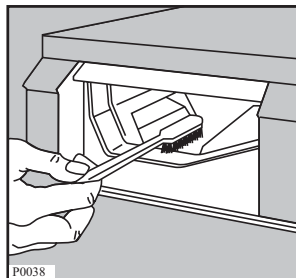

20 entretien et nettoyage

La pompe de vidange

La pompe doit être contrôlée régulièrement et surtout si

- le lave-linge ne vidange pas ou n'essore pas
- le lave-linge fait un bruit inhabituel pendant la vidange dû au blocage de la pompe par des objets tels que épingles de sûreté, pièces de monnaie, agrafes, etc.

Procédez comme suit:

- Débranchez l'appareil.
- Si nécessaire, attendez que l'eau refroidisse.
- Ouvrez le volet de pompe.

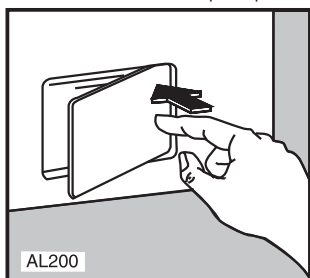

AL200

- Placez un récipient sur le sol pour recueillir l'eau qui pourrait éventuellement en sortir.
- Quand l'eau ne sort plus, dévissez le couvercle de la pompe et retirez-la. Conservez toujours à portée de main un chiffon pour essuyer l'eau qui s'écoule de la pompe lors du retrait du couvercle.

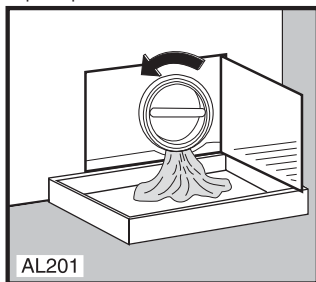

AL201

- Enlevez les éventuels objets bloquant la pompe en la tournant comme indiqué.

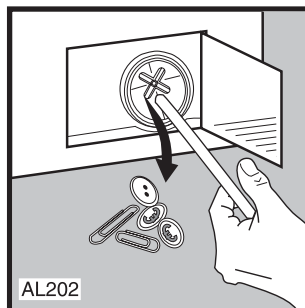

AL202

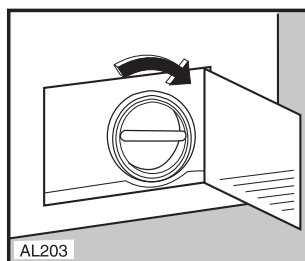

AL203

- Revissez le couvercle de la pompe.
- Fermez le volet.



Avertissement !

Lorsque l'appareil fonctionne, et selon le programme sélectionné, la pompe peut contenir de l'eau chaude.

Ne retirez jamais le couvercle de la pompe pendant un cycle de lavage, attendez toujours que le cycle soit terminé et que l'appareil soit vide. Lors de la remise en place du couvercle, refixez-le avec soin pour éviter qu'il ne fuit ou puisse être retiré par des enfants.

Filtere du tuyau d'alimentation

Si l'eau est très dure ou contient des traces de dépôts de calcaire, ou si vous remarquez que l'appareil prend plus de temps à seremplir le filtre est peut-être obstrué.

Il est bon de le nettoyer de temps en temps. Fermez le robinet d'arrivée d'eau. Dévissez l'embout du tuyau du robinet. Nettoyez le filtre avec une petite brosse dure. Revissez bien l'embout du tuyau.

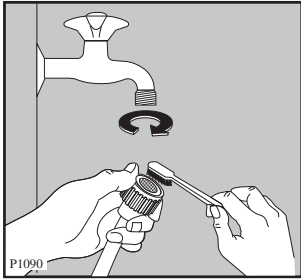

Précautions contre le gel

Si votre appareil est exposé à une température inférieure à 0°C prenez les précautions suivantes :

- Débranchez l'appareil.
- Fermez le robinet d'arrivée d'eau.
- Dévissez le tuyau d'arrivée d'eau du robinet.
- Placez l'extrémité du petit tuyau d'évacuation et du tuyau d'arrivée d'eau dans une cuvette sur le sol et laissez l'eau s'écouler.
- Revissez le tuyau d'arrivée d'eau au robinet et remettez le petit tuyau d'évacuation à sa place, après l'avoir bouché.
- De cette façon, l'eau restée dans les tuyaux sera évacuée, évitant ainsi la formation de gel et donc l'endommagement de l'appareil.
- Pour faire fonctionner de nouveau votre appareil, assurez-vous qu'il est installé dans un local où la température est supérieure à 0°C.



Important !

Chaque fois que l'eau est évacuée au moyen du petit tuyau d'évacuation vous devez verser 2 litres d'eau dans le compartiment de lavage de la boîte à produits et sélectionner le programme de vidange. Cela activera l'éco clapet, évitant ainsi qu'une certaine quantité de lessive reste inutilisée lors du prochain lavage.

Vidange de secours

Si l'appareil ne vidange pas, procédez de la façon suivante pour évacuer l'eau:

- Débranchez l'appareil.
- Fermez le robinet d'arrivée d'eau.
- Si nécessaire, attendez que l'eau refroidisse.
- Ouvrez le volet de pompe.
- Placez un récipient sur le sol, dégagez le petit tuyau d'évacuation, placez-le dans le récipient et enlevez le bouchon. L'eau s'écoulera par gravité dans le récipient. Lorsque le récipient est plein, bouchez à nouveau le petit tuyau et videz l'eau. Répétez l'opération jusqu'à ce que l'eau cesse de sortir.
- Nettoyez la pompe, si nécessaire, comme décrit plus haut.
- Vissez le couvercle de la pompe et fermez le volet.

22 en cas d'anomalie de fonctionnement

En cas d'anomalie de fonctionnement





Nous vous recommandons vivement de faire les vérifications suivantes sur votre appareil avant d'appeler votre service après-vente. Il se peut que le problème soit simple et que vous puissiez y remédier vous-même.

En cours de fonctionnement, il est possible que le voyant **rouge** de la touche Départ/Pause clignote pour indiquer une anomalie.

Le problème une fois résolu, appuyez sur la touche **Départ/Pause** pour redémarrer le programme. Si le problème persiste malgré toutes les vérifications, contactez votre service après-vente.

Anomalie de fonctionnement	Causes possibles	Solution
Le lave-linge ne démarre pas :	<ul style="list-style-type: none"> Le hublot n'est pas fermé. (clignotement du voyant rouge de la touche Départ-Pause). La machine n'est pas correctement branchée. Il y a une coupure decourant. Le fusible de l'installation électrique est endommagé. Le sélecteur n'a pas été positionné correctement et la touche Départ-Pause n'est pas enclenchée. Le départ différé a été sélectionné. 	<ul style="list-style-type: none"> Fermez correctement le hublot. Branchez l'appareil. Vérifiez votre installation électrique domestique. Remplacez le fusible. Tournez le sélecteur et appuyez de nouveau sur la touche Départ-Pause. Si le linge doit être lavé immédiatement, annulez le départ différé.
Le lave linge ne se remplit pas :	<ul style="list-style-type: none"> Le robinet d'arrivée d'eau est fermé. (clignotement du voyant rouge de la touche Départ-Pause) ou la pression est insuffisante. Le tuyau d'arrivée d'eau est coincé ou plié. (clignotement du voyant rouge de la touche Départ-Pause) Le filtre du tuyau d'arrivée d'eau est obstrué. (clignotement du voyant rouge de la touche Départ-Pause) Le hublot n'est pas correctement fermé. (clignotement du voyant rouge de la touche Départ-Pause) 	<ul style="list-style-type: none"> Ouvrez le robinet d'arrivée d'eau. Vérifiez le raccord du tuyau d'arrivée d'eau. Nettoyez le filtre du tuyau d'arrivée d'eau. Fermez correctement le hublot.
Le lave linge se remplit mais vidange immédiatement :	<ul style="list-style-type: none"> La crosse de vidange est positionnée trop bas. 	<ul style="list-style-type: none"> Reportez-vous au paragraphe de la partie "Vidange de l'eau".

en cas d'anomalie de fonctionnement 23

Anomalie de fonctionnement	Causes possibles	Solution
Le lave linge n'essore pas ou ne vidange pas :	<ul style="list-style-type: none"> Le tuyau de vidange est écrasé ou plié. (clignotement du voyant rouge Départ-Pause) La pompe de vidange est obstruée. (clignotement du voyant rouge de la touche Départ-Pause) L'option  ou  a été sélectionnée. La charge de linge n'est pas correctement répartie dans le tambour. 	<ul style="list-style-type: none"> Vérifiez le raccordement du tuyau de vidange Nettoyez la pompe de vidange. Désactivez l'option  or  Répartissez le linge.
De l'eau est trouvée autour du lave linge	<ul style="list-style-type: none"> Vous avez utilisé trop de lessive ou une lessive qui n'est pas adaptée au lavage en machine (formation excessive de mousse). Vérifiez si les joints des tuyaux sont étanches. Il n'est pas toujours facile de voir si de l'eau coule le long d'un tuyau ; vérifiez s'il est mouillé. Le tuyau de vidange est endommagé. 	<ul style="list-style-type: none"> Utilisez moins de lessive ou choisissez une lessive plus adaptée. Vérifiez le raccordement du tuyau d'arrivée d'eau. Remplacez-le si nécessaire.
Les résultats de lavage ne sont pas satisfaisants :	<ul style="list-style-type: none"> Vous avez utilisé trop peu de lessive ou une lessive qui ne convient pas au lavage en machine. Les taches tenaces n'ont pas été traitées avant le lavage. Vous n'avez pas sélectionné un programme de lavage ou une température adapté. Il y a trop de linge. 	<ul style="list-style-type: none"> Augmentez la quantité de lessive ou choisissez une lessive plus adaptée. Utilisez des produits du commerce pour traiter les taches tenaces. Vérifiez si vous avez sélectionné bon programme et la bonne température. Introduisez moins de linge dans le tambour.
Le hublot ne s'ouvre pas :	<ul style="list-style-type: none"> Le programme n'est pas terminé. Le dispositif de blocage du hublot n'est pas désactivé. Il y a de l'eau dans le tambour. 	<ul style="list-style-type: none"> Attendez la fin du cycle de lavage. Patiencez 2 minutes. Sélectionnez le programme vidange ou essorage pour vidanger l'eau.

24 en cas d'anomalie de fonctionnement

Anomalie de fonctionnement	Causes possibles	Solution
Le lave linge vibre ou est bruyante :	<ul style="list-style-type: none"> ● Vous n'avez pas enlevé les dispositifs de protection pour le transport et l'emballage. ● Vous n'avez pas réglé les pieds. ● La charge de linge n'est pas correctement répartie dans le tambour. ● Il y a peu de linge dans le tambour. 	<ul style="list-style-type: none"> ● Vérifiez si l'appareil est bien installé. ● Vérifiez si l'appareil est de niveau. ● Répartissez le linge. ● Chargez correctement le linge.
L'essorage démarre tardivement ou la machine à laver n'essore pas :	<ul style="list-style-type: none"> ● Le dispositif de sécurité anti-balourd électronique s'est activé parce que le linge n'est pas bien réparti dans le tambour. Pour mieux répartir le linge, le tambour effectue des rotations dans les deux sens et ce jusqu'à ce qu'il n'y ait plus de balourd. Ensuite, la machine fera normalement son essorage. Cependant, si au bout de 10 minutes la charge n'est toujours pas correctement répartie, l'essorage final n'est pas effectué. Dans ce cas, il est conseillé de programmer un nouvel essorage en prenant soin auparavant de détasser manuellement le linge. 	<ul style="list-style-type: none"> ● Répartissez le linge.
Le lave linge fait un bruit inhabituel	<ul style="list-style-type: none"> ● La machine est équipée d'un moteur qui, par rapport aux moteurs traditionnels, provoque un bruit particulier. Ce moteur permet un démarrage en douceur lors de l'essorage et une meilleure distribution du linge dans le tambour, d'où une plus grande stabilité de l'appareil. 	
On ne voit pas d'eau dans le tambour	<ul style="list-style-type: none"> ● Les machines fabriquées selon des technologies modernes fonctionnent de façon beaucoup plus économique, en utilisant moins d'eau que les anciennes, sans affecter les performances. 	

en cas d'anomalie de fonctionnement 25

S'il n'est pas possible de remédier à l'anomalie ou de la localiser, contactez votre service après-vente. En appelant un service après-vente, indiquez-lui le modèle, le numéro de série et de produit et la date d'achat de l'appareil.

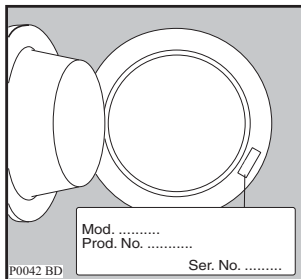
**Caractéristiques techniques**

Dimensions	Largeur	60 cm
	Hauteur	85 cm
	Profondeur	62,5 cm
Branchement électrique Tension - Puissance totale - Fusible	Les informations concernant le branchement électrique figurent sur la plaque signalétique apposée sur le bord intérieur du hublot de l'appareil	
Pression de l'eau	minimum	0,05 MPa
	maximum	0,8 MPa
Charge maximum	Coton	5 kg
	Synthétiques	2 kg
	Délicats	2 kg
	Lainages et lavage à la main	1 kg
	Miniprogram	2 kg
Vitesse d'essorage	maximum	700 trs/min



26 installation

Installation

Débridage



Avant la première mise en marche il est indispensable d'enlever les dispositifs de sécurité mis en place pour le transport.

Suivez les instructions données ci-dessous.

Conservez ces dispositifs de sécurité : ils devront être remontés en cas de futur transport de l'appareil (déménagement par exemple).

Dévissez et ôtez les 3 vis arrière avec un tournevis.

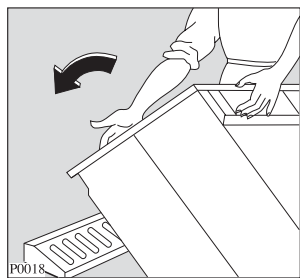
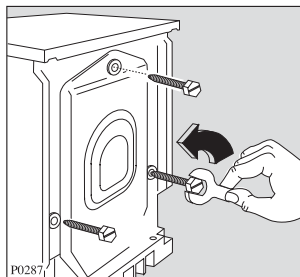

Appuyez l'appareil sur la partie arrière et mettez entre le sol et le lave linge une des cales en polystyrène.

Veillez à ne pas écraser les tuyaux.

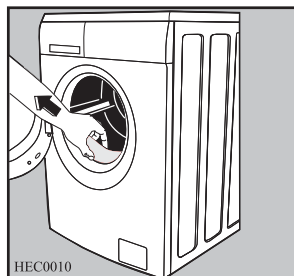

Ouvrez le hublot et enlevez le bloc du polystyrène accroché avec du ruban adhésif au joint du hublot.

Remettez l'appareil debout.

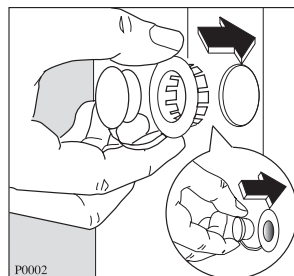
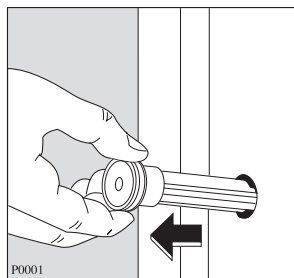

Enlevez les 3 goujons en plastique.

Bouchez les trous restés libres à l'aide des 3 caches en plastique livrés avec l'appareil.

Transporter un appareil non bridé peut endommager des composants internes et générer des fuites et des dysfonctionnements, et peut également engendrer des déformations par choc.

installation 27

Mise à niveau

Placez l'appareil à l'endroit choisi et procédez soigneusement à la mise à niveau, en agissant sur les vérins prévus à cet effet.

Vissez ensuite les boulons situés à la base de l'appareil afin de fixer les vérins. Une mise à niveau correcte évite des vibrations, du bruit ou des déplacements de l'appareil durant son fonctionnement.

Assurez-vous, en outre, que pendant son fonctionnement, l'appareil ne touche pas le mur, les meubles, etc...

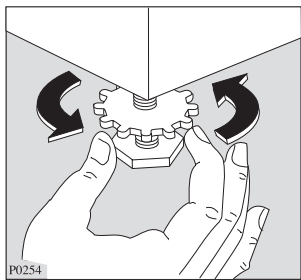

Raccordement d'eau

Vissez le raccord du tuyau d'alimentation livré avec l'appareil sur le nez fileté du robinet d'arrivée d'eau (20x27). Vissez correctement pour éviter toute fuite.

N'employez jamais à cet effet un tuyau déjà utilisé précédemment.

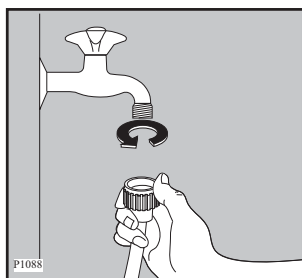

Si nécessaire rectifiez la position du raccord de vidange en dévissant la bague de serrage placé à l'arrière de l'appareil.

Veillez ensuite à visser correctement la bague de serrage pour éviter toute fuite.

Vidange de l'eau

La crosse du tuyau de vidange peut être positionnée de deux manières différentes :

Sur le bord d'un lavabo à l'aide du coude en plastique livrée avec l'appareil. Dans ce cas, assurez-vous que l'extrémité du tuyau ne puisse pas tomber au sol lorsque la machine effectue la vidange. Pour ce faire, vous pouvez fixer le tuyau au robinet à l'aide d'une ficelle ou le fixer au mur.

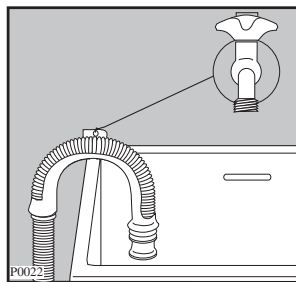

Dans un conduit de vidange (ou dans une dérivation de la vidange d'un lavabo)

dont la distance au sol doit être comprise entre 60 et 90 cm. Il est indispensable de prévoir une entrée d'air à l'extrémité du tuyau de vidange pour éviter tout siphonnage éventuel. En outre, le tuyau de vidange ne devra former aucun coude. Il devra être placé au niveau du sol, la crosse devra se trouver à la hauteur indiquée précédemment.

28 installation

Important:

En aucun cas, le tuyau de vidange ne doit être rallongé.

L'inobservation de ces règles pourrait entraîner un fonctionnement anormal de votre appareil.

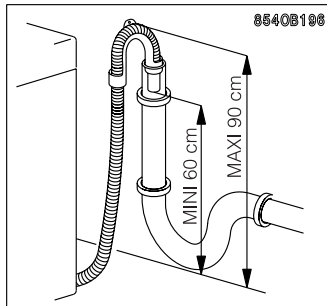

Branchements électriques

Cette machine ne peut être branchée qu'en 230 V monophasé 50 Hz.

Vérifiez que le compteur de l'abonné et les fusibles peuvent supporter l'intensité absorbée par la machine, compte tenu des autres appareils électriques branchés. Calibre des fusibles de lignes (un par phase) : 10 ampères.

L'appareil ne doit pas être raccordé à l'aide d'un prolongateur ou d'une prise multiple (risque d'incendie).

Utilisez un socle de prise de courant comportant une borne de mise à la terre, qui doit être obligatoirement être raccordée conformément à la norme N.F.C. 15100.

La ligne d'alimentation électrique partant du compteur ne devra pas être inférieure à 4 mm² par conducteur.

Le remplacement du câble d'alimentation de l'appareil doit être effectué par le service après-vente de votre magasin vendeur.

L'appareil une fois installé, assurez-vous que le câble d'alimentation est facilement accessible.

Protection de l'environnement

Élimination du matériel



Tous les matériaux marqués du symbole  sont recyclables.

>PE< = polyéthylène

>PS< = polystyrène

>PP< = polypropylène

Déposez-les dans des conteneurs de collecte adaptés afin qu'ils puissent être recyclés.

Élimination de l'ancien appareil

Informez-vous auprès de la municipalité au sujet de l'endroit où déposer l'ancien appareil pour qu'il puisse être ensuite recyclé ou détruit.



Le symbole  sur le produit ou son emballage indique que ce produit ne peut être traité comme déchet ménager. Il doit être remis au point de collecte dédié à cet effet (collecte et recyclage du matériel électrique et électronique).

En procédant à la mise au rebut de l'appareil dans les règles de l'art, nous préservons l'environnement et notre sécurité, s'assurant ainsi que les déchets seront traités dans des conditions optimum.

Pour obtenir plus de détails sur le recyclage de ce produit, veuillez prendre contact avec les services de votre commune ou le magasin où vous avez effectué l'achat.

Conseils écologiques



Pour réaliser des économies d'eau et d'énergie, et ainsi contribuer à la protection de l'environnement, nous vous conseillons de respecter les instructions suivantes :

- Le linge normalement sale ne nécessite pas de pré-lavage : vous réaliserez des économies de lessive, d'eau et de temps (l'environnement s'en trouvera également protégé !).
- Utilisez si possible l'appareil à pleine capacité plutôt qu'avec des charges partielles (en veillant toutefois à ne pas surcharger le tambour).
- Les taches et les petites salissures peuvent être éliminées au moyen d'un pré-traitement adéquat et le linge peut être lavé à une température plus basse.
- Adaptez la dose de lessive en fonction de la dureté de l'eau, du degré de salissure du linge ainsi que de la charge.

30 garantie/service-clientèle

Lors de sa fabrication, cet appareil a été construit selon des normes, directives et/ou décrets pour une utilisation sur le territoire français.

Pour la sécurité des biens et des personnes ainsi que pour le respect de l'environnement, vous devez d'abord lire impérativement les pré-conisations suivantes avant toute utilisation de votre appareil.

 Pour éviter tout risque de détérioration de l'appareil, transportez-le dans sa position d'utilisation muni des cales de transport (selon modèle). Au déballage de celui-ci, et pour empêcher des risques d'asphyxie et corporel, tenez les matériaux d'emballage hors de la portée des enfants.

 Pour éviter tout risque (mobilier, immobilier, corporel,...), l'installation, les raccordements (eau, gaz, électricité, évacuation selon modèle), la mise en service et la maintenance de votre appareil doivent être effectués par un professionnel qualifié.

 Votre appareil a été conçu pour être utilisé par des adultes. Il est destiné à un usage domestique normal. Ne l'utilisez pas à des fins commerciales ou industrielles ou pour d'autres buts que ceux pour lesquels il a été conçu. Vous éviterez ainsi des risques matériels et corporels.

 Débranchez votre appareil avant toute opération de nettoyage manuel.

N'utilisez que des produits du commerce non corrosifs ou non inflammables. Toute projection d'eau ou de vapeur est proscrite pour écarter le risque d'électrocution.

 Si votre appareil est équipé d'un éclairage, débranchez l'appareil avant de procéder au changement de l'ampoule (ou du néon, etc.) pour éviter de s'électrocuter.

 Afin d'empêcher des risques d'explosion et d'incendie, ne placez pas de produits inflammables ou d'éléments imbibés de produits inflammables à l'intérieur, à proximité ou sur l'appareil.

 Lors de la mise au rebut de votre appareil, et pour écarter tout risque corporel, mettez hors d'usage ce qui pourrait présenter un danger : coupez le câble d'alimentation au ras de l'appareil. Informez-vous auprès des services de votre commune des endroits autorisés pour la mise au rebut de l'appareil.

Veillez maintenant lire attentivement cette notice pour une utilisation optimale de votre appareil.

garantie européenne 31**Garantie**

Conformément à la Législation en vigueur, votre Vendeur est tenu, lors de l'acte d'achat de votre appareil, de vous communiquer par écrit les conditions de garantie et sa mise en oeuvre appliquées sur celui-ci. Sous son entière initiative et responsabilité, votre Vendeur répondra à toutes vos questions concernant l'achat de votre appareil et les garanties qui y sont attachées. N'hésitez pas à le contacter. Service clientèle Si vous devez nous contacter Pour tenir nos engagements, nous écoutons les Consommateurs Info Conso Electrolux est le lien privilégié entre la marque et ses Consommateurs. Il assure en permanence une double mission : satisfaire au mieux vos exigences et tirer parti de cette proximité pour améliorer sans cesse les produits que nous vous proposons.

AVANT L'ACHAT

Toute une équipe répond avec clarté et précision à vos sollicitations concernant l'éventail de nos gammes de produits et vous apporte des infos pour vous aider dans votre choix en fonction de vos propres besoins.

APRÈS L'ACHAT

Exprimez-vous sur la perception que vous avez de nos produits et votre satisfaction à l'usage. Mais

interrogez aussi nos spécialistes sur l'utilisation et l'entretien de vos appareils. C'est alors que notre mission prend tout son sens. Ecouter, comprendre, agir : trois temps essentiels pour tenir l'engagement de la marque dans le plus grand respect du Consommateur.

A bientôt !

Dans le souci d'une amélioration constante de nos produits, nous nous réservons le droit d'apporter à leurs caractéristiques toutes modifications liées à l'évolution technique (décret du 24.03.78).

Info Conso



BP 50142 – 60307 SENLIS CEDEX
Tél. : 08 90 71 03 44 (0,15 € TTC/mn)
Fax : 03 44 62 21 54

E-MAIL : info.conso@electrolux.fr
Permanence téléphonique du lundi au vendredi

Pour toute question technique :
Centre Contact Consommateurs
BP 20139 – 60307 SENLIS CEDEX
Tél. : 08 92 68 24 33 (0,34 € TTC/mn)
E-MAIL : ehp.consommateur@electrolux.fr
Permanence téléphonique du lundi au vendredi

Garantie Européenne

NE S'APPLIQUE PAS POUR LES APPAREILS COMMERCIALISES SUR LE TERRITOIRE FRANÇAIS.

Cet appareil est garanti par Electrolux dans chacun des pays énumérés au dos de cette notice et pour la période spécifiée par la garantie ou, à défaut, par la législation en vigueur. Si vous déménagez d'un pays dans un autre pays repris dans la liste, la garantie déménagera avec vous dans les conditions suivantes:

- La garantie commence à la date à laquelle l'appareil a effectivement été acheté à l'origine telle qu'elle apparaîtra sur production d'un document d'achat valable délivré par le vendeur de l'appareil.

- La garantie est valable pour la même période et couvre le remplacement de pièces détachées et la main-d'oeuvre dans les mêmes conditions que celles prévues pour votre nouveau pays de résidence pour le type de modèle ou la gamme d'appareils particuliers.
 - La garantie de l'appareil est exclusivement reconnue à l'acheteur d'origine et ne peut être cédée à un autre utilisateur de l'appareil.
 - L'appareil devra être installé et utilisé conformément aux instructions fournies par Electrolux, l'usage étant limité à des applications ménagères et à des fins non commerciales.
- Les dispositions de cette garantie européenne n'affecte en aucune manière les droits qui vous sont reconnus par la loi.