

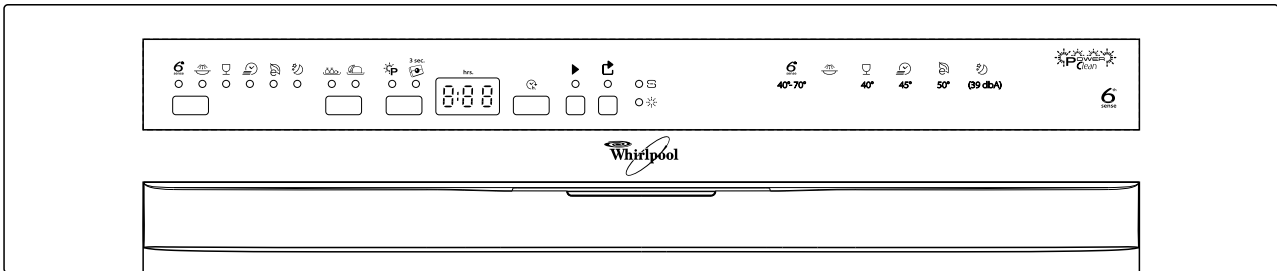

**I. VUE D'ENSEMBLE**



<b>6 sense</b> <b>Demi-Charge/Multizone</b> <b>Power Clean</b> <b>3 sec.</b>	<p><b>Touche de sélection de programme</b> Appuyez (plusieurs fois) sur la touche, jusqu'à ce que le voyant du programme requis s'allume (voir tableau I.1). Le dernier programme sélectionné est mémorisé à la fin du cycle de lavage.</p> <p><b>Chargez uniquement le panier supérieur ou le panier inférieur.</b> Réglage d'usine = Lavage dans les paniers supérieur et inférieur (les deux voyants s'allument) Appuyez 1 fois = Lavage dans le <b>panier inférieur</b> (le voyant s'allume) Appuyez 2 fois = Lavage dans le <b>panier supérieur</b> (le voyant s'allume) À la fin du programme, le dernier réglage sélectionné reste mémorisé. Si vous effectuez le lavage en excluant le panier supérieur, le voyant "Lavage dans le panier inférieur" doit être allumé.</p> <p>Cette fonction s'active en appuyant brièvement sur la touche (le voyant s'allume). Pression élevée grâce au jet supplémentaire qui permet d'améliorer les résultats de lavage et davantage de flexibilité de chargement du panier inférieur. En fin de programme, c'est le dernier réglage effectué qui est mémorisé.</p> <p><b>Réglage du détergent lors de la première mise en marche et en cas d'utilisation d'un détergent d'un autre type</b> Voyant éteint = Détergent en poudre/gel (réglage d'usine). Si vous utilisez un détergent multifonction, appuyez sur la touche pendant 3 secondes, jusqu'à ce que le voyant s'allume (= les indicateurs du liquide de rinçage et du sel sont désactivés). À partir de la dureté de l'eau 5, l'indicateur du sel reste activé. En fin de programme, c'est le dernier réglage effectué qui est mémorisé.</p>	<p><b>Affichage de la durée de lavage et indication des pannes</b> Dans des conditions de fonctionnement normal, l'affichage visualise le temps restant (h:min) ; si l'option "Départ différé" est sélectionnée, il visualise le nombre d'heures/de minutes précédant le démarrage du programme (par exemple h 01). Si vous utilisez un programme commandé par des capteurs, une ligne pointillée indique que le processus de calibrage est en cours (durée maximale de 20 minutes). En présence d'une indication d'anomalie "F." / "E..", consultez le chapitre 5 "Ce qu'il convient de faire si...".</p> <p><b>Touche de mise en marche différée</b> Appuyez (plusieurs fois) sur la touche pour retarder le lancement du programme. Réglable de 1 à 24 heures. Chaque fois que vous appuyez sur la touche, l'indicateur des heures avance d'une heure jusqu'à "h 24", ensuite la numérotation recommence à "h 00". Appuyez ensuite sur la touche DÉPART. Le lavage démarre dès que le temps présélectionné est écoulé.</p> <p><b>Touche Départ/Redémarrer</b> Le voyant s'allume pendant que le lave-vaisselle fonctionne ; il clignote en cas d'interruption du programme ; il s'éteint lorsque le programme est terminé.</p> <p><b>Touche Annulation/Arrêt</b> Appuyez sur cette touche pour éteindre le lave-vaisselle ou interrompre le programme sélectionné. Le clignotement répété du voyant Annulation/Arrêt indique une panne. Consultez à ce sujet le chapitre 5 "Ce qu'il convient de faire en cas de...".</p> <p><b>Témoin de l'indicateur du niveau de sel et témoin du liquide de rinçage</b> Ils s'allument en fin de programme s'il est nécessaire d'ajouter du sel ou du liquide de rinçage. Réapprovisionnez en sel ou en liquide de rinçage juste avant de lancer un cycle de lavage.</p>
---	--	---

**Tableau I.1.**

Tableau des programmes				Distributeur de détergent		Consommation <sup>1)</sup>		
P	Programmes	Options disponibles	Description du programme	grand	petit	Litres	kWh	Minutes
1	<b>6<sup>th</sup> sense</b> <b>Sensor</b> <b>40-70°C</b>		Normalement sale ou très sale, y compris poêles et casseroles.	X	X	7-14	1,00-1,60	70-155 ± <sup>1)</sup>
2	<b>Trempage à froid</b>		Vaisselle qui sera lavée plus tard.	—	—	4,0	0,03	14 ± <sup>1)</sup>
3	<b>Fragile</b> <b>40°C</b>		Légèrement sale, pour verres et tasses.	X	—	10,0	0,85	100 ± <sup>1)</sup>
4	<b>Rapide</b> <b>45°C</b>		Légèrement sale, sans résidus d'aliments secs.	X	—	11,0	0,80	30 ± <sup>1)</sup>
5	<b>Eco <sup>2)</sup></b> <b>50°C</b>		Normalement sale. Programme d'économie d'énergie.	X	X	9,5	0,98	185 ± <sup>1)</sup>
6	<b>Silence Nuit</b> <b>55°C</b>		Vaisselle normalement sale, programme délicat et silencieux grâce à la faible pression de giclage (39 dbA).	X	X	13,0	1,20	290 ± <sup>1)</sup>

1) Données relatives aux programmes, établies conformément à la norme européenne EN 50242. Les données peuvent varier en fonction, par exemple, de la charge, des fonctions supplémentaires, du calibrage du capteur, de la température de l'eau d'alimentation, de la dureté de l'eau et de la tension d'alimentation.  
 2) Programme pour l'étiquette énergétique conforme à la norme EN 50242. - **Recommandation à l'intention des laboratoires de test** : pour obtenir des informations détaillées sur les conditions de réalisation du test comparatif EN/Charge conforme et autres tests, veuillez contacter l'adresse e-mail suivante : "nk\_customer@whirlpool.com".

## 2. GUIDE DE CONSULTATION RAPIDE

Vous trouverez de plus amples informations dans les pages suivantes. Consultez également le chapitre "5. Ce qu'il convient de faire en cas de...".

### 1. Allumez l'appareil

Le lave-vaisselle démarre automatiquement dès que l'on appuie une touche quelconque, sauf . Si l'on n'appuie aucune touche dans les 30 secondes, l'appareil passe en modalité d'économie d'énergie.

### 2. Réglez le type de détergent

Selon le modèle d'appareil

### 3. Remplissez le distributeur de détergent

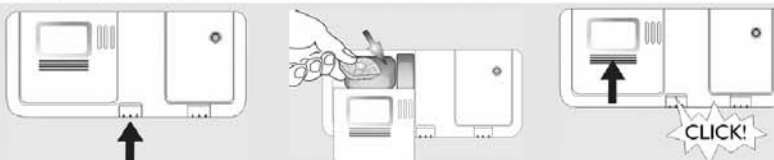

### 4. Contrôlez le niveau du liquide de rinçage

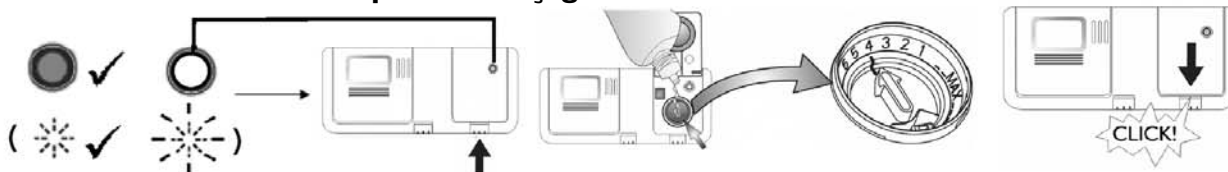

### 5. Réglez le degré de dureté de l'eau

au moins 3 secondes  
Touche de sélection de programme +

	°dH	°fH	°eH
1	0-5	0-9	0-6,3
2	6-10	10-18	7-12,6
3	11-15	19-27	13,3-18,9
4	16-21	28-37	19,6-25,9
5	22-28	38-50	26,6-35
6	29-35	51-63	35,7-44,1
7	36-50	64-90	44,8-62,4

Touche de sélection de programme

de 1 à 7 fois

### 6. Contrôlez le niveau du sel régénérant

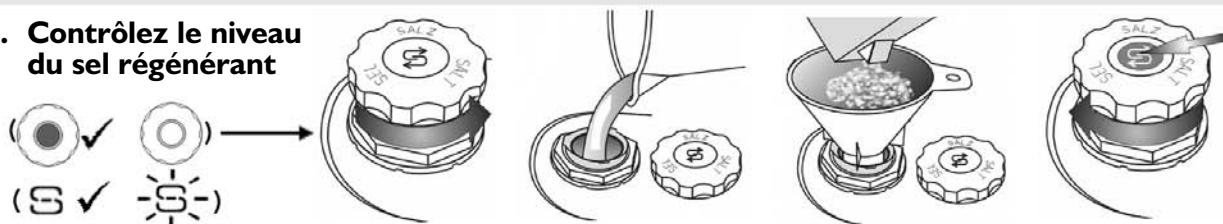

### 7. Chargez les paniers



### 8. Ouvrez le robinet d'eau, fermez la porte

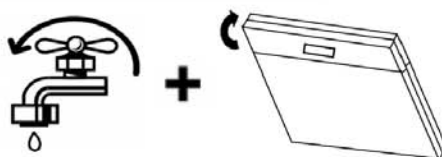

### 9. Sélectionnez le programme, démarrez-le



### Cycle de lavage

Introduire la vaisselle: attention, jet de vapeur chaude ! Le voyant Départ clignote, fermez la porte, appuyez de nouveau la touche Départ, le programme redémarre au point où il s'est arrêté (même en cas de coupure de courant).

### Modifier le programme en cours

- Appuyez sur la touche "Annulation/Arrêt".
- (Vidange d'eau pendant 60 secondes au plus).
- Sélectionnez à nouveau le programme.
- Appuyez sur la touche DÉPART.

### 10. Fin du programme



### 11. Ouvrez la porte



### 12. Fermez le robinet d'eau, déchargez les paniers



### 3. COMMENT UTILISER L'APPAREIL

#### COMMENT REMPLIR LE DISTRIBUTEUR DE DÉTERGENT



Remplissez le distributeur de détergent juste avant de commencer le lavage. Utiliser **exclusivement** des détergents spéciaux pour lave-vaisselle. Veillez en outre à respecter le dosage spécifié par le fabricant. Suivez les conseils du fabricant en matière de sécurité !

Ouvrez les compartiments de détergent en appuyant sur la touche gauche (touche **1**) du distributeur.

##### a. Poudre/gel/pastilles

Versez le détergent dans les compartiments du distributeur en fonction du programme sélectionné (tableau I.1).

Pour les programmes sans prélavage :

Versez toute la quantité de détergent conseillée par le fabricant dans le compartiment **A**.

Pour les programmes avec prélavage :

Versez les 2/3 de la quantité de détergent recommandée par le fabricant dans le grand compartiment **A** et 1/3 dans le petit compartiment **B**.

Déposez les pastilles de détergent dans le compartiment **A**, selon les indications du fabricant.

Si vous sélectionnez la fonction "Demi-charge", réduisez la quantité de détergent de 1/3 environ.

##### b. Détergent "tout-en-un" (2 en 1/3 en 1/... etc.)

Déposez les pastilles de détergent "tout-en-un" dans le compartiment **A**, selon les indications du fabricant.

Fermez et appuyez à fond sur le couvercle des compartiments de détergent après les avoir remplis.

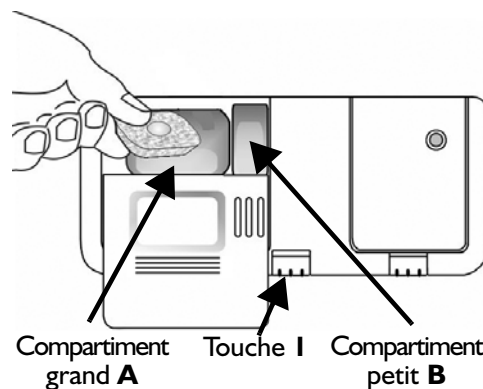

Les détergents avec produit de rinçage ne seront efficaces qu'avec des programmes de longue durée. Avec les programmes de courte durée, il se peut que vous constatiez la présence de résidus de détergent sur la vaisselle (utilisez éventuellement des détergents en poudre). Les détergents avec produits de rinçage ont tendance à produire une quantité excessive de mousse.



Nous déclinons toute responsabilité en cas de réclamation suite à l'utilisation de ces produits.

#### COMMENT CONTRÔLER/REPLIR/RÉGLER LE PRODUIT DE RINÇAGE



Le produit de rinçage est superflu si vous utilisez des détergents "tout-en-un".

##### a. Comment contrôler le niveau du liquide de rinçage

Observez l'indicateur optique **C** situé dans le distributeur : foncé = la quantité de liquide de rinçage est suffisante, clair = il est nécessaire d'effectuer le remplissage.

Pour les appareils dotés d'un indicateur électrique sur le bandeau de commande, le voyant du liquide de rinçage  s'allume en fin de cycle s'il est nécessaire de réapprovisionner en liquide de rinçage.

##### b. Comment remplir le distributeur de liquide de rinçage

Ouvrez le compartiment de liquide de rinçage en appuyant sur la touche droite (touche **2**) du distributeur.

Versez le liquide de rinçage à travers l'ouverture, jusqu'au repère "max" (150 ml environ).

Refermez le couvercle.

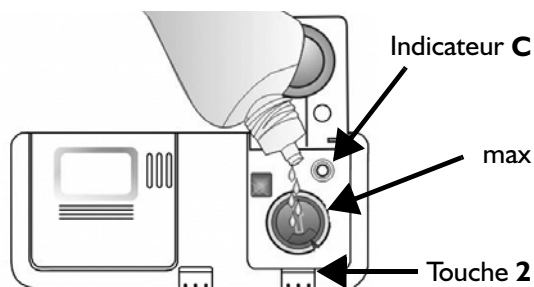

Utilisez exclusivement du liquide de rinçage pour lave-vaisselle. Si du liquide de rinçage se répand accidentellement, essuyez-le **immédiatement** pour éviter une formation excessive de mousse qui serait susceptible d'entraver le bon fonctionnement de l'appareil.

##### c. Comment régler le dosage du liquide de rinçage :

La quantité de liquide de rinçage peut être adaptée au détergent utilisé. Plus le réglage est bas, plus la quantité de liquide de rinçage utilisée sera faible (réglage d'usine : position 4).

Appuyez sur la touche **2** pour ouvrir le couvercle.

À l'aide d'une pièce de monnaie ou d'un objet similaire, faites tourner la flèche dans la position souhaitée. Dès que vous avez modifié la quantité de liquide de rinçage, refermez le couvercle.



Si des rayures sont présentes sur la vaisselle : réglez le dosage du liquide de rinçage sur une position inférieure (1, 2 ou 3). La vaisselle n'est pas sèche : réglez le dosage sur un chiffre plus élevé (5 ou 6). La vaisselle en plastique sèche plus difficilement et un réglage sur une position supérieure ne modifiera pas le résultat.

### 3. COMMENT UTILISER L'APPAREIL

#### COMMENT CONTRÔLER/REPLIR/RÉGLER LE SEL RÉGÉNÉRANT



Utilisez **exclusivement** du sel régénérant spécial pour lave-vaisselle.

##### a. Comment contrôler le niveau du sel régénérant

Observez (selon le modèle) l'indicateur optique . Si le verre-regard situé dans le couvercle fermé du réservoir est de couleur claire, cela signifie qu'il est nécessaire d'ajouter du sel ; s'il est foncé, la quantité de sel est suffisante. Pour les appareils dotés d'un indicateur électrique sur le bandeau de commande, le voyant du sel régénérant s'allume en fin de cycle s'il est nécessaire de réapprovisionner sel.

##### b. Comment remplir le réservoir à sel

- Dégagez le panier inférieur.
- Tournez le bouchon du réservoir à sel dans le sens contraire des aiguilles d'une montre pour l'ouvrir.
- Lors de la première utilisation du lave-vaisselle, remplissez le réservoir à sel avec de l'eau jusqu'au bord.
- Afin de garantir qu'aucun grain de sel n'entre en contact avec les composants en acier inox, remplissez le réservoir de sel à ras bord à l'aide de l'entonnoir (la première fois, 0,8 kg mini/ 1 kg maxi).
- Mélangez avec le manche d'une cuillère pour faciliter le remplissage.
- Fermez le réservoir à sel en vissant le bouchon dans le sens des aiguilles d'une montre.
- Introduisez le panier inférieur.

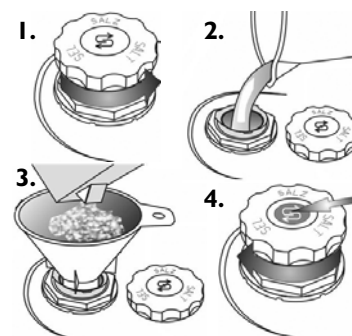

Lorsque vous réapprovisionnez en sel régénérant, lancez **immédiatement** un programme de lavage afin d'éliminer les résidus de sel (le programme "Prélavage" **n'est pas** suffisant). La solution saline ou les grains de sel peuvent engendrer un début de corrosion et endommager irréversiblement les composants en acier inoxydable. Nous déclinons toute responsabilité en cas de réclamation concernant un endommagement de ce type.



L'indicateur de niveau du sel régénérant ne s'éteindra qu'au bout de plusieurs cycles de lavage. Si la dureté de l'eau est égale à 1 (douce), **n'utilisez pas** de sel régénérant.

##### c. Comment régler le degré de dureté de l'eau

- Appuyez simultanément sur les touches "Sélection du programme" et "Annulation/Arrêt" et maintenez-les enfoncées pendant au moins 3 secondes.
- Le degré de dureté de l'eau réglé s'affiche à l'écran (s'il est présent), ou les voyants du programme 1 - 3 indiquent le degré de dureté selon le tableau ci-dessous.
- Chaque fois que vous appuyez sur la touche "Sélection du programme", la valeur augmente. Après avoir atteint le chiffre 7, le cycle repart de 1.
- Maintenez la touche DÉPART enfoncée ou attendez 30 secondes pour mémoriser le réglage !

Degré de dureté	Degrés allemands °dH	Degrés français °fH	Degrés anglais °eH	Réglage/ Indicateur à l'affichage	Indicateur LED programme P1	P2	P3
Douce	0 - 5	0 - 9	0 - 6,3	1	●	○	○
Moyenne	6 - 10	10 - 18	7 - 12,6	2	○	●	○
Moyenne	11 - 15	19 - 27	13,3 - 18,9	3	●	●	○
Semi-dure	16 - 21	28 - 37	19,6 - 25,9	4	○	○	●
Dure	22 - 28	38 - 50	26,6 - 35	5	●	○	●
Très dure	29 - 35	51 - 63	35,7 - 44,1	6	○	●	●
Extrêmement dure	36 - 50	64 - 90	44,8 - 62,4	7	●	●	●



Le réglage d'usine correspond à la position 4 semi-dure (4 à l'afficheur ou le voyant du programme 3 s'allume).



Degré de dureté de l'eau 4 avec détergent "tout-en-un"  
Même si vous utilisez des tablettes contenant du sel, il sera nécessaire d'ajouter du sel régénérant, car le pouvoir d'adoucissement de ces détergents est insuffisant en présence d'eau particulièrement dure.  
Si votre appareil possède la fonction "Réglage du détergent" (voir le chapitre "1. Guide de consultation rapide") et si vous avez sélectionné cette fonction, le voyant du sel régénérant reste activé à partir du réglage du niveau de dureté 5.

## 3. COMMENT UTILISER L'APPAREIL

### COMMENT CHARGER LES PANIERS

#### PANIER SUPÉRIEUR - selon le modèle :

Support pour vaisselle  
(2 ou 4) réglables

**A** En position horizontale pour tasses, longs couverts, verres à pied.  
Pour rabattre vers le centre du panier, tournez et bloquez dans le panier.

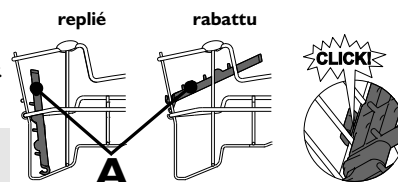

Chargez les ustensiles longs (couteaux de cuisine) en orientant la partie pointue vers l'appareil.

Panier à couverts

**B** Si vous sélectionnez la fonction "Demi-charge/Multizone", placez dans le panier supérieur l'un des paniers à couverts **E**, sans la grille **F**.

Réglage de la hauteur  
verticale du panier

**C** Il est possible de régler la hauteur du panier supérieur, même s'il est chargé.  
Vers le bas : tirez les deux poignées **C** vers l'extérieur et abaissez le panier.  
Vers le haut : tirez les deux poignées **C** vers le haut, jusqu'à ce que la panier s'encastre (position standard).

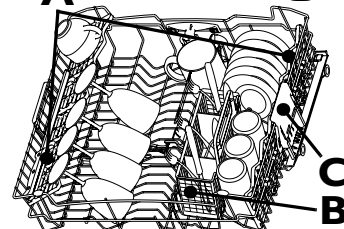

Les deux poignées **C** doivent se trouver à la même hauteur.

#### Lavage sans panier supérieur

Si l'appareil est équipé des deux arrêteurs orientables illustrés, il est possible de retirer le panier supérieur pour laver des plats et des plateaux de grande dimension. Ouvrez les deux arrêteurs **D** et dégagez le panier des guides en tirant vers l'avant.

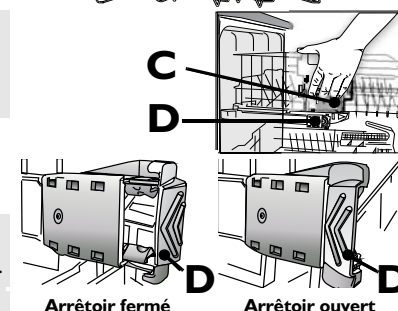

Lorsque le panier supérieur est installé, les arrêteurs doivent toujours être fermés.

#### PANIER INFÉRIEUR - selon le modèle :

Paniers à  
couverts

**E** Avec grille amovible **F** pour séparer les couverts et obtenir un meilleur résultat de lavage.

Supports  
assiettes

**G** Fixe ou escamotable (volume réduit pour poêles et casseroles).

Appui latéral  
(si présent)

**H** Avec supports pour vaisselle rabattables, pour longs couverts et tasses. Complètement amovible - tirez vers la partie avant du panier et détachez.

Power Clean

**I** Cette option permet d'effectuer un lavage intensif de la vaisselle grâce aux jets d'eau spéciaux situés dans la paroi arrière du lave-vaisselle.

1 Rabattez le support pour assiettes comme indiqué.

2 Placez les casseroles en les orientant vers les jets d'eau puissants.

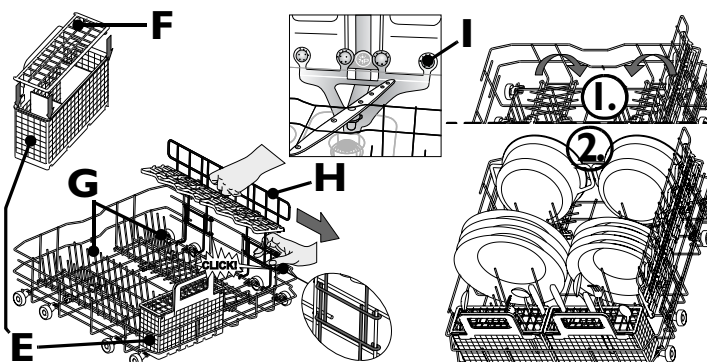

Chargez les couverts avec lesquels vous pourriez vous blesser en orientant les pointes vers le bas. Disposez la vaisselle de façon à empêcher l'eau de stagner dans les cavités et à permettre aux bras d'aspersion de tourner librement. Introduisez uniquement des articles pouvant être lavés au lave-vaisselle. Ne lavez pas au lave-vaisselle des objets en bois, en aluminium ou en étain, des couverts en argent ou de la vaisselle avec motifs non émaillés.

### SÉLECTION DU PROGRAMME

Appuyez sur la touche "Sélection programme" jusqu'à ce que le programme souhaité s'affiche (tableau 1.1, page 1). L'appareil s'allume automatiquement. Si nécessaire, sélectionnez les fonctions supplémentaires (si disponibles). Elles sont mémorisées à la fin du cycle même si le programme est modifié. Le voyant correspondant s'allume.

### CYCLE DE LAVAGE

Fermez la porte du lave-vaisselle et ouvrez le robinet d'eau.

Si vous souhaitez ajouter de la vaisselle, ouvrez la porte avec prudence (le voyant Départ clignote, la machine émet un signal sonore) :



Jet de vapeur chaude

Appuyez à nouveau sur la touche Départ. Le programme redémarre là où il a été interrompu dès que la porte est fermée.



Vous pouvez interrompre à tout moment le cycle de lavage avec la touche Annulation/Arrêt. L'appareil vidange l'eau pendant 60 secondes (porte fermée) puis s'éteint automatiquement.

#### Pour modifier le programme en cours/Effectuer le RESET

- Appuyez sur la touche Annulation/Arrêt.
- Vidange automatique de l'eau pendant 60 secondes maximum porte fermée.
- Sélectionnez le programme et appuyez sur la touche Départ.

### FIN DU PROGRAMME

Ouvrez la porte avec précaution quand tous les voyants sont éteints et après avoir entendu le signal sonore, **attention au nuage de vapeur chaude !** Pour améliorer le résultat de séchage, entrouvrez la porte de la machine pendant un court moment avant de décharger la vaisselle, afin de permettre à la vapeur de s'échapper et à la vaisselle de mieux sécher. Déchargez le lave-vaisselle en commençant par le panier inférieur, de façon à éviter que des gouttes d'eau éventuellement présentes sur la vaisselle du panier supérieur ne tombent sur les éléments rangés dans le panier inférieur.



Il convient de protéger la partie inférieure du plan de travail de la cuisine (voir les instructions au chapitre "Entretien et installation").

## 4. PRÉCAUTIONS ET RECOMMANDATIONS GÉNÉRALES

### 1. Emballage

Les matériaux d'emballage sont recyclables à 100% et portent le symbole du recyclage .

### 2. Retrait de l'emballage et contrôles à effectuer

Après avoir déballé l'appareil, vérifiez que le lave-vaisselle n'a pas été endommagé pendant le transport et que la porte ferme parfaitement. En cas de doute, adressez-vous au Service Après-vente ou à votre Revendeur.

### 3. Avant d'utiliser le lave-vaisselle pour la première fois

- L'appareil est conçu pour être utilisé dans une plage de température comprise entre 5°C et 45°C.
- Le lave-vaisselle est testé par le fabricant pour vérifier qu'il fonctionne correctement. Il se peut que des taches/gouttes d'eau résultant de ces essais soient présentes dans la machine ; celles-ci disparaîtront dès le premier lavage.

### 4. Économie d'eau et d'électricité

- Ne rincez pas la vaisselle à l'eau courante.
- Utilisez toujours le lave-vaisselle à pleine charge ou, si vous n'avez rempli qu'un seul panier, sélectionnez la fonction "Demi-Charge/Multizone" (si disponible).
- Si vous disposez de sources d'énergie alternatives telles que le chauffage à panneaux solaires, les pompes à chaleur ou une installation de chauffage central, raccordez le lave-vaisselle à l'arrivée d'eau chaude (maximum 60°C). Vérifiez que le tuyau d'arrivée d'eau est approprié (marquage "70°C Max" ou "90°C Max").

### 5. Sécurité enfants

- Les matériaux d'emballage doivent être tenus hors de portée des enfants.
- Ne laissez pas les enfants jouer avec le lave-vaisselle.
- Conservez le détergent, le liquide de rinçage et le sel hors de portée des enfants.

### 6. Avertissements concernant la sécurité

- Les personnes (y compris les enfants) qui, en raison de leurs capacités physiques, sensorielles ou mentales, de leur inexpérience ou de leur méconnaissance, ne sont pas en mesure d'utiliser l'appareil en toute sécurité, doivent se servir de l'appareil uniquement sous la surveillance ou en se conformant aux instructions d'une personne responsable.
- Ne faites pas fonctionner l'appareil à l'extérieur.
- Ne conservez pas de matériaux inflammables à proximité du lave-vaisselle.
- L'eau du lave-vaisselle n'est pas potable.
- Ne versez aucun produit solvant dans la cuve : **il y a danger d'explosion !**
- Faites particulièrement attention lorsque la porte est ouverte : **vous risquez de trébucher !**
- La porte ouverte ne peut porter que le panier à vaisselle (chargé de vaisselle). N'utilisez pas la porte comme base d'appui, ne vous asseyez pas et ne montez pas dessus.
- Chargez les couverts avec lesquels vous pourriez vous blesser (couteaux, par exemple) dans le panier à couverts (selon les modèles) avec la pointe tournée vers le bas. Chargez les ustensiles longs à l'horizontale dans le panier supérieur, avec la pointe tournée vers l'intérieur de la machine.
- Avant toute opération de nettoyage ou d'entretien, ou en cas d'anomalie, débranchez l'appareil et fermez le robinet d'arrivée d'eau.
- Toute réparation ou modification doit être réalisée exclusivement par des professionnels qualifiés.

### 7. Résistance au gel

Si l'appareil est installé dans une pièce exposée au risque de gel, vidangez-le complètement.

Fermez le robinet d'eau, débranchez les tuyaux d'alimentation et de vidange et laissez couler l'eau. Contrôlez que le réservoir à sel contient au moins 1 kg de sel régénérant dissout, afin de protéger l'appareil jusqu'à -20°C. Lorsque vous lancerez le programme, il se peut qu'un message d'erreur s'affiche à l'allumage.

"F6/E2" ou le voyant de Annulation/Arrêt clignote "6 fois/2 fois": l'appareil doit se trouver dans une plage de température de min. 5°C depuis au moins une journée.

Après avoir éliminé cette anomalie, effectuez un RESET (voir le chapitre "5. Ce qu'il convient de faire en cas de...").

### 8. Mise au rebut

- Cet appareil a été fabriqué avec des matériaux recyclables. Pour la mise au rebut, vous devez vous conformer aux réglementations locales en matière d'élimination des déchets en coupant, au besoin, le câble d'alimentation. Pour éviter que les enfants ne soient exposés à des situations dangereuses (risque d'étouffement, par exemple), cassez la serrure de la porte de sorte qu'elle ne se ferme plus.
- Cet appareil porte le symbole du recyclage conformément à la Directive Européenne 2002/96/CE concernant les Déchets d'Équipements Électriques et Électroniques (DEEE ou WEEE). En procédant correctement à la mise au rebut de cet appareil, vous contribuerez à protéger l'environnement et la santé humaine. L'élimination inadaptée de l'appareil dans la collecte des déchets domestiques peut avoir des conséquences négatives. Le symbole  sur l'appareil ou dans la documentation qui l'accompagne indique que ce produit ne peut en aucun cas être traité comme un déchet ménager et doit être remis à un centre de collecte des déchets chargé du recyclage des équipements électriques et électroniques. Pour la mise au rebut, respectez les normes relatives à l'élimination des déchets en vigueur dans le pays d'installation. Pour de plus amples informations sur le traitement, la récupération et le recyclage de cet appareil, veuillez contacter le service municipal compétent ou la déchetterie de votre ville, ou encore le magasin où vous avez acheté le produit.

### Déclaration de conformité CE

Cet appareil a été conçu, construit et mis sur le marché conformément aux normes de sécurité prévues par les Directives suivantes : 

2006/95/CE, 89/336/CE, 93/68/CE et 2002/95/CE (Directive RoHS).

Capacité : 12 couverts.

## 5. CE QU'IL CONVIENT DE FAIRE EN CAS DE...

En cas de problème de fonctionnement ou de mauvais résultat de lavage, vérifiez les points suivants **avant** de faire appel au Service Après-vente. Les indications ci-après vous permettront de résoudre la plupart des problèmes susceptibles de se présenter et de rétablir rapidement le fonctionnement correct de votre appareil.

L'appareil...	Causes possibles/solutions
...ne fonctionne pas/ne se met pas en marche	<ul style="list-style-type: none"> <li>- La machine doit être mise sous tension.</li> <li>- En l'absence de courant, contrôlez le fusible de l'habitation.</li> <li>- La porte de l'appareil doit être fermée.</li> <li>- Vérifiez que vous n'avez pas sélectionné l'option "Départ différé" (si disponible). Si tel est le cas, l'appareil se mettra en marche uniquement après que le temps programmé se sera écoulé. Réglez au besoin le démarrage du programme sur "0" (effectuez le RESET).</li> </ul>
... indique "F6 / E2" à l'afficheur ou le voyant Annulation/Arrêt clignote en alternance 6 fois / 2 fois	<ul style="list-style-type: none"> <li>- Le robinet d'arrivée d'eau doit être ouvert.</li> <li>- Le tuyau d'alimentation ne doit pas être plié et le filtre d'alimentation situé dans le raccordement au robinet d'eau ne doit pas être encrassé.</li> </ul>
... indique "F6 / E7" ou "F6 / E1" à l'afficheur ou le voyant Annulation/Arrêt clignote en alternance 6 fois / 7 fois ou 6 fois / 1 fois	<ul style="list-style-type: none"> <li>- Le robinet d'arrivée d'eau doit être ouvert à fond pendant l'alimentation en eau (débit minimum : 0,5 litre par minute).</li> <li>- Le tuyau d'alimentation ne doit pas être plié et le filtre d'alimentation situé dans le raccordement au robinet d'eau ne doit pas être encrassé.</li> </ul>
... indique "F6 / E3" à l'afficheur ou le voyant Annulation/Arrêt clignote en alternance 6 fois / 3 fois	<ul style="list-style-type: none"> <li>- Les filtres ne doivent pas être sales ou colmatés.</li> <li>- Les parties creuses de la vaisselle (bols, tasses, par exemple) doivent être tournées vers le bas.</li> <li>- Le tuyau de vidange doit être posé et monté correctement (pour les appareils encastrables avec rehaussement, veillez à laisser un espace d'au moins 200 à 400 mm à partir du bord inférieur de l'appareil - voir les instructions au chapitre "Entretien et installation").</li> </ul>
... indique "F8 / E1" à l'afficheur ou le voyant Annulation/Arrêt clignote en alternance 8 fois / 1 fois	<ul style="list-style-type: none"> <li>- Les filtres ne doivent pas être sales ou colmatés.</li> <li>- Le tuyau de vidange ne doit pas être plié.</li> <li>- Il faut retirer la rondelle d'étanchéité du raccord du siphon.</li> </ul>
... indique d'autres anomalies "F. / E.." à l'afficheur ou le voyant Annulation/Arrêt clignote X fois	<ul style="list-style-type: none"> <li>- Effectuez un RESET (voir ci-dessous).</li> </ul>

**Après avoir effectué les contrôles ci-dessus et remédié au problème, le message de panne doit s'effacer. Dans la majeure partie des cas, l'anomalie est éliminée.**

**RESET :** ⇨ Appuyez sur la touche Annulation/Arrêt.  
⇨ Vidange automatique de l'eau pendant 60 secondes maximum porte fermée  
⇨ À présent, vous pouvez redémarrer la machine.

La vaisselle...	Causes possibles/solutions
...n'est pas parfaitement propre/présente des résidus d'aliment	<ul style="list-style-type: none"> <li>- Chargez la vaisselle de façon à ce que les différentes pièces ne se touchent pas. Les parties creuses de la vaisselle (bols, tasses, par exemple) doivent être tournées vers le bas.</li> <li>- Utilisez, au besoin, une quantité de détergent plus importante ; respectez les instructions du fabricant. Conservez le détergent dans un endroit sec et pendant une courte période.</li> <li>- Si la vaisselle est particulièrement sale, sélectionnez un programme dont la température est plus élevée (voir le tableau des programmes I. I figurant sur la première page).</li> <li>- Si vous sélectionnez la fonction "Demi-Charge/Multizone" (si disponible), chargez <b>uniquement</b> le panier supérieur ou <b>uniquement</b> le panier inférieur, afin d'augmenter l'efficacité du lavage et obtenir un résultat optimal.</li> </ul>

## 5. CE QU'IL CONVIENT DE FAIRE EN CAS DE...

La vaisselle...	Causes possibles/solutions
...n'est pas parfaitement propre/présente des résidus d'aliment	<ul style="list-style-type: none"> <li>- Si vous utilisez régulièrement un programme à basse température (50°C ou inférieure), nous vous conseillons de sélectionner de temps à autre un programme à température plus élevée.</li> <li>- Les bras d'aspersion ne doivent pas être bouchés ; les filtres doivent être propres et installés correctement (voir les instructions au chapitre "Entretien et installation").</li> <li>- Les bras d'aspersion doivent pouvoir tourner librement sans que leur mouvement ne soit entravé par des pièces de vaisselle ou des couverts.</li> </ul>
...présentent des taches : - Résidus de sel régénérant	<ul style="list-style-type: none"> <li>- Si vous habitez dans une zone où l'eau est particulièrement dure, il peut s'avérer nécessaire d'augmenter le dosage de sel régénérant (voir le chapitre "Comment contrôler/remplir/régler le sel régénérant" en page 4).</li> <li>- Fermez à fond le couvercle du réservoir à sel.</li> <li>- Si vous utilisez un détergent "tout-en-un" avec sel incorporé, n'ajoutez pas de sel.</li> </ul>
- Taches de rouille	<ul style="list-style-type: none"> <li>- Les résidus d'aliment contenant du sel ou des acides peuvent provoquer la formation de taches de rouille, également sur les couverts en acier inoxydable. C'est pourquoi il est conseillé de lancer le programme "Pré lavage" si vous prévoyez de laver la vaisselle plus tard.</li> </ul>
- Autre type de tache	<ul style="list-style-type: none"> <li>- En présence de taches, augmentez le dosage du liquide de rinçage (voir le chapitre "Comment contrôler/remplir/régler le liquide de rinçage" en page 3).</li> <li>- Si vous utilisez un détergent "tout-en-un", ajoutez au besoin un peu de liquide de rinçage.</li> </ul>
- Taches/rayures	<ul style="list-style-type: none"> <li>- En présence de taches/rayures (en particulier sur les verres), réduisez le dosage du liquide de rinçage (voir le chapitre "Comment contrôler/remplir/régler le liquide de rinçage"). Si vous utilisez un détergent "tout-en-un" avec liquide de rinçage incorporé, n'ajoutez pas de liquide de rinçage.</li> </ul>
- Formation de mousse	<ul style="list-style-type: none"> <li>- N'utilisez que la quantité strictement nécessaire de détergent/liquide de rinçage, sous peine de provoquer une formation excessive de mousse.</li> </ul>
- Verres opaques, etc.	<ul style="list-style-type: none"> <li>- Introduisez uniquement des articles pouvant être lavés au lave-vaisselle.</li> </ul>
...est décolorée (pièces en plastique)	<p>La sauce tomate, par exemple, peut causer une décoloration des pièces en plastique. Utilisez de préférence un détergent en poudre dont vous pouvez augmenter le dosage, avec agent de blanchiment. Sélectionnez, en outre, des programmes à température plus élevée.</p>
...n'est pas sèche	<ul style="list-style-type: none"> <li>- Disposez les pièces en les inclinant, de façon à éliminer tout résidu d'eau dans les cavités.</li> <li>- Augmentez le dosage du liquide de rinçage (voir le chapitre "Comment contrôler/remplir/régler le liquide de rinçage" en page 3).</li> <li>- Pour favoriser le séchage, entrouvrez légèrement la porte de l'appareil pour permettre à la vapeur de s'échapper.</li> <li>- Si vous sélectionnez le programme court à 40°C / 45°C (si disponible), il se peut que la vaisselle ne soit pas complètement sèche en fin de programme. Sélectionnez éventuellement un programme plus long.</li> </ul>

**Si, après avoir effectué les contrôles énoncés ci-dessus, l'anomalie persiste, débranchez l'appareil, puis fermez le robinet d'eau. Contactez le Service Après-vente (voir également la garantie).**

Avant de contacter le Service Après-vente, munissez-vous des données suivantes :

- une description de la panne,
- le type et le modèle du lave-vaisselle,
- le numéro de Service, numéro indiqué sur l'étiquette signalétique adhésive du Service Après-vente apposée à l'intérieur de la porte, à droite :



Sous réserve de modifications techniques.



Before using the dishwasher, read the installation and maintenance instructions carefully!

**GB ADG 7542**



# I. OVERVIEW

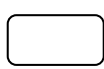
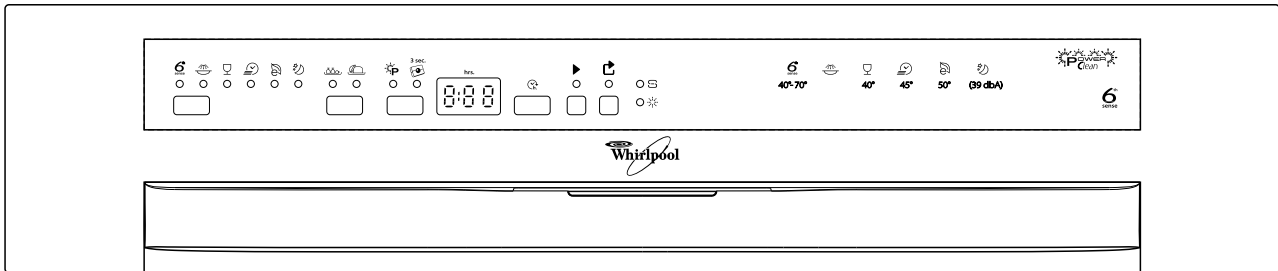

**Programme selection button**  
Press the button (repeatedly) until the indicator lamp of the desired programme lights up (see table I.1).  
At the end of the wash cycle, the last programme selected is memorized.

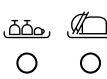

**Half load/Multizone**  
Load the **upper or lower rack only**.  
Factory setting = wash upper and lower rack (both indicator lamps light up)  
press once = wash **lower rack** (the indicator lamp lights up)  
press twice = wash **upper rack** (the indicator lamp lights up)  
At the end of the programme, the most recently selected setting remains memorised.  
If the upper rack is not being washed, the "Wash lower rack" indicator lamp should be lit.



**Power Clean**  
This function is activated by pressing (short) the button (the indicator lamp lights up).  
High pressure with an additional jet for better washing results and greater lower rack load flexibility.  
At the end of the programme, the most recently selected setting remains memorised.



**Detergent setting upon initial use and when using a different type of detergent**  
Indicator lamp off = Powder/gel detergent (factory setting).  
If using combined detergents, press and hold the button for 3 seconds; the indicator lamp lights up = rinse aid and salt indicators are deactivated.  
From water hardness level 5, the salt indicator remains active.  
At the end of the programme, the most recently selected setting remains memorised.

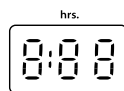

**Fault indication and wash time display**  
In normal operation it indicates the remaining time (h:min), whereas with "Delayed start" selected it indicates the time remaining until programme start (e. g. h 01). If using a sensor programme, a dotted line indicates that the calibration process is underway (lasting up to 20 minutes).  
In the presence of a fault indication "F. / E..", refer to chapter 5. "What to do if...".

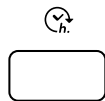

**Delayed Start button**  
Push the button (repeatedly) to delay the start of the programme. Adjustable from 1 to 24 hours. With each successive touch of the button, the delayed start indicator increases by 1 hour, and after "h 24" returns to "h 00". Then press the START button. The wash programme will start after the set time.

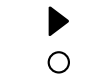

**Start/Resume button**  
The indicator lamp lights up during operation, flashes when the programme is interrupted before completion and switches off at the end of the programme.

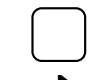

**Cancel/Off button**  
Press the button to switch the dishwasher off or to interrupt the selected programme.  
If the Cancel/Off indicator lamp flashes repeatedly, this indicates a fault: see chapter 5. "What to do if...".



**Salt level indicator and rinse aid level indicator**  
These light up at the end of the programme if salt or rinse aid needs topping up.  
Only add just before starting a wash cycle.



Table I.1.

Overview of programmes					Detergent dispenser		Consumption <sup>1)</sup>		
P	Programmes	Available options	Description of programme	large	small	Litres	kWh	Minutes	
1	<b>6<sup>th</sup> sense</b> Sensor 40-70°C		Normally or heavily soiled crockery, including pots and pans.	X	X	7-14	1.00-1.60	70-155 ± <sup>1)</sup>	
2	Pre-Rinse cold		Crockery to be washed later.	—	—	4.0	0.03	14 ± <sup>1)</sup>	
3	Glasses 40°C		Light soiling, for example glasses and cups.	X	—	10.0	0.85	100 ± <sup>1)</sup>	
4	Quickwash 45°C		Lightly soiled crockery, with no dried-on food.	X	—	11.0	0.80	30 ± <sup>1)</sup>	
5	Eco <sup>2)</sup> 50°C		Normally soiled crockery. Energy-saving programme.	X	X	9.5	0.98	185 ± <sup>1)</sup>	
6	Overnight 55°C		Normally soiled crockery, gentle and quiet thanks to the lower spray pressure (39 dbA).	X	X	13.0	1.20	290 ± <sup>1)</sup>	

1) Programme data obtained in conformity with European standard EN 50242. The data may vary, for example, according to different loads, extra functions, different settings, water supply temperatures, water hardness and power supply voltage.  
2) Programme for energy data label in conformity with EN 50242. - Information for Test Laboratories: for detailed information on the EN/Standard loading comparison test and other tests, contact the following address: "nk\_customer@whirlpool.com".



## 2. QUICK REFERENCE GUIDE

Detailed instructions are given on the following pages; also see section "5. What to do if...".

### 1. Switch the appliance on

The dishwasher switches on automatically when any button is pressed, except for the  button. If no button is pressed within 30 seconds, the appliance switches to Energy Saving mode.

### 2. Select the right type of detergent

  Depending on the dishwasher model

### 3. Fill the detergent dispenser





### 4. Check the rinse aid level



### 5. Set the water hardness level

at least 3 seconds

Programme selection button +  

	°dH	°fH	°eH
1	0-5	0-9	0.6-3
2	6-10	10-18	7-12.6
3	11-15	19-27	13.3-18.9
4	16-21	28-37	19.6-25.9
5	22-28	38-50	26.6-35
6	29-35	51-63	35.7-44.1
7	36-50	64-90	44.8-62.4

Programme selection button

from 1 to 7 times

### 6. Check the salt level

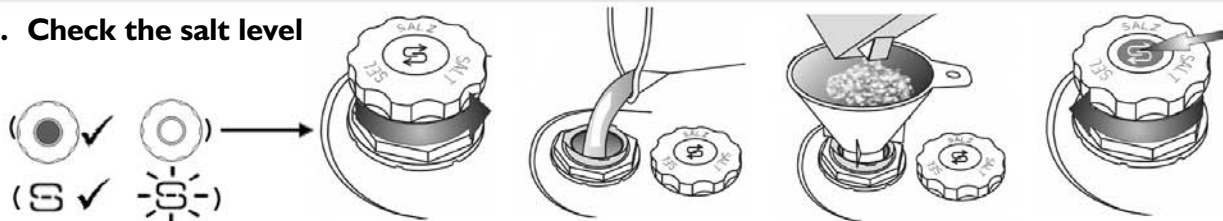

### 7. Load the racks



### 8. Turn on the water tap, close the door

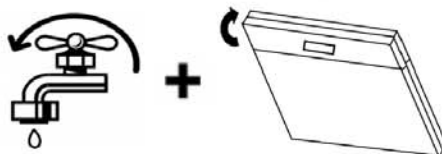

### 9. Select a programme, and start



### Change the programme in progress:

- Press the "Cancel/Off" button.
- (Water drains for up to 60 seconds).
- Select a new programme.
- Press the START button.

### Wash cycle

Fill crockery: beware of hot steam! The start indicator blinks, close the door, press the Start button again, the programme resumes from where it had stopped (as happens after a power shortage as well).

### 10. End of programme



### 11. Open the door



### 12. Turn off the water tap, unload the racks



## 3. HOW TO USE THE APPLIANCE

### HOW TO FILL THE DETERGENT DISPENSER



Only fill the detergent dispenser prior to starting a wash programme. **Only** use detergents specially recommended for dishwashers, observing the manufacturer's recommended dosage. Observe the manufacturer's safety warnings!

Press the left button (button **1**) on the dispenser to open the detergent dispenser compartments.

#### a. Powder/gel/tabs

Fill the detergent dispenser compartments in accordance with the wash programme selected (table I.1).

Programmes without pre-wash:

Pour the entire recommended dosage into compartment **A**.

Programmes with pre-wash:

Pour 2/3 of the recommended dosage into the large compartment **A** and 1/3 into the small compartment **B**.

Dishwasher tabs should be placed, as per the manufacturer's recommendations, in compartment **A**.

If the "Half load" option is selected, detergent dosage should be reduced by approximately 1/3.

#### b. Combined action detergents (2 in 1/3 in 1/... etc.)

Dishwasher tabs should be placed, as per the manufacturer's recommendations, in compartment **A**.

Shut and firmly press the detergent compartment lid shut after filling.

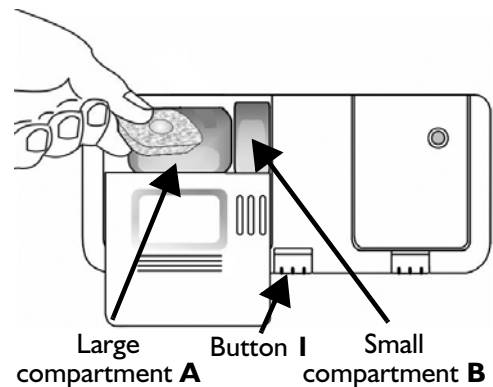

Detergents with rinse aid incorporated may be effective only with longer programmes. In the case of shorter programmes, detergent residue may be a problem (if necessary, use powder detergent). Detergents with rinse aid incorporated tend to form excess suds.



The guarantee is not applicable if faults are caused by the use of these products.

### HOW TO CHECK/FILL/ADJUST RINSE AID



Not necessary when using a combined action detergent.

#### a. How to check the rinse aid level

Check the visual indicator **C** on the dispenser: dark = sufficient rinse aid, clear = add rinse aid.

In the case of appliances with an electric indicator on the control panel, the rinse aid indicator  lights up at the end of the wash cycle when rinse aid needs to be added.

#### b. How to fill the rinse aid dispenser

Press the right button on the dispenser (button **2**) to open the rinse aid compartment.

Fill the dispenser with rinse aid up to the "max" line (approx. 150 ml).

Shut the lid again.

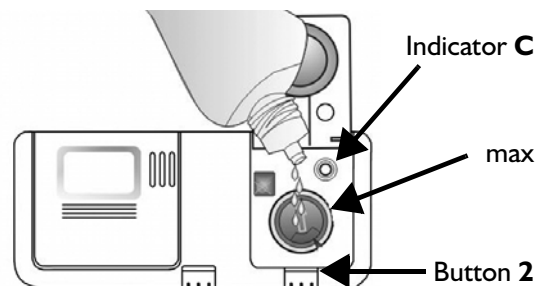

Only use rinse aids recommended for use in domestic dishwashers.

If rinse aid is accidentally spilt, **immediately** remove it to avoid the formation of excessive suds which could cause appliance malfunctioning.

#### c. How to adjust the rinse aid dosage regulator:

The rinse aid dosage can be adjusted to the detergent used. The lower the setting, the less rinse aid is dispensed (factory setting: position 4).

Press the button **2** to open the cover.

Using a coin or similar object, turn the arrow to the desired setting.

After adjusting the rinse aid setting, shut the cover again.



If the dishes often have whitish streaks: reduce the dosage by turning the dial to a lower setting (1-3). Dishes did not dry: increase the dosage by turning the dial to a higher setting (5-6). Plastic dishes have more difficulty drying and a higher rinse aid setting will not improve the situation.

## 3. HOW TO USE THE APPLIANCE

### HOW TO CHECK/FILL/ADJUST SALT



**Only** use regeneration salt specifically intended for dishwashers.

#### a. How to check the salt level

Depending on the model, check the visual indicator . The window on the salt reservoir cap is clear when salt needs to be added and coloured when the salt present is sufficient. In the case of appliances with an electric indicator on the control panel, the salt indicator lights up at the end of the wash cycle when salt needs to be added.

#### b. How to fill the salt container

- Remove the lower rack.
- Turn the salt container cap anti-clockwise to open it.
- When using the dishwasher for the first time, fill the salt container to the rim with water.
- To make sure no grains of salt touch the stainless steel components, fill the salt container up to the rim using a funnel (when filling for the first time, use min. 0.8 kg and max. 1 kg).
- Stir with the handle of a wooden spoon to help dissolve the salt.
- Close the cap of the salt container by turning it clockwise.
- Fit the lower rack.

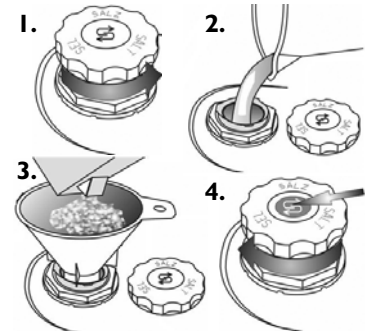

Once regeneration salt is added, **immediately** start a wash programme (the “Pre-wash” programme alone is **not** sufficient). Residual saline solution or grains of salt can lead to deep-down corrosion, irreparably damaging the stainless steel components. The guarantee is not applicable if faults are caused by such circumstances.



The salt level indicator lamp may remain lit at the end of several wash cycles. If the water hardness level falls within category I (soft), **no** salt is required.

#### c. How to set the water hardness level

- Press and hold the programme selection button and the Cancel/Off button for at least three seconds.
- The hardness level set is shown on the display (where present) or the LEDs for programmes 1 - 3 indicate the water hardness setting according to the table below.
- With each successive touch of the programme selection button, the setting increases and when it reaches 7 it returns to 1 again.
- Press and hold the START button or wait 30 seconds for the setting to be saved!

Water hardness	Hardness in German degrees °dH	Hardness in French degrees °fH	Hardness in English degrees °eH	Setting/ Indication on the display	Programme LED indicator		
					P1	P2	P3
Soft	0 - 5	0 - 9	0 - 6.3	1	●	○	○
Average	6 - 10	10 - 18	7 - 12.6	2	○	●	○
Average	11 - 15	19 - 27	13.3 - 18.9	3	●	●	○
Medium-hard	16 - 21	28 - 37	19.6 - 25.9	4	○	○	●
Hard	22 - 28	38 - 50	26.6 - 35	5	●	○	●
Very hard	29 - 35	51 - 63	35.7 - 44.1	6	○	●	●
Extremely hard	36 - 50	64 - 90	44.8 - 62.4	7	●	●	●



The factory setting for water hardness is 4 for medium-hard water (display 4 or programme 3 LED lights up).



Water hardness level 4 with combined action detergent  
 Even if you use tablets which include salt functionality, you must still add regeneration salt. They are not effective enough at softening hard water.  
 If the appliance is equipped with the “Set detergent type” function (see Section “1. Quick Reference Guide”) and this function has been selected, the salt indicator remains on starting from water hardness level 5.

## 3. HOW TO USE THE APPLIANCE

### HOW TO LOAD THE RACKS

#### UPPER RACK - depending on model:

Adjustable crockery holder (2 or 4)

**A** Used in horizontal position for cups, long cutlery, long-stemmed glasses. To flip towards the centre of the rack, turn and fix in the rack.

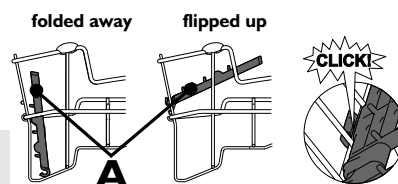

Long utensils (kitchen knives) must be arranged with the sharp end facing the inside of the appliance.

Cutlery basket

**B** When selecting the "Half load/Multizone" function, position one of the cutlery baskets **E** in the upper rack without the grid element **F**.

Rack height adjustment

**C** The upper rack height can be changed even when loaded  
Lower adjustment: pull the two handles **C** out and lower the basket.  
Upper adjustment: pull the two handles **C** upwards until the rack clicks into place (standard position).

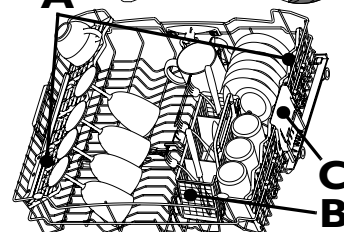

The two handles **C** must be level.

#### Washing without the upper rack

If the appliance is equipped with the adjustable retainers shown, the upper rack can be removed for washing large plates, trays etc. Open the two retainers **D** and remove the rack from the runners, pulling towards you.

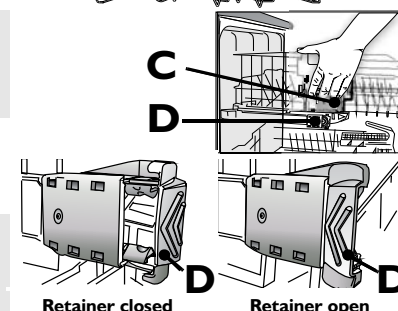

When the upper rack is in place the retainers must always be closed.

#### LOWER RACK - depending on model:

Cutlery baskets

**E** With removable grid element **F** for keeping items of cutlery separate for optimum wash results.

Plate holders

**G** Fixed or flip-up (space-saving for pots and pans)

Side support (if present)

**H** With flip-up support for long cutlery, cups, etc. Fully detachable: to remove, pull towards the front of the rack.

Power Clean

**I** On selecting this option, an intensive wash cycle is run using the special nozzles at the rear of the dishwasher.  
1. Turn the plate holder in the sector as marked.  
2. Position the pots with the insides facing the nozzles.

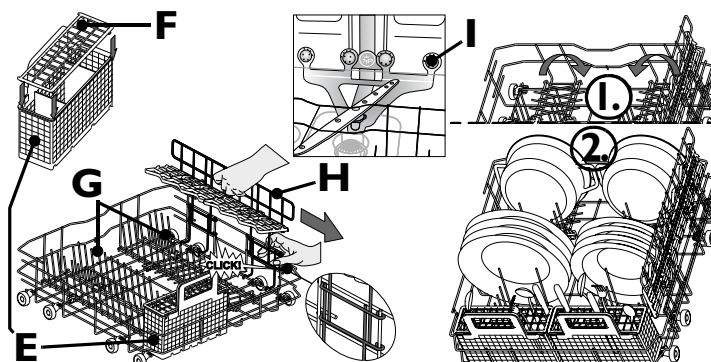

Sharp utensils that might cause injury must be placed in the cutlery basket with the sharp end facing downwards. Arrange crockery to that water does not collect in cavities and the spray arms can turn freely. Only use dishwasher-proof dishes. Do not use the dishwasher for washing wooden items, aluminium, tin, silver cutlery or decorated crockery (unglazed).

### SELECT PROGRAMME

Press the Programme Selection button until the required programme appears (Table I.1, Page 1). The appliance will switch on automatically. If required, select options (if supplied). These are saved at the end of the cycle even if another programme is selected. The corresponding indicator lamp lights up.

### WASH CYCLE

The dishwasher door must be closed and the water tap open.

To load crockery, open the door carefully (the Start light will flash and a beep will sound):



Hot steam

#### Changing the programme in progress/RESET

- Press the Cancel/Off button.
- Water drains automatically for up to 60 seconds with the door closed.
- Select the programme and press the Start button.

Press the Start button again. The programme resumes from where it was interrupted, with the door closed.



The wash cycle can be interrupted at any time by pressing Cancel/Off button. The appliance pumps water away for approx. 60 sec. (with the door closed), then switches off automatically.

### END OF PROGRAMME

Open the door carefully only after all the lights have switched off and a beep has sounded: **beware of hot steam!** For even better drying results, leave the dishwasher door open a little before unloading in order to allow the steam to dissipate, helping the dishes to dry. Unload the appliance, starting from the lower rack in order to avoid any residual drips of water falling onto and wetting the crockery below.



The underside of the kitchen worktop must be protected (see "Maintenance and Installation").

## 4. PRECAUTIONS AND GENERAL RECOMMENDATIONS

### 1. Packaging

The packaging materials are 100% recyclable and marked with the recycling symbol .

### 2. Removing the packaging and inspecting the contents

After unpacking, make sure that the dishwasher has not been damaged during shipping and that the door closes correctly. If in doubt, contact a qualified technician or your local retailer.

### 3. Before using the dishwasher for the first time

- The appliance is designed to operate at ambient temperatures of between 5°C and 45°C.
- This dishwasher has been tested by the manufacturer to ensure it functions correctly. Such testing may leave slight drips/water marks which will disappear with the first wash.

### 4. Energy and water savings

- Do not rinse crockery under running water.
- Always fully load the dishwasher before running it or select the “Half load/Multizone” function (if available).
- If ecological energy sources are available such as solar panel heating, heat pumps or centralised heating systems, the appliance may be connected to the hot water mains up to a maximum temperature of 60°C. Make sure the water inlet hose is of the correct type (“70°C Max” or “90°C Max”).

### 5. Child lock

- Keep the packaging materials out of the reach of children.
- Children must not be allowed to play with the dishwasher.
- Store the detergent, rinse aid and salt out of the reach of children.

### 6. Safety warnings

- The appliance is not intended for use by children or physically or mentally impaired persons, unless adequately supervised by a responsible adult capable of guaranteeing safe use of the appliance.
- Do not operate the appliance in the open air.
- Do not store flammable materials in close proximity to the dishwasher.
- The water in the dishwasher is not potable.
- Do not use solvents inside the dishwasher: **risk of explosion!**
- Be careful when the door is open: **risk of tripping!**
- The open dishwasher door can only support the weight of the loaded rack when pulled out. Do not rest objects on the open door or sit or stand on it.
- Sharp items that might cause injury (e.g. knives), must be placed in the cutlery basket (where present) with the sharp end facing downwards. Long-handled utensils must be arranged horizontally in the upper rack, with the sharp end facing away from the front of the appliance.
- Before cleaning or carrying out maintenance, or in the event of a fault, unplug the appliance and turn off the water tap.
- Repairs and technical modifications must be carried out exclusively by a qualified technician.

### 7. Resistance to frost

If the appliance is placed in surroundings exposed to the risk of frost, it must be drained completely.

Turn off the water tap, remove the inlet and outlet hoses, and let all the water run out. Make sure there is at least 1 kg of dissolved regeneration salt in the salt reservoir to protect the appliance at temperatures of up to -20°C. When the program resumes, an error message may be displayed when it switches on:

“F6/E2” or the Cancel/Off light flashes “6 times/2 times”: the appliance must remain at an ambient temperature of at least 5°C for at least 24 hours.

After eliminating these faults, do a RESET (see Section “5. What to do, if...”).

### 8. Disposing of packaging and old machine

- The appliance is manufactured using recyclable materials. If you decide to scrap the dishwasher, it must be disposed of in compliance with local waste disposal regulations. If necessary, make it unusable by cutting off the power cord. To prevent situations of potential danger to children (e.g. danger of suffocation), break the lock of the door so that it can no longer be closed.
- This appliance is marked according to the European Directive 2002/96/EC on Waste Electrical and Electronic Equipment (WEEE). By ensuring this product is disposed of correctly, you can help prevent potential negative consequences for the environment and human health. Unsuitable disposal of an appliance of this type as household waste could have detrimental effects on the environment. The symbol  on the appliance or accompanying documentation, indicates that this appliance must not be handled as normal household waste, but must be taken to the nearest collection centre for the recycling of electrical and electronic appliances. Disposal must be carried out in accordance with local environmental regulations for waste disposal. For further information on the treatment, recovery and recycling of this appliance, contact your competent local authority, the collection service for household waste or the shop where you purchased the appliance.

### EC Declaration of conformity

This appliance has been designed, constructed and distributed in compliance with the safety requirements of EC Directives:   
2006/95/CE, 89/336/CE, 93/68/CE and 2002/95/CE (RoHS Directive).

**Load capacity:** 12 place settings.

## 5. WHAT TO DO IF...

If a fault occurs, **before** contacting the After-Sales Service, make the following checks to try and remedy the problem. Most faults can be remedied by taking the following courses of action, quickly restoring normal appliance operation.

The appliance...	Possible causes/solutions
...is not working/will not start	<ul style="list-style-type: none"> <li>- The appliance must be switched on.</li> <li>- Check the household circuit fuse if there is no power supply.</li> <li>- The dishwasher door must be closed.</li> <li>- Check whether the "Delayed Start" option has been selected (if available). If it has, the appliance will only start once the set time has elapsed. If you want to start the appliance before that time, set the start delay to "0" (RESET).</li> </ul>
... shows "F6 / E2" on the display or the Cancel/Off light flashes alternately 6 times / 2 times	<ul style="list-style-type: none"> <li>- The water tap must be open.</li> <li>- The water inlet hose must not be kinked and the relative inlet filter in the water tap connector must not be dirty or clogged.</li> </ul>
... shows "F6 / E7" or "F6 / E1" on the display or the Cancel/Off light flashes alternately 6 times / 7 times or 6 times / 1 time	<ul style="list-style-type: none"> <li>- The water tap must be fully open during water inlet (minimum capacity: 0.5 litres per minute).</li> <li>- The water inlet hose must not be kinked and the relative inlet filter in the water tap connector must not be dirty or clogged.</li> </ul>
... shows "F6 / E3" on the display or the Cancel/Off light flashes alternately 6 times / 3 times	<ul style="list-style-type: none"> <li>- The filters must not be dirty or clogged.</li> <li>- Concave items (e.g. bowls, cups) must be arranged facing downwards in the rack.</li> <li>- The drain hose must be fitted correctly (for raised built-in appliances, leave min. 200-400 mm from the lower edge of the appliance - see instructions in "Maintenance and Installation").</li> </ul>
... shows "F8 / E1" on the display or the Cancel/Off light flashes alternately 8 times / 1 time	<ul style="list-style-type: none"> <li>- The filters must not be dirty or clogged.</li> <li>- The drain hose must not be kinked.</li> <li>- The retaining washer of the syphon hose connection must be removed.</li> </ul>
... shows other faults "F. / E.." on the display or the Cancel/Off light flashes X times	<ul style="list-style-type: none"> <li>- Reset the appliance (see below).</li> </ul>

**After taking the above course of action, no fault message should be displayed.**

**In the majority of cases the fault is thus eliminated.**

**RESET:** ⇒ Press the Cancel/Off button.

⇒ Water drains automatically for up to 60 seconds with the door closed.

⇒ The appliance is now ready to be restarted.

Crockery...	Possible causes/solutions
...are not perfectly clean/have food residues	<ul style="list-style-type: none"> <li>- Arrange crockery so that items do not touch each other. Concave items (e.g. bowls, cups) must be arranged facing downwards in the rack.</li> <li>- If necessary, use more detergent, observing the manufacturer's indications as regards dosage. Always store detergent in a dry place and do not store it for excessively long periods of time.</li> <li>- For heavily soiled crockery, select a wash programme with a higher temperature (see table I. I on the first page).</li> <li>- If you select the "Half load/Multizone" option (if available), remember to load <b>only</b> the upper rack or <b>only</b> the lower rack to increase aspersion and thus obtain optimum wash results.</li> </ul>

## 5. WHAT TO DO IF...

Crockery and cutlery ...	Possible causes/solutions
...are not perfectly clean/have food residues	<ul style="list-style-type: none"> <li>- In the event of frequent use of low temperature programmes (50°C or lower) (if available), every now and again select a higher temperature programme</li> <li>- The spray arms must not be clogged, the filters must not be dirty and must be fitted correctly (see the instructions in "Maintenance and installation").</li> <li>- The spray arms must be able to turn freely and must not be impeded by crockery or cutlery.</li> </ul>
...have deposits: - regeneration salt residue	<ul style="list-style-type: none"> <li>- In areas with very hard water, more regeneration salt needs to be added (see page 4, "How to check/fill/adjust salt").</li> <li>- Close the salt container lid properly.</li> <li>- If you use a combined action detergent which includes salt, do not add any additional regeneration salt.</li> </ul>
- rust marks	<ul style="list-style-type: none"> <li>- Salty or acidic food residues can cause rust marks even on stainless steel cutlery. To avoid this, always use the pre-wash programme if the dishes are to be washed later.</li> </ul>
- other marks	<ul style="list-style-type: none"> <li>- In the presence of marks, increase the rinse aid dosage (see page 3, "How to check/fill/adjust rinse aid").</li> <li>- If you use a combined action detergent, possibly add more rinse aid.</li> </ul>
- streaks	<ul style="list-style-type: none"> <li>- In the presence of streaks, reduce the rinse aid dosage (page 3, "How to check/fill/adjust rinse aid"). If you use a combined action detergent which includes rinse aid, do not add any additional rinse aid.</li> </ul>
- suds	<ul style="list-style-type: none"> <li>- Only use the amount of detergent/rinse aid required, since excessive amounts can lead to excess suds.</li> </ul>
- opaque glasses, etc.	<ul style="list-style-type: none"> <li>- Only use dishwasher-proof crockery and dishes.</li> </ul>
...have discoloured plastic parts	<p>Tomato sauce, for example, can lead to discolouring of plastic parts. Powder detergent is recommended as it allows slightly higher doses to be used for improved whitening. Programmes with higher wash temperatures should be used.</p>
...are not dry	<ul style="list-style-type: none"> <li>- Arrange crockery so that water does not collect in cavities.</li> <li>- Increase the dosage of rinse aid (see page 3, "How to check/fill/adjust rinse aid").</li> <li>- Dishes dry better if the dishwasher door is left open a little before unloading; this allows the steam to dissipate.</li> <li>- With the Quickwash 40°C / 45°C programme (if available), dishes may not be perfectly dry since this is a short programme. If necessary, select a longer programme.</li> </ul>

**If, after carrying out the above checks, the fault persists, disconnect the mains plug and turn off the water tap. Contact the After-sales Service (see warranty).**

Before contacting our After-Sales Service, take note of the following:

- the description of the fault,
- the appliance type and model,
- the service code (the number indicated on the adhesive rating plate) inside the door on the right-hand side:

**Service:** 0000 000 00000 00 0000 000000



We reserve the right to make technical modifications.