



MARQUE: YAMAHA
REFERENCE: MUSICCAST YAS306 WH
CODIC: 4256603

NOTICE



Systeme Surround Frontal

YAS-306

Mode d'emploi

musicCast

Lisez le livret « Guide de démarrage rapide » fourni avant d'utiliser cet appareil.

Français

FR

Table des matières

PRÉPARATION

Éléments fournis	3
Description	4
Foire aux questions	5
Noms de pièces et fonctions	6
Installation	8
Raccordement de l'appareil	10
Raccordement de l'appareil à un téléviseur	10
Raccordement de l'appareil à d'autres dispositifs	11

LECTURE

Utilisation	12
Écoute du son depuis un périphérique Bluetooth	16
Utilisation d'un casque sans fil pour écouter l'audio	17

RÉSEAUX

Réseaux	18
Fonctions réseau et l'application MusicCast CONTROLLER	18
Connexion à un réseau	18
Lecture de la musique stockée sur des serveurs média (PC/NAS)	22
Écoute de la radio sur Internet	23
Lecture de musique avec AirPlay	24
Lecture de la musique stockée sur des dispositifs mobiles	25

CONFIGURATION

Réglages	26
Utilisation de la télécommande du téléviseur pour régler le volume de l'appareil	26
Utilisation d'un caisson de basse externe	29
Activation/désactivation de la fonction de veille automatique	29
Activation/désactivation de la fonction de veille réseau	30
Activation/désactivation d'une connexion sans fil (Wi-Fi)	30
Activation/désactivation de la fonction Bluetooth	31
Mise à jour du micrologiciel de l'appareil	31
Réinitialisation de l'appareil	32

APPENDICE

Guide de dépannage	33
Caractéristiques techniques	38

À propos de ce mode d'emploi

REMARQUE

Ce symbole signale les précautions à prendre concernant l'utilisation du produit et les limites de ses fonctions.

ASTUCE

Ce symbole signale des explications supplémentaires permettant une meilleure utilisation.

Éléments fournis

Vérifiez que vous disposez de tous les éléments suivants.



L'appareil

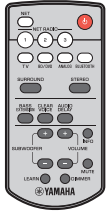

Télécommande

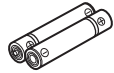

Batteries x 2
(AAA, R03, UM4)



Câble audio numérique optique*
(1,5 m)

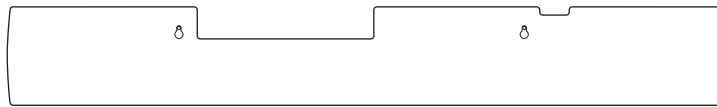

Gabarit de fixation
À utiliser lors de la fixation de l'appareil à un mur



Couvercle (pour le répéteur à distance du téléviseur)

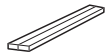

Entretoises x 2
À utiliser lors de la
fixation de l'appareil à
un mur

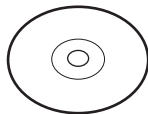

Mode d'emploi
CD-ROM



Guide de démarrage
rapide



Guide
d'installation
MusicCast

* Avec le modèle pour la Chine, un câble audio numérique coaxial est fourni à la place du câble audio numérique optique.

Préparation de la télécommande

Décolliez le film protecteur avant utilisation.

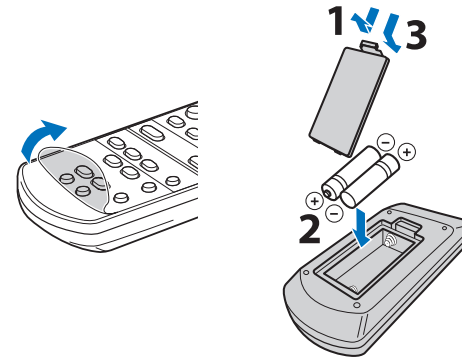

Rayon d'action de la télécommande

Utilisez la télécommande dans le rayon indiqué ci-dessous. Si l'appareil est fixé à un mur, dirigez la télécommande vers le capteur de télécommande sur la face supérieure (p. 9).

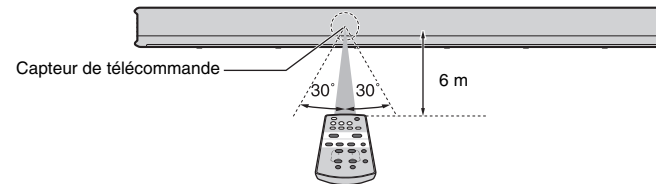

Description

Ce système surround frontal d'installation facile intègre un caisson de basse qui permet d'écouter des sons puissants et réalistes en le connectant à un téléviseur ou d'autres appareils.

- **AIR SURROUND XTREME** 

Écoutez un son surround 7.1 canaux, qui recrée une scène sonore ample et profonde, donnant l'impression que les enceintes sont placées non seulement devant, mais également à gauche, à droite et derrière l'auditeur.

- **Accentuation des graves**

Écoutez des graves puissants grâce à la technologie exclusive d'amplification des graves de Yamaha, Advanced Bass Extension Processing (p. 14).

- **Lecture illimitée de musique sur un réseau au moyen de MusicCast CONTROLLER** 

L'application gratuite pour dispositifs mobiles*, MusicCast CONTROLLER, vous permet d'écouter la musique stockée sur un dispositif mobile comme un smartphone, ou sur un serveur, ou encore d'écouter des stations de radio sur Internet et les principaux services en streaming (p. 18).

Cette application vous permet également de distribuer du contenu vers d'autres dispositifs compatibles MusicCast pour une lecture synchronisée.

L'application MusicCast CONTROLLER peut également servir à réaliser des tâches comme sélectionner la source d'entrée et régler le volume.

Consultez le « Guide d'installation MusicCast » ou visitez le site Web Yamaha pour en savoir plus.

Recherchez « MusicCast CONTROLLER » sur l'App Store ou Google Play.

- **Fonction d'apprentissage depuis la télécommande du téléviseur**

Utilisez la télécommande du téléviseur pour allumer ou éteindre l'appareil, ou régler le volume (p. 26).

- **Voix claires**

Cette fonction rend plus claires les voix, comme les dialogues ou les narrations (p. 14).

* Dans ce manuel, l'utilisation du terme « dispositif mobile » fait à la fois référence aux dispositifs mobiles iOS et Android. Le type spécifique de dispositif mobile est donné en explication au besoin.

Foire aux questions

La section suivante présente les fonctions populaires et les questions fréquemment posées sur l'appareil.

Q1 Passer d'une télécommande à l'autre n'est pas pratique. Puis-je utiliser la télécommande du téléviseur pour commander l'appareil ?

R1 Oui. Vous pouvez utiliser la fonction d'apprentissage de l'appareil pour lui enseigner à répondre aux commandes provenant de la télécommande du téléviseur, ce qui vous permet de commander l'appareil au moyen de la télécommande du téléviseur (p. 26).

Cette fonction est disponible uniquement pour les télécommandes IR (infrarouge). Vérifiez le type de télécommande de votre téléviseur.

Q2 Puis-je améliorer la clarté des dialogues ?

R2 Oui. Les dialogues des films, journaux télévisés, programmes sportifs ou autres peuvent être rendus plus clairs grâce à la fonction « Voix claires » (p. 14).

Q3 Puis-je commander l'appareil avec un smartphone ?

R3 Oui. L'appareil peut être commandé avec un smartphone ou un autre dispositif mobile au moyen de l'application gratuite pour dispositif mobile, MusicCast CONTROLLER, installée sur le dispositif (p. 18). L'application MusicCast CONTROLLER vous permet de réaliser des tâches, comme mettre l'appareil sous ou hors tension, sélectionner la source d'entrée et régler le volume.

Q4 Puis-je utiliser un casque ?

R4 Oui. Un casque sans fil *Bluetooth* peut être utilisé (p. 17).

Q5 Est-ce que le son lu via l'appareil peut être lu simultanément sur un autre périphérique audio, ou inversement ?

R5 Oui. Le son provenant d'un périphérique audio compatible MusicCast peut être lu simultanément sur un autre périphérique audio compatible MusicCast. Veuillez noter que tous les dispositifs doivent être compatibles avec MusicCast. Touchez  sur l'écran Pièces de l'application MusicCast CONTROLLER et suivez les instructions à l'écran pour configurer la pièce principale (le périphérique source) et pour relier d'autres pièces (périphériques vers lesquels le son est distribué) à la pièce principale. Consultez le Guide d'installation MusicCast fourni ou visitez le site Web de Yamaha pour en savoir plus.

Q6 Comment lire le contenu musical stocké sur un smartphone via l'appareil ?

R6 Choisissez une des méthodes suivantes.

Connexion via Bluetooth (p. 16)

Cette méthode est pratique pour lire le contenu musical stocké sur un smartphone ou un autre dispositif mobile sans être connecté à un réseau.

Lecture de musique avec AirPlay (p. 24)

Cette méthode est pratique pour les utilisateurs disposant d'un iPhone ou d'un autre dispositif iOS.

Lecture de musique avec l'application MusicCast CONTROLLER (p. 25)

Cette méthode est pratique pour lire le contenu musical stocké sur un smartphone ou un autre dispositif mobile sur lequel est installée l'application MusicCast CONTROLLER.

Q7 La radio sur Internet peut-elle être lue ?

R7 Oui. Utilisez la fonction Net Radio de l'application MusicCast CONTROLLER (p. 23).

Noms de pièces et fonctions

L'appareil (face avant/face supérieure)

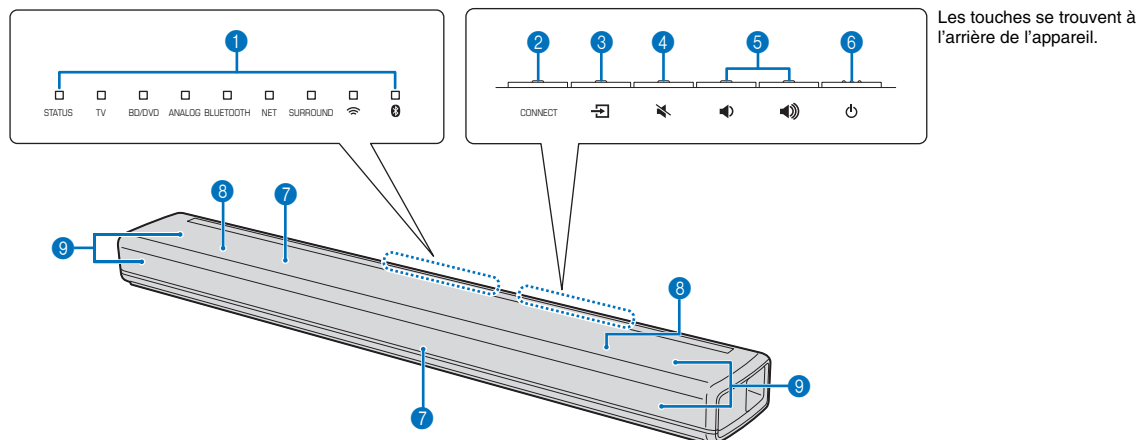

1 Témoins

Les témoins sur la face supérieure clignotent ou s'allument pour indiquer le fonctionnement et le statut du réglage.

Dans ce manuel, les illustrations de la rangée de neuf témoins sont utilisées à titre explicatif.

□ : Éteint ■ : Allumé ✨ : Clignotant

Exemple : Lorsque le témoin STATUS s'allume et le témoin 📶 clignote

■ □ □ □ □ □ □ ✨ □

2 Touche CONNECT

Sert à connecter l'appareil à un réseau au moyen de l'application MusicCast CONTROLLER (p. 19).

3 Touche (entrée)

Pour sélectionner une source d'entrée à lire (p. 12).

4 Touche (sourdine)

Pour mettre la sortie audio en sourdine. Appuyez à nouveau sur la touche pour rétablir le son (p. 13).

5 Touches (volume +/-)

Pour régler le volume (p. 13).

6 Touche (alimentation)

Pour allumer ou éteindre l'appareil (p. 12).

ASTUCE

- L'appareil peut s'éteindre automatiquement si la fonction de veille automatique est activée (p. 29).

7 Capteurs de télécommande

Ils reçoivent les signaux infrarouges de la télécommande de l'appareil (p. 3) ou de la télécommande du téléviseur (p. 8).

Les capteurs de télécommande sont situés sur la face avant et sur la face supérieure de l'appareil (p. 8, 9).

8 Double caisson de basse intégré

Les caissons de basse intégrés se trouvent dans la partie supérieure de l'appareil.

9 Enceintes

L'appareil (face arrière)

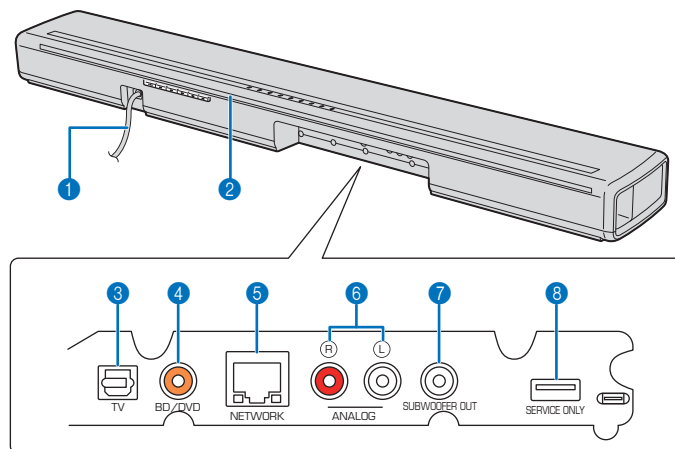

1 Câble d'alimentation

Ce câble permet de brancher l'appareil à une prise secteur (p. 10).

2 Répéteur à distance du téléviseur

Sert à transmettre les signaux provenant de la télécommande du téléviseur, reçus par le capteur de télécommande de l'appareil, vers le téléviseur (p. 8).

3 Prise d'entrée TV

Cette prise permet de raccorder un téléviseur avec un câble audio numérique optique (p. 10).

4 Prise d'entrée BD/DVD

Cette prise permet de raccorder un appareil de lecture, comme un lecteur de disques Blu-ray (BD), avec un câble numérique coaxial (p. 11).

5 Prise NETWORK

Cette prise permet de connecter l'appareil à un réseau au moyen d'un câble réseau (p. 18).

6 Prises d'entrée ANALOG

Ces prises permettent de raccorder un appareil externe avec un câble stéréo (p. 10, 11).

7 Prise SUBWOOFER OUT

Cette prise permet de raccorder un caisson de basse externe avec un câble mono RCA (p. 29).

8 Prise SERVICE ONLY

Sert uniquement au service après-vente. Cette prise n'est habituellement pas utilisée.

Installation

L'appareil peut être installé sur un meuble de télévision ou fixé à un mur (p. 9).

Il est pourvu de capteurs de télécommande placés pour convenir aussi bien à une installation sur un meuble de télévision qu'à la fixation à un mur.

Installation de l'appareil sur un meuble de télévision, etc.

Placez l'appareil de sorte que les touches se trouvent sur le côté éloigné de l'appareil.

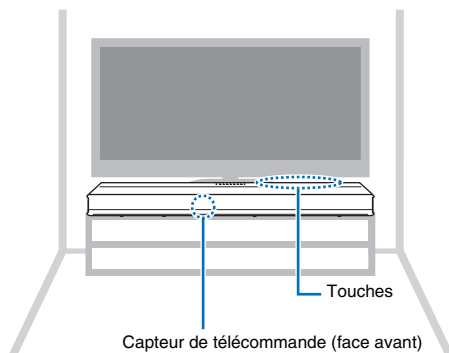

Précautions

- N'empilez pas l'appareil et un lecteur BD ou tout autre dispositif directement l'un sur l'autre, sous peine de provoquer un dysfonctionnement en raison des vibrations.
- Ne tenez pas la partie enceinte (pièces en tissu) à l'avant et au-dessus de l'appareil.
- L'appareil est pourvu d'enceintes à blindage non magnétique. Ne placez pas d'objets magnétiquement sensibles (disque dur, lecteur, etc.) près de l'appareil.
- Selon l'environnement d'installation, il faut peut-être mieux raccorder l'appareil et les appareils externes avant d'installer l'appareil.

À propos du répéteur à distance du téléviseur

L'appareil reçoit des signaux en provenance de la télécommande du téléviseur via le capteur de télécommande situé sur la face avant. Il transmet ensuite ces signaux depuis le répéteur à distance du téléviseur situé sur la face arrière.

Attention

Éloignez l'appareil de plus de 5 cm du téléviseur pour garantir une transmission adéquate des signaux de la télécommande vers le capteur de télécommande sur le téléviseur.

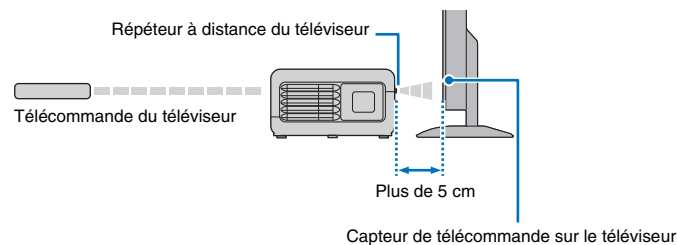

ASTUCE

- Cette fonction est disponible uniquement si la télécommande du téléviseur utilise des signaux infrarouges.
- La télécommande du téléviseur peut être utilisée même si l'appareil est éteint à condition que le câble d'alimentation de l'appareil soit branché dans une prise secteur.

Fixation de l'appareil à un mur

Précautions

- Lorsque vous fixez l'appareil à un mur, toute l'installation doit être exécutée par un entrepreneur qualifié ou le revendeur. Le client ne doit jamais tenter de procéder lui-même à l'installation. Une installation incorrecte ou inadéquate peut entraîner la chute de l'appareil, provoquant des blessures corporelles.
- Pour éviter la chute de l'appareil, fixez-le à une cloison sèche.
- Veillez à utiliser des vis en vente dans le commerce capables de supporter le poids de l'installation (indiqué à l'étape 2 à droite). Si vous utilisez des pièces de fixation autres que les vis spécifiées, comme des vis courtes, des clous ou du ruban adhésif double face, l'appareil risque de tomber.
- Fixez les câbles de manière à ce qu'ils ne se détachent pas. Si vous trébuchez accidentellement sur un câble lâche ou vous prenez la main dedans, l'appareil risque de tomber.
- Ne vous appuyez pas sur l'appareil, ni n'exercez une force excessive sur le haut de l'appareil, sous peine de le faire tomber.
- Vérifiez que l'appareil est solidement fixé après l'installation. Yamaha n'assumera aucune responsabilité pour tout accident découlant d'une installation incorrecte.

Installez l'appareil au mur avec les touches tournées vers le haut.

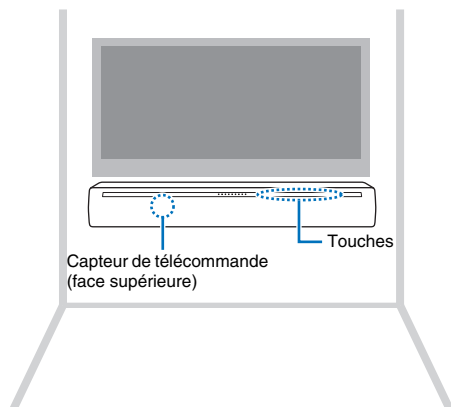

Comment installer l'appareil au mur

1 Fixez le gabarit de fixation à un mur et marquez les orifices des vis.

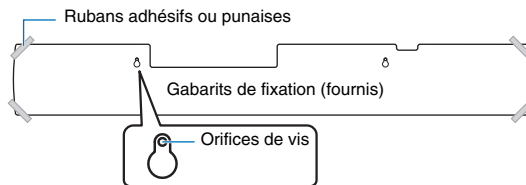

2 Retirez le gabarit de fixation du mur, puis placez des vis en vente dans le commerce (comme illustré ci-dessous) sur les points marqués sur le mur.

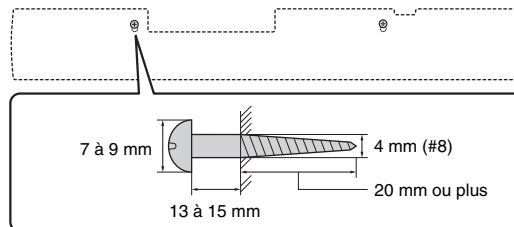

3 Décollez le papier support des entretoises et collez la face adhésive sur l'appareil comme illustré ci-dessous.

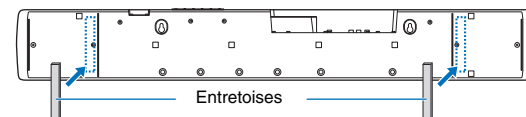

4 Accrochez l'appareil aux vis.

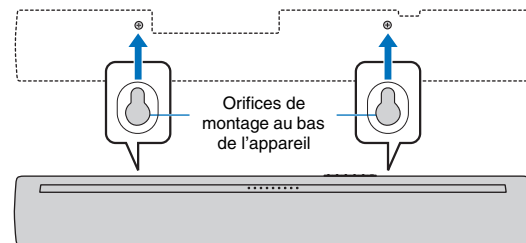

Utilisation du couvercle fourni (pour le répéteur à distance du téléviseur)

Si vous installez l'appareil sur un mur, le répéteur à distance du téléviseur peut sembler blanc. Si cela vous distrait pendant que vous regardez la télévision, fixez le couvercle fourni sur le répéteur à distance du téléviseur.

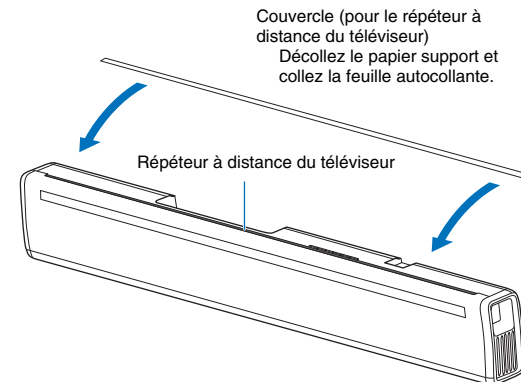

Raccordement de l'appareil

La méthode de raccordement de l'appareil dépendra du type de prises prévues sur le téléviseur ou les appareils de lecture (lecteur BD/DVD, etc.) et de la manière dont le téléviseur et les appareils de lecture sont raccordés. Consultez les exemples de raccordement aux pages 10 et 11 pour raccorder l'appareil.

1 Veillez à ce que le câble d'alimentation de l'appareil ne soit pas branché dans une prise secteur.

2 Consultez les exemples de raccordement aux pages 10 et 11 pour raccorder l'appareil à un téléviseur et des appareils de lecture.

Pour raccorder l'appareil avec le câble audio numérique optique fourni, retirez le capuchon, confirmez l'orientation, puis branchez fermement le câble dans la prise d'entrée TV.



ASTUCE

- Raccordez le câble audio numérique optique fourni à la prise d'entrée TV, un câble audio numérique coaxial à la prise d'entrée BD/DVD et un câble stéréo aux prises d'entrée ANALOG.

3 Branchez le câble d'alimentation de l'appareil dans une prise secteur.

4 Réglez le volume du téléviseur aussi bas que possible ou désactivez la sortie des enceintes intégrées du téléviseur.

Attention

Lorsque vous insérez la fiche, ne forcez pas dessus. Vous risquez en effet d'endommager la fiche ou la borne.

ASTUCE

- Si votre téléviseur n'offre pas l'option de désactiver la sortie des enceintes à l'étape 4, vous pouvez la désactiver en raccordant un casque à la prise casque du téléviseur. Pour en savoir plus, consultez les modes d'emploi du téléviseur.
- Les prises d'entrée TV et BD/DVD acceptent les signaux audio suivants.
 - PCM (2 canaux)
 - Dolby Digital (jusqu'à 5.1 canaux)
 - DTS Digital Surround (jusqu'à 5.1 canaux)

Raccordement de l'appareil à un téléviseur

Méthode de raccordement 1 : Raccordez l'appareil à un téléviseur

A Si le téléviseur est pourvu d'une prise de sortie audio optique

Raccordez une extrémité du câble audio numérique optique fourni à la prise d'entrée TV de l'appareil et l'autre extrémité à la prise de sortie audio numérique optique sur le téléviseur.

B Si le téléviseur n'est pas pourvu d'une prise de sortie audio optique

Utilisez un câble stéréo en option pour raccorder les prises d'entrée ANALOG de l'appareil aux prises de sortie audio analogique sur le téléviseur.

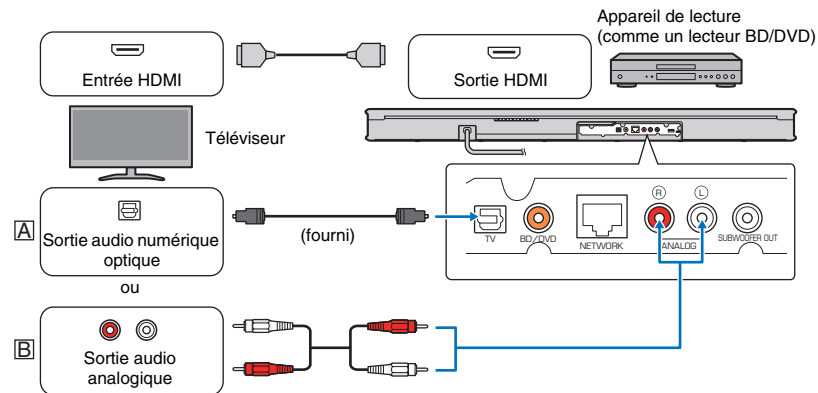

Pour regarder la télévision ou lire un contenu depuis d'autres dispositifs

Changer la source d'entrée du téléviseur	Si vous voulez regarder la télévision	Basculez sur la source d'entrée permettant de regarder la télévision (sélectionnez la même source d'entrée que celle utilisée avant de raccorder l'appareil au téléviseur).
	Si vous voulez lire un contenu depuis un dispositif	Basculez sur la source d'entrée pour le lecteur BD/DVD ou un autre dispositif.
Sélectionner la source d'entrée de l'appareil		Appuyez sur les touches d'entrée de la télécommande de l'appareil pour changer la source d'entrée de l'appareil. A: TV B: ANALOG REMARQUE • Si le son depuis le téléviseur ne peut pas être émis dans un format audio numérique (Dolby Digital ou DTS Digital Surround), assurez-vous que sa sortie audio numérique est bien réglée sur PCM (2 canaux).

Méthode de raccordement 2 : Raccordez l'appareil à un appareil de lecture (lecteur BD/DVD, etc.)

Utilisez cette méthode pour raccorder l'appareil à un appareil de lecture lorsque vous ne parvenez pas à le raccorder au téléviseur avec la méthode 1, parce que le téléviseur ne comporte pas de prise de sortie audio numérique optique ou de prises de sortie audio analogique.

Cette méthode peut également être utilisée pour raccorder l'appareil à un appareil de lecture après l'avoir raccorder au téléviseur, lorsque le son depuis le lecteur BD/DVD ou un autre dispositif raccorder au téléviseur n'est pas émis comme son surround.

A Si l'appareil de lecture est pourvu d'une prise de sortie audio numérique optique



Raccordez une extrémité du câble audio numérique optique fourni à la prise d'entrée TV de l'appareil et l'autre extrémité à la prise de sortie audio numérique optique sur l'appareil de lecture.

B Si l'appareil de lecture n'est pas pourvu d'une prise de sortie audio numérique optique

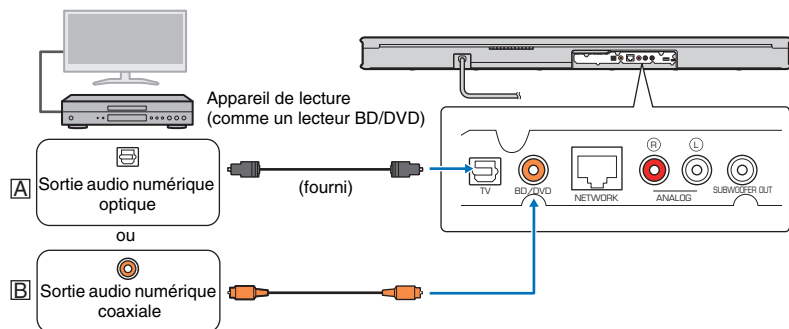
Raccordez une extrémité du câble audio numérique coaxial en option à la prise d'entrée BD/DVD de l'appareil et l'autre extrémité à la prise de sortie audio numérique coaxiale sur l'appareil de lecture.



Pour regarder une vidéo depuis un appareil de lecture raccorder au téléviseur

Changer la source d'entrée du téléviseur	Basculez sur la source d'entrée pour le lecteur BD/DVD ou un autre appareil de lecture raccorder au téléviseur.
Sélectionner la source d'entrée de l'appareil	Appuyez sur les touches d'entrée de la télécommande de l'appareil pour changer la source d'entrée de l'appareil.  

Raccordement de l'appareil à d'autres dispositifs

Raccordez à l'appareil des dispositifs comme des lecteurs CD/DVD ou des consoles de jeux pour une lecture dynamique du son. Utilisez un câble audio numérique optique, un câble audio numérique coaxial ou un câble stéréo pour raccorder les prises de sortie audio sur chaque appareil de lecture aux prises d'entrée sur l'appareil.

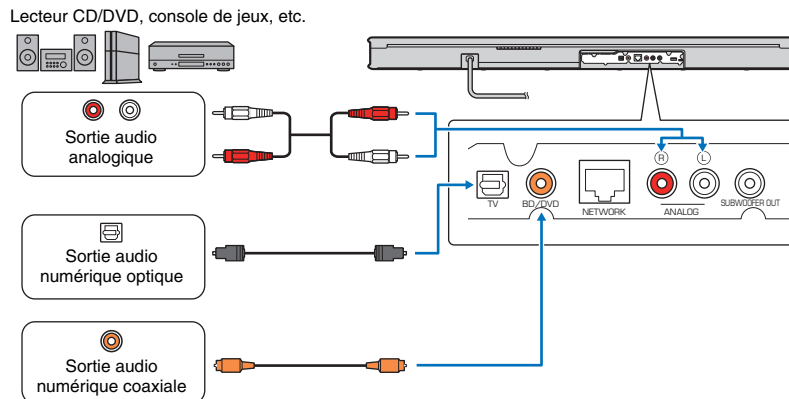

Pour regarder une vidéo depuis un appareil externe

Changer la source d'entrée du téléviseur	Basculez sur la source d'entrée pour l'appareil externe.
Sélectionner la source d'entrée de l'appareil	Pour lire le son depuis un appareil externe, appuyez sur la touche d'entrée (ANALOG, TV ou BD/DVD) correspondant aux prises sur l'appareil auxquelles l'appareil externe est raccorder.  REMARQUE <ul style="list-style-type: none"> Si le son depuis l'appareil externe ne peut pas être émis dans un format audio numérique (Dolby Digital ou DTS Digital Surround), assurez-vous que sa sortie audio numérique n'est pas réglée sur PCM (2 canaux). Si le volume peut être réglé avec le dispositif raccorder aux prises d'entrée ANALOG de l'appareil, réglez le volume du dispositif au même niveau que celui des autres dispositifs raccorder aux prises d'entrée TV et BD/DVD de l'appareil pour éviter que le volume soit plus fort qu'escompté.

Utilisation

Émetteur de signal de télécommande

Émet des signaux infrarouges.

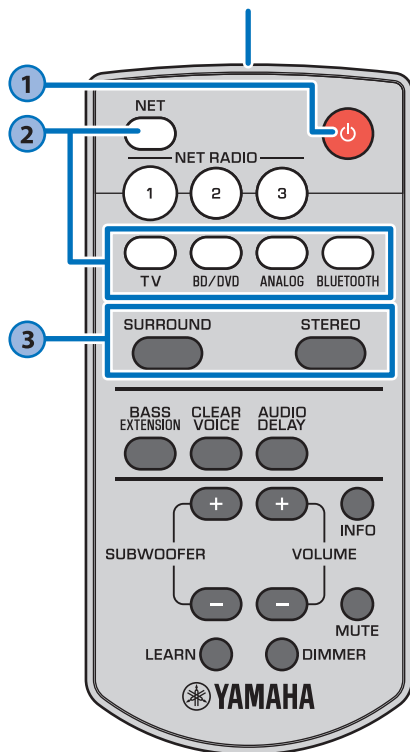

1

Touche (alimentation)

Allume ou éteint l'appareil.

Allumé

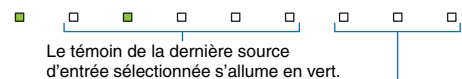

Indique le réglage surround et le réseau (p. 18) ou le statut de la connexion *Bluetooth* (p. 16).

Éteint (fonction de veille réseau activée, p. 30)



Allumé (rouge)



Éteint



ASTUCE

- Lors de la première mise sous tension de l'appareil après l'achat, le témoin  clignote lentement.



Pendant le clignotement du témoin , les réglages réseau de votre dispositif iOS (un iPhone, etc.) peuvent être appliqués à l'appareil pour connecter l'appareil à un réseau sans fil. Pour en savoir plus sur les réglages, reportez-vous à la section « Lecture de musique avec AirPlay » (p. 24). Appuyez sur une des touches de la télécommande pour annuler cette fonction si vous ne pensez pas l'utiliser. Le témoin  ne clignote pas si la prise NETWORK de l'appareil est raccordée à un routeur au moyen d'un câble (connexion câblée).

2

Touches d'entrée

Pour sélectionner une source d'entrée à lire.

- TV** Audio du téléviseur ou son d'un dispositif raccordé à la prise d'entrée TV de l'appareil
- BD/DVD** Son d'un dispositif raccordé à la prise d'entrée BD/DVD
- ANALOG** Son d'un dispositif raccordé aux prises d'entrée ANALOG
- BLUETOOTH** Son d'un périphérique connecté par *Bluetooth*
- NET** Audio acquis via un réseau
La dernière source audio que vous avez écoutée est sélectionnée lorsque vous appuyez sur la touche NET.

Le témoin de la source d'entrée sélectionnée s'allume. (Exemple : lorsque TV est sélectionné)



ASTUCE

- Pour lire l'audio de l'appareil de lecture raccordé au téléviseur ou pour regarder des vidéos depuis l'appareil de lecture, réglez la source d'entrée du téléviseur sur l'appareil de lecture.
- Pour la lecture depuis un périphérique *Bluetooth*, consultez la page 16. Pour la lecture audio via un réseau, consultez les pages 22 à 25.

3

Touches SURROUND et STEREO

Pour basculer entre la lecture surround et stéréo (2 canaux). Lorsque la lecture surround est sélectionnée, vous pouvez écouter des effets sonores réalistes grâce à la technologie exclusive AIR SURROUND XTREME de Yamaha.

SURROUND  Allumé (lecture surround)

STEREO  Éteint (lecture stéréo)

ASTUCE

- Dolby Pro Logic II est utilisé lorsqu'un signal stéréo 2 canaux est lu en surround.
- Le mode surround TV PROGRAM, MOVIE, MUSIC, SPORTS ou GAME peut être sélectionné avec l'application MusicCast CONTROLLER (p. 19) installée sur un dispositif mobile.

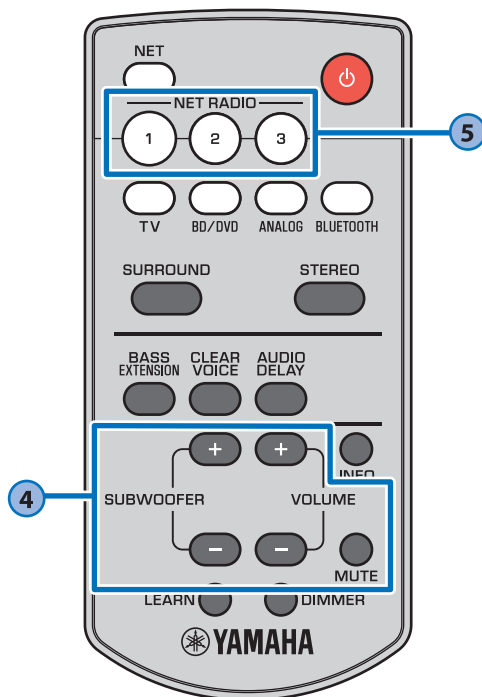

4

Touches SUBWOOFER (+/-)

Pour régler le volume du caisson de basse.



Touches VOLUME (+/-)

Pour régler le volume de l'appareil.



Touche MUTE

Pour mettre la sortie audio en sourdine. Appuyez à nouveau sur la touche pour rétablir le son.



5

Touches NET RADIO (1-3)

Attribuez l'entrée audio via un réseau (stations de radio sur Internet, fichiers musicaux stockés sur des serveurs média, etc.) à la touche NET RADIO.

Attribuez une station

- 1 Lisez la station de radio sur Internet souhaitée (p. 22 à 25).
- 2 Maintenez enfoncée la touche NET RADIO 1, 2 ou 3 pendant plus de 3 secondes.



Synchronisez sur une station de radio sur Internet attribuée

- 1 Appuyez sur la touche NET RADIO 1, 2 ou 3 à laquelle est attribuée la station de radio sur Internet souhaitée.

ASTUCE

- Lorsqu'une station de radio sur Internet est attribuée à la touche NET RADIO 1, 2 ou 3 de la télécommande, la même station est également enregistrée avec les numéros 1, 2 ou 3 dans « Favoris » de l'application MusicCast CONTROLLER. Lorsqu'une station de radio sur Internet est enregistrée avec les numéros 1, 2 ou 3 dans « Favoris » avec l'application MusicCast CONTROLLER, la même station est également attribuée à la touche NET RADIO 1, 2 ou 3 de la télécommande.

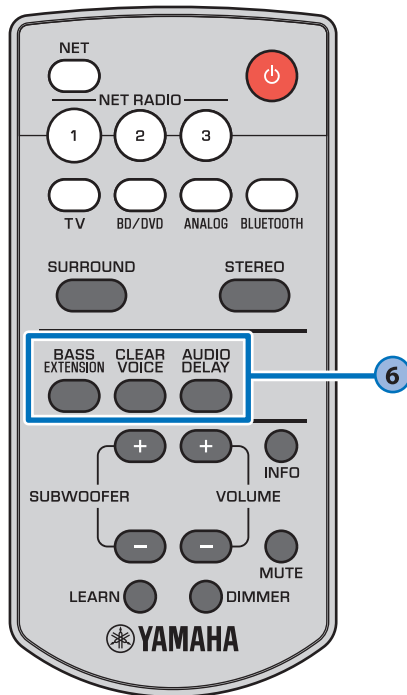

6

Touche BASS EXTENSION

Active/désactive la fonction d'accentuation des graves. Lorsque cette fonction est activée, vous pouvez écouter un son grave puissant avec la technologie originale d'amplification des graves de Yamaha « Advanced Bass Extension Processing ».



Activé : Clignote trois fois et s'éteint.
Désactivé : Clignote une fois et s'éteint.

Touche CLEAR VOICE

Active/désactive la fonction de voix claires. Lorsque cette fonction est activée, les voix humaines, comme les dialogues des films et des émissions télévisées, ou les actualités et les commentaires sportifs, sont lues clairement.



Activé : Clignote trois fois et s'éteint.
Désactivé : Clignote une fois et s'éteint.

Touche AUDIO DELAY

Règle le retard audio pour synchroniser le son avec la vidéo lorsque l'image vidéo sur le téléviseur semble décaler par rapport au son. Procédez comme indiqué ci-dessous pour régler le retard audio.

REMARQUE

- Le retard audio ne peut pas être réglé dans les cas suivants.
 - Lorsque *Bluetooth* ou NET est sélectionné comme source d'entrée.
 - Lorsque le son est distribué depuis l'appareil vers un ou plusieurs autres dispositifs compatibles MusicCast.

1 Maintenez enfoncée la touche AUDIO DELAY pendant plus de 3 secondes.

Le témoin le plus à gauche clignote.



2 Appuyez sur la touche SUBWOOFER (+/-) pour régler le retard audio.

Si vous appuyez sur la touche SUBWOOFER (+), la sortie audio est retardée.



(-)

(+)

3 Pour terminer le réglage, appuyez sur la touche AUDIO DELAY.

ASTUCE

- Le réglage est automatiquement terminé en l'absence d'opérations pendant 20 secondes.

Écoute du son depuis un périphérique *Bluetooth*

Le son depuis un périphérique *Bluetooth*, comme un dispositif mobile ou un baladeur numérique, peut être lu via une connexion sans fil.



REMARQUE

- Réglez le volume sonore du périphérique *Bluetooth* à votre guise.
- Lorsque la fonction de veille réseau (p. 30) est activée, l'appareil s'allume en synchronisation avec le périphérique *Bluetooth*.
- Établissez la connexion *Bluetooth* avec le périphérique et l'appareil à 10 m l'un de l'autre.

ASTUCE

- Consultez la documentation accompagnant votre périphérique *Bluetooth* pour en savoir plus.

1 Appuyez sur la touche **BLUETOOTH** de la télécommande de l'appareil pour sélectionner *Bluetooth* comme source d'entrée.

Le témoin **BLUETOOTH** sur l'appareil s'allume.



Si un périphérique *Bluetooth* a été connecté auparavant, l'appareil se connectera au dernier périphérique connecté lorsque vous appuyez sur la touche **BLUETOOTH**. Mettez fin à cette connexion pour connecter un nouveau périphérique.

2 Activez la fonction *Bluetooth* sur le périphérique *Bluetooth*.

3 Sélectionnez « **YAS-306 xxxxxx Bluetooth** »* dans la liste des périphériques *Bluetooth* sur le périphérique.

* Si l'appareil est enregistré comme un dispositif compatible MusicCast (p. 19), le nom de la pièce (nom du réseau) s'affiche.

Si un code (PIN) est nécessaire, tapez le numéro « 0000 ».

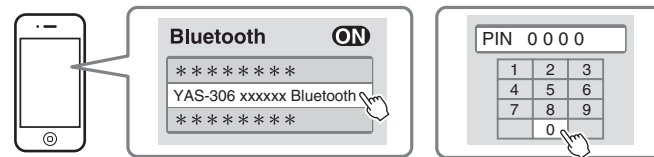

Une fois la connexion établie, le témoin s'allume sur l'appareil.



Le témoin ou un message de fin de connexion apparaît sur le périphérique *Bluetooth*.

4 Lisez une chanson sur le périphérique *Bluetooth*.

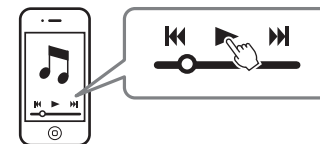

Mettre fin à la connexion *Bluetooth*

Exécutez l'une des opérations suivantes pour mettre fin à la connexion *Bluetooth*.

Le témoin sur l'appareil s'éteint lorsque la connexion est terminée.

- **Désactivez la fonction *Bluetooth* sur le périphérique *Bluetooth*.**
- **Appuyez sur la touche **BLUETOOTH** sur la télécommande de l'appareil pendant plus de 3 secondes.**
- **Changez la source d'entrée de l'appareil pour une autre source d'entrée que *Bluetooth*.**
- **Éteignez l'appareil.**

Utilisation d'un casque sans fil pour écouter l'audio

Un casque sans fil *Bluetooth* peut être utilisé pour écouter l'audio lu via l'appareil. Le son est transmis au casque sans fil grâce à l'application MusicCast CONTROLLER installée sur un dispositif mobile.

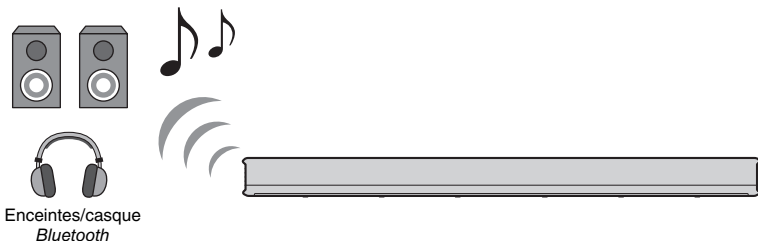

REMARQUE

- Utilisez un périphérique *Bluetooth* qui prend en charge le profil A2DP.
- L'entrée audio avec AirPlay, ou depuis un périphérique *Bluetooth*, ne peut pas être transmise vers d'autres périphériques *Bluetooth* pour lecture.
- Établissez la connexion *Bluetooth* avec le périphérique et l'appareil à 10 m l'un de l'autre.

ASTUCE

- Le son sera également émis de l'appareil.
- Cette section prend en exemples les écrans de l'application MusicCast CONTROLLER affichés en anglais sur un iPhone.
- Consultez la documentation accompagnant votre périphérique *Bluetooth* pour en savoir plus.

- 1** Utilisez l'application MusicCast CONTROLLER pour connecter l'appareil à un réseau et enregistrez l'appareil comme dispositif compatible MusicCast (p. 19).
- 2** Utilisez l'application MusicCast CONTROLLER pour lire une chanson (via tout autre appareil qu'un périphérique *Bluetooth*).
- 3** Configurez un périphérique *Bluetooth* (casque sans fil, etc.) pour la connexion *Bluetooth* avec l'appareil.

- 4** Touchez  sur l'écran de lecture de l'application MusicCast CONTROLLER.



- 5** Touchez « Transmission Bluetooth ».



- 6** Activez la fonction de Transmission *Bluetooth* et choisissez un périphérique *Bluetooth* de destination (casque sans fil, etc.).

Une fois qu'une connexion est établie, le témoin  sur l'appareil s'allume.



Bleu

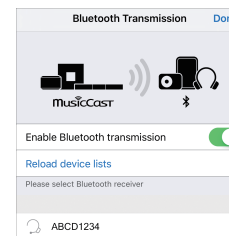

- 7** Touchez « Terminé ».

L'audio est émis depuis le périphérique *Bluetooth* de destination (casque sans fil, etc.).

Mettre fin à la connexion *Bluetooth*

Exécutez l'une des opérations suivantes pour mettre fin à la connexion *Bluetooth*. Le témoin  sur l'appareil s'éteint lorsque la connexion est terminée.

- Mettez fin à la connexion *Bluetooth* depuis le périphérique *Bluetooth* ou éteignez le périphérique *Bluetooth*.
- Désactivez la fonction Transmission *Bluetooth* de l'application MusicCast CONTROLLER.
- Appuyez sur la touche BLUETOOTH sur la télécommande de l'appareil pendant plus de 3 secondes.
- Éteignez l'appareil.

Réseaux

Fonctions réseau et l'application MusicCast CONTROLLER

Une connexion réseau vous permet d'écouter des stations de radio sur Internet ou des services de musique en streaming et d'utiliser AirPlay pour lire des fichiers musicaux ou de lire des fichiers musicaux stockés sur votre ordinateur (serveur média) via cet appareil. Pour la plupart des lectures, l'application « MusicCast CONTROLLER » pour dispositif mobile est nécessaire. Installez et utilisez l'application MusicCast CONTROLLER sur votre dispositif mobile pour lire les fichiers musicaux.

Passez de la connexion réseau à la lecture dans l'ordre suivant.

1 Choisissez une connexion réseau câblée (p. 18) ou une connexion réseau sans fil (p. 19).



2 Utilisez l'application MusicCast CONTROLLER pour connecter l'appareil à un réseau et enregistrez l'appareil comme dispositif compatible MusicCast (p. 19).



3 Utilisez l'application MusicCast CONTROLLER pour lire la musique sur un réseau* (p. 22 à 25).

* AirPlay peut servir à lire les fichiers musicaux sans utiliser l'application MusicCast CONTROLLER.

REMARQUE

- Pour utiliser la fonction réseau, l'appareil, votre ordinateur et le dispositif mobile doivent être connectés au même routeur.
- Si vous utilisez un routeur à SSID multiple, l'accès à l'appareil peut être restreint selon le SSID à connecter. Connectez l'appareil et le dispositif mobile au même SSID.
- Certains logiciels de sécurité installés sur votre ordinateur ou les réglages du périphérique réseau (comme un pare-feu) peuvent bloquer l'accès de l'appareil à votre ordinateur ou aux stations de radio sur Internet. Le cas échéant, modifiez les réglages du logiciel de sécurité et/ou du périphérique réseau.
- Une connexion réseau ne peut pas être établie si le filtre d'adresse MAC sur votre routeur est activé. Vérifiez les réglages de votre routeur.
- Pour configurer manuellement le masque de sous-réseau de votre routeur, appliquez le même sous-réseau utilisé par cet appareil à tous les périphériques.
- Il est recommandé d'utiliser une connexion haut débit lorsque vous utilisez les services Internet.
- L'appareil ne peut pas être connecté à un réseau nécessitant une configuration manuelle. Connectez l'appareil à un routeur compatible DHCP.

Connexion à un réseau

Choisissez une connexion réseau câblée ou sans fil en fonction de votre environnement réseau.

Connexions réseau câblées

Pour utiliser une connexion réseau câblée, connectez l'appareil à un routeur via un câble réseau STP (câble droit de catégorie 5 ou supérieure ; non fourni).

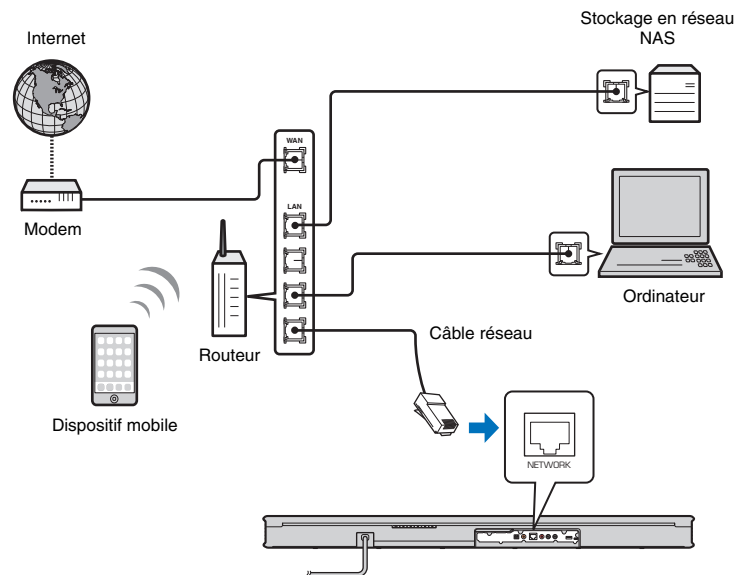

ASTUCE

- Si les connexions réseau ou les réglages sont modifiés, utilisez l'application MusicCast CONTROLLER pour connecter l'appareil à un réseau et enregistrez de nouveau l'appareil comme dispositif compatible MusicCast (p. 19).

Connexions réseau sans fil

Connectez l'appareil à un routeur sans fil (point d'accès) pour utiliser un réseau. Reportez-vous aux instructions suivantes pour savoir comment vous connecter à un routeur sans fil (point d'accès).

- Utilisation de l'application MusicCast CONTROLLER (p. 19)
- Application des réglages du dispositif iOS (iPhone, etc.) à l'appareil (p. 24)

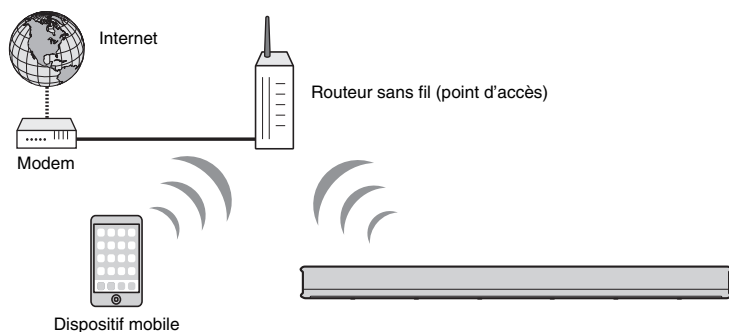

Le témoin  sur l'appareil s'allume lorsque l'appareil est connecté à un réseau sans fil.



REMARQUE

- Si l'appareil et le routeur sans fil (point d'accès) sont trop éloignés, il se peut que l'appareil ne parvienne pas à se connecter au routeur sans fil (point d'accès). Dans ce cas, rapprochez-les l'un de l'autre.

Connexion avec l'application MusicCast CONTROLLER (enregistrement de l'appareil comme dispositif compatible MusicCast)

Installez l'application MusicCast CONTROLLER sur votre dispositif mobile pour connecter l'appareil à un réseau et enregistrez-le comme dispositif compatible MusicCast.

ASTUCE

- Confirmez que votre dispositif mobile est connecté à votre routeur domestique avant de commencer.
- Cette section prend en exemples les écrans de l'application MusicCast CONTROLLER affichés en anglais sur un iPhone.
- Les écrans et les titres de menu de l'application MusicCast CONTROLLER sont susceptibles d'être modifiés sans préavis.

1 Installez l'application MusicCast CONTROLLER sur votre dispositif mobile et ouvrez-la.

Recherchez « MusicCast CONTROLLER » sur l'App Store ou Google Play.

2 Touchez « Configurer ».



3 Allumez l'appareil, puis touchez « Suivant ».

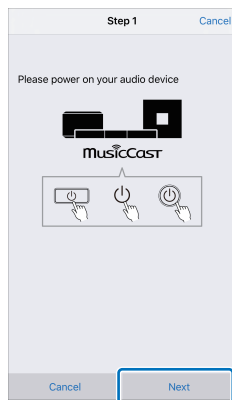

4 Maintenez enfoncée la touche CONNECT jusqu'à ce que le témoin se mette à clignoter sur l'appareil.

5 Suivez les instructions à l'écran pour configurer les réglages réseau.

ASTUCE

- Lorsqu'un écran comme celui ci-dessous s'affiche, suivez les instructions à l'écran pour configurer les réglages réseau.

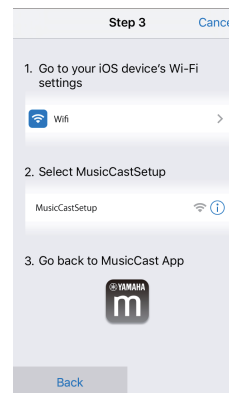

1. Utilisez le bouton Home sur votre dispositif mobile pour revenir à l'écran d'accueil.
2. Sélectionnez « Wi-Fi » depuis « Settings ».
3. Sélectionnez « MusicCastSetup » depuis « CHOOSE A NETWORK... ».
4. Utilisez le bouton Home pour revenir à l'application MusicCast CONTROLLER.

- Lorsqu'un écran comme celui à gauche ci-dessous s'affiche, sélectionnez le réseau auquel vous connecterez l'appareil et tapez le mot de passe du routeur (clé de cryptage). Le mot de passe du routeur (clé de cryptage) est souvent inscrit sur le routeur lui-même. Consultez la documentation accompagnant le routeur pour en savoir plus.

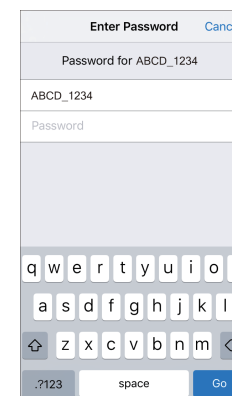
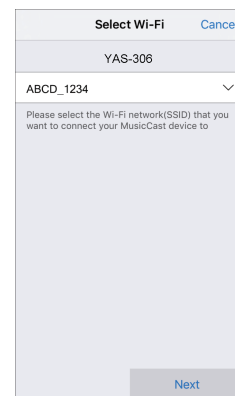

6 Pour enregistrer l'appareil comme dispositif compatible MusicCast, configurez les éléments suivants.

- Nom de l'emplacement (« maison », « maison de John », etc.)
- Nom et photo de la pièce où l'appareil est installé

Vous pourrez changer ultérieurement le nom de l'emplacement et le nom et la photo de la pièce où l'appareil est installé.

Location Name Cancel

Enter Location Name

Home1

Location name is used to recognize a MusicCast location which contains one or several rooms (Ex. My place, workplace, etc.)
This can be changed later

Next

La connexion réseau avec l'application MusicCast CONTROLLER est à présent terminée, et l'appareil a été enregistré comme dispositif compatible MusicCast.

ASTUCE

- Si un dispositif compatible MusicCast différent est déjà enregistré sur l'application MusicCast CONTROLLER, touchez ⚙️ (Configurer) sur l'écran de sélection de la pièce, puis sélectionnez « Ajouter un nouvel appareil » pour ajouter l'appareil à l'application.

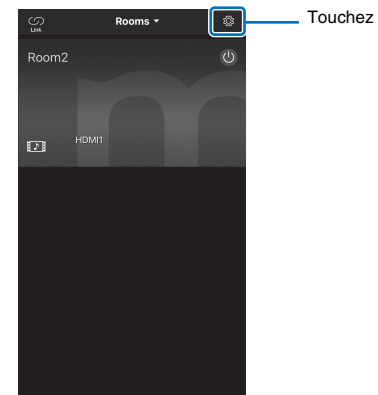

Lecture de la musique stockée sur des serveurs média (PC/NAS)

Vous pouvez lire les fichiers musicaux stockés sur votre ordinateur ou stockage en réseau NAS compatible DLNA via l'appareil.

REMARQUE

- Le son peut être saccadé pendant que vous utilisez la connexion réseau sans fil. Dans ce cas, utilisez la connexion réseau câblée.

Formats de fichier pris en charge

Fichier	Fréquence d'échantillonnage (kHz)	Le nombre de canaux	Lecture sans blanc
WAV*	32 à 192	2	✓
MP3	8 à 48	2	—
WMA	8 à 48	2	—
MPEG-4 AAC	8 à 48	2	—
FLAC	32 à 192	2	✓
ALAC	32 à 96	2	✓
AIFF	32 à 192	2	✓

* Format PCM linéaire uniquement

REMARQUE

- Pour lire des fichiers FLAC stockés sur un ordinateur ou un stockage en réseau NAS, il est nécessaire d'installer un logiciel de serveur compatible avec le partage de fichiers FLAC via DLNA sur votre ordinateur ou d'utiliser un stockage en réseau NAS acceptant les fichiers FLAC.
- Les contenus DRM (Digital Rights Management) ne peuvent pas être lus.

Configuration du partage média

Pour lire les fichiers musicaux stockés sur votre ordinateur ou stockage en réseau NAS compatible DLNA, vous devez commencer par configurer le réglage de partage média sur chaque serveur de musique.

Pour un ordinateur sur lequel est installé Windows Media Player

Cet appareil est compatible avec Windows Media Player 11 ou ultérieur. Cette section prend en exemple la configuration de Windows Media Player 12.

REMARQUE

- Les opérations peuvent être différentes selon l'ordinateur ou les réglages. Consultez la documentation fournie par le fabricant de votre ordinateur ou l'Aide de Windows Media Player pour en savoir plus.

- 1 Démarrez Windows Media Player 12 sur votre ordinateur.
- 2 Sélectionnez « Stream », puis « Turn on media streaming ».
- 3 Cliquez sur « Turn on media streaming ».
- 4 Sélectionnez « Allowed » dans la liste déroulante à côté du nom de modèle de l'appareil.
- 5 Cliquez sur « OK » pour quitter.

Pour un ordinateur ou un stockage en réseau NAS sur lequel est installé un autre logiciel de serveur DLNA

Consultez la documentation accompagnant le dispositif ou le logiciel et configurez les réglages de partage média.

Lecture de fichiers musicaux

Utilisez l'application MusicCast CONTROLLER installée sur votre dispositif mobile pour lire les fichiers musicaux.

REMARQUE

- Enregistrez l'appareil comme dispositif compatible MusicCast (p. 19) avant de lire les fichiers musicaux.

- 1 Utilisez l'application MusicCast CONTROLLER pour sélectionner la pièce de l'appareil (Pièce 1, etc.).
- 2 Touchez  (Serveur).
- 3 Suivez les instructions à l'écran pour sélectionner une chanson.

ASTUCE

- Lorsqu'un fichier musical est enregistré avec les numéros 1, 2 ou 3 dans « Favoris » avec l'application MusicCast CONTROLLER, le même fichier musical peut être lu avec la touche NET RADIO 1, 2 ou 3 de la télécommande.

Écoute de la radio sur Internet

Vous pouvez écouter les stations de radio sur Internet du monde entier.

REMARQUE

- Il se peut que vous ne soyez pas en mesure de capter certaines stations de radio sur Internet.
- L'appareil utilise le service de base de données de station de radio sur Internet vTuner. Ce service peut être interrompu sans préavis.

Lecture de la radio sur Internet

Utilisez l'application MusicCast CONTROLLER installée sur votre dispositif mobile pour sélectionner une station de radio sur Internet.

REMARQUE

- Enregistrez l'appareil comme dispositif compatible MusicCast (p. 19) avant d'écouter la radio sur Internet.

- 1** Utilisez l'application MusicCast CONTROLLER pour sélectionner la pièce de l'appareil (Pièce 1, etc.).
- 2** Touchez  (Net Radio).
- 3** Sélectionnez une station parmi « Locations », « Genres », etc.

ASTUCE

- Lorsqu'une station de radio sur Internet est enregistrée avec les numéros 1, 2 ou 3 dans « Favoris » avec l'application MusicCast CONTROLLER, elle peut être lue avec la touche NET RADIO 1, 2 ou 3 de la télécommande.

Utilisation de l'application MusicCast CONTROLLER pour enregistrer une station dans les favoris

- 1** Sélectionnez la station de radio sur Internet souhaitée.
- 2** Touchez **...** sur l'écran de lecture, puis touchez « Ajouter Favori ».

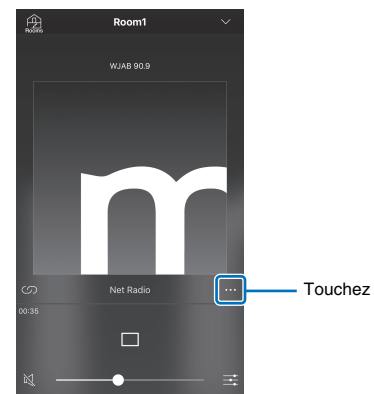

Syntonisation sur les stations de radio sur Internet enregistrées

- 1** Touchez « Bookmarks », puis touchez « My_Favorites » pour sélectionner la station de radio sur Internet souhaitée.

Lecture de musique avec AirPlay

La fonction AirPlay vous permet de lire la musique d'iTunes ou de l'iPod sur l'appareil via un réseau.

ASTUCE

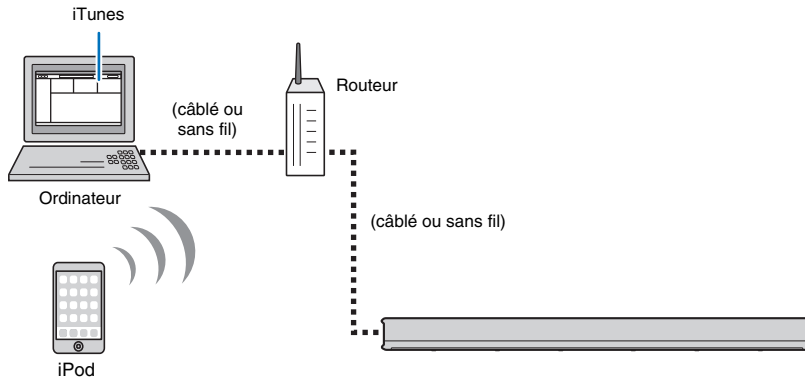

- Cette section décrit « iPod touch », « iPhone » et « iPad » comme l'« iPod ». « iPod » renvoie à « iPod touch », « iPhone » et « iPad », sauf mention contraire.



REMARQUE

- AirPlay fonctionne avec iPhone, iPad et iPod touch avec iOS 4.3.3 ou ultérieur, Mac avec OS X Mountain Lion ou ultérieur, et Mac et PC avec iTunes 10.2.2 ou ultérieur.

ASTUCE

- Lors de la première mise sous tension de l'appareil après l'achat, le témoin  clignote lentement. Pendant le clignotement du témoin , les réglages réseau de votre dispositif iOS (un iPhone, etc.) peuvent être appliqués à l'appareil pour connecter l'appareil à un réseau sans fil. Le témoin  ne clignote pas si la prise NETWORK de l'appareil est raccordée à un routeur au moyen d'un câble (connexion câblée).



Affichez les réglages Wi-Fi sur le dispositif iOS et sélectionnez l'appareil depuis « SETUP A NEW AIRPLAY SPEAKER... ».

Exemple

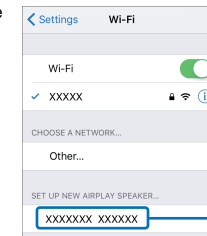

Nom de l'appareil

Lorsque l'écran suivant apparaît, sélectionnez le réseau (point d'accès) auquel l'appareil sera connecté.

Exemple

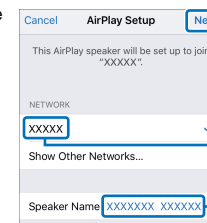

Touchez pour vous connecter au réseau sélectionné

Nom du réseau sélectionné

Nom de l'appareil

Si l'appareil est connecté à un réseau avec l'application MusicCast CONTROLLER, les réglages réseau basculent sur ceux de l'application MusicCast CONTROLLER.

Lecture des contenus musicaux d'iTunes/iPod

Procédez comme indiqué ci-dessous pour lire les contenus musicaux d'iTunes/iPod sur l'appareil.

1 Allumez l'appareil et démarrez iTunes sur l'ordinateur ou affichez l'écran de lecture sur l'iPod.

Si l'iTunes/iPod reconnaît l'appareil, l'icône AirPlay () s'affiche.

iTunes (exemple)



iPod (exemple)

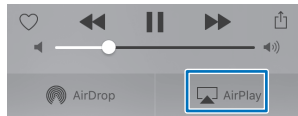

REMARQUE

- Si l'icône ne s'affiche pas, vérifiez que l'appareil et l'ordinateur/iPod sont connectés correctement au routeur.

2 Sur l'iTunes/iPod, cliquez (touchez) l'icône AirPlay et sélectionnez l'appareil comme périphérique de sortie audio.

iTunes (exemple)

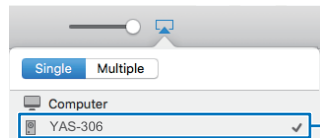

iPod (exemple)



L'appareil

3 Sélectionnez une chanson et lancez la lecture.

Pour commander la lecture, utilisez l'application Musique sur l'iPod ou iTunes sur l'ordinateur.

ASTUCE

- Lorsque la fonction de veille réseau (p. 30) est activée, l'appareil s'allume automatiquement lorsque la lecture iTunes/iPod démarre.
- Vous pouvez régler le volume de l'appareil depuis iTunes/iPod pendant la lecture.

Attention

Lorsque vous utilisez les commandes d'iTunes/iPod pour régler le volume, celui-ci peut être tout à coup fort. Ceci pourrait endommager l'appareil ou les enceintes. Si le volume augmente brusquement pendant la lecture, arrêtez la lecture sur iTunes/iPod immédiatement.

Lecture de la musique stockée sur des dispositifs mobiles

Utilisez cette fonction pour lire la musique stockée sur votre dispositif mobile via un réseau.

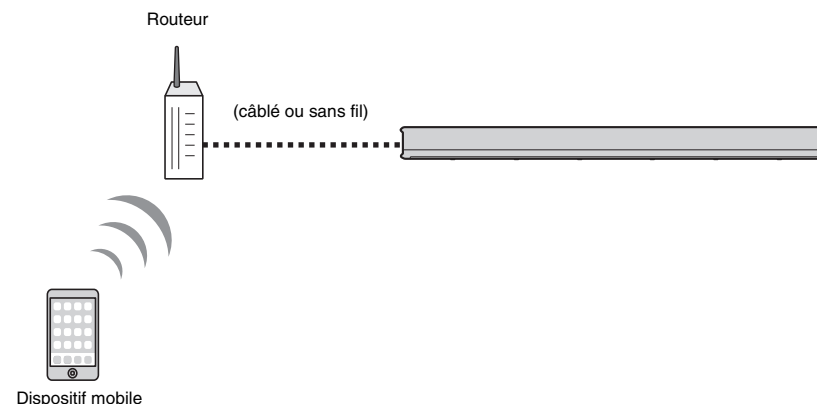

Utilisation d'un dispositif mobile pour lire des chansons

Utilisez l'application MusicCast CONTROLLER installée sur votre dispositif mobile pour commander la lecture.

REMARQUE

- Enregistrez l'appareil comme dispositif compatible MusicCast (p. 19) avant de lire les fichiers musicaux.

1 Utilisez l'application MusicCast CONTROLLER pour sélectionner la pièce de l'appareil (Pièce 1, etc.).

2 Touchez .

3 Sélectionnez une chanson parmi « Playlists », « Artistes », etc.

Attention

Lorsque vous utilisez les commandes du dispositif mobile pour régler le volume, celui-ci peut être tout à coup fort. Ceci pourrait endommager l'appareil ou les enceintes. Si le volume augmente brusquement pendant la lecture, arrêtez la lecture sur le dispositif mobile immédiatement.

Réglages

Utilisation de la télécommande du téléviseur pour régler le volume de l'appareil

Il est possible d'enseigner à l'appareil à lire les signaux de la télécommande d'un téléviseur. Ce qui permet d'allumer et d'éteindre simultanément le téléviseur et l'appareil, ou de régler le volume, au moyen de la télécommande du téléviseur.

REMARQUE

- Cette fonction est disponible uniquement si la télécommande du téléviseur utilise des signaux infrarouges (IR). Il n'est pas possible d'utiliser une télécommande qui utilise des signaux radio.

À l'attention des utilisateurs de décodeurs pour télévision par câble ou satellite

Utilisez la télécommande du téléviseur (pas la télécommande du décodeur pour télévision par câble ou satellite) pour enseigner à l'appareil les commandes de la télécommande du téléviseur.

Une fois que l'appareil a appris les commandes de la télécommande du téléviseur, vous pouvez utiliser la télécommande du décodeur pour télévision par câble ou satellite pour commander l'appareil.

1 Éteignez l'appareil et le téléviseur.

Si le téléviseur est allumé alors que l'appareil apprend les commandes de la télécommande du téléviseur, la lumière émise par le téléviseur peut perturber le processus d'apprentissage.

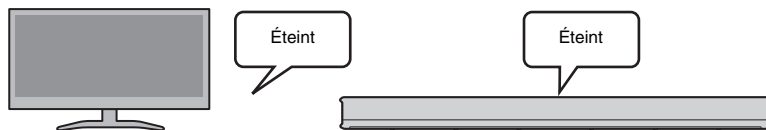

2 Dirigez la télécommande de l'appareil vers le capteur de télécommande approprié sur l'appareil et maintenez enfoncée la touche LEARN pendant au moins 3 secondes.

L'appareil passera en mode d'apprentissage. Les témoins de l'appareil clignoteront comme illustré ci-dessous.



Vert (lorsque l'appareil est installé sur un meuble de télévision)
Bleu (lorsque l'appareil est fixé à un mur)

REMARQUE

- Seules la télécommande du téléviseur et les touches sur l'appareil sont utilisées pour les étapes 3 à 6. La télécommande de l'appareil n'est pas utilisée.
- Si l'appareil a déjà appris des fonctions, les témoins s'allument comme suit.
Sourdine : BD/DVD
Volume (-) : ANALOG
Volume (+) : BLUETOOTH
Alimentation : NET
Si l'appareil apprend les commandes de la télécommande du téléviseur en suivant les étapes 3 à 7, tout l'apprentissage précédent sera effacé. Pour éviter cela, appuyez sur la touche LEARN ou  (alimentation) sur la télécommande de l'appareil pour annuler le mode d'apprentissage.
- L'apprentissage se fait intégralement en une seule fois. Veillez à enseigner à l'appareil toutes les commandes nécessaires de la télécommande du téléviseur en une fois, car si vous essayez d'enseigner à l'appareil des commandes supplémentaires ultérieurement, tout l'apprentissage précédent sera effacé.

3 Enseignez à l'appareil la commande « Sourdine » de la télécommande du téléviseur.

3-1 Appuyez sur la touche  de l'appareil.



3-2 Dirigez la télécommande du téléviseur vers le capteur de télécommande, maintenez enfoncée la touche de sourdine pendant au moins une seconde, puis relâchez-la pendant au moins une seconde. Exécutez deux fois cette opération.

La position du capteur de télécommande dépend de l'installation de l'appareil (p. 8, 9).

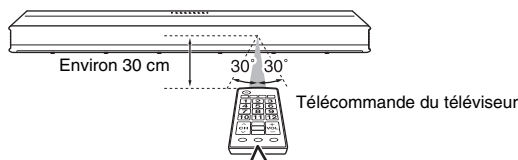

Maintenez enfoncée (pendant au moins une seconde)

Relâchez (pendant au moins une seconde)

Maintenez enfoncée (pendant au moins une seconde)

Relâchez

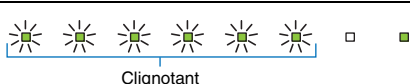
Résultat	Bip	Témoins
Apprentissage réussi	Une fois	
Échec de l'apprentissage Répétez depuis l'étape 3-1.	Deux fois	

Dépannage de l'incapacité de l'appareil à apprendre les commandes

- ✓ Le téléviseur est-il éteint ?
- ✓ Est-ce que les rayons directs du soleil ou une lampe fluorescente frappent l'appareil et perturbent le fonctionnement ?
- ✓ Utilisez-vous la télécommande du téléviseur pour les étapes 3 à 6 ? (La télécommande de l'appareil n'est pas utilisée.)
- ✓ Utilisez-vous la télécommande dans le rayon indiqué ci-dessus ?
- ✓ Maintenez-vous enfoncées les touches de la télécommande du téléviseur pendant au moins une seconde, puis relâchez-les pendant au moins une seconde ?

Si l'appareil ne parvient pas à apprendre les commandes même après avoir vérifié tous les points ci-dessus, maintenez enfoncée la touche de la télécommande du téléviseur et relâchez-la trois fois.

4 Enseignez à l'appareil la commande « Volume (-) » de la télécommande du téléviseur.

4-1 Appuyez sur la touche  de l'appareil.

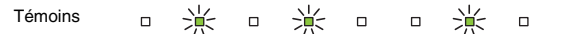

4-2 Dirigez la télécommande du téléviseur vers le capteur de télécommande, maintenez enfoncée la touche de volume (-) pendant au moins une seconde, puis relâchez-la pendant au moins une seconde. Exécutez deux fois cette opération.

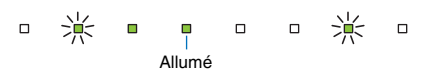
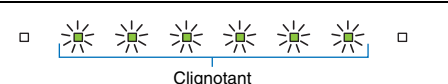
Résultat	Bip	Témoins
Apprentissage réussi	Une fois	
Échec de l'apprentissage Répétez depuis l'étape 4-1.	Deux fois	

5 Enseignez à l'appareil la commande « Volume (+) » de la télécommande du téléviseur.

5-1 Appuyez sur la touche  de l'appareil.

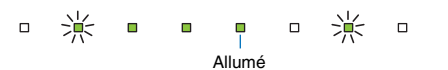
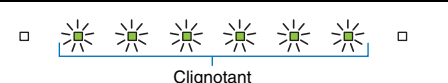

5-2 Dirigez la télécommande du téléviseur vers le capteur de télécommande, maintenez enfoncée la touche de volume (+) pendant au moins une seconde, puis relâchez-la pendant au moins une seconde. Exécutez deux fois cette opération.

Résultat	Bip	Témoins
Apprentissage réussi	Une fois	
Échec de l'apprentissage Répétez depuis l'étape 5-1.	Deux fois	

6 Enseignez à l'appareil la commande « Alimentation » de la télécommande du téléviseur.

6-1 Appuyez sur la touche  de l'appareil.



Témoins

6-2 Dirigez la télécommande du téléviseur vers le capteur de télécommande, maintenez enfoncée la touche d'alimentation pendant au moins une seconde, puis relâchez-la pendant au moins une seconde. Exécutez deux fois cette opération.

Résultat	Bip	Témoins
Apprentissage réussi	Une fois	<input type="checkbox"/> <input checked="" type="checkbox"/> <input checked="" type="checkbox"/> <input checked="" type="checkbox"/> <input checked="" type="checkbox"/> <input checked="" type="checkbox"/> <input checked="" type="checkbox"/> <input type="checkbox"/> <input type="checkbox"/> Allumé
Échec de l'apprentissage Répétez depuis l'étape 6-1.	Deux fois	<input type="checkbox"/> <input checked="" type="checkbox"/> <input checked="" type="checkbox"/> <input checked="" type="checkbox"/> <input checked="" type="checkbox"/> <input checked="" type="checkbox"/> <input checked="" type="checkbox"/> <input type="checkbox"/> <input type="checkbox"/> Clignotant

7 Pour mettre fin au mode d'apprentissage, appuyez sur la touche LEARN de la télécommande de l'appareil.

Ceci termine les réglages nécessaires. À présent vous pouvez commander l'appareil avec la touche de sourdine, les touches de volume ou la touche d'alimentation de la télécommande du téléviseur.



ASTUCE

- L'appareil quitte automatiquement le mode d'apprentissage en l'absence d'opérations pendant 5 minutes.
- Vous pouvez appuyer sur la touche  de la télécommande de l'appareil pour mettre fin au mode d'apprentissage.

À propos du volume du téléviseur

Si la fonction d'apprentissage est utilisée pour enseigner à l'appareil la commande « Volume (+) » de la télécommande du téléviseur, le volume du téléviseur peut augmenter en même temps que le volume de l'appareil lorsque la télécommande du téléviseur est utilisée pour augmenter le volume. Le cas échéant, réglez le volume du téléviseur aussi bas que possible avec la touche sur le téléviseur ou désactivez la sortie depuis les enceintes internes du téléviseur.

ASTUCE

- Si le volume des enceintes intégrées au téléviseur ne peut pas être réglé, la sortie des enceintes peut être désactivée en raccordant un dispositif comme un casque à la prise casque (écouteurs) du téléviseur. Consultez la documentation accompagnant le téléviseur pour en savoir plus.

Effacement de toutes les commandes apprises

1 Éteignez l'appareil, puis maintenez enfoncée la touche LEARN de la télécommande de l'appareil pendant plus de 3 secondes.

L'appareil passe en mode d'apprentissage. Lorsque l'appareil est en mode d'apprentissage, les témoins clignotent comme illustré ci-dessous.



2 Maintenez enfoncée la touche  sur l'appareil pendant plus de 3 secondes.



Les témoins correspondant aux commandes apprises s'éteignent, et les témoins clignotent comme illustré ci-dessous.



Une fois l'effacement terminé, vous entendrez retentir le bip trois fois.

3 Appuyez sur la touche LEARN de la télécommande de l'appareil.

Utilisation d'un caisson de basse externe

L'appareil comporte deux caissons de basse intégrés ; toutefois, vous pouvez connecter un caisson de basse externe si vous souhaitez améliorer les sons basses fréquences. Raccordez un caisson de basse à la prise SUBWOOFER OUT de l'appareil. Le son est émis depuis les caissons de basse intégrés et le caisson de basse externe.

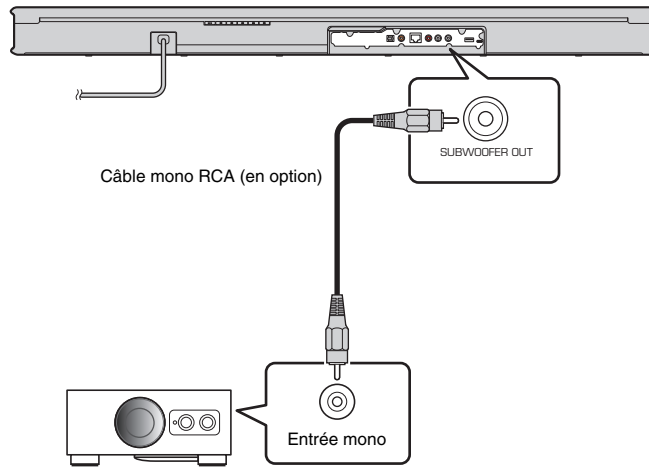

REMARQUE



- Utilisez un caisson de basse externe avec amplificateur intégré.

Activation/désactivation de la fonction de veille automatique

En activant la fonction de veille automatique, vous empêchez l'appareil de rester allumé lorsqu'il n'est pas utilisé.

REMARQUE

- Par défaut, la fonction de veille automatique est activée sur les modèles pour l'Europe et le Royaume-Uni, et désactivée sur les autres modèles.
- Lorsque la fonction de veille automatique est activée, l'appareil se met automatiquement hors tension dans l'un des cas suivants.
 - Aucune opération exécutée pendant 8 heures
 - Pas d'entrée audio et aucune opération exécutée pendant 20 minutes lorsque BLUETOOTH ou NET est sélectionné comme source d'entrée.

- 1 Éteignez l'appareil.
- 2 Maintenez enfoncée la touche  et appuyez sur la touche  de l'appareil.



La fonction de veille automatique est activée ou désactivée, et l'appareil s'allume. Pendant plusieurs secondes immédiatement après avoir mis l'appareil sous tension, le témoin indique le statut de la fonction de veille automatique.

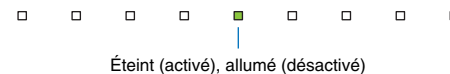

Activation/désactivation de la fonction de veille réseau

En activant la fonction de veille réseau, vous permettez la mise sous ou hors tension de l'appareil avec un dispositif mobile ou un périphérique *Bluetooth* comme suit.

- Lorsque l'appareil est éteint, il s'allume avec les opérations de lecture suivantes.
 - Lecture avec AirPlay
 - Les fichiers musicaux stockés sur un stockage en réseau NAS lié à un réseau conforme DLNA sont lus
- L'appareil peut également être allumé et éteint au moyen de l'application MusicCast CONTROLLER installée sur votre dispositif mobile.
- Lorsqu'un périphérique *Bluetooth* est connecté à cet appareil alors qu'il est éteint, cet appareil s'allume et la source d'entrée bascule sur BLUETOOTH.

REMARQUE

- Par défaut, la fonction de veille réseau est activée.

1 Éteignez l'appareil.

2 Maintenez enfoncée la touche et appuyez sur la touche de l'appareil.



La fonction de veille réseau est activée ou désactivée, et l'appareil s'allume. Pendant plusieurs secondes immédiatement après avoir mis l'appareil sous tension, le témoin indique le statut de la fonction de veille réseau.

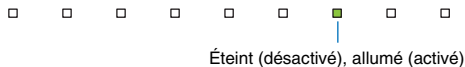

ASTUCE

- L'appareil consomme plus d'énergie lorsqu'il est éteint avec la fonction de veille réseau activée que lorsqu'il est éteint avec cette fonction désactivée.

Activation/désactivation d'une connexion sans fil (Wi-Fi)

Activez ou désactivez une connexion sans fil (Wi-Fi).

REMARQUE

- Par défaut, une connexion sans fil (Wi-Fi) est activée.

1 Éteignez l'appareil.

2 Maintenez enfoncée la touche **CONNECT** et appuyez sur la touche de l'appareil.



La connexion sans fil (Wi-Fi) est activée ou désactivée, et l'appareil s'allume. Pendant plusieurs secondes immédiatement après avoir mis l'appareil sous tension, le témoin indique le statut de la connexion sans fil (Wi-Fi).

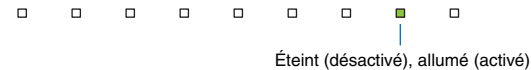

ASTUCE

- Lorsque la connexion sans fil (Wi-Fi) est désactivée, si vous connectez l'appareil à un réseau avec l'application MusicCast CONTROLLER, la connexion sans fil (Wi-Fi) est également activée.

Activation/désactivation de la fonction *Bluetooth*

Activez ou désactivez la fonction *Bluetooth*.

REMARQUE

- Par défaut, la fonction *Bluetooth* est activée.

- 1 Éteignez l'appareil.
- 2 Maintenez enfoncée la touche  et appuyez sur la touche  de l'appareil.



La fonction *Bluetooth* est activée, et l'appareil s'allume. Pendant plusieurs secondes immédiatement après avoir mis l'appareil sous tension, le témoin indique le statut de la fonction *Bluetooth*.

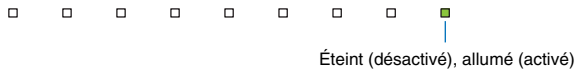

Mise à jour du micrologiciel de l'appareil

De nouveaux micrologiciels fournissant des fonctionnalités supplémentaires ou des améliorations seront publiés si nécessaire. Le micrologiciel peut être mis à jour au moyen de l'application MusicCast CONTROLLER installée sur un dispositif mobile.

Précautions

- Ne commandez pas l'appareil ni ne débranchez le câble d'alimentation ou le câble réseau pendant la mise à jour du micrologiciel.
- Si la vitesse de connexion Internet est lente, ou si l'appareil est connecté au réseau sans fil, la mise à jour par le réseau peut se révéler impossible selon l'état de la connexion réseau. Le cas échéant, réessayez plus tard.
- Pour en savoir plus sur la mise à jour, consultez le site Web Yamaha.

Lorsqu'un nouveau micrologiciel est disponible, le message « Installer la mise à jour du micrologiciel maintenant ? » s'affiche sur l'écran de l'application MusicCast CONTROLLER.

- 1 Touchez « Oui ».

La mise à jour du micrologiciel débute.

Une barre de progression indiquant la progression de la mise à jour est affichée par l'application pendant la mise à jour du micrologiciel. La progression de la mise à jour peut également être confirmée avec les témoins sur l'appareil.



ASTUCE

- S'il y a plusieurs mises à jour de micrologiciel, les témoins s'allument au début de chaque mise à jour de micrologiciel.
- Si « Plus tard » est sélectionné, touchez  (Configurer) dans l'écran de sélection de pièces de l'application, puis sélectionnez « Une nouvelle version du micrologiciel est disponible ». Suivez les instructions à l'écran pour mettre à jour le micrologiciel.

Si la mise à jour réussit, le message « La mise à jour du micrologiciel est terminée » est affiché par l'application, et tous les témoins sur l'appareil clignotent.



2 Appuyez sur la touche de l'appareil.



La mise à jour du micrologiciel est terminée.

REMARQUE

- Si la mise à jour du micrologiciel échoue, le message « Echec de la mise à jour de l'appareil MusicCast » est affiché par l'application, et le témoin le plus à droite sur l'appareil clignote en bleu. Appuyez sur la touche  pour éteindre, puis rallumer l'appareil, et essayez à nouveau de mettre à jour le micrologiciel. Si la mise à jour échoue à nouveau, vérifiez la connexion réseau.

Réinitialisation de l'appareil

Procédez comme indiqué ci-dessous pour réinitialiser l'appareil.

- 1 Éteignez l'appareil.
- 2 Maintenez enfoncées les touches  et  de l'appareil simultanément jusqu'à ce que tous les témoins clignent.

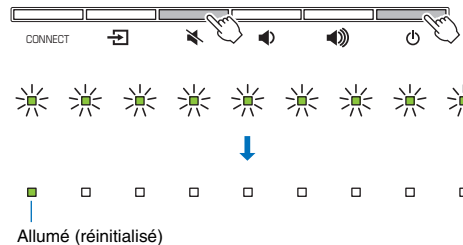

Guide de dépannage

Reportez-vous au tableau suivant si l'appareil ne fonctionne pas correctement. Si votre problème n'est pas mentionné dans la liste, ou si la solution proposée ne résout pas le problème, mettez l'appareil hors tension, débranchez le câble d'alimentation et contactez le revendeur ou le service après-vente agréé Yamaha le plus proche.

Vérifiez tout d'abord les points suivants :

- ① Les câbles d'alimentation de l'appareil, du téléviseur et des appareils de lecture (comme des lecteurs BD/DVD) sont fermement branchés dans les prises secteur.
- ② L'appareil, le téléviseur et les appareils de lecture (comme les lecteurs BD/DVD) sont allumés.
- ③ Les connecteurs de chaque câble sont fermement insérés dans les prises de chaque appareil.

Alimentation et système

Anomalie	Cause possible	Action corrective
L'appareil s'éteint brusquement.	Lorsque la fonction de veille automatique est activée, l'appareil se met automatiquement hors tension dans l'un des cas suivants : - Aucune opération n'a été exécutée pendant 8 heures - BLUETOOTH ou NET est sélectionné comme source d'entrée, mais le son n'est pas reçu par l'appareil ou aucune opération n'a été effectuée sur l'appareil depuis plus de 20 minutes.	Remettez l'appareil sous tension. Si la fonction de veille automatique n'est pas utilisée, désactivez la fonction (p. 29).
	Le circuit de protection a été activé. (Le témoin STATUS clignote.)	Après avoir confirmé que toutes les connexions ont été correctement effectuées, remettez l'appareil sous tension. Si l'appareil s'éteint encore fréquemment, débranchez le câble d'alimentation de la prise secteur et contactez le revendeur ou le service après-vente agréé Yamaha le plus proche.
L'appareil ne peut pas être mis sous tension.	Le circuit de protection a été activé trois fois de suite. (Si vous essayez de mettre l'appareil sous tension dans cet état, le témoin STATUS clignote.)	L'appareil ne peut pas être mis sous tension par mesure de protection. Débranchez le câble d'alimentation de la prise secteur et contactez le revendeur ou le service après-vente agréé Yamaha le plus proche.

Anomalie	Cause possible	Action corrective
Tous les témoins s'éteignent alors que l'appareil est sous tension (on pourrait penser que l'appareil est éteint).	L'appareil est configuré pour que les témoins ne s'allument ou ne clignotent que s'il est utilisé.	Utilisez la touche DIMMER pour sélectionner la luminosité souhaitée (p. 15).
L'appareil ne fonctionne pas correctement.	Le microprocesseur interne est figé en raison d'une décharge électrique externe (comme un orage ou trop d'électricité statique) ou d'une baisse importante de la tension d'alimentation.	Maintenez enfoncée la touche  sur l'appareil pendant plus de 10 secondes pour mettre l'appareil sous tension. (Si le problème persiste, débranchez le câble d'alimentation de la prise secteur et rebranchez-le.)
L'appareil s'allume tout seul.	Un autre périphérique <i>Bluetooth</i> est utilisé à proximité.	Mettez fin à la connexion <i>Bluetooth</i> avec l'appareil (p. 16).
Les lunettes 3D du téléviseur ne fonctionnent pas.	L'appareil bloque l'émetteur des lunettes 3D de votre téléviseur.	Vérifiez la position de l'émetteur des lunettes 3D de votre téléviseur et placez l'appareil de sorte qu'il ne bloque pas les lunettes 3D du téléviseur.

Audio

Anomalie	Cause possible	Action corrective
Absence de son.	Une autre source d'entrée est sélectionnée.	Sélectionnez une source d'entrée appropriée (p. 12).
	La fonction de sourdine est activée.	Annulez la fonction de sourdine (p. 13).
	Le niveau sonore est trop bas.	Augmentez le niveau de volume (p. 13).
	Le câble d'alimentation de l'appareil n'est pas correctement connecté.	Assurez-vous que le câble d'alimentation de l'appareil est fermement connecté à une prise secteur (p. 10).
	Les prises d'entrée sur un appareil de lecture sont raccordées.	Raccordez la prise d'entrée sur l'appareil et la prise de sortie sur l'appareil de lecture.
	Des signaux que l'appareil ne peut pas lire sont reçus.	Changez le réglage de sortie audio numérique sur l'appareil de lecture à PCM, Dolby Digital ou DTS Digital Surround.
Le caisson de basse n'émet aucun son.	Le volume du caisson de basse est trop faible.	Augmentez le volume du caisson de basse (p. 13).
	La source de lecture ne renferme pas de signaux basses fréquences.	Lisez une source sonore renfermant des signaux basses fréquences et confirmez que le son est émis du caisson de basse.
Le volume diminue lorsque l'appareil est mis sous tension.	La fonction de réglage automatique du volume est activée. Pour éviter un bruit trop fort, l'appareil contrôle automatiquement son volume à un certain niveau lorsqu'il est mis sous tension.	Augmentez le niveau de volume à votre guise (p. 13).

Anomalie	Cause possible	Action corrective
Pas d'effet surround.	La lecture stéréo est sélectionnée.	Sélectionnez la lecture surround (p. 12).
	Le niveau sonore est trop bas.	Augmentez le niveau de volume (p. 13).
	Le téléviseur ou l'appareil de lecture est réglé pour émettre uniquement l'audio 2 canaux (PCM par exemple).	Changez le réglage de sortie audio numérique sur le téléviseur ou l'appareil de lecture à BitStream.
	L'audio est émis des enceintes intégrées du téléviseur.	Réglez le volume du téléviseur au minimum (p. 10).
	La position d'écoute est trop proche de l'appareil.	La position d'écoute doit être à une certaine distance de l'appareil.
On entend du bruit.	L'appareil est trop près d'un autre dispositif numérique ou à haute fréquence.	Éloignez ces dispositifs de l'appareil.

Télécommande

Anomalie	Cause possible	Action corrective
L'appareil ne peut pas être commandé avec la télécommande.	L'appareil ne se trouve pas dans le rayon d'action de la télécommande.	Utilisez la télécommande dans le rayon d'action (p. 3).
	Les piles sont usagées.	Remplacez les piles par des neuves (p. 3).
	Le capteur de télécommande de l'appareil est exposé au rayon direct du soleil ou à un éclairage violent.	Réglez l'angle d'éclairage ou déplacez l'appareil.
Le téléviseur ne peut pas être commandé si la télécommande du téléviseur est dirigée vers le capteur de télécommande de l'appareil.	L'appareil et le téléviseur sont trop éloignés (ou trop proches), ce qui empêche le bon fonctionnement de la fonction répéteur à distance du téléviseur de l'appareil.	Placez l'appareil de sorte qu'il se trouve éloigné de plus de 5 cm du téléviseur (p. 8).
	Il y a des obstacles entre l'appareil et le téléviseur (câbles, etc.), ce qui empêche le bon fonctionnement de la fonction répéteur à distance du téléviseur de l'appareil.	Retirez les obstacles entre l'appareil et le téléviseur.
	La télécommande du téléviseur n'utilise pas les signaux infrarouges.	La fonction répéteur à distance du téléviseur de l'appareil ne peut pas être utilisée. Déplacez l'appareil afin qu'il ne fasse pas obstacle au capteur de télécommande sur le téléviseur et dirigez la télécommande du téléviseur vers le capteur de télécommande sur le téléviseur pour commander ce dernier.
	Les signaux transmis depuis la télécommande du téléviseur et le répéteur à distance du téléviseur de l'appareil interfèrent entre eux, ce qui rend difficile la réception des signaux pour le téléviseur.	
L'appareil n'apprend pas les commandes de la télécommande du téléviseur.	La touche de la télécommande du téléviseur n'a pas été enfoncée assez longtemps.	Maintenez enfoncée la touche pendant au moins une seconde et relâchez-la pendant au moins une seconde. Exécutez deux fois cette opération. Si l'appareil ne parvient pas à apprendre les fonctions, exécutez trois fois cette opération (p. 27).
	La télécommande du téléviseur n'utilise pas les signaux infrarouges. (Certaines télécommandes peuvent ne pas fonctionner même si elles utilisent les signaux infrarouges.)	La télécommande du téléviseur ne peut pas être utilisée pour enseigner à l'appareil les commandes de la télécommande du téléviseur. Utilisez la télécommande de l'appareil pour commander l'appareil.
	La télécommande du téléviseur n'est pas dirigée vers le capteur de télécommande de l'appareil.	Dirigez la télécommande du téléviseur vers le capteur de télécommande de l'appareil (p. 27).

Anomalie	Cause possible	Action corrective
L'appareil n'apprend pas les commandes de la télécommande du téléviseur.	Les piles de la télécommande du téléviseur sont faibles.	Remplacez les piles par des neuves.
	Le capteur de télécommande de l'appareil est exposé au rayon direct du soleil ou à un éclairage violent.	Réglez l'angle d'éclairage ou déplacez l'appareil.
	La transmission des signaux de la télécommande a été perturbée par la lumière de l'écran du téléviseur.	Éteignez le téléviseur (p. 26).
	La télécommande du décodeur pour télévision par câble ou satellite est utilisée pour l'apprentissage.	Utilisez la télécommande du téléviseur pour l'apprentissage, puis utilisez la télécommande du décodeur pour commander l'appareil.
Le son provient du téléviseur lorsque le volume de l'appareil est augmenté avec la télécommande du téléviseur (lorsque l'appareil a appris les commandes de la télécommande du téléviseur).	La sortie audio est activée sur le téléviseur.	Changez le réglage du téléviseur pour désactiver la sortie des enceintes du téléviseur. Si votre téléviseur n'offre pas de réglage pour désactiver la sortie des enceintes, essayez les méthodes suivantes. - Raccordez un casque à la prise casque du téléviseur. - Réglez le volume du téléviseur au minimum.
	Lorsque la touche d'alimentation de la télécommande du téléviseur est enfoncée, le statut d'alimentation de l'appareil et du téléviseur est inversé (par exemple, si l'appareil est mis sous tension, le téléviseur s'éteint) (lorsque l'appareil a appris les commandes de la télécommande du téléviseur).	Le téléviseur était sous tension lorsque vous avez effectué l'apprentissage.

Bluetooth

Réception

Anomalie	Cause possible	Action corrective
Impossible de connecter l'appareil à un périphérique Bluetooth.	La fonction <i>Bluetooth</i> est désactivée.	Activez la fonction (p. 31).
	<i>Bluetooth</i> n'est pas sélectionné comme source d'entrée.	Sélectionnez <i>Bluetooth</i> comme source d'entrée (p. 16).
	Un autre périphérique <i>Bluetooth</i> est connecté.	Mettez fin à la connexion <i>Bluetooth</i> actuelle et connectez-vous au périphérique duquel le son doit être reçu (p. 16).
	L'adaptateur <i>Bluetooth</i> , etc., que vous souhaitez connecter à l'appareil a un mot de passe autre que « 0000 ».	Utilisez un adaptateur <i>Bluetooth</i> , etc. dont le mot de passe est « 0000 » (p. 16).
	Le périphérique ne prend pas en charge A2DP.	Connectez-vous à un périphérique audio <i>Bluetooth</i> prenant en charge A2DP.
	L'appareil et le périphérique sont trop éloignés.	Placez le périphérique <i>Bluetooth</i> de sorte qu'il se trouve à moins de 10 m de cet appareil et connectez le périphérique à l'appareil.
	Un autre équipement (four à microondes, LAN sans fil, etc.) émet à proximité des signaux dans la bande de fréquence 2,4 GHz.	Éloignez cet appareil de l'équipement émettant des signaux de radiofréquence.
Aucun son n'est entendu ou le son est saccadé via l'appareil.	Le périphérique n'est pas réglé pour envoyer des signaux audio <i>Bluetooth</i> vers l'appareil.	Vérifiez que la fonction <i>Bluetooth</i> du périphérique est correctement réglée.
	La lecture ne se fait pas sur le périphérique.	Lancez la lecture sur le périphérique.
	Le volume du périphérique est réglé au minimum.	Augmentez le volume sonore sur le périphérique.
	L'appareil et le périphérique sont trop éloignés.	Déplacez le périphérique <i>Bluetooth</i> de sorte qu'il se trouve à moins de 10 m de cet appareil.
	Un autre équipement (four à microondes, LAN sans fil, etc.) émet à proximité des signaux dans la bande de fréquence 2,4 GHz.	Éloignez cet appareil de l'équipement émettant un signal de radiofréquence.
	La connexion <i>Bluetooth</i> de l'appareil avec le périphérique est coupée.	Procédez à nouveau à la connexion <i>Bluetooth</i> (p. 16).

Transmission

Anomalie	Cause possible	Action corrective
Impossible de connecter l'appareil au périphérique Bluetooth.	La fonction <i>Bluetooth</i> est désactivée.	Activez la fonction (p. 31).
	Un autre périphérique <i>Bluetooth</i> est connecté.	Mettez fin à la connexion <i>Bluetooth</i> actuelle et connectez-vous au périphérique vers lequel le son doit être transmis (p. 17).
	Le périphérique ne prend pas en charge A2DP.	Connectez-vous à un périphérique audio <i>Bluetooth</i> prenant en charge A2DP.
	L'appareil et le périphérique sont trop éloignés.	Placez le périphérique <i>Bluetooth</i> de sorte qu'il se trouve à moins de 10 m de cet appareil et connectez le périphérique à l'appareil.
	Un autre équipement (four à microondes, LAN sans fil, etc.) émet à proximité des signaux dans la bande de fréquence 2,4 GHz.	Éloignez cet appareil de l'équipement émettant des signaux de radiofréquence.
	Aucun son n'est entendu ou le son est saccadé via le périphérique Bluetooth.	Le périphérique n'est pas réglé pour recevoir des signaux audio <i>Bluetooth</i> depuis l'appareil.
Le volume du périphérique est réglé au minimum.		Augmentez le volume sonore sur le périphérique.
Le son à transmettre n'est pas lu.		Utilisez l'application MusicCast CONTROLLER pour lire le son depuis les périphériques autres que les périphériques <i>Bluetooth</i> (p. 17).
L'appareil et le périphérique sont trop éloignés.		Déplacez le périphérique <i>Bluetooth</i> de sorte qu'il se trouve à moins de 10 m de cet appareil.
Un autre équipement (four à microondes, LAN sans fil, etc.) émet à proximité des signaux dans la bande de fréquence 2,4 GHz.		Éloignez cet appareil de l'équipement émettant des signaux de radiofréquence.
La connexion <i>Bluetooth</i> de l'appareil avec le périphérique est coupée.		Procédez à nouveau à la connexion <i>Bluetooth</i> (p. 17).
Vous avez essayé d'établir une connexion pendant la lecture avec AirPlay.		La lecture avec AirPlay ne peut pas être transmise. Mettez fin à la lecture AirPlay et réessayez d'établir une connexion (p. 24).

Réseau

Anomalie	Cause possible	Action corrective
La lecture s'arrête brusquement et les fichiers ne peuvent pas être lus en continu.	Le dossier contient des fichiers qui ne peuvent pas être lus par l'appareil.	Supprimez ou déplacez du dossier les fichiers (y compris les fichiers vidéo ou cachés) qui ne peuvent pas être lus par l'appareil sur votre ordinateur (serveur média).
L'appareil ne détecte pas l'ordinateur (serveur média).	Le réglage du partage média est incorrect.	Configurez le réglage du partage et sélectionnez l'appareil en tant que dispositif sur lequel le contenu musical est partagé (p. 22).
	Certains logiciels de sécurité installés sur votre ordinateur (serveur média) bloquent l'accès de l'appareil à votre ordinateur (serveur média).	Vérifiez les réglages du logiciel de sécurité installé sur votre ordinateur (serveur média).
	L'ordinateur (serveur média) n'est pas sur le même réseau que l'appareil et le dispositif mobile.	Vérifiez les réglages réseau de l'ordinateur (serveur média) et connectez l'ordinateur (serveur média) au même réseau auquel l'appareil et le dispositif mobile sont connectés.
Les fichiers sur l'ordinateur (serveur média) ne peuvent pas être affichés ou lus.	Les fichiers ne sont pas pris en charge par l'appareil ou l'ordinateur (serveur média).	Utilisez un format de fichier pris en charge à la fois par l'appareil et l'ordinateur (serveur média) (p. 22).
La radio sur Internet ne peut pas être lue.	La station de radio sur Internet sélectionnée n'est actuellement pas disponible.	Il peut y avoir un problème de réseau avec la station de radio ou le service peut être interrompu. Essayez la station ultérieurement ou sélectionnez une autre station.
	La station de radio sur Internet sélectionnée n'émet plus actuellement.	Certaines stations de radio sur Internet n'émettent pas à certaines heures de la journée. Essayez la station ultérieurement ou sélectionnez une autre station.
	L'accès au réseau est restreint par les réglages du pare-feu de vos périphériques réseau (comme le routeur).	Vérifiez les réglages du pare-feu de vos périphériques réseau. La radio sur Internet ne peut être lue que lorsqu'elle passe par le port désigné par chaque station de radio. Le numéro du port dépend de la station de radio.

Anomalie	Cause possible	Action corrective
La mise à jour du micrologiciel a échoué.	Elle peut être impossible selon l'état du réseau.	Réessayez ultérieurement (p. 31).
L'iPod ne reconnaît pas l'appareil lorsque vous utilisez AirPlay.	L'appareil et l'iPod/le dispositif mobile sont connectés à des SSID différents sur le même point d'accès.	Vérifiez les connexions réseau pour l'appareil et votre dispositif mobile, et connectez-les au même SSID.
L'appareil ne peut pas se connecter à Internet via un routeur sans fil (point d'accès).	Le routeur sans fil (point d'accès) est éteint.	Allumez le routeur sans fil (point d'accès).
	L'appareil et le routeur sans fil (point d'accès) sont trop éloignés.	Rapprochez l'appareil et le routeur sans fil (point d'accès).
	Il y a un obstacle entre l'appareil et le routeur sans fil (point d'accès).	Déplacez l'appareil et le routeur sans fil (point d'accès) dans un endroit où il n'y a pas d'obstacles entre eux.
Le réseau sans fil est introuvable.	Un autre équipement (four à microondes, LAN sans fil, etc.) émet à proximité des signaux dans la bande de fréquence 2,4 GHz.	Éloignez cet appareil de l'équipement émettant des signaux de radiofréquence.
	L'accès au réseau est restreint par les réglages du pare-feu du routeur sans fil (point d'accès).	Vérifiez le réglage du pare-feu du routeur sans fil (point d'accès).

Caractéristiques techniques

Élément		Caractéristiques techniques
Section Amplificateur	Puissance de sortie nominale maximale	Avant G/D 30 W x 2 ch
		Caisson de basse 60 W
Section Avant G/D	Type	Type de suspension acoustique
	Excitateur	5,5 cm type conique à blindage non magnétique x 2
	Réponse en fréquence	150 Hz à 22 kHz
	Impédance	6 Ω
Section Haut-parleur d'aigus	Type	—
	Excitateur	19 mm type dôme équilibré à blindage magnétique x 2
	Réponse en fréquence	4 kHz à 23 kHz
	Impédance	4 Ω
Section Caisson de basse	Type	Type bass-reflex
	Excitateur	7,5 cm type conique à blindage non magnétique x 2
	Réponse en fréquence	55 Hz à 150 Hz
	Impédance	3 Ω
Décodeur	Signal audio pris en charge	PCM (2ch) Dolby Digital (jusqu'à 5.1 canaux) DTS Digital Surround (jusqu'à 5.1 canaux)
Prises d'entrée	Numérique (Optique)	1 (TV)
	Numérique (Coaxial)	1 (BD/DVD)
	Analogique (RCA/stéréo)	1 paire (ANALOG)
Prise de sortie	Analogique (RCA/mono)	1 (SUBWOOFER OUT)
Autres prises	Prise de service	1 (SERVICE ONLY)
	LAN	1 (NETWORK)
Réseau	Norme Ethernet : 100BASE-T/10BASE-T	
	Codecs pris en charge	WAV (format PCM uniquement)/AIFF/FLAC : jusqu'à 192 kHz ALAC : jusqu'à 96 kHz MP3/WMA/MPEG-4 AAC : jusqu'à 48 kHz
		Compatible avec DLNA ver. 1.5 AirPlay pris en charge Radio sur Internet

Élément		Caractéristiques techniques
LAN sans fil (Wi-Fi)	Normes LAN sans fil	IEEE802.11b/g/n
	Bande de fréquence radio	2,4 GHz
Bluetooth	Version <i>Bluetooth</i>	Ver. 2.1 +EDR
	Bande de fréquence radio	2,4 GHz
	Protocoles pris en charge	Réception : A2DP, AVRCP Transmission : A2DP
	Codecs pris en charge	Réception : SBC, MPEG-4 AAC Transmission : SBC
	Sortie sans fil	<i>Bluetooth</i> Classe 2
	Portée (ligne de mire)	Environ 10 m
	Méthode de protection du contenu prise en charge	SCMS-T (réception)
Généralités	Alimentation	Modèles pour les États-Unis et le Canada : 120 VCA, 60 Hz Modèles pour le Brésil et Taiwan : 110 à 120 VCA, 50/60 Hz Modèle pour la Chine : 220 VCA, 50 Hz Autres modèles : 220 à 240 VCA, 50/60 Hz
		Consommation
	Consommation en veille	Veille réseau Éteint : 0,3 W Veille réseau Allumé (Wi-Fi + <i>Bluetooth</i>) : 1,9 W Veille réseau Allumé (Câblé/Wi-Fi/ <i>Bluetooth</i>) : 1,8/1,9/1,7 W
		Dimensions (L x H x P)
	Poids	4,9 kg

* Le contenu de ce mode d'emploi s'applique aux dernières caractéristiques techniques connues à la date de publication du manuel. Pour obtenir la version la plus récente du manuel, accédez au site Web de Yamaha puis téléchargez le fichier du manuel concerné.



Ce système est équipé de la technologie sonore virtuelle AIR SURROUND XTREME de Yamaha qui permet d'obtenir un son positionnel surround 7.1 canaux de qualité supérieure en utilisant la barre de son.



MusicCast est une marque ou une marque déposée de Yamaha Corporation.



Fabriqué sous licence de Dolby Laboratories. Dolby, Dolby Audio, Pro Logic et le symbole double-D sont des marques déposées de Dolby Laboratories.



Pour brevets DTS, consulter <http://patents.dts.com>. Fabriqué sous licence de DTS Licensing Limited. DTS, le symbole, & DTS et le symbole sont des marques déposées, et DTS Digital Surround est une marque de DTS, Inc. © DTS, Inc. tous droits réservés.



DLNA™ et DLNA CERTIFIED™ sont des marques ou des marques déposées de Digital Living Network Alliance. Tous droits réservés. L'utilisation non autorisée est strictement interdite.



Le logo Wi-Fi CERTIFIED est une marque de certification de la Wi-Fi Alliance.

L'identificateur de marque Wi-Fi Protected Setup est une marque de certification de la Wi-Fi Alliance.

Wi-Fi, Wi-Fi Alliance, Wi-Fi CERTIFIED, Wi-Fi Protected Setup, WPA et WPA2 sont des marques ou des marques déposées de la Wi-Fi Alliance.



Le mot et logo *Bluetooth*® est une marque déposée et enregistrée propriété de *Bluetooth* SIG, Inc. et toute utilisation de ces marques par Yamaha Corporation est soumise à licence.

Bluetooth

Bluetooth est une technologie de communication sans fil employant la bande de fréquence 2,4 GHz, qui peut être utilisée sans licence.

Gestion des communications Bluetooth

- La bande 2,4 GHz utilisée par les périphériques compatibles *Bluetooth* est une bande radio partagée par différents types d'appareils. Alors que les périphériques compatibles *Bluetooth* utilisent une technologie réduisant l'influence d'autres équipements utilisant la même bande radio, une telle influence peut diminuer la vitesse ou la distance des communications et dans certains cas, interrompre les communications.
- La vitesse de transfert du signal et la distance à laquelle les communications sont possibles diffèrent selon la distance entre les périphériques de communication, la présence d'obstacles, les conditions des ondes radio et le type d'équipement.
- Yamaha ne saurait garantir toutes les connexions sans fil entre l'appareil et les périphériques compatibles avec la fonction *Bluetooth*.



«Made for iPod», «Made for iPhone» et «Made for iPad» signifient qu'un accessoire électronique a été spécialement conçu pour être raccordé respectivement à un iPod, un iPhone ou iPad et qu'il a été certifié par le développeur comme répondant aux normes de performances d'Apple. Apple n'est pas responsable du bon fonctionnement de cet appareil ou de sa conformité aux normes de sécurité et à la réglementation en vigueur. Veuillez noter que l'utilisation de cet accessoire avec les iPod, iPhone ou iPad peut affecter la performance sans fil. Configuration Accessoire Sans-Fil fonctionne avec iOS 7 ou plus.

iTunes, AirPlay, iPad, iPhone, iPod, iPod nano, iPod touch et Safari sont des marques d'Apple Inc., déposées aux États-Unis et dans d'autres pays.

AppStore

App Store est une marque de service d'Apple Inc.

Android/Google Play

Android et Google Play sont des marques de Google Inc.

Blu-ray

« Blu-ray Disc™ », « Blu-ray™ » et les logos sont des marques de la Blue-ray Disc Association.

Explications à propos de GPL

Ce produit utilise des logiciels libres GPL/LGPL dans certaines sections. Vous avez le droit d'obtenir, de copier, de modifier et de redistribuer ce code source libre uniquement. Pour des informations sur les logiciels libres GPL/LGPL, leur obtention et la licence GPL/LGPL, consultez le site Web Yamaha Corporation (<http://download.yamaha.com/sourcecodes/musiccast/>).

Pile de protocoles Bluetooth (Blue SDK)

Copyright 1999-2014 OpenSynergy GmbH
Tous droits réservés. Tous droits inédits réservés.

Windows

Windows est une marque commerciale de Microsoft Corporation déposée aux États-Unis et dans d'autres pays. Internet Explorer, Windows Media Audio et Windows Media Player sont des marques ou des marques déposées de Microsoft Corporation aux États-Unis et/ou dans d'autres pays.



Yamaha Global Site
<http://www.yamaha.com/>

Yamaha Downloads
<http://download.yamaha.com/>

Manual Development Group
© 2016 Yamaha Corporation

Published 06/2016 KS-A0

YH928A0/FR