

Contenu

Mode d'emploi



AVERTISSEMENT

AVERTISSEMENT	4
ATTENTION	4
PRÉCAUTIONS	5
Disques pouvant être lus sur cette unité ...	6

Mise en route

Emplacement des commandes	9
Utilisation du cache antivol	9
Mise en service de l'appareil	9
Mise sous et hors tension	10
Ouverture et fermeture du moniteur	10
Positionnement à plat du moniteur	10
Réglage du volume	10
Réduction instantanée du volume	10
Comment visualiser l'affichage	10
Fonctionnement des touches tactiles	10
Rappel de la source	11
Ecran des menus contextuels	11
Affichage de l'écran de saisie du clavier numérique	12
Affichage en double écran	12

Radio

Ecoute de la radio	13
Mémorisation manuelle des stations	13
Mémorisation automatique des stations	13
Accord d'une station pré-réglée	13
Recherche du titre d'une station radio	13

Fonctionnement RDS

Activation ou désactivation des fréquences alternatives (AF)	14
Réception d'informations routières	14
Accord PTY (type de programme)	14
Réception d'informations routières pendant la lecture d'un CD ou d'un programme radio ...	14
PTY (type de programme) prioritaire	15
Affichage du radio texte	15

CD/MP3/WMA

Lecture	16
Lecture répétitive	16

M.I.X. (lecture aléatoire)	16
Sélection des dossiers (fichiers MP3/WMA)	16
A propos du format MP3/WMA	17

DVD/Video CD

Lecture de DVD/CD vidéo	18
Pour afficher l'écran du mode DVD	19
Si un écran de menu s'affiche	19
Affichage de l'écran du menu principal (DVD seulement) ..	20
Affichage de l'écran de menu (DVD seulement) ...	20
Affichage de l'écran du mode opérations de menu (DVD seulement)	20
Activation ou désactivation de la fonction PBC (CD vidéo seulement)	20
Arrêt de la lecture (PRE STOP)	20
Arrêt de la lecture	20
Recherche rapide vers l'avant/l'arrière	20
Recherche du début d'un chapitre ou d'une piste ...	21
Lecture d'arrêts sur image (pauses)	21
Lecture image par image	21
Lecture à vitesse lente	21
Lecture répétitive du chapitre/piste/titre	21
Recherche par numéro de titre (DVD seulement) ...	21
Recherche directe par numéro de chapitre ou de piste ...	22
Changement d'angle (DVD seulement)	22
Changement de piste audio	22
Changement de sous-titre (langue de sous- titrage) (DVD seulement)	22
Changement à partir du menu du disque	22
Affichage de l'état du disque DVD/CD vidéo ...	22

Autres fonctions pratiques

Réglage du son	23
Titrage des disques/stations radio	23
Fonction de recherche de disques	24
Fonction moniteur arrière	24
Changement de la fonction du capteur de télécommande ...	24
Changement de mode d'affichage	25
Commutation de la source visuelle seulement (fonction de simultanéité)	25
Annulation de la fonction de simultanéité ...	25
Activation et désactivation du mode d'extinction ...	25
Réglage VISUALIZER	26
Réglage de l'effet visuel	26

Réglage du moniteur

Opération de réglage du moniteur	26
Réglage de l'angle du moniteur	26
Sélection de la position du moniteur	26
Réglage de l'ouverture/fermeture automatique du moniteur ...	26

Configuration

Configuration du DVD

Opération de configuration du DVD	27
Réglage de la langue des menus	27
Réglage de la langue audio	27
Réglage de la langue des sous-titres	27
Modification du réglage du code de pays	28
Réglage du niveau d'accès (verrouillage parental) ...	28
Modification du réglage de la sortie numérique ...	28
Réglage de la sortie numérique	30
Réglage de l'écran TV	30

Configuration générale

Opération de configuration générale	30
Affichage de l'heure	31
Réglage de l'heure	31
Réglage de l'heure d'été	31
Fonction de démonstration	31
Fonction de guidage sonore	31
Réglage du défilement	31
Affichage de l'heure du RDS	31
Réglage des niveaux de signal de la source ...	31
Réglage de la qualité du son du tuner	31
Réglage PI SEEK	31
Réception de stations RDS régionales (locales)	31
Réglage ON/OFF du DRC (contrôle de la gamme dynamique) ...	31
Réception de bulletins des stations locales DAB ...	32
Réglage de la commutation automatique entre DAB et RDS	32
Changement de la langue d'affichage du PTY (type de programme) ...	32
Réglage du mode de réponse aux appels téléphoniques entrant	32
Lecture de données MP3/WMA	32

Configuration système

Opération de configuration du système	32
Réglage du mode d'interruption de l'appareil externe ...	32
Réglage de l'affichage de l'icône d'interruption ...	33
Réglage du mode de navigation	33
Réglage de l'interruption de la navigation ...	33
Raccordement et réglage du boîtier d'expansion externe ...	33
Réglage de l'affichage du mode VISUALIZER ...	33

Réglage du mode AUX	33
Désignation des appareils externes	33
Réglage du niveau sonore de l'entrée externe ...	33
Commutation du signal d'entrée visuelle	34
Réglage de la sortie du moniteur externe	34
Réglage de la caméra arrière	34
Réglage du mode visuel	34
Modification de la couleur de l'éclairage des touches (IVA-D300R uniquement)	34
Sélection de l'entrée numérique optique pour un processeur audio externe	34

Configuration de l'affichage

Opération de configuration de l'affichage	34
Commande d'illumination	35
Réglage du niveau de rétro-éclairage minimum	35
Réglage de la texture d'arrière-plan	35
Réglage automatique des textures d'arrière-plan ...	35
Réglage du type de police	35
Modification de la couleur de l'arrière-plan du texte	35
Activation ou désactivation des vibrations du panneau tactile	35
Réglage du panneau tactile	35

i-Personalize™

Fonction Media Xpander

Réglage du mode MX	36
--------------------------	----

Fonction de moteur de graves

Réglage du moteur de graves	36
Sélection du mode Bass EQ (réglage par défaut)	36
Réglage et enregistrement/rappel de l'égaliseur paramétrique	37
A propos de la correction du temps	37
Réglage et enregistrement/rappel d' accentuation des graves	38
Réglage et enregistrement/rappel de la correction du temps	39
Réglage et enregistrement/rappel du croisement intégré	39
Mise en et hors service du subwoofer	40

VISUAL EQ™ (l'égaliseur visuel)

Opération du réglage de l'égaliseur visuel (VISUAL EQ)	40
Sélection du mode VISUAL EQ (réglage par défaut) ...	40
Réglage de la luminosité	40
Réglage de la couleur de l'image	41
Réglage de la teinte de l'image	41
Réglage du contraste de l'image	41

Réglage de la qualité de l'image	41
Mémorisation VISUAL EQ	41

Téléchargement

A propos de téléchargement de SOUND SETUP ...	41
Téléchargement de données	42

Réglage AMP Link (en option)

Réglage et mémorisation/rappel de l'amplificateur externe (en option)	42
Attribution d'un nom à l'amplificateur	43
Affichage de l'état de l'amplificateur externe ..	43

Processeur audio externe (en option)

Procédure de réglage du son Dolby Surround ..	44
Réglage des enceintes	44
Réglage du mode MX du processeur audio externe ...	44
Réglage du mode X-OVER	45
Réglage de la correction manuelle du temps (TCR) ...	45
Changement de phase	46
Réglages de l'égaliseur graphique	46
Réglages de l'égaliseur paramétrique	47
Réglage de la commande des basses	47
Réglage BASS COMP.	47
Réglage de l'accentuation des graves	47
Configuration des enceintes	48
Réglage du canal Dolby 5.1	48
Réglage de l'image acoustique	48
Mixage des sons graves vers le canal arrière ...	48
Réglage de la puissance du son à un volume élevé ...	49
Réglage des niveaux des enceintes	49
Réglage du niveau DVD	49
Mémorisation des réglages	49
Suppression d'un pré-réglage	49
Utilisation du mode Pro Logic II	50
Réglage PCM linéaire	50

Système de navigation (en option)

Commutation de l'écran de navigation (en option) ...	51
------------------------------------------------------	----

Appareil auxiliaire (en option)

Fonctionnement des appareils auxiliaires (en option) ...	51
----------------------------------------------------------	----

Changeur (en option)

Contrôle du changeur CD (en option)	52
Sélection du multi-changeur (en option)	52

Fonctionnement du lecteur HDD (en option)

Ecouter de la musique du lecteur HDD	53
--------------------------------------------	----

Fonctionnement DAB (en option)

Utilisation du récepteur DAB pour la recherche d'un bouquet de services (en option)	53
Changement de service	54
Changement de composant service	54
Mémorisation du service	54
Réception du service mémorisé	54
Mémorisation automatique du bouquet de services ...	54
Accord PTY (type de programme)	54
Activation/désactivation des bulletins d'informations routières	54
Réglage du mode de sélection des bulletins ...	55
Changement de mode d'affichage	55

Liaison MobileHub™(en option)

A propos de la liaison MobileHub™ (en option) ...	55
Réception d'appels téléphoniques	56
Appel	56
Appel à l'aide de la numérotation abrégée ..	56
Appel par numérotation ordinaire	56
Appel depuis le carnet d'adresses	56
Appel à partir de l'historique des appels sortant/entrant/entrant en absence	56
Fonction SMS (Short Message Service)	57
Réception d'un message court	57

Informations

A propos des DVD	57
Terminologie	58
Liste des codes de langue	59
Liste des codes de pays	60
En cas de problème	62
Caractéristiques techniques	65

Installation et Raccordements



Avertissement

Avertissement	66
Attention	66
Précautions	66
Installation	67
Raccordements (schéma de câblage de l'IVA- D300R/IVA-D300RB)	70
Exemple de système	72

Mode d'emploi

AVERTISSEMENT



AVERTISSEMENT

Ce symbole désigne des instructions importantes. Le non-respect de ces instructions peut entraîner de graves blessures, voire la mort.

INSTALLER L'APPAREIL CORRECTEMENT DE FAÇON A CE QUE LE CONDUCTEUR NE PUISSE PAS REGARDER LA TV/ VIDEO TANT QUE LA VOITURE N'EST PAS A L'ARRET ET LE FREIN A MAIN ACTIONNE.

Il est dangereux de regarder la télévision/vidéo tout en conduisant un véhicule. Si le produit n'est pas correctement installé, le conducteur sera en mesure de regarder la télévision/vidéo pendant la conduite du véhicule, ce qui risque de le distraire et de causer un accident. Le conducteur ainsi que d'autres personnes risquent d'être blessés.

NE PAS REGARDER DE VIDEO PENDANT LA CONDUITE.

Le visionnage d'un enregistrement vidéo peut distraire le conducteur de la conduite du véhicule et causer un accident.

N'ACTIVER AUCUNE FONCTION SUSCEPTIBLE DE DETOURNER VOTRE ATTENTION DE LA CONDUITE DU VEHICULE.

Les fonctions requérant une attention prolongée ne doivent être exploitées qu'à l'arrêt complet du véhicule. Toujours arrêter le véhicule à un endroit sûr avant d'activer ces fonctions. Il y a risque de provoquer un accident.

GARDER LE VOLUME A FAIBLE NIVEAU DE MANIERE A POUVOIR ENTENDRE LES BRUITS EXTERIEURS PENDANT LA CONDUITE.

Il y a risque d'accident.

MINIMISER L'AFFICHAGE EN COURS DE CONDUITE.

La visualisation de l'affichage peut distraire le conducteur de la conduite du véhicule et, partant, de provoquer un accident.

NE PAS DESASSEMBLER NI MODIFIER L'APPAREIL.

Il y a risque d'accident, d'incendie ou de choc électrique.

A UTILISER UNIQUEMENT SUR DES VOITURES A MASSE NEGATIVE DE 12 VOLTS.

(Vérifiez auprès de votre concessionnaire si vous n'en êtes pas certain.) Il y a risque d'incendie, etc.

GARDER LES PETITS OBJETS COMME LES PILES HORS DE PORTEE DES ENFANTS.

L'ingestion de tels objets peut entraîner de graves blessures. En cas d'ingestion, consulter immédiatement un médecin.

UTILISER DES FUSIBLES DE L'AMPERAGE APPROPRIE.

Il y a risque d'incendie ou de décharge électrique.

NE PAS OBSTRUER LES SORTIES D'AIR NI LES PANNEAUX DU RADIATEUR.

Une surchauffe interne peut se produire et provoquer un incendie.

UTILISER CET APPAREIL POUR DES APPLICATIONS MOBILES DE 12 V.

Toute utilisation autre que l'application désignée comporte un risque d'incendie, de choc électrique ou de blessure.

NE PAS INTRODUIRE LES MAINS, LES DOIGTS NI DE CORPS ETRANGERS DANS LES FENTES ET LES INTERSTICES.

Il y a risque de blessures ou de dommages à l'appareil.



ATTENTION

Ce symbole désigne des instructions importantes. Le non-respect de ces instructions peut entraîner des blessures ou des dommages matériels.

INTERROMPRE TOUTE UTILISATION EN CAS DE PROBLEME.

Le non-respect de cette précaution peut entraîner des blessures ou endommager l'appareil. Retourner l'appareil auprès du distributeur Alpine agréé ou un centre de service après-vente Alpine en vue de la réparation.

NE PAS TOUCHER LE PANNEAU FRONTAL MOTORISE NI BOUGER LE MONITEUR EN MOUVEMENT.

Il y a risque de blessures ou de dommages à l'appareil.

PRÉCAUTIONS

Nettoyage du produit

Nettoyez régulièrement le produit avec un chiffon doux et sec. En cas de taches tenaces, trempez le chiffon dans l'eau uniquement. Tout autre produit risque de dissoudre la peinture ou d'endommager le plastique.

Température

Assurez-vous que la température intérieure du véhicule est comprise entre +45°C (+113°F) et 0°C (+32°F) avant de mettre l'appareil sous tension.

Condensation d'humidité

Si le son est irrégulier pendant la lecture de disque, de l'humidité s'est probablement condensée. Dans ce cas, enlever le disque du lecteur et attendre environ une heure pour que l'humidité s'évapore.

Disque endommagé

Ne pas reproduire une disque craquelé, déformé ou endommagé sous peine de détériorer sévèrement le mécanisme de lecture.

Entretien

En cas de problème, n'essayez pas de réparer l'appareil vous-même. Rapportez l'appareil à votre revendeur Alpine, ou à défaut, apportez-le dans un centre de réparation Alpine.

Ne jamais tenter d'effectuer les opérations suivantes

Ne pas attraper ni tirer sur le disque pendant qu'il est attiré dans le lecteur par le mécanisme de recharge automatique.

Ne pas essayer d'insérer un disque dans l'appareil quand celui-ci est hors tension.

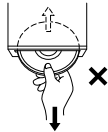

Insertion des disques

Ne pas tenter de charger plusieurs disques car le lecteur accepte un seul disque à la fois pour la lecture.

Insérer le disque avec la face imprimée vers le haut. Le lecteur éjecte automatiquement tout disque incorrectement inséré. Si le lecteur continue à éjecter un disque inséré correctement, appuyer sur **RESET** (l'interrupteur de réinitialisation) avec un objet pointu comme un stylo à bille.

L'écoute d'un disque sur une route très abîmée peut provoquer des sautes de son mais ne risque pas de rayer le disque ni d'endommager le lecteur.

Disques de forme irrégulière

Utilisez exclusivement des disques ronds avec cet appareil et n'essayez jamais d'insérer des disques de forme irrégulière. Cela risquerait d'endommager le mécanisme.

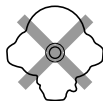

Disques neufs

Par mesure de protection, le lecteur DVD éjecte automatiquement tout disque qui n'est pas inséré correctement ou dont la surface est irrégulière. Si le lecteur éjecte un disque neuf chargé pour la première fois, toucher le contour de l'orifice central et de la périphérie du disque avec le doigt. Si le disque contient des résidus ou des irrégularités, il ne pourra pas être chargé. Pour enlever les résidus, passer un stylo à bille ou autre objet similaire sur le contour de l'orifice central et de la périphérie du disque, puis le réinsérer.

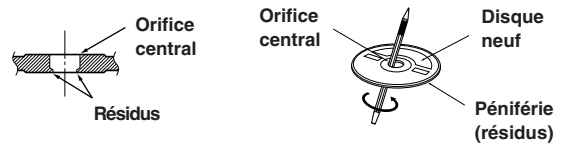

Emplacement de montage

N'installez pas l'IVA-D300R/IVA-D300RB dans un endroit exposé:

- directement au soleil ou à la chaleur,
- à l'humidité et à l'eau,
- à la poussière,
- à des vibrations excessives.

Manipulation correcte

Veiller à ne pas faire tomber le disque. Tenir le disque de manière à ne pas laisser d'empreintes sur la surface. Ne pas coller de ruban adhésif, papier ou étiquette sur le disque. Ne rien écrire sur le disque.

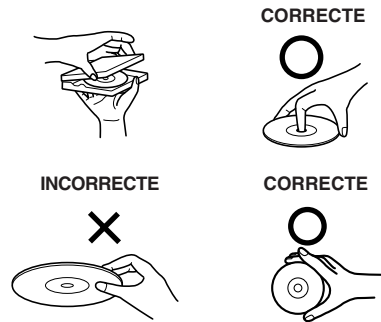

Nettoyage des disques

Des traces de doigts, de poussière ou de saleté sur la surface du disque peuvent provoquer des sautes de son. Essuyer le disque du centre vers la périphérie avec un chiffon doux et propre. Si la surface du disque est vraiment sale, humidifier le chiffon d'une solution détergente neutre avant d'essuyer le disque.



Suite

5-FR

Accessoires pour disque

De nombreux accessoires sont disponibles sur le marché pour protéger la surface du disque et améliorer la qualité du son. Néanmoins, la plupart d'entre eux affectent l'épaisseur et/ou le diamètre du son et peuvent engendrer des problèmes de fonctionnement. L'utilisation de tels accessoires peut altérer le disque, qui n'est plus alors conforme à la norme, et engendrer des problèmes de fonctionnement. Nous vous recommandons donc de ne pas utiliser de tels accessoires avec des disques destinés à être lus sur des lecteurs DVD Alpine.

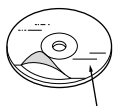

Feuille transparente

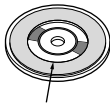

Stabilisateur de disque

Manipulation de la façade

- Ne l'exposez pas à la pluie ni à l'humidité.
- Evitez les chutes et les chocs.
- Après avoir mis le système hors tension, une légère image fantôme reste temporairement apparente. C'est un phénomène inhérent à la technologie LCD et est de ce fait normal.
- Sous de faibles températures, il se peut que l'écran perde temporairement de son contraste. Après une brève période de préchauffage, il revient à la normale.

Les produits Alpine équipés du bus Ai-NET, raccordés à l'IVA-D300R/IVA-D300RB, peuvent être pilotés depuis l'IVA-D300R/IVA-D300RB. Toutefois, selon l'appareil raccordé, les fonctions et les affichages varieront. Pour les détails, adressez-vous à votre revendeur Alpine.

Enlevez le cache antivol lorsque vous conduisez. Il ne risquera pas de tomber de l'appareil et de gêner pendant la conduite du véhicule.

Le fonctionnement de certaines fonctions de cet appareil est très complexe. C'est la raison pour laquelle elles se trouvent sur un écran spécial. Ceci a pour but de limiter l'utilisation de ces fonctions au seul moment où le véhicule est à l'arrêt pour que le conducteur se concentre sur la route et non sur l'IVA-D300R/IVA-D300RB. Cette fonction a été conçue pour la sécurité du conducteur et des passagers.

La fonction de titrage et les réglages du processeur audio sont impossibles pendant la conduite du véhicule. Le véhicule doit être à l'arrêt et le frein à main tiré pour que la procédure décrite dans la mode d'emploi soit valide. Le message « CAN'T OPERATE WHILE DRIVING » s'affichera, si vous essayez d'effectuer ces opérations en conduisant.

Disques pouvant être lus sur cette unité

Disques pouvant être lus

Les disques énumérés ci-dessous peuvent être lus sur cette unité.

	Marque (logo)	Contenu enregistré	Dimensions du disque	Durée de lecture maximum
DVD Vidéo		Audio + Vidéo (films animés)	12 cm*	Disque à simple face Environ 4 heures
				Disque à double face Environ 8 heures
			8 cm	Disque à simple face Environ 80 minutes
				Disque à double face Environ 160 minutes
CD Vidéo		Audio + Vidéo (films animés)	12 cm	Environ 74 minutes
			8 cm	Environ 20 minutes
CD musicaux		Audio	12 cm	Environ 74 minutes
			8 cm (CD simple)	Environ 20 minutes

* Disque DVD à double couche compatible

Disques ne pouvant être lus

Les DVD-ROM, DVD-RAM, DVD+R, DVD+RW, CD-ROM (mis à part les fichiers MP3/WMA), les CD photo, etc.

Numéro de région de DVD (numéro de région pouvant être lu)

Ce lecteur DVD peut lire tous les disques dans la région numéro 2 (ou ALL (toutes les autres)). Les disques DVD avec un numéro de région différent de ceux montrés ci-dessous ne peuvent pas être lus par ce lecteur DVD.



CD Vidéo

Cette unité principale DVD est compatible avec les CD vidéo à commande de lecture PBC version 2.0.

« PBC » est une fonction permettant d'utiliser les menus enregistrés sur le disque destinés à la sélection des scènes que l'on souhaite regarder et à la visualisation des différentes informations sous forme de boîtes de dialogue.

Utilisation de disques compacts (CD/CD-R/CD-RW)

Si vous utilisez des CD non spécifiés, les performances risquent de ne pas être correctes.

Vous pouvez lire des CD-R (CD-Recordable)/CD-RW (CD-ReWritable) enregistrés exclusivement sur des périphériques audio. Vous pouvez également lire des CD-R/CD-RW contenant des fichiers audio au format MP3/WMA.

- Il est possible que cet appareil ne puisse pas lire certains disques :
Disques imparfaits, disques contenant des traces de doigt, disques exposés à des températures extrêmes ou aux rayons directs du soleil (abandonnés dans le véhicule ou dans l'appareil), disques enregistrés dans des conditions défavorables, disques sur lesquels un enregistrement a échoué ou qui ont fait l'objet d'une tentative de réenregistrement et CD protégés contre la copie qui ne sont pas conformes aux normes industrielles applicables aux CD audio.
- Utilisez des disques contenant des fichiers MP3/WMA écrits dans un format compatible cet appareil. Pour plus de détails, voir pages 17 et 18.

A l'attention des utilisateurs de disques CD-R/CD-RW

- S'il est impossible de lire un CD-R/CD-RW, assurez-vous que la dernière session d'enregistrement a bien été fermée (finalisée).
- Finalisez le CD-R/le CD-RW si nécessaire, puis remettez-le en lecture.

Conseils pour réaliser vos propres CD

L'IVA-D300R/IVA-D300RB lit des DVD vidéo, des CD vidéo, des CD audio et comporte un décodeur MP3/WMA intégré.

Les informations suivantes ont été conçues pour vous aider à créer vos propres CD musicaux (soit CD audio ou des fichiers MP3/WMA enregistrés sur CD-R/RW).

Quelle est la différence entre un CD audio et un CD MP3/WMA ?

Un CD audio est de même format que les CD commerciaux que vous pouvez acheter en magasin (également connu sous le nom de CD-DA). Le format MP3 (MPEG-1 Audio Layer 3) / WMA (Windows Media Audio) est un fichier de données qui utilise une compression pour réduire la taille d'un fichier musical.*

CD audio hybrides et disques CD-R/RW comportant des données (MP3/WMA) :

L'IVA-D300R/IVA-D300RB peut lire les deux secteurs sur le disque. Sélectionnez CD-DA pour lire la section audio du CD ou MP3/WMA pour lire la section MP3/WMA.*

CD-R/RW multisession :

Une fois qu'un enregistrement s'arrête, cela est considéré comme une session. Si le disque n'est pas fermé (achevé), des données supplémentaires peuvent être ajoutées. Une fois que ces données supplémentaires ont été ajoutées, le CD devient un CD « multisession ». L'IVA-D300R/IVA-D300RB peut lire uniquement des disques de DONNEES formatés multisession (fichiers MP3/WMA – Pas les fichiers CD audio).

Tag MP3 ID3/WMA :

L'IVA-D300R/IVA-D300RB lit et affiche les tags MP3 ID3v1 ou WMA. Les fichiers MP3 créés avec des tags ID3v2 peuvent être lus mais le tag ne peut pas être lu ni affiché.

Disques MP3/WMA correctement formatés :

Utilisez le formatage ISO9660 pour garantir une bonne lecture. Vous pouvez utiliser le standard ISO niveau 1 (8.3 DOS standard), niveau 2 (32 caractères) ou le format Joliet, conventions de nom de fichier (Noms de fichiers longs Macintosh ou Windows).*

*Veuillez consulter le mode d'emploi pour plus d'informations.

Manipulation des disques compacts (CD/CD-R/CD-RW)

- Ne touchez pas la surface du disque.
- N'exposez pas le disque à la lumière directe du soleil.
- N'apportez pas d'autocollants ou d'étiquettes sur le disque.
- Nettoyez le disque lorsqu'il est poussiéreux.
- Assurez-vous que le disque est plat et lisse.
- N'utilisez pas d'accessoires pour disques vendus dans le commerce.

Ne laissez pas le disque dans la voiture ou dans l'appareil pendant une longue période. N'exposez jamais le disque à la lumière directe du soleil.

La chaleur et l'humidité peuvent endommager le disque et vous ne pourrez peut-être plus l'écouter.

Utilisation de DVD-R/DVD-RW

- Cet appareil est uniquement compatible avec des disques enregistrés en mode DVD-Vidéo.
Les disques enregistrés en mode DVD-VR ne peuvent pas être lus.
- Remarquez que les disques non clôturés (destinés aux lecteurs de DVD uniquement) ne peuvent pas être lus sur cet appareil.
- Certains disques ne peuvent pas être lus, selon l'appareil d'enregistrement utilisé. (Cet appareil possède une fonction de protection contre les copies. Les disques copiés illégalement ne seront pas lus. Certains fichiers enregistrés avec un logiciel utilisant un système d'enregistrement inapproprié peuvent être identifiés comme des copies illégales.)
- Il est possible que cet appareil soit incapable de lire des disques dans les cas suivants :
les disques ont été enregistrés sur certains graveurs de DVD particuliers, les disques sont irréguliers, les disques sont voilés, la lentille de lecture de ce lecteur de DVD est sale ou de l'humidité s'est condensée à l'intérieur de l'appareil.
- Veillez à respecter toutes les mises en garde qui accompagnent vos disques DVD-R/DVD-RW.
- Ne posez pas d'autocollant, d'étiquette ou de bande adhésive sur la face des DVD-R/DVD-RW qui porte une étiquette.
- Par rapport aux disques ordinaires, les DVD-R/DVD-RW sont plus sensibles à la chaleur, à l'humidité et à la lumière directe du soleil. Si vous les abandonnez dans une voiture, par exemple, ils risquent d'être endommagés et de ne plus pouvoir être lus sur cet appareil.

Terminologie des disques

Titre

Si les titres ont été prévus pour le DVD, ils sont les plus grands blocs d'information enregistrés sur le disque.

Chapitre

Chaque titre peut aussi être divisé en d'autres sous-parties appelées chapitres (chapters). Ces chapitres peuvent correspondre à des scènes ou à des sélections musicales spécifiques.

- *Ce produit inclut une technologie de protection des droits qui est protégée par des garanties de méthodes de certains brevets américains et d'autres droits de propriété intellectuelle appartenant à Macrovision Corporation et d'autres titulaires de droits. L'utilisation de cette technologie de protection des droits doit être autorisée par Macrovision Corporation, et ne s'adresse qu'à un usage domestique ou d'autres usages limités uniquement, à moins qu'il en ait été autrement autorisé par Macrovision Corporation. L'inversion de la technique ou le désassemblage est interdit.*
- *Fabriqué sous licence de Dolby Laboratories. « Dolby », « Pro Logic » et la marque au double D sont les marques déposées de Dolby Laboratories. Œuvres confidentielles non publiées. © 1992-1997 Dolby Laboratories. Tous droits réservés.*
- *« DTS » et « DTS 2.0 + Digital Out » sont les marques déposées de Digital Theater Systems, inc.*
- *Windows Media et le logo Windows sont des marques déposées ou des marques déposées enregistrées chez Microsoft Corporation aux Etats-Unis et /ou dans d'autres pays.*

Mise en route

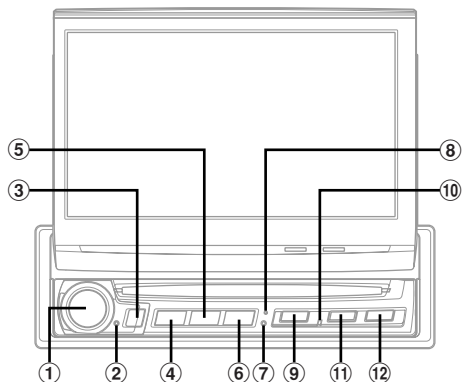

10 Indicateur de DISC-IN (disque chargé)

Cet indicateur s'allume dès qu'un disque est inséré.

11 Touche ▲

Ejecte le disque.

12 Touche OPEN/CLOSE/FLAT

Elève le moniteur.

Appuyez sur cette touche et maintenez-la enfoncée pendant 2 secondes au moins pour abaisser le moniteur.

Appuyez pour positionner à plat le moniteur ouvert.

A propos des noms de touches dans ce mode d'emploi

- Le nom des touches de cet appareil est indiqué en gras (par exemple **SOURCE/POWER**). Le nom des touches tactiles de l'affichage est indiqué en gras et entre crochets [] (par exemple [SRC]).
- Ce mode d'emploi décrit généralement la fonction des touches tactiles lorsqu'une touche tactile et une touche ont la même fonction.

Compatibilité avec les commandes radio au volant d'origine

Si votre véhicule est équipé d'un dispositif de commande radio au volant, vous pouvez vous procurer une interface de commande au volant disponible en option et y raccorder votre radio Alpine. Pour plus d'informations, contactez votre revendeur Alpine.

Emplacement des commandes

1 Bouton rotatif

Réglez le volume en tournant le bouton vers la gauche ou vers la droite.

L'écran de réglage audio apparaît lorsque vous appuyez dessus.

Si vous maintenez la pression pendant au moins 2 secondes, MUTE commute sur ON ou sur OFF.

2 Indicateur d'accès

Clignote lorsqu'une opération se déroule (sauf en cas de réglage du volume).

3 Capteur de télécommande

Pointez l'émetteur de la télécommande en option vers le capteur de télécommande dans un rayon de 2 m.

4 Touche SOURCE/POWER

Met l'appareil sous tension. Appuyez sur cette touche et maintenez-la enfoncée pendant au moins 2 secondes pour mettre l'appareil hors tension.

Rappelle l'écran de sélection de la source.

5 Touche BAND/TEL.

Mode radio : Change la gamme.

Source visuelle (sauf l'écran de navigation) : Modifie le mode d'affichage.

Appuyez sur cette touche et maintenez-la enfoncée pendant au moins 2 secondes pour passer en mode TEL. et pouvoir passer ou raccrocher. (Si le MobileHub (CXA-B200NK) est raccordé.)

6 Touche V.SEL/OFF

L'écran de sélection visuelle s'affiche.

Appuyez sur cette touche et maintenez-la enfoncée pendant au moins 2 secondes pour annuler la fonction de simultanéité.

7 Indicateur V.SEL

S'allume lorsque la fonction de simultanéité est activée. (Voir « Commutation de la source visuelle seulement (fonction de simultanéité) », page 25.

8 RESET (Interrupteur de réinitialisation)

Veillez à appuyer sur RESET (l'interrupteur de réinitialisation) lorsque vous utilisez l'appareil pour la première fois, après avoir remplacé la batterie de la voiture ou lorsqu'une opération ne peut être exécutée.

9 Touche T.INFO/RDS

Active ou désactive le mode T.INFO.

Appuyez sur cette touche et maintenez-la enfoncée pendant au moins 2 secondes pour afficher l'écran RDS.

Utilisation du cache antivol

Un cache antivol est fourni avec l'IVA-D300R/IVA-D300RB. Posez le cache sur le l'IVA-D300R/IVA-D300RB avant de sortir du véhicule.

Veillez à enlever le cache antivol lorsque vous conduisez.

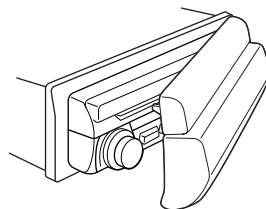

Mise en service de l'appareil

Dès que l'installation ou la mise sous tension de l'appareil est effectuée, il doit être initialisé. Appuyez sur le commutateur **RESET** au moyen de la pointe d'un stylo ou d'un autre objet pointu.

- Si le moniteur est ouvert au moment de la réinitialisation, il se ferme automatiquement une fois que celle-ci est terminée. Aucune touche ne fonctionne pendant sa fermeture.

Mise sous et hors tension

Certaines fonctions de cet appareil ne peuvent pas être exécutées quand le véhicule est en mouvement. Avant de les solliciter, arrêtez le véhicule en lieu sûr et serrez le frein à main.

1 Appuyez sur **SOURCE/POWER** pour mettre l'appareil sous tension.

- Vous pouvez mettre l'appareil sous tension en appuyant sur n'importe quelle touche, à l'exception des touches **OPEN** et **▲** (Ejection).

2 Appuyez sur **SOURCE/POWER** pendant au moins 2 secondes pour éteindre l'appareil.

- L'IVA-D300R/IVA-D300RB véhicule un courant minimal même lorsqu'il est hors tension. Si le fil de l'alimentation commutée (allumage) de l'IVA-D300R/IVA-D300RB est directement raccordé à la borne positive (+) de la batterie du véhicule, celle-ci risque de se décharger. Si ce fil n'est pas commuté, il doit être débranché de la batterie en cas d'inutilisation prolongée du véhicule. Pour simplifier cette procédure, vous pouvez installer un interrupteur SPST (Single-Pole, Single-Throw) (vendu séparément). Il vous suffit ensuite de placer cet interrupteur sur la position d'arrêt (OFF) quand vous quittez le véhicule. Remplacez l'interrupteur SPST sur la position de marche (ON) avant d'utiliser l'IVA-D300R/IVA-D300RB. Pour plus d'informations sur la connexion de l'interrupteur SPST, consultez le « Schéma de raccordement de l'interrupteur SPST » (page 69).
- Certaines manipulations de l'appareil ne peuvent pas être effectuées quand le véhicule est en mouvement. Dans ce cas, arrêtez d'abord le véhicule et serrez le frein à main.

Ouverture et fermeture du moniteur

1 Appuyez sur **OPEN**.

L'appareil émet 3 bips et le moniteur s'ouvre automatiquement.

2 Appuyez sur **OPEN (CLOSE)** pendant au moins 2 secondes.

L'appareil émet 3 bips et le moniteur se ferme automatiquement.

- L'ouverture et la fermeture du moniteur ne doivent jamais être effectuées manuellement. Ceci peut entraîner un dysfonctionnement.
- L'angle du moniteur est réglé à 90 degrés en usine. Selon le véhicule, le moniteur peut heurter le tableau de bord lors de son ouverture. L'angle du moniteur peut être réglé et mémorisé de sorte que le moniteur ne heurte pas le tableau de bord lors de son ouverture. Reportez-vous à la section « Réglage de l'angle du moniteur », page 26, concernant le réglage du moniteur. Même si la batterie du véhicule est débranchée, l'angle de réglage du moniteur demeure en mémoire.
- L'IVA-D300R/IVA-D300RB est un appareil de précision. Manipulez-le avec délicatesse pour profiter longtemps de ses fonctions uniques.
- Si le moniteur rencontre un obstacle lors de son ouverture (ou de sa fermeture), l'ouverture (ou la fermeture) s'arrête immédiatement. Dans ce cas, éliminez l'obstacle et appuyez pendant au moins 2 secondes sur **OPEN** pour abaisser le moniteur.
- Ne posez pas d'objet sur le moniteur inclinable quand il est ouvert et évitez de le soumettre à des chocs ou à des pressions. Vous risqueriez d'endommager son mécanisme.
- Quand la température ambiante est basse, le contraste de l'affichage peut ne pas apparaître pendant un bref instant immédiatement après la mise sous tension de l'appareil. Dès que l'affichage (LCD) est préchauffé, il revient à la normale.
- Pour votre sécurité, certaines manipulations de l'appareil ne peuvent pas être effectuées quand le véhicule est en mouvement. Dans ce cas, arrêtez d'abord le véhicule et serrez le frein à main.

Positionnement à plat du moniteur

Utilisez cette fonction pour accéder à certaines commandes du véhicule (telles que la climatisation), situées derrière le moniteur lorsqu'il est ouvert.

1 Appuyez sur **OPEN (FLAT)**.

Le moniteur se positionne à plat.

2 Appuyez à nouveau sur **OPEN (FLAT)**.

Le moniteur revient à l'angle précédent.

- Le moniteur revient à l'angle précédent 10 secondes après avoir été positionné à plat.
- Si le moniteur subit une force excessive alors qu'il est à plat (si vous déposez un objet sur sa face arrière, par exemple), il risque de ne plus fonctionner correctement.

Réglage du volume

Réglez le volume en tournant le bouton rotatif.

Volume: 0 - 35

Réduction instantanée du volume

En activant cette fonction, vous réduisez instantanément le niveau de volume de 20 dB.

Appuyez sur le bouton rotatif (MUTE) et maintenez-le enfoncé pendant au moins 2 secondes.

Le niveau sonore diminue d'environ 20 dB.

Si vous appuyez de nouveau sur ce bouton (MUTE) pendant au moins 2 secondes, le niveau sonore précédent est restauré.

Comment visualiser l'affichage

Fonctionnement des touches tactiles

L'unité d'affichage est équipée d'une fonction de détection tactile (PULSE TOUCH).

Qu'est-ce que la fonction de détection tactile (PULSE TOUCH) ?

Lorsque vous effleurez une touche graphique de l'affichage, vous ressentez une légère vibration avant d'appuyer sur la surface du panneau d'affichage. Vous pouvez ainsi mieux reconnaître les zones tactiles de l'affichage.

- Appuyez légèrement sur la touche avec le bout du doigt sur l'affichage pour ne pas l'endommager.
- Si rien ne se passe lorsque vous effleurez une touche, retirez votre doigt de l'affichage et recommencez.

A propos des touches tactiles mentionnées dans ce Mode d'emploi

- Dans ce manuel, les touches tactiles figurent en gras et sont entourées de [] (par exemple [SRC]).
- Les fonctions des touches tactiles sont principalement expliquées dans ce mode d'emploi lorsqu'elles possèdent les mêmes fonctions que les touches correspondantes de l'appareil.

Rappel de la source

Cet exemple décrit comment rappeler une source avec le mode d'affichage Radio.

- 1 Appuyez sur la touche **[SRC]** de l'écran principal. L'écran de sélection de la source s'affiche.

Exemple d'affichage pour l'écran de sélection de la source



- 1 Bascule sur l'écran de la source principale.
- 2 Affiche les modes de source pouvant être sélectionnés. (Le type des modes de source affichés varie en fonction du raccordement et de la configuration.)

- 2 Appuyez sur **[RADIO]**.

L'écran bascule sur l'affichage principal du mode Radio.

Exemple de l'écran principal en mode Radio

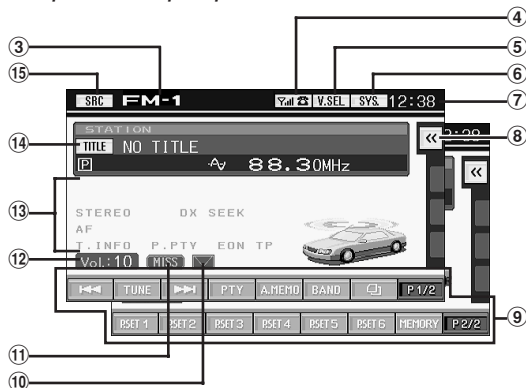

- 3 Affiche le nom de la source sélectionnée, par exemple la gamme d'ondes, etc.
- 4 Bascule en mode téléphone*2 (voir page 55). Le nombre de barres diminue en fonction du niveau de réception (▼ absence de réception)
- 5 Bascule sur l'écran de sélection VISUAL.
- 6 Bascule sur l'écran de sélection SYSTEM.
- 7 Affiche l'heure.
- 8 Affiche l'écran des menus contextuels (pages 11-12).
- 9 Guide des fonctions : L'affichage du guide des fonctions varie en fonction de chaque source. Les contenus du guide des fonctions changent si vous appuyez sur **[P1/2]***1 ou **[P1/3]***1 sur le guide des fonctions et il est possible d'effectuer bien d'autres opérations.
- 10 Icône pour le nouveau courrier entrant*2
- 11 Icône pour le courrier entrant non lu*2
- 12 Affiche le niveau sonore.
- 13 Indicateur d'état de fonctionnement
- 14 Affiche l'écran de saisie du titre (voir page 23).
- 15 Bascule sur l'écran de sélection de la source (écran de l'étape 1).

*1 L'affichage peut varier selon les appareils raccordés.

*2 S'affiche lorsque le MobileHub (CXA-B200NK) est raccordé.

- Lorsqu'un lecteur DVD ou un changeur DVD en option est raccordé, « EXT.DVD » ou « DVD CHG » s'affiche à la place de AUX 1.
- Lorsque le lecteur DVD et le changeur DVD en option sont raccordés, « EXT.DVD » s'affiche à la place de AUX 1 et « DVD CHG » s'affiche à la place de AUX 2. (Lorsque le boîtier d'expansion VPE-S431 en option est raccordé)
- Lorsque i-Personalize et SETUP sont sélectionnés, ces opérations peuvent uniquement être effectuées lorsque le véhicule est à l'arrêt.

- 3 L'écran bascule sur une autre source si vous appuyez sur **[SRC]** sur l'écran de la source principale.

- L'écran bascule sur l'écran de sélection VISUAL si vous appuyez sur **[V.SEL]**.
- L'écran bascule sur l'écran de sélection SYSTEM si vous appuyez sur **[SYS.]**.
- Après 5 secondes de chacune des opérations en mode visuel, l'écran bascule vers l'écran visuel uniquement. Pour afficher l'écran de sélection de la source, appuyez sur l'écran, puis sur **[MAIN CONT.]**. L'écran de sélection de la source apparaît lorsque vous appuyez sur **[SRC]** sur le nouvel écran de la source principale.

Ecran des menus contextuels

Les menus contextuels pour la configuration de Media Xpander, Bass MAX EQ, Visual EQ (égaliseur graphique) et DOLBY PLII peuvent être affichés dans l'écran de la source principale et leurs réglages peuvent être effectués directement.

- 1 Appuyez sur **[<<]**, à l'extrême droite de l'écran de la source principale.

L'écran des menus contextuels s'affiche. (S'affiche lorsque le mode DEFEAT est réglé sur OFF.)

- 2 Appuyez sur le menu de configuration de votre choix.

MX (Media Xpander):

Sélectionne le mode MX de la source audio affichée en cours.

Bass Max EQ:

Permet de choisir le mode de votre choix. (Cette fonction ne peut pas être sélectionnée si un processeur audio externe est raccordé. Le réglage peut être effectué sur le processeur audio.)

Visual EQ (égaliseur graphique):

Peut être sélectionné lorsque le mode de source visuelle est activé.

DOLBY PLII:

S'affiche lorsqu'un processeur audio externe est raccordé.

Suite

Exemple d'affichage pour l'écran des menus contextuels



L'écran de configuration s'affiche si vous appuyez sur un de ces modes.



Exemple d'affichage pour l'écran de configuration

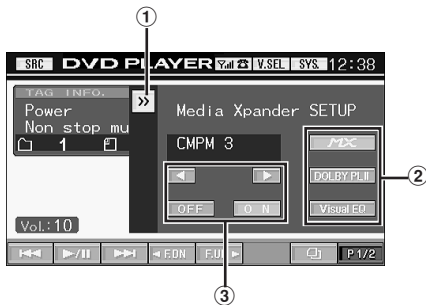

- ① Fermez l'écran des menus contextuels en appuyant sur [>>].
- ② L'écran bascule sur le mode d'écran de configuration si vous appuyez sur un autre mode.
- ③ Vous pouvez effectuer le réglage souhaité à l'aide des touches de fonction.

Affichage de l'écran de saisie du clavier numérique

L'écran de saisie du clavier numérique est affiché lorsque le mode DVD est sélectionné pour la recherche d'un titre ou d'un chapitre et lors de la saisie du code de pays ou du mot de passe pour l'option de réglage DVD.

- 1 Appuyez sur [10KEY] sur l'écran de la source principale.
- 2 Appuyez sur la touche numérique souhaitée.

Exemple d'affichage du clavier numérique

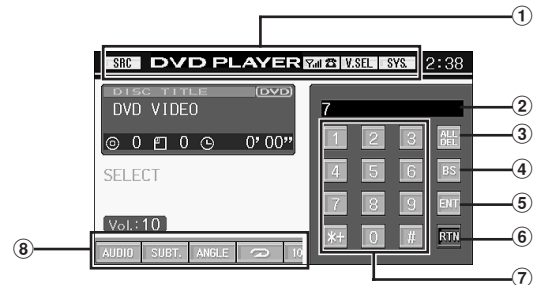

- ① Les touches de fonction de cette zone peuvent être utilisées lors de l'affichage de l'écran de saisie du clavier numérique.
- ② Zone d'écran de saisie
- ③ Tous les numéros saisis seront supprimés.
- ④ Le numéro précédent est supprimé.
- ⑤ Le numéro saisi est validé.
- ⑥ Ferme l'écran de saisie du clavier numérique.
- ⑦ Clavier numérique
- ⑧ Les touches de fonction de cette zone ne peuvent pas être utilisées lors de l'affichage de l'écran de saisie du clavier numérique.

- 3 Appuyez sur [ENT] pour valider votre saisie.

Affichage en double écran

L'amplificateur externe compatible AMP Link raccordé peut être affiché en double écran sur l'écran de la source principale.

- 1 Appuyez sur [V.SEL] sur l'écran de la source principale.
L'écran de sélection VISUAL s'affiche.

- 2 Appuyez sur [DUAL SCREEN].
L'écran de la source principale s'affiche de nouveau, avec un affichage en double écran.

Exemple d'affichage du double écran



Bascule vers l'écran AMP de l'amplificateur connecté.

- 3 Appuyez sur [V.SEL] pour annuler l'affichage en double écran.
L'écran de sélection VISUAL s'affiche.
- 4 Appuyez sur [NORMAL].
L'écran normal s'affiche de nouveau.

Radio

Exemple d'affichage de l'écran principal Radio



- ① Touche [SRC]: reportez-vous à la page 11.
- ② Touche [TITLE]: reportez-vous à la page 23
- ③ Touche [Visual]: reportez-vous aux pages 55 à 57
- ④ Touche [V.SEL]: affiche l'écran de sélection VISUAL
- ⑤ Touche [SYS]: affiche l'écran de sélection SYSTEM
- ⑥ Touche [←]: reportez-vous à la page 11
- Ⓐ Affiche le titre de la station radio captée.
- Ⓑ Affiche la fréquence/le numéro prérégulé.

Ecoute de la radio

- 1 Appuyez sur [SRC] sur l'écran de source principale.**
L'écran de sélection de la source s'affiche.
- 2 Appuyez sur [RADIO].**
Le mode radio est activé et son écran s'affiche.
- 3 Appuyez sur [BAND] pour sélectionner la gamme d'ondes souhaitée.**
A chaque pression, les gammes changent de la façon suivante :
FM-1 → FM-2 → FM-3 → MW → LW → FM-1
- 4 Appuyez sur [TUNE] pour choisir le mode de recherche de fréquence.**
Chaque fois que vous appuyez sur cette touche, l'affichage du mode de recherche est modifié.

Distance → Local → Manuel → Distance
[←←] [→→] [←→] [←→]

- La recherche automatique est disponible avec les modes DX et Local :
 - Mode DX (indicateur DX SEEK allumé) :
Les stations à signal puissant ou faible sont captées.
 - Mode Local (indicateur SEEK allumé) :
Seules les stations à signal puissant sont captées.Le réglage initial est DX.
- 5 Appuyez sur [←←] ou [→→] pour changer de fréquence radio vers le bas ou vers le haut, respectivement.**
Si vous maintenez la touche enfoncée, la fréquence change continuellement jusqu'à ce que vous relâchiez la touche.
- L'indicateur STEREO apparaît sur l'affichage quand une station FM stéréo est accordée.

Mémorisation manuelle des stations

- 1 Accordez la station radio que vous souhaitez mémoriser à l'aide de l'accord manuel ou de l'accord par recherche automatique.**
- 2 Appuyez sur [P1/2] pour modifier le guide des fonctions.**
- 3 Appuyez sur [MEMORY].**
- 4 Appuyez sur l'une des touches de pré-régulation [P.SET 1] à [P.SET 6] dans les 5 secondes.**
La station sélectionnée est mémorisée.
- 5 Répétez la procédure pour mémoriser jusqu'à 5 autres stations de la même gamme d'ondes.**
Pour utiliser cette procédure avec d'autres gammes d'ondes, sélectionnez simplement la gamme souhaitée, puis répétez la procédure.

Vous pouvez mémoriser 30 stations au total (6 stations sur chaque gamme : FM1, FM2, FM3, MW ou LW).

- Si une station est déjà mémorisée sous le même numéro pré-régulé, elle est effacée et remplacée par la nouvelle station.

Mémorisation automatique des stations

Le tuner peut rechercher et mémoriser automatiquement 6 stations puissantes sur la gamme sélectionnée dans l'ordre de puissance du signal.

Après avoir sélectionné la gamme souhaitée, appuyez sur [A.MEMO].

Le tuner recherche et mémorise automatiquement 6 stations puissantes sous les touches [P.SET 1] à [P.SET 6] dans l'ordre de puissance du signal.

Quand la mémorisation automatique est terminée, le tuner revient à la station mémorisée sous la touche [P.SET 1].

- Si aucune station n'est mémorisée, le tuner revient à la station que vous écoutiez avant que la mémorisation automatique ne commence.

Accord d'une station pré-régulée

Vous pouvez accorder les stations mémorisées sur chaque gamme d'ondes à l'aide du numéro pré-régulé.

- 1 Après avoir sélectionné la gamme souhaitée, appuyez sur [P1/2] pour modifier le guide des fonctions.**
- 2 Appuyez sur l'une des touches de pré-régulation [P.SET 1] à [P.SET 6] sous laquelle est mémorisée une station.**
La station pré-régulée est reçue.

Recherche du titre d'une station radio

La liste des titres est affichée si vous avez saisi des titres pour les stations radio (voir « Titrage des disques/stations radio », page 23).

- 1 Appuyez sur [☐] pour activer le mode de recherche.**
L'écran bascule sur l'affichage de la liste des titres radio.
- 2 Appuyez sur [▶] pour sélectionner le titre radio souhaité.**
L'écran bascule sur l'affichage principal du mode radio et la station radio souhaitée est reçue.

Fonctionnement RDS

Activation ou désactivation des fréquences alternatives (AF)

Le RDS (Radio Data System) est un système d'informations radio qui utilise la sous-porteuse de 57 kHz de la gamme FM ordinaire. Le système RDS permet de recevoir diverses informations, telles que des informations routières et des noms de station, voire même de réaccorder automatiquement le tuner sur un émetteur-récepteur plus puissant qui diffuse le même programme.

1 Appuyez sur [SYS.] sur l'écran de la source principale.

L'écran de sélection SYSTEM s'affiche.

2 Appuyez sur [RDS].

L'écran du mode *RDS s'affiche.

* Ecran du mode RDS/DAB quand DAB est connecté.

3 Appuyez sur [AF] pour sélectionner le mode AF (fréquences alternatives) ON ou OFF.

- Quand l' mode AF ON est sélectionné, l'appareil capte automatiquement une station à signal fort parmi la liste AF.
- Sélectionnez le mode AF OFF si vous n'avez pas besoin de cette fonction.

4 Appuyez sur [RETURN] pour revenir à l'écran précédent.

Conseils

- Quand l'appareil capte le signal PTY31 (Emission d'urgence), il affiche l'indication « ALARM ».
- Les données numériques RDS incluent les informations suivantes :

PI	Identification du programme
PS	Nom de la chaîne de programmes
AF	Liste des fréquences alternatives
TP	Programme de trafic
TA	Annonces routières
PTY	Type de programme
EON	Autres réseaux améliorés
- Consultez la section Configuration générale (pages 31 et 32) « Réglage PI SEEK », « Réception de stations RDS régionales (locales) » et « Changement de la langue d'affichage du PTY (type de programme) ».

Réception d'informations routières

Appuyez sur T.INFO/RDS pour activer le mode d'informations routières.

Quand la station diffusant des informations routières est accordée, l'indicateur TP s'allume.

Les informations routières ne sont reproduites que lorsqu'elles sont diffusées. En l'absence de diffusion d'informations routières, l'appareil reste en mode de veille.

Dès qu'une station émet des informations routières, l'appareil les reçoit automatiquement et affiche l'indication « Traffic Info ».

Quand la diffusion des informations routières est terminée, l'appareil revient automatiquement en mode de veille.

- Si le signal de diffusion des informations routières devient inférieur à un niveau déterminé, l'appareil demeure en mode de réception pendant 1 minute. Si le signal demeure sous un certain niveau pendant plus de 70 secondes, « TP OFF » s'affiche.

- Si vous ne souhaitez pas écouter les informations routières en cours de diffusion, appuyez brièvement sur T.INFO/RDS pour passer ce message. Le mode T.INFO demeure en position activée pour recevoir le prochain message d'information routière.
- Si vous modifiez le niveau de volume pendant la réception d'informations routières, le changement de niveau est mémorisé. Sur réception des informations routières suivantes, le volume sera automatiquement réglé sur le niveau mémorisé.

Accord PTY (type de programme)

1 Appuyez sur T.INFO/RDS et maintenez cette touche enfoncée pendant au moins 2 secondes en mode radio FM.

L'écran de réglage RDS s'affiche.

2 Appuyez sur [PTY] pour activer le mode PTY.

Le type de programme de la station accordée s'affiche.

3 Appuyez sur [◀] ou [▶] après avoir activé le mode PTY en vue de choisir le type de programme souhaité pendant que l'indication « PTY » (type de programme) est affichée.

Chaque fois que vous appuyez sur la touche, un type de programme défile à l'écran.

4 Appuyez sur [PTY] après la sélection du type de programme pour commencer à rechercher une station dans le type de programme sélectionné.

Si aucune station n'est trouvée, l'indication « NO PTY » s'affiche.

- Lorsque le boîtier de réception DAB est raccordé, l'accord PTY est utilisée de la même manière.

Réception d'informations routières pendant la lecture d'un CD ou d'un programme radio

L'exemple expliqué ici montre comment recevoir des bulletins d'informations routières pendant la lecture d'un CD.

1 En mode CD, appuyez sur T.INFO/RDS pour activer le mode d'informations routières.

L'appareil se met automatiquement à la recherche des bulletins d'informations routières qu'il est susceptible de capter.

Dès que la recherche est terminée, le mode CD laisse la place au mode Radio et l'appareil capte les bulletins d'informations routières.

- Dès que des informations routières sont diffusées, l'appareil réduit automatiquement au silence le lecteur de CD.
- Quand la diffusion des informations routières est terminée, l'appareil revient automatiquement à la source d'origine que vous écoutiez avant la diffusion des informations routières.

- Le récepteur étant équipé de la fonction EON (autres réseaux améliorés), quand la station accordée ne diffuse pas d'informations routières, il s'accorde automatiquement sur une station correspondante qui émet des informations routières.

2 Quand le bulletin d'informations routières est terminé, l'appareil revient au mode CD.

- Lorsque le boîtier de connexion DAB est connecté, une autre fonction peut être exécutée. Consultez la section « Réglage du mode de sélection des bulletins » (page 55).

PTY (type de programme) prioritaire

Cette fonction permet de prérégler un type de programme, tel qu'un genre de musique, des actualités, etc. Vous pouvez ensuite écouter une émission du type de programme prérégulé dans la mesure où l'appareil choisit automatiquement ce type de programme en priorité quand la diffusion commence et interrompt le programme que vous écoutez actuellement. Cette fonction s'avère pratique quand l'appareil est réglé sur un mode autre que les modes LW et MW.

- 1 Appuyez sur **[SYS.]** sur l'écran du menu principal.
- 2 Appuyez sur **[RDS]**.
L'écran bascule vers le mode RDS.
- 3 Appuyez sur **[P.PTY]** pour activer le mode **PRIORITY PTY**.
Le type de programme sélectionné par la fonction P.PTY s'affiche.
- 4 Appuyez sur **[◀]** ou **[▶]** pour sélectionner le type de programme souhaité. Appuyez ensuite sur **[P.PTY]**.
La fonction **PRIORITY PTY** est activée.
L'indicateur «P.PTY» s'allume.
 - Quand le mode **P.PTY** est réglé sur la position **ON**, l'appareil lit automatiquement le type de programme prérégulé dès qu'il le reçoit, même si l'écran d'une source autre que la radio est affiché.
 - Si vous ne souhaitez pas écouter le programme reçu, appuyez sur **[P.PTY]** dans l'écran du mode **RDS** pour ignorer le mode **P.PTY**.
Le mode **P.PTY** demeure en position **ON** pour recevoir le prochain type de programme prérégulé dès qu'il est diffusé.
 - Pour désactiver la fonction **PRIORITY PTY** (interruption), appuyez sur **[P.PTY]** et maintenez-la enfoncée pendant au moins 2 secondes.
 - Quand la fonction **PRIORITY PTY** est activée, contrairement à la fonction **T.INFO**, le volume n'augmente pas en cours de fonctionnement.
- 5 Appuyez sur **[RETURN]** pour revenir à l'écran précédent.

Affichage du radio texte

Vous pouvez afficher les messages de texte d'une station radio.

- 1 Accordez une station radio qui transmet des messages de texte.
- 2 Appuyez sur **[INFO.]** en mode radio FM pour activer le mode radio texte.
L'indication «WAIT» s'affiche pendant quelques secondes.
- 3 Pour désactiver le mode radio texte, appuyez sur **[INFO.]**.
 - Si aucun message de texte n'est diffusé ou si l'appareil ne peut pas le recevoir correctement, l'indication «NO TEXT» s'affiche.

CD/MP3/WMA

Exemple d'affichage de l'écran principal MP3/WMA

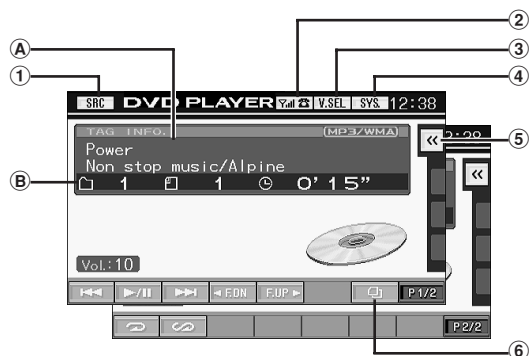

- ① Touche **[SRC]**: reportez-vous à la page 11.
 - ② Touche **[Visual]**: reportez-vous aux pages 55 à 57
 - ③ Touche **[V.SEL]**: affiche l'écran de sélection **VISUAL**
 - ④ Touche **[SYS.]**: affiche l'écran de sélection **SYSTEM**
 - ⑤ Touche **[◀]**: reportez-vous à la page 11
 - ⑥ Touche **[▶]**: reportez-vous à la page 24
- A** CD:
Affiche le texte de la piste*¹ sur la ligne supérieure.
Affiche le titre saisi sur la ligne inférieure.
Le texte du disque*² est affiché si aucun titre ne se trouve dans l'affichage.
MP3/WMA:
Après l'affichage du nom de fichier sur la ligne supérieure, le nom de piste est affiché s'il existe des informations **ID3 tag**.
Après l'affichage du nom du dossier, le nom de l'artiste et celui de l'album sont affichés s'il existe des informations **ID3 tag**.
- B** CD:
Affiche le numéro de la piste/le numéro du disque*²/le temps écoulé.
MP3/WMA:
Affiche le numéro du dossier/le numéro du fichier/le numéro du disque*³/le temps de lecture écoulé.

*¹ S'affiche lorsque des informations sur le CD sont disponibles.

*² S'affiche lorsqu'un changeur CD est raccordé.

*³ S'affiche lorsqu'un changeur CD compatible MP3 est raccordé.

Lecture

1 Appuyez sur [SRC] sur l'écran de la source principale.

L'écran de sélection de la source s'affiche.

2 Appuyez sur [DVD PLAYER].

L'écran de mode lecteur DVD s'affiche.

Quand vous insérez un CD/MP3/WMA dans la fente du lecteur de l'IVA-D300R/IVA-D300RB, en orientant vers le haut la face imprimée, la lecture du CD/MP3/WMA commence.

- Quand un lecteur CD Alpine en option est connecté, la lecture commence automatiquement dès que vous y insérez un CD.

3 Appuyez sur [◀◀] ou [▶▶] pour sélectionner la piste (fichier) de votre choix.

Retour au début de la piste (fichier) en cours :

Appuyez sur [◀◀].

Recherche rapide vers l'arrière :

Appuyez sur [◀◀] et maintenez-la enfoncée.

Avance jusqu'au début de la piste (fichier) suivante :

Appuyez sur [▶▶].

Recherche rapide vers l'avant :

Appuyez sur [▶▶] et maintenez-la enfoncée.

Pour interrompre la lecture

Appuyez sur [▶/II].

Appuyez de nouveau sur [▶/II] pour continuer la lecture.

Pour éjecter le disque

Appuyez sur [EJECT].

- Les modèles l'IVA-D300R/IVA-D300RB incluent une unité MP3/WMA incorporée. Vous pouvez ainsi lire des CD-ROM, CD-R et CD-RW contenant des fichiers MP3/WMA sur cette unité. Utilisez le format compatible avec cet appareil.
Pour plus d'informations sur la lecture ou l'enregistrement de fichiers MP3/WMA, consultez les pages 17 et 18 avant d'utiliser cette unité.
- Il n'est pas possible de lire sur cet appareil un fichier au format WMA protégé par DRM (Digital Rights Management).
- L'appareil peut lire des disques contenant à la fois des données audio et des données MP3/WMA.
- L'indicateur MP3/WMA s'allume en cours de lecture MP3/WMA.
- Aucun son n'est émis pendant l'avance rapide ou le retour en arrière rapide.
- L'opération de retour en arrière rapide peut uniquement être effectuée en mode MP3/WMA lorsqu'une plage (fichier) est en cours de lecture.
- L'affichage des pistes pour la lecture de données audio sur CD correspond aux numéros des pistes enregistrées sur le disque.
- Vous pouvez utiliser des CD de 8 cm.
- « Lecture de données MP3/WMA » est mentionné à la page 32 « Configuration générale ».
- Le démarrage de la lecture d'un disque MP3/WMA peut prendre quelques instants.
- Appuyez sur [□] pour activer le mode de recherche. Reportez-vous à la section « Fonction de recherche de disque », page 24, concernant les opérations.

Lecture répétitive

Appuyez sur [REPEAT] pour répéter la piste en cours de lecture.

La lecture de la piste (fichier) est répétée.

Appuyez une nouvelle fois sur [REPEAT] et sélectionnez OFF pour arrêter la lecture répétitive.

CD : RPT → RPT ALL^{*1} → (off) → RPT

En mode MP3/WMA :

- 1 Appuyez sur [P1/2]^{*3} pour modifier le guide des fonctions.
- 2 Appuyez sur [REPEAT] pour sélectionner la lecture répétitive souhaitée.

RPT → RPT FLDR^{*2} → RPT ALL^{*1} → (off) → RPT

^{*1} Si un changeur CD ou un changeur CD compatible MP3 est connecté et si le mode RPT ALL est sélectionné, l'appareil répète la lecture de toutes les pistes (fichiers) du disque sélectionné.

^{*2} Seuls les fichiers d'un dossier sont lus de manière répétée.

^{*3} L'affichage peut varier selon les appareils raccordés.

M.I.X. (lecture aléatoire)

Appuyez sur [MIX] pendant la lecture.

Les pistes (fichiers) du disque sont lus dans un ordre aléatoire.

Pour désactiver la lecture M.I.X., appuyez sur [MIX].

CD : M.I.X. → M.I.X. ALL^{*1} → (off) → M.I.X.

En mode MP3/WMA :

- 1 Appuyez sur [P1/2]^{*4} pour modifier le guide des fonctions.
- 2 Appuyez sur [MIX] pour sélectionner la lecture M.I.X. souhaitée.

M.I.X. FLDR^{*3} → M.I.X.^{*2} → (off) → M.I.X. FLDR^{*3}

^{*1} Si un changeur CD équipé de la fonction M.I.X. ALL est raccordé, le mode M.I.X. ALL est également disponible.

Dans ce mode, les pistes de tous les CD présents dans le magasin sont prises en compte pour la lecture aléatoire.

^{*2} En cas de raccordement d'un changeur CD compatible MP3, tous les fichiers d'un disque sont lus dans un ordre aléatoire, puis le changeur CD passe à la lecture du disque suivant.

^{*3} Seuls les fichiers d'un dossier sont lus de façon aléatoire en mode M.I.X. FLDR.

^{*4} L'affichage peut varier selon les appareils raccordés.

Sélection des dossiers (fichiers MP3/WMA)

Appuyez sur [F.DN] ou [F.UP] pour sélectionner le dossier.

A propos du format MP3/WMA

ATTENTION

A l'exception d'un usage personnel, la copie et le transfert de données audio (y compris de données de MP3/WMA), gratuitement ou contre rémunération, sans l'autorisation du détenteur du copyright sont strictement interdits par le Copyright Act et par un traité international.

Que signifie MP3 ?

MP3, dont le nom officiel est « MPEG-1 Audio Layer 3 », est une norme de compression prescrite par l'ISO, Organisation Internationale de Normalisation, et MPEG, une institution conjointe de la IEC (Commission Electrotechnique Internationale).

Les fichiers MP3 contiennent des données audio comprimées. L'encodage MP3 peut compresser les données audio à des taux très élevés en réduisant des fichiers de musique à 10 % de leur taille originale. Et cela en conservant une qualité proche de la qualité du CD. Le format MP3 parvient à des taux de compression si élevés en éliminant les sons inaudibles à l'oreille humaine ou masqués par d'autres sons.

Que signifie WMA ?

WMA ou « Windows Media™ Audio » correspond à des données audio comprimées. WMA vous permet de créer des fichiers musicaux et de les stocker à un niveau de compression supérieur à celui des données audio de MP3 (à environ la moitié de leur taille d'origine). Cette opération n'endommage en aucun cas la qualité du CD.

Méthode de création de fichiers MP3/WMA

Les données audio sont compressées à l'aide du logiciel spécifié MP3/WMA. Pour plus de détails sur la création de fichiers MP3/WMA, reportez-vous au guide utilisateur du logiciel.

Les fichiers MP3/WMA pouvant être lus par cet appareil comportent l'extension de fichier « mp3 »/« wma ». Les fichiers sans extension ne peuvent pas être lus. (WMA ver. 7, 1 et 8 sont supportés)

Taux d'échantillonnage et débit binaire de lecture supportés

MP3

Taux d'échantillonnage : 32 kHz ~ 48 kHz
Débit binaire : 32 - 320 kbps

WMA

Taux d'échantillonnage : 32 kHz ~ 48 kHz
Débit binaire : 32 - 192 kbps

En fonction des taux d'échantillonnage ou débit binaire, la lecture sur cet appareil peut être incorrecte.

Tags ID3/tags WMA

Cet appareil supportent les tags ID3 v1 et WMA.

Si les données de tag sont contenues dans un fichier MP3/WMA, cet appareil peut afficher le titre (titre de la piste), le nom de l'artiste et le nom de l'album sous les données tag ID3/tag WMA.

Cet appareil peut uniquement afficher des caractères alphanumériques d'un octet (jusqu'à 30 pour les tags ID3 et 15 pour les tags WMA) et le trait de soulignement. Pour les caractères non supportés, l'indication « NO SUPPORT » apparaît.

Les informations de tags peuvent ne pas s'afficher correctement en fonction du contenu.

Production de disques MP3/WMA

Les fichiers MP3/WMA sont préparés, puis écrits sur un CD-R ou un CD-RW à l'aide d'un logiciel d'écriture CD-R. Un disque peut contenir jusqu'à 255 dossiers/255 fichiers (répertoires racine compris).

Selon la structure des dossiers ou des fichiers, un certain temps peut s'écouler avant que la lecture d'un disque commence. Dans ce cas, il est préférable de réduire le nombre de dossiers ou de fichiers.

Supports acceptés

Les supports pouvant être lus par cet appareil sont les CD-ROM, les CD-R et les CD-RW.

Systèmes de fichiers correspondants

Cet appareil supporte les disques au format ISO9660 Niveau 1 ou Niveau 2.

Pour la norme ISO9660, certaines restrictions doivent être respectées.

Le nombre maximal de fichiers imbriqués est 8 (y compris le dossier racine). Les noms de fichiers/dossiers sont limités à 31 caractères (y compris l'extension).

Les caractères valides pour les noms de dossiers/fichiers sont les lettres A à Z (en majuscule), les nombres 0 à 9 et '_' (trait de soulignement).

Cet appareil peut également lire des disques au format Joliet, Romeo, etc., et d'autres formats normalisés conformes à la norme ISO9660. Cependant, parfois les noms de fichiers, de dossiers, etc. n'apparaissent pas correctement.

Formats supportés

Cet appareil peut lire les CD-ROM XA, les Mixed Mode CD (mixtes), les Enhanced CD (améliorés) (CD-Extra) et les Multi-Session.

Cet appareil ne peut pas lire correctement les disques enregistrés en Track At Once (piste à piste) ou en écriture par paquets.

Ordre des fichiers

L'appareil lit les fichiers dans l'ordre où le logiciel d'écriture les écrit. Il est par conséquent possible que l'ordre de lecture ne soit pas celui que vous avez entré. L'ordre de lecture des dossiers et des fichiers est le suivant. Cependant, l'ordre de lecture du dossier et du fichier diffère du numéro de dossier et de fichier indiqué sur l'écran.

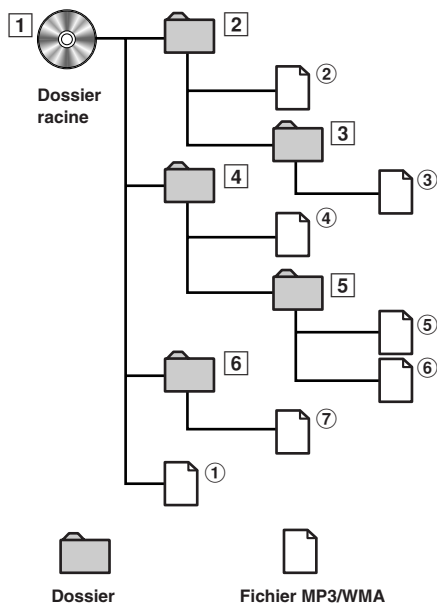

Suite

Terminologie

Débit binaire

C'est le taux de compression du « son » spécifié pour l'encodage. Plus il est élevé, plus la qualité sonore est bonne, mais plus la taille des fichiers est importante.

Taux d'échantillonnage

Cette valeur indique combien de fois par seconde les données sont échantillonnées (enregistrées). Par exemple, les CD de musique utilisent un taux d'échantillonnage de 44,1 kHz, le niveau de son est donc échantillonné (enregistré) 44 100 fois par secondes. Plus le taux d'échantillonnage est élevé, plus la qualité du son est bonne, mais plus le volume des données est important.

Encodage

Conversion des CD de musique, des fichiers WAVE (AIFF) et d'autres fichiers de son au format de compression audio spécifié.

Tag

Informations concernant les chansons comme les titres des pistes, les noms d'artiste, les noms d'album, etc., écrites sur les fichiers MP3/WMA.

MP3 : tag ID3

WMA : tag WMA

Dossier racine

Le dossier racine se trouve au sommet du système de fichiers. C'est lui qui contient l'ensemble des dossiers et fichiers.

DVD/Video CD

Exemple d'affichage de l'écran principal DVD

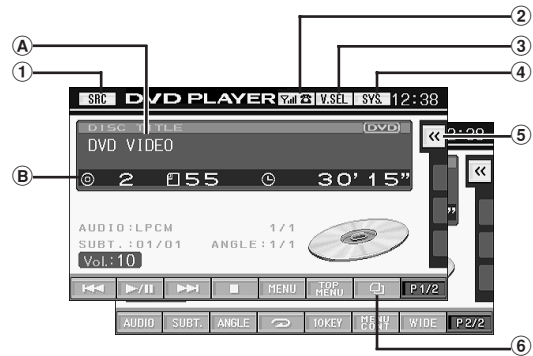

- ① Touche [SRC] : reportez-vous à la page 11.
- ② Touche [Signal] : reportez-vous aux pages 55 à 57
- ③ Touche [V.SEL] : affiche l'écran de sélection VISUAL
- ④ Touche [SYS.] : affiche l'écran de sélection SYSTEM
- ⑤ Touche [←] : reportez-vous à la page 11
- ⑥ Touche [P1/2] : reportez-vous à la page 24
- Ⓐ Affiche le titre saisi pour les CD vidéo uniquement.
- Ⓑ Affiche le numéro du titre/le numéro de chapitre/le temps de lecture écoulé du DVD.
Affiche le numéro de la piste/le temps de lecture écoulé pour le CD vidéo.

- Selon le disque ou l'écran de lecture, certaines opérations peuvent s'avérer impossibles.
- Les affichages du guide des fonctions [P1/2], etc., peuvent varier selon le ou les dispositifs raccordés.

Lecture de DVD/CD vidéo

L'IVA-D300R/IVA-D300RB est équipé d'un lecteur DVD incorporé. Quand un lecteur DVD/CD vidéo/CD Alpine en option (ou un changeur DVD) est connecté au l'IVA-D300R/IVA-D300RB, vous pouvez le contrôler à partir de l'IVA-D300R/IVA-D300RB. (sauf pour certaines opérations)



AVERTISSEMENT

Regarder la TV/DVD/vidéo pendant la conduite d'un véhicule s'avère dangereux pour le conducteur. Le conducteur qui n'est plus concentré sur la route peut provoquer un accident.

Installez correctement l'IVA-D300R/IVA-D300RB de façon à ce que le conducteur ne puisse pas regarder la TV/DVD/vidéo tant que le véhicule n'est pas à l'arrêt et que le frein à main n'est pas serré.

Si l'IVA-D300R/IVA-D300RB n'est pas correctement installé, le conducteur peut regarder la TV/DVD/vidéo pendant qu'il conduit et lorsqu'il n'est plus concentré sur la route, il peut provoquer un accident susceptible de le blesser gravement ainsi que d'autres personnes.

Pour afficher l'écran du mode DVD

- Si vous essayez d'activer le dispositif auxiliaire pendant que vous conduisez, l'avertissement **-PICTURE OFF FOR YOUR SAFETY** s'affiche.

⚠ Attention

- **Toutes les fonctions ne sont pas accessibles avec chaque DVD. Pour plus d'informations sur les fonctions prises en charge, consultez les instructions de chaque DVD.**
- **Les traces de doigt sur les disques peuvent affecter négativement la lecture. En cas de problème, retirez le disque et vérifiez si des traces de doigt ne sont pas présentes sur la face à lire. Si nécessaire, nettoyez le disque.**
- **Si vous mettez l'alimentation hors tension, si vous tournez la clé de contact sur la position OFF ou si vous changez de source pendant la lecture, celle-ci continuera à partir de la position où elle a été interrompue quand vous la reprenez.**
- **Si vous tentez d'exécuter une opération non valide (selon le type de disque lu), le symbole suivant apparaît sur l'écran du moniteur : ⓧ**

- **Fonction de mémorisation de la position de lecture**
Si vous mettez l'alimentation hors tension, si vous tournez la clé de contact sur la position OFF pendant la lecture ou si vous changez de source, la lecture reprendra à partir de l'endroit où elle a été arrêtée quand l'alimentation sera rétablie.

1 Appuyez sur [SRC] sur l'écran du menu principal.

L'écran de sélection de la source s'affiche.

2 Appuyez sur [DVD PLAYER].

L'écran de mode du lecteur DVD s'affiche.

Insérez un disque en orientant la face imprimée vers le haut. Cette unité commence la lecture du disque.

Si un lecteur DVD Alpine en option est connecté :

Insérez un disque dans le lecteur DVD/CD vidéo/CD pour commencer la lecture.

- 5 secondes après avoir effectué une opération, l'écran de l'opération bascule sur l'écran visuel en mode DVD ou CD vidéo. Appuyez sur le panneau d'affichage pour afficher de nouveau l'écran de l'opération.
- La mode d'affichage peut être modifié si vous appuyez sur [WIDE]. Reportez-vous à la section « Changement de mode d'affichage », page 25, concernant les opérations.

Pour éjecter le disque

Appuyez sur ▲.

- La deuxième face d'un DVD à double face n'est pas lue automatiquement.
Pour la lire, retirez le disque, retournez-le et réinsérez-le.
- N'insérez pas de disque contenant des cartes destinées au système de navigation. Vous risqueriez de les endommager.
- Consultez aussi « Configuration du DVD » (pages 27 à 30).
- Si ► (symbole de lecture) s'affiche lors de l'insertion d'un CD vidéo doté de la fonction PBC (contrôle de lecture), la lecture est activée en appuyant sur ►/P pendant au moins 2 secondes.
- Assurez-vous que le fil d'entrée de la télécommande est branché sur le fil de sortie de la télécommande de cet appareil si vous raccordez un lecteur ou changeur DVD. En cas de mauvais raccordement, les touches tactiles ne fonctionnent pas.
- Pour revenir à l'écran précédent pendant la lecture d'un CD vidéo, appuyez sur ◀ après avoir appuyé sur la touch [P1/2] du guide des fonctions. La fonction peut toutefois varier selon le disque.

Si un écran de menu s'affiche

Des écrans de menu peuvent s'afficher automatiquement avec des DVD et des CD vidéo qui possèdent une commande de lecture (PBC). Dans ce cas, exécutez la procédure ci-dessous pour commencer la lecture.

Opérations de menu directes (DVD seulement)

- 1 Appuyez directement sur le menu DVD.
 - Certains disques ne permettent pas d'exécuter toutes les opérations.

Opérations de menu (DVD seulement)

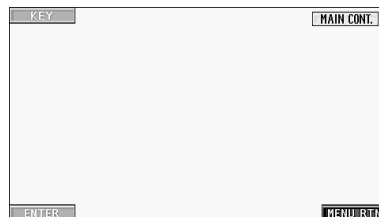

- 1 Appuyez sur [KEY].
Le mode opérations de menus s'affiche.

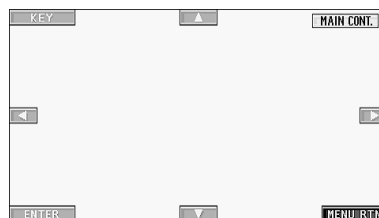

- 2 Sélectionnez l'option de menu de votre choix en appuyant sur [▲], [▼], [◀] ou [▶].
- 3 Appuyez sur [ENTER] pour valider l'option sélectionnée.

Suite

Opérations de saisie avec le clavier numérique (DVD)

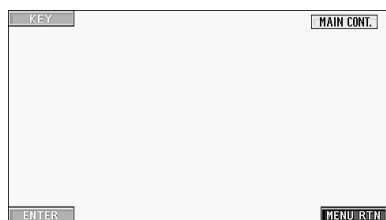

- 1 Appuyez sur [KEY].
Le mode opérations de menus s'affiche.
- 2 Appuyez de nouveau sur [KEY].
L'écran du mode de saisie du clavier numérique s'affiche.

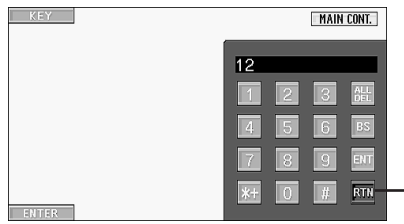

Appuyez sur [RTN] pour fermer l'écran de saisie du clavier numérique.

- 3 Appuyez sur le numéro souhaité.
- 4 Appuyez sur [ENT] sur l'écran du mode de saisie du clavier numérique pour valider votre sélection.

Opérations de saisie avec le clavier numérique (CD vidéo)

Lorsque PBC est désactivé, l'écran de menus ne s'affiche pas. Activez cette fonction pour afficher l'écran (voir « Activation ou désactivation des fonctions PBC », sur cette page).

- 1 Appuyez sur [P1/2] en mode CD vidéo pour modifier le guide des fonctions.
- 2 Appuyez sur [10KEY].
Le clavier numérique s'affiche.
- 3 Appuyez et saisissez le numéro souhaité.
- 4 Appuyez sur [ENT] pour valider.

Affichage de l'écran du menu principal (DVD seulement)

Lorsqu'un DVD contient plus de deux titres, l'écran de menu supérieur s'affiche.

Appuyez sur [TOP MENU] sur l'écran principal du mode DVD.

L'écran de menu supérieur s'affiche.

- Pour effectuer les opérations nécessaires, reportez-vous à la section « Si un écran de menus s'affiche », pages 19-20.

Affichage de l'écran de menu (DVD seulement)

Lorsqu'un DVD comporte plus de deux menus, un écran de menus s'affiche pour les programmes disponibles, en plus des programmes principaux.

Appuyez sur [MENU] sur l'écran principal du mode DVD.

L'écran de menu s'affiche.

- Pour effectuer les opérations nécessaires, reportez-vous à la section « Si un écran de menu s'affiche », pages 19-20.

Affichage de l'écran du mode opérations de menu (DVD seulement)

1 Appuyez sur [P1/2] sur l'écran principal du mode DVD.

Le guide des fonctions change.

2 Appuyez sur [MENU CONT].

L'écran du mode opérations des menus s'affiche.

- Pour poursuivre, reportez-vous à la section « Si un écran de menu s'affiche », pages 19-20.

Activation ou désactivation de la fonction PBC (CD vidéo seulement)

Cette section décrit comment activer et désactiver un CD vidéo doté de la fonction PBC (commande de lecture).

Appuyez sur [PBC] sur l'écran principal du mode CD vidéo.

Chaque fois que vous appuyez sur [PBC], vous activez et désactivez tour à tour cette fonction.

Arrêt de la lecture (PRE STOP)

Appuyez sur la touche d'arrêt en cours de lecture pour arrêter celle-ci. Cette position est mémorisée.

1 Appuyez une fois sur [■] en cours de lecture.

L'indication « PRE STOP » s'affiche.

2 Appuyez sur [▶/II] en mode PRE STOP.

La lecture reprend à partir de l'endroit où elle a été arrêtée.

- Sur certains disques, la position à laquelle la lecture a été arrêtée peut ne pas être précise.

Arrêt de la lecture

Appuyez deux fois sur [■] ou appuyez sur [■] et maintenez-la enfoncée pendant au moins 2 secondes en cours de lecture.

L'indication « STOP » s'affiche et la lecture s'arrête.

- La lecture démarre depuis le début lorsque vous appuyez sur [▶/II] quand la lecture est arrêtée.

Recherche rapide vers l'avant/l'arrière

1 Appuyez sur [◀◀] (retour en arrière rapide) ou sur [▶▶] (avance rapide) pendant la lecture.

Si vous maintenez la touche enfoncée pendant plus d'une seconde, la vitesse de recherche rapide avant/arrière est doublée. Si vous maintenez la touche enfoncée pendant plus de 5 secondes, la vitesse de recherche rapide avant/arrière est 8 fois supérieure à la vitesse normale.

2 Relâchez [◀◀] ou [▶▶] pour revenir à une lecture normale.

- Aucun son n'est reproduit pendant la recherche rapide vers l'avant/arrière.
- Aucun sous-titre n'est affiché pendant la recherche rapide vers l'avant/arrière. L'affichage des sous-titres peut toutefois varier selon le disque.
- L'écran de menu peut réapparaître pendant la recherche rapide vers l'avant/arrière avec des DVD et des CD vidéo qui possèdent une commande de lecture (PBC).

Recherche du début d'un chapitre ou d'une piste

En cours de lecture, appuyez sur [◀◀] ou [▶▶].

Le chapitre ou la piste change à chaque pression de la touche et la lecture du chapitre ou de la piste sélectionné(e) commence.

- ▶▶ : Appuyez sur cette touche pour commencer la lecture au début du chapitre ou la piste qui suit.
- ◀◀ : Appuyez sur cette touche pour commencer la lecture au début du chapitre ou la piste en cours.

- Certains DVD ne possèdent pas de chapitres.

Informations complémentaires

Les « Chapitres » désignent des parties de films ou de sélections musicales sur des DVD.

Les « Pistes » désignent des parties de films ou de sélections musicales sur des CD vidéo et audio.

Lecture d'arrêts sur image (pauses)

- 1 En cours de lecture, appuyez sur [▶/II].
- 2 Appuyez sur [▶/II] pour reprendre la lecture.

- En mode d'arrêt sur image, aucun son n'est reproduit.
- L'image ou le son peut s'arrêter temporairement quand la lecture reprend à partir du mode pause. Il ne s'agit pas d'une défaillance.

Lecture image par image

- 1 En mode pause, appuyez sur [▶▶].
L'image avance d'un cadre à la fois à chaque pression de la touche.
- 2 Appuyez sur [▶/II] pour revenir au mode normal.

- En mode de lecture image par image, aucun son n'est reproduit.

Lecture à vitesse lente

- 1 Si vous appuyez sur [▶▶] et si vous la maintenez enfoncée quand le mode pause est activé, la lecture passe en mode de vitesse lente (1/8^{ème}).
Si vous maintenez la touche enfoncée pendant plus de 5 secondes, la vitesse lente passe à la moitié de la vitesse normale.
- 2 Relâchez [▶▶] pour mettre sur pause et appuyez sur [▶/II] pour démarrer la lecture.

- En mode de lecture à vitesse lente, aucun son n'est reproduit.
- La lecture arrière en vitesse lente n'est pas disponible.
- 1/2 et 1/8 sont des vitesses approximatives. La vitesse réelle varie d'un disque à l'autre.

Lecture répétitive du chapitre/piste/titre

Cette fonction permet de lire à plusieurs reprises des titres, chapitres ou pistes de disque.

DVD

- 1 En cours de lecture, appuyez sur [P1/2].
- 2 Appuyez sur [↺] de l'appareil.
Le mode de répétition change à chaque pression de la touche.

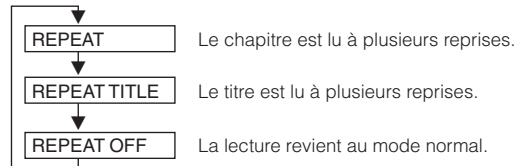

- L'affichage peut varier selon les appareils raccordés.

Video CD

- 1 En cours de lecture, appuyez sur [P1/2].
- 2 En cours de lecture, appuyez sur [↺] de l'appareil.
Le mode de lecture répétitive bascule chaque fois que vous appuyez sur la touche.

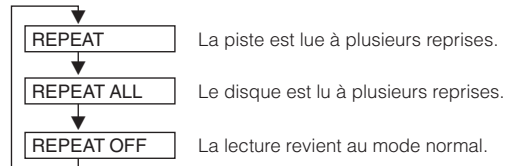

- L'affichage peut varier selon les appareils raccordés.
- Les modes de répétition de piste/disque ne sont pas accessibles sur les CD vidéo équipés de la fonction PBC. Ces modes peuvent être exécutés une fois que vous avez désactivé la fonction PBC. Reportez-vous à la section « Activation ou désactivation de la fonction PBC », page 20.
- Certains disques ne permettent pas de changer de mode de répétition.
- L'étape 1 est superflue en cas de raccordement d'un changeur DVD ou d'un lecteur DVD.

Recherche par numéro de titre (DVD seulement)

Cette fonction permet de retrouver facilement des positions sur le DVD à l'aide de ses titres.

- 1 Appuyez sur [P1/2] lorsque la lecture est arrêtée.
Le guide des fonctions s'affiche.
 - 2 Appuyez sur [10KEY].
L'écran du mode de saisie du clavier numérique s'affiche.
 - 3 Saisissez le titre de votre choix en appuyant sur son numéro.
Reportez-vous à la page 20 concernant les opérations du clavier numérique.
 - 4 Validez votre sélection en appuyant sur [ENT].
La lecture démarre à partir du numéro de titre sélectionné.
- Cette fonction n'est pas disponible avec les disques qui ne possèdent pas de numéros de titre.
 - En mode PRE STOP, la lecture commence au début du chapitre ou de la piste.
 - Certains disques n'acceptent aucune opération.

Recherche directe par numéro de chapitre ou de piste

Cette fonction permet d'atteindre rapidement le début des chapitres ou des pistes sur le disque.

1 Appuyez sur [P1/2] dans n'importe quel mode autre que le mode d'arrêt.

Le guide des fonctions s'affiche.

2 Appuyez sur [10KEY].

L'écran du mode de saisie du clavier numérique s'affiche.

3 Sélectionnez le numéro de chapitre ou de piste que vous souhaitez lire en appuyant dessus.

Reportez-vous à la page 20 concernant les opérations du clavier numérique.

4 Appuyez sur [ENT] pour valider votre sélection.

La lecture démarre à partir de la piste ou du chapitre sélectionné.

- Cette fonction n'est pas disponible pour les disques sur lesquels aucun chapitre ou piste n'est mémorisé.
- La recherche directe par numéro de piste n'est pas disponible pour les CD vidéo dotés de la fonction PBC (commande de lecture) tant que cette fonction est activée. Veuillez à désactiver la fonction PBC avant de commencer la recherche (voir « Activation ou désactivation de la fonction PBC », page 20).

Changement d'angle (DVD seulement)

Sur les DVD qui contiennent des scènes filmées sous plusieurs angles, vous pouvez changer d'angle en cours de lecture.

1 En cours de lecture, appuyez sur [P1/2].

Le guide des fonctions change.

2 Appuyez sur [ANGLE].

Chaque pression de la touche change l'angle parmi ceux enregistrés sur le disque.

- Le changement d'angle peut nécessiter un certain temps.
- Selon le disque, l'angle peut changer de l'une ou l'autre façon suivante.
 - Mode transparent : L'angle change en douceur.
 - Mode non transparent : Au changement d'angle, un arrêt sur image s'affiche avant l'angle suivant.

Changement de piste audio

Les DVD peuvent comporter jusqu'à huit pistes audio différentes. Vous pouvez changer de piste en cours de lecture.

1 En cours de lecture, appuyez sur [P1/2].

2 Appuyez sur [AUDIO].

Chaque pression de la touche permute le son entre les différentes pistes audio enregistrées sur le disque.

- La nouvelle piste sélectionnée est utilisée comme réglage par défaut à chaque mise sous tension ou à chaque changement de disque. Si le disque ne possède pas cette piste, la langue par défaut du disque est sélectionnée.
- Tous les disques ne permettent pas de changer de piste audio pendant la lecture. Dans ce cas, sélectionnez les pistes audio à partir du menu DVD.
- Un délai peut s'écouler avant que la lecture de la nouvelle piste sélectionnée commence.

CD vidéo avec audio multiplex

1 En cours de lecture, appuyez sur [P1/2].

Le guide des fonctions change.

2 Appuyez sur [AUDIO].

Les canaux gauche et droit sont reproduits comme illustré ci-dessous à chaque pression de la touche.

AUDIO L/L → AUDIO R/R → AUDIO L/R → AUDIO L/L

Changement de sous-titre (langue de sous-titrage) (DVD seulement)

Les DVD sur lesquels plusieurs langues de sous-titrage sont enregistrées permettent de changer la langue des sous-titres en cours de lecture, voire même de masquer des sous-titres.

1 En cours de lecture, appuyez sur [P1/2].

Le guide des fonctions change.

2 Appuyez sur [SUBT.].

Lorsque vous appuyez à plusieurs reprises, les langues des sous-titres enregistrés sur le disque sont sélectionnées tour à tour, puis les sous-titres sont désactivés.

- Un délai peut s'écouler avant que le sous-titre sélectionné s'affiche.
- Tous les disques ne permettent pas de changer les sous-titres pendant la lecture. Dans ce cas, sélectionnez les sous-titres à partir du menu DVD.
- La langue des sous-titres sélectionnée est utilisée comme réglage par défaut à chaque mise sous tension ou à chaque changement de disque. Si le disque ne possède pas cette langue, la langue par défaut du disque est sélectionnée.
- Certains disques affichent les sous-titres même lorsque cette fonction est désactivée.

Changement à partir du menu du disque

Certains disques permettent de changer la langue audio, l'angle et les sous-titres à partir du menu du disque.

1 Appuyez sur [MENU] ou sur [TOP MENU] pour afficher le menu.

2 Sélectionnez une option pour la valider.

Reportez-vous à la section « Si un écran de menus s'affiche », pages 19-20.

Affichage de l'état du disque DVD/CD vidéo

Suivez la procédure décrite ci-dessous pour afficher l'état (numéro de titre, numéro de chapitre, etc.) du DVD ou du CD vidéo en cours de lecture (numéro de piste, etc.) sur le moniteur.

1 Appuyez sur le panneau d'affichage pendant la lecture.

L'écran de menus des opérations s'affiche.

2 Appuyez sur [MAIN CONT.] dans les 5 secondes.

L'état est affiché pendant 5 secondes.

Autres fonctions pratiques

Réglage du son

Appuyez sur le bouton rotatif de l'appareil.

L'écran passe à l'écran de réglage du son.

Exemple d'affichage de l'écran de réglage du son

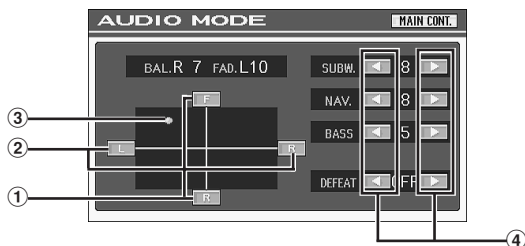

- 1 Réglez le volume des enceintes avant et arrière en appuyant sur [F] ou [R].
 - 2 Réglez le volume des enceintes gauche et droite en appuyant sur [L] ou [R].
 - 3 Déterminez le réglage souhaité en appuyant sur [O] et en le déplaçant.
 - 4 Appuyez sur [◀] ou [▶] pour régler selon vos préférences
- Appuyez sur [AUDIO MODE] de l'écran de sélection SYSTEM pour basculer vers l'écran de réglage du son.

Réglage de la balance

Appuyez sur [L] ou [R] pour régler le volume des enceintes droite et gauche.

Valeurs de réglage: L15 à R15

Réglage du Fader

Appuyez sur [F] ou [R] pour régler le volume des enceintes avant et arrière.

Valeurs de réglage: F15 à R15

Réglage du subwoofer

Appuyez sur [◀] ou [▶] de SUBW. pour régler la puissance de sortie du subwoofer.

Valeurs de réglage : 0 à 15

- Le réglage du niveau est disponible lorsque 0° ou 180° est défini à la section « Mise en et hors service du subwoofer » (page 40).

Réglage de NAV LEVEL

Appuyez sur [◀] ou [▶] de NAV. pour régler le volume de l'interruption de la navigation.

Valeurs de réglage : 0 à 15

- Ce réglage est disponible lorsque la fonction NAV.MIX est activée à la section « Réglage de l'interruption de la navigation » (page 33).

Activation ou désactivation de la fonction Defeat (suppression)

Appuyez sur [◀] ou [▶] de DEFEAT pour activer ou désactiver cette fonction.

Si vous activez la fonction Defeat, MX est désactivée et EQ revient aux valeurs par défaut.

Réglage du niveau des graves (BASS)

Appuyez sur [◀] ou [▶] de BASS pour régler le niveau des basses fréquences.

Valeurs du réglage : 0 à 11

- Ce réglage est disponible lorsque des amplificateurs externes compatibles AMP Link (MRD-M301 et MRD-M501) sont raccordés.

Réglage direct de la Balance/Fader

Appuyez sur [O] et déplacez-la sur le réglage de votre choix.

Où appuyez sur la plage de réglage souhaitée et [O] se déplace en fonction de votre choix.

Appuyez sur [L] ou [R] de Balance et [F] ou [R] de Fader pour régler avec précision.

Titrage des disques/stations radio

Le frein à main doit être serré pour pouvoir accéder à l'écran de mode d'entrée de titre. Si vous tentez d'accéder à cet écran pendant la conduite, l'avertissement -CAN'T OPERATE WHILE DRIVING s'affiche.

Vous pouvez titrer des disques (CD, CD vidéo) et des stations radio. Ce manuel décrit comment donner un titre aux stations de radio. (en mode RDS, vous pouvez uniquement saisir un titre lorsque PI n'est pas reçu). Vous ne pouvez pas titrer DVD et des disques MP3/WMA.

- 1 Activez le mode radio.
- 2 Appuyez sur [TITLE] sur l'écran principal de la radio. L'écran bascule sur l'écran de saisie du titre.
- 3 Appuyez sur le caractère souhaité pour le saisir. Vous pouvez saisir jusqu'à 16 chiffres. Chaque fois que vous appuyez sur [A/a/1/+], les lettres majuscules, les lettres minuscules, les chiffres puis les symboles sont sélectionnés.

Exemple d'affichage pour l'écran de saisie du titre.

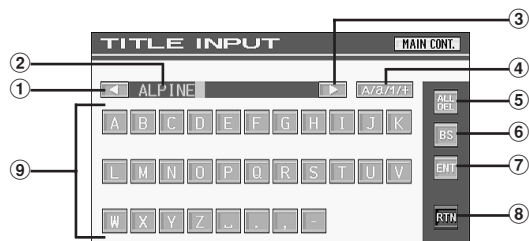

- 1 Déplace le curseur vers la gauche dans la zone de saisie
- 2 Zone de saisie
- 3 Déplace le curseur vers la droite dans la zone de saisie
- 4 Bascule entre les caractères et les symboles
- 5 Supprime toute votre saisie
- 6 Supprime le caractère précédent
- 7 Confirme et enregistre le titre saisi
- 8 Revient à l'écran précédent
- 9 Palette de caractères/symboles

- 4 Appuyez sur [ENT] pour valider le titre saisi. L'écran bascule vers le mode radio.

- Vous pouvez saisir jusqu'à 100 titres de stations radio, de CD et de CD vidéo.
- Sur cet appareil, il est impossible de saisir un nom de fichier, un nom de dossier et des informations tag pour des fichiers MP3/WMA.
- Quand la mémoire est pleine, l'indication « Full Data » s'affiche pendant 2 secondes. Une fois ces opérations effectuées, appuyez sur [ENT] pour supprimer le titre le plus ancien saisi en premier. Vous pouvez ensuite saisir un nouveau titre.
- Ne tourez pas la clé de contact (démarrreur) sur la position OFF immédiatement après avoir entré des titres ou modifié des réglages du mode de configuration ou d'affichage (pendant que le système entre les titres ou les données automatiquement). Sinon, le titre risque de ne pas être mémorisé ou les réglages ne seront pas modifiés.

Fonction de recherche de disques

1 Appuyez sur [] sur le guide des fonctions en mode disque.

Le mode recherche de disque est activé et l'écran contenant la liste de recherche des disques s'affiche.

Sélectionnez le titre du disque de votre choix.

Appuyez sur [] pour lire directement.

Si une liste hiérarchique est préparée pour le disque, l'indication [<<<] ou [>>>] s'affiche. Appuyez sur [>>>] pour afficher chaque écran de liste hiérarchique (correspondant à leurs modes respectifs décrits à l'étape 2).

Exemple d'affichage de l'écran de recherche de disques



- 1 L'indication [>>>] s'affiche s'il existe une liste hiérarchique.
- 2 Sélectionnez directement en appuyant sur [] et le disque (ou dossier/fichier) correspondant est lu.
- 3 Parcourez les pages de la liste en appuyant sur [] ou [].
- 4 Appuyez sur [<<<] pour revenir à l'écran précédent de la liste*.

* Cet écran affiche la liste des disques en cours de lecture sur un lecteur ou changeur CD externe connecté à l'appareil.

- Si un CD ou un CD vidéo ne comporte aucun titre, l'indication « NO TITLE » s'affiche.

2 Appuyez sur [>>>] du titre du disque sélectionné.

Une autre liste hiérarchique apparaît.
Reporte-vous à la procédure de mode suivante.

Mode lecteur CD interne

- 1 La liste des titres de piste* ou l'écran de la liste des pistes apparaît.
* Si le CD est compatible avec des informations texte
- 2 Appuyez sur [] du texte* d'une piste ou de la piste de votre choix.
La piste sélectionnée est lue.

Mode changeur intégré compatible MP3 externe/lecteur WMA/MP3 interne

- 1 L'écran de la liste des dossiers apparaît.
Sélectionnez le dossier de votre choix et appuyez sur [>>>]. ([>>>] apparaît uniquement lorsqu'un fichier se trouve dans le dossier sélectionné.)
L'écran de la liste des fichiers s'affiche.
 - Appuyez sur [] pour lire directement le dossier.
- 2 Appuyez sur [] correspondant au nom du fichier souhaité.
Le fichier sélectionné est lu.

Fonction moniteur arrière

La Fonction moniteur arrière achemine différentes sources de manière indépendante vers l'avant et l'arrière à l'intérieur d'un véhicule. Par exemple, pendant la diffusion d'un programme radio ou d'autre source audio à l'avant, il est possible de regarder un DVD à l'arrière à l'aide d'un casque et d'un moniteur arrière en option.

1 Appuyez sur [SYS.] sur l'écran de la source principale.

L'écran de sélection SYSTEM s'affiche.

2 Appuyez sur [REAR SELECT].

L'écran Rear Select s'affiche.

- Cette fonction est inaccessible quand la fonction MONITOR OUT 1 ou 2 est réglée sur OFF dans la CONFIGURATION DU SYSTEME.

3 Appuyez sur la source de votre choix (entrée auxiliaire ou DVD intégré) pour la sélectionner.

REAR.1:

Moniteur externe raccordé à la prise AUX OUT du syntoniseur de cet appareil. (Si le boîtier d'expansion en option (VPE-S431) n'est pas raccordé), ou si un moniteur externe est raccordé à la prise AUX OUT1 du boîtier d'expansion en option (VPE-S431).

REAR.2*:

Moniteur externe raccordé à la prise AUX OUT 2 du boîtier d'expansion en option (VPE-S431).

- * REAR.2 ne s'affiche pas si seul un moniteur externe est raccordé.
L'écran de réglage est affiché pour REAR.2 si le moniteur externe est raccordé au boîtier d'expansion en option (VPE-S431).
- Appuyez sur [OFF] pour annuler Fonction moniteur arrière.
- Quand la fonction « Réglage du mode AUX » (page 33) est réglée sur OFF, la source auxiliaire n'est pas affichée.
- Quand TV est sélectionné sous AUX IN 1, 2 MODE, TV est affiché.

Changement de la fonction du capteur de télécommande

Vous pouvez activer ou désactiver le capteur de télécommande de l'unité externe (moniteur, etc.) pour pouvoir commander ou non celle-ci à l'aide de la télécommande en option, selon vos préférences.

4 Appuyez sur [FRONT], [REAR 1] ou [REAR 2].

Le moniteur prioritaire pour la télécommande est modifié.

FRONT: Le capteur de télécommande de cet appareil est activé.

REAR1: Le capteur de télécommande du moniteur externe qui est raccordé à la prise AUX OUT du syntoniseur de cet appareil, ou le boîtier d'expansion en option (VPE-S431), est activé et la télécommande ne fonctionne qu'avec la source sélectionnée pour les bornes.

REAR2: Le capteur de télécommande du moniteur externe raccordé à la prise AUX OUT du boîtier d'expansion en option (VPE-S431) est activé et la télécommande peut uniquement commander la source sélectionnée pour les bornes.

- Lorsque vous regardez le DVD intégré dans l'IVA-D300R/IVA-D300RB (moniteur avant) et dans le moniteur arrière, l'affichage des menus du moniteur arrière (PLAY, PAUSE, FAST FWD, etc.) n'est pas affiché.
- Le capteur du moniteur arrière à panneau tactile est prioritaire par rapport au capteur de la télécommande si vous appuyez sur le moniteur arrière (raccordé au moniteur arrière à panneau tactile Alpine via le câble de commande du moniteur), quel que soit le réglage du commutateur du capteur de télécommande. Notez cependant que le capteur de la télécommande réglé est prioritaire s'il s'est écoulé 5 secondes depuis la dernière pression sur le panneau.
- Lorsqu'un lecteur ou un changeur DVD en option est raccordé et que le capteur de la télécommande est réglé sur REAR1 ou REAR2, il n'est pas possible d'utiliser certaines touches tactiles ([] STOP, etc.). Dans ce cas, réglez le capteur de la télécommande sur FRONT.

Changement de mode d'affichage

Lorsque votre véhicule est garé, appuyez sur **[WIDE]** sur l'écran de la source visuelle.

A chaque pression, les modes d'affichage changent de la façon suivante :

MODE 1 → MODE 2 → MODE 3 → MODE 4 → MODE 1
(GRAND) (ZOOM) (CINEMA) (NORMAL) (GRAND)

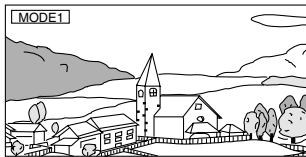

En mode 1 (grand écran), le moniteur agrandit une image normale à la taille d'un moniteur à écran large en étirant uniformément l'image à l'horizontale.

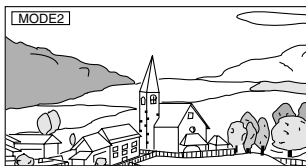

Dans le mode 2 (zoom), une image normale est étirée de façon irrégulière et apparaît plus large dans le grand écran. Le centre de l'image est peu étirée pour qu'il paraisse plus naturel.

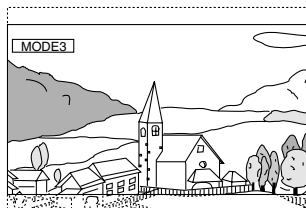

En mode 3 (cinéma), le moniteur affiche une image normale en l'étirant horizontalement et verticalement. Ce mode convient bien pour afficher une image de type cinéma au format 16 : 9.

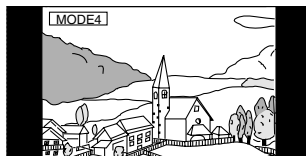

En mode 4 (normal), le moniteur affiche une image normale au centre de l'écran accompagnée d'une bande noire verticale de part et d'autre.

Commutation de la source visuelle seulement (fonction de simultanéité)

Pendant que vous écoutez la source en cours, vous pouvez regarder la partie vidéo d'une autre source.

- 1 Appuyez sur **[V.SEL]** sur l'écran de la source audio.
L'écran de sélection VISUAL s'affiche.
- 2 Appuyez sur la source visuelle de votre choix.
La source visuelle bascule sur celle sélectionnée.

Annulation de la fonction de simultanéité

- 1 Appuyez sur **V.SEL**.
L'écran de sélection VISUAL s'affiche.
 - 2 Appuyez sur **[NORMAL]**.
La fonction de simultanéité est annulée.
-
- 1 Appuyez sur l'écran visuel pour afficher la commande principale.
 - 2 Appuyez sur **[MAIN CONT.]**.
 - 3 Appuyez sur **[V.SEL]** dans les 5 secondes.
L'écran de sélection VISUAL s'affiche.
 - 4 Appuyez sur **[NORMAL]**.
La fonction de simultanéité est annulée.

- Si un lecteur DVD est connecté, vous pouvez recevoir l'image/son DVD. Connexion d'un lecteur DVD (DVA-5205P) ou d'un changeur DVD (DHA-S680P) : Appuyez pendant au moins 2 secondes sur **V.OUT** de la télécommande fournie avec le lecteur DVD ou le changeur DVD. L'image et le son du DVD sont reproduits.
Le DVA-5210 est raccordé : Appuyez sur **V.OUT** sur la télécommande (fournie avec le DVA-5210) pour émettre un son ou une image DVD.
- La fonction de simultanéité ne peut pas être utilisée quand la source audio est en mode de navigation.
- Appuyez sur **V.SEL** pendant au moins 2 secondes pour annuler la fonction de simultanéité.

Activation et désactivation du mode d'extinction

Quand le mode d'extinction est activé, l'affichage s'éteint pour réduire la consommation d'énergie.

Cette économie d'alimentation améliore la qualité du son.

- 1 Appuyez sur **[V.SEL]** sur l'écran de la source principale.
L'écran de sélection VISUAL s'affiche.
 - 2 Appuyez sur **[OFF]**.
La section d'affichage rétro-éclairée s'éteint.
 - 3 Appuyez de nouveau sur **[OFF]** pour annuler le rétro-éclairage de l'affichage.
- Si vous appuyez sur une touche de l'appareil en mode d'extinction, la fonction correspondante s'affiche pendant 5 secondes pour signaler l'opération, puis le mode d'extinction est réactivé.

Réglage VISUALIZER

Ce réglage est disponible lorsque le boîtier d'expansion (VPE-S431) est raccordé.

- 1 Appuyez sur [V.SEL] sur l'écran de la source principale.**
L'écran de sélection VISUAL s'affiche.
 - 2 Appuyez sur [VISUALIZER].**
L'écran de réglage Visualizer s'affiche. Si vous n'appuyez sur aucun bouton pendant 5 secondes, les boutons de l'écran d'exploitation [MAIN CONT.], etc., disparaissent.
 - 3 Appuyez sur l'écran (écran visuel uniquement) lorsque l'écran d'exploitation a disparu.**
Le mode de réglage VISUALIZER s'affiche.
 - 4 Sélectionnez le mode souhaité en appuyant sur [◀] ou sur [▶] sous VISUALIZER dans les 5 secondes.**
MODE1 à MODE6 / OFF:
Rappelle le mode de réglage d'origine sur le boîtier d'expansion (VPE-S431).
SCAN: Affiche la combinaison de MODE1 à MODE6 de façon répétée.
Annulation de la fonction Visualizer :
Appuyez sur [NORMAL] dans l'écran de sélection VISUAL.
- *Ce réglage est activé lorsque OFF est sélectionné à la section « Réglage de l'effet visuel » (sur cette page) et que ON est sélectionné à la section « Raccordement et réglage du boîtier d'extension externe », « Réglage de l'affichage du mode VISUALIZER » (page 33).*

Réglage de l'effet visuel

Ce réglage devient disponible lorsque le boîtier d'expansion (VPE-S431) est raccordé.

- 1 Appuyez sur [V.SEL] sur l'écran visuel de la source principale.**
L'écran de sélection VISUAL s'affiche.
 - 2 Appuyez sur [VISUALIZER].**
L'écran de réglage Visualizer s'affiche. Si vous n'appuyez sur aucun bouton pendant 5 secondes, les boutons de l'écran d'exploitation [MAIN CONT.], etc., disparaissent.
 - 3 Appuyez sur l'écran (écran visuel uniquement) lorsque l'écran d'exploitation a disparu.**
L'écran de réglage VISUALIZER s'affiche.
 - 4 Sélectionnez « ON » en appuyant sur [◀] ou sur [▶] sous V.EFFECT dans les 5 secondes.**
ON: Active la fonction permettant d'accentuer les effets visuels lors du raccordement d'au moins deux moniteurs externes.
Sélectionnez OFF pour annuler.
- *V.EFFECT ne s'affiche pas lorsque la source audio principale est sélectionnée.*
 - *Lorsque l'effet visuel est réglé sur ON, il n'est pas possible de modifier la source du moniteur arrière à partir de l'appareil.*
 - *Ce réglage ne peut pas être effectué si vous conduisez.*

Réglage du moniteur

Opération de réglage du moniteur

Suivez les étapes 1 à 4 pour décrire les procédures courantes pour l'utilisation de la fonction de réglage MONITOR. Pour plus de détails sur les désignations de la fonction de réglage, reportez-vous aux descriptions des désignations concernées.

- 1 Appuyez sur [SYS.] sur l'écran de la source principale.**
L'écran de sélection SYSTEM s'affiche.
- 2 Appuyez sur [MONITOR].**
L'écran du moniteur s'affiche.
- 3 Appuyez sur [◀] ou [▶] sous la désignation sélectionnée pour changer de réglage.**
Désignations du réglage:
TILT / SLIDE / MONITOR O/C (OPEN/CLOSE)
- 4 Appuyez sur [RETURN] pour revenir à l'écran précédent.**
Appuyez sur [MAIN CONT.] pour revenir à l'écran de la source principale affiché avant le début de l'opération de réglage.

Réglage de l'angle du moniteur

Réglez l'angle du moniteur (entre 40 et 105 degrés) pour optimiser la visibilité.

Désignation du réglage : TILT

Plage du réglage : 1 à 10

- *Si le moniteur rencontre un obstacle, retirez ce dernier.*
- *La couleur de l'écran varie selon l'angle de visualisation. Ajustez l'angle de l'écran sur la meilleure position de visualisation.*
- *Si la tension de la batterie du véhicule est basse, l'écran peut clignoter lors de la modification de l'angle de l'écran. Ceci est normal.*

Sélection de la position du moniteur

Le moniteur peut être réglé dans 2 positions.

Désignation du réglage : SLIDE

Valeurs du réglage : BACK/FRONT

BACK: Fait glisser l'affichage vers l'arrière.
FRONT: Fait glisser l'affichage vers l'avant.

- *Si vous tirez ou si vous appuyez sur le moniteur en forçant, vous ne pourrez pas régler l'angle ou la position du moniteur. Dans ce cas, appuyez sur OPEN pendant plus de 2 secondes pour fermer le moniteur une fois, puis ouvrez de nouveau le moniteur.*

Réglage de l'ouverture/fermeture automatique du moniteur

Désignation du réglage : MONITOR O/C (OPEN / CLOSE)

Valeurs du réglage : MANUAL / FULL / CLOSE

MANUAL: Le moniteur s'ouvre et se ferme manuellement sur pression de OPEN.
FULL: Le moniteur s'ouvre et se ferme automatiquement lorsque vous tournez la clé de contact sur la position « ACC » ou « ON ».
CLOSE: Le moniteur se ferme automatiquement lorsque vous tournez la clé de contact sur la position OFF.

Configuration

Configuration du DVD

Opération de configuration du DVD

Le frein à main doit être serré pour pouvoir accéder à l'écran de mode du DVD. Si vous tentez d'accéder à cet écran pendant la conduite, l'avertissement -CAN'T OPERATE WHILE DRIVING s'affiche.

La configuration du DVD peut être effectuée après avoir retiré le disque de l'appareil.

Les étapes 1 à 5 ci-dessous sont communes à chaque « Désignation du réglage » de la configuration du DVD. Consultez chaque section pour plus d'informations.

- 1 Appuyez sur [**SYS.**] sur l'écran de la source principale.
L'écran de sélection SYSTEM s'affiche.
- 2 Appuyez sur [**SETUP**].
L'écran SETUP s'affiche.
- 3 Appuyez sur [**>>**] sous DVD SETUP.
L'écran de réglage du DVD s'affiche.
- 4 Appuyez sur [**<**] ou sur [**>**] sous la désignation souhaitée pour modifier son réglage.

Désignation du réglage :

MENU LANGUAGE / AUDIO LANGUAGE / SUBT. LANGUAGE / COUNTRY CODE / PARENTAL / DIGITAL OUT MODE / OPTICAL OUT / TV SCREEN

Exemple d'affichage pour l'écran de réglage du DVD.

Appuyez sur [**<**] ou sur [**>**] pour régler la langue souhaitée.

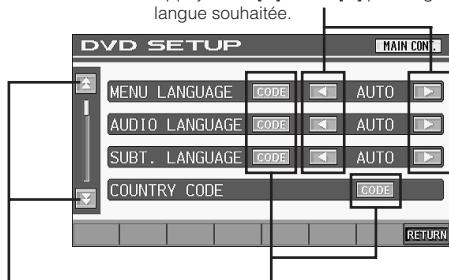

Appuyez sur [CODE] pour afficher l'écran du clavier numérique.

Appuyez sur [**▲**] ou [**▼**] pour parcourir les pages de paramètres.

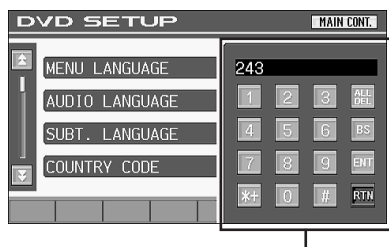

Ecran de saisie du clavier numérique

Le clavier numérique est utilisé si vous souhaitez effectuer la lecture dans une autre langue que celle affichée ou si vous souhaitez saisir votre mot de passe pour le verrouillage parental, etc.

5 Appuyez sur [**RETURN**] pour revenir à l'écran précédent.

Appuyez sur [MAIN CONT.] pour revenir à l'écran de la source principale affiché avant le début de l'opération de réglage.

- Ne tournez pas la clé de contact (démarrreur) sur la position OFF immédiatement après avoir entré des titres ou modifié des réglages du mode DVD (pendant que le système entre les titres ou les données automatiquement).
Sinon, le titre risque de ne pas être mémorisé ou les réglages ne seront pas modifiés.

Modification du réglage de la langue

Vous pouvez régler la langue audio, la langue des sous-titres et celle des menus en fonction de vos préférences.

Dès que la langue est réglée, elle est utilisée par défaut. Cette fonction s'avère pratique pour l'écoute systématique en anglais. (Le réglage de la langue est sans effet sur certains disques. Dans ce cas, la langue par défaut est définie en usine.)

- Lorsque vous modifiez des réglages, les nouveaux remplacent les anciens. Notez les réglages en cours avant de les modifier. Ces réglages ne sont pas effacés, même lorsque la batterie du véhicule est débranchée.
- Pour modifier temporairement la langue du disque en cours, utilisez le menu DVD ou procédez comme décrit à la section « Changement de piste audio » (page 22).
- Si le disque n'inclut pas la langue sélectionnée, la langue par défaut du disque est sélectionnée.

Réglage de la langue des menus

Sélectionnez la langue des menus (titres, etc.).

Désignation du réglage : MENU LANGUAGE

Valeurs du réglage : AUTO / ENGLISH / GERMAN / FRENCH / JAPANESE / CODE

- Si vous sélectionnez « AUTO », la langue de menu principale parmi celles disponibles est utilisée.

Réglage de la langue audio

Sélectionnez la langue audio qui est reproduite dans les enceintes.

Désignation du réglage : AUDIO LANGUAGE

Valeurs du réglage : AUTO / ENGLISH / GERMAN / FRENCH / JAPANESE / CODE

- Si vous sélectionnez « AUTO », la langue audio principale parmi celles disponibles est utilisée.

Réglage de la langue des sous-titres

Sélectionnez la langue dans laquelle les sous-titres doivent être affichés à l'écran.

Désignation du réglage : SUBT. LANGUAGE

Valeurs du réglage : AUTO / ENGLISH / GERMAN / FRENCH / JAPANESE / CODE

- Si vous sélectionnez « AUTO », la langue des sous-titres principale parmi celles disponibles est utilisée.

Pour reproduire une langue autre que celles affichées

- 1 Appuyez sur [CODE].
L'écran du clavier numérique s'affiche.
- 2 Appuyez sur le code à 4 chiffres du numéro de langue. Pour plus d'informations sur les numéros de langue, consultez la « Liste des codes de langue » (page 59).
- 3 Appuyez sur [ENT] pour mémoriser le numéro.

Suite

Modification du réglage du code de pays

Réglez le code de pays en même temps que le niveau d'accès (verrouillage parental).

Désignation du réglage : COUNTRY CODE

Valeur du réglage : CODE

- Lorsque vous modifiez des réglages, les nouveaux remplacent les anciens. Notez les réglages en cours avant de les modifier. Ces réglages ne sont pas effacés, même lorsque la batterie du véhicule est débranchée.

- 1 Appuyez sur [CODE].
- 2 Appuyez sur [ALL DEL] ou [BS].
Supprimez le code du pays affiché.
- 3 Appuyez sur le code à 4 chiffres du pays.
Pour plus d'informations sur les codes de pays, consultez la « Liste des codes de pays » (page 60, 61).
- 4 Appuyez sur [ENT] pour mémoriser le code.

Réglage du niveau d'accès (verrouillage parental)

Cette fonction peut aider à limiter la visualisation de films en fonction des tranches d'âge des enfants.

Désignation du réglage : PARENTAL

Valeur du réglage : INPUT

- Lorsque vous modifiez des réglages, les nouveaux remplacent les anciens. Notez les réglages en cours avant de les modifier. Ces réglages ne sont pas effacés, même lorsque la batterie du véhicule est débranchée.
- Sur des DVD sans fonction de niveau d'accès, la lecture n'est pas restreinte, même si le niveau d'accès est défini.
- Une fois réglé, ce niveau d'accès est conservé en mémoire jusqu'à sa prochaine modification. Pour lire des disques qui possèdent des niveaux d'accès plus élevés ou pour annuler le verrouillage parental, le réglage doit être modifié.
- Tous les DVD ne prennent pas en charge la fonction de verrouillage parental. En cas d'hésitation, lisez d'abord le DVD pour confirmer la prise en charge de cette fonction. Ne laissez pas à portée des jeunes enfants des DVD que vous estimez inappropriés à leur âge.

- 1 Appuyez sur [INPUT].
L'écran du clavier numérique s'affiche.
- 2 Appuyez sur le clavier numérique pour saisir un mot de passe à 4 chiffres.
Le mot de passe initial est 1111.
Sur l'affichage, le chiffre entré est remplacé « * ».
- 3 Appuyez sur [ENT] pour mémoriser le numéro.
L'écran PARENTAL s'affiche.

Réglage du niveau d'accès parental

- 4 Appuyez sur [◀] ou [▶] sous PARENTAL pour activer le réglage.
- 5 Appuyez sur [◀] ou sur [▶] sous PARENTAL LEVEL pour sélectionner le niveau de classement (1 à 8).
Sélectionnez « OFF » pour désactiver le verrouillage parental ou si vous ne souhaitez pas définir de niveau d'accès. Plus le chiffre est bas, plus le niveau d'accès est élevé.
- 6 Appuyez sur [RETURN] pour revenir à l'écran précédent.

Modification du mot de passe

- 4 Appuyez sur [INPUT] sous PASSWORD CHANGE.
L'écran du clavier numérique s'affiche.
- 5 Appuyez sur l'écran de saisie pour saisir un nouveau mot de passe à 4 chiffres.
 - Notez ce numéro et rangez-le dans un endroit sûr au cas où vous l'oublieriez.
- 6 Appuyez sur [ENT] pour mémoriser le numéro.
- 7 Appuyez sur [RETURN] pour revenir à l'écran précédent.

Modification temporaire du niveau d'accès

Certains disques peuvent exiger la modification du niveau d'accès défini comme réglage par défaut en cours de lecture. Dans cas, le message « PARENTAL LEVEL CHANGE OK? [YES]/[NO] » apparaît sur l'écran du moniteur.

Modifiez alors le niveau comme suit :

- Pour modifier le niveau d'accès parental et lire le disque, appuyez sur [YES].
- Pour lire le disque sans modifier le niveau d'accès parental, appuyez sur [NO].

(Si vous appuyez sur [NO], la lecture s'effectue au niveau d'accès parental défini lors du « Réglage du niveau d'accès (verrouillage parental) »).

Modification du réglage de la sortie numérique

Pour régler la sortie du signal audio numérique de l'IVA-D300R/IVA-D300RB, procédez comme suit :

Désignation du réglage : DIGITAL OUT MODE

Valeurs du réglage : AUTO / LPCM

AUTO: La sortie numérique change automatiquement en fonction du type de signaux audio lus.

Veillez à sélectionner « AUTO » si vous souhaitez connecter un processeur audio numérique et reproduire les sons en mode Dolby Digital. Le réglage par défaut est « AUTO ».

LPCM: Les signaux audio enregistrés sur le disque sont convertis en signaux audio PCM linéaires de 48 kHz/16 bits (pour les DVD) ou de 44,1 kHz (pour les CD et les CD vidéo) pour la sortie.

Sortie audio/sortie audio numérique optique

Disque	Format d'enregistrement audio		Réglage de la sortie numérique	Sortie audio numérique optique (en cas de raccordement d'un processeur audio numérique)	Sortie audio analogique (sortie Ai-NET, RCA)
DVD	DTS		AUTO	Flux élémentaire DTS	OK
			LPCM	Encodage LPCM Réduction à deux canaux (48 kHz/16 bits)	OK
	Dolby Digital		AUTO	Dolby Digital	OK
			LPCM	LPCM (48kHz/16bits)	OK
	PCM linéaires	48kHz/16bits	AUTO ou LPCM	LPCM (48kHz/16bits)	OK
		48kHz/20bits	AUTO ou LPCM	LPCM (48kHz/16bits)	OK
		48kHz/24bits	AUTO ou LPCM	LPCM (48kHz/16bits)	OK
		96kHz/16bits	AUTO ou LPCM	LPCM (48kHz/16bits)	OK
		96kHz/20bits	AUTO ou LPCM	LPCM (48kHz/16bits)	OK
		96kHz/24bits	AUTO ou LPCM	LPCM (48kHz/16bits)	OK
MPEG2		AUTO ou LPCM	LPCM (48kHz/16bits)	OK	
CD video	MPEG1		AUTO ou LPCM	LPCM (44,1kHz)	OK
CD	PCM linéaires		AUTO ou LPCM	LPCM (44,1kHz)	OK
	DTS		AUTO	Flux élémentaire DTS	OK
			LPCM	Encodage LPCM Réduction à deux canaux (44,1kHz/16bits)	OK
MP3	Débit binaire de MPEG Audio Layer3 : 32 kbps ~ 320 kbps	32kHz/16bits	AUTO ou LPCM	Encodage LPCM 2ch (32 kHz/16 bits)	OK
		44,1kHz/16bits	AUTO ou LPCM	Encodage LPCM 2ch (44,1 kHz/16 bits)	OK
		48kHz/16bits	AUTO ou LPCM	Encodage LPCM 2ch (48 kHz/16 bits)	OK
WMA	Débit binaire de Windows Media™ Audio : 32 kbps ~ 320 kbps	32kHz/16bits	AUTO ou LPCM	Encodage LPCM 2ch (32 kHz/16 bits)	OK
		44,1kHz/16bits	AUTO ou LPCM	Encodage LPCM 2ch (44,1 kHz/16 bits)	OK
		48kHz/16bits	AUTO ou LPCM	Encodage LPCM 2ch (48 kHz/16 bits)	OK

Réglage de la sortie numérique

Pour connecter un processeur audio à l'aide de la sortie numérique optique, réglez celle-ci sur « ON » en procédant comme suit :

Désignation du réglage : OPTICAL OUT

Valeurs du réglage : OFF / ON

- Ensuite, réglez ACC sur OFF, puis à nouveau sur ON. Le réglage de la sortie numérique est mémorisé.

Réglage de l'écran TV

Utilisez la procédure décrite ci-dessous pour modifier l'écran de sortie en fonction du type de moniteur TV (moniteur arrière) utilisé.

Ce réglage peut également être appliqué au IVA-D300R/IVA-D300RB.

Si le moniteur arrière n'est pas raccordé, le réglage de l'écran est 16:9.

Désignation du réglage : TV SCREEN

Valeurs du réglage : 4:3 LB / 4:3 PS / 16:9

- Avec certains disques, l'image peut ne pas être réglée à la taille d'écran sélectionnée. (Pour plus d'informations, reportez-vous aux instructions fournies sur l'emballage du disque.)

4:3 LETTER BOX:

Sélectionnez ce réglage lorsque l'appareil est connecté à un moniteur au format 4:3 traditionnel (format d'image d'un téléviseur ordinaire). Des bandes noires peuvent apparaître en haut et en bas de l'écran (lors de la lecture d'un film au format 16 : 9). La largeur de ces bandes varie en fonction du format de l'image d'origine de la version commerciale du film.



4:3 PAN-SCAN:

Sélectionnez ce réglage lorsque l'appareil est connecté à un moniteur au format 4:3 traditionnel. L'image occupe la totalité de l'écran TV. Néanmoins, en raison des différences de format d'image, certaines parties des extrémités gauche et droite de l'image ne sont pas visibles (lors de la lecture d'un film au format 16 : 9).



16:9: WIDE:

Sélectionnez ce réglage quand l'appareil est connecté à un téléviseur à écran large. Ce réglage est celui par défaut.



Configuration générale

Opération de configuration générale

Le frein à main doit être serré pour pouvoir accéder à l'écran du mode Général. Si vous tentez d'accéder à cet écran pendant la conduite, l'avertissement-CANT OPERATE WHILE DRIVING s'affiche.

Les étapes 1 à 5 ci-dessous sont communes à chaque « Désignation du réglage » de la configuration générale. Consultez chaque section pour plus d'informations.

1 Appuyez sur [SYS.] sur l'écran de la source principale.

L'écran de sélection SYSTEM s'affiche.

2 Appuyez sur [SETUP].

L'écran SETUP s'affiche.

3 Appuyez sur [>>>] sous GENERAL SETUP.

L'écran de configuration générale s'affiche.

4 Appuyez sur [◀] ou [▶] sous la désignation sélectionnée pour changer de réglage.

Désignation du réglage :

CLOCK / CLOCK ADJUST / DAYLIGHT SAVING TIME / DEMONSTRATION / BEEP / AUTO SCROLL / RDS CLOCK DISP / FM LEVEL / FM CONDITION / PI SEEK / RDS REGIONAL / DRC^{*1} / DAB REGIONAL^{*1} / AUTO SW DAB TO RDS^{*1} / PTY LANGUAGE / PHONE RECEIVE^{*2} / PLAY MODE

^{*1} Affiché lorsque le boîtier de réception DAB est connecté. Le fonctionnement DAB est décrit aux pages 53 à 55.

^{*2} Affiché uniquement lorsqu'un MobileHub (CXA-B200NK) est connecté.

5 Appuyez sur [RETURN] pour revenir à l'écran précédent.

Appuyez sur [MAIN CONT.] pour revenir à l'écran de la source principale affiché avant le début de l'opération de réglage.

- Ne tournez pas la clé de contact (démarreur) sur la position OFF immédiatement après avoir entré des titres ou modifié des réglages du mode général (pendant que le système entre les titres ou les données automatiquement). Sinon, le titre risque de ne pas être mémorisé ou les réglages ne seront pas modifiés.

Affichage de l'heure

L'affichage de l'heure est respectivement désactivé ou activé.

Désignation du réglage : CLOCK

Valeurs du réglage : OFF / ON

Réglage de l'heure

Désignation du réglage : CLOCK ADJUST

Autres désignations de réglage : HOUR / MINUTE / TIME ADJUST

Valeurs du réglage : 0-23 / 0-59 / RESET

HOUR: Réglez les heures.

MINUTE: Réglez les minutes.

RESET: Si l'horloge indique que le temps passé est inférieur à 30 minutes, les minutes indiquent « :00 » et si elle indique plus de 30 minutes, l'heure avance.

- *Le mode de réglage de l'horloge est annulé lorsque l'alimentation est coupée et lorsque vous appuyez sur [RETURN] ou [MAIN CONT].*

Réglage de l'heure d'été

Désignation du réglage : DAYLIGHT SAVING TIME

Valeurs du réglage : OFF / ON

ON: Active le mode heure d'été. L'heure avance d'une heure.

OFF: Rétablit l'heure ordinaire.

Fonction de démonstration

Cet appareil possède une fonction de démonstration permettant de présenter les opérations de base des différentes sources sur l'affichage.

Désignation du réglage : DEMONSTRATION

Valeurs du réglage : OFF/ON

ON: Active le mode de démonstration pour montrer les opérations de base.

OFF: Désactive le mode de démonstration.

- *L'opération de démonstration est automatiquement répétée jusqu'à ce que la fonction soit désactivée.*

Fonction de guidage sonore

Désignation du réglage : BEEP

Valeurs du réglage : OFF / ON

ON: Active le mode de guidage sonore.

OFF: Désactive le mode de guidage sonore. Le signal sonore de guidage ne retentit pas sur pression d'une touche de l'appareil.

Réglage du défilement

L'affichage en défilement est disponible si le disque comporte des titres.

L'affichage en défilement des informations sur le CD, des noms de dossier, des noms de fichier et des informations tag est également activé.

Désignation du réglage : AUTO SCROLL

Valeurs du réglage : OFF / ON

ON: Active le mode de défilement AUTO. L'affichage en défilement est répété tant que le mode est activé.

OFF: Désactive le mode de défilement AUTO. L'affichage en défilement est exécuté dès que la piste change.

Affichage de l'heure du RDS

Quand vous sélectionnez ON, l'horloge est automatiquement réglée en fonction des données d'heure transmises par la diffusion RDS.

Désignation du réglage : RDS CLOCK DISP

Valeurs du réglage : OFF/ON

ON: Règle l'horloge automatiquement sur base des données d'heure. Quand ce réglage est sélectionné, il est impossible de régler l'horloge manuellement.

Pour la régler manuellement, sélectionnez OFF.

Réglage des niveaux de signal de la source

Si la différence de volume entre le CD et la radio FM est trop importante, réglez le niveau du signal FM comme suit.

Désignation du réglage : FM LEVEL

Valeurs du réglage : LOW / HIGH

Réglage de la qualité du son du tuner

L'IVA-D300R/IVA-D300RB intègre la fonction MAX TUNE Pro pour que le tuner puisse restituer un son de la plus haute qualité. En outre, vous avez le choix entre 3 réglages qui vous permettent d'adapter le son à vos préférences personnelles et à votre utilisation de l'appareil.

Désignation du réglage : FM CONDITION

Valeurs du réglage : NORMAL / HI-FI / STABLE

NORMAL: Réglage standard

HI-FI: Réglage avec priorité à la qualité du son

STABLE: Réglage avec priorité à l'élimination du bruit

Réglage PI SEEK

Désignation du réglage : PI SEEK

Valeurs du réglage : OFF / AUTO

Réception de stations RDS régionales (locales)

Quand vous sélectionnez OFF, l'appareil continue de recevoir automatiquement la station RDS locale concernée.

Désignation du réglage : RDS REGIONAL

Valeurs du réglage : OFF / ON

Réglage ON/OFF du DRC (contrôle de la gamme dynamique)

Si vous réglez cette fonction sur ON quand vous recevez un son à large gamme de réponse, le gain DRC (contrôle de la gamme dynamique) augmente lorsque le son source est faible et diminue lorsqu'il est fort, en rétrécissant la gamme dynamique afin d'améliorer la qualité et le confort du son, même lorsque le véhicule produit beaucoup de bruit.

Désignation du réglage : DRC

Valeurs du réglage : OFF / ON

- *Quand un programme radio est réglé sur ON, un son autre que celui réglé précédemment peut être reproduit en fonction de la diffusion. Dans ce cas, réglez le programme sur OFF.*

- *Utilisez cette fonction lorsque le boîtier de réception DAB est connecté.*

Réception de bulletins des stations locales DAB

Désignation du réglage : DAB REGIONAL

Valeurs du réglage : OFF / ON

- ON: Vous pouvez recevoir automatiquement l'interruption des bulletins de la région dans laquelle vous vous trouvez.
- OFF: L'interruption des bulletins est valable pour toutes les régions.

- Utilisez cette fonction lorsque le boîtier de réception DAB est connecté.

Réglage de la commutation automatique entre DAB et RDS

Quand la réception DAB est mauvaise, vous pouvez régler cette sélection sur ON pour basculer automatiquement vers la station RDS (station susceptible d'être captée) au sein de la même station de diffusion, jusqu'à ce que la réception soit de bonne qualité. Cette commutation ne s'applique qu'à la voix (excepté l'affichage du code de service/dynamique). Le fonctionnement et l'affichage restent les mêmes que pour le DAB.

Désignation du réglage : AUTO SW FROM DAB TO RDS

Valeurs du réglage : OFF / ON

- Utilisez cette fonction lorsque le boîtier de réception DAB est connecté.

Changement de la langue d'affichage du PTY (type de programme)

Vous pouvez sélectionner un modèle de langue d'affichage. Quand le boîtier de réception DAB est raccordé, le réglage affecte mutuellement les deux appareils.

Désignation du réglage : PTY LANGUAGE

Valeurs du réglage : GB / NL / F / D / I / E

Réglage du mode de réponse aux appels téléphoniques entrant

Cette opération n'est disponible que si un téléphone cellulaire et Mobile Hub (CXA-B200NK) sont raccordés.

Désignation du réglage : PHONE RECEIVE

Valeurs du réglage : AUTO / MANUAL

- L'appel entrant peut être affecté au mode automatique ou manuel.

Lecture de données MP3/WMA

Si vous utilisez les disques contenant à la fois des données audio et des données MP3/WMA.

Désignation du réglage : PLAY MODE

Valeurs du réglage : CD / MP3

- CD: Lit uniquement les données audio des disques contenant à la fois des données audio et des données MP3/WMA.
- MP3: Lit uniquement les fichiers MP3/WMA des disques contenant à la fois des données audio et des données MP3/WMA.

- Retirez le disque de cet appareil avant de procéder au réglage.
- Lorsqu'un changeur CD compatible MP3 est utilisé, ce réglage n'est pas disponible.

Configuration système

Opération de configuration du système

Le frein à main doit être serré pour pouvoir accéder à l'écran de mode système. Si vous tentez d'accéder à cet écran pendant la conduite, l'avertissement -CAN'T OPERATE WHILE DRIVING s'affiche.

Les étapes 1 à 5 ci-dessous sont communes à chaque « Désignation du réglage » de la configuration du SYSTÈME. Consultez chaque section pour plus d'informations.

1 Appuyez sur [SYS.] sur l'écran de la source principale.

L'écran de sélection SYSTEM s'affiche.

2 Appuyez sur [SETUP].

L'écran SETUP s'affiche.

3 Appuyez sur [>>>] sous SYSTEM SETUP.

L'écran de réglage du SYSTEM s'affiche.

4 Appuyez sur [◀] ou sur [▶] sous la désignation souhaitée pour modifier son réglage.

Désignation du réglage :

IN INT. MUTE / IN INT. ICON / NAV. IN / NAV. MIX / EXPANSION BOX^{*1} / VISUALIZER^{*2} / AUX IN-1 / AUX IN-2^{*2} / AUX IN-3^{*2} / MONITOR OUT-1 / MONITOR OUT-2^{*2} / CAMERA IN / V.SEL KEY / ILLUMINATION COLOR (IVA-D300R uniquement) / A. PROC TYPE

^{*1} Le réglage est effectif en cas de raccordement du boîtier d'expansion externe (VPE-S431).

^{*2} Affiché lorsque le boîtier d'expansion est réglé sur ON.

5 Appuyez sur [RETURN] pour revenir à l'écran précédent.

Appuyez sur [MAIN CONT.] pour revenir à l'écran de la source principale affiché avant le début de l'opération de réglage.

- Ne tournez pas la clé de contact (démarrreur) sur la position OFF immédiatement après avoir entré des titres ou modifié des réglages du mode système (pendant que le système entre les titres ou les données automatiquement).

Si non, le titre risque de ne pas être mémorisé ou les réglages ne seront pas modifiés.

Réglage du mode d'interruption de l'appareil externe

Lorsqu'un boîtier d'interruption Ai-NET Alpine (NVE-K200) est raccordé à l'IVA-D300R/IVA-D300RB, la source auxiliaire peut interrompre la source audio en cours. Vous pouvez, par exemple, écouter le guidage vocal de votre système de navigation quand il est diffusé pendant la lecture d'un CD ou DVD. Pendant la diffusion du guidage vocal, le lecteur CD/DVD est automatiquement réduit au silence. Pour plus d'informations, consultez le manuel qui accompagne le NVE-K200.

Désignation du réglage : IN INT. MUTE

Valeurs du réglage : OFF / ON

- OFF: Le niveau de volume peut être ajusté en mode d'interruption.
- ON: Le son n'est pas reproduit. L'icône réglée dans « Réglage de l'affichage de l'icône d'interruption » est affichée.

- Pour que cette fonction soit automatique, l'appareil auxiliaire connecté doit avoir un fil d'interruption équipé d'un déclencheur négatif. Sinon, un interrupteur séparé doit être installé pour activer/désactiver manuellement cette fonction.

Réglage de l'affichage de l'icône d'interruption

L'appareil peut afficher l'icône d'un équipement externe tel qu'un téléphone pour vous informer chaque fois qu'il reçoit un appel téléphonique.

Désignation du réglage : INT.IN.ICON

Valeurs du réglage : INT / TEL

- INT: L'icône INT apparaît sur l'affichage.
TEL: Quand l'appareil externe (téléphone) transmet le signal d'interruption, l'icône du téléphone apparaît sur l'affichage.

- L'icône TEL de ce réglage n'est pas en rapport avec le fonctionnement de la liaison téléphonique (pages 55 - 57).

Réglage du mode de navigation

Quand un équipement de navigation en option est connecté, réglez ce mode sur ON.

Désignation du réglage : NAV.IN

Valeurs du réglage : OFF / ON

- ON: La source Navigation est affichée.
OFF: La source Navigation n'est pas affichée. Les réglages relatifs à la navigation ne peuvent pas être modifiés à partir de cet équipement.

Réglage de l'interruption de la navigation

Quand un système de navigation Alpine est connecté à l'IVA-D300R/IVA-D300RB, le guidage vocal du système de navigation est combiné aux sons de la radio et ou du CD.

Désignation du réglage : NAV.MIX

Valeurs du réglage : OFF / ON

- OFF: Le mode d'interruption de la navigation est désactivé.
ON: Le mode d'interruption de la navigation est activé.

Pour régler le niveau sonore d'interruption de la navigation, vous pouvez effectuer le réglage de NAV. LEVEL indiqué dans « Réglage du son », page 23, après avoir sélectionné ON.

- Pendant la navigation, le volume du son peut être réglé au moyen de la commande du volume sans que cela interrompe le guide de navigation. Lorsque le guide de navigation a terminé, le volume retrouve son niveau précédent et l'écran antérieur réapparaît. Cette règle connaît toutefois une exception : si le système de navigation intervient alors que le niveau du volume est inférieur au niveau prévu, le niveau du volume en cours est appliqué au guide de navigation. (Lorsque le guide de navigation intervient, le niveau du volume n'augmente pas.)
- Ce réglage est effectif quand NAV.IN est réglé sur ON dans l'écran de la liste SYSTÈME.
- Si le PXA-H510 ou le PXA-H900 est raccordé, la valeur NAV.MIX définie dans cet appareil n'affecte pas le PXA-H510 ou le PXA-H900.

Raccordement et réglage du boîtier d'extension externe

Ce réglage est utile lorsque le boîtier d'extension en option (VPE-S431) est raccordé.

Désignation du réglage : EXPANSION BOX

Valeurs du réglage : OFF / ON

- OFF: Sélectionnez ce mode lorsque le boîtier d'extension (VPE-S431) n'est pas raccordé.
ON: Sélectionnez ce mode lorsque le boîtier d'extension (VPE-S431) est raccordé.

Réglage de l'affichage du mode VISUALIZER

Sélectionnez cet affichage lors de l'affichage des noms de source de VISUALIZER sur l'écran de sélection VISUAL.

Notez que ce réglage est uniquement activé lorsque le boîtier d'expansion en option (VPE-S431) est raccordé.

Désignation du réglage : VISUALIZER

Valeurs du réglage : OFF / ON

- OFF: « VISUALIZER » et les noms de source ne sont pas affichés sur l'écran de sélection VISUAL.
ON: « VISUALIZER » et les noms de source sont affichés sur l'écran de sélection VISUAL.

Réglage du mode AUX

Désignation du réglage : AUX IN-1, 2, 3

Valeurs du réglage : OFF / ON

- OFF: La source AUX n'est pas affichée.
ON: La source AUX s'affiche.

- OFF n'est pas affiché quand un lecteur ou un changeur DVD en option est connecté.
- Quand OFF est sélectionné, les réglages relatifs à la source AUX ne peuvent pas être modifiés à partir de cet équipement.
- Si un lecteur ou un changeur DVD est connecté à AUX IN 1, l'indication EXT. DVD s'affiche à l'écran. Si les deux appareils sont connectés, l'indication EXT. DVD s'affiche pour AUX IN 1 et DVD CHG pour AUX IN 2.
- AUX IN 2,3 s'affiche lorsque le boîtier d'expansion externe (VPE-S431) est raccordé.

Désignation des appareils externes

Lorsque plusieurs appareils externes sont connectés, vous pouvez affecter un nom à chacun d'eux (3 maximum). Après avoir sélectionné ON dans « Réglage du mode AUX », appuyez sur l'une des touches [>>>] d'AUX IN 1 à 3 et vous pourrez effectuer le réglage suivante.

Désignation des réglages : NAME

Valeurs du réglage : AUX / VCR / GAME-1,2 / TV / NAV.

- Le nom de la source sélectionnée s'affiche au lieu de la source AUX. Quand une source est sélectionnée, le guide des fonctions du mode AUX s'affiche.
- Le nom « NAV. » ne peut être affecté qu'à AUX IN-3 MODE. Quand le mode AUX est sélectionné, « NAV. » s'affiche comme nom de source. Ce réglage est recommandé si vous affichez l'écran de navigation sur le moniteur arrière. Toutefois, il n'est disponible qu'en cas de raccordement du système de navigation Alpine (sauf navigation RGB).
- Seulement si un tuner TV de marque Alpine est connecté, vous pouvez commander le guide des fonctions affiché à partir de cet appareil.

Réglage du niveau sonore de l'entrée externe

Après avoir sélectionné ON dans « Réglage du mode AUX », appuyez sur l'une des touches [>>>] d'AUX IN 1 à 3 et vous pourrez effectuer le réglage suivante.

Désignation du réglage : LEVEL

Valeurs du réglage : LOW/HIGH

- LOW: Réduit le niveau sonore de l'entrée externe.
HIGH: Augmente le niveau sonore de l'entrée externe.

Commutation du signal d'entrée visuelle

Après avoir sélectionné ON dans « Réglage du mode AUX », appuyez sur l'une des touches [>>>] d'AUX IN 1 à 3 et vous pourrez effectuer le réglage suivante.

Désignation du réglage : SIGNAL

Valeurs du réglage : NTSC/PAL

- *Le type d'entrée vidéo peut être modifié.*

Réglage de la sortie du moniteur externe

Réglez cette sortie sur ON quand vous utilisez la fonction moniteur arrière sur l'écran.

Désignation des réglages : MONITOR OUT-1, 2

Valeurs du réglage : OFF / ON

- ON: Quand vous réglez le moniteur externe connecté à l'appareil sur ON, vous pouvez le commander à l'aide de la télécommande.
 - OFF: Si MONITOR OUT 1 ou 2 est réglé sur OFF, un moniteur seulement peut être réglé par la fonction moniteur arrière. Lorsque MONITOR OUT 1 et 2 sont tous deux réglés sur OFF, REAR SELECT, qui est affiché sur l'écran de sélection SYSTEM, ne peut pas être utilisé.
- « MONITOR OUT-2 » s'affiche lorsque « ON » est réglé sous « Raccordement et réglage du boîtier d'extension externe », page 33.

Réglage de la caméra arrière

Quand la caméra arrière est connectée, des images arrière sont reproduites sur l'écran.

Désignation du réglage : CAMERA IN

Valeurs du réglage : OFF / NTSC / PAL

- NTSC/PAL: Même si le levier de changement de vitesse ne se trouve pas sur la position de la marche arrière (R), les images arrière peuvent être reproduites en appuyant sur V.SEL et en sélectionnant la source CAMERA.
 - OFF: Les images arrière ne sont pas reproduites.
- *Quand vous placez sur la position de marche arrière (R), les images arrière sont reproduites en conséquence. Cette fonction n'est effective que si le fil de marche arrière est connecté.*

Réglage du mode visuel

Ce réglage modifie la fonction de la touche V.SEL de l'appareil.

Désignation du réglage : V.SEL KEY

Valeurs du réglage : V.SEL / NAV.

- NAV.: Sur pression de V.SEL, vous basculez directement vers l'écran de navigation. (Uniquement en cas de raccordement d'un système de navigation RGB Alpine en option.)
- V.SEL: Appuyez sur V.SEL pour rappeler l'écran de sélection VISUAL.

Modification de la couleur de l'éclairage des touches (IVA-D300R uniquement)

Désignation du réglage : ILLUMINATION COLOR

Valeurs du réglage : GREEN/RED

- GREEN: L'éclairage est de couleur verte.
- RED: L'éclairage est de couleur rouge.

Sélection de l'entrée numérique optique pour un processeur audio externe

Avant de procéder à ce réglage, assurez-vous que « OPTICAL OUT » est réglé sur ON comme décrit à la section « Réglage de la sortie numérique » (page 30).

Désignation du réglage : A.PROC TYPE

Valeurs du réglage : PXA-H510 / OTHER

OTHER:

Sélectionnez ce mode lorsque le processeur audio connecté via un câble numérique optique n'est pas un PXA-H510.

Raccordez le connecteur de l'entrée numérique optique à celui de l'appareil principal.

PXA-H510:

Utilisez ce mode quand un processeur PXA-H510 est connecté à l'appareil.

Raccordez le connecteur de l'entrée numérique optique au connecteur du DVD.

- *Une fois la sélection opérée, tournez la clé de contact sur la position OFF, puis de nouveau sur la position ON. Le réglage du commutateur d'entrée numérique optique est terminé.*

Configuration de l'affichage

Opération de configuration de l'affichage

Le frein à main doit être serré pour pouvoir accéder à l'écran de mode de l'affichage. Si vous tentez d'accéder à cet écran pendant la conduite, l'avertissement -CAN'T OPERATE WHILE DRIVING s'affiche.

Les étapes 1 à 5 ci-dessous sont communes à chaque « Désignation du réglage » de la configuration de l'affichage. Consultez chaque section pour plus d'informations.

1 Appuyez sur [SYS.] sur l'écran de la source principale.

L'écran de sélection SYSTEM s'affiche.

2 Appuyez sur [SETUP].

L'écran SETUP s'affiche.

3 Appuyez sur [>>>] sous DISPLAY SETUP.

L'écran de réglage de DISPLAY s'affiche.

4 Appuyez sur [◀] ou sur [▶] sous la désignation souhaitée pour modifier son réglage.

Désignation du réglage :

DIMMER / DIMMER LOW LEVEL / BACKGROUND / AUTO BACKGROUND / FONT TYPE / FONT COLOR / TOUCH PANEL / SCREEN ALIGNMENT

5 Appuyez sur [RETURN] pour revenir à l'écran précédent.

Appuyez sur [MAIN CONT.] pour revenir à l'écran de la source principale affiché avant le début de l'opération de réglage.

- *Ne tournez pas la clé de contact (démarreur) sur la position OFF immédiatement après avoir entré des titres ou modifié des réglages du mode d'affichage (pendant que le système entre les titres ou les données automatiquement). Sinon, le titre risque de ne pas être mémorisé ou les réglages ne seront pas modifiés.*

Commande d'illumination

Le rétroéclairage est assuré par une lampe fluorescente intégrée dans l'écran à cristaux liquides. La commande de réglage de l'éclairage détermine la luminosité du rétroéclairage en fonction de la luminosité de l'habitacle afin de faciliter la visualisation.

Désignation du réglage : DIMMER

Valeurs du réglage : OFF / ON / AUTO

- OFF: Désactivez le mode Gradateur automatique pour conserver la luminosité du rétro-éclairage du moniteur.
- ON: Maintient le rétro-éclairage du moniteur à un niveau sombre.
- AUTO: Adapte automatiquement la luminosité du rétro-éclairage du moniteur en fonction de la luminosité interne du véhicule.
Toutefois, si vous choisissez AUTO alors que le moniteur est fermé, l'éclairage des touches s'active dès que les phares sont allumés. (Ce n'est pas le cas si le fil d'éclairage de l'appareil n'est pas raccordé).

Réglage du niveau de rétro-éclairage minimum

Vous pouvez régler la luminosité du rétro-éclairage (LOW). Cette fonction peut être utilisée, par exemple, pour modifier la luminosité de l'écran lorsque vous voyagez de nuit.

Désignation du réglage : DIMMER LOW LEVEL

Valeurs du réglage : -15 à +15

Vous pouvez régler entre les niveaux MIN (-15) et MAX (+15). Dès que le minimum ou le maximum est atteint, l'affichage indique respectivement « MIN » ou « MAX ».

Réglage de la texture d'arrière-plan

Vous avez le choix entre 5 textures d'arrière-plan différentes, préréglées en usine.

Désignation du réglage : BACKGROUND

Valeurs du réglage : Mode 1 à 5

- Lorsque vous sélectionnez une source différente du lecteur de disque intégré à cet appareil, et que le lecteur est sélectionné sur le moniteur arrière raccordé à l'appareil, il n'est pas possible d'afficher les textures d'arrière-plan.
- En cas d'affichage d'un message d'erreur (ERROR, HI-TEMP, etc.), l'appareil ne peut pas afficher les textures d'arrière-plan sélectionnées à l'aide de ce réglage.

Réglage automatique des textures d'arrière-plan

Activez le défilement automatique des textures d'arrière-plan pour changer automatiquement de texture. La texture de l'arrière-plan change chaque fois que vous tournez la clé de contact sur la position OFF, puis que vous la ramenez sur la position ON (5 textures).

Désignation du réglage : AUTO BACKGROUND

Valeurs du réglage : OFF / ON

- ON: Active le mode de défilement automatique des textures d'arrière-plan.
Chaque fois que vous tournez la clé de contact sur la position OFF, puis que vous la ramenez sur la position ON, les textures de l'arrière-plan changent dans l'ordre suivant :
MODE1 → MODE2 → MODE3 → MODE4 → MODE5 → MODE1
- OFF: Désactive le mode de défilement automatique des textures d'arrière-plan.

Réglage du type de police

Vous pouvez choisir un type de police de caractères (information du texte et des tags, etc.) pour l'affichage principal.

Désignation du réglage : FONT TYPE

Valeurs du réglage : FONT 1 / FONT 2

- FONT1: Sélectionne des caractères gras.
FONT2: Sélectionne des caractères ronds.

Modification de la couleur de l'arrière-plan du texte

Vous avez le choix entre 5 couleurs d'affichage différentes pour l'arrière-plan du texte (titre de la source, affichage des menus contextuels, etc.).

Désignation du réglage : FONT COLOR

Valeurs du réglage : MODE 1 à MODE 5

Activation ou désactivation des vibrations du panneau tactile

Vous pouvez activer ou désactiver les vibrations du panneau tactile en cours de fonctionnement.

Désignation du réglage : TOUCH PANEL

Valeurs du réglage : NORMAL / FORCE



- NORMAL: Désactive les vibrations en cours de fonctionnement.
FORCE: Active les vibrations en cours de fonctionnement.

Réglage du panneau tactile

Un réglage est nécessaire lorsque la position de l'affichage sur l'écran LCD et la position des boutons du panneau tactile ne correspondent pas.

Désignation du réglage : SCREEN ALIGNMENT

Valeurs du réglage : / RESET

- 1 Appuyez sur [\gg] sous SCREEN ALIGNMENT.
L'écran de réglage s'affiche.
- 2 Appuyez précisément sur la marque  dans le coin inférieur gauche de l'écran.
L'écran bascule sur l'écran de réglage.
- 3 Appuyez précisément sur la marque  dans le coin supérieur droit de l'écran.
Le réglage est terminé et l'écran du mode de réglage DISPLAY s'affiche de nouveau.

- Si vous avez appuyé sur un autre endroit que la marque , appuyez sur [RESET] pour restaurer l'écran de réglage au réglage initial.
- Si vous appuyez sur [RETURN] sur l'écran de réglage, aucun réglage n'est effectué et l'écran de réglage DISPLAY est restauré.

Fonction Media Xpander

Réglage du mode MX

Le frein à main doit être serré pour pouvoir accéder à l'écran du mode i-Personalize. Si vous tentez d'accéder à cet écran pendant la conduite, l'avertissement-CANT OPERATE WHILE DRIVING s'affiche.

La fonction MX (Media Xpander) différencie les sons vocaux des sons des instruments, indépendamment de la source de musique. Elle permet à la radio, au CD et au MP3 de reproduire clairement la musique, même lorsque les bruits de la route envahissent le véhicule.

1 Appuyez sur [SYS.] sur l'écran principal de la source.
L'écran de sélection SYSTEM s'affiche.

2 Appuyez sur [i-Personalize].
L'écran bascule sur i-Personalize.

3 Appuyez sur [◀] ou sur [▶] sous MEDIA XPANDER pour régler MX sur ON ou sur OFF.

OFF: Désactive le mode MX pour toutes les sources de musique.

ON: Active le mode MX sélectionné.

4 Après avoir sélectionné ON, appuyez sur [>>].
L'écran bascule sur l'écran de réglage Media Xpander.

5 Appuyez sur [◀] ou sur [▶] du mode MX souhaité.
Le niveau de la source audio peut être réglé.

MX CD (OFF, CD1 à 3)

Le mode CD traite de grande quantités de données non compressées pour reproduire plus clairement le son.

MX COMPRESS MEDIA (OFF, CMPM1 à 3)/MX DAP (OFF, DAB 1 à 3)

Ce réglage corrige les informations omises lors de la compression. Cela permet de reproduire un son parfaitement équilibré, proche de l'original.

MX FM (OFF, FM1 à 3)

Ce réglage reproduit des sons de fréquences moyennes à hautes avec plus de clarté et produit des sons bien équilibrés sur toutes les gammes d'ondes.

MX DVD (OFF, MOVIE 1 à 2)

Ce réglage reproduit plus clairement la partie des dialogues du film.

(DVD MUSIC)

Ce disque contient une grande quantité de données telles qu'un clip de musique. MX utilise ces données pour reproduire le son de façon précise.

MX AUX 1 à 3 (OFF, MP3, MOVIE, MUSIC)

Sélectionnez le mode MX (MP3, MUSIC ou MOVIE) qui correspond au support connecté.

6 Appuyez sur [RETURN] pour revenir à l'écran précédent.

- La sélection du réglage OFF désactive l'effet MX de chaque mode MX.
- Chaque source de musique, notamment la radio, le CD et le MP3 peut posséder son propre réglage MX.
- AUX s'affiche lorsqu'ON est sélectionné sous « Réglage du mode AUX » (page 33).
- Le mode MX ne fonctionne pas pour la radio MW, LW lorsque MX est réglé sur ON.
- MX COMPRESS MEDIA s'applique pour MP3/WMA, MMD.
- Si l'appareil est raccordé à un processeur audio doté de la fonction MX, tel que le PXA-H700 par exemple, le traitement MX peut être appliqué au processeur audio. Dans ce cas, celui-ci doit être réglé. Pour plus d'informations, reportez-vous au mode d'emploi du processeur audio.
- Cette fonction est inactive lorsque Defeat est réglé sur ON.

Fonction de moteur de graves

Réglage du moteur de graves

Les étapes 1 à 6 ci-dessous sont communes à chaque « Désignation du réglage » de la configuration du moteur de graves. Consultez chaque section pour plus d'informations.

1 Appuyez sur [SYS.] sur l'écran de la source principale.
L'écran de sélection SYSTEM s'affiche.

2 Appuyez sur [i-Personalize].
L'écran i-Personalize s'affiche.

3 Appuyez sur [>>] de BASS ENGINE.
L'écran bascule sur l'écran de réglage du Moteur de graves.

4 Appuyez sur [>>] pour sélectionner le réglage du moteur de graves désiré.

Désignation du réglage

BASS MAX EQ / P-EQ / BASS FOCUS / T.CORR (TIME CORRECTION) / X-OVER / SUBWOOFER

5 Appuyez sur [◀] ou sur [▶] de la désignation de réglage sélectionné et modifiez le réglage.

- Une fois le réglage terminé, il est préférable de l'enregistrer en mémoire.

6 Appuyez sur [RETURN].
L'écran précédent réapparaît.

Sélection du mode Bass EQ (réglage par défaut)

10 configurations types de l'égaliseur sont pré-réglées en usine pour plusieurs types de sources musicales.

Désignation du réglage : BASS MAX EQ

Valeurs du réglage : FLAT / ROCK / POPS / JAZZ / ELECTRIC / HIPHOP / EASY / COUNTRY / CLASSIC / NEWS / CUSTOM*

* L'égaliseur paramétrique est réglé.

Réglage et enregistrement/rappel de l'égaliseur paramétrique

Les bandes de fréquences de l'égaliseur graphique sont fixes. Il s'avère donc extrêmement difficile de corriger les pointes et les chutes indésirables à des fréquences spécifiques. La fréquence centrale de l'égaliseur paramétrique peut être réglée sur ces fréquences spécifiques. Vous pouvez ensuite régler avec précision la largeur de bande (Q) et le niveau, de manière indépendante, pour réaliser les corrections nécessaires. L'égaliseur paramétrique est une fonction évoluée destinée aux audiophiles passionnés.

Désignation du réglage : P-EQ

Autres désignations de réglage : HIGH / MID-HIGH / MID-LOW / LOW

Valeurs du réglage : FREQ / LEVEL / Q

- 1 Appuyez sur [>>>] sous P-EQ.
L'écran bascule sur l'écran de réglage de P-EQ (égaliseur paramétrique).
 - 2 Appuyez sur la désignation souhaitée pour le réglage.
- FREQ: Règle la fréquence centrale.
LEVEL: Règle le niveau.
Q : Règle la largeur de bande (Q).
 - 3 Après avoir effectué la sélection nécessaire à l'étape 2 ci-dessus, réglez la fréquence de votre choix en appuyant sur [◀] ou sur [▶] correspondant à cette fréquence.

Fréquence centrale HIGH : 10kHz, 12,5kHz, 15kHz
MID-HIGH : 500Hz, 700Hz, 1kHz, 2kHz, 4kHz, 6kHz
MID-LOW : 100Hz, 150Hz, 200Hz
LOW : 40Hz, 60Hz, 90Hz

Niveau : ±12

La largeur de bande (Q) : HIGH :1.0 (la largeur de bande en cours ne peut pas être réglée lorsque HIGH est activé).
MID-HIGH :1.0, 2.0, 3.0
MID-LOW :1.0, 1.5, 2.0
LOW :1.0, 2.0, 3.0

- Si vous réglez l'égaliseur paramétrique, le mode BASS EQ est réglé sur « CUSTOM ».
- 4 Lorsque vous réglez une autre fréquence, répétez les étapes 2 et 3 ci-dessus.
 - 5 Appuyez sur [RETURN] pour revenir à l'écran précédent.

Enregistrement des désignations réglées

L'opération suivante est effectuée après l'étape 5 ci-dessus.

- 6 Appuyez sur [MEMORY].
- 7 Appuyez sur l'une des touches de pré-réglage [P.SET 1] à [P.SET 6] de l'écran BASS ENGINE dans les 5 secondes. Les désignations réglées sont enregistrées sous le numéro P.SET sélectionné.

- Les désignations enregistrées sous le numéro P.SET restent en mémoire, même si vous effectuez une réinitialisation ou si vous débranchez le cordon d'alimentation de la batterie.
- Le contenu ajusté/défini de chaque réglage du moteur de graves peut être enregistré sous les touches de pré-réglage (1 à 6).

Rappel des options réglées et enregistrées

L'opération est effectuée après l'étape 5 ci-dessus.

- 6 Appuyez sur l'un des réglages [P.SET 1] à [P.SET 6] sur l'écran BASS ENGINE.
Rappel des options réglées et enregistrées.

- Les fréquences des bandes adjacentes ne peuvent pas être réglées en 4 étapes.
- Cette fonction est inactive lorsque Defeat est réglé sur ON.

A propos de la correction du temps

Dans un véhicule, la distance entre l'auditeur et les enceintes varie considérablement en fonction des conditions particulières de l'environnement mobile. Cette différence de distances entre les enceintes et l'auditeur crée un décalage dans l'image sonore et les caractéristiques de fréquence. Ce décalage est dû à la durée qui s'écoule entre le moment où le son atteint l'oreille droite de l'auditeur par rapport à l'oreille gauche. Pour corriger cela, l'IVA-D300R/IVA-D300RB peut retarder la reproduction du signal audio vers les enceintes les plus proches de l'auditeur. Cela engendre une perception efficace de l'augmentation de la distance pour ces enceintes. L'auditeur peut être placé à égale distance des enceintes gauche et droite pour optimiser le transfert. Le réglage est effectué pour chaque enceinte, par pas de 0,1 ms.

Exemple 1. Position d'écoute : Siège avant gauche

Réglez le niveau de correction du temps de l'enceinte avant gauche sur une valeur plus élevée et celui de l'enceinte arrière droite sur une valeur basse ou sur la valeur zéro.

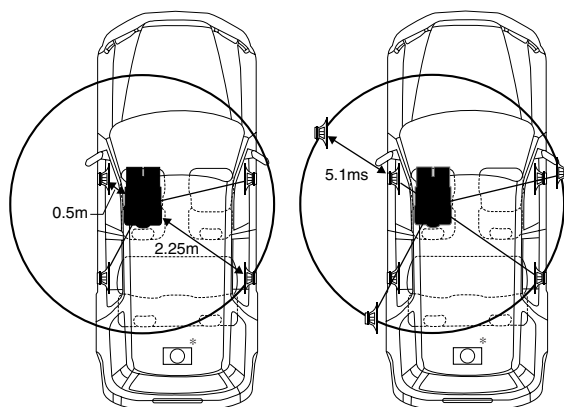

Conseil

* Enceinte subwoofer

Il est impossible de modifier la valeur de correction du temps du subwoofer, mais vous pouvez toutefois ajuster sa position apparente vers l'avant en réglant la valeur de correction du temps des enceintes avant et arrière.

Pour plus d'informations, reportez-vous à la section « conseil », page 39.

Ici, nous calculons la valeur de correction du temps pour l'enceinte avant gauche dans le schéma ci-dessus.

Conditions :

Enceinte la plus éloignée – Position d'écoute: 2,25 m (88-9/16")

Enceinte avant gauche – Position d'écoute: 0,5 m (19-11/16")

Calcul: $L = 2,25 \text{ m} - 0,5 \text{ m} = 1,75 \text{ m} (68-7/8")$

Correction du temps = $1,75 \div 343 \times 1000 = 5,1 \text{ (ms)}$

** Vitesse du son: 343 m/s (765 mph) à 20°C

Le son n'est pas équilibré, car la distance entre la position d'écoute et les différentes enceintes varie.

La différence de distance entre l'enceinte avant gauche et l'enceinte arrière droite est de 1,75 m (68-7/8").

La correction du temps élimine les différences au niveau du temps requis pour que le son atteigne la position d'écoute.

Le temps de l'enceinte avant gauche est corrigé de 5,1 ms de façon à ce que le son atteigne la position d'écoute en même temps que le son des autres enceintes.

Autrement dit, en affectant à l'enceinte avant gauche une valeur de correction du temps de 5,1 ms, l'auditeur a l'impression que la distance qui le sépare de l'enceinte avant gauche est la même que celle qui le sépare de l'enceinte la plus éloignée.

Suite

Exemple 2. Position d'écoute : Tous les sièges

Réglez le niveau de correction du temps de chaque enceinte sur une valeur pratiquement identique.

- 1 Asseyez-vous à la position d'écoute (siège du conducteur, etc.) et mesurez la distance (en mètres) entre votre tête et chaque enceinte.
- 2 Calculez la différence de distance entre l'enceinte la plus éloignée et les autres enceintes.
 $L = (\text{distance de l'enceinte la plus éloignée}) - (\text{distance des autres enceintes})$
- 3 Divisez les distances calculées pour les enceintes par la vitesse du son (343 m/s (765 mph) à 20°C).
 Ces valeurs sont celles de la correction du temps des différentes enceintes.

Réglage et enregistrement/rappel d'accentuation des graves

Vous pouvez régler simultanément la différence de temps entre les enceintes avant-arrière et gauche-droite. Avec un retard initial de 0,1 ms pour chacun des pas 0 à 99, vous pouvez réaliser une correction audible du temps.

Désignation du réglage : BASS FOCUS

Valeurs du réglage : 0-99

- 1 Appuyez sur [\gg] sous BASS FOCUS.
L'écran bascule sur l'écran de réglage BASS FOCUS.
 - 2 Réglez la valeur de retard à l'avant et à l'arrière, ainsi qu'à droite et à gauche, en appuyant sur [\blacktriangleleft] ou sur [\blacktriangleright] des enceintes avant, arrière, droite et gauche.
 - 3 Répétez l'étape 2 ci-dessus pour régler un autre canal (enceinte).
 - 4 Appuyez [RETURN] pour revenir à l'écran précédent.
- *Tout réglage manuel de la correction du temps affecte aussi les corrections effectuées pour l'accentuation des graves.*

Enregistrement des désignations réglées

L'opération suivante est effectuée après l'étape 4 ci-dessus.

- 5 Appuyez sur [MEMORY].
 - 6 Appuyez sur l'une des touches de préréglage [P.SET 1] à [P.SET 6] de l'écran BASS ENGINE dans les 5 secondes.
Les désignations réglées sont enregistrées sous le numéro P.SET sélectionné.
- *Les désignations enregistrées sous le numéro P.SET restent en mémoire, même si vous effectuez une réinitialisation ou si vous débranchez le cordon d'alimentation de la batterie.*
 - *Le contenu ajusté/défini de chaque réglage du moteur de graves peut être enregistré sous les touches de préréglage (1 à 6).*

Rappel des options réglées et enregistrées

L'opération suivante est effectuée après l'étape 4 ci-dessus.

- 5 Appuyez sur l'une des touches de préréglage [P.SET1] à [P.SET6] sur l'écran BASS ENGINE.
Rappel des options réglées et enregistrées

Tableau de décalages temporels

Nombre de pas	Décalage temporel en (ms)	Distance cm (pouce)	Nombre de pas	Décalage temporel en (ms)	Distance cm (pouce)
0	0.0	0.0	51	5.1	174.9 (68-7/8")
1	0.1	3.4 (1-3/8")	52	5.2	178.4 (70-1/4")
2	0.2	6.9 (2-3/4")	53	5.3	181.8 (71-9/16")
3	0.3	10.3 (4-1/16")	54	5.4	185.2 (72-7/8")
4	0.4	13.7 (5-3/8")	55	5.5	188.7 (74-1/4")
5	0.5	17.2 (6-13/16")	56	5.6	192.1 (75-5/8")
6	0.6	20.6 (8-1/8")	57	5.7	195.5 (77")
7	0.7	24.0 (9-7/16")	58	5.8	198.9 (78-5/16")
8	0.8	27.4 (10-13/16")	59	5.9	202.4 (79-11/16")
9	0.9	30.9 (12-3/16")	60	6.0	205.8 (81")
10	1.0	34.3 (13-1/2")	61	6.1	209.2 (82-3/8")
11	1.1	37.7 (14-13/16")	62	6.2	212.7 (83-3/4")
12	1.2	41.2 (16-1/4")	63	6.3	216.1 (85-1/16")
13	1.3	44.6 (17-9/16")	64	6.4	219.5 (86-3/8")
14	1.4	48.0 (18-7/8")	65	6.5	223.0 (87-3/4")
15	1.5	51.5 (20-1/4")	66	6.6	226.4 (89-1/8")
16	1.6	54.9 (21-5/8")	67	6.7	229.8 (90-1/2")
17	1.7	58.3 (22-15/16")	68	6.8	233.2 (91-13/16")
18	1.8	61.7 (24-1/4")	69	6.9	236.7 (93-3/16")
19	1.9	65.2 (25-5/8")	70	7.0	240.1 (94-1/2")
20	2.0	68.6 (27")	71	7.1	243.5 (95-7/8")
21	2.1	72.0 (28-3/8")	72	7.2	247.0 (97-1/4")
22	2.2	75.5 (29-11/16")	73	7.3	250.4 (98-9/16")
23	2.3	78.9 (31-1/16")	74	7.4	253.8 (99-7/8")
24	2.4	82.3 (32-3/8")	75	7.5	257.3 (101-1/4")
25	2.5	85.8 (33-3/4")	76	7.6	260.7 (102-5/8")
26	2.6	89.2 (35-1/8")	77	7.7	264.1 (104")
27	2.7	92.6 (36-7/16")	78	7.8	267.5 (105-5/16")
28	2.8	96.0 (37-3/4")	79	7.9	271.0 (106-11/16")
29	2.9	99.5 (39-13/16")	80	8.0	274.4 (108-1/16")
30	3.0	102.9 (40-1/2")	81	8.1	277.8 (109-3/8")
31	3.1	106.3 (41-7/8")	82	8.2	281.3 (110-3/4")
32	3.2	109.8 (43-1/4")	83	8.3	284.7 (112-1/16")
33	3.3	113.2 (44-9/16")	84	8.4	288.1 (113-1/16")
34	3.4	116.6 (45-7/8")	85	8.5	291.6 (114-3/4")
35	3.5	120.1 (47-5/16")	86	8.6	295.0 (116-1/8")
36	3.6	123.5 (48-5/8")	87	8.7	298.4 (117-1/2")
37	3.7	126.9 (49-15/16")	88	8.8	301.8 (118-13/16")
38	3.8	130.3 (51-5/16")	89	8.9	305.3 (120-3/16")
39	3.9	133.8 (52-11/16")	90	9.0	308.7 (121-1/2")
40	4.0	137.2 (54")	91	9.1	312.1 (122-7/8")
41	4.1	140.6 (55-3/8")	92	9.2	315.6 (124-1/4")
42	4.2	144.1 (56-3/4")	93	9.3	319.0 (125-9/16")
43	4.3	147.5 (58-1/16")	94	9.4	322.4 (126-7/8")
44	4.4	150.9 (59-3/8")	95	9.5	325.9 (128-5/16")
45	4.5	154.4 (60-3/4")	96	9.6	329.3 (129-5/8")
46	4.6	157.8 (62-1/8")	97	9.7	332.7 (131")
47	4.7	161.2 (63-7/16")	98	9.8	336.1 (132-5/16")
48	4.8	164.6 (64-3/4")	99	9.9	339.6 (133-11/16")
49	4.9	168.1 (66-3/16")			
50	5.0	171.5 (67-1/2")			

Exemple de réglage d'accentuation des graves

- 1 Après avoir entré les corrections du PAS 15 pour les enceintes avant (gauche et droite), vous obtenez une différence de temps de 1,5 ms pour l'enceinte avant gauche et l'enceinte avant droite.

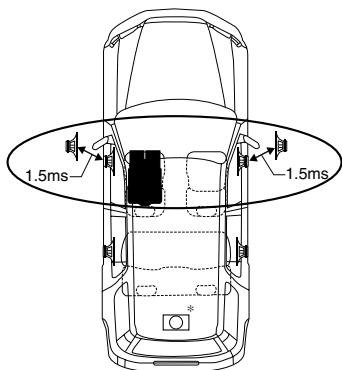

- 2 Après avoir entré les corrections du PAS 15 pour les enceintes gauche (avant et arrière), la différence de temps passe à 3,0 ms** pour l'enceinte avant gauche et demeure à 1,5 ms pour l'enceinte arrière gauche.

** Comme la différence de temps avait déjà été réglée sur 1,5 ms pour l'enceinte avant gauche au PAS 1, la correction supplémentaire du PAS 15 aboutit à une différence de temps de 3,0 ms pour l'enceinte avant gauche.

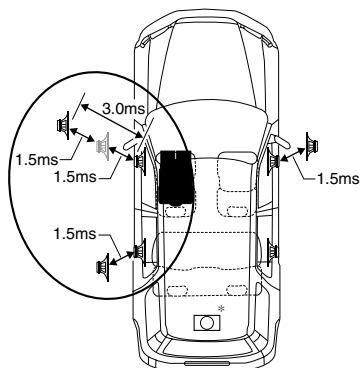

Conseil

* Enceinte subwoofer

Retardez (par rotation du bouton rotatif) le signal audio reproduit dans les enceintes avant (gauche et droite) pour avoir l'impression que le subwoofer est positionné à l'avant. Le conducteur a ainsi l'impression que les enceintes avant (gauche et droite) et le subwoofer ont la même position apparente. Après avoir exécuté la procédure ci-dessus, vous pouvez modifier la position des enceintes gauche et droite en retardant le temps.

Réglage et enregistrement/rappel de la correction du temps

Avant d'exécuter les procédures ci-dessous, consultez la section « A propos de la correction du temps » (page 37).

Désignation du réglage : T.CORR (TIME CORRECTION)

Valeurs du réglage : 0.0 - 9.9

- 1 Appuyez sur [>>>] sous T.CORR. L'écran bascule sur l'écran de réglage T.CORR.
- 2 Appuyez sur [◀] ou sur [▶] de l'enceinte souhaitée pour régler la valeur de correction du temps (0,0 à 9,9).
- 3 Répétez l'étape 2 ci-dessus pour régler une autre enceinte.
- 4 Appuyez sur [RETURN] pour revenir à l'écran précédent.

- Les options de réglage réglées sous « Correction du temps » sont appliquées pour le mode Bass Focus.

Enregistrement des options réglées

L'opération suivante est effectuée après l'étape 4 ci-dessus.

- 5 Appuyez sur [MEMORY].
- 6 Appuyez sur l'une des touches de pré-réglage [P.SET1] à [P.SET6] sur l'écran BASS ENGINE dans les 5 secondes. Les valeurs réglées sont enregistrées sous le numéro pré-réglé sélectionné.

- Les désignations enregistrées sous le numéro P.SET restent en mémoire, même si vous effectuez une réinitialisation ou si vous débranchez le cordon d'alimentation de la batterie.
- Le contenu ajusté/défini de chaque réglage du moteur de graves peut être enregistré sous les touches de pré-réglage (1 à 6).

Rappel du réglage de correction du temps enregistré

L'opération suivante est effectuée après l'étape 4 ci-dessus.

- 5 Appuyez sur l'un des réglages [P.SET1] à [P.SET6] sur l'écran BASS ENGINE. Les désignations de réglage enregistrées sont rappelées.

Réglage et enregistrement/rappel du croisement intégré

Les filtres passe-haut et passe-bas de cet appareil peuvent être réglés en fonction de vos préférences personnelles.

Désignation du réglage : X-OVER

Valeurs du réglage : LPF / HPF

- 1 Appuyez sur [>>>] sous X-OVER. L'écran bascule sur l'écran de réglage X-OVER.
- 2 Réglez LPF/HPF en appuyant sur [◀] ou sur [▶] sous LPF ou HPF.

LPF: Reproduit toutes les fréquences inférieures à celle sélectionnée selon vos préférences. (Uniquement disponible lorsque vous utilisez la sortie subwoofer de cet appareil.)

HPF: Reproduit toutes les fréquences supérieures à celle sélectionnée selon vos préférences.

- 3 Appuyez sur [RETURN] pour revenir à l'écran précédent.

- Si la sortie du subwoofer de cet appareil est désactivée, LPF et la phase le sont également.
- Le subwoofer est en mode mono sauf si HPF et LPF sont réglés sur OFF.

Suite

Enregistrement des désignations réglées

L'opération suivante est effectuée après l'étape 3 ci-dessus.

- 4 Touchez sur [MEMORY].
 - 5 Appuyez sur l'une des touches de préréglage [P.SET1] à [P.SET6] sur l'écran BASS ENGINE dans les 5 secondes.
Les désignations réglées sont enregistrées sous le numéro préréglé sélectionné.
- Les désignations enregistrées sous le numéro P.SET restent en mémoire, même si vous effectuez une réinitialisation ou si vous débranchez le cordon d'alimentation de la batterie.
 - Le contenu ajusté/défini de chaque réglage du moteur de graves peut être enregistré sous les touches de préréglage (1 à 6).

Rappel des désignations de réglage enregistrées

L'opération suivante est effectuée après l'étape 3 ci-dessus.

- 4 Appuyez sur l'un des réglages [P.SET1] à [P.SET6] sur l'écran BASS ENGINE.
Les désignations de réglage enregistrées sont rappelées.

Mise en et hors service du subwoofer

Désignation du réglage : **SUBWOOFER**

Valeurs du réglage : OFF / 0° / 180°

- OFF: Désactive la sortie du subwoofer
 - 0°: Active la sortie du subwoofer et règle la phase sur 0°.
 - 180°: Active la sortie du subwoofer et règle la phase sur 180°.
- Le contenu ajusté/défini de chaque réglage du moteur de graves peut être enregistré sous les touches de préréglage (1 à 6).

VISUAL EQ™ (l'égaliseur visuel)

Opération du réglage de l'égaliseur visuel (VISUAL EQ)

Les étapes 1 à 6 suivantes sont communes à chaque « désignation de réglage » du paramétrage VISUAL EQ. Pour plus de détails, reportez-vous à chaque section.

1 Appuyez sur [SYS.] sur l'écran de la source principale.

L'écran de sélection SYSTEM s'affiche.

2 Appuyez sur [i-Personalize].

L'écran i-Personalize s'affiche.

3 Appuyez sur [>>] de VISUAL EQ.

L'écran VISUAL EQ apparaît.

4 Sélectionnez la désignation de réglage souhaitée en appuyant sur [▲] ou [▼].

Désignation du réglage :

VISUAL EQ* ↔ BRIGHT ↔ COLOR* ↔ TINT* ↔ CONTRAST ↔ SHARP* ↔ USER MEMORY*

* Le réglage est disponible en mode de source visuelle. (écran de navigation excepté)

5 Modifiez le réglage de la désignation sélectionnée en appuyant sur [◀] ou [▶].

6 Appuyez sur [RETURN] pour revenir à l'écran précédent.

Appuyez sur [MAIN CONT.] pour revenir à l'écran de la source principale affiché avant le début de l'opération de réglage.

Sélection du mode VISUAL EQ (réglage par défaut)

Vous pouvez sélectionner un mode correspondant à l'image du sujet.

Désignation du réglage : **VISUAL EQ**

Valeurs du réglage : OFF (FLAT) / NIGHT M. / SOFT / SHARP / CONTRAST / P-1 / P-2

- OFF (FLAT): Réglage initial
- NIGHT M.: Convient aux films contenant de nombreuses scènes tournées dans l'obscurité.
- SOFT: Convient aux CG et aux films d'animation.
- SHARP: Convient aux films anciens dont les images ne sont pas très nettes.
- CONTRAST: Convient aux films récents.
- P-1: Rappelle le mode VISUAL EQ mémorisé sur le numéro préréglé P-1 à la section « Mémorisation VISUAL EQ » (page 41).
- P-2: Rappelle le mode VISUAL EQ sauvegardé sur le numéro préréglé P-2 à la section « Mémorisation VISUAL EQ » (page 41).

- Réglez cette fonction sur OFF pour rétablir le réglage d'origine après avoir sélectionné un réglage du contenu (de NIGHT M. à CONTRAST) et avoir réglé la luminosité, la teinte de l'image, etc. au niveau souhaité.
- Si vous réglez la luminosité, la teinte de l'image, etc. au niveau souhaité après avoir sélectionné un réglage du contenu (NIGHT M. à CONTRAST), « CUSTOM » apparaît sur l'affichage.

Réglage de la luminosité

Désignation du réglage : **BRIGHT**

Valeurs du réglage : -15 ~ +15

Vous pouvez régler le niveau entre MIN (-15) et MAX (+15). Dès que le minimum ou le maximum est atteint, l'affichage indique respectivement « MIN » ou « MAX ».

Réglage de la couleur de l'image

Désignation du réglage : **COLOR**

Valeurs du réglage : -15 ~ +15

Vous pouvez régler la couleur entre les niveaux MIN (-15) et MAX (+15). Dès que le minimum ou le maximum est atteint, l'affichage indique respectivement « MIN » ou « MAX ».

- Vous ne pouvez régler la couleur que dans les modes navigation, DVD, AUX1 et AUX2.
- Le réglage de la couleur est impossible quand un système de navigation équipé de la fonction RGB est connecté.

Réglage de la teinte de l'image

Désignation du réglage : **TINT**

Valeurs du réglage : G15 ~ R15

Réglez la couleur entre G15 et R15. « G MAX » ou « R MAX » s'affiche à la valeur maximum de chaque couleur.

- Vous ne pouvez régler la teinte que dans les modes navigation, DVD, AUX1 et AUX2.
- Le réglage de la teinte est impossible quand un système de navigation équipé de la fonction RGB est connecté.
- En mode de réglage PAL, vous ne pouvez pas ajuster le réglage TINT.

Réglage du contraste de l'image

Désignation du réglage : **CONTRAST**

Valeurs du réglage : -15 à +15

Le réglage du contraste se fait sur une plage de -15 à +15. « HIGH » (Haut) et « LOW » (Bas) sont les valeurs maximale et minimale spécifiées.

Réglage de la qualité de l'image

Désignation du réglage : **SHARP**

Valeurs du réglage : -15 à +15

Le réglage de la qualité de l'image se fait sur une plage de -15 à +15. « HARD » (Dur) et « SOFT » (Doux) sont les valeurs maximale et minimale spécifiées.

- Vous ne pouvez régler la qualité de l'image que dans les modes navigation, DVD, AUX1 et AUX2.
- Le réglage de la qualité de l'image ne peut être effectué que quand un système de navigation équipé de la fonction RGB est connecté.

Mémorisation VISUAL EQ

Vous pouvez mémoriser les réglages effectués à la section « Réglage de la luminosité, de la trame, de la profondeur, du contraste et de la qualité de l'image ».

Désignation du réglage : **USER MEMORY**

Valeurs du réglage : P-1/P-2

- 1 Une fois terminé le « Réglage de la luminosité, de la trame, de la profondeur, du contraste et de la qualité de l'image » (cette page), appuyez sur [◀] ou [▶] de USER MEMORY, puis sélectionnez le numéro préréglé « P-1 » ou « P-2 » sur lequel les réglages doivent être mémorisés.
 - 2 Après avoir sélectionné un numéro préréglé, appuyez sur [WRITE].
Le mode VISUAL EQ réglé est mémorisé suite à la procédure ci-dessus.
- Vous pouvez rappeler le mode VISUAL EQ mémorisé ici à partir de P-1 ou P-2 de la section « Sélection du mode VISUAL EQ » (page 40).

Téléchargement

A propos de téléchargement de SOUND SETUP

Vous pouvez télécharger des données (depuis le site Alpine) vers un CD-R/CD-RW ou HDD et télécharger et stocker des données sur l'IVA-D300R/IVA-D300RB.

Pour démarrer le téléchargement de SOUND SETUP, accédez à l'URL ci-dessous et suivez les instructions affichées.

<http://www.alpine.com> ou <http://www.alpine-europe.com> ou <http://www.alpine.com.au>

Données téléchargeables

Egalisateur paramétrique	Les données sont mémorisées sur la touche de préréglage 6 du Mode Parametric EQ.
Correction temporelle	Les données sont mémorisées sur la touche de préréglage 6 du Mode Correction temporelle.
Recouvrement	Les données sont mémorisées sur la touche de préréglage 6 du Mode recouvrement.

Le nom du fichier des données téléchargées aura la forme "A_U****.MP3."

A_U****.MP3

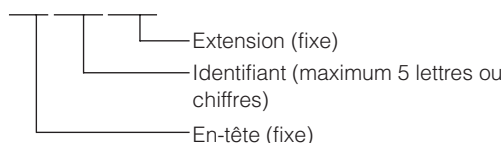

Vous pouvez créer un nom de fichier via le site web. Ne modifiez pas un nom de fichier lorsqu'il a été créé. Ceci peut entraîner un dysfonctionnement.

- Pour plus de détails sur les procédures de téléchargement, consultez le site web d'ALPINE.
- En cas de raccordement d'un processeur externe, il n'est pas possible d'utiliser les données téléchargées.

Téléchargement de données

- 1 Insérez le disque CD-R/CD-RW qui contient les données.**
 - Si le HDA-5460 en option est raccordé, les étapes 2 à 7 peuvent être exécutées une fois que les données ont été téléchargées à partir du disque dur amovible. L'écran de la source principale MM DRIVER peut ensuite être sélectionné sur cet appareil.
 - Si un CD-R/CD-RW contient des données audio, choisissez « MP3 » à la section « Lecture de données MP3/WMA » (page 32).

- 2 Appuyez sur [SYS].**
L'écran de sélection SYSTEM s'affiche.

- 3 Appuyez sur [i-Personalize].**
L'écran i-Personalize s'affiche.

- 4 Appuyez sur [>>] de DATA DOWNLOAD (téléchargement de données).**

- 5 Appuyez sur [>>] de SOUND SETUP.**
Une recherche est lancée sur les données du disque. Une fois la recherche terminée, l'écran de sélection du fichier de téléchargement de données s'affiche.

- Si aucun fichier n'est trouvé par la recherche de données, « NO FILE » (aucun fichier) apparaît.

- 6 Appuyez sur [>>] du fichier à télécharger.**
Téléchargement commence.
Une fois le téléchargement des données terminé, l'écran de confirmation s'affiche pendant 5 secondes et l'affichage revient à l'écran de sélection des fichiers.

Données PARAMETRIC EQ

Les données sont mémorisées sur la touche de préréglage 6 du Mode Parametric EQ. Les réglages des données mémorisées sur la touche de préréglage 6 (mode Parametric EQ) s'appliquent automatiquement.

Données X-OVER (recouvrement)

Les données sont mémorisées sur la touche de préréglage 6 du Mode X-OVER. Les réglages des données mémorisées sur la touche de préréglage 6 (mode X-OVER) s'appliquent automatiquement.

Données TIME CORRECTION (correction temporelle)

Les données sont mémorisées sur la touche de préréglage 6 du Mode correction temporelle. Les réglages des données mémorisées sur la touche de préréglage 6 (mode correction temporelle) s'appliquent automatiquement.

- 7 Appuyez sur [RETURN] pour revenir à l'écran précédent.**
Appuyez sur [MAIN CONT.] pour revenir à l'écran de la source principale réglé précédemment.

- Lorsque vous téléchargerez de nouveau des données, celles-ci sont écrasées sur la touche de préréglage 6.

Réglage AMP Link (en option)

Réglage et mémorisation/rappel de l'amplificateur externe (en option)

Lorsqu'un amplificateur externe (MRD-M301 ou MRD-M501) est raccordé, vous pouvez le régler à partir de cet appareil. Vous pouvez régler jusqu'à huit amplificateurs.

- Si le réglage de l'amplificateur est effectué sur l'appareil, ne modifier ce réglage avec les touches de l'amplificateur car il se peut que son affichage ne corresponde pas au fonctionnement de l'appareil.

- 1 Appuyez sur [SYS.] sur l'écran de la source principale.**
L'écran de sélection SYSTEM s'affiche.

- 2 Appuyez sur [i-Personalize].**
L'écran i-Personalize s'affiche.

- 3 Appuyez sur [>>] de AMPLIFIER LINK.**
L'écran de la liste AMPLIFIER LINK* apparaît.

- * Les amplificateurs externes raccordés sont répertoriés et leur température (exprimée en degrés Celsius), leur tension et leur alimentation électrique sont affichées.

- 4 Appuyez sur [>>] de l'amplificateur à régler sur l'écran de la liste AMPLIFIER LINK.**
L'écran de la liste des modes à régler apparaît.

- 5 Appuyez sur [◀] ou sur [▶] du mode de réglage souhaité.**

Mode d'ajustement :

INPUT SELECT / INPUT GAIN / INPUT GAIN FACTOR / LP / LP FREQ. / LP SLOPE / SUBSONIC / SUBSONIC FREQ. / P-EQ / P-EQ FREQ. / P-EQ Q / P-EQ LEVEL / BASS COMP. / BASS COMP.MODE / T.CORR / T.CORR DELAY TIME / PHASE / TURN ON DELAY TIME / OUTPUT DISABLE / MEMORY WRITE / MEMORY READ / NAME

- Pour obtenir plus de détails sur le mode de réglage, reportez-vous au manuel utilisateur de l'amplificateur externe.

- 6 Pour paramétrer un autre amplificateur, appuyez sur [RETURN], puis répétez les étapes 4 et 5 ci-dessus.**

- 7 Appuyez sur [RETURN] pour revenir à l'écran précédent.**

Si vous appuyez sur [MAIN CONT.], l'écran de la source principale affiché avant de commencer le réglage de l'amplificateur est restauré.

Mémorisation des réglages de l'amplificateur

- 1 Après avoir réglé l'amplificateur, sélectionnez P-1 ou P-2 en appuyant sur [◀] ou [▶] de MEMORY WRITE dans la liste des modes de réglage.
- 2 Appuyez sur [WRITE].
Les réglages sont enregistrés sous le numéro préréglé sur lequel vous avez appuyé.

- Les informations mémorisées restent en mémoire, même en cas de réinitialisation ou si le cordon de la batterie est débranché.

Rappel des réglages mémorisés de l'amplificateur

- 1 Sélectionnez P-1 ou P-2 en appuyant sur [◀] ou [▶] de MEMORY READ dans la liste des modes de réglage.
- 2 Appuyez sur [READ].
Les données de réglage mémorisées sont rappelées.

Attribution d'un nom à l'amplificateur

- 1 Dans l'écran de la liste **AMPLIFIER LINK**, appuyez sur [➤] de l'amplificateur auquel vous souhaitez attribuer un nom.

L'écran de la liste des modes de réglage apparaît.

- 2 Appuyez sur [➤] sous **NAME**.

L'écran de saisie des noms apparaît.

- 3 Appuyez sur les caractères souhaités.

Vous pouvez utiliser jusqu'à 8 caractères.

- 4 Après avoir saisi les caractères, appuyez sur [ENT] pour valider.

Une fois la saisie validée, l'écran qui précède immédiatement l'écran en cours est restauré et affiche le titre saisi dans l'écran de la liste **AMPLIFIER LINK**.

Affichage de l'état de l'amplificateur externe

Vous pouvez afficher l'état de l'amplificateur externe raccordé (MRD-M301 ou MRD-M501) pour AMP Link.

- 1 Appuyez sur [V.SEL] sur l'écran de la source principale.

L'écran de sélection **VISUAL** s'affiche.

- 2 Appuyez sur [AMP STATUS].

L'écran d'état **AMP** apparaît.

Exemple d'affichage pour l'écran d'état **AMP**.

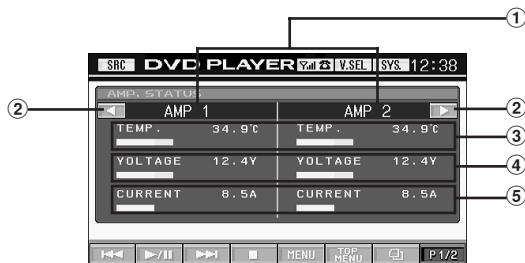

- ① Nom de l'amplificateur
- ② Tournez les pages
- ③ Température (°C)
- ④ Tension (V)
- ⑤ Alimentation électrique

- 3 Pour annuler l'écran d'état **AMP**, appuyez sur [V.SEL].

L'écran de sélection **VISUAL** s'affiche.

- 4 Appuyez sur [NORMAL].

L'écran normal réapparaît.

Processeur audio externe (en option)

Quand un processeur audio externe est connecté à l'appareil, vous pouvez le commander à partir de celui-ci. Cela n'est toutefois pas le cas pour tous les processeurs audio. Si un processeur PXA-H510 ou PXA-H900 est connecté, certaines fonctions ne peuvent pas être commandées à partir de cet appareil. Effectuez alors ces opérations à partir du processeur. Les instructions d'exemple ci-dessous sont applicables quand un processeur PXA-H700 ou PXA-H701 est connecté à l'appareil.

Consultez aussi les instructions d'utilisation du processus audio raccordé.

- Les ajustements ou réglages effectués sur le processeur audio connecté à l'appareil ne peuvent pas être commandés correctement à partir de celui-ci.

Le frein à main doit être serré pour pouvoir accéder à l'écran de mode du processeur audio. Si vous tentez d'accéder à cet écran pendant la conduite, l'avertissement -CAN'T OPERATE WHILE DRIVING s'affiche.

Suite

Procédure de réglage du son Dolby Surround

Effectuez les réglages décrits ci-dessous pour reproduire les sons Dolby Digital et DTS avec davantage de précision.

Procédure de réglage

1 Configuration des enceintes (page 48)
(Activation/désactivation des enceintes et réglage de leur réponse)



2 Réglage des niveaux des enceintes (page 49)
(Réglage du niveau de sortie du signal vers les différentes enceintes)



3 Mixage des sons graves vers le canal arrière (page 48)
(Régularisation du son au niveau du siège arrière par mixage des signaux audio avant avec les signaux des enceintes arrière)



4 Réglage de l'image acoustique (page 48)
(Réglage de l'image acoustique en vue d'obtenir un son similaire à celui produit quand l'enceinte centrale se trouve directement devant l'auditeur)



5 Réglage de la puissance du son à un volume élevé (page 49)
(Réglage du son énergique avec davantage de puissance en vue d'obtenir un son similaire à celui d'une salle de cinéma)



6 Réglage du niveau DVD (page 49)
(Réglage du volume (niveau du signal) dans les modes Dolby Digital, Pro Logic II, DTS et PCM)



7 Mémorisation des réglages (page 49)
(Stockage en mémoire de tous les réglages et ajustements effectués sur l'IVA-D300R/IVA-D300RB (et non seulement ceux mentionnés ci-dessus))

En cas de combinaison des réglages automatiques, etc.

Nous vous recommandons d'effectuer les réglages automatiques avant d'ajuster le son Dolby Surround.

Réglage des enceintes

1 Assurez-vous que le mode Defeat est désactivé (psge23).

2 Appuyer sur [SYS.] sur l'écran de la source principale.
L'écran sélection SYSTEM s'affiche.

3 Appuyez sur [i-Personalize].
L'écran i-Personalize s'affiche.

4 Appuyez sur [>>>] sous A.PROCESSOR.
L'écran de la liste A.PROC s'affiche.

5 Appuyez sur [>>>] sous SPEAKER SELECT.
L'écran SPEAKER SELECT s'affiche.

6 Réglez l'enceinte raccordée en appuyant sur [◀] ou [▶] correspondant.

FRONT1: OFF/FULL (plage complète)/TW (Tweeter)
FRONT2: OFF/ON
REAR: OFF/ON
CENTER: OFF/ON
SUBWOOFER: OFF/MONO/STEREO

7 Appuyez sur [RETURN] pour revenir à l'écran précédent.

- Réglez l'enceinte qui n'est pas connectée sur OFF.
- Les réglages ci-dessus peuvent être effectués même si l'enceinte est réglée sur OFF dans la « Configuration des enceintes » (page 48).
- Pour utiliser le subwoofer en mode MONO alors que le PXA-H700 ou PXA-H701 est raccordé, raccordez le subwoofer à la borne de sortie subwoofer du PXA-H700 ou PXA-H701.

Réglage du mode MX du processeur audio externe

Avant d'exécuter les opérations ci-dessous, réglez le mode MX (Media Xpander) du PXA-H700 sur « AUTO » lorsque celui-ci est raccordé.

1 Assurez-vous que le mode Defeat est désactivé.

2 Appuyer sur [SYS.] sur l'écran de la source principale.
L'écran sélection SYSTEM s'affiche.

3 Appuyez sur [i-Personalize].
L'écran i-Personalize s'affiche.

4 Sélectionnez ON ou OFF sous MX en appuyant sur [◀] ou sur [▶] sous MEDIA XPANDER.

OFF: Désactive l'effet MX pour toutes les sources de musique.
ON: Active le mode MX spécifié.

5 Appuyez sur [>>>] après avoir sélectionné ON.
L'écran de réglage de Media Xpander s'affiche.

6 Appuyez sur [◀] ou [▶] du mode MX souhaité.

- Le niveau de la source de musique (telle qu'un CD ou une émission radio, à l'exception de la radio MW, LW) peut être réglé.

MX CD (OFF, CD1 à 3)

Le mode CD traite de grandes quantités de données. Ces données servent à reproduire clairement le son sur base de la quantité de données.

MX COMPRESS MEDIA (OFF, CPM1 à 3) / MX DAB (OFF, DAB 1 à 3)

Ce réglage corrige les informations omises lors de la compression. Cela permet de reproduire un son parfaitement équilibré, proche de l'original.

MX FM (OFF, FM 1 à 3)

Ce réglage produit des sons de fréquences moyennes à hautes avec plus de clarté et produit des sons bien équilibrés sur toutes les gammes d'ondes.

MX DVD (OFF, MOVIE 1 à 2)

Ce réglage reproduit plus clairement la partie des dialogues du film.

(DVD MUSIC)

Ce disque contient une grande quantité de données telles qu'un clip de musique. MX utilise ces données pour reproduire le son de façon précise.

MX AUX 1 à 3 (OFF, MP3, MOVIE, MUSIC)

Sélectionnez le mode MX (MP3, MUSIC ou MOVIE) qui correspond au support connecté.

7 Appuyez sur [RETURN] pour revenir à l'écran précédent.

- Le contenu du mode MX réglé ici est reflété vers le PXA-H700 ou PXA-H701.
- La sélection du réglage OFF désactive l'effet MX de chaque mode MX.
- Chaque source de musique, notamment la radio, le CD et le MP3, peut posséder son propre réglage MX.
- Le mode MX ne fonctionne pas lorsque MX est réglé sur ON pour la radio MW, LW.
- MX COMPRESS MEDIA s'applique pour MP3/WMA, MMD.

Réglage du mode X-OVER

1 Assurez-vous que le mode Defeat est désactivé.

2 Appuyez sur [SYS.] sur l'écran de la source principale.

L'écran sélection SYSTEM s'affiche.

3 Appuyez sur [i-Personalize].

L'écran i-Personalize s'affiche.

4 Appuyez sur [➤] sous A.PROCESSOR.

L'écran de la liste A.PROC s'affiche.

5 Appuyez sur [◀] ou [▶] de X-OVER pour sélectionner L/R ou L+R.

L/R: Différentes valeurs de réglage peuvent être définies pour les canaux gauche et droit.

L+R: Définit des valeurs de réglage identiques pour les canaux gauche et droit.

6 Appuyez sur [➤] sous X-OVER.

L'écran de réglage X-OVER s'affiche.

7 Appuyez sur le mode de réglage souhaité.

FREQ: Réglez la fréquence de coupure H.P.F. ou L.P.F. Les gammes susceptibles d'être ajustées varient en fonction du canal (enceinte).

SLOPE: Réglez la pente H.P.F. ou L.P.F.

LEVEL: Réglez le niveau H.P.F. ou L.P.F.

8 Appuyez sur [◀] ou sur [▶] de l'enceinte pour régler son canal.

9 Lorsque vous réglez un autre canal, répétez les étapes 7 et 8 ci-dessus.

10 Appuyez sur [RETURN] pour revenir à l'écran précédent.

- Lorsque l'enceinte est réglé sur le mode « OFF », le X-OVER ne peut pas être réglé pour cet enceinte. Consultez la section « Réglage des enceintes » (page 44).
- Contrôlez les fréquences de lecture des enceintes connectées avant de procéder au réglage.
- Pour protéger les enceintes, il n'est pas possible de désactiver (OFF) le filtre passe-bas du subwoofer (la pente demeure inchangée).
- Même si l'enceinte d'aigus (Tweeter) est sélectionnée pour FRONT 1, le filtre OFF (pente OFF) du H.P.F. peut être réglé. Si la pente est réglée sur OFF, les enceintes risquent d'être endommagés. Soyez prudent lorsque vous effectuez ce réglage.

Réglage de la correction manuelle du temps (TCR)

En raison des conditions particulières de l'habitacle du véhicule, il peut y avoir d'importantes différences de distances entre les diverses enceintes et la position d'écoute. Cette fonction vous permet néanmoins de calculer vous-même les valeurs de correction optimales et de supprimer les erreurs de temps au niveau de la position d'écoute.

1 Assurez-vous que le mode Defeat est désactivé.

2 Asseyez-vous à la position d'écoute (siège du conducteur, par exemple) et mesurez la distance (en mètres) entre votre tête et chaque enceinte.

3 Calculez la différence de distance entre l'enceinte la plus éloignée et les autres enceintes.

$$L = (\text{distance de l'enceinte la plus éloignée}) - (\text{distance des autres enceintes})$$

4 Divisez les distances calculées pour les différentes enceintes par la vitesse du son (343 m/s à une température de 20°C).

Cette valeur est celle de la correction du temps des différentes enceintes.

Exemples concrets

Ici, nous calculons la valeur de correction du temps pour l'enceinte avant gauche dans le schéma ci-dessus.

Conditions :

Distance entre l'enceinte la plus éloignée et la position d'écoute : 2,25 m (88-3/4")

Distance entre l'enceinte avant gauche et la position d'écoute : 0,5 m (20")

Calcul :

$$L = 2,25 \text{ m (88-3/4")} - 0,5 \text{ m (20")} = 1,75 \text{ m (68-3/4")}$$

$$\text{Correction du temps} = 1,75 \div 343 \times 1000 = 5,1 \text{ (ms)}$$

Autrement dit, en réglant la valeur de correction du temps pour l'enceinte avant gauche sur 5,1 (ms), vous définissez une distance virtuelle identique à celle de l'enceinte la plus éloignée.

Suite

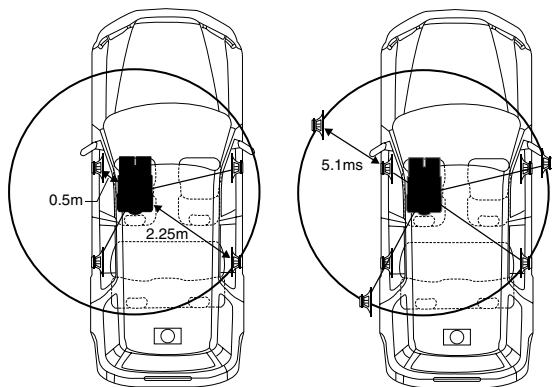

Le son n'est pas équilibré, car la distance entre la position d'écoute et les différentes enceintes varie. La différence de distance entre l'enceinte avant gauche et l'enceinte arrière droite est de 1,75 m (68-3/4").

La correction du temps élimine les différences de temps requises pour que le son atteigne la position d'écoute depuis les différentes enceintes.

Le réglage de la correction du temps de l'enceinte avant gauche sur 5,1 ms permet de coordonner la distance entre la position d'écoute et l'enceinte.

5 Appuyer sur [SYS.] sur l'écran de la source principale.

L'écran sélection SYSTEM s'affiche.

6 Appuyez sur [i-Personalize].

L'écran i-Personalize s'affiche.

7 Appuyez sur [>>] sous A.PROCESSOR.

L'écran de la liste A.PROC s'affiche.

8 Appuyez sur [◀] ou sur [▶] sous T.CORR.

Sélectionnez L/R ou L+R.

L/R: Différentes valeurs de réglage peuvent être définies pour les canaux gauche et droit.

L+R: Définit des valeurs de réglage identiques pour les canaux gauche et droit.

9 Appuyez sur [>>] sous T.CORR.

L'écran de réglage T.CORR s'affiche.

10 Réglez la valeur de correction du temps (0,0 ~ 20,0 ms) de l'enceinte souhaitée en appuyant sur le bouton [◀] ou [▶] correspondant. (1 pas = 0,1 ms)

11 Appuyez sur [RETURN] pour revenir à l'écran précédent.

- Lorsque l'enceinte est réglé sur le mode « OFF », le TCR ne peut pas être réglé pour cet enceinte. Consultez la section « Réglage des enceintes » (page 44).
- La valeur de réglage de FRONT2 (enceintes), qui est définie en mode de correction du temps, est aussi appliquée aux enceintes avant à la section « Réglage de l'accentuation des graves » (page 47).
- Le réglage (AUTO TCR) ne peut pas être réglé automatiquement sur cet appareil.

Changement de phase

1 Assurez-vous que le mode Defeat est désactivé (page 23).

2 Appuyez sur [SYS.] sur l'écran de la source principale.

L'écran de sélection SYSTEM s'affiche.

3 Appuyez sur [i-Personalize].

L'écran i-Personalize s'affiche.

4 Appuyez sur [>>] sous A.PROCESSOR.

L'écran de la liste A.PROC s'affiche.

5 Appuyez sur [>>] sous PHASE.

L'écran de réglage PHASE s'affiche.

6 Changez la phase (0° ou 180°) en appuyant sur [◀] ou sur [▶] de l'enceinte souhaitée.

7 Appuyez sur [RETURN] pour revenir à l'écran précédent.

Réglages de l'égaliseur graphique

L'égaliseur graphique permet de modifier le son à l'aide de 31 bandes pour chaque enceinte avant (gauche et droite), arrière (gauche et droite) et centrale. 10 autres bandes sont disponibles pour le subwoofer. Cela vous permet de personnaliser le son en fonction de vos préférences.

1 Assurez-vous que le mode Defeat est désactivé.

2 Appuyez sur [SYS.] sur l'écran de la source principale.

L'écran sélection SYSTEM s'affiche.

3 Appuyez sur [i-Personalize].

L'écran i-Personalize s'affiche.

4 Appuyez sur [>>] sous A.PROCESSOR.

L'écran de la liste A.PROC s'affiche.

5 Sélectionnez L/R ou L+R en appuyant sur [◀] ou sur [▶] sous G-EQ.

L/R: Différentes valeurs de réglage peuvent être définies pour les canaux gauche et droit.

L+R: Définit des valeurs de réglage identiques pour les canaux gauche et droit.

Ce réglage est désactivé si vous réglez l'égaliseur paramétrique.

6 Appuyez sur [>>] sous G-EQ (égaliseur graphique).

L'écran de la liste G-EQ s'affiche.

7 Appuyez sur [>>] de l'enceinte souhaitée (canal).

L'écran de réglage de G-EQ s'affiche.

8 Réglez le niveau en appuyant sur [◀] ou sur [▶] de la fréquence souhaitée.

9 Lorsque vous réglez une autre fréquence, répétez les étapes 7 et 8 ci-dessus.

10 Appuyez sur [RETURN] pour revenir à l'écran précédent.

- Lorsque l'enceinte est réglé sur le mode « OFF », l'égaliseur graphique ne peut pas être réglé pour cet enceinte. Consultez la section « Réglage des enceintes » (page 44).
- Contrôlez les plages de fréquences de lecture des enceintes connectées avant de régler l'égaliseur graphique. Si la gamme de fréquences de lecture de l'enceinte est comprise entre 55 Hz et 30 kHz, par exemple, le réglage de la bande de 40 Hz ou 20 Hz est sans effet. En outre, vous risquez de surcharger les enceintes et de les endommager.
- Quand vous réglez l'égaliseur graphique, les réglages de l'égaliseur paramétrique ne sont pas effectifs.

Réglages de l'égaliseur paramétrique

Les bandes de fréquences de l'égaliseur graphique sont fixes. Il s'avère donc extrêmement difficile de corriger les pointes et les chutes indésirables à des fréquences spécifiques. La fréquence centrale de l'égaliseur paramétrique peut être réglée sur ces fréquences spécifiques. Vous pouvez ensuite régler avec précision la largeur de bande (Q) et le niveau, de manière indépendante, pour réaliser les corrections nécessaires. L'égaliseur paramétrique est une fonction évoluée destinée aux audiophiles passionnés.

1 Assurez-vous que le mode Defeat est désactivé.

2 Appuyez sur [SYS.] sur l'écran de la source principale.

L'écran sélection SYSTEM s'affiche.

3 Appuyez sur [i-Personalize].

L'écran i-Personalize s'affiche.

4 Appuyez sur [>>] sous A.PROCESSOR.

L'écran de la liste A.PROC s'affiche.

5 Sélectionnez L/R ou L+R en appuyant sur [◀] ou sur [▶] sous P-EQ.

L/R: Différentes valeurs de réglage peuvent être définies pour les canaux gauche et droit.

L+R: Définit des valeurs de réglage identiques pour les canaux gauche et droit.

Ce réglage est désactivé si vous réglez l'égaliseur graphique.

6 Appuyez sur [>>] sous P-EQ (égaliseur paramétrique).

L'écran de la liste P-EQ s'affiche.

7 Appuyez sur [>>] de l'enceinte souhaitée (canal).

L'écran de réglage P-EQ s'affiche.

8 Appuyez sur le mode de réglage souhaité.

FREQ : Sélectionne la fréquence.

LEVEL : Règle le niveau.

Q : Règle la largeur de bande.

9 Réglez la bande souhaitée en appuyant sur [◀] ou [▶] de cette bande.

10 Lorsque vous réglez une autre bande, répétez les étapes 7 à 9 ci-dessus.

11 Appuyez sur [RETURN] pour revenir à l'écran précédent.

- Lorsque l'enceinte est réglé sur le mode « OFF », l'égaliseur paramétrique ne peut pas être réglé pour cet enceinte. Consultez la section « Réglage des enceintes » (page 44).
- Il n'est pas possible de régler les fréquences des bandes adjacentes à moins de 7 pas.
- Contrôlez les plages de fréquences de lecture des enceintes connectées avant de régler l'égaliseur graphique. Si la gamme de fréquences de lecture de l'enceinte est comprise entre 55 Hz et 30 kHz, par exemple, le réglage de la bande de 40 Hz ou 20 Hz est sans effet. En outre, vous risquez de surcharger les enceintes et de les endommager.
- Quand vous réglez l'égaliseur paramétrique, les réglages de l'égaliseur graphique ne sont pas effectifs.

Réglage de la commande des basses

1 Assurez-vous que le mode Defeat est désactivé.

2 Appuyez sur [SYS.] sur l'écran de la source principale.

L'écran sélection SYSTEM s'affiche.

3 Appuyez sur [i-Personalize].

L'écran i-Personalize s'affiche.

4 Appuyez sur [>>] sous A.PROCESSOR.

L'écran de la liste A.PROC s'affiche.

5 Appuyez sur [>>] sous BASS SOUND CONT.

L'écran de la commande des basses s'affiche.

Réglage BASS COMP.

Vous pouvez régler le son des fréquences basses à votre convenance.

6 Appuyez sur [◀] ou sur [▶] sous BASS COMP. pour sélectionner le mode souhaité.

Comme le niveau des basses augmente dans l'ordre MODE1 → 2 → 3, vous pouvez bénéficier des meilleures basses fréquences.

Sélectionnez OFF lorsque le réglage est inutile.

Appuyez sur [RETURN] pour revenir à l'écran précédent.

Réglage de l'accentuation des graves

L'utilisation du nombre de pas spécifiée précédemment (différence de temps) vous permet de régler une différence de temps entre les enceintes avant-arrière/gauche-droite. Cela permet d'effectuer une correction du temps à votre convenance. Une correction de temps audible peut être obtenue avec un retard initial de 0,10 ms pour chaque pas de 0 à 200.

6 Réglez la valeur de retard à l'avant et à l'arrière et sur la droite et la gauche de l'enceinte souhaitée en appuyant sur la touche [◀] ou [▶] correspondante.

- Tous les réglages de l'accentuation des graves s'appliquent à la correction du temps.
- Appuyez sur [RETURN] pour revenir à l'écran précédent.

Configuration des enceintes

Le PXA-H700 ou PXA-H701 peut être réglé en fonction de la gamme de fréquences de lecture de vos enceintes.

Contrôlez la gamme de fréquences de lecture des enceintes (subwoofer exclu) avant d'exécuter cette opération pour vérifier si les enceintes peuvent reproduire des basses fréquences (d'environ 80 Hz ou moins).

- Pendant que vous effectuez ce réglage, évitez d'arrêter, d'interrompre ou de changer de disque, d'avancer, de revenir en arrière ou de changer le canal audio de l'appareil. Le réglage est annulé si vous modifiez l'état du mode de décodage.

1 Assurez-vous que le mode Defeat est désactivé (page 23).

2 Appuyez sur [SYS.] sur l'écran de la source principale.

L'écran sélection SYSTEM s'affiche.

3 Appuyez sur [i-Personalize].

L'écran i-Personalize s'affiche.

4 Appuyez sur [>>] sous A.PROCESSOR.

L'écran de la liste A.PROC s'affiche.

5 Appuyez sur [>>] sous SPEAKER SETUP.

L'écran de réglage SPEAKER SETUP s'affiche.

6 Sélectionnez les caractéristiques d'enceinte en appuyant sur [◀] ou sur [▶] du réglage d'enceinte souhaité.

- OFF^{*1}: Lorsqu'aucune enceinte n'est connectée.
SMALL: Quand une enceinte qui ne peut pas reproduire des basses fréquences (80 Hz ou moins) est connectée.
LARGE^{*2}: Quand une enceinte capable de reproduire des basses fréquences (80 Hz ou moins) est connectée.

*1 Il n'est pas possible de régler les enceintes avant sur « OFF ».

*2 Si l'enceinte avant est réglée sur « SMALL », les enceintes arrière et centrale ne peuvent pas être réglées sur « LARGE ».

- Si l'enceinte centrale est réglée sur « OFF », ses signaux audio sont ajoutés à la sortie des signaux audio des enceintes avant.
- Si vous réglez la réponse de l'enceinte sur « OFF », réglez aussi l'enceinte proprement dite sur « OFF » (page 44).
- Effectuez cette configuration pour toutes les enceintes (« avant », « centrale », « arrière » et « subwoofer »). Sinon, le son risque de ne pas être équilibré.
- Quand l'enceinte centrale est réglée sur « OFF », le réglage n'est pas effectif, même si l'enceinte centrale est configurée avec cette fonction.
- En changeant les réglages de chaque enceinte, il risque de se produire un changement de sortie des autres enceintes en raison des exigences de réglage.
- Lors de l'utilisation de PRO LOGIC II, si l'enceinte arrière est réglée sur « LARGE », le subwoofer n'émettra aucun son.

Réglage du canal Dolby 5.1

1 Assurez-vous que le mode Defeat est désactivé.

2 Appuyez sur [SYS.] sur l'écran de la source principale.

L'écran sélection SYSTEM s'affiche.

3 Appuyez sur [i-Personalize].

L'écran i-Personalize s'affiche.

4 Appuyez sur [>>] sous A.PROCESSOR.

L'écran de la liste A.PROC s'affiche.

5 Appuyez sur [>>] sous DOLBY 5.1 CH SETUP.

L'écran DOLBY 5.1CH SETUP s'affiche.

Effectuez les réglages ci-dessous comme souhaité.

Réglage de l'image acoustique

Dans la plupart des installations, l'enceinte centrale doit être positionnée directement entre le conducteur et le passager avant. Cette fonction distribue les informations du canal central aux enceintes gauche et droite et crée ainsi une image acoustique donnant l'impression qu'une enceinte centrale se trouve directement devant chaque auditeur. Néanmoins, si vous réglez la largeur de bande de l'enceinte centrale sur PL II MUSIC (voir la section « Utilisation du mode Pro Logic II », page 50), cette fonction est sans effet.

- Pendant que vous effectuez ce réglage, évitez d'arrêter, d'interrompre ou de changer de disque, d'avancer, de revenir en arrière ou de changer le canal audio de l'appareil. Le réglage est annulé si vous modifiez l'état du mode de décodage.

Appuyez sur [◀] ou sur [▶] sous BI - PHANTOM pour régler le niveau.

Vous pouvez régler le niveau entre -5 et +5. Plus le niveau est élevé, plus la position de l'enceinte centrale est décalée sur les côtés.

La fonction BI-PHANTOM est désactivée si vous appuyez sur [OFF].

- Ce réglage est effectif si l'enceinte centrale est réglée sur SMALL ou LARGE dans la configuration des enceintes.
- Ce réglage n'est pas effectif si l'enceinte est réglée sur CENTER OFF à la section « Réglage des enceintes » (page 44).

Mixage des sons graves vers le canal arrière

Cette fonction mixe les signaux audio du canal avant à la sortie des signaux audio des enceintes arrière pour améliorer le son au niveau du siège arrière du véhicule.

- Pendant que vous effectuez ce réglage, évitez d'arrêter, d'interrompre ou de changer de disque, d'avancer, de revenir en arrière ou de changer le canal audio de l'appareil. Le réglage est annulé si vous modifiez l'état du mode de décodage.

Appuyez sur [◀] ou sur [▶] sous REAR MIX pour régler le niveau.

Le niveau peut être réglé sur 5 pas : -6, -3, 0, +3 et +6. Plus le niveau est élevé, plus la quantité de graves reproduite à partir des enceintes arrière est importante. (L'effet varie néanmoins en fonction du logiciel (DVD, etc.))

La fonction REAR MIX est désactivée si vous appuyez sur [OFF].

- Ce réglage n'est pas effectif quand les enceintes arrière sont réglées sur « OFF » dans la configuration des enceintes.
- Pour les signaux PCM linéaires, la voix est reproduite à partir de l'enceinte arrière, quel que soit le réglage de REAR FILL et REAR MIX.

Réglage de la puissance du son à un volume élevé

Le mode Dolby Digital comprime la gamme dynamique pour obtenir un son puissant à des niveaux de volume ordinaires. Cette compression peut être annulée pour obtenir un son énergique avec davantage de puissance, similaire à celui d'une salle de cinéma.

Cette fonction n'est disponible qu'avec le mode Dolby Digital.

Appuyez sur [◀] ou sur [▶] sous LISTENING MODE pour sélectionner STD ou MAX.

STD: Pour un son puissant à des niveaux de volume ordinaires

MAX: Pour un son puissant à des niveaux de volume élevés

- *Maintenez le volume à un niveau qui ne couvre pas les sons à l'extérieur du véhicule.*

Réglage des niveaux des enceintes

Les tonalités de test facilitent les réglages du volume des différentes enceintes. Quand les niveaux sont égaux, une forte sensation de présence peut être perçue à partir des différentes enceintes à la position d'écoute.

- *Pendant que vous effectuez ce réglage, évitez d'arrêter, d'interrompre ou de changer de disque, d'avancer, de revenir en arrière ou de changer le canal audio de l'appareil. Le réglage est annulé si vous modifiez l'état du mode de décodage.*

1 Appuyez sur [ON] sous OUTPUT LEVEL.

La sortie de la tonalité de test est répétée pour chaque canal des différentes enceintes. Cette répétition s'effectue dans l'ordre illustré ci-dessous.

Si vous n'effectuez aucune opération pendant 2 secondes, le canal passe au suivant.

Gauche → Centre → Droit → Surround droit →

Surround gauche → Gauche

2 Lorsque la tonalité de test est émise par les enceintes, appuyez sur [◀] ou sur [▶] sous OUTPUT LEVEL pour équilibrer la sortie de toutes les enceintes.

- La plage de réglage des différentes enceintes est de -10 dB - +10 dB.
- Basez les réglages sur les enceintes avant.

- *Si une enceinte est réglée sur OFF, vous ne pouvez pas régler son niveau.*

Consultez la section « Configuration des enceintes » (page 48).

Réglage du niveau DVD

Vous pouvez régler le volume (niveau du signal) des modes Dolby Digital, Dolby PL II, DTS et PCM.

- *Pendant que vous effectuez ce réglage, évitez d'arrêter, d'interrompre ou de changer de disque, d'avancer, de revenir en arrière ou de changer le canal audio de l'appareil. Le réglage est annulé si vous modifiez l'état du mode de décodage.*

1 Assurez-vous que le mode Defeat est désactivé.

2 Appuyez sur [SYS.] sur l'écran de la source principale.

L'écran sélection SYSTEM s'affiche.

3 Appuyez sur [i-Personalize].

L'écran i-Personalize s'affiche.

4 Appuyez sur [≫] sous A.PROCESSOR.

L'écran de la liste A.PROC s'affiche.

5 Appuyez sur [≫] sous DVD LEVEL.

L'écran de la liste DVD LEVEL s'affiche.

6 Réglez le niveau en appuyant sur [◀] ou sur [▶] du mode de réglage souhaité.

Le niveau peut être réglé sur une plage de -5 à +5.

Mémorisation des réglages

Vous pouvez mémoriser les ajustements ou les réglages.

Le contenu susceptible d'être mémorisé varie en fonction du processeur audio utilisé.

1 Assurez-vous que le mode Defeat est désactivé.

2 Appuyez sur [MEMORY] au niveau de l'affichage de la liste A.PROC.

3 Appuyez sur l'une des touches de pré-réglage [P.SET 1] à [P.SET 6] de l'écran de la liste A.PROC dans les 5 secondes.

Le contenu du réglage est mémorisé.

- *Le contenu mémorisé n'est pas effacé lorsque le cordon d'alimentation de la batterie est débranché.*

Suppression d'un pré-réglage

1 Assurez-vous que le mode Defeat est désactivé.

2 Appuyez sur l'une des touches de pré-réglage [P.SET 1] à [P.SET 6] de l'écran de la liste A.PROC. pour sélectionner la mémoire pré-réglée.

- *La suppression du pré-réglage peut prendre quelques instants.*

Utilisation du mode Pro Logic II

Le traitement Pro Logic peut être appliqué aux signaux de musique enregistrés sur deux canaux pour obtenir un son surround Dolby Pro Logic II. Pour les signaux Dolby Digital et DTS à deux canaux, une fonction « REAR FILL » est aussi disponible pour reproduire les signaux du canal avant vers le canal arrière.

- 1 Assurez-vous que le mode Defeat est désactivé (page 23).**
- 2 Appuyer sur [SYS.] sur l'écran de la source principale.**
L'écran sélection SYSTEM s'affiche.
- 3 Appuyez sur [i-Personalize].**
L'écran i-Personalize s'affiche.
- 4 Appuyez sur [>>] sous A.PROCESSOR.**
L'écran de la liste A.PROC s'affiche.
- 5 Appuyez sur [>>] sous DOLBY PLII.**
L'écran de réglage DOLBY PLII s'affiche.
- 6 Appuyez sur [◀] ou sur [▶] sous DOLBY PLII pour sélectionner le mode souhaité.**

PL II MOVIE:

Convient pour les émissions TV stéréo et tous les programmes encodés en Dolby Surround. Ce réglage améliore la directivité du champ sonore jusqu'à ce qu'elle soit proche de celle du son discret du canal 5.1.

PL II MUSIC:

Peut être utilisé avec tous les enregistrements de musique en stéréo et fournit un champ sonore large et profond.

REAR FILL:

Selon les signaux d'entrée, il se peut que le son ne puisse être reproduit qu'à partir des enceintes avant. Dans ce cas, utilisez la fonction « REAR FILL » pour reproduire aussi les signaux à partir des enceintes arrière.

OFF: Désactive la fonction DOLBY PL II.

Si PL II MUSIC est sélectionné, vous pouvez ajuster la largeur de l'enceinte centrale en procédant comme suit :

Cette fonction offre une position vocale optimale en réglant la position du canal central entre l'enceinte centrale et l'enceinte G/D. (Les réglages effectués à la section « Réglage de l'image acoustique » (page 48) ne sont pas effectifs quand cette fonction est activée.)

Appuyez sur [◀] ou sur [▶] de CENTER WIDTH CONT pour régler le niveau.

Le niveau peut être réglé entre 0 et 7. Quand le niveau augmente, la position du canal central se déplace de la position de l'enceinte centrale vers les deux côtés.

Appuyez sur [OFF] de CENTER WIDTH CONT pour désactiver la commande de largeur de l'enceinte centrale.

- *Ce réglage est effectif si l'enceinte centrale est réglée sur SMALL ou LARGE dans la configuration des enceintes.*
- *Pendant que vous effectuez ce réglage, évitez d'arrêter, d'interrompre ou de changer de disque, d'avancer, de revenir en arrière ou de changer le canal audio de l'appareil. Le réglage est annulé si vous modifiez l'état du mode de décodage.*
- *Ce réglage n'est pas effectif si l'enceinte est réglée sur CENTER OFF à la section « Réglage des enceintes » (page 44).*
- *Cette fonction n'est disponible qu'avec des signaux à deux canaux. Elle n'est pas effective quand les signaux entrés sont des signaux DTS du canal 5.1 ou Dolby Digital.*
- *Si vous réglez REAR FILL quand REAR MIX est réglé sur ON, le son du réglage Rear Fill ne change pas, car REAR MIX a la priorité quand le décodeur à deux canaux utilisé n'est pas de type PCM linéaire.*
- *Pour les signaux PCM linéaires, la voix est reproduite à partir de l'enceinte arrière, quel que soit le réglage de REAR FILL et REAR MIX.*

Réglage PCM linéaire

Pendant la lecture de disques enregistrés en mode PCM linéaire, vous pouvez régler la sortie sur 2 ou 3 canaux.

- 1 Assurez-vous que le mode Defeat est désactivé.**
- 2 Appuyer sur [SYS.] sur l'écran de la source principale.**
L'écran sélection SYSTEM s'affiche.
- 3 Appuyez sur [i-Personalize].**
L'écran i-Personalize s'affiche.
- 4 Appuyez sur [>>] sous A.PROCESSOR.**
L'écran de la liste A.PROC s'affiche.
- 5 Appuyez sur [◀] ou [▶] sous PCM MODE pour sélectionner 2 CH ou 3 CH.**

2CH: Sortie à deux canaux (G/D)

3CH: Sortie à trois canaux (G/D/CENTRE)

- *Ce réglage n'est pas effectif si l'enceinte est réglée sur CENTER OFF à la section « Réglage des enceintes » (page 44).*

Système de navigation (en option)

Commutation de l'écran de navigation (en option)

Si un système de navigation Alpine en option est raccordé au l'IVA-D300R/IVA-D300RB, l'écran de navigation peut être affiché sur cet appareil.

1 Appuyez sur [SRC] sur l'écran de la source principale.
L'écran de la source s'affiche.

2 Appuyez sur [NAV].
L'écran de navigation s'affiche.
L'opération peut être effectuée avec la télécommande de navigation fournie.
Reportez-vous au mode d'emploi du navigateur concernant les opérations de navigation.

- Si vous appuyez sur **V. SEL** quand le mode de sélection Navigation est activé à la section « Réglage du mode visuel » (page 34), le mode de navigation est directement activé.
- Si le menu du mode de navigation n'est pas affiché dans l'écran du menu principal, réglez NAV. IN sur ON en procédant comme décrit à la section « Réglage du mode de navigation » (page 33).
- Lorsque le système de navigation est activé, la navigation audio et la navigation visuelle prennent le relais.

Appareil auxiliaire (en option)

Fonctionnement des appareils auxiliaires (en option)

Pour commander vos appareils connectés aux bornes AUX situées à l'arrière de l'IVA-D300R/IVA-D300RB, procédez comme décrit ci-dessous.

AVERTISSEMENT

Regarder la TV/vidéo pendant la conduite d'un véhicule s'avère dangereux pour le conducteur. Le conducteur qui n'est plus concentré sur la route peut provoquer un accident.

Installez correctement l'IVA-D300R/IVA-D300RB de façon à ce que le conducteur ne puisse pas regarder la TV/vidéo tant que le véhicule n'est pas à l'arrêt et que le frein à main n'est pas serré.

Si l'IVA-D300R/IVA-D300RB n'est pas correctement installé, le conducteur peut regarder la TV/vidéo pendant qu'il conduit et lorsqu'il n'est plus concentré sur la route, il peut provoquer un accident susceptible de le blesser gravement ainsi que d'autres personnes.

- Si vous essayez d'activer l'appareil auxiliaire pendant que vous conduisez, l'avertissement -PICTURE OFF FOR YOUR SAFETY s'affiche.

1 Appuyez sur [SRC] sur l'écran de la source principale.
L'écran de la source s'affiche.

2 Appuyez sur [AUX]*.
L'écran de l'entrée externe s'affiche.

3 Appuyez sur [NTSC/PAL] pour modifier l'entrée vidéo.

- * AUX-1 à AUX-3 sont affichées lorsque des périphériques d'entrée externes (maximum 3) sont raccordés ou lorsque le nom donné comme nom de source à la section « Désignation des appareils externes » page 33 est affiché.
- Si le mode AUX n'est pas affiché dans le menu principal, réglez AUX IN sur ON en procédant comme décrit à la section « Réglage du mode AUX » (page 33).
- Le réglage de la commutation NTSC/PAL réglé dans cette section peut être utilisé de la même manière à la section « Commutation du signal d'entrée visuelle », page 34.
- Le mode d'affichage change si vous appuyez sur [WIDE]. Reportez-vous à la section « Changement de mode d'affichage », page 25 concernant les opérations.

Changeur (en option)

Contrôle du changeur CD (en option)

Un changeur CD à 6 disques ou 12 disques en option peut être raccordé à l'IVA-D300R/IVA-D300RB s'il est compatible Ai-NET. Si un changeur CD est raccordé à l'entrée Ai-NET de l'IVA-D300R/IVA-D300RB, il peut être commandé par ce dernier.

Si vous connectez un changeur compatible MP3, vous pouvez lire des CD-ROM, CD-R et CD-RW contenant des fichiers MP3 sur l'IVA-D300R/IVA-D300RB.

Grâce au KCA-400C (Dispositif de commutation multi-changeur), plusieurs changeurs peuvent être commandés par l'IVA-D300R/IVA-D300RB.

Reportez-vous à la section Sélection du multi-changeur (décrit à cette page) pour sélectionner les changeurs CD.

1 Appuyez sur [SRC] sur l'écran de la source principale.

2 Appuyez sur [CD CHG].

L'écran du mode changeur CD s'affiche.

Si un changeur CD à 6 disques est raccordé :

1 Appuyez sur [P1/2]*.

L'affichage du guide des fonctions apparaît.

* *En cas de raccordement d'un changeur DVD ou d'un changeur CD compatible MP3, appuyez à plusieurs reprises jusqu'à ce que le numéro du disque s'affiche.*

2 Appuyez sur l'un des boutons de sélection [DISC 1] à [DISC 6].

Les réglages DISC 1 à DISC 6 permettent de sélectionner les disques de 1 à 6.

Si un changeur CD compatible MP3 est raccordé :

1 Appuyez deux fois sur [P1/3] pour modifier l'affichage du guide des fonctions.

2 Appuyez sur l'un des boutons de sélection [DISC 1] à [DISC 6].

Les réglages DISC 1 à DISC 6 permettent de sélectionner les disques de 1 à 6.

Si un changeur CD à 12 disques est raccordé :

Vous pouvez sélectionner les numéros de disque 1 à 6 comme sur un changeur CD à 6 disques.

Appuyez deux fois sur [P1/3] pour sélectionner les numéros de disque 7 à 12.

L'affichage du guide des fonctions change de sorte que DISC 7 à DISC 12 correspondent aux numéros 7 à 12.

- *Après avoir sélectionné le disque souhaité, vous pouvez procéder de la même manière pour le lecteur CD. Pour plus d'informations, reportez-vous à la section CD/MP3/WMA.*
- *Quand un changeur CD compatible MP3 est raccordé, l'appareil peut lire des disques contenant à la fois des données audio et des données MP3.*
- *Le changeur DVD (en option) peut être commandé à partir de l'IVA-D300R/IVA-D300RB ainsi que le changeur CD.*

Sélection du multi-changeur (en option)

Le système Ai-NET Alpine prend en charge jusqu'à 6 changeurs CD. Pour commander deux changeurs ou davantage, vous devez utiliser le KCA-400C (dispositif de commutation multi-changeur). Un seul dispositif de commutation permet de raccorder jusqu'à 4 changeurs CD. Avec 2 dispositifs de commutation, vous pouvez raccorder jusqu'à 6 changeurs CD. Le KCA-410C (Versatile Link Terminal) n'accepte que deux changeurs seulement.

1 En mode changeur, appuyez sur [CHG SEL] ou sur BAND sur l'appareil pour sélectionner le nouveau changeur (changeurs raccordés uniquement).

2 Pour commander le changeur sélectionné, reportez-vous à la section « CD/MP3/WMA ».

- *Pour utiliser le changeur sélectionné, reportez-vous à la section « CD/MP3/WMA » (pages 16 et 17).*

Fonctionnement du lecteur HDD (en option)

Ecouter de la musique du lecteur HDD

Vous pouvez commander le lecteur Alpine HDD depuis l'appareil principal lorsqu'il y est raccordé.

- 1 Appuyez sur [SRC] sur l'écran de la source principale.**
L'écran de sélection de la source s'affiche.
- 2 Appuyez sur [MM DRIVER].**
L'écran principal du mode MM DRIVER s'affiche.
- 3 Sélectionnez la musique de votre choix en appuyant sur [◀◀] ou [▶▶].**
Recherche : appuyez sur [◀◀] ou [▶▶].
Avance/retour rapide : appuyez sur [◀◀] ou sur [▶▶] et maintenez la pression.
- 4 Appuyez brièvement sur [▶/II] pour arrêter la musique en cours de lecture.**
Appuyez de nouveau sur [▶/II] pour reprendre la lecture.

Fonctionnement DAB (en option)

Utilisation du récepteur DAB pour la recherche d'un bouquet de services (en option)

Le système DAB (Digital Audio Broadcasting) offre un son d'excellente qualité, même dans un véhicule qui se déplace. Il vous permet de recevoir différents types d'informations, y compris des informations de météo et de circulation, et d'afficher aussi des informations en provenance de stations de diffusion. Vous pouvez aussi laisser des bulletins d'informations ou des émissions urgentes interrompre le programme en cours.

- Si vous raccordez le boîtier de réception DAB TUA-T100DAB (vendu séparément), vous pouvez commander le DAB pour recevoir des diffusions.
- Une qualité de son CD peut être obtenue des diffusions DAB, même si la qualité peut varier selon les services.
- Certaines stations de diffusion peuvent effectuer des émissions test.
- Quand la réception DAB est médiocre, un bruit métallique peut survenir. Il ne s'agit pas d'une défaillance.

- 1 Appuyez sur [SYS.] sur l'écran de la source principale.**
L'écran de sélection SYSTEM s'affiche.
 - 2 Appuyez sur [DAB].**
L'écran bascule sur l'affichage de l'écran principal DAB*.
- * Lors de la réception RDS, l'écran DAB/RDS s'affiche.
- 3 Appuyez sur [BAND] pour sélectionner DAB1, DAB2, ou DAB3.**
 - 4 Si vous appuyez sur [◀◀] ou sur [▶▶] et que vous maintenez la pression lors de la réception DAB1, 2 ou 3, le bouquet est automatiquement recherché.**
L'indicateur « ENS. SEEK » s'allume.
Le code du bouquet est affiché pendant la recherche du bouquet.

- « Réception de bulletins des stations locales DAB », « Réglage ON/OFF du DRC » et « Réglage de la commutation automatique entre DAB et RDS » sont décrits à la section « Configuration générale », pages 31 à 32.

Conseil

Lorsque vous utilisez la fonction DAB, vous pouvez sélectionner un bouquet souhaité pouvant contenir un ou plusieurs services dont n'importe lequel peut être reçu. Par ailleurs, chaque service contient un composant service, pouvant contenir lui-même un certain nombre de services primaires ou secondaires, suivant le composant service. Plusieurs types de service différents peuvent ainsi être sélectionnés.

Changement de service

Les services sont reçus dans le bouquet de services en cours de réception.

- 1 Appuyez sur [SRV/ENS] pour changer de service.**
L'indicateur « SERV. » s'allume.
- 2 Pendant la réception du bouquet, appuyez momentanément sur [◀◀] ou [▶▶] et sélectionnez le service souhaité.**
Le code du service sélectionné s'affiche pendant 2 secondes, puis vous revenez à l'affichage sélectionné suivant les étapes décrites à la section « Changement de mode d'affichage » (page 55).

Changement de composant service

Vous pouvez passer des services audio primaires du Composant service aux services audio secondaires pendant que vous écoutez un service audio qui possède un composant service secondaire.

Appuyez sur [P/S] pour passer de l'émission primaire à l'émission secondaire du Composant service.

Chaque fois que vous appuyez sur le bouton, la sélection bascule. Le code du composant s'affiche pendant 2 secondes, puis vous revenez à l'affichage sélectionné suivant les étapes décrites à la section « Changement de mode d'affichage » (page 55).

- Lorsque le Composant service primaire est accordé alors qu'il existe le Composant service secondaire, l'indicateur « P » est affiché.
- Lorsque le Composant service secondaire est accordé, l'indicateur « S » est affiché.
- Lorsque le Composant service secondaire n'existe pas, aucun indicateur n'est affiché.

Mémorisation du service

- 1 Sélectionnez le service que vous souhaitez mémoriser.**
 - 2 Appuyez sur [P1/2].**
Le guide des fonctions change.
 - 3 Appuyez sur [MEMORY].**
 - 4 Appuyez sur l'une des touches de présélection [P.SET 1] à [P.SET 6] dans les 5 secondes.**
Le service sélectionné est mémorisé.
- Vous pouvez mémoriser jusqu'à 18 stations (6 stations pour chaque gamme; DAB1, DAB2 et DAB3).
 - Si vous sélectionnez un numéro présélectionné sous lequel un service est déjà mémorisé, il est remplacé par la nouvelle sélection.
 - Lorsque vous ne recevez pas de DAB, le service n'est pas mémorisé. (Mémorisez le service quand la réception DAB est correcte.)

Réception du service mémorisé

- 1 Après avoir sélectionné la fréquence souhaitée, appuyez sur [P1/2].**
Le guide des fonctions change.
 - 2 Appuyez sur l'une des touches de présélection [P.SET 1] à [P.SET 6].**
Le service sélectionné est reçu.
Le mode sélectionné dans la section « Changement de mode d'affichage » (page 55) s'affiche.
- Si vous mémorisez le service lors de la réception du composant service secondaire, c'est le composant service primaire qui est appelé quand vous sollicitez le service mémorisé.

Mémorisation automatique du bouquet de services

- Après avoir sélectionné la fréquence souhaitée, appuyez sur [A.MEMO].**
La recherche d'un bouquet commence et six bouquets sont reçus automatiquement et mémorisés sous les numéros pré-réglés (P.SET 1 à P.SET 6).
Une fois la mémorisation terminée, le dernier bouquet mémorisé est reçu.
Le mode sélectionné dans la section « Changement de mode d'affichage » (page 55) s'affiche.
- Si aucun bouquet n'est reçu, celui qui a été reçu avant l'exécution de cette mémorisation automatique est accordé.

Accord PTY (type de programme)

- 1 Appuyez sur T.INFO/RDS et maintenez la pression pendant au moins 2 secondes en mode DAB.**
L'affichage bascule vers l'écran de réglage DAB.
 - 2 En mode radio (réception DAB), appuyez sur [PTY] pour passer en mode de sélection PTY.**
 - 3 Appuyez sur [◀] ou sur [▶] pour sélectionner le type de programme souhaité.**
 - 4 Après avoir sélectionné un type de programme, appuyez sur [PTY] pour passer en mode de recherche PTY.**
La recherche du type de programme sélectionné commence.
 - Pour annuler le mode de recherche PTY quand il est en cours, appuyez sur [PTY].
 - 5 Quand la station est captée, le type de programme reçu s'affiche pendant 5 secondes. Si aucune station n'est trouvée, l'indication « NO PTY » s'affiche pendant 5 secondes.**
- Les fonctions ci-dessus ne peuvent être effectuées que pour les services dans un bouquet.

Activation/désactivation des bulletins d'informations routières

Quand vous réglez l'appareil sur ON, vous pouvez recevoir automatiquement les bulletins d'informations routières.

Appuyez sur T.INFO/RDS pour activer ou désactiver (ON/OFF) les bulletins d'informations routières.

- Vous pouvez aussi régler les stations RDS en même temps.
- Cette opération peut également être exécutée en activant/désactivant (ON/OFF) les bulletins d'informations routières dans la section « Réglage du mode de sélection des bulletins » sur page 55.

Réglage du mode de sélection des bulletins

1 Appuyez sur **T.INFO/RDS** pendant au moins 2 secondes.

L'écran du mode RDS/DAB* s'affiche.

* Ecran du mode RDS quand DAB n'est pas connecté.

2 Appuyez sur **[ANNC]**.

3 Appuyez sur **[◀] ou [▶]** pour sélectionner le bulletin souhaité.

Tout sélectionné → Informations routières → Informations touristiques → Avertissement → Actualités → Météo → Evénement → Evénement spécial → Info radio → Actualités sportives → Informations financières → Tout Sélectionné

4 Appuyez sur **[ON]** ou **[OFF]** pour activer ou désactiver (ON/OFF) les bulletins sélectionnés.

Répétez les étapes 3 et 4 pour en sélectionner d'autres.

- Lorsque l'une des sélections « Tout sélectionné » à « Informations financières » est réglée sur ON, aucune interruption d'annonce n'a lieu si vous sélectionnez le réglage OFF en appuyant sur **[ANNC ENT]**.
- Si vous avez activé/désactivé la sélection « Tout sélectionné », vous pouvez activer/désactiver les sélections de « Informations routières » à « Informations financières ».

Conseils

- Si une émission urgente est reçue, le mode passe automatiquement en mode DAB pour recevoir les annonces d'alarme. Si vous réglez le niveau de volume à ce moment, il est mémorisé et appliqué de nouveau lors de la réception d'une émission urgente.
- Si le bulletin que vous avez sélectionné à l'étape 3 s'interrompt, le code d'annonce sélectionné s'affiche. Si vous réglez le niveau de volume à ce moment, il est mémorisé et appliqué de nouveau lors de l'interruption suivante de l'annonce.

5 Appuyez sur **[RETURN]** pour revenir à l'écran de réglage DAB.

Changement de mode d'affichage

Vous pouvez afficher des informations envoyées par les stations de diffusion, telles que le numéro de canal ou le nom du service que vous recevez ou que vous écoutez.

En cours de réception DAB, appuyez sur **[INFO.]** pour changer de mode d'affichage.

Affichage du code du bouquet → Affichage du code de service → Affichage du code du composant*¹ → Affichage du code dynamique (radio texte)*² → Affichage du code du bouquet

*¹ Cet affichage n'apparaît que si la station de diffusion fournit le code du composant service. Sinon, l'indication « No Component » s'affiche.

*² L'indication « NO TEXT » s'affiche en cas de réception de stations qui ne contiennent pas de code dynamique.

- Le code dynamique n'est pas affiché sur l'écran double.

Liaison MobileHub™ (en option)

A propos de la liaison MobileHub™ (en option)

Connectez un boîtier de raccordement disponible séparément et un téléphone portable (disponible chez Nokia) pour contrôler les appels téléphoniques entrant et sortant.

ATTENTION

- L'utilisation du téléphone ou la réception d'un appel peut distraire le conducteur, même lorsqu'il s'agit d'un appareil mains-libres. Pour votre sécurité, nous vous déconseillons d'utiliser le téléphone pendant que vous conduisez.
- Pour des raisons de sécurité, les opérations autres que les appels entrant et les appels sortant par numérotation abrégée sont inaccessibles.

- Si un téléphone portable est connecté à l'appareil, son carnet d'adresses, l'historique des appels entrant et sortant, l'historique des messages et les expressions standard sont téléchargés vers le boîtier de raccordement.
Pour plus d'informations, consultez le mode d'emploi du boîtier de raccordement.
- Si aucun téléphone portable n'est raccordé, l'indication « NO PHONE » s'affiche pendant 5 secondes, puis le mode source d'origine est rétabli.
- Quand vous détachez le téléphone portable du boîtier de raccordement pendant un appel entrant ou sortant ou pendant un appel en mode mains-libres, le téléphone portable traite l'appel normalement.
- Si vous recevez un appel alors que l'IVA-D300R/IVA-D300RB est hors tension, il est automatiquement mis sous tension, l'appel mains libres est coupé et l'appel du téléphone portable est transmis.
- Même si le téléphone portable est hors tension, quand l'IVA-D300R/IVA-D300RB est réglé sur le mode téléphone, le téléphone portable est alimenté en tension.
- Si l'alimentation ACC du véhicule est coupée (moteur arrêté) pendant un appel en mode mains-libres, celui-ci est interrompu et vous pouvez utiliser le téléphone portable pour un appel ordinaire.
- Si vous recevez un appel entrant quand un mode de fonctionnement autre que le mode d'appel sortant ou de conversation est activé, celui-ci est désactivé et remplacé par le mode d'appel entrant ou de conversation.
- Il est également possible de passer un appel sortant sur le téléphone portable. Vous ne pouvez toutefois pas exécuter simultanément différentes opérations à partir du téléphone portable et de l'IVA-D300R/IVA-D300RB, sous peine de provoquer un dysfonctionnement.
- Quand un boîtier de raccordement est connecté, les historiques des appels entrant, des appels sortant et des envois sont aussi enregistrés sur le téléphone portable.
- Quand vous utilisez le téléphone, la correction du temps est réglée sur Normal (0,0 ms) et le mode DEFEAT sur ON. Une fois l'appel terminé, l'appareil rétablit le réglage défini antérieurement.
- Le volume du téléphone peut être ajusté à partir de l'IVA-D300R/IVA-D300RB. Le volume réglé pendant l'appel est mémorisé et appliqué automatiquement lors du prochain appel.

Réception d'appels téléphoniques

- 1 Quand l'appareil reçoit un appel, l'écran bascule vers l'affichage RINGING du mode téléphone.
- 2 Quand l'appel AUTO (réglage de l'appel AUTO/MANUAL à la page 32) est sélectionné, l'indication CONNECT apparaît sur l'affichage et l'appareil passe en mode d'appel AUTO 3 secondes après la réception.
- 3 Pour déconnecter l'appel, appuyez sur [] Sinon, l'appel est déconnecté automatiquement 5 secondes après la fin.
Ensuite, le mode source précédent réapparaît à l'écran.



Pour entrer un numéro ou un symbole en cours d'appel :

- 1 Appuyez sur [10 KEY] dans l'affichage CONNECT. L'écran du clavier numérique s'affiche.
- 2 Appuyez sur le numéro ou le symbole de votre choix et validez-le.
- 3 Appuyez sur [RTN] pour revenir à l'écran précédent.

Appel



Appel à l'aide de la numérotation abrégée

Vous pouvez passer un appel à l'aide d'un des numéros enregistrés sous les n° 1 à 9 du carnet d'adresses.



- 1 Appuyez sur [] sur l'écran de la source principale.
L'écran Speed Dial et le clavier numérique s'affichent.
- 2 Appuyez sur l'un des boutons [1] à [9] sur lesquels les numéros de téléphone sont enregistrés.
 - Un appel peut être passé directement si vous appuyez sur l'un des boutons enregistrés [1] à [9] et si vous maintenez la pression pendant au moins 2 secondes.
- 3 Appuyez sur [] pour passer l'appel.
- 4 Pour interrompre l'appel, appuyez sur []. Sinon, l'appel est déconnecté automatiquement 5 secondes après la fin.
 - Si aucun numéro d'appel n'est enregistré sous la touche de fonction sélectionnée, l'indication « NO PRESET » s'affiche pendant 5 secondes. Appuyez sur [RETURN] pour revenir au menu téléphone.
 - Lorsque vous appuyez sur [SPEED DIAL] dans l'affichage du menu téléphone, l'écran Speed Dial s'affiche.

Appel par numérotation ordinaire

Entrez le numéro de téléphone à l'aide du cadran.





- 1 Appuyez sur [] sur l'écran de la source principale.
L'écran Speed Dial s'affiche.
- 2 Appuyez sur [RTN] dans l'écran de saisie du clavier numérique pour fermer l'écran du clavier numérique. L'écran du menu téléphone s'affiche.
- 3 Appuyez sur [DIRECT CALL].
L'écran Direct Call et le clavier numérique s'affichent.
- 4 Composez le numéro de téléphone et validez-le.
- 5 Appuyez sur [ENT].
- 6 Appuyez sur [] pour passer un appel.
 - Après l'affichage de l'indication « NO NETWORK COVERAGE », l'appel est déconnecté en 5 secondes.

Pour écouter le répondeur ou entrer des numéros :

- 1 Appuyez sur [10 KEY] dans l'écran CONNECT. L'écran Dial Sending et le clavier numérique s'affichent.
 - 2 Appuyez sur le numéro ou le symbole de votre choix et validez-le.
 - 3 Appuyez sur [RTN] pour revenir à l'écran précédent.
- 7 Pour déconnecter l'appel, appuyez sur []. Sinon, l'appel est déconnecté automatiquement 5 secondes après la fin.
Ensuite, le mode source précédent réapparaît à l'écran.
- Si vous appuyez sur [RETURN] dans les 5 secondes suivant l'interruption de l'appel, l'écran du menu téléphone s'affiche.
 - Lorsque l'appel est interrompu, vous pouvez recomposer le numéro en appuyant sur [].

Appel depuis le carnet d'adresses

Depuis votre véhicule, passez un appel en utilisant le carnet d'adresses enregistré dans le téléphone portable.
Cette opération peut uniquement être effectuée lorsque le véhicule est garé.

- 1 Appuyez sur [] sur l'écran de la source principale.
L'écran Speed Dial s'affiche.
- 2 Appuyez sur [RTN] dans l'écran de saisie du clavier numérique pour fermer l'écran du clavier numérique. L'écran du menu téléphone s'affiche.
- 3 Appuyez sur [PHONE BOOK].
L'écran Phone Book s'affiche.
- 4 Appuyez sur [CALL] pour appeler le correspondant de votre choix dans la liste.
 - Appuyez sur [] ou [] pour afficher la liste des noms dans l'ordre alphabétique.
 - Si Phone Book ne contient aucune donnée, l'indication « NO MEMORY » s'affiche. Appuyez sur [RETURN] pour revenir à l'affichage du menu téléphone.
- 5 Appuyez sur [] pour passer l'appel.
- 6 Pour déconnecter l'appel, appuyez sur []. Sinon, l'appel est déconnecté automatiquement 5 secondes après la fin.

Appel à partir de l'historique des appels sortant/entrant/entrant en absence

Vous pouvez appeler un des 999 derniers correspondants à l'aide de l'historique des appels sortant/entrant/entrant en absence.

- 1 Appuyez sur [] sur l'écran de la source principale.
L'écran Speed Dial s'affiche.
 - 2 Appuyez sur [RTN] dans l'écran de saisie du clavier numérique pour fermer l'écran du clavier numérique. L'écran du menu téléphone s'affiche.
 - 3 Appuyez sur l'un des boutons [DIALED CALL], [MISSED CALL] ou [RECEIVED CALL].
 - DIALED CALLS.: Affiche la liste historique des appels sortant
 - MISSED CALLS : Affiche la liste historique des appels entrant en absence
 - RECEIVED CALLS : Affiche la liste historique des appels entrant
- Si toutes les listes historiques sont vides, l'indication « NO MEMORY » s'affiche.
Appuyez sur [RETURN] pour revenir à l'écran du menu téléphone.

- 4 Appuyez sur **[CALL]** pour appeler le correspondant de votre choix dans la liste.
- 5 Appuyez sur **[☎]** pour passer l'appel.
- 6 Pour déconnecter l'appel, appuyez sur **[☎]**. Sinon, l'appel est déconnecté automatiquement 5 secondes après la fin.

Fonction SMS (Short Message Service)

Vous pouvez recevoir des messages, afficher leur contenu et envoyer des phrases normalisées.

Quand vous recevez un message, une icône apparaît sur l'affichage.

Réception d'un message court

- 1 Appuyez sur **[☎]** sur l'écran de la source principale.
L'écran Speed Dial s'affiche.
 - 2 Appuyez sur **[RTN]** dans l'écran de saisie du clavier numérique pour fermer l'écran du clavier numérique.
L'écran du menu téléphone s'affiche.
 - 3 Appuyez sur **[SMS READ]**.
L'écran SMS Read s'affiche.
 - 4 Appuyez sur **[READ]** sous le message court reçu.
L'écran SMS Inbox s'affiche.
Le contenu du message reçu s'affiche à concurrence de 140 lettres maximum.
Appuyez sur **[RETURN]** pour revenir à l'écran SMS Read s'affiche.
- Quand l'appareil reçoit un message, l'icône d'une nouvelle réception s'affiche.

Informations

A propos des DVD

De nombreux DVD et CD musicaux sont composés de pistes (sillons) sur lesquelles sont enregistrées les données numériques. Celles-ci sont représentées sous la forme de cratères microscopiques enregistrés dans la piste – ces cratères sont lus par un rayon laser au moment où le disque est reproduit. Sur les DVD, la densité des pistes et des cratères est le double de celle des CD, ce qui explique que les DVD peuvent contenir davantage de données dans un espace plus restreint.

CD

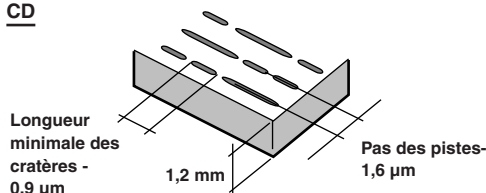

DVD

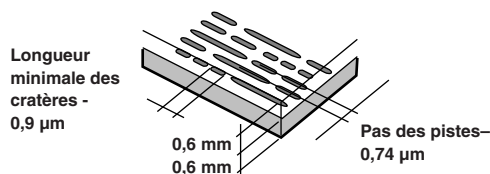

Un disque de 12 cm de diamètre peut contenir un film ou environ quatre heures de musique.

En outre, les DVD offrent une qualité d'image supérieure, avec des couleurs vives, grâce à leur résolution horizontale de plus de 500 lignes (les cassettes VHS n'ayant qu'une résolution de 300 lignes). Grâce à l'ajout d'un processeur audio numérique (PXA-H900/PXA-H510/PXA-H700 etc.) en option, vous pouvez recréer toute la puissance et la présence d'une salle de cinéma équipée du son Surround Dolby Digital 5,1 canaux.

Les DVD offrent aussi plusieurs autres fonctions.

- **Audio multiple* (page 22)**
Les films peuvent être enregistrés dans plusieurs langues (jusqu'à huit) et la langue souhaitée peut être sélectionnée à partir de la télécommande.
- **Fonction sous-titres* (page 22)**
Les films peuvent être accompagnés de sous-titres (jusqu'à 32 langues) et la langue des sous-titres souhaitée peut être sélectionnée à partir de la télécommande.
- **Fonction multi-angle* (page 22)**
Lorsque le DVD contient un film dont des scènes ont été filmées sous plusieurs angles, l'angle souhaité peut être sélectionné à partir de la télécommande.
- **Fonction multi-scénario***
Grâce à cette fonction, un même film peut comporter plusieurs scénarios. Vous pouvez ainsi sélectionner divers scénarios et visualiser différentes versions du même film.
Le fonctionnement varie selon le disque. Les écrans de sélection du scénario s'accompagnent d'instructions qui apparaissent au cours du déroulement du film. Il vous suffit de les suivre.

* Les fonctions de sélection de la langue de la piste audio, de la langue des sous-titres, des angles, etc. varient selon le disque. Pour plus d'informations, reportez-vous aux instructions qui accompagnent le disque.

Terminologie

Dolby Digital

Dolby Digital est une technologie de compression audio numérique développée par Dolby Laboratories. Elle permet d'enregistrer efficacement sur disque de grandes quantités de données audio. Elle est compatible avec une large gamme de signaux, depuis le son mono (1 canal) jusqu'au son Surround 5.1 canaux. Les signaux des différents canaux sont totalement indépendants et, comme le son bénéficie d'une qualité numérique élevée, celle-ci ne subit aucune altération.

* *Le processeur audio numérique (PXA-H510/PXA-H900/PXA-H700 etc.) vendu séparément est nécessaire pour bénéficier pleinement du son Surround 5,1 canaux.*

L'IVA-D300R/IVA-D300RB exécute le décodage Dolby Digital lorsqu'il reproduit des signaux audio analogiques. Il s'agit alors d'un son à deux canaux et non 5,1 canaux.

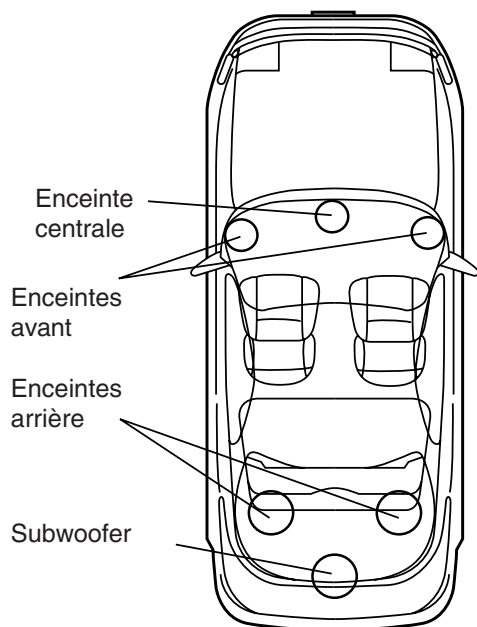

Disposition des enceintes pour apprécier pleinement le son Dolby Digital/dts

DTS

Il s'agit d'un format de son numérique grand public du DTS Sound System. Ce système sonore de haute qualité a été développé par Digital Theater Systems Corp à l'intention des cinémas.

DTS possède six pistes sonores indépendantes. Ce système restitue parfaitement l'ambiance du cinéma, que ce soit chez vous ou ailleurs. DTS est l'abréviation de Digital Theater System.

* *Pour profiter du son Surround DTS, vous avez besoin du processeur audio numérique DTS (PXA-H900/PXA-H700 etc.) vendu séparément. Le logiciel vidéo DVD doit en outre posséder une piste son DTS.*

L'IVA-D300R/IVA-D300RB intègre un décodeur audio stéréo DTS. Des sorties audio analogiques sont disponibles.

Dolby Pro Logic

Dolby Pro Logic est la technologie utilisée pour décoder les programmes encodés en Dolby Surround. Le décodage Pro Logic restitue quatre canaux sonores (avant gauche/droit, centre et Surround arrière mono) à partir d'une source stéréo (2 canaux).

* *Le processeur audio numérique (PXA-H510/PXA-H900) vendu séparément est nécessaire pour bénéficier pleinement du son Surround Dolby Pro Logic.*

Dolby Pro Logic II

Dolby Pro Logic II restitue des sources 2 canaux en 5 canaux sur l'ensemble de la plage de fréquences.

Pour cela, ce système fait appel à un décodeur Surround avancé à matrice sonore de haute qualité qui extrait les propriétés spatiales de l'enregistrement d'origine sans ajouter aucun son ou sans modifier le son de la source.

* *Le processeur audio numérique (PXA-H700 etc.) vendu séparément est nécessaire pour bénéficier pleinement du son Surround Dolby Pro Logic II.*

LPCM (Linear PCM audio)

LPCM est un format d'enregistrement du signal utilisé pour les CD musicaux. Alors que les CD musicaux sont enregistrés à 44,1 kHz/16 bits, les DVD sont enregistrés de 48 kHz/16 bits à 96 kHz/24 bits, offrant ainsi un son de meilleure qualité que les CD musicaux.

Niveaux d'accès (verrouillage parental)

Il s'agit d'une fonction du DVD qui limite la visualisation des films selon l'âge, conformément à la législation des différents pays. Le mode de restriction varie selon le DVD. Parfois, il n'est absolument pas possible de le lire alors que dans d'autres cas, certaines scènes sont coupées, voire même remplacées par d'autres.

Liste des codes de langue

(Pour plus d'informations, voir page 27.)

Abréviation	Code	Langue	Abréviation	Code	Langue	Abréviation	Code	Langue
AA	6565	Afar	IE	7369	Interlingua	RN	8278	Kirundi
AB	6566	Abkhase	IK	7375	Inupiak	RO	8279	Roumain
AF	6570	Afrikaans	IN	7378	Indonésien	RU	8285	Russe
AM	6577	Amharique	IS	7383	Islandais	RW	8287	Kinyarwanda
AR	6582	Arabe	IT	7384	Italien	SA	8365	Sanskrit
AS	6583	Assamais	IW	7387	Hébreu	SD	8368	Sindhi
AY	6589	Aymara	JA	7465	Japonais	SG	8371	Sangho
AZ	6590	Azerbaïdjanais	JI	7473	Yiddish	SH	8372	Serbo-Croate
BA	6665	Bachkir	JW	7487	Javanais	SI	8373	Cinghalais
BE	6669	Biélorusse	KA	7565	Géorgien	SK	8375	Slovaque
BG	6671	Bulgare	KK	7575	Kazakh	SL	8376	Slovène
BH	6672	Bihari	KL	7576	Groenlandais	SM	8377	Samoan
BI	6673	Bislama	KM	7577	Cambodgien	SN	8378	Shona
BN	6678	Bengali, Bangla	KN	7578	Kannada	SO	8379	Somali
BO	6679	Tibétain	KO	7579	Coréen	SQ	8381	Albanais
BR	6682	Breton	KS	7583	Kashmiri	SR	8382	Serbe
CA	6765	Catalan	KU	7585	Kurde	SS	8383	Siswati
CO	6779	Corse	KY	7589	Kirghiz	ST	8384	Sesotho
CS	6783	Tchèque	LA	7665	Latin	SU	8385	Soudanais
CY	6789	Gallois	LN	7678	Lingala	SV	8386	Suédois
DA	6865	Danois	LO	7679	Laotien	SW	8387	Swahili
DE	6869	Allemand	LT	7684	Lithuanien	TA	8465	Tamoul
DZ	6890	Bhutani	LV	7686	Letton, Lettonien	TE	8469	Télougou
EL	6976	Grec	MG	7771	Malgache	TG	8471	Tadjik
EN	6978	Anglais	MI	7773	Maori	TH	8472	Thaï
EO	6979	Esperanto	MK	7775	Macédonien	TI	8473	Tigréen
ES	6983	Espagnol	ML	7776	Malayalam	TK	8475	Turkmène
ET	6984	Estonien	MN	7778	Mongole	TL	8476	Tagalog
EU	6985	Basque	MO	7779	Moldave	TN	8478	Setswana
FA	7065	Perse	MR	7782	Marathi	TO	8479	Tonga
FI	7073	Finnois	MS	7783	Malais	TR	8482	Turc
FJ	7074	Fidji	MT	7784	Maltais	TS	8483	Tsonga
FO	7079	Féroïen	MY	7789	Birman	TT	8484	Tatar
FR	7082	Français	NA	7865	Nauru	TW	8487	Twi
FY	7089	Frison	NE	7869	Népalais	UK	8575	Ukrainien
GA	7165	Irlandais	NL	7876	Néerlandais	UR	8582	Oourdou
GD	7168	Gaélique d'Ecosse	NO	7879	Norvégien	UZ	8590	Ouzbek
GL	7176	Galicien	OC	7967	Occitan	VI	8673	Vietnamien
GN	7178	Guarani	OM	7977	(Afan) Oromo	VO	8679	Volapük
GU	7185	Gujarati	OR	7982	Oriya	WO	8779	Ouolof
HA	7265	Haoussa	PA	8065	Pendjabi	XH	8872	Xhosa
HI	7273	Hindi	PL	8076	Polonais	YO	8979	Yorouba
HR	7282	Croate	PS	8083	Pachto	ZH	9072	Chinois
HU	7285	Hongrois	PT	8084	Portugais	ZU	9085	Zoulou
HY	7289	Arménien	QU	8185	Quechua			
IA	7365	Interlingua	RM	8277	Romanche			

Liste des codes de pays

(Pour plus d'informations, voir page 28.)

Abréviation	Code	pays	Abréviation	Code	pays	Abréviation	Code	pays
AD	6568	Andorre	DM	6877	Dominique	KI	7573	Kiribati
AE	6569	Emirats Arabes Unis	DO	6879	République dominicaine	KM	7577	Comores
AF	6570	Afghanistan	DZ	6890	Algérie	KN	7578	Saint-Christophe-et-Niévès
AG	6571	Antigua-et-Barbuda	EC	6967	Equateur	KP	7580	Corée, République populaire démocratique
AI	6573	Anguilla	EE	6969	Estonie			
AL	6576	Albanie	EG	6971	Egypte	KR	7582	Corée, République
AM	6577	Arménie	EH	6972	Sahara occidental	KW	7587	Koweït
AN	6578	Antilles néerlandaises	ER	6982	Erythrée	KY	7589	Caïmans (Iles)
AO	6579	Angola	ES	6983	Espagne	KZ	7590	Kazakhstan
AQ	6581	Antarctique	ET	6984	Ethiopie	LA	7665	Lao, République démocratique populaire
AR	6582	Argentine	FI	7073	Finlande			
AS	6583	Samoa Américaines	FJ	7074	Fidji	LB	7666	Liban
AT	6584	Autriche	FK	7075	Malouines (Iles)	LC	7667	Sainte-Lucie
AU	6585	Australie	FM	7077	Micronésie, Etats Fédérés	LI	7673	Liechtenstein
AW	6587	Aruba	FO	7079	Féroé (Iles)	LK	7675	Sri Lanka
AZ	6590	Azerbaïdjan	FR	7082	France	LR	7682	Libéria
BA	6665	Bosnie-Herzégovine	GA	7165	Gabon	LS	7683	Lesotho
BB	6666	Barbade	GB	7166	Royaume-Uni	LT	7684	Lituanie
BD	6668	Bangladesh	GD	7168	Grenade	LU	7685	Luxembourg
BE	6669	Belgique	GE	7169	Géorgie	LV	7686	Lettonie
BF	6670	Burkina Faso	GF	7170	Guyane française	LY	7689	Jamahiriya arabe libyenne
BG	6671	Bulgarie	GH	7172	Ghana	MA	7765	Maroc
BH	6672	Bahreïn	GI	7173	Gibraltar	MC	7767	Monaco
BI	6673	Burundi	GL	7176	Groenland	MD	7768	Moldavie, République
BJ	6674	Bénin	GM	7177	Gambie	MG	7771	Madagascar
BM	6677	Bermudes	GN	7178	Guinée	MH	7772	Marshall (Iles)
BN	6678	Brunei Darussalam	GP	7180	Guadeloupe	MK	7775	Macédoine, Ancienne république yougoslave
BO	6679	Bolivie	GQ	7181	Guinée équatoriale			
BR	6682	Brésil	GR	7182	Grèce	ML	7776	Mali
BS	6683	Bahamas	GS	7183	Géorgie du Sud et Iles Sandwich du Sud	MM	7777	Myanmar
BT	6684	Bhoutan				MN	7778	Mongolie
BV	6686	Bouvet (Ile)	GT	7184	Guatemala	MO	7779	Macao
BW	6687	Botswana	GU	7185	Guam	MP	7780	Mariannes du Nord (Iles)
BY	6689	Biélorussie	GW	7187	Guinée-Bissau	MQ	7781	Martinique
BZ	6690	Belize	GY	7189	Guyana	MR	7782	Mauritanie
CA	6765	Canada	HK	7275	Hong Kong	MS	7783	Montserrat
CC	6767	Cocos (Keeling) (Iles)	HM	7277	Heard et McDonald (Iles)	MT	7784	Malte
CD	6768	Congo, République Démocratique	HN	7278	Honduras	MU	7785	Mauritanie
CF	6770	République Centrafricaine	HR	7282	Croatie	MV	7786	Maldives
CG	6771	Congo	HT	7284	Haïti	MW	7787	Malawi
CH	6772	Suisse	HU	7285	Hongrie	MX	7788	Mexique
CI	6773	Côte d'Ivoire	ID	7368	Indonésie	MY	7789	Malaisie
CK	6775	Cook (Iles)	IE	7369	Irlande	MZ	7790	Mozambique
CL	6776	Chili	IL	7376	Israël	NA	7865	Namibie
CM	6777	Cameroun	IN	7378	Inde	NC	7867	Nouvelle-Calédonie
CN	6778	Chine	IO	7379	Territoires britanniques de l'Océan Indien	NE	7869	Niger
CO	6779	Colombie	IQ	7381	Irak	NF	7870	Norfolk (Ile)
CR	6782	Costa Rica	IR	7382	Iran, République islamique	NG	7871	Nigeria
CU	6785	Cuba	IS	7383	Islande	NI	7873	Nicaragua
CV	6786	Cap-Vert	IT	7384	Italie	NL	7876	Pays-Bas
CX	6788	Christmas (Ile)	JM	7477	Jamaïque	NO	7879	Norvège
CY	6789	Chypre	JO	7479	Jordanie	NP	7880	Népal
CZ	6790	République tchèque	JP	7480	Japon	NR	7882	Nauru
DE	6869	Allemagne	KE	7569	Kenya	NU	7885	Niue
DJ	6874	Djibouti	KG	7571	Kirghizistan	NZ	7890	Nouvelle-Zélande
DK	6875	Danemark	KH	7572	Cambodge	OM	7977	Oman
						PA	8065	Panama

Abréviation	Code	pays	Abréviation	Code	pays	Abréviation	Code	pays
PE	8069	Pérou	SJ	8374	Svalbard et Jan Mayen	TW	8487	Taiwan, Province de Chine
PF	8070	Polynésie française	SK	8375	Slovaquie	TZ	8490	Tanzanie, République unie
PG	8071	Papouasie-Nouvelle-Guinée	SL	8376	Sierra Leone	UA	8565	Ukraine
PH	8072	Philippines	SM	8377	San Marin	UG	8571	Ouganda
PK	8075	Pakistan	SN	8378	Sénégal	UM	8577	Dépendances américaines du Pacifique
PL	8076	Pologne	SO	8379	Somalie	US	8583	Etats-Unis
PM	8077	Saint-Pierre-et-Miquelon	SR	8382	Surinam	UY	8589	Uruguay
PN	8078	Pitcairn	ST	8384	Sao Tomé-et-Principe	UZ	8590	Ouzbékistan
PR	8082	Porto Rico	SV	8386	Salvador	VA	8665	Saint-Siège (Etat de la Cité du Vatican)
PT	8084	Portugal	SY	8389	République arabe syrienne	VC	8667	Saint-Vincent et les Grenadines
PW	8087	Palau	SZ	8390	Swaziland	VE	8669	Venezuela
PY	8089	Paraguay	TC	8467	Turks et Caïcos (Iles)	VG	8671	Vierges britanniques (Iles)
QA	8165	Qatar	TD	8468	Tchad	VI	8673	Vierges américaines (Iles)
RE	8269	Réunion	TF	8470	Terres australes françaises	VN	8678	Vietnam
RO	8279	Roumanie	TG	8471	Togo	VU	8685	Vanuatu
RU	8285	Russie, Fédération	TH	8472	Thaïlande	WF	8770	Wallis et Futuna
RW	8287	Rwanda	TJ	8474	Tadjikistan	WS	8783	Samoa
SA	8365	Arabie Saoudite	TK	8475	Tokelau	YE	8969	Yémen
SB	8366	Salomon (Iles)	TM	8477	Turkménistan	YT	8984	Mayotte
SC	8367	Seychelles	TN	8478	Tunisie	YU	8985	Yougoslavie
SD	8368	Soudan	TO	8479	Tonga	ZA	9065	Afrique du Sud
SE	8369	Suède	TP	8480	Timor oriental	ZM	9077	Zambie
SG	8371	Singapour	TR	8482	Turquie	ZW	9087	Zimbabwe
SH	8372	Sainte-Hélène	TT	8484	Trinité-et-Tobago			
SI	8373	Slovénie	TV	8486	Tuvalu			

En cas de problème

En cas de problème, mettez l'appareil hors tension, puis à nouveau sous tension. Si l'appareil ne fonctionne toujours pas normalement, vérifiez les éléments de la liste ci-dessous. Ce guide peut vous aider à identifier un problème quand l'appareil présente une anomalie. Si le problème persiste, assurez-vous que le reste du système est correctement raccordé, puis consultez votre revendeur Alpine agréé.

Généralités

Absence de fonctionnement ou d'affichage.

- Le contact du véhicule n'est pas mis.
 - Lorsque l'appareil est raccordé conformément aux instructions, il ne fonctionne pas quand le contact du véhicule n'est pas mis.
- Mauvaise connexion du fil d'alimentation
 - Vérifiez les connexions du fil d'alimentation.
- Fusible grillé
 - Vérifiez le fusible du fil de la batterie de l'appareil et si nécessaire, remplacez-le par un fusible d'ampérage approprié.
- Mauvais fonctionnement du micro-ordinateur interne dû à des bruits d'interférence, etc.
 - Enfoncez RESET (l'interrupteur de réinitialisation) à l'aide d'un stylo à bille ou autre objet pointu.
- Le mode d'extinction est activé.
 - Annulez le mode d'extinction.

Son absent ou anormal.

- Réglage non correct des commandes du volume/de la balance/du fader.
 - Réajustez les commandes.
- Les connexions ne sont pas établies correctement ou en toute sécurité.
 - Vérifiez les connexions et raccordez-les fermement.

L'écran ne s'affiche pas.

- La commande de la luminosité est réglée au minimum.
 - Réglez la commande de luminosité.
- La température à l'intérieur du véhicule est basse.
 - Augmentez la température intérieure du véhicule jusqu'à ce qu'elle atteigne la plage des températures de fonctionnement.
- Les connexions au DVD, lecteur CD ou système de navigation ne sont pas établies en toute sécurité.
 - Vérifiez les connexions et raccordez-les fermement.

Mouvement anormal de l'image affichée.

- La température à l'intérieur du véhicule est trop élevée.
 - Diminuez la température intérieure du véhicule.

Affichage brouillé ou parasité.

- La plaque fluorescente est usée.
 - Remplacez la plaque fluorescente.

Absence de fonctionnement du système de navigation.

- Le système de navigation n'est pas correctement raccordé.
 - Vérifiez les connexions au système de navigation et raccordez les câbles correctement et fermement.

L'affichage de l'image n'est pas net.

- Le tube fluorescent est usé.
 - Remplacez le tube fluorescent*.

* Le tube fluorescent ne peut pas être remplacé gratuitement, même pendant la période de garantie, car il s'agit d'un consommable.

Radio

Réception des stations impossible.

- Absence d'antenne ou connexion ouverte du câble d'antenne.
 - Assurez-vous que l'antenne est correctement raccordée ; remplacez l'antenne ou le câble si nécessaire.

Impossible d'accorder des stations en mode de recherche.

- Vous vous trouvez dans une zone de signal faible.
 - Assurez-vous que le tuner est en mode DX.
- Si vous vous trouvez dans une zone de signal forte, il se peut que l'antenne ne soit pas mise à la masse ou qu'elle ne soit pas correctement raccordée.
 - Vérifiez les connexions de l'antenne ; assurez-vous qu'elle est correctement mise à la masse et que sa position de montage est correcte.
- La longueur de l'antenne n'est peut-être pas adéquate.
 - Assurez-vous que l'antenne est complètement déployée ; si elle est brisée, remplacez-la par une neuve.

La diffusion est parasitée.

- La longueur de l'antenne n'est pas adéquate.
 - Déployez complètement l'antenne et si elle est brisée, remplacez-la.
- L'antenne n'est pas correctement mise à la masse.
 - Assurez-vous que l'antenne est correctement mise à la masse et que sa position de montage est correcte.
- Le signal de la station est faible et parasité.
 - Si les solutions ci-dessus sont inefficaces, captez une autre station.

CD/MP3/WMA/DVD/CD vidéo

Le son de lecture du disque tremble.

- Condensation d'humidité à l'intérieur du module disque.
 - Attendez que la condensation disparaisse (1 heure environ).

Impossible d'insérer le disque.

- Le lecteur DVD contient déjà un disque.
 - Ejectez le disque et retirez-le.
- Le disque n'est pas correctement inséré.
 - Veillez à insérer le disque conformément aux instructions de la section Utilisation du lecteur CD (MP3/WMA/DVD/CD vidéo).

Impossible d'avancer ou de revenir en arrière sur le disque.

- Le disque est endommagé.
 - Ejectez le disque et jetez-le, sous peine d'endommager le mécanisme.

Sauts de son à la lecture du disque dues à des vibrations.

- Fixation inadéquate de l'appareil.
 - Fixez correctement l'appareil en toute sécurité.
- Le disque est extrêmement sale.
 - Nettoyez le disque.
- Le disque est griffé.
 - Changez de disque.
- La lentille de lecture est sale.
 - N'utilisez pas de disque de nettoyage pour lentille disponible dans le commerce. Contactez votre revendeur Alpine local.

Sauts de son à la lecture du disque sans vibration.

- Le disque est sale ou griffé.
 - Nettoyez le disque ; s'il est endommagé, remplacez-le.

Impossible de lire un CD-R/CD-RW.

- La session de fermeture (finalisation) n'a pas été effectuée.
 - Procédez à la finalisation et essayez à nouveau de lire le disque.

Affichage de l'indication Erreur

- Erreur mécanique
 - Appuyez sur ▲. Une fois que l'indication Erreur a disparu, insérez à nouveau le disque. Si la solution ci-dessus ne résout pas le problème, contactez votre revendeur ALPINE local.

Absence de lecture MP3/WMA.

- Une erreur d'écriture est survenue. Le format du CD n'est pas compatible.
 - Assurez-vous que le CD a été gravé dans un format pris en charge. Consultez la section « A propos du format MP3/WMA » (page 17 et 18), puis regravez le disque dans le format pris en charge par cet appareil.

L'appareil ne fonctionne pas.

- Le moniteur n'est pas sous tension.
 - Mettez le moniteur sous tension.
- Condensation.
 - Attendez que la condensation disparaisse (1 heure environ).

Absence d'image.

- Le moniteur n'est pas réglé sur le mode approprié.
 - Réglez-le sur le mode souhaité.
- Le fil du frein à main du moniteur n'est pas connecté.
 - Connectez le fil du frein à main du moniteur et serrez le frein à main.
(Pour plus d'informations, consultez les instructions relatives au moniteur.)
- Le frein à main du moniteur n'est pas réglé.
 - Connectez le fil du frein à main du moniteur et serrez le frein à main.
(Pour plus d'informations, consultez les instructions relatives au moniteur.)

La lecture ne démarre pas.

- Le disque est inséré dans le mauvais sens.
 - Vérifiez le disque et insérez-le en orientant vers le haut la face imprimée.
- Le disque est sale.
 - Nettoyez le disque.
- Vous avez inséré un disque que l'appareil est incapable de lire.
 - Vérifiez si le disque peut être lu.
- Le verrouillage parental est activé.
 - Annulez le verrouillage parental ou modifiez le niveau d'accès.

L'image n'est pas nette ou présente des parasites.

- Le disque est en mode d'avance ou de recul rapide.
 - L'image peut être légèrement déformée, mais cela est tout à fait normal.
- L'alimentation de la batterie du véhicule est faible.
 - Vérifiez l'alimentation et le câblage de la batterie.
(L'appareil peut ne pas fonctionner correctement quand la tension de la batterie est inférieure à 11 volts avec une charge appliquée.)
- Le tube fluorescent du moniteur est usé.
 - Remplacez le tube fluorescent du moniteur.

L'image s'arrête parfois.

- Le disque est griffé.
 - Remplacez-le par un disque en bon état.

Indication pour CD/MP3/WMA

HI-TEMP

- Le circuit de protection est activé, car la température est élevée.
 - L'indication disparaît quand la température atteint à nouveau sa plage de fonctionnement.
 - Mettez l'appareil hors tension jusqu'à ce que la température diminue, puis mettez-le à nouveau sous tension.

NO DISC

- Absence de disque.
 - Insérez un disque.
- Un disque est inséré, mais l'indication « NO DISC » est affichée et l'appareil ne commence pas la lecture ou éjecte le disque.
 - Retirez le disque en procédant comme suit :
Appuyez sur ▲ pendant au moins 3 secondes.

LOADING ERROR

EJECT ERROR

- Erreur mécanique
 - 1) Appuyez sur ▲ et éjectez le disque.
Si le disque ne s'éjecte pas, consultez votre revendeur Alpine.
 - 2) Si l'indication d'erreur persiste après l'éjection, appuyez à nouveau sur ▲.
Si l'indication d'erreur persiste encore après plusieurs pressions de ▲, contactez votre revendeur Alpine.

DISC ERROR

- Cet appareil ne peut pas lire des disques griffés/contaminés/mal enregistrés.
 - Appuyez sur ▲.
 - Changez de disque.

Indication pour DVD/CD vidéo

NO DISC

- Absence de disque.
 - Insérez un disque.
- Un disque est inséré, mais l'indication « NO DISC » est affichée et l'appareil ne commence pas la lecture ou éjecte le disque.
 - Retirez le disque en procédant comme suit :
Appuyez sur **▲** pendant au moins 3 secondes.



- Il est impossible d'utiliser la télécommande.
 - Certaines opérations ne sont pas possibles avec certains disques ou certains modes de lecture. Il ne s'agit pas d'une défaillance.

HI-TEMP

- Le circuit de protection est activé, car la température est élevée.
 - L'indicateur disparaît quand la température est revenue à la normale.
 - Mettez l'appareil hors tension jusqu'à ce que la température diminue, puis mettez-le à nouveau sous tension.

LOADING ERROR

EJECT ERROR

- Erreur mécanique
 - 1) Appuyez sur **▲** et éjectez le disque.
Si le disque ne s'éjecte pas, consultez votre revendeur Alpine.
 - 2) Si l'indication d'erreur persiste après l'éjection, appuyez à nouveau sur **▲**.
Si l'indication d'erreur persiste encore après plusieurs pressions de **▲**, contactez votre revendeur Alpine.

DISC ERROR

- Cet appareil ne peut pas lire des disques griffés/contaminés/mal enregistrés.
 - Appuyez sur **▲**.
 - Changez de disque.

Indication pour changeur CD

HI-TEMP

- Le circuit de protection est activé, car la température est élevée.
 - L'indication disparaît quand la température atteint à nouveau sa plage de fonctionnement.

ERROR01

- Mauvais fonctionnement du changeur CD.
 - Consultez votre revendeur Alpine. Appuyez sur la touche d'éjection du magasin et sortez le magasin. Contrôlez l'indication. Insérez à nouveau le magasin. S'il s'avère impossible d'extraire le magasin, consultez votre revendeur Alpine.
- Impossible d'éjecter le magasin.
 - Appuyez sur la touche d'éjection du magasin. S'il est impossible d'éjecter le magasin, consultez votre revendeur Alpine.

ERROR02

- Un disque demeure dans le changeur CD.
 - Appuyez sur la touche d'éjection pour éjecter le disque. Quand le changeur CD a terminé l'éjection, insérez un magasin CD vide dans le changeur pour récupérer le disque qui est demeuré à l'intérieur de l'appareil.

NO MAGAZINE

- Il n'y a pas de magasin dans le changeur CD.
 - Insérez un magasin.

NO DISC

- Pas de disque indiqué.
 - Choisissez un autre disque.

Caractéristiques techniques

SECTION DU MONITEUR

Taille de l'écran	7,0"
Type d'affichage à cristaux liquides	Affichage à cristaux liquides TN de type transparent
Système de fonctionnement	Matrice active TFT
Nombre d'éléments d'image	336.960 pièces (1.440 × 234)
Nombre effectif d'éléments d'image	99,99% ou plus
Système d'illumination	Tube cathodique à froid fluorescent

SECTION DU TUNER FM

Plage d'accord	87,5 – 108,0 MHz
Sensibilité utilisable en mode mono	9,3 dBf (0,8 µV/75 ohms)
Sensibilité du silencieux à 50 dB	13,5 dBf (1,3 µV/75 ohms)
Sélectivité du canal de remplacement	80 dB
Rapport signal/bruit	80 dB
Séparation stéréo	45 dB
Rapport de captage	2,0 dB

SECTION DU TUNER MW

Plage d'accord	531 – 1.602 kHz
Sensibilité utilisable	25,1 µV/28 dB

SECTION DU TUNER LW

Plage d'accord	153 - 281 kHz
Sensibilité (norme IEC)	31,6 µV/30 dB

SECTION CD/DVD

Réponse en fréquence	5 – 20.000 Hz
Pleurage et scintillement (% WRMS)	Inférieur aux limites mesurables
Distorsion harmonique totale	0,008% (à 1 kHz)
Gamme dynamique	95 dB (à 1 kHz)
Séparation des canaux	85 dB (à 1 kHz)
Système de signal	NTSC/PAL
Résolution horizontale	500 lignes ou davantage
Niveau de sortie vidéo	1Vp-p (75 ohms)
Rapport signal/bruit vidéo	DVD: 60 dB
Rapport signal/bruit audio	Plus de 105 dB

MECANISME DE LECTURE

Longueur d'onde	DVD: 665 nm CD: 800 nm
Puissance du laser	CLASS I

GENERALITES

Puissance requise	14,4 V CC (11–16 V autorisé)
Température de fonctionnement	0°C à + 45°C
Puissance de sortie maximum	50 W × 4
Tension de sortie	2.000 mV/10k ohms
Poids	(Section du moniteur) 2,1 kg (Section du tuner) 1,2 kg
Niveau de sortie audio	Présortie (avant, arrière): 2V/10k ohms (max.) Présortie (subwoofer): 2V/10k ohms (max.) Sortie auxiliaire: 1,2V/10k ohms Ai-NET: 850 mV

TAILLE DU CHASSIS (section du moniteur)

Largeur	178 mm
Hauteur	50 mm
Profondeur	165 mm

TAILLE DU CHASSIS (section du tuner)

Largeur	275 mm
Hauteur	40 mm
Profondeur	170 mm

- En raison des améliorations que nous apportons continuellement à nos produits, les caractéristiques techniques et la conception peuvent être modifiés sans avis préalable.
- L'affichage à cristaux liquides a été fabriqué avec des technologies de construction de très haute précision. Sa résolution effective est supérieure à 99,99%. Cela signifie qu'il se peut que 0,01% des pixels soient toujours allumés ou éteints.

ATTENTION

**CLASSE 1
PRODUIT LASER**

(face inférieure du moniteur)

Installation et Raccordements

Avant d'installer ou de raccorder votre appareil, lisez attentivement les pages suivantes ainsi que les pages 4 à 6 de ce manuel pour une meilleure utilisation.

Avertissement

EFFECTUER CORRECTEMENT LES CONNEXIONS.

Il y a risque de blessures ou de dommages à l'appareil.

A UTILISER UNIQUEMENT SUR DES VOITURES A MASSE NEGATIVE DE 12 VOLTS.

(Vérifiez auprès de votre concessionnaire si vous n'en êtes pas certain.) Il y a risque d'incendie, etc.

AVANT TOUTE CONNEXION, DEBRANCHER LE CABLE DE LA BORNE NEGATIVE DE LA BATTERIE.

Il y a risque de choc électrique ou de blessure par courts-circuits.

NE PAS COINCER LES CABLES AVEC DES OBJETS VOISINS.

Positionner les câbles conformément au manuel de manière à éviter toute obstruction en cours de conduite. Les câbles qui obstruent ou dépassent à des endroits tels que le volant, le levier de changement de vitesses, la pédale de frein, etc., peuvent s'avérer extrêmement dangereux.

NE PAS DENUDER LES CABLES ELECTRIQUES.

Ne jamais enlever la gaine isolante pour alimenter un autre appareil. Il y a risque de dépassement de la capacité de courant et, partant, d'incendie ou de choc électrique.

NE PAS ENDOMMAGER DE CONDUITES NI DE CABLES LORS DU FORAGE DES TROUS.

Lors du forage de trous dans le châssis en vue de l'installation, veiller à ne pas entrer en contact, endommager ni obstruer de conduites, de tuyaux à carburant ou de fils électriques. Le non-respect de cette précaution peut entraîner un incendie.

NE PAS UTILISER DES ECROUS NI DES BOULONS DU CIRCUIT DE FREINAGE OU DE DIRECTION POUR LES CONNEXIONS DE MASSE.

Les boulons et les écrous utilisés pour les circuits de freinage et de direction (ou de tout autre système de sécurité) ou les réservoirs ne peuvent JAMAIS être utilisés pour l'installation ou la liaison à la masse. L'utilisation de ces organes peut désactiver le système de contrôle du véhicule et causer un incendie, etc.

GARDER LES PETITS OBJETS COMME LES BOULONS OU LES VIS HORS DE LA PORTEE DES ENFANTS.

Leur ingestion peut entraîner de graves blessures. En cas d'ingestion, consulter immédiatement un médecin.

NE PAS INSTALLER A DES ENDROITS SUSCEPTIBLES D'ENTRAVER LA CONDUITE DU VEHICULE, COMME LE VOLANT OU LE LEVIER DE VITESSES.

La vue vers l'avant pourrait être obstruée ou les mouvements gênés, etc., et provoquer un accident grave.

Attention

FAIRE INSTALLER LE CABLAGE ET L'APPAREIL PAR DES EXPERTS.

Le câblage et l'installation de cet appareil requiert des compétences techniques et de l'expérience. Pour garantir la sécurité, faire procéder à l'installation de cet appareil par le distributeur qui vous l'a vendu.

UTILISER LES ACCESSOIRES SPECIFIES ET LES INSTALLER CORRECTEMENT.

Utiliser uniquement les accessoires spécifiés. L'utilisation d'autres composants que les composants spécifiés peut causer des dommages internes à cet appareil ou son installation risque de ne pas être effectuée correctement. Les pièces utilisées risquent de se desserrer et de provoquer des dommages ou une défaillance de l'appareil.

FAIRE CHEMINER LE CABLAGE DE MANIERE A NE PAS LE COINCER CONTRE UNE ARETE METALLIQUE.

Faire cheminer les câbles à l'écart des pièces mobiles (comme les rails d'un siège) et des arêtes acérées ou pointues. Cela évitera ainsi de coincer et d'endommager les câbles. Si un câble passe dans un orifice métallique, utiliser un passe-cloison en caoutchouc pour éviter que la gaine isolante du câble ne soit endommagée par le rebord métallique de l'orifice.

NE PAS INSTALLER A DES ENDROITS TRES HUMIDES OU POUSSIEREUX.

Eviter d'installer l'appareil à des endroits soumis à une forte humidité ou à de la poussière en excès. La pénétration d'humidité ou de poussière à l'intérieur de cet appareil risque de provoquer une défaillance.

Précautions

- Veillez à débrancher le câble de la borne (-) de la batterie avant d'installer l'IVA-D300R/IVA-D300RB. Les risques de dommages causés par un court-circuit seront réduits.
- Veillez à raccorder les fils codes couleur selon le schéma de connexion. De mauvaises connexions peuvent causer un mauvais fonctionnement ou endommager le système électrique du véhicule.
- Quand vous raccordez les fils au système électrique de la voiture, faites attention aux composants installés en usine (par ex. microprocesseur). Ne pas essayer d'alimenter l'appareil en le raccordant aux fils de ces appareils. Lorsque vous raccordez l'IVA-D300R/IVA-D300RB au boîtier de fusibles, assurez-vous que le fusible pour le circuit destiné à l'IVA-D300R/IVA-D300RB a le nombre d'ampères approprié, sinon l'appareil et/ou le véhicule risquent sinon d'être endommagés. En cas de doute, consultez votre revendeur ALPINE.
- L'IVA-D300R/IVA-D300RB utilise des prises femelles de type RCA pour la liaison à d'autres appareils (par ex. amplificateur) munis de connecteurs RCA. Vous aurez éventuellement besoin d'un adaptateur pour le reliair à d'autres appareils. Le cas échéant, contactez votre revendeur ALPINE qui vous conseillera à ce sujet.
- Veillez à connecter le cordon de l'enceinte (-) à la borne de l'enceinte (-). Ne connectez jamais les câbles d'enceintes des voies gauche et droite ensemble ou au corps du véhicule.
- L'écran doit être complètement rentré dans le coffret pendant l'installation, sinon des problèmes peuvent se présenter.
- Quand vous installez l'appareil dans une automobile, assurez-vous que l'écran peut s'ouvrir et se fermer sans toucher le levier de changement de vitesse.

IMPORTANT

Notez le numéro de série de l'appareil dans l'espace prévu ci-dessous et conservez-le en permanence. La plaque de numéro de série est située au fond de l'appareil.

NUMÉRO DE SÉRIE: _____
DATE D'INSTALLATION: _____
INSTALLATEUR: _____
LIEU D'ACHAT: _____

Installation

Installation du moniteur

Emplacement de montage

Avant de déterminer l'emplacement de montage, vérifiez si l'ouverture et la fermeture de l'écran n'enverra pas le maniement du changement de vitesse.

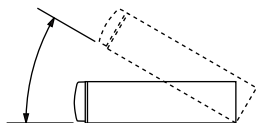

- Installez le moniteur à un angle de moins de 30 degrés par rapport à l'horizontale.
- L'angle du moniteur est réglé à 90 degrés en usine. Selon le véhicule, le moniteur peut heurter le tableau de bord lors de son ouverture. L'angle du moniteur peut être réglé et mémorisé de sorte que le moniteur ne heurte pas le tableau de bord lors de son ouverture. Reportez-vous à la section « Réglage de l'angle du moniteur », page 26, concernant le réglage du moniteur. Même si la batterie du véhicule est débranchée, l'angle de réglage du moniteur demeure en mémoire.

1

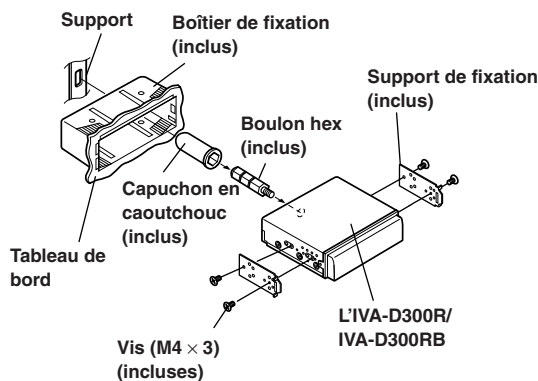

Glissez le boîtier de fixation dans le tableau de bord. Installez le support fourni d'origine sur le moniteur.

- Veillez à utiliser les vis fournies (M4 x 3) pour installer le moniteur. Si vous installez le moniteur à l'aide d'une autre vis, une défaillance est possible.

2

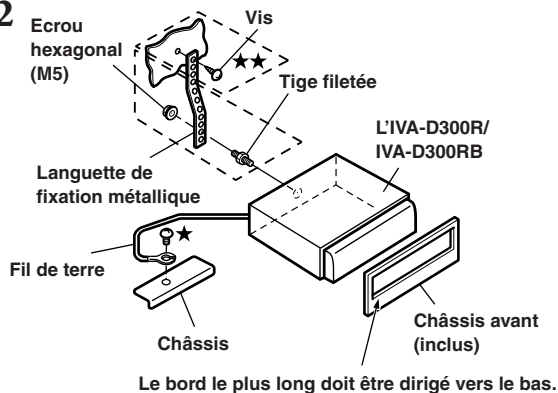

Si votre véhicule est équipé du support, fixez le long boulon hexagonal au panneau arrière de l'IVA-D300R/IVA-D300RB et placez le capuchon en caoutchouc sur la tête du boulon. Si votre véhicule n'est pas équipé du support, renforcez le moniteur à l'aide d'une languette de fixation métallique (non fournie). Fixez le fil de terre de l'appareil à un élément métallique propre à l'aide d'une vis (★) déjà fixée au châssis du véhicule.

- Pour la vis désignée par le symbole ★★, utilisez une vis appropriée à l'emplacement de montage choisi.

Connectez chaque fil d'entrée de l'amplificateur ou de l'égaliseur au fil de sortie correspondant situé sur le côté arrière gauche de l'IVA-D300R/IVA-D300RB. Raccordez tous les autres fils de l'IVA-D300R/IVA-D300RB selon les indications de la section Raccordements.

3

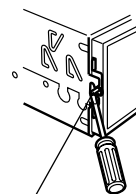

Axe de verrouillage

Glissez l'IVA-D300R/IVA-D300RB dans le tableau de bord. Quand l'appareil est en place, assurez-vous que les axes de verrouillage sont insérés à fond en position abaissée. Pour cela, appuyez fermement sur l'appareil pendant que vous enfoncez l'axe de verrouillage vers le bas à l'aide d'un petit tournevis. Cela permet de s'assurer que l'appareil est correctement bloqué et qu'il ne risque pas de sortir accidentellement du tableau de bord. Installez le châssis avant fourni d'origine.

Dépose

1. A l'aide d'un petit tournevis (ou autre outil similaire), poussez les axes de verrouillage en position relevée (voir étape 3). Au fur et à mesure que vous déverrouillez chaque axe, tirez délicatement sur l'appareil pour vous assurer que l'axe ne risque pas de se verrouiller de nouveau avant le déverrouillage de l'axe suivant.
2. Extrayez l'appareil hors du tableau de bord en le maintenant déverrouillé.

< VEHICULE JAPONAIS >

Pour installer l'appareil à l'aide du support d'origine du véhicule.

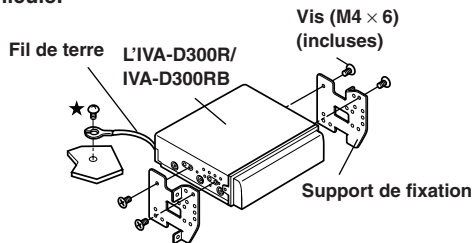

- Veillez à utiliser les vis fournies (M4 x 6) pour installer le moniteur. Si vous installez le moniteur à l'aide d'une autre vis, une défaillance est possible.

Installation du boîtier du tuner

Attention

N'obstruez pas le ventilateur ou le dissipateur thermique de l'appareil, car cela empêcherait l'air de circuler. En cas d'obstruction, de la chaleur s'accumule à l'intérieur de l'appareil et peut provoquer un incendie.

Orifice de ventilation d'air

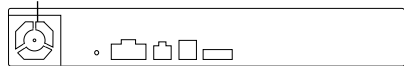

<Côté du boîtier du tuner>

Fixation à l'aide de retenues Velcro

Quand vous fixez le tuner à l'aide de retenues Velcro, choisissez un endroit plat.

Ne suspendez pas l'appareil au bas du tableau de bord ou sur la plage arrière avec des retenues Velcro.

- 1 Détachez le papier de protection et fixez deux morceaux de Velcro sur le dessous du tuner.

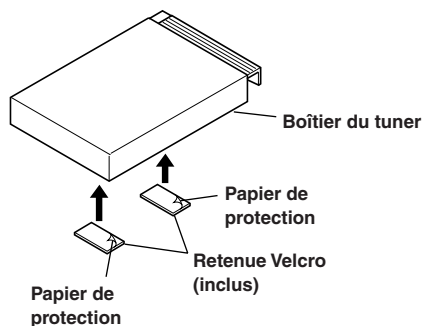

- 2 Vérifiez la position, puis fixez le tuner à la moquette du plancher.

Fixation à l'aide de vis

Quand vous fixez le tuner à l'aide de vis, choisissez un endroit plat. Quand vous percez des trous, veillez à ne pas rayer des tuyaux ou des câbles.

- 1 Fixez le support aux deux flancs du tuner à l'aide des vis fournies d'origine (M4 × 8).

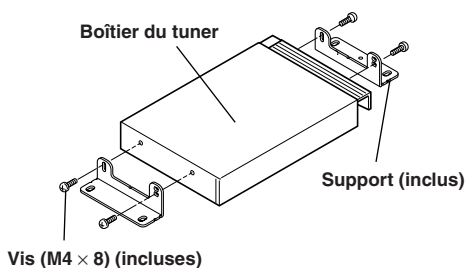

- 2 Installez le tuner sur le plancher à l'aide des vis hexagonales à tête flasque (M4 × 14).

Vis autotaraudeuse à tête flasque (M4 × 14) (incluses)

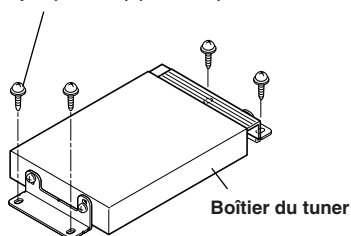

Installation du convertisseur CC/CC

- 1 Installez le convertisseur CC/CC sur le plancher à l'aide des vis hexagonales à têtes flasques fournies (M4 × 14).

Vis autotaraudeuse à tête flasque (M4 × 14) (incluses)

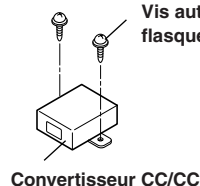

Raccordement du fil du frein à main

Si nécessaire, utilisez un connecteur à étranglement pour raccorder le fil du frein à main, etc.

1

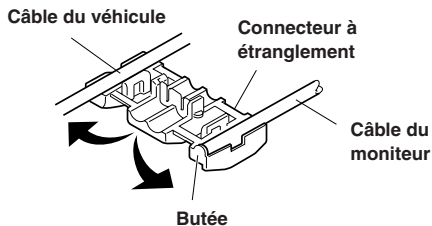

2



Schéma de raccordement de l'interrupteur SPST (vendu séparément)

(Si l'alimentation ACC n'est pas disponible)

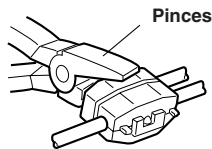
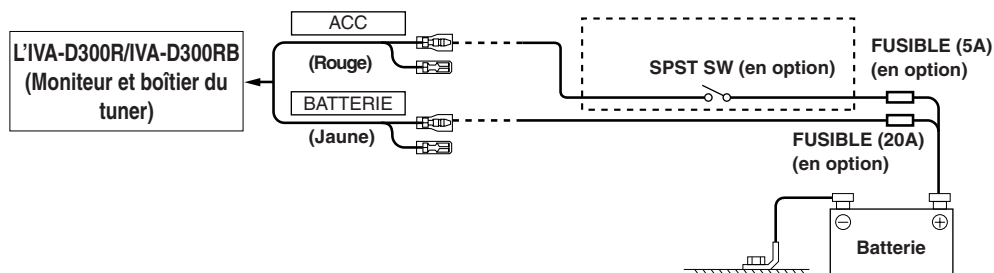

- Si votre véhicule est dépourvu d'alimentation ACC, installez un interrupteur SPST (Single-Pole, Single-Throw) (vendu séparément) et un fusible (vendu séparément).
- Le schéma et l'ampérage des fusibles indiqués ci-dessus s'appliquent lorsque l'IVA-D300R/IVA-D300RB est utilisé seul.
- Si le fil de l'alimentation commutée (allumage) de l'IVA-D300R/IVA-D300RB est directement raccordé à la borne positive (+) de la batterie du véhicule, l'IVA-D300R/IVA-D300RB véhicule un certain courant (plusieurs centaines de milliampères), même lorsqu'il est hors tension et cela risque de décharger la batterie.

Pour éviter que des bruits externes pénètrent dans l'installation audio

- Positionnez l'appareil et acheminez les fils en les éloignant de 10 cm au moins du faisceau du véhicule.
- Eloignez les fils d'alimentation de la batterie le plus possible des autres fils.
- Raccordez fermement le fil de terre à un élément métallique nu (si nécessaire, enlevez la peinture, les saletés ou la graisse) du châssis du véhicule.
- Si vous ajoutez un atténuateur de bruit en option, raccordez-le le plus loin possible de l'appareil. Votre revendeur Alpine peut vous proposer différents modèles d'atténuateur de bruit. Pour plus d'informations, contactez-le.
- Votre revendeur Alpine connaît parfaitement bien les mesures à prendre pour éviter les bruits. N'hésitez donc pas à le consulter.

Raccordements (schéma de câblage de l'IVA-D300R/IVA-D300RB)

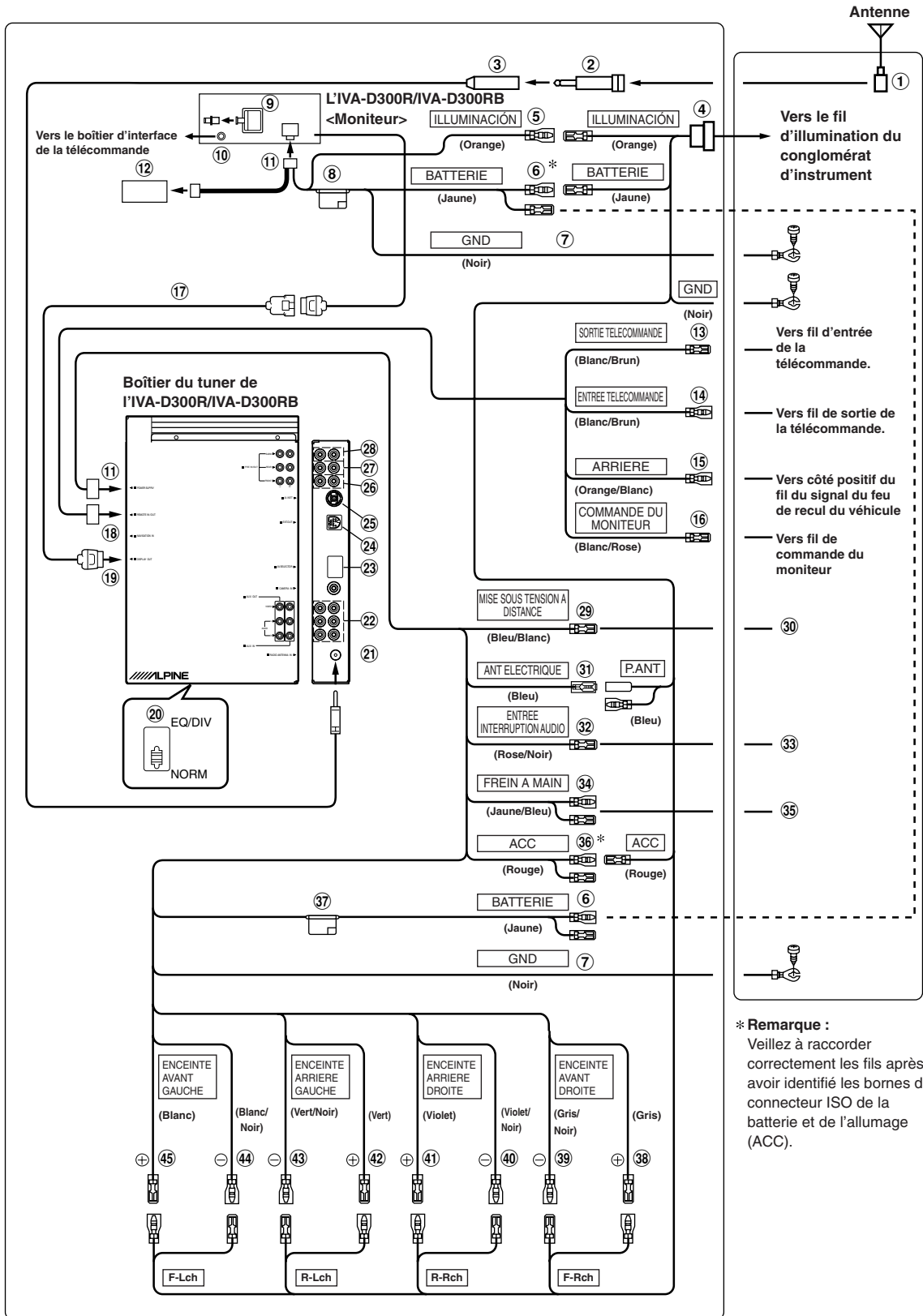

• Réglez l'interrupteur du système sur la position « NORM » lorsqu'un changeur seulement est raccordé à l'appareil (quand l'égaliseur compatible Ai-NET n'est pas utilisé).

- ① **Fiche d'antenne ISO**
- ② **Fiche du convertisseur d'antenne ISO (incluse)**
- ③ **Câble d'extension de l'antenne**
- ④ **Connecteur ISO (inclus)**
- ⑤ **Fil d'illumination (orange)**
Ce fil peut être connecté au fil d'illumination du conglomérat d'instrument du véhicule. Il permettra d'atténuer l'éclairage de fond de l'IVA-D300R/IVA-D300RB quand la lumière du véhicule est allumée.
- ⑥ **Fil de la batterie (jaune)**
Raccordez ce fil à la borne positive (+) de la batterie du véhicule.
- ⑦ **Fil de terre (noir)**
Raccordez ce fil à une masse correcte du châssis du véhicule. Veillez à effectuer la connexion sur du métal nu et fixez-la fermement à l'aide de la vis à tôle fournie d'origine.
- ⑧ **Porte-fusibles (10A)**
- ⑨ **Borne de sortie numérique (optique)**
Utilisez-la quand vous combinez l'appareil à des produits compatibles avec l'entrée en fibre numérique.
- ⑩ **Connecteur d'interface de la télécommande**
Raccordez-le au boîtier d'interface de la télécommande.
- ⑪ **Connecteur d'alimentation**
- ⑫ **Convertisseur CC/CC**
 - *N'installez pas le convertisseur à un endroit susceptible d'être exposé à l'eau, notamment sous le tapis de sol ou la climatisation. Il risquerait de ne pas fonctionner correctement.*
 - *N'enroulez pas le câble du convertisseur CC/CC autour d'autres câbles audio. N'installez pas non plus les câbles à proximité de l'appareil. Cela risquerait de produire des interférences sur le système.*
 - *Maintenez le convertisseur CC/CC à l'écart des câbles d'antenne et de la face arrière de l'appareil, sous peine de générer des interférences lors de la réception d'une émission radio.*
- ⑬ **Fil de sortie de la télécommande (blanc/brun)**
Raccordez-le au fil d'entrée de la télécommande. Ce fil produit les signaux de commande de la télécommande.
- ⑭ **Fil d'entrée de la télécommande (blanc/brun)**
Raccordez l'appareil Alpine externe au fil de sortie de la télécommande.
- ⑮ **Fil arrière (orange/blanc)**
A utiliser uniquement lorsque vous connectez la caméra de recul. Raccordez-le au côté positif du feu de recul du véhicule qui s'allume quand le levier de changement de vitesses se trouve sur la position de marche arrière (R). Remplacez l'image vidéo par celle de la caméra de recul. Cette opération est couplée au passage en marche arrière (R).
- ⑯ **Fil de commande du moniteur (blanc/rose)**
Raccordez-le au fil de commande du moniteur du moniteur arrière à panneau tactile.
- ⑰ **Câble d'extension du moniteur (inclus)**
- ⑱ **Borne d'entrée/sortie de la télécommande**
- ⑲ **Borne de sortie de l'affichage**
- ⑳ **Sélecteur de système**
Quand vous raccordez un égaliseur ou un répartiteur équipé de la fonction Ai-NET, placez ce sélecteur sur la position EQ/DIV. Si aucun appareil n'est connecté, laissez le sélecteur sur la position NORM.
 - *N'oubliez pas de mettre l'appareil hors tension avant de modifier la position du sélecteur.*
- ㉑ **Boîtier de l'antenne**
- ㉒ **Bornes d'entrée AUX/Bornes de sortie AUX**
Si ces bornes sont raccordées au boîtier d'expansion en option (VPE-S431), les bornes d'entrée et de sortie AUX ne sont pas utilisées sur cet appareil. Raccordez les bornes AUX IN 1, 2 et 3, ainsi que les bornes AUX OUT 1 et 2 du boîtier d'expansion (VPE-S431) à l'/aux appareil(s) externe(s).
- ㉓ **Connecteur du sélecteur AV**
Lorsque ce connecteur est raccordé au boîtier d'expansion, en option (VPE-S431), raccordez celui-ci à la borne HEAD UNIT du VPE-S431.
- ㉔ **Connecteur de sortie ext.**
Si ce connecteur est raccordé à l'amplificateur mono compatible Amplifier Link en option, raccordez celui-ci au boîtier Amplifier Link en option et transmettez le signal de commande Amplifier Link.
- ㉕ **Connecteur Ai-NET**
Raccordez-le au connecteur d'entrée ou de sortie d'un autre appareil (changeur CD, égaliseur, etc.) équipé de la fonction Ai-NET.
- ㉖ **Borne d'entrée/sortie avant**
Utilisez-la pour raccorder un amplificateur ou un égaliseur.
- ㉗ **Borne d'entrée/sortie arrière**
Utilisez-la pour raccorder un amplificateur ou un égaliseur.
- ㉘ **Borne de sortie du subwoofer**
Raccordez-lui le fil d'entrée d'un amplificateur pour le subwoofer.
- ㉙ **Fil de mise sous tension à distance (bleu/blanc)**
Raccordez ce fil au fil de mise sous tension à distance de l'amplificateur ou du processeur de signal.
- ㉚ **Vers amplificateur ou égaliseur**
- ㉛ **Fil d'antenne à commande électrique (bleu)**
Raccordez ce fil à la borne +B de votre antenne à commande électrique, le cas échéant.
- ㉜ **Fil d'entrée d'interruption audio (rose/noir)**
- ㉝ **Vers téléphone du véhicule**
- ㉞ **Fil du frein à main (jaune/bleu)**
Raccordez ce fil au côté de l'alimentation de l'interrupteur du frein à main pour transmettre les signaux d'état du frein à main à l'IVA-D300R/IVA-D300RB.
- ㉟ **Raccordez ce fil au fil du frein à main qui est alimenté quand le frein est serré.**
- ㊱ **Fil d'alimentation commutée (allumage) (rouge)**
Raccordez ce fil à une borne ouverte du boîtier de fusibles du véhicule ou à une autre source d'alimentation inutilisée qui fournit une tension (+) 12V uniquement lorsque l'allumage est sous tension ou sur la position accessoire.
- ㊲ **Porte-fusibles (10A)**
- ㊳ **Fil de sortie de l'enceinte avant droite (+) (gris)**
- ㊴ **Fil de sortie de l'enceinte avant droite (-) (gris/noir)**
- ㊵ **Fil de sortie de l'enceinte arrière droite (-) (violet/noir)**
- ㊶ **Fil de sortie de l'enceinte arrière droite (+) (violet)**
- ㊷ **Fil de sortie de l'enceinte arrière gauche (+) (vert)**
- ㊸ **Fil de sortie de l'enceinte arrière gauche (-) (vert/noir)**
- ㊹ **Fil de sortie de l'enceinte avant gauche (-) (blanc/noir)**
- ㊺ **Fil de sortie de l'enceinte avant gauche (+) (blanc)**

Exemple de système

En cas de raccordement du processeur audio compatible Ai-NET (compatible avec la transmission numérique par fibres), du système de navigation, du lecteur et du changeur DVD

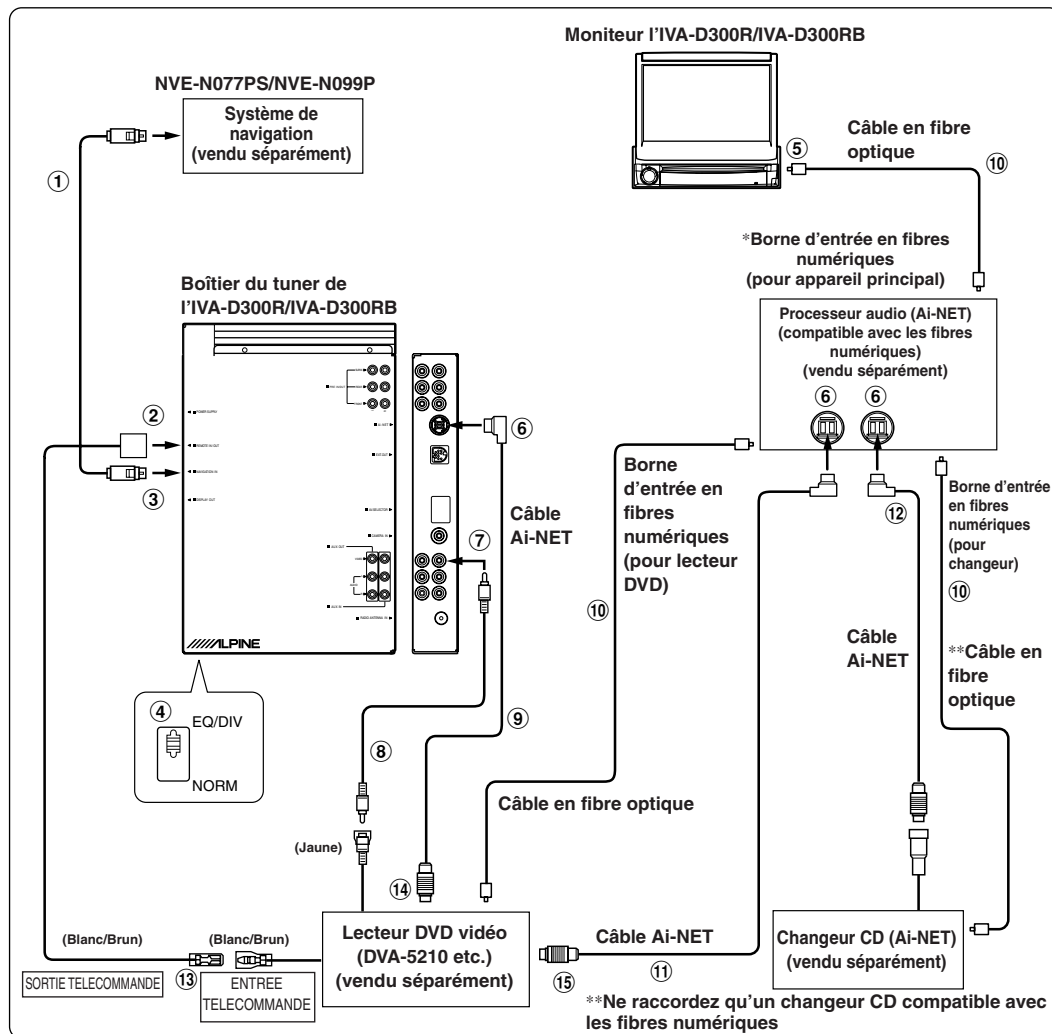

- Si vous raccordez un appareil compatible avec les fibres numériques, vous devez régler le mode de cet appareil. Consultez la section « Réglage de la sortie numérique » (page 30) et réglez le mode sur ON. Ensuite, consultez la section « Sélection de l'entrée numérique optique pour un processeur audio externe » (page 34) et changez le réglage.
- * En cas de connexion d'un processeur PXA-H510 :
 - Raccordez la borne d'entrée en fibres numériques au DVD.
 - L'IVA-D300R/IVA-D300RB ou le DVA-5205P ou DVA-5210 ne peuvent pas être raccordés simultanément quand vous utilisez les fibres numériques.
- Si vous connectez le système de navigation NVE-N055PS, utilisez le câble de conversion RGB KCE-030N (vendu séparément).

Respecter les points suivants lors de l'utilisation d'un câble à fibre optique.

- Ne pas embobiner le câble à fibre optique avec un rayon inférieur à 30 mm.
- Ne rien placer sur le câble à fibre optique.

- ① **Câble RGB (navigation incluse)**
- ② **Borne d'entrée/sortie de la télécommande**
- ③ **Borne d'entrée RGB**
Raccordez-la à la borne de sortie RGB du système de navigation.
- ④ **Sélecteur de système**
Quand vous raccordez un égaliseur ou un répartiteur équipé de la fonction Ai-NET, placez ce sélecteur sur la position EQ/DIV. Si aucun appareil n'est connecté, laissez le sélecteur sur la position NORM.
 - *N'oubliez pas de mettre l'appareil hors tension avant de modifier la position du sélecteur.*
- ⑤ **Borne de sortie numérique**
- ⑥ **Connecteur Ai-NET**
Raccordez-le au connecteur d'entrée ou de sortie d'un autre appareil équipé de la fonction Ai-NET.
- ⑦ **Borne d'entrée vidéo AUX**
Raccordez-lui le fil de sortie vidéo d'un lecteur DVD vidéo ou d'un changeur DVD.
- ⑧ **Câble d'extension RCA (inclus avec le lecteur DVD vidéo)**
- ⑨ **Câble Ai-NET (inclus avec le lecteur DVD vidéo)**
- ⑩ **Câble en fibre optique (vendu séparément)**
- ⑪ **Câble Ai-NET (inclus avec le processeur audio)**
- ⑫ **Câble Ai-NET (inclus avec le changeur CD)**
- ⑬ **Fil de sortie de la télécommande (blanc/brun)**
Raccordez-le au fil d'entrée de la télécommande. Ce fil produit les signaux de commande de la télécommande.
- ⑭ **Vers le connecteur Ai-NET (gris)**
- ⑮ **Vers le connecteur Ai-NET (noir)**

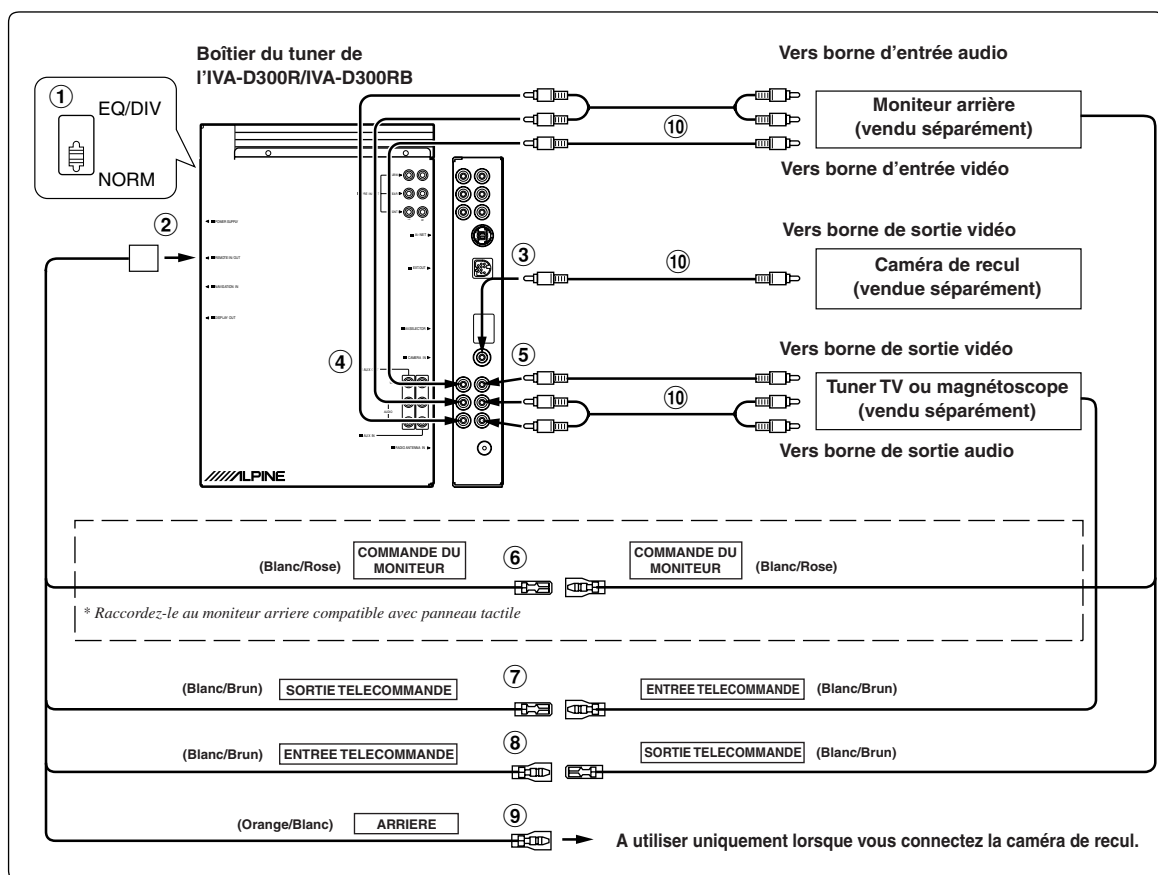

① Sélecteur de système

Quand vous raccordez un égaliseur ou un répartiteur équipé de la fonction Ai-NET, placez ce sélecteur sur la position EQ/DIV. Si aucun appareil n'est connecté, laissez le sélecteur sur la position NORM.

- N'oubliez pas de mettre l'appareil hors tension avant de modifier la position du sélecteur.

② Borne d'entrée/sortie de la télécommande

③ Borne d'entrée de la caméra

Utilisez-la lorsque vous raccordez une caméra de recul.

④ Borne de sortie vidéo/audio AUX

Utilisez-la pour raccorder un moniteur en option.

⑤ Borne d'entrée vidéo/audio AUX

⑥ Fil de commande du moniteur (blanc/rose)

Raccordez ce fil au fil de commande du moniteur du moniteur arrière compatible avec panneau tactile.

⑦ Fil de sortie de la télécommande (blanc/brun)

Raccordez-le au fil d'entrée de la télécommande. Ce fil produit les signaux de commande de la télécommande.

⑧ Fil d'entrée de la télécommande (blanc/brun)

⑨ Raccordez-le au pôle positif du feu de recul du véhicule qui s'allume lorsque le levier de changement de vitesses est en marche arrière (R). Permute l'image vidéo sur la caméra de recul lorsque le levier de changement de vitesses passe en marche arrière (R).

⑩ Câble d'extension RCA (vendu séparément)

Raccordement d'un boîtier d'expansion (VPE-S431), d'un lecteur DVD, d'un changeur DVD ou du moniteur à panneau tactile

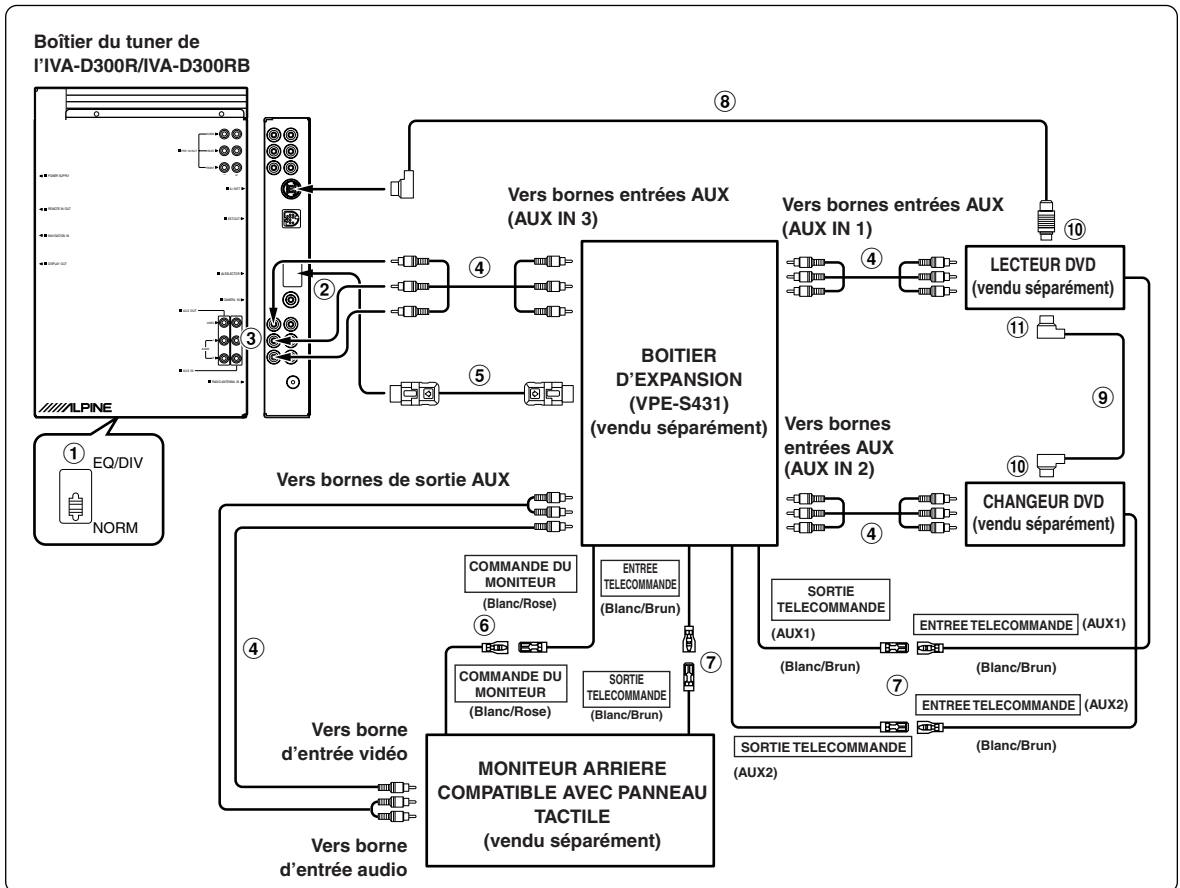

- Si le boîtier d'expansion (VPE-S431) est raccordé à un lecteur DVD vidéo ou un changeur DVD, raccordez ce câble à la borne AUX IN 1. Si celui-ci est raccordé à la borne AUX IN 2, les fonctions de télécommande seront impossibles. Si vous devez raccorder les deux appareils, raccordez le lecteur DVD vidéo à la borne AUX IN 1 et le changeur DVD à la borne AUX IN 2.

① Sélecteur de système

Quand vous raccordez un égaliseur ou un répartiteur équipé de la fonction Ai-NET, placez ce sélecteur sur la position EQ/DIV. Si aucun appareil n'est connecté, laissez le sélecteur sur la position NORM.

- N'oubliez pas de mettre l'appareil hors tension avant de modifier la position du sélecteur.

② Vers la borne du sélecteur AV

③ Borne de sortie vidéo/audio AUX

④ Câble d'extension RCA (vendu séparément)

⑤ Câble du sélecteur AV (inclus avec le VPE-S431)

⑥ Fil de commande du moniteur (blanc/rose)

Raccordez ce fil au fil de commande du moniteur du moniteur arrière à panneau tactile.

⑦ Fil de sortie de la télécommande (blanc/brun)

Raccordez-le au fil d'entrée de la télécommande. Ce fil produit les signaux de commande de la télécommande.

⑧ Câble Ai-NET (inclus avec le lecteur DVD vidéo)

⑨ Câble Ai-NET (inclus avec le changeur DVD)

⑩ Vers le connecteur Ai-NET (noir)

⑪ Vers le connecteur Ai-NET (gris)