

Canon

CanoScan 4400F

Quick Start Guide

Guide de démarrage rapide

Schnellstart-Referenz

Guida rapida all'installazione

Guía de inicio rápido

Guia de Inicio Rápido

Aan de Slag gids

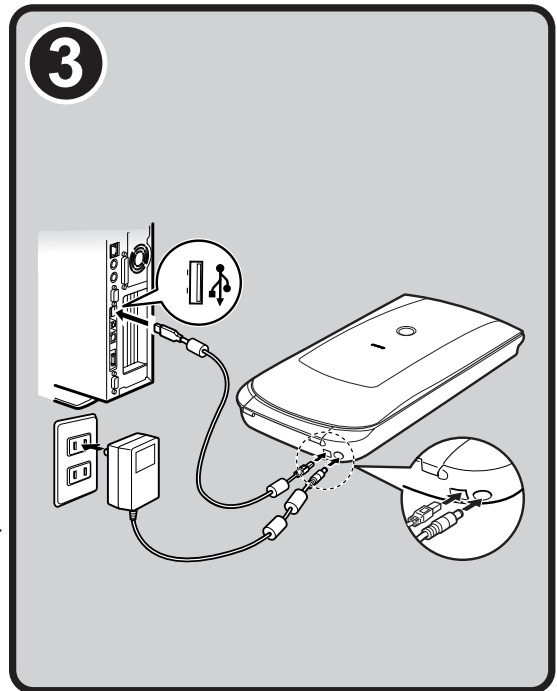
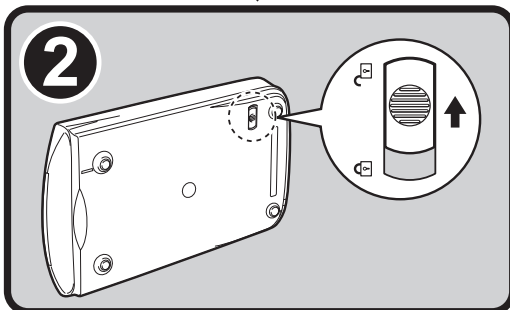
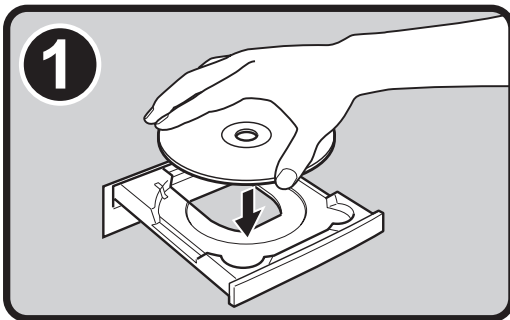

English

Français

Deutsch

Italiano

Español

Português

Nederlands

Quick Start Guide

Please read this guide before operating this scanner. After you finish reading this guide, store it in a safe place for future reference.

Table of Contents

Package Contents	1	Using the Scanner Buttons.....	5
Installing the Software	2	Scanning Film	6
Preparing the Scanner	3	Specifications	9
Try Scanning	4		

Package Contents

Scanner and Accessories

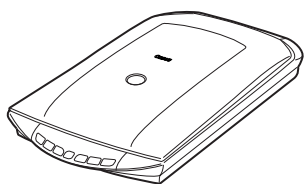

Scanner



USB Cable

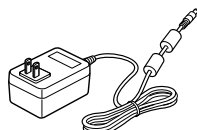

AC Adapter



Film Guide*
(for 35mm film strip/slide)

*Built into the document cover



Shield

Documentation

- Quick Start Guide (this document)
- Additional Documents

CanoScan Setup Utility CD-ROM

- Software Programs
 - ScanGear (scanner driver)
 - CanoScan Toolbox
 - ArcSoft PhotoStudio
 - Presto! PageManager (Windows only)
 - ScanSoft OmniPage SE (not supported for Windows 98 First Edition)
 - Adobe RGB (1998) (Windows only)
- On-screen Manuals
 - Scanning Guide (for ScanGear, CanoScan Toolbox, and troubleshooting)
 - Manuals for bundled application programs

*In this guide, Windows XP screenshots are used to illustrate explanations common to all operating systems.

Installing the Software



- Do NOT connect the scanner to a computer before installing the software. If you connect the scanner and the Found New Hardware Wizard appears, click [Cancel].
- Quit all running applications before installation, including anti-virus software.
- For Windows 2000/XP, log in as an administrator to install the software.

1 Place the CanoScan Setup Utility CD-ROM in the drive.

If prompted, select your language and place of residence. CanoScan Setup Utility program starts.

- For Macintosh: Double-click the [Setup] icon. Enter the administrator ID and password on the authentication dialog box.

2 Click [Easy Install] on the main menu.

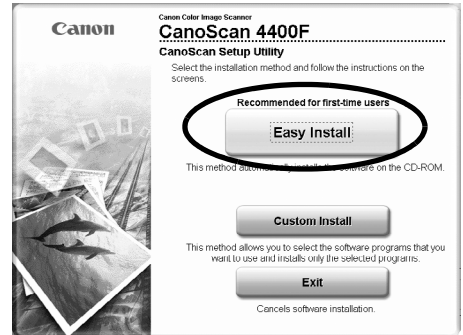

3 Click [Install] to start installation.

Carefully read the License Agreement, and then click [Yes] to proceed. All the software programs and on-screen manuals will be installed on your computer.

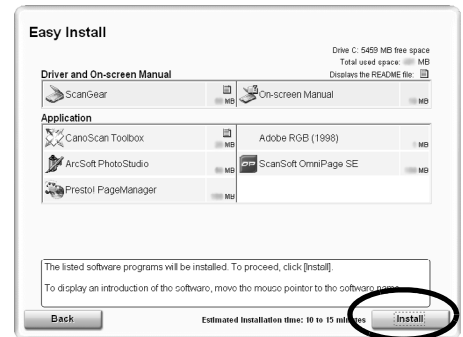

4 For the bundled applications, follow the on-screen instructions to perform the installation.

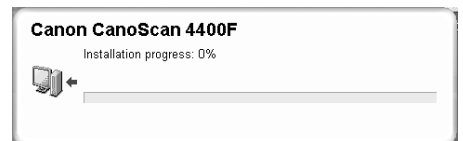

5 When the installation is complete, click [Restart] to restart your computer.



- Make sure to remove the CD-ROM from the drive and store it in a safe place.
- If you encounter a problem during installation, see "Troubleshooting" in the *Scanning Guide*.
- If you later upgrade your OS to Windows XP, reinstall the software.

Preparing the Scanner

Unlocking the Scanner

- 1 Peel the seals off the scanner.
- 2 Slide the lock switch on the bottom of the scanner toward the unlock mark (🔓).

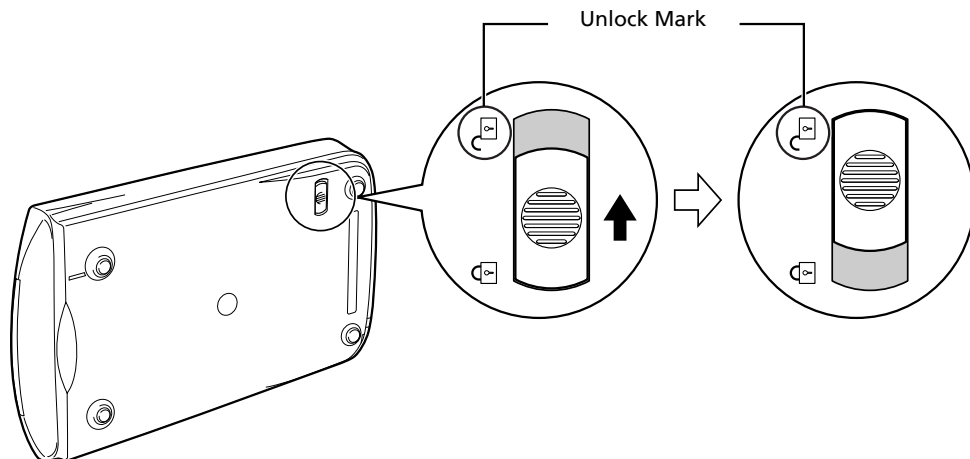

- Do not tilt the scanner more than 90 degrees from horizontal when releasing the lock.
- Handle the scanner with both hands. Be careful not to drop the scanner.
- Always lock the scanner when carrying or transporting it.
- When locking the scanner, do not lift up the back and tilt the front (scanner button location) downward. You may be unable to set the lock.

Connecting the Scanner

- 1 Connect the scanner to your computer with the supplied USB cable.
- 2 Connect the supplied AC adapter to the scanner, and then plug in.

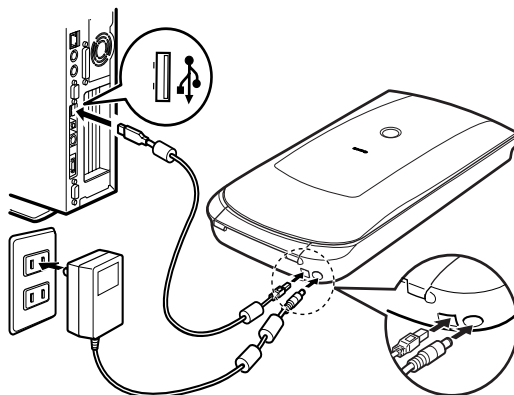

- Only use the USB cable and the AC adapter provided with the scanner. Use of other cables or adapters may lead to a malfunction.
- When the scanner is connected to the USB 1.1 port on Windows XP and "HI-SPEED USB Device Plugged into non-HI-SPEED USB Hub" message appears, ignore the message. The scanner operates in this condition without problems.
- The scanner does not have a power switch. The power is activated as soon as the AC adapter is plugged in.

Try Scanning

This section explains the basic scanning procedures using the image editing program, ArcSoft PhotoStudio, and the scanner driver, ScanGear.

- 1 Place a document on the document glass and close the document cover.

 When opening the document cover, support it with your hand until it stops.

- 2 Start ArcSoft PhotoStudio.
For Windows: Select [start] - [(All) Programs] - [ArcSoft PhotoStudio 5.5], then click [PhotoStudio 5.5].
For Macintosh: Open [Applications] - [PhotoStudio] folders, then double-click the [PhotoStudio] icon.

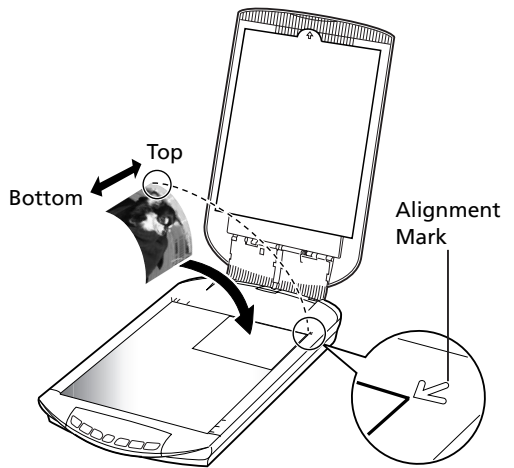

- 3 From the [File] menu, click [Select Source] and select the scanner model.
For Windows: Do not select the one that includes [WIA] in the model name.

- 4 Click the [Acquire] icon  to start ScanGear.

- 5 Select the type of document you are scanning in [Select Source] and click [Preview].

- 6 Set [Destination] and/or [Output Size] as needed.

- 7 Click [Scan] to start scanning.

 Do not touch the scanner while it is operating.

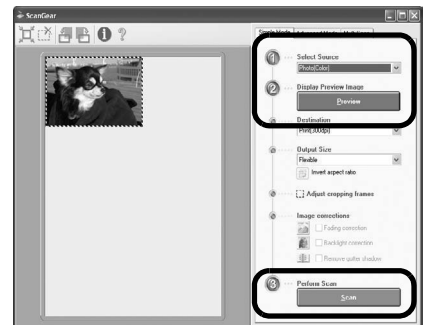

- 8 When prompted to close ScanGear, click [OK].

- 9 Save the scanned image in ArcSoft PhotoStudio and close the window.

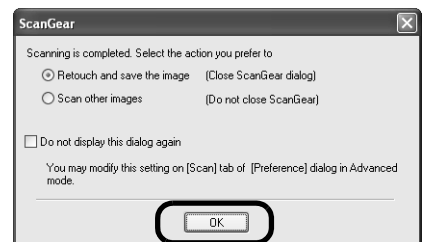

•For more information on scanning using ScanGear, bundled applications, and troubleshooting, see the on-screen manual *Scanning Guide*. To open the *Scanning Guide*, double-click the Scanning Guide icon on the desktop, or click on  in ScanGear or CanoScan Toolbox.

Using the Scanner Buttons

Scanner buttons allow you to copy, scan, e-mail, and save scanned images in PDF format with a press of a button. Simply place your document on the scanner, and then press the scanner button for the required function. For more information, see the *Scanning Guide*.

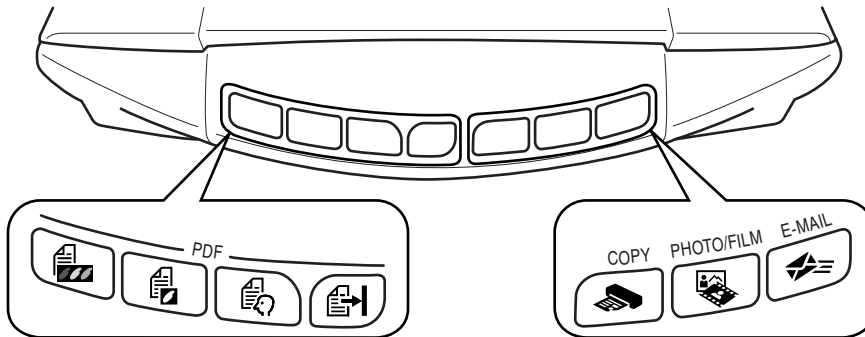

PDF Buttons

PDF buttons allow you to easily create PDF files according to your needs. Note that these buttons are not labeled on the scanner.



COLOR Button

Scans color images in A4 or Letter size* at 300 dpi.



BLACK & WHITE Button

Scans black & white images in A4 or Letter size* at 300 dpi.



CUSTOM Button

Scans images in user-specified settings.



FINISH Button

Ends the operation and saves the scanned image in a PDF file.

*The size may differ depending on your system environment.



COPY Button

Prints (copies) the scanned image with a printer.



PHOTO/FILM Button

Opens the scanned image in the bundled application program, ArcSoft PhotoStudio.



E-MAIL Button

Attaches the scanned image to a new e-mail message.

The first time you press this button, you will be prompted to select the e-mail program to use with this function.

• Before using scanner buttons, make sure that all the software programs are installed on your computer using the [Easy Install] option of the CanoScan Setup Utility program. See "Installing the Software" on page 2.

• **For Mac OS X 10.3 and 10.2.8:** Before using the scanner buttons, you need to set Image Capture (in [Applications] folder) to open CanoScan Toolbox automatically when a scanner button is pressed. Start Image Capture, and then perform the following.
 - Mac OS X 10.3: Click [Options] and select CanoScan Toolbox in [When a scanner button is pressed, open:].
 - Mac OS X 10.2.8: Select [Other] in [When a scanner button is pressed, open:]. Select CanoScan Toolbox and click [Open]. Click [OK] and quit Image Capture. For more information, see "Troubleshooting" in the *Scanning Guide*.

Scanning Film

This scanner can scan 35 mm film (film strip or slide). Follow the procedure below when scanning film.

1 Remove the protective sheet from the document cover.

When you finish scanning, put the protective sheet back by aligning it with the grooves in the document cover and sliding it downward into place.

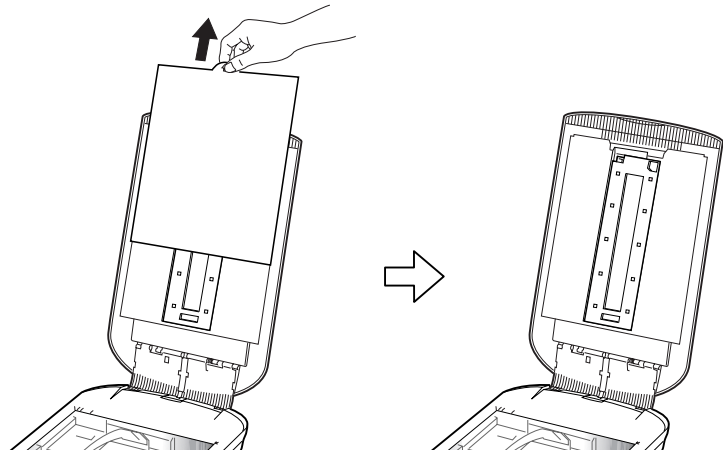

Always put the protective sheet back when you are not scanning film to protect the light source in the document cover.

2 Remove the Film Guide from the document cover.

Hold the document cover so that it doesn't close, then ① press down and hold the tab at the Film Guide's top left and ② tilt the Film Guide outward to lift it up.

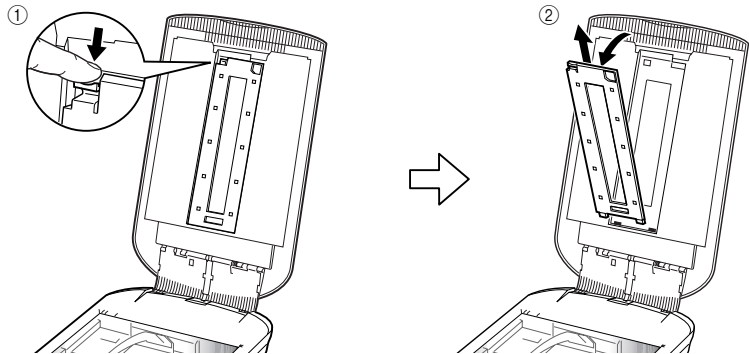

3 Open the Film Holder.

Pinch the both side of the Film Holder to open.

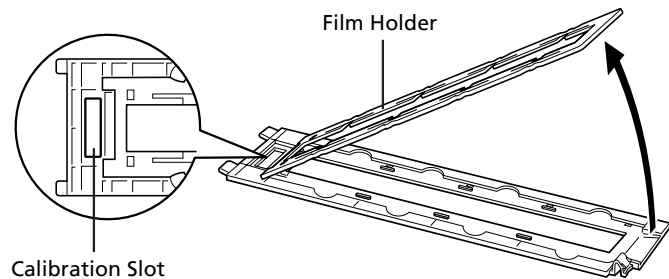

4 Insert the film into the Film Guide.

Place the film face down with the frames in reverse order.

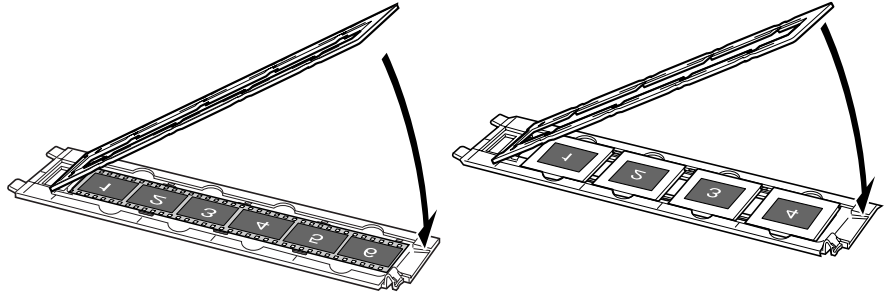

- Use a blower brush to remove any dust from the film, which will affect the image quality, and take care to hold the film by its edges to avoid transferring dirt or fingerprints to it.
- Do not block the calibration slot on the Film Guide when scanning film. Colors will not be scanned correctly if the calibration slot is obstructed.
- Close the Film Guide securely. Press lightly until it clicks into place.

How to Use the Shield

When scanning short or curled film, extra light may enter through gaps and produce bands of color around the edges of the scanned image. If this occurs, use the supplied shield as shown in the figure.

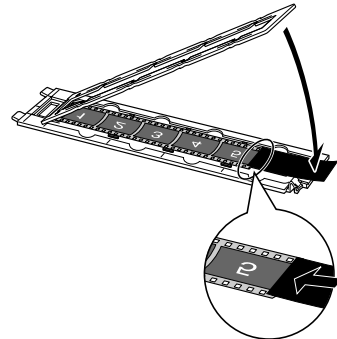

5 Set the Film Guide to the document cover, and close the document cover.

Hold the document cover and ① insert the bottom edge of the Film Guide into the bottom groove in the document cover, and then ② tilt the top of the Film Guide up into the document cover until it locks securely into place with a click.

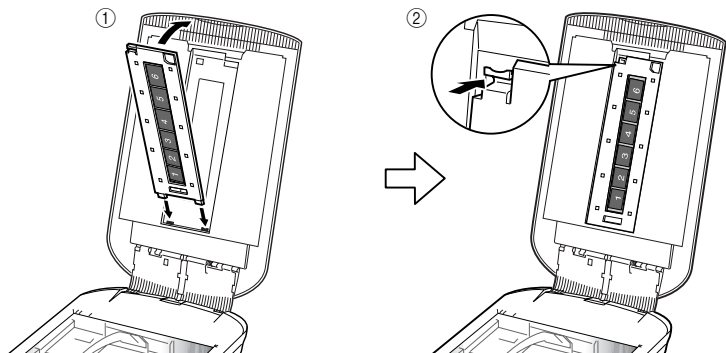

Scanning Film

6 Start ArcSoft PhotoStudio, then start ScanGear.
Follow the steps 2 to 4 in "Try Scanning" on page 4.

7 Select [Negative Film (Color)] or [Positive Film (Color)] in [Select Source] to match the type of film you are scanning, then click [Preview].

8 Place a check mark beside the number(s) of the frame(s) you want to scan. Perform image corrections as needed.

9 Click [Scan] to start scanning.

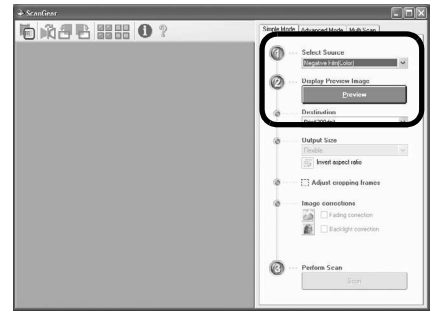

Do not touch the scanner while it is operating.

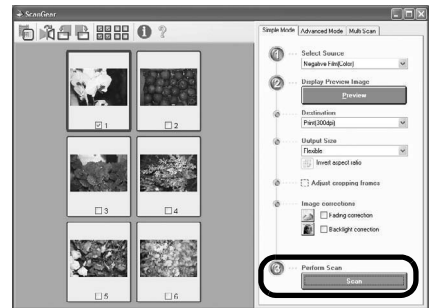

10 When prompted to close ScanGear, click [OK].

11 Save the scanned image in ArcSoft PhotoStudio and close the window.

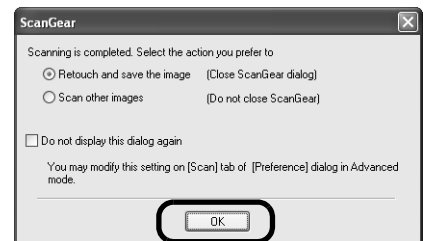

- Do not leave the film strip in the film guide for an extended period of time as heat from the unit may damage the film.
- For more information on scanning film, see "Scanning Film" in the *Scanning Guide*.

Specifications

Scanner Type		Flatbed
Scanning Element		CCD 6-line color
Light Source		Cold cathode fluorescent lamp
Optical Resolution *1		4800 x 9600 dpi
Selectable Resolution		25–19200 dpi (ScanGear)
Scanning Bit Depth	Color	48 bit input (16 bit for each color) 48 bit or 24 bit output (16 bit or 8 bit for each color)
	Grayscale	48 bit input (16 bit for each color) 16 bit *2 or 8 bit output
Scanning Speed *3 (Photo or Document)	Color	7.7 msec./line (2400 dpi), 14.8 msec./line (4800 dpi)
	Grayscale, B&W	7.7 msec./line (2400 dpi), 14.8 msec./line (4800 dpi)
Scanning Speed *3 (Film)		7.4–74.0 msec./line
Preview Speed *3*4		Approximately 5 sec.
Interface		USB 2.0 Hi-Speed
Maximum Document Size		A4/Letter: 216 x 297 mm
Film Type/Number of Frames		35 mm strip (6 frames max)/35 mm slide (4 frames max)
Scanner Buttons		7 buttons (PDF x 4, COPY, PHOTO/FILM, E-MAIL)
Operating Range	Temperature	10°C to 35°C (50°F to 95°F)
	Humidity	10% to 90% RH, 20% to 80% RH for film scanning without condensation formation
Power Requirements		AC adapter (100/120/230/240V)*5
Power Consumption		In operation: 17 watts maximum, Stand-by: 4 watts (Using supplied AC adapter)
Maximum Exterior Dimensions		259 x 474 x 83 mm
Weight		Approximately 2.8 kg
Optional Accessory Kit		Accessory Kit CSAK-4400F

*1 Optical Resolution represents the maximum sampling rate based on ISO 14473.

*2 For film scanning only.

*3 The fastest speed in USB 2.0 Hi-Speed mode on Windows PC. Transfer time is not included. Scanning speed varies according to the document types, scan settings, or specifications of the computer.

*4 Calibration processing time is not included.

*5 AC adapter type varies according to the region in which the scanner is purchased.

Use only AC adapters listed in the user instructions.(Canon AC Adapter: K30279 is for United Kingdom and K30278 is for other EU countries). Do not use them for other products

- Specifications are subject to change without notice.

Model Number: K10293 (CanoScan 4400F)

European Union (and EEA) only.



This symbol indicates that this product is not to be disposed of with your household waste, according to the WEEE Directive (2002/96/EC) and your national law. This product should be handed over to a designated collection point, e.g., on an authorized one-for-one basis when you buy a new similar product or to an authorized collection site for recycling waste electrical and electronic equipment (EEE). Improper handling of this type of waste could have a possible negative impact on the environment and human health due to potentially hazardous substances that are generally associated with EEE. At the same time, your cooperation in the correct disposal of this product will contribute to the effective usage of natural resources. For more information about where you can drop off your waste equipment for recycling, please contact your local city office, waste authority, approved WEEE scheme or your household waste disposal service. For more information regarding return and recycling of WEEE products, please visit www.canon-europe.com/environment.

(EEA: Norway, Iceland and Liechtenstein)

For Customers in Europe, Middle-East, Africa and Russia only

For Canon Customer Support contacts, please see the back cover of the European Warranty System (EWS) Booklet or visit www.canon-europe.com.

The socket-outlet shall be installed near the equipment and shall be easily accessible.

Warning

When you use this product, you should pay attention to the following legal issues:

- Scanning of certain documents, such as bank notes (bank bills), government bonds and public certificates, may be prohibited by law and may result in criminal and/or civil liability.
- You may be required under law to obtain authorization from a person possessing copyrights or other legal rights to the item being scanned.

If you are uncertain of the legality of scanning any particular item, you should consult your legal adviser in advance.

- Adobe® and Adobe® RGB (1998) are either registered trademarks or trademarks of Adobe Systems Incorporated in the United States and/or other countries.
- Microsoft® and Windows® are either registered trademarks or trademarks of Microsoft Corporation in the U.S. and/or other countries.
- Macintosh, Mac and the Mac logo are trademarks of Apple Computer, Inc., registered in the U.S. and other countries.
- ©ArcSoft, Inc. All rights reserved for PhotoStudio.
- Other names and products not mentioned above may be registered trademarks or trademarks of their respective companies.

CanoScan 4400F

Guide de démarrage rapide

Lisez ce guide avant d'utiliser ce scanner. Quand vous avez terminé la lecture de ce guide, rangez-le en lieu sûr afin de pouvoir le consulter ultérieurement.

Table des matières

Contenu de l'emballage	1	Utilisation des touches du scanner	5
Installation des logiciels	2	Numérisation d'un film	6
Préparation du scanner	3	Fiche technique.....	9
Essai de numérisation	4		

Contenu de l'emballage

Scanner et accessoires

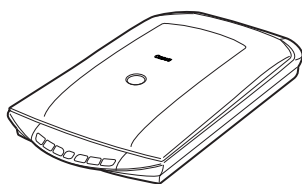

Scanner



Câble USB

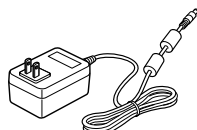

Adaptateur secteur



Guide de film*
(pour pellicule/diapositive
35 mm)

*Intégré dans le couvercle du



Protection

Documentation

- Guide de démarrage rapide (le présent document)
- Documents supplémentaires

CD-ROM de l'Utilitaire d'installation CanoScan

- Logiciels
 - ScanGear (pilote du scanner)
 - CanoScan Toolbox
 - ArcSoft PhotoStudio
 - Presto! PageManager (Windows uniquement)
 - ScanSoft OmniPage SE (non pris en charge par Windows 98 Première Edition)
 - Adobe RGB (1998) (Windows uniquement)
- Manuels en ligne
 - Guide de numérisation (pour ScanGear, CanoScan Toolbox et le dépannage)
 - Guides des applications livrées

*Dans ce guide, des captures d'écran provenant de Windows XP sont utilisées pour illustrer les explications communes à tous les systèmes d'exploitation.

Installation des logiciels



- Ne connectez PAS le scanner à un ordinateur avant d'installer les logiciels. Si vous le raccordez et si l'Assistant Ajout de nouveau matériel détecté s'affiche, cliquez sur [Cancel] (Annuler).
- Quittez toutes les applications en cours avant l'installation, notamment le logiciel antivirus.
- Sous Windows 2000/XP, ouvrez une session en tant qu'administrateur pour installer les logiciels.

1 Insérez le CD-ROM de l'Utilitaire d'installation CanoScan dans le lecteur.

Si vous y êtes invité, sélectionnez votre langue et votre lieu de résidence. L'Utilitaire d'installation CanoScan démarre.

- Sous Macintosh : cliquez deux fois sur l'icône [Setup] (Installation). Entrez l'ID d'administrateur et le mot de passe dans la boîte de dialogue d'authentification.

2 Cliquez sur [Installation rapide] dans le menu principal.

3 Cliquez sur [Installer] pour lancer l'installation.

Lisez attentivement le contrat de licence, puis cliquez sur [Oui] pour continuer. Tous les logiciels et manuels en ligne vont être installés sur votre ordinateur.

4 Pour les applications livrées, suivez les instructions qui s'affichent afin de procéder à leur installation.

5 Une fois l'installation terminée, cliquez sur [Redémarrer] pour relancer votre ordinateur.

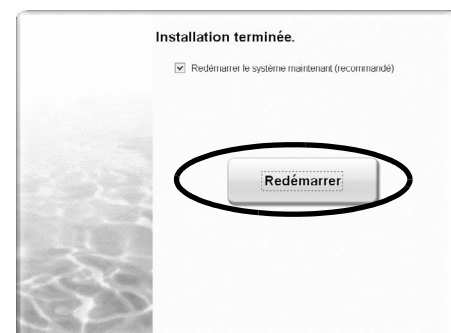
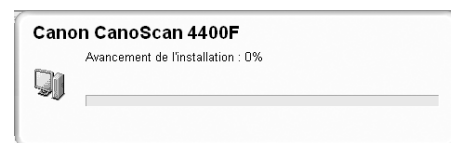
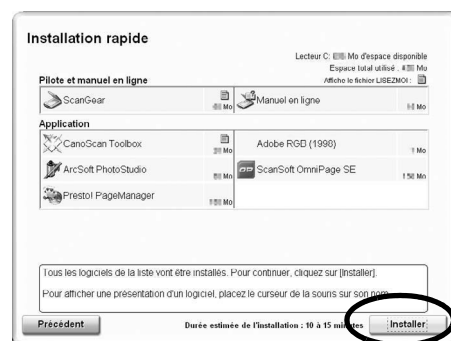
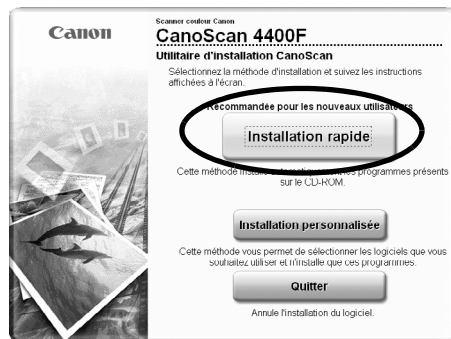

- N'oubliez pas de retirer le CD-ROM du lecteur et de le ranger à un endroit sûr.
- Si vous rencontrez des problèmes lors de l'installation, reportez-vous à la section « Dépannage » du *Guide de numérisation*.
- Si vous mettez par la suite à niveau votre système d'exploitation vers Windows XP, vous devez réinstaller les logiciels.

Préparation du scanner

Déverrouillage du scanner

- 1 Retirez les bandes de protection du scanner.
- 2 Faites glisser le bouton de verrouillage situé sur le dessous du scanner vers le repère de déverrouillage (🔓).

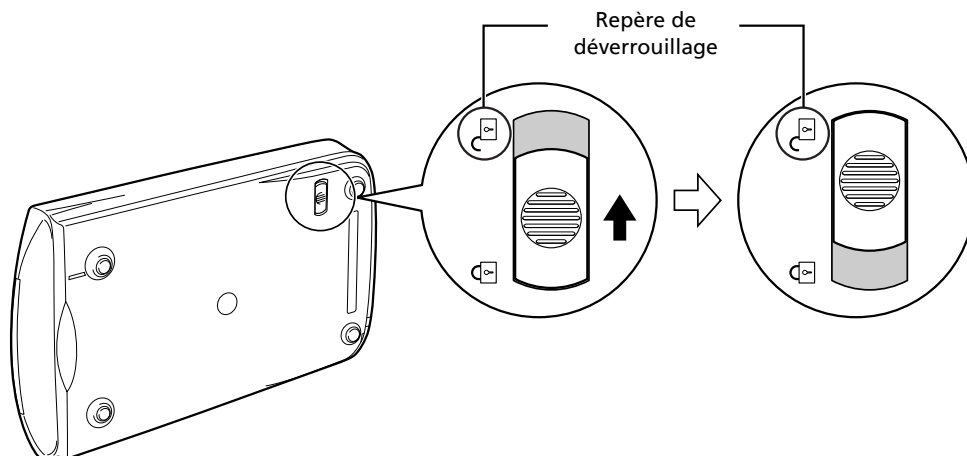

- N'inclinez pas le scanner de plus de 90 degrés par rapport à sa position horizontale lorsque vous libérez le verrou.
- Manipulez le scanner des deux mains. Veillez à ne pas le laisser tomber.
- Verrouillez toujours le scanner lorsque vous le transportez.
- Lors du verrouillage du scanner, ne soulevez pas son dos et n'inclinez pas sa partie frontale (emplacement des touches du scanner) vers l'avant. Sinon, vous risquez d'être incapable de le verrouiller.

Raccordement du scanner

- 1 Raccordez le scanner à votre ordinateur à l'aide du câble USB fourni.
- 2 Raccordez l'adaptateur secteur fourni au scanner, puis branchez-le.

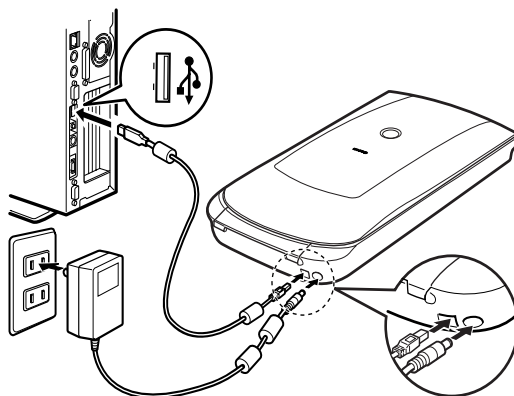

- Utilisez exclusivement le câble USB et l'adaptateur secteur fournis avec le scanner. L'utilisation d'autres câbles ou adaptateurs peut provoquer un dysfonctionnement.
- Si le scanner est raccordé au port USB 1.1 sous Windows XP et si le message « Périphérique USB à haut débit connecté à un concentrateur USB à débit réduit » s'affiche, ignorez-le. Le scanner fonctionne ainsi sans problème.
- Le scanner n'est pas doté d'un interrupteur. Il est activé dès que l'adaptateur secteur est branché.

Essai de numérisation

Cette section explique les procédures de numérisation de base à l'aide du programme de retouche d'image, ArcSoft PhotoStudio, et du pilote du scanner, ScanGear.

- 1 Posez un document sur la vitre du scanner et fermez le couvercle du scanner.



Lors de l'ouverture du couvercle du scanner, soutenez-le avec la main jusqu'à ce qu'il soit en place.

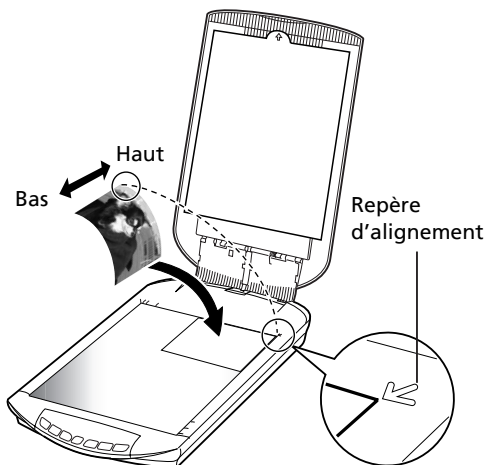

- 2 Lancez ArcSoft PhotoStudio.

Sous Windows : sélectionnez [start] (Démarrer) - [(All) Programs] ((Programmes) (ou [Tous les programmes])) - [ArcSoft PhotoStudio 5.5], puis cliquez sur [PhotoStudio 5.5].

Sous Macintosh : ouvrez les dossiers [Applications] - [PhotoStudio], puis cliquez deux fois sur l'icône [PhotoStudio].

- 3 Dans le menu [Fichier], cliquez sur [Sélectionner la source] et sélectionnez le modèle du scanner.

Sous Windows : ne sélectionnez pas un nom de modèle contenant [WIA].

- 4 Cliquez sur l'icône [Acquisition]  pour lancer ScanGear.

- 5 Sélectionnez le type de document que vous numérisez dans [Sélectionner source] et cliquez sur [Aperçu].

- 6 Définissez éventuellement les paramètres [Destination] et/ou [Format sortie].

- 7 Cliquez sur [Numériser] pour lancer la numérisation.

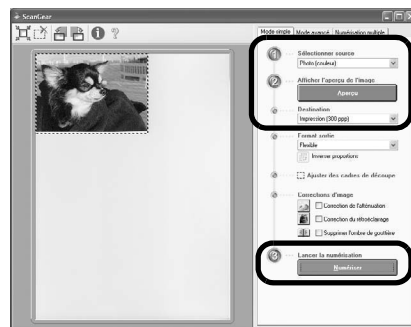

Ne touchez pas le scanner pendant son fonctionnement.

- 8 Si vous êtes invité à fermer ScanGear, cliquez sur [OK].

- 9 Enregistrez l'image numérisée dans ArcSoft PhotoStudio et fermez la fenêtre.

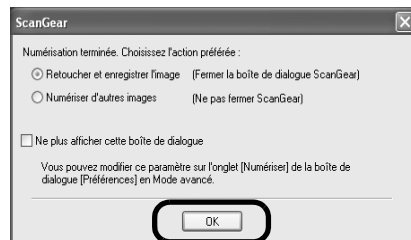

• Pour plus d'informations sur la numérisation à l'aide de ScanGear, sur les applications livrées et sur le dépannage, reportez-vous au manuel en ligne *Guide de numérisation*. Pour ouvrir le *Guide de numérisation*, double-cliquez sur l'icône correspondante sur le Bureau, ou cliquez sur  dans ScanGear ou CanoScan Toolbox.

Utilisation des touches du scanner

Les touches du scanner permettent, d'une simple pression, de copier, de numériser, d'envoyer par courrier électronique et d'enregistrer des images numérisées au format PDF. Il vous suffit de poser le document sur le scanner, puis d'appuyer sur la touche correspondant à la fonction souhaitée. Pour plus d'informations, reportez-vous au *Guide de numérisation*.

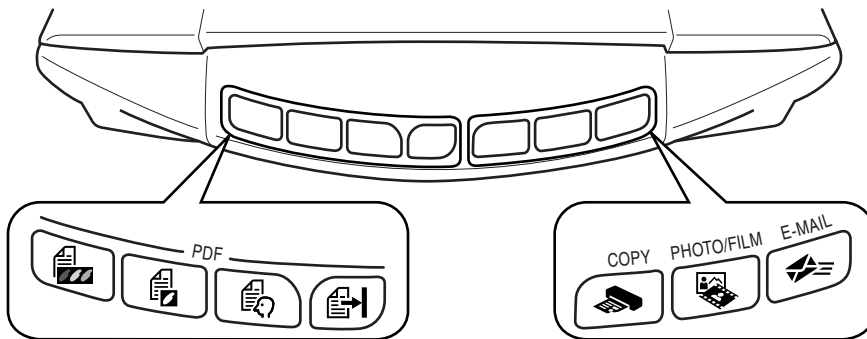

Touches PDF

Les touches PDF vous permettent de créer aisément des fichiers PDF selon vos besoins. Remarquez que les noms de ces touches ne sont pas indiqués sur le scanner.

Touche COLOR (COULEUR)

Numérise les images couleur au format A4 ou Lettre* à 300 ppp.

Touche BLACK & WHITE (NOIR & BLANC)

Numérise les images en noir et blanc au format A4 ou Lettre* à 300 ppp.

Touche CUSTOM (PERSONNALISER)

Numérise les images à l'aide des paramètres définis par l'utilisateur.

Touche FINISH (TERMINER)

Met fin à l'opération et enregistre l'image numérisée dans un fichier PDF.

*Le format peut varier selon votre environnement système.

Touche COPY

Imprime (copie) l'image numérisée à l'aide d'une imprimante.

Touche PHOTO/FILM

Ouvre l'image numérisée dans l'application livrée, ArcSoft PhotoStudio.

Touche E-MAIL

Joint l'image numérisée à un nouveau message électronique.

Lorsque vous appuyez pour la première fois sur cette touche, vous êtes invité à sélectionner l'application de messagerie à utiliser avec cette fonction.

• Avant d'utiliser les touches du scanner, vérifiez que tous les logiciels sont installés sur l'ordinateur à l'aide de l'option [Easy Install] (Installation rapide) de l'Utilitaire d'installation CanoScan. Reportez-vous à la section « Installation des logiciels », page 2.

• **Sous Mac OS X 10.3 et 10.2.8** : avant d'utiliser les touches du scanner, vous devez configurer Capture d'images (dans le dossier [Applications]) afin que CanoScan Toolbox s'ouvre automatiquement lorsque vous appuyez sur une touche du scanner.

Lancez Capture d'images, puis procédez comme suit.

- Mac OS X 10.3 : cliquez sur [Options] et sélectionnez CanoScan Toolbox dans [When a scanner button is pressed, open:] (Quand vous appuyez sur un de ses boutons, ouvrir :).

- Mac OS X 10.2.8 : cliquez sur [Other] (Autre) dans [When a scanner button is pressed, open:] (Quand vous appuyez sur un de ses boutons, ouvrir :). Sélectionnez CanoScan Toolbox et cliquez sur [Open] (Ouvrir).

Cliquez sur [OK] et quittez Capture d'images. Pour plus d'informations, reportez-vous à la section « Dépannage » du *Guide de numérisation*.

Numérisation d'un film

Ce scanner permet de numériser un film 35 mm (pellicule ou diapositive). Lors de la numérisation d'un film, procédez comme suit.

1 Retirez la feuille de protection du couvercle du scanner.

Une fois la numérisation terminée, remettez la feuille de protection en place en l'alignant sur les rainures du couvercle du scanner et en faisant glisser vers le bas pour la mettre en place.

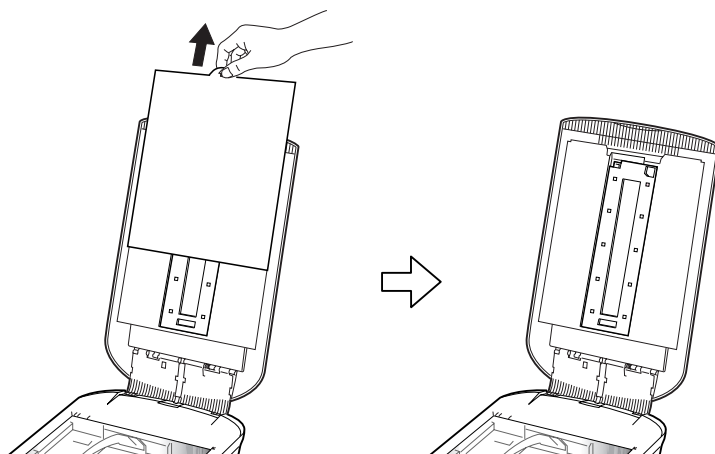

Remettez toujours la feuille de protection en place lorsque vous ne numérisez pas de film afin de protéger la source lumineuse située dans le couvercle du scanner.

2 Retirez la guide de film du couvercle du scanner.

Soutenez le couvercle du scanner afin qu'il ne se ferme pas, puis ① abaissez et maintenez la patte de la partie supérieure gauche du guide de film et ② inclinez le guide de film vers l'extérieur pour le soulever.

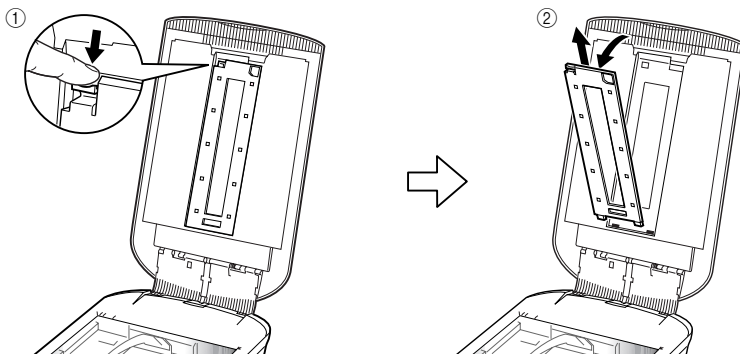

3 Ouvrez le porte-film.

Pincez les deux côtés du porte-film pour l'ouvrir.

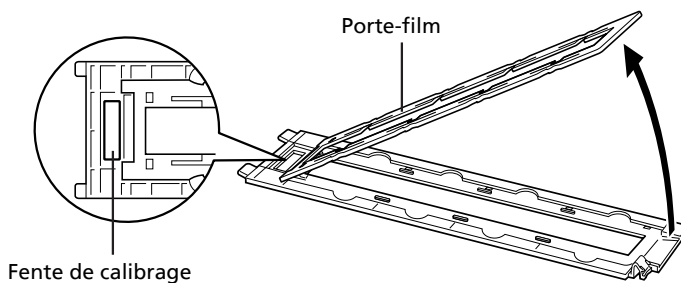

4 Insérez le film dans le guide de film.

Posez le film face vers le bas en plaçant les cadres dans l'ordre inverse.

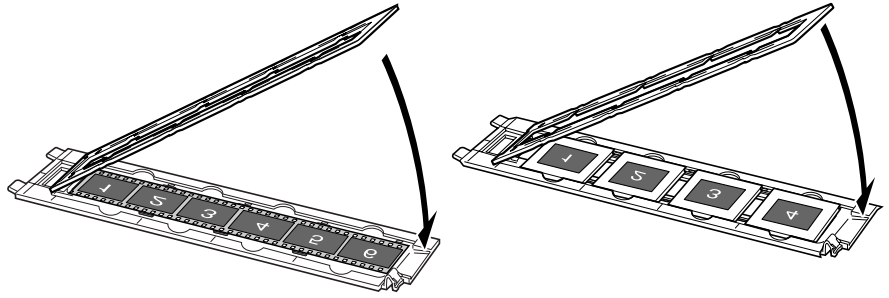

- Utilisez une brosse soufflante pour éliminer les poussières éventuellement présentes sur le film et susceptibles d'affecter la qualité de l'image, puis veillez à saisir le film par ses bords afin d'éviter de transférer de la poussière ou des traces de doigts sur celui-ci.
- Lors de la numérisation d'un film, ne bloquez pas la fente de calibrage du guide de film. En effet, les couleurs ne sont pas correctement numérisées si la fente de calibrage est obstruée.
- Fermez convenablement le guide de film. Appuyez légèrement jusqu'à ce qu'il se bloque en émettant un déclic.

Comment utiliser la protection

Lors de la numérisation de films courts ou recourbés, de la lumière extérieure peut pénétrer par les fentes et produire des bandes de couleur autour des bords de l'image numérisée. Si c'est le cas, utilisez la protection fournie de la manière illustrée.

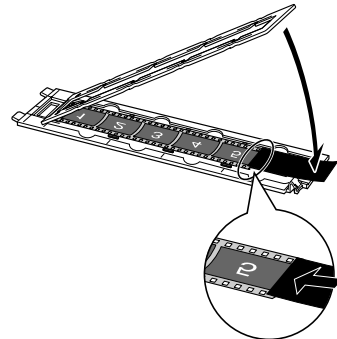

5 Installez le guide de film sur le couvercle du scanner, puis fermez ce dernier.

Maintenez le couvercle du scanner et ① insérez le bord inférieur du guide de film dans la rainure inférieure du couvercle du scanner, puis ② inclinez le haut du guide de film vers le haut pour l'insérer dans le couvercle du scanner jusqu'à ce qu'il se mette solidement en place en émettant un déclic.

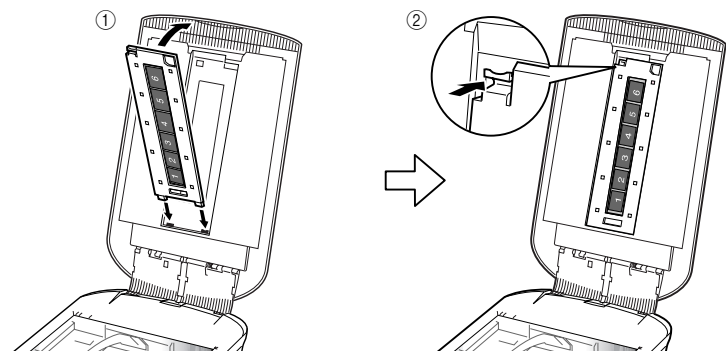

6 Démarrez ArcSoft PhotoStudio, puis ScanGear.

Conformez-vous aux étapes 2 à 4 de la section « Essai de numérisation », page 4.

7 Sélectionnez [Film négatif (couleur)] ou [Film positif (couleur)] dans l'option [Sélectionner source] en fonction du film que vous numérisez, puis cliquez sur [Aperçu].

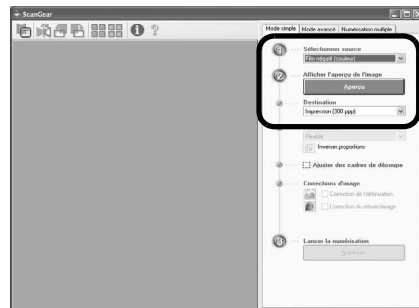

8 Activez la case à cocher en regard du ou des numéros de cadres à numérisiser. Effectuez les corrections d'image éventuelles.

9 Cliquez sur [Numériser] pour lancer la numérisation.



Ne touchez pas le scanner pendant son fonctionnement.

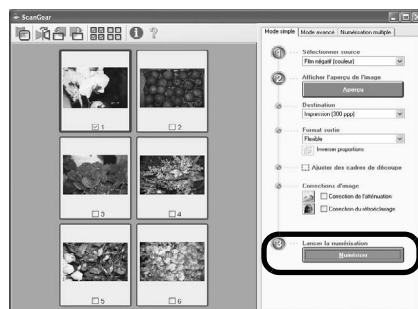

10 Si vous êtes invité à fermer ScanGear, cliquez sur [OK].

11 Enregistrez l'image numérisée dans ArcSoft PhotoStudio et fermez la fenêtre.

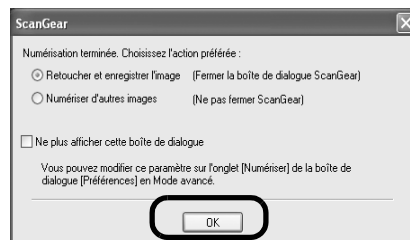

- Ne laissez pas le film dans son guide pendant une période prolongée, car la chaleur provenant de l'appareil risque d'endommager le film.
- Pour plus d'informations sur la numérisation d'un film, reportez-vous à la section « Numérisation d'un film » du *Guide de numérisation*.

Fiche technique

Type de scanner		A plat
Élément de numérisation		CCD couleur 6 lignes
Source lumineuse		Lampe fluorescente à cathode froide
Résolution optique *1		4 800 x 9 600 ppp
Résolution au choix		25–19 200 ppp (ScanGear)
Nombre de bits de numérisation	Couleur	Entrée 48 bits (16 bits pour chaque couleur) 48 bits ou Sortie 24 bits (16 bits ou 8 bits pour chaque couleur)
	Niveaux de gris	Entrée 48 bits (16 bits pour chaque couleur) sortie 16 bits *2 ou 8 bits
Vitesse de numérisation *3 (Photo ou Document)	Couleur	7,7 ms/ligne (2 400 ppp), 14,8 ms/ligne (4 800 ppp)
	Niveaux de gris, N/B	7,7 ms/ligne (2 400 ppp), 14,8 ms/ligne (4 800 ppp)
Vitesse de numérisation *3 (Film)		7,4–74,0 ms/ligne
Vitesse d'aperçu *3*4		Environ 5 s
Interface		USB 2.0 Hi-Speed
Taille de document maximale		A4/Lettre : 216 x 297 mm
Type de film/Nombre de cadres		Pellicule 35 mm (6 cadres max.)/diapositive 35 mm (4 cadres max.)
Touches du scanner		7 touches (PDF x 4, COPY, PHOTO/FILM, E-MAIL)
Plage de fonctionnement	Température	10 °C à 35 °C (50 °F à 95 °F)
	Humidité	10 % à 90 % HR, 20 % à 80 % HR pour la numérisation d'un film sans formation de condensation
Alimentation		Adaptateur secteur (100/120/230/240V)*5
Consommation électrique		En fonctionnement : 17 Watts maximum, en veille : 4 Watts (à l'aide de l'adaptateur secteur fourni)
Dimensions extérieures maximales		259 x 474 x 83 mm
Poids		Environ 2,8 kg
Kit d'accessoires en option		Kit d'accessoires CSAK-4400F

*1 La résolution optique représente le taux d'échantillonnage maximal conformément à la norme ISO 14473.

*2 Pour la numérisation d'un film uniquement.

*3 Vitesse la plus rapide en mode USB 2.0 Hi-Speed sur un PC Windows. La durée du transfert n'est pas fournie. La vitesse de numérisation varie selon les types de documents, les paramètres de numérisation ou les caractéristiques techniques de l'ordinateur.

*4 La durée du processus de calibrage n'est pas fournie.

*5 Le type d'adaptateur secteur varie selon la région dans laquelle vous avez acheté le scanner. Utilisez exclusivement les adaptateurs secteur stipulés dans les instructions d'utilisation. (Adaptateur secteur Canon : K30279 pour le Royaume-Uni et K30278 pour les autres pays de l'UE). Ne les utilisez pas pour d'autres produits.

- Fiche technique susceptible d'être modifiée sans avis préalable.

Union européenne (et EEE) uniquement.



Ce symbole indique que, conformément à la directive DEEE (2002/96/CE) et à la réglementation de votre pays, ce produit ne doit pas être jeté avec les ordures ménagères. Vous devez le déposer dans un lieu de ramassage prévu à cet effet, par exemple, un site de collecte officiel des équipements électriques et électroniques (EEE) en vue de leur recyclage ou un point d'échange de produits autorisé qui est accessible lorsque vous faites l'acquisition d'un nouveau produit du même type que l'ancien. Toute déviation par rapport à ces recommandations d'élimination de ce type de déchet peut avoir des effets négatifs sur l'environnement et la santé publique car ces produits EEE contiennent généralement des substances qui peuvent être dangereuses. Parallèlement, votre entière coopération à la bonne mise au rebut de ce produit favorisera une meilleure utilisation des ressources naturelles. Pour obtenir plus d'informations sur les points de collecte des équipements à recycler, contactez votre mairie, le service de collecte des déchets, le plan DEEE approuvé ou le service d'enlèvement des ordures ménagères. Pour plus d'informations sur le dépôt et le recyclage des produits DEEE, consultez le site www.canon-europe.com/environnement.

(EEE : Norvège, Islande et Liechtenstein)

Pour les clients en Europe, au Moyen-Orient, en Afrique et en Russie uniquement

Pour connaître les contacts du support clientèle Canon, reportez-vous à la dernière page de couverture de la brochure European Warranty System (EWS) ou visitez le site suivant :

www.canon-europe.com.

La prise doit être installée à proximité de l'appareil et être facilement accessible.

Avertissement

Lorsque vous utilisez ce produit, vous devez être attentif aux aspects légaux suivants :

- La numérisation de certains documents, notamment les billets de banque, les emprunts d'état et les certificats publics peut être interdite par la loi et peut constituer un délit ou entraîner une responsabilité civile.
- La loi peut exiger que vous obteniez l'autorisation du détenteur des droits d'auteur ou d'autres droits légaux avant de numériser un document.

Si vous n'êtes pas certain qu'il est légal de numériser un document particulier, adressez-vous au préalable à votre conseiller juridique.

- Adobe® et Adobe® RGB (1998) sont des marques ou des marques déposées d'Adobe Systems Incorporated aux Etats-Unis et/ou dans d'autres pays.
- Microsoft® et Windows® sont des marques ou des marques déposées de Microsoft Corporation aux Etats-Unis et/ou dans d'autres pays.
- Macintosh, Mac et le logo Mac sont des marques d'Apple Computer, Inc., déposées aux Etats-Unis et dans d'autres pays.
- ©ArcSoft, Inc. Tous droits réservés pour PhotoStudio.
- Les autres noms et produits non mentionnés ci-dessus sont susceptibles d'être des marques ou des marques déposées appartenant à leurs propriétaires.

CanoScan 4400F

Schnellstart-Referenz

Bitte lesen Sie dieses Handbuch vor der Inbetriebnahme des Scanners. Bewahren Sie das Handbuch nach dem Durchlesen gut auf, damit Sie später darauf zurückgreifen können!

Inhalt			
Verpackungsinhalt	1	Verwenden der Funktionstasten.....	5
Installieren der Software	2	Scannen von Filmen	6
Vorbereiten des Scanners	3	Technische Daten	9
Testen des Scanners	4		

Deutsch

Verpackungsinhalt

Scanner und Zubehör

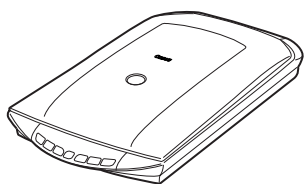

Scanner



USB-Schnittstellenkabel

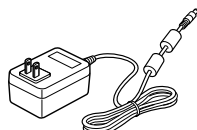

Netzteil



Filmleiste*
(für 35-mm-Filmstreifen/Diapositive)

*Im Vorlagendeckel integriert



Schirm

Dokumentation

- Schnellstart-Referenz (dieses Dokument)
- Weitere Dokumente

CD-ROM mit dem CanoScan-Installationsprogramm

- Programme
 - ScanGear (Scannertreiber)
 - CanoScan Toolbox
 - ArcSoft PhotoStudio
 - Presto! PageManager (nur Windows)
 - ScanSoft OmniPage SE (keine Unterstützung für Windows 98 First Edition)
 - Adobe RGB (1998) (nur Windows)
- Online-Handbücher
 - Scanner-Benutzerhandbuch (für ScanGear, CanoScan Toolbox und Störungs beseitigung)
 - Anleitungen für die im Lieferumfang enthaltene Bundle-Software

*In diesem Handbuch werden Punkte, die alle Betriebssysteme betreffen, mit Screenshots von Windows XP illustriert.

Installieren der Software



- Verbinden Sie den Scanner ERST NACH der Installation der Software mit dem Computer. Falls der Scanner angeschlossen wurde und der Hardware-Assistent angezeigt wird, klicken Sie auf [Cancel] (Abbrechen).
- Beenden Sie alle laufenden Anwendungen einschließlich Viruswächter, bevor Sie mit der Installation beginnen.
- Bei Windows 2000/XP müssen Sie sich zur Installation der Software ggf. mit Administratorrechten anmelden.

1 Legen Sie die CD-ROM mit dem CanoScan-Installationsprogramm in das Laufwerk ein.

Wenn Sie dazu aufgefordert werden, wählen Sie Ihre Sprache und geben Ihren Wohnsitz an. Das CanoScan Setup Utility-Programm startet.

- Macintosh: Doppelklicken Sie auf das Symbol [Setup]. Geben Sie die Administrator-ID und das Passwort im Authentifizierungsdialogfeld ein.

2 Klicken Sie im Hauptmenü auf [Easy Install] (Einfache Installation).

3 Klicken Sie auf [Install] (Installieren) um mit der Installation zu beginnen.

Lesen Sie die Lizenzvereinbarung aufmerksam durch und klicken Sie dann zur Fortsetzung auf [Yes] (Ja). Alle Softwareprogramme und Online-Handbücher werden auf Ihrem Computer installiert.

4 Zum Installieren von Bunde-Softwareprogrammen folgen Sie den Anweisungen am Bildschirm.

5 Nach Abschluss der Installation klicken Sie auf [Restart] (Neustart) um den Computer neu zu starten.

- Vergessen Sie nicht, die CD-ROM auf dem Laufwerk zu nehmen. Bewahren Sie sie gut auf.
- Sollten Sie bei der Installation einem Problem begegnen, lesen Sie den Abschnitt „Störungsbeseitigung“ im *Scanner-Benutzerhandbuch*.
- Wenn Sie Ihr Betriebssystem später auf Windows XP aktualisieren, müssen Sie die Software neu installieren.

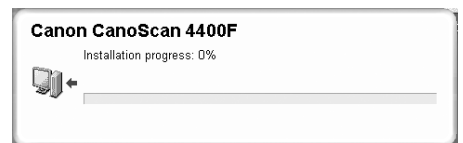
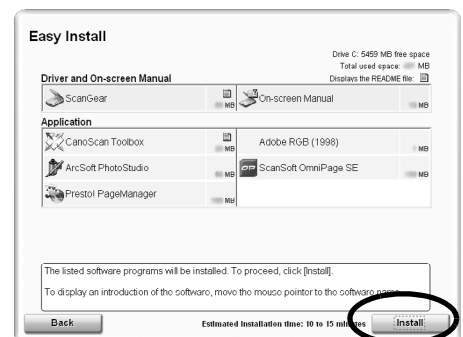
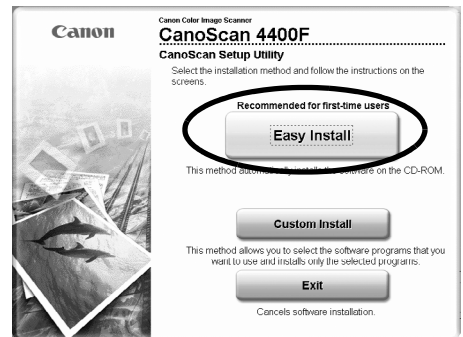

Vorbereiten des Scanners

Lösen der Scannerverriegelung

- 1 Ziehen Sie die Klebestreifen vom Scanner ab.
- 2 Schieben Sie den Verriegelungsschalter bis zur Markierung für Entriegelung (🔓).

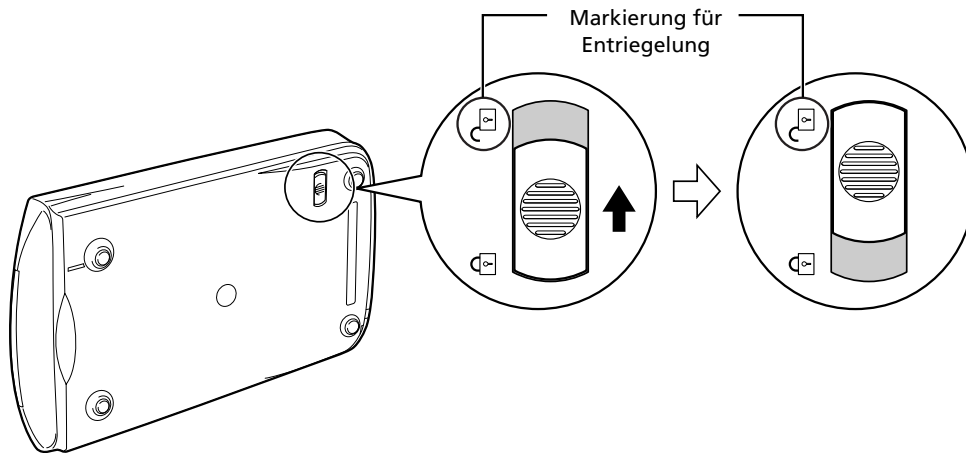

- Der Scanner darf zum Lösen der Verriegelung um höchstens 90 Grad von der Horizontalen angehoben werden (nicht einfach umdrehen!).
- Den Scanner mit beiden Händen handhaben. Er darf nicht zu Fall kommen.
- Der Scanner muss immer wieder verriegelt werden, wenn er transportiert oder getragen werden soll.
- Den Scanner zum Verriegeln nicht hinten anheben. Die Vorderseite (mit den Funktionstasten) darf nicht nach unten weisen, da in dieser Lage eine Verriegelung unmöglich sein kann.

Anschließen des Scanners

- 1 Verbinden Sie den Scanner über das mitgelieferte USB-Schnittstellenkabel mit dem Computer.
- 2 Schließen Sie das mitgelieferte Netzteil an den Scanner und dann an eine Steckdose an.

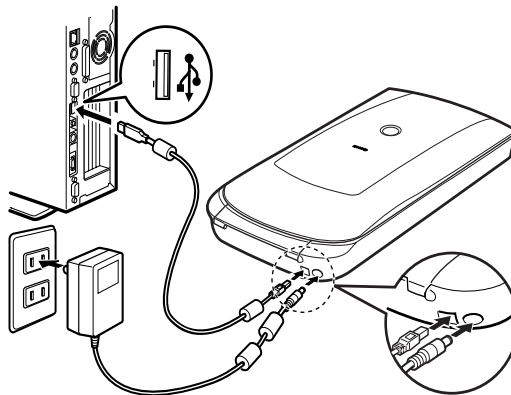

- Verwenden Sie ausschließlich das mit dem Scanner gelieferte USB-Schnittstellenkabel und Netzteil. Andere Kabel und Netzteile können Störungen zur Folge haben.
- Bei Anschluss des Scanners an einen USB-Port nach USB-Norm 1.1 kann bei Windows XP die Meldung „Hi-Speed USB-Gerät an USB-Port angeschlossen, der diese Geschwindigkeit nicht unterstützt“ erscheinen. Ignorieren Sie diese Meldung einfach. Der Scanner arbeitet auch in diesem Fall ohne Probleme.
- Der Scanner hat keinen Ein/Aus-Schalter. Er wird beim Anschließen des AC-Adapters automatisch eingeschaltet.

Testen des Scanners

Dieser Abschnitt erläutert die grundlegenden Bedienschritte zum Scannen mit dem Bildbearbeitungsprogramm ArcSoft PhotoStudio und dem Scannertreiber ScanGear.

- 1 Legen Sie eine Vorlage auf dem Vorlagenglas an und schließen Sie den Vorlagendeckel.

 Klappen Sie den Vorlagendeckel bis zur Anschlagposition auf.

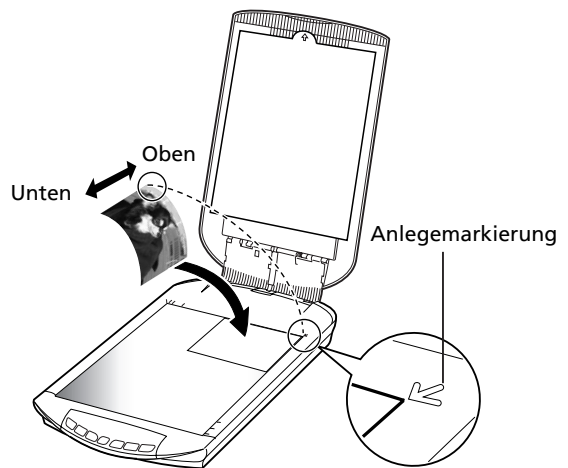

- 2 Starten Sie ArcSoft PhotoStudio.

Windows: Wählen Sie [start] - [(All) Programs] ((Alle Programme) - [ArcSoft PhotoStudio 5.5] und klicken Sie auf [PhotoStudio 5.5].

Macintosh: Öffnen Sie die Ordner [Applications] (Programme) und [PhotoStudio] und doppelklicken Sie dann auf das Symbol [PhotoStudio].

- 3 Klicken Sie im Menü [File] (Datei) auf [Select Source] (Quelle wählen) und wählen Sie das Scannermodell.

Windows: Wählen Sie nicht den Scanner mit [WIA] im Modellnamen.

- 4 Klicken Sie auf das Symbol  [Acquire] (Erfassen) um ScanGear zu starten.

- 5 Wählen Sie bei [Select Source] (Quelle wählen) die Art der zu scannenden Vorlage und klicken Sie auf [Preview] (Vorschau).

- 6 Richten Sie [Destination] (Ziel) und [Output Size] (Ausgabeformat) wunschgemäß ein.

- 7 Klicken Sie auf [Scan] (Scannen) um den Scanvorgang zu starten.

 Während des Scanvorgangs den Scanner nicht berühren.



- 8 Wenn der Computer zum Schließen von ScanGear auffordert, klicken Sie auf [OK].

- 9 Speichern Sie das gescannte Bild in ArcSoft PhotoStudio und schließen Sie das Fenster.

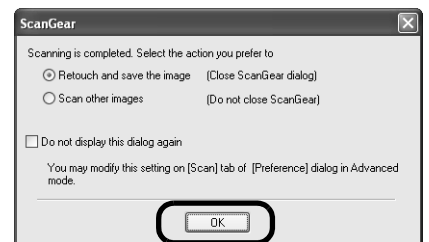

• Weitergehende Informationen über das Scannen mit ScanGear, die Bundle-Anwendungen und die Störungsbeseitigung finden Sie im Online-Handbuch mit dem Titel *Scanner-Benutzerhandbuch*. Zum Öffnen des Scan-Handbuchs doppelklicken Sie auf das Symbol *Scanner-Benutzerhandbuch* auf dem Desktop oder klicken in ScanGear bzw. CanoScan Toolbox auf .

Verwenden der Funktionstasten

Mit den Funktionstasten des Scanners können Sie auf Tastendruck kopieren, scannen, eine E-Mail versenden und gescannte Bilder im PDF-Format speichern. Sie legen die Vorlage einfach auf dem Scanner an und drücken dann die betreffende Funktionstaste. Weitergehende Informationen finden Sie im *Scanner-Benutzerhandbuch*.

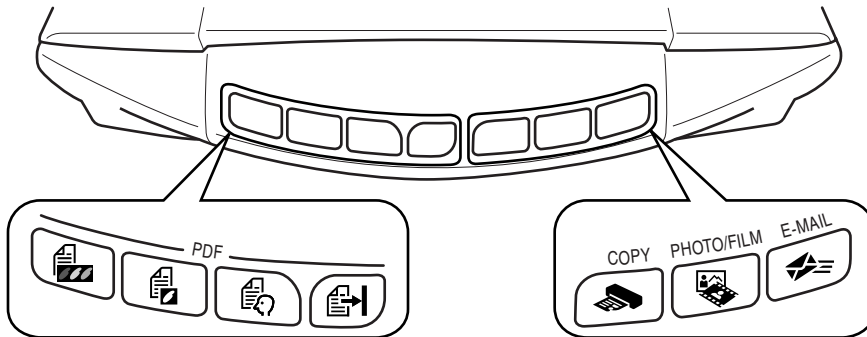

PDF-Tasten

Über die PDF-Taste können Sie auf einfache Weise je nach Bedarf PDF-Dateien erstellen. Beachten Sie, dass diese Taste am Scanner nicht beschriftet sind.



COLOR (FARBE)-Taste

Scannt Farbbilder im A4- bzw. Letter-Format* mit 300 dpi.



BLACK & WHITE (SCHWARZWEISS)-Taste

Scannt Schwarzweißbilder im A4- bzw. Letter-Format* mit 300 dpi.



CUSTOM (BENUTZERDEFINIERT)-Taste

Scannt Bilder mit benutzerdefinierten Einstellungen.



FINISH (BEENDEN)-Taste

Beendet den Vorgang und speichert die gescannten Bilder in einer PDF-Datei.

* Das Format ist von der Systemumgebung abhängig.



COPY-Taste

Druckt das gescannte Bild mit einem Drucker, so dass eine Kopie erhalten wird.



PHOTO/FILM-Taste

Öffnet das gescannte Bild im Bundle-Anwendungsprogramm ArcSoft PhotoStudio.



E-MAIL-Taste

Hängt das gescannte Bild an eine neue E-Mail-Nachricht an.

Bei der ersten Betätigung dieser Taste werden Sie aufgefordert, das E-Mail-Programm zu wählen, auf das diese Funktion zugreifen soll.

• Die Funktionstasten arbeiten nur, wenn Sie alle Softwareprogramme mit der Option [Easy Install] (Einfache Installation) der CanoScan Setup Utility installiert haben. Siehe „Installieren der Software“ auf Seite 2.

• **Mac OS X 10.3 und 10.2.8:** Damit die Funktionstasten arbeiten, müssen Sie Digitale Bilder (im Ordner [Applications] (Programme)) so einrichten, dass CanoScan Toolbox beim Betätigen einer Funktionstaste automatisch geöffnet wird. Starten Sie Digitale Bilder und gehen Sie dann folgendermaßen vor:

- Mac OS X 10.3: Klicken Sie auf [Options] (Optionen) und wählen Sie bei [When a scanner button is pressed, open:] (Öffnen, wenn Scannertaste gedrückt wird:) CanoScan Toolbox.

- Mac OS X 10.2.8: Klicken Sie bei [When a scanner button is pressed, open:] (Öffnen, wenn Scannertaste gedrückt wird:) auf [Other] (Andere). Wählen Sie CanoScan Toolbox und klicken Sie auf [Open] (Öffnen).

Klicken Sie auf [OK] und beenden Sie Digitale Bilder dann Weitergehende Informationen finden Sie in der „Störungsbeseitigung“ im *Scanner-Benutzerhandbuch*.

Scannen von Filmen

Der Scanner kann 35-mm-Filmstreifen (Negative oder Diapositive) scannen. Folgen Sie beim Scannen von Filmstreifen den nachstehenden Anweisungen.

1 Ziehen Sie das Schutzblatt aus dem Vorlagendeckel.

Bringen Sie das Schutzblatt nach dem Scannen wieder an, indem Sie es wieder in die Führungen am Vorlagendeckel einpassen und bis zum Anschlag nach unten schieben.

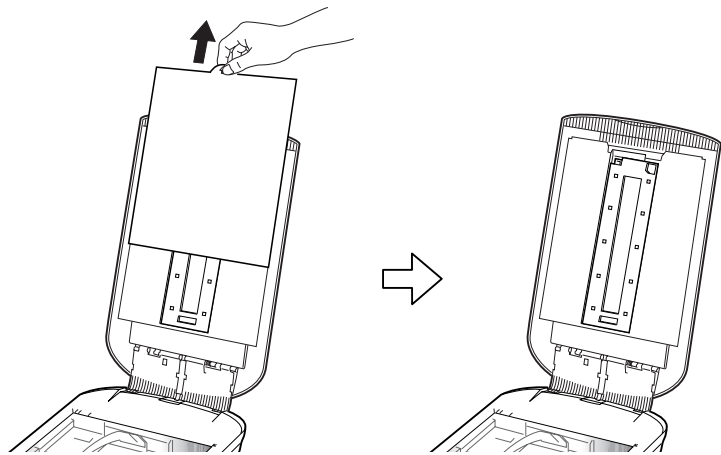

Das Schutzblatt sollte zum Schutz der Lichtquelle im Vorlagendeckel stets angebracht bleiben, wenn keine Filmstreifen gescannt werden.

2 Nehmen Sie die Filmleiste aus dem Vorlagendeckel.

Halten Sie den Vorlagendeckel mit der Hand fest, damit er nicht zuklappt. Drücken Sie die Zunge oben links an der Filmleiste nach unten ① und kippen Sie die Filmleiste zu sich, um Sie dann nach oben zu entfernen ②.

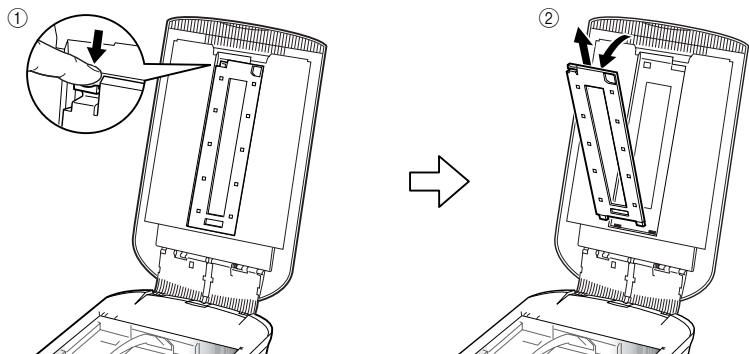

3 Öffnen Sie den Filmhalter.

Drücken Sie den Filmhalter zum Öffnen an beiden Ende zusammen.

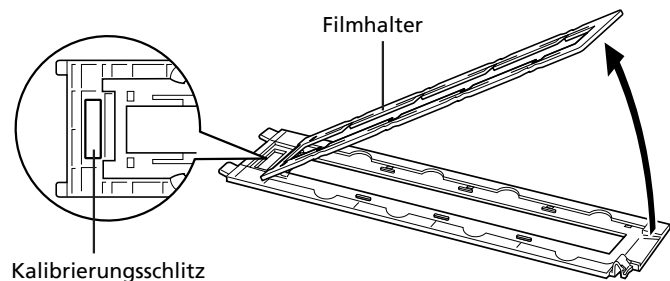

4 Legen Sie den Filmstreifen in die Filmleiste ein.

Legen Sie den Film mit nach unten weisender Vorderseite und den Bildnummern in umgekehrter Reihenfolge ein.

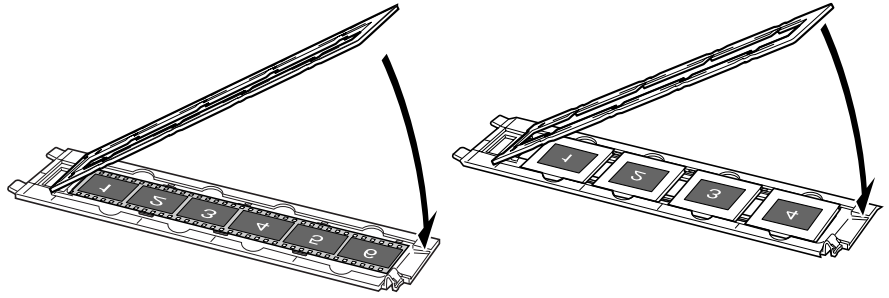

- Entfernen Sie Staub, der eventuell auf der Filmoberfläche anhaftet und die Bildqualität beeinträchtigt, mit einem Blasepinsel und halten Sie den Filmstreifen an den Kanten, damit weder Schmutz noch Fingerabdrücke zurückbleiben.
- Achten Sie beim Scannen von Filmstreifen darauf, dass der Kalibrierungsschlitz an der Filmleiste nicht blockiert wird. Bei verdecktem Kalibrierungsschlitz werden Farben nicht ordnungsgemäß gescannt.
- Achten Sie darauf, dass die Filmleiste fest geschlossen wird. Drücken Sie leicht mit dem Finger, bis sie hörbar einrastet.

Verwendung des Schirms

Beim Scannen kurzer oder gewölbter Filmstreifen kann Streulicht durch Spalte eindringen und farbige Streifen am Rand der gescannten Bilder hervorrufen.

Verwenden Sie in diesem Fall den mitgelieferten Schirm, wie in der Abbildung dargestellt.

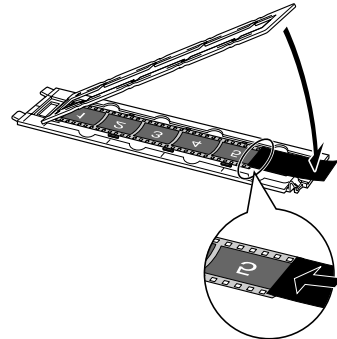

5 Setzen Sie die Filmleiste in den Vorlagendeckel ein und schließen Sie den Deckel.

Halten Sie den Vorlagendeckel fest und passen Sie das untere Ende der Filmleiste in die Nuten im Vorlagendeckel ein ①, um dann das obere Ende in den Vorlagendeckel zu drücken, bis die Filmleiste hörbar einrastet ②.

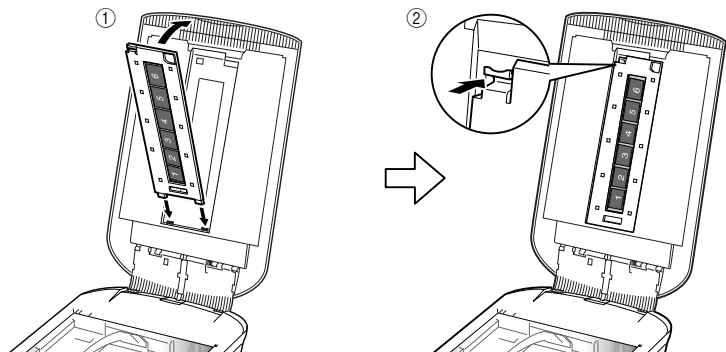

6 Starten Sie ArcSoft PhotoStudio und danach ScanGear.

Folgen Sie nun den Schritten 2 bis 4 unter „Testen des Scanners“ auf Seite 4.

7 Wählen Sie je nach Art des zu scannenden Filmstreifens [Negative Film (Color)] (Negativ-Film (Farbe)) oder [Positive Film (Color)] (Positiv-Film (Farbe)) unter [Select Source] (Quelle wählen). Klicken Sie danach auf die [Preview] (Vorschau).

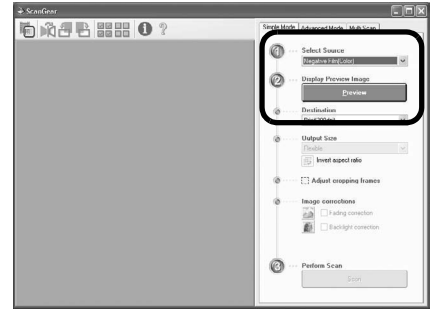

8 Markieren Sie die zu scannende(n) Bildnummer(n). Führen Sie ggf. erforderliche Bildkorrekturen durch.

9 Klicken Sie auf [Scan] (Scannen) um den Scanvorgang zu starten.

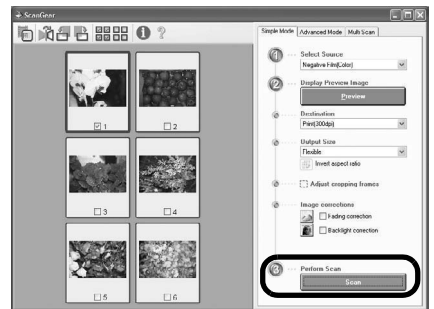

Während des Scanvorgangs den Scanner nicht berühren.

10 Wenn der Computer zum Schließen von ScanGear auffordert, klicken Sie auf [OK].

11 Speichern Sie das gescannte Bild in ArcSoft PhotoStudio und schließen Sie das Fenster.

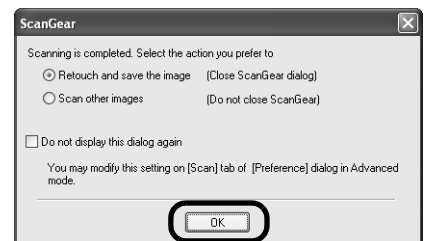

- Belassen Sie Filmstreifen nicht längere Zeit in der Filmleiste, das die vom Gerät erzeugte Wärme den Film beschädigen kann.
- Weitergehende Informationen zum Scannen von Filmstreifen finden Sie im Abschnitt „Scannen von Film“ im *Scanner-Benutzerhandbuch*.

Technische Daten

Scannertyp		Flachbett
Scanelement		CCD, 6-zeilig, Farbe
Lichtquelle		Kaltkathoden-Leuchtstofflampe
Optische Auflösung *1		4800 x 9600 dpi
Wählbare Auflösung		25 – 19200 dpi (ScanGear)
Scan-Bit-Tiefe	Farbe	48 Bit Eingabe (16 Bit für jede Farbe) 48 Bit oder 24 Bit Ausgabe (16 Bit oder 8 Bit pro Farbe)
	Graustufen	48 Bit Eingabe (16 Bit pro Farbe) 16 Bit *2 oder 8 Bit Ausgabe
Scangeschwindigkeit *3 (Foto oder Dokument)	Farbe	7,7 ms/Zeile (2400 dpi), 14,8 ms/Zeile (4800 dpi)
	Graustufen, Schwarzweiß	7,7 ms/Zeile (2400 dpi), 14,8 ms/Zeile (4800 dpi)
Scangeschwindigkeit *3 (Film)		7,4 – 74,0 ms/Zeile
Vorscangeschwindigkeit *3*4		Ca. 5 s
Schnittstelle		USB 2.0 Hi-Speed
Maximales Vorlagenformat		A4/Letter: 216 x 297 mm
Filmtyp/Anzahl von Einzelbildern		35-mm-Negativstreifen (max. 6 Einzelbilder)/35-mm-Positivstreifen (max. 4 Einzelbilder)
Funktionstasten		7 Tasten (PDF x 4, COPY, PHOTO/FILM, E-MAIL)
Betriebsumgebung	Temperatur	10°C bis 35°C (50°F bis 95°F)
	Luftfeuchtigkeit	10% bis 90% rel., 20% bis 80% rel. beim Scannen von Film (nicht kondensierend)
Stromversorgung		Netzteil (100/120/230/240V)*5
Stromaufnahme		Beim Betrieb: max. 17 Watt; Standby: 4 Watt (bei Verwendung des mitgelieferten Netzteils)
Abmessungen		259 x 474 x 83 mm
Gewicht		Ca. 2,8 kg
Optionaler Zubehörsatz		Zubehörsatz CSAK-4400F

*1 Die optische Auflösung steht für die maximale Abtastrate nach ISO 14473.

*2 Nur zum Scannen von Film.

*3 Die schnellste Geschwindigkeit im Modus USB 2.0 Hi-Speed auf einem Windows-PC. Übertragungszeit nicht berücksichtigt. Die Scangeschwindigkeit variiert je nach Vorlagentyp, Scaneinstellungen und Spezifikationen des Computers.

*4 Kalibrierungszeit nicht berücksichtigt.

*5 Die Ausführung des Netzteils ist je nach Absatzgebiet unterschiedlich.

Nur in der Anleitung aufgeführte Netzadapter verwenden. (Canon Netzadapter: K30279 ist für Großbritannien und K30278 für andere EU-Länder). Nicht für andere Produkte verwenden.

- Technische Änderungen vorbehalten.

Maschinenlärminformations-Verordnung 3. GPSGV:

Der höchste Schalldruckpegel beträgt 70dB(A) oder weniger gemäss EN ISO 7779

Nur Europäische Union (und EWR).



Dieses Symbol weist darauf hin, dass dieses Produkt gemäß Richtlinie über Elektro- und Elektronik-Altgeräte (2002/96/EG) und nationalen Gesetzen nicht über den Hausmüll entsorgt werden darf. Dieses Produkt muss bei einer dafür vorgesehenen Sammelstelle abgegeben werden. Dies kann z. B. durch Rückgabe beim Kauf eines ähnlichen Produkts oder durch Abgabe bei einer autorisierten Sammelstelle für die Wiederaufbereitung von Elektro- und Elektronik-Altgeräten geschehen. Der unsachgemäße Umgang mit Altgeräten kann aufgrund potentiell gefährlicher Stoffe, die häufig in Elektro- und Elektronik-Altgeräten enthalten sind, negative Auswirkungen auf die Umwelt und die menschliche Gesundheit haben. Durch die sachgemäße Entsorgung dieses Produkts tragen außerdem Sie zu einer effektiven Nutzung natürlicher Ressourcen bei. Informationen zu Sammelstellen für Altgeräte erhalten Sie bei Ihrer Stadtverwaltung, dem öffentlich-rechtlichen Entsorgungsträger, einer autorisierten Stelle für die Entsorgung von Elektro- und Elektronik-Altgeräten oder Ihrer Müllabfuhr. Weitere Informationen zur Rückgabe und Entsorgung von Elektro- und Elektronik-Altgeräten finden Sie unter www.canon-europe.com/environment.

(EWR: Norwegen, Island und Liechtenstein)

Nur für Kunden in Europa, im Mittleren Osten, in Afrika und in Russland

Ansprechpartner des Canon Customer Support finden Sie auf der hinteren Umschlagseite der EWS-Broschüre (European Warranty System) oder bei www.canon-europe.com.

Die Netzsteckdose muss sich in der Nähe des Geräts befinden und leicht erreichbar sein.

Warnung

Beachten Sie beim Gebrauch des Geräts die folgenden gesetzlichen Regelungen:

- Das Scannen gewisser Vorlagen wie Geldscheine (Banknoten), Bundesobligationen und Urkunden ist untersagt und kann straf- und zivilrechtlich verfolgt werden.
- Zum Scannen urheberrechtlich geschützten Materials kann die Genehmigung des Urheberrechtsinhabers erforderlich sein.

In Fällen, in denen Sie sich bezüglich der rechtlichen Lage nicht sicher sind, fragen Sie vorsorglich Ihren Rechtsberater.

- Adobe® und Adobe® RGB (1998) sind entweder eingetragene Warenzeichen oder Warenzeichen von Adobe Systems Incorporated in den Vereinigten Staaten und/oder anderen Ländern.
- Microsoft® und Windows® sind entweder eingetragene Warenzeichen oder Warenzeichen von Microsoft Corporation in den Vereinigten Staaten und/oder anderen Ländern.
- Macintosh, Mac und das Mac-Logo sind Warenzeichen von Apple Computer, Inc., die in den Vereinigten Staaten und anderen Ländern eingetragen sind.
- ©ArcSoft, Inc. Alle Rechte für PhotoStudio vorbehalten.
- Andere Produkt- und Markennamen, die oben nicht erwähnt sind, können ebenfalls eingetragene Warenzeichen oder Warenzeichen des jeweiligen Herstellers sein.

CanoScan 4400F

Guida rapida all'installazione

Prima di usare lo scanner, leggere la presente guida. Terminata la lettura, conservare il manuale a portata di mano per eventuali consultazioni future.

Indice

Verifica del contenuto della confezione 1	Usò dei pulsanti dello scanner 5
Installazione del Software..... 2	Scansione della pellicola..... 6
Preparare lo scanner..... 3	Specifiche tecniche 9
Prova di scansione..... 4	

Verifica del contenuto della confezione

Scanner e accessori

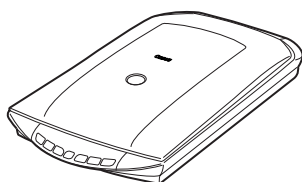

Scanner



Cavo USB

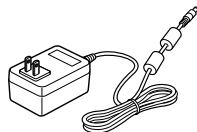

Adattatore CA



Guida della pellicola*
(per diapositive/strisce di pellicola da 35 mm)

*Inserita nel coperchio dei



Schermo

Documentazione

- Guida rapida all'installazione (questa guida)
- Documenti supplementari

CD-ROM del programma di installazione CanoScan

- Programmi Software
 - ScanGear (driver dello scanner)
 - CanoScan Toolbox
 - ArcSoft PhotoStudio
 - Presto! PageManager (solo per Windows)
 - ScanSoft OmniPage SE (non disponibile per Windows 98 First Edition)
 - Adobe RGB (1998) (solo per Windows)
- Manuali elettronici
 - Guida alla scansione (per ScanGear, CanoScan Toolbox e risoluzione dei problemi)
 - Manuali per programmi di applicazioni multiple

*In questa guida, per illustrare le spiegazioni comuni a tutti i sistemi operativi vengono utilizzare le videate di Windows XP.

Installazione del Software



- Accertarsi di avere installato i programmi software PRIMA di collegare lo scanner al computer. Se quando si collega lo scanner appare la finestra Installazione guidata nuovo hardware, fare clic su [Cancel] (Annulla).
- Prima di iniziare l'installazione chiudere tutte le applicazioni in uso, compreso l'antivirus.
- In Windows 2000/XP e' necessario collegarsi al sistema con un nome utente di amministratore per installare il software.

1 Inserire il CD-ROM del programma di installazione di CanoScan nella relativa unita'.

Se richiesto selezionare la lingua desiderata e il paese. Il programma di installazione CanoScan parte.

- Per Macintosh: Fare doppio clic sull'icona [Setup] (installazione). Inserire ID e password dell'amministratore nella finestra di dialogo di riconoscimento.

2 Fare clic su [Easy Install] (Installazione standard) nel menu principale.

3 Fare clic su [Install] (Installa) per avviare l'installazione.

Leggere attentamente il Contratto di Licenza, quindi fare clic su [Yes] (Si'). Tutti i programmi software e i manuali elettronici verranno installati sul computer.

4 Per le applicazioni multiple seguire i messaggi sullo schermo per eseguire l'installazione.

5 Quando l'installazione e' completa fare clic su [Restart] (Riavvia) per riavviare il computer.

- Rimuovere il CD-ROM dalla relativa unita' e conservarlo in un luogo sicuro.
- In caso di problemi durante l'installazione, fare riferimento a "Risoluzione dei problemi" nella Guida alla scansione.
- Se si aggiorna il sistema operativo a Windows XP, sarà necessario reinstallare il software.

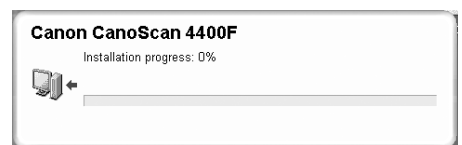
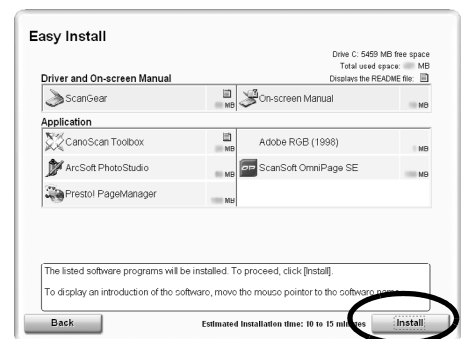
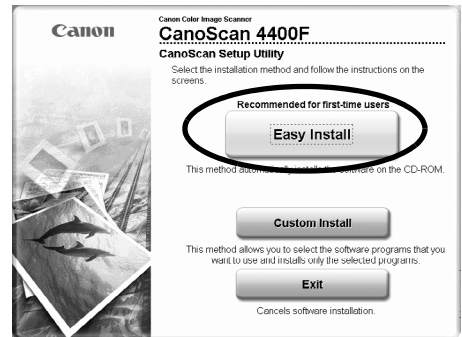

Preparare lo scanner

Sbloccaggio dello scanner

- 1 Rimuovere le fasce adesive dallo scanner.
- 2 Far scorrere l'interruttore di bloccaggio dello scanner verso in segno di sbloccaggio (🔓).

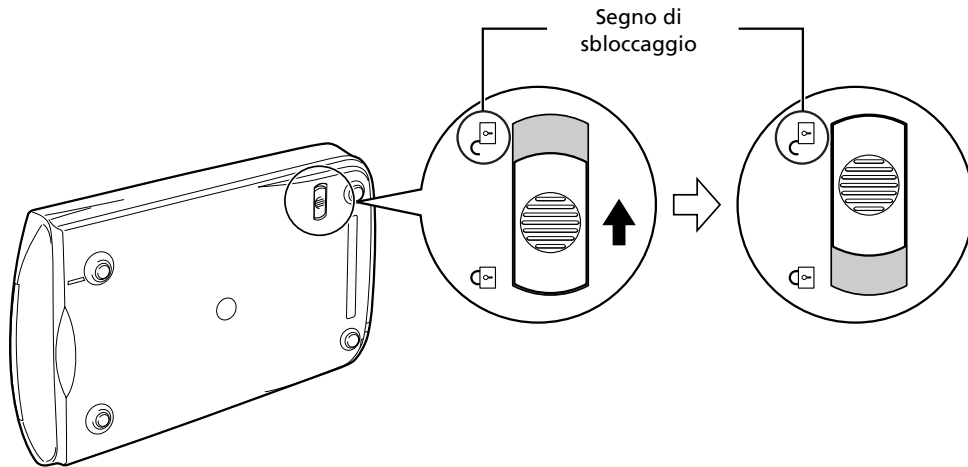

- Non inclinare lo scanner di più di 90° dalla posizione orizzontale mentre lo si sblocca.
- Maneggiare lo scanner con entrambe le mani. Fare attenzione a non lasciarlo cadere.
- Bloccare sempre lo scanner durante il trasporto.
- Quando si blocca lo scanner non sollevare la parte posteriore inclinando verso il basso quella anteriore (pulsante scansione). Potrebbe non essere possibile impostare il blocco.

Collegamento dello scanner

- 1 Collegare lo scanner al computer con il cavo USB in dotazione.
- 2 Collegare allo scanner l'adattatore CA in dotazione, quindi collegare ad una presa di corrente.

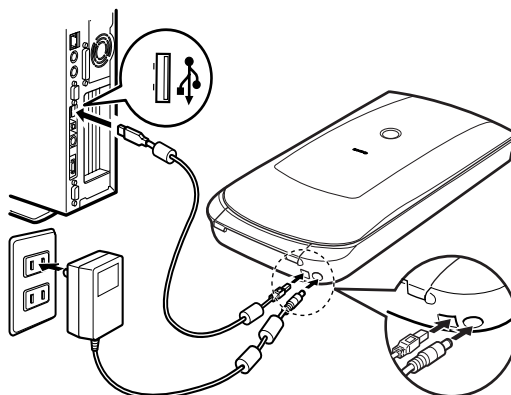

- Usare unicamente il cavo USB e l'adattatore CA forniti con lo scanner. L'uso di altri cavi o adattatori può causare un funzionamento non corretto.
- Se mentre si è collegati alla porta USB 1.1 su Windows XP compare il messaggio "Periferica USB HI-SPEED collegata a hub di tipo non HI-SPEED", ignorarlo. In queste condizioni lo scanner funziona senza problemi.
- Lo scanner non ha un interruttore di alimentazione. L'apparecchio si attiva non appena l'adattatore CA viene collegato alla presa di corrente.

Prova di scansione

Questa sezione illustra le procedure di base della scansione utilizzando il programma di elaborazione immagini, ArcSoft PhotoStudio, e il driver dello scanner, ScanGear.

- 1** Posizionare un oggetto sul vetro dei documenti e chiudere il coperchio.



Mentre si apre il coperchio dei documenti, sostenerlo con la mano fino a quando si trova in posizione stabile.

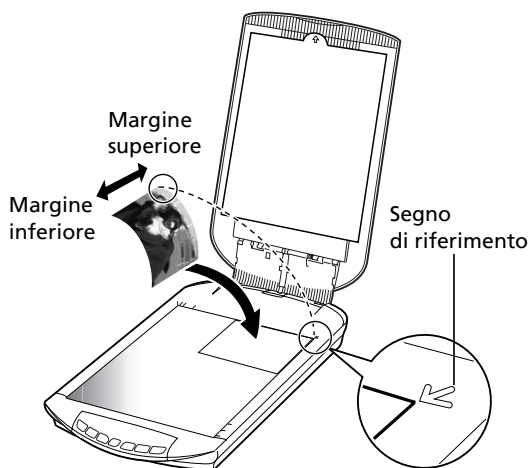

- 2** Start ArcSoft PhotoStudio.

Per Windows: Selezionare [start] - [(All) Programs] ((Tutti i programmi)) - [ArcSoft PhotoStudio 5.5], quindi fare clic su [PhotoStudio 5.5].

Per Macintosh: Aprire le cartelle [Applications] (Applicazioni) - [PhotoStudio], quindi fare doppio clic sull'icona [PhotoStudio].

- 3** Dal menu [File] fare clic su [Select Source] (Seleziona origine) e selezionare il modello dello scanner.

Per Windows: Non selezionare il nome del modello che include [WIA].

- 4** Fare clic sull'icona [Acquire] (Acquisisci)  per avviare ScanGear.

- 5** Selezionare il tipo di documento di cui si vuole effettuare la scansione [Select Source] (Seleziona origine) e fare clic su [Preview] (Anteprima).

- 6** Impostare eventualmente [Destination] (Destinazione) e/o [Output Size] (Dimensioni di output).

- 7** Fare clic su [Scan] (Scansione) per avviare la scansione.

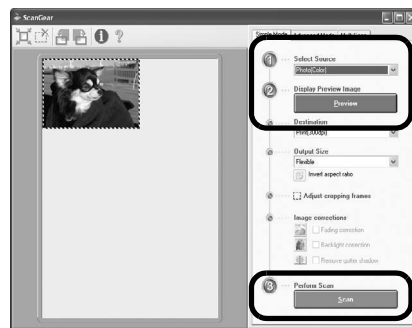

Non toccare lo scanner mentre e' in funzione.

- 8** Alla richiesta di chiusura di ScanGear fare clic su [OK].

- 9** Salvare l'immagine ottenuta dalla scansione in ArcSoft PhotoStudio e chiudere la finestra.

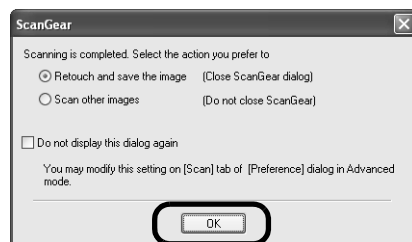

• Per ulteriori informazioni sulla scansione con ScanGear, sulle applicazioni multiple e sulla risoluzione dei problemi, fare riferimento al manuale elettronico *Guida alla scansione*. Per aprire la *Guida alla scansione*, fare doppio clic sull'icona della Guida alla scansione sul desktop, oppure fare clic su  in ScanGear o CanoScan Toolbox.

Uso dei pulsanti dello scanner

Il semplice tocco dei pulsanti dello scanner permette di copiare, eseguire la scansione e salvare le immagini ottenute in formato PDF. Basta semplicemente posizionare il documento sullo scanner e premere il pulsante relativo alla funzione desiderata. Per ulteriori informazioni fare riferimento alla *Guida alla scansione*.

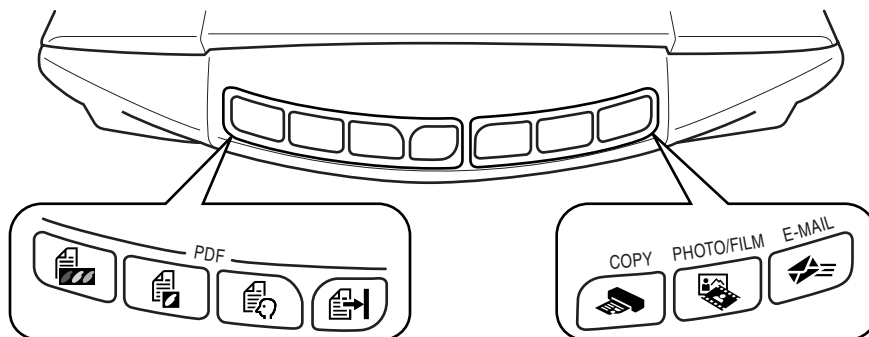

Pulsanti PDF

I pulsanti PDF permettono di creare facilmente file PDF in base alle proprie necessità. Si noti che questi pulsanti non sono indicati sullo scanner.

Pulsante COLOR (A COLORI)

Effettua la scansione di immagini a colori in formato A4 o formato lettera * a 300 dpi.

Pulsante BLACK & WHITE (BIANCO E NERO)

Effettua la scansione di immagini in bianco e nero in formato A4 o formato lettera * a 300 dpi.

Pulsante CUSTOM (PERSONALIZZATO)

Effettua la scansione di immagini in impostazioni definite dall'utente.

Pulsante FINISH (FINE)

Termina l'operazione e salva l'immagine ottenuta in un file PDF.

*Le dimensioni possono variare in base all'ambiente di sistema.

Pulsante COPY

Stampa (copia) l'immagine ottenuta dalla scansione con una stampante.

Pulsante PHOTO/FILM

Apri l'immagine ottenuta in ArcSoft PhotoStudio, il programma per applicazioni multiple.

Pulsante E-MAIL

Allega l'immagine acquisita a un nuovo messaggio di posta elettronica.

La prima volta che viene premuto questo pulsante, apparirà la finestra di dialogo in cui selezionare il programma di posta elettronica da utilizzare con questa funzione.

•Prima di usare i pulsanti dello scanner, assicurarsi che tutti i programmi software siano installati sul computer utilizzando l'opzione [Easy Install] (Installazione rapida) del programma di Installazione CanoScan. Fare riferimento a "Installazione del software" a pag. 2.

•**Per Mac OS X 10.3 e 10.2.8:** Prima di usare i pulsanti dello scanner e' necessario impostare Cattura immagine (nella cartella [Applications] (Applicazioni)) per aprire automaticamente CanoScan Toolbox quando viene premuto un pulsante dello scanner.

Avviare Cattura immagine, quindi adottare le procedure seguenti.

- Mac OS X 10.3: Fare clic su [Options] (Opzioni) e selezionare CanoScan Toolbox su [When a scanner button is pressed,open:] (Quando un pulsante dello scanner viene premuto, apri:).

- Mac OS X 10.2.8: Selezionare [Other] (Altro) su [When a scanner button is pressed,open:] (Quando un pulsante dello scanner viene premuto, apri:). Selezionare CanoScan Toolbox e fare clic su [Open] (Apri).

Fare clic su [OK] e uscire da Cattura immagine. Per ulteriori informazioni fare riferimento alla sezione "Risoluzione dei problemi" nella *Guida alla scansione*.

Scansione della pellicola

Questo scanner può acquisire una pellicola da 35 mm (striscia o diapositiva). Per acquisire una pellicola adottare le procedure seguenti.

- 1** Rimuovere il foglio di protezione dal coperchio dei documenti.
Dopo aver acquisito l'immagine, riposizionare il foglio di protezione allineandolo con le scanalature del coperchio dei documenti e facendolo scorrere in posizione.

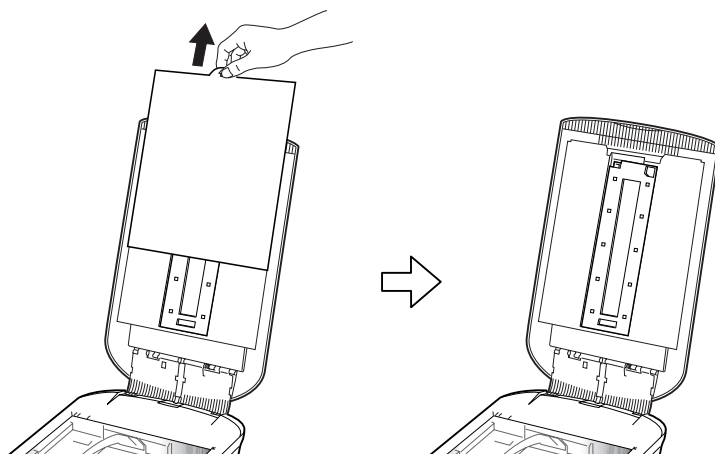

Riposizionare sempre il foglio di protezione quando non si acquisiscono pellicole, per proteggere la fonte di luce nel coperchio dei documenti.

- 2** Rimuovere la Guida della pellicola dal coperchio dei documenti.
Reggere il coperchio dei documenti perche' non si chiuda, quindi ① tenere premuta la linguetta in alto a sinistra della Guida della pellicola e ② inclinare la Guida della pellicola in avanti per estrarla.

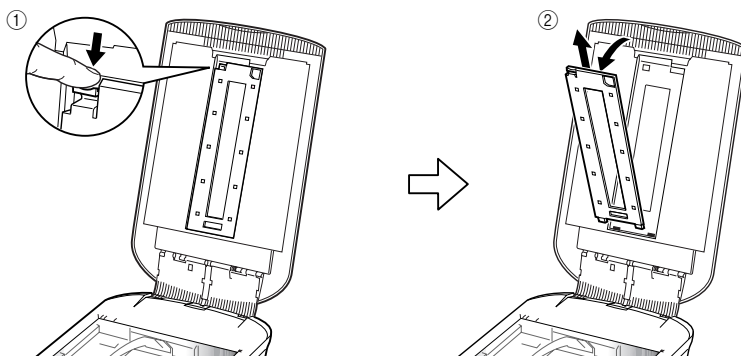

- 3** Aprire il contenitore della pellicola.
Premere entrambi i lati del contenitore della pellicola per aprirlo.

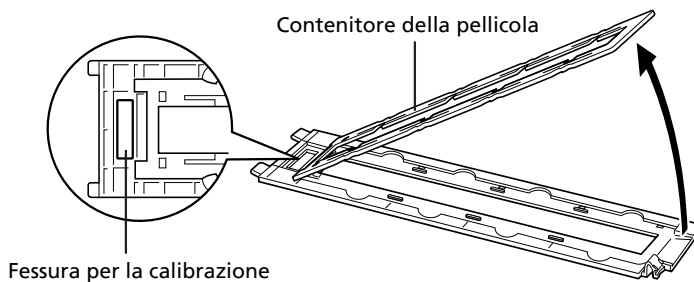

4 Inserire la pellicola nella relativa Guida.

Posizionare la pellicola capovolta con i fotogrammi in ordine inverso.

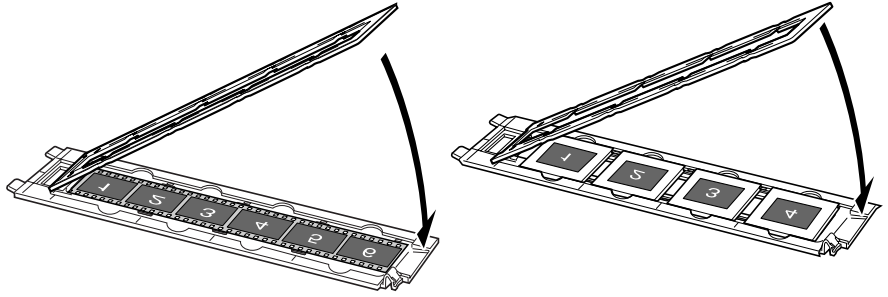

- Usare un soffietto per rimuovere la polvere dalla pellicola, poiché potrebbe influire sulla qualità delle immagini, e fare attenzione a tenere la pellicola per i bordi, per evitare di trasferirvi sporcizia o impronte.
- Non bloccare la fessura per la calibrazione sulla Guida della pellicola mentre si acquisisce una pellicola. Se la fessura della calibrazione è ostruita, i colori non verranno acquisiti in modo corretto.
- Chiudere accuratamente la Guida della pellicola. Premere leggermente fino a sentire un clic.

Come usare la Protezione

Quando si effettua la scansione di una pellicola corta o arrotolata, attraverso le fessure può entrare troppa luce che provocherebbe bande di colore attorno ai bordi dell'immagine acquisita. In questo caso utilizzare la protezione in dotazione come mostrato nella figura.

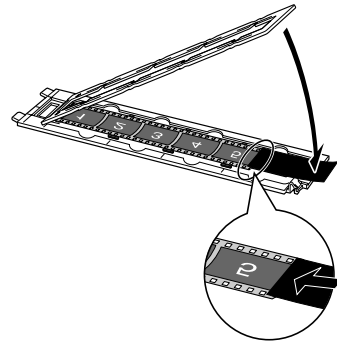

5 Risistemare la Guida della pellicola nel coperchio dei documenti e chiudere il coperchio.

Reggere il coperchio dei documenti e ① inserire il margine inferiore della Guida della pellicola nell'alloggiamento inferiore del coperchio dei documenti, quindi ② inclinare la parte superiore della guida verso il coperchio dei documenti fino a quando si aggancia correttamente con un clic.

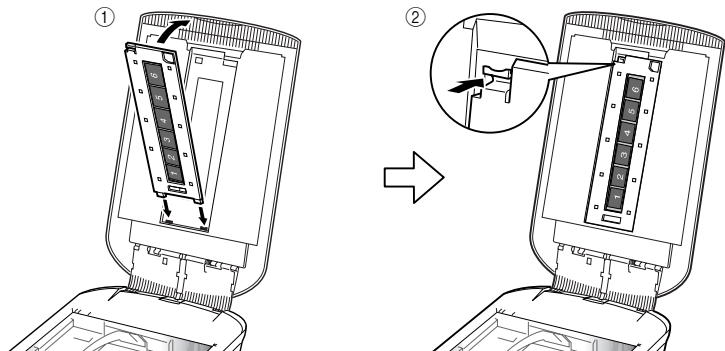

6 Avviare ArcSoft PhotoStudio, quindi avviare ScanGear.

Seguire le procedure 2-4 della "Prova di scansione" a pag. 4.

7 Selezionare [Negative Film (Color)] (Pellicola negativa (A colori)) o [Positive Film (Color)] (Pellicola positiva (A colori)) in [Select Source] (Seleziona origine) per selezionare il tipo di pellicola che si desidera acquisire, quindi fare clic su [Preview] (Anteprima).

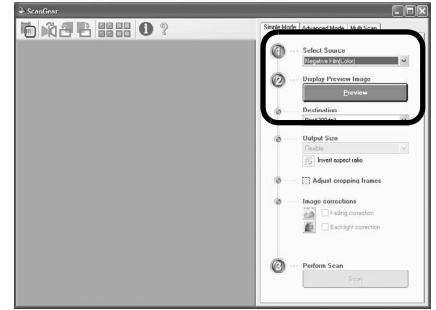

8 Selezionare il numero (i numeri) del fotogramma (dei fotogrammi) che si desidera acquisire. Se necessario, correggere le immagini acquisite.

9 Fare clic su [Scan] (Scansione) per avviare la scansione.



Non toccare lo scanner mentre e' in funzione.

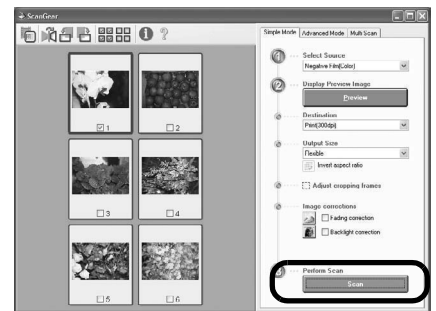

10 Alla richiesta di chiusura di ScanGear fare clic su [OK].

11 Salvare l'immagine ottenuta dalla scansione in Arcsoft PhotoStudio e chiudere la finestra.

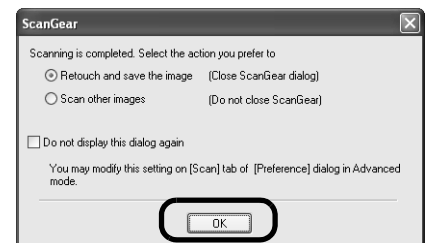

- Non lasciare la pellicola nella relativa guida per un periodo di tempo prolungato, poiché il calore dell'unità può danneggiarla.
- Per ulteriori informazioni sulla scansione delle pellicole, fare riferimento a "Scansione della pellicola" nella Guida alla scansione.

Specifiche tecniche

Tipo	Piano fisso	
Elemento di scansione	CCD 6 linee di colore	
Sorgente luminosa	Lampada fluorescente a catodo freddo	
Risoluzione ottica *1	4800 x 9600 dpi	
Risoluzione selezionabile	25–19200 dpi (ScanGear)	
Profondita' di scansione	Colore	entrata a 48 bit (16 bit per ogni colore) uscita a 48 bit o 24 bit (16 bit o 8 bit per ogni colore)
	Scala di grigi	entrata a 48 bit (16 bit per ogni colore) uscita a 16 bit *2 o 8 bit
Velocita' di scansione *3 (fotografia o documento)	Colore	7,7 msec./linea (2400 dpi), 14,8 msec./linea (4800 dpi)
	Scala di grigi, Bianco e nero	7,7 msec./linea (2400 dpi), 14,8 msec./linea (4800 dpi)
Velocita' di scansione *3 (Pellicola)	7,4–74,0 msec./linea	
Velocita' di anteprima *3*4	Circa 5 secondi	
Interfaccia	USB 2.0 Hi-Speed	
Dimensione massima documento	A4/Lettera: 216 x 297 mm	
Tipo pellicola/Numero di fotogrammi	Striscia da 35 mm (max 6 fotogrammi)/diapositiva da 35 mm (max 4 fotogrammi)	
Pulsanti dello scanner	7 pulsanti (PDF x 4, COPY, PHOTO/FILM, E-MAIL)	
Condizioni di funzionamento	Temperatura	10°C - 35°C (50°F - 95°F)
	Umidita'	Da 10% a 90% di umidita' relativa, da 20% a 80% di umidita' relativa durante la scansione della pellicola (senza formazione di condensa)
Alimentazione	Adattatore CA (100/120/230/240V)*5	
Consumi elettrici	n funzione: massimo 17 watt, in stand-by: 4 watt (Con l'adattatore CA in dotazione)	
Dimensioni esterne massime	259 x 474 x 83 mm	
Peso	Circa 2,8 kg	
Kit accessori opzionale	Kit accessori CSAK-4400F	

*1 La risoluzione ottica rappresenta la massima frequenza di campionamento basata su ISO 14473.

*2 Solo per la scansione di pellicole.

*3 La velocità massima nella modalita' USB 2.0 Hi-Speed su PC Windows. Non e' incluso il tempo di trasferimento al computer. La velocita' di scansione varia in base al tipo di documento, alle impostazioni dello scanner o alle caratteristiche del computer.

*4 Non e' incluso il tempo del processo di calibrazione.

*5 Il tipo di adattatore CA varia a seconda del paese in cui lo scanner viene acquistato.

Utilizzare soltanto adattatori CA elencati nelle istruzioni utente. (L'adattatore CA Canon: K30279 da utilizzare nel Regno Unito e K30278 negli altri paesi europei). Non utilizzarli con prodotti diversi.

- Le specifiche tecniche possono essere soggette a modifiche senza preavviso.

Solo per Unione Europea (ed AEE)



Questo simbolo indica che il prodotto non può essere eliminato come rifiuto ordinario in conformità alla Direttiva WEEE (2002/96/EC) e alla normativa locale vigente. Il prodotto deve essere smaltito presso i centri di raccolta differenziata, ad esempio un distributore autorizzato che applichi il principio del "vuoto a rendere", ovvero del ritiro delle vecchie apparecchiature elettriche al momento dell'acquisto delle nuove, o un deposito autorizzato allo smaltimento dei rifiuti derivanti dal disuso delle apparecchiature elettriche ed elettroniche. La gestione impropria di questo tipo di rifiuti può avere un impatto negativo sull'ambiente e sulla salute umana causato dalle sostanze potenzialmente pericolose prodotte dalle apparecchiature elettriche ed elettroniche. Un corretto smaltimento di tali prodotti contribuirà inoltre a un uso efficace delle risorse naturali. Per ulteriori informazioni sui centri di raccolta e recupero dei rifiuti derivanti dal disuso delle apparecchiature, consultare la Direttiva WEEE e rivolgersi alle autorità competenti. Un corretto smaltimento di tali prodotti contribuirà inoltre a un uso efficace delle risorse naturali ed eviterà di incorrere nelle sanzioni amministrative di cui all'art. 50 e seguenti del D.Lgs. 22/97. Per ulteriori informazioni sullo smaltimento e il recupero dei prodotti WEEE, visitare il sito www.canon-europe.com/environment.

(AEE: Norvegia, Islanda e Liechtenstein)

Solo per utenti in Europa, Medio Oriente, Africa e Russia

Per informazioni sui Centri Assistenza Clienti Canon fare riferimento al retro del fascicolo sulla Garanzia Europea (EWS) o visitare il sito www.canon-europe.com.

La presa di corrente deve essere installata vicino all'apparecchio e deve essere facilmente accessibile.

Attenzione

Quando si utilizza questo prodotto, fare attenzione alle seguenti questioni legali:

- Effettuare scansioni di determinati documenti quali banconote, titoli di stato e certificati pubblici, può essere vietato dalla legge e può comportare responsabilità penali e/o civili.
- Può essere necessario ai termini di legge ottenere l'autorizzazione della persona che detiene il copyright o altri diritti legali sul documento di cui si vuole eseguire le scansioni.

In caso di incertezza sulla legalità della scansione di un documento e' opportuno contattare preventivamente il proprio consulente legale.

- Adobe® e Adobe® RGB (1998) sono marchi registrati o marchi di Adobe Systems Incorporated negli Stati Uniti e/o in altri paesi.
- Microsoft® e Windows® sono marchi registrati o marchi di Microsoft Corporation negli U.S.A. e/o in altri paesi.
- Macintosh, Mac e il logo Mac sono marchi di Apple Computer, Inc., registrati negli U.S.A. e in altri paesi.
- ©ArcSoft, Inc. All rights reserved for PhotoStudio.
- Altri nomi e prodotti non citati potrebbero essere marchi registrati o marchi delle rispettive società.

CanoScan 4400F

Guía de inicio rápido

Lea esta guía antes de utilizar el escáner. Una vez leída, guárdela en un lugar seguro para futura referencia.

Tabla de contenido

Contenido del paquete	1	Utilización de los botones del escáner	5
Instalación del software	2	Escaneado de películas	6
Preparación del escáner	3	Especificaciones.....	9
Escaneado de prueba	4		

Contenido del paquete

Escáner y accesorios

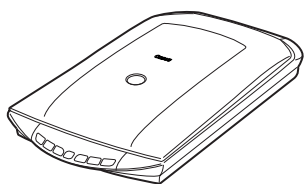

Escáner



Cable USB

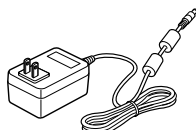

Adaptador de ca



Guía de películas*
(para diapositiva/tira de película de 35 mm)

*Integrada en la tapa de documentos



Protector

Español

Documentación

- Guía de inicio rápido (este documento)
- Documentos adicionales

CD-ROM de la Herramienta de instalación CanoScan

- Programas de software
 - ScanGear (controlador del escáner)
 - CanoScan Toolbox
 - ArcSoft PhotoStudio
 - Presto! PageManager (sólo para Windows)
 - ScanSoft OmniPage SE (no compatible con Windows 98 First Edition)
 - Adobe RGB (1998) (sólo para Windows)
- Manuales en pantalla
 - Guía de escaneado (para ScanGear, CanoScan Toolbox y la sección Solución de problemas)
 - Manuales de los programas de aplicación suministrados

*En esta guía, se utilizan las capturas de pantalla de Windows XP para ilustrar las explicaciones comunes para todos los sistemas operativos.

Instalación del software



- NO conecte el escáner al ordenador antes de instalar el software. Si ha conectado el escáner y aparece el Asistente para nuevo hardware encontrado, haga clic en [Cancelar] (Cancelar).
- Antes de iniciar la instalación, cierre todos los programas que se estén ejecutando, incluido el software antivirus.
- En Windows 2000/XP, deberá iniciar sesión como administrador para instalar el software.

1 Inserte el CD-ROM de la Herramienta de instalación CanoScan en la unidad.

Si se le solicita, seleccione el idioma y el lugar de residencia. Se inicia el programa Herramienta de instalación CanoScan.

- Para Macintosh: Haga doble clic en el icono [Setup] (Configuración). Introduzca el ID de administrador y la contraseña en el cuadro de diálogo de autenticación.

2 Haga clic en [Easy Install] (Instalación simple) en el menú principal.

3 Haga clic en [Install] (Instalar) para iniciar la instalación.

Lea atentamente el contrato de licencia y, a continuación, haga clic en [Yes] (Sí) para continuar. Se instalarán en el ordenador todos los programas de software y los manuales en pantalla.

4 Para instalar las aplicaciones suministradas, siga las instrucciones en pantalla.

5 Cuando haya finalizado la instalación, haga clic en [Restart] (Reiniciar) para reiniciar el ordenador.

- Asegúrese de extraer el CD-ROM de la unidad y guárdelo en un lugar seguro.
- Si detecta algún problema durante la instalación, consulte la sección "Solución de problemas" de la *Guía de escaneado*.
- Si actualiza el SO a Windows XP posteriormente, deberá reinstalar el software.

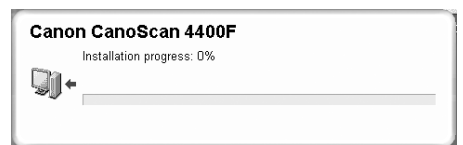
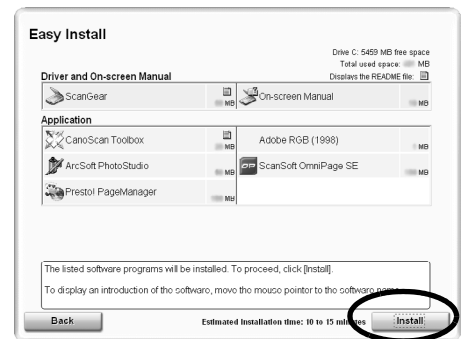
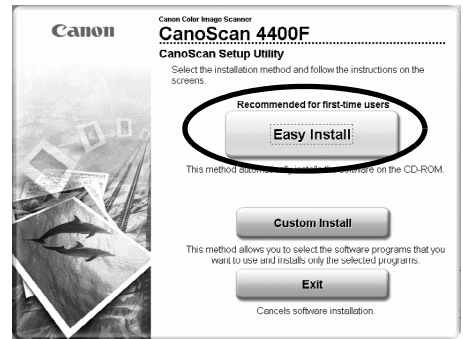

Preparación del escáner

Desbloqueo del escáner

- 1 Retire las etiquetas de sellado del escáner.
- 2 Deslice el mando de bloqueo de la parte inferior del escáner hacia la marca de desbloqueo (🔓).

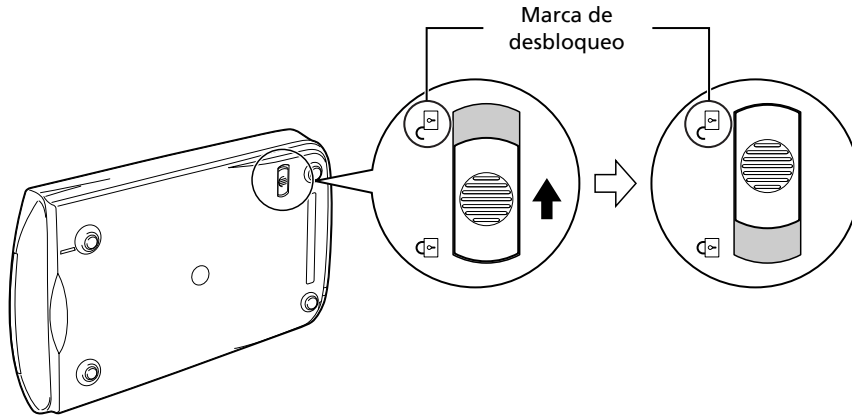

- Al desbloquear el escáner, no lo incline más de 90 grados respecto a la posición horizontal.
- Sujete el escáner con ambas manos. Procure no dejarlo caer.
- Bloquee siempre el escáner cuando lo mueva o transporte.
- Al bloquear el escáner, no levante la parte posterior ni incline la parte frontal (donde se encuentran los botones) hacia abajo. Es posible que no pueda ajustar el bloqueo.

Conexión del escáner

- 1 Conecte el escáner al ordenador mediante el cable USB suministrado.
- 2 Conecte el adaptador de ca suministrado al escáner y, a continuación, conéctelo a la alimentación.

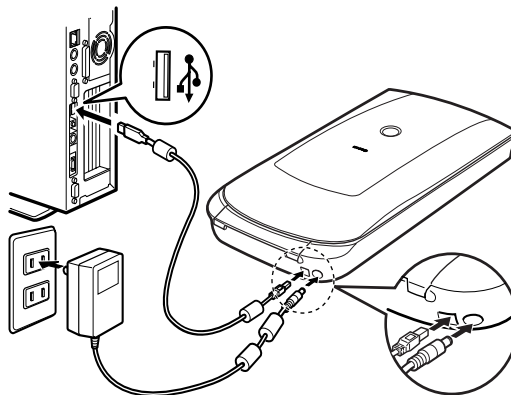

- Utilice únicamente el cable USB y el adaptador de ca suministrados con el escáner. La utilización de otros cables o adaptadores puede provocar un fallo de funcionamiento en la unidad.
- Si el escáner está conectado al puerto USB 1.1 en Windows XP y aparece el mensaje "Dispositivo USB de alta velocidad conectado en un concentrador USB no de alta velocidad", ignórelo. El escáner funciona sin problemas en este estado.
- El escáner no dispone de interruptor de alimentación. La alimentación se activa al conectar el adaptador de ca a la toma de corriente.

Escaneado de prueba

En este apartado se explican los procedimientos de escaneado básicos mediante el programa de edición de imágenes ArcSoft PhotoStudio y el controlador del escáner ScanGear.

- 1 Coloque un documento en el cristal de documentos y cierre la tapa de documentos.

 Al abrir la tapa de documentos, sujétela con la mano hasta que se detenga.

- 2 Inicie ArcSoft PhotoStudio.
Para Windows: Seleccione [start] (Inicio) - [(All) Programs] ((Todos los) programas) - [ArcSoft PhotoStudio 5.5] y [PhotoStudio 5.5].
Para Macintosh: Abra las carpetas [Applications] (Aplicaciones) y [PhotoStudio] y, a continuación, haga doble clic en el icono [PhotoStudio].

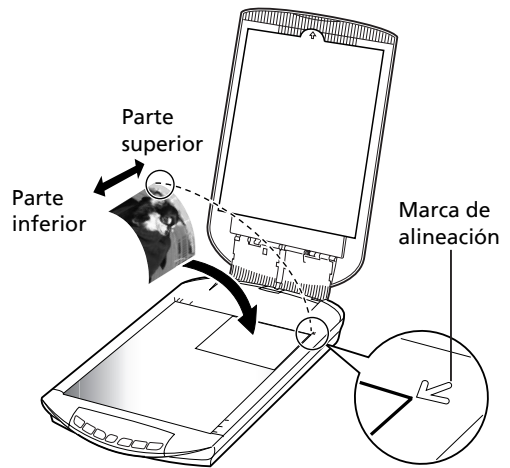

- 3 En el menú [File] (Archivo), haga clic en [Select Source] (Selección del origen) y elija el modelo del escáner.
Para Windows: No seleccione el nombre de modelo que incluya [WIA].

- 4 Haga clic en el icono [Acquire] (Adquirir)  para iniciar ScanGear.

- 5 Seleccione el tipo de documento que está escaneando en [Select Source] (Selección del origen) y haga clic en [Preview] (Vista preliminar).

- 6 Ajuste las opciones [Destination] (Destino) y/o [Output Size] (Tamaño de salida) según sea necesario.

- 7 Haga clic en [Scan] (Escanear) para iniciar el escaneado.

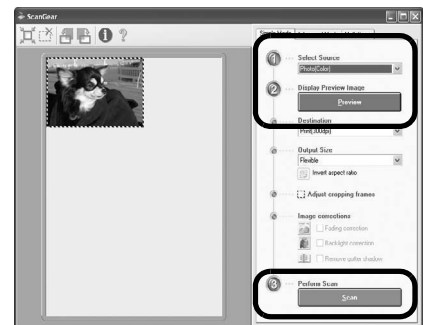

 No toque el escáner mientras está en funcionamiento.

- 8 Cuando se le pregunte si desea cerrar ScanGear, haga clic en [OK] (Aceptar).

- 9 Guarde la imagen escaneada en ArcSoft PhotoStudio y cierre la ventana.

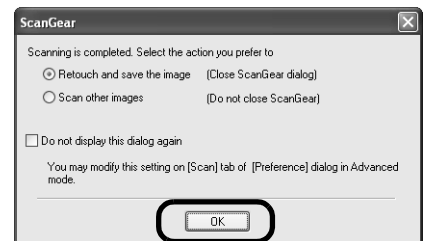

• Para obtener más información acerca del escaneado con ScanGear, las aplicaciones incluidas y los procedimientos de solución de problemas, consulte el manual en pantalla *Guía de escaneado*. Para abrir la *Guía de escaneado*, haga doble clic en el icono Guía de escaneado en el escritorio, o haga clic en  en ScanGear o CanoScan Toolbox.

Utilización de los botones del escáner

Los botones del escáner permiten copiar, escanear, enviar por correo electrónico y guardar imágenes escaneadas en formato PDF con sólo pulsar un botón. Sólo tiene que colocar el documento en el escáner y pulsar el botón del escáner correspondiente a la función que desea realizar. Para obtener más información, consulte la *Guía de escaneado*.

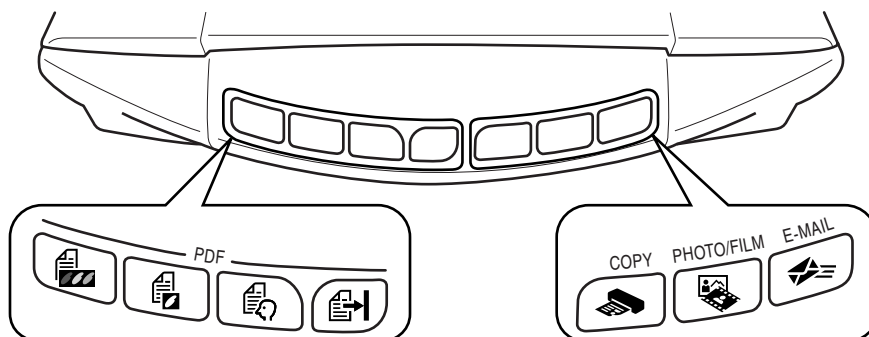

Botones PDF

Permiten crear archivos PDF fácilmente según sus necesidades. Tenga en cuenta que el nombre de estos botones no se indica en el escáner.

Botón COLOR

Permite escanear imágenes en color de tamaño A4 o Carta* a 300 ppp.

Botón BLACK & WHITE (BLANCO Y NEGRO)

Permite escanear imágenes en blanco y negro de tamaño A4 o Carta* a 300 ppp.

Botón CUSTOM (PERSONALIZADO)

Permite escanear imágenes según los ajustes especificados por el usuario.

Botón FINISH (ACABADO)

Permite finalizar la operación y guardar la imagen escaneada en un archivo PDF.

*El tamaño puede variar según el entorno del sistema.

Botón COPY

Permite imprimir (copiar) la imagen escaneada en una impresora.

Botón PHOTO/FILM

Permite abrir la imagen escaneada en el programa de aplicación suministrado, ArcSoft PhotoStudio.

Botón E-MAIL

Permite adjuntar la imagen escaneada a un mensaje de correo electrónico nuevo.

La primera vez que pulse este botón, se le solicitará que elija el programa de correo electrónico que desea utilizar con esta función.

• Antes de utilizar los botones del escáner, compruebe que se han instalado todos los programas de software en el ordenador con la opción [Easy Install] (Instalación simple) del programa de la Herramienta de instalación CanoScan. Consulte la sección "Instalación del software" en la página 2.

• **Para Mac OS X 10.3 y 10.2.8:** Antes de utilizar los botones del escáner, debe configurar Image Capture (en la carpeta [Applications] (Aplicaciones)) para que CanoScan Toolbox se inicie automáticamente al pulsar un botón del escáner. Inicie Image Capture y, a continuación, realice lo siguiente.

- Mac OS X 10.3: Haga clic en [Options] (Opciones) y seleccione CanoScan Toolbox en [When a scanner button is pressed, open:] (Cuando se pulse un botón del escáner, abrir:).
- Mac OS X 10.2.8: Seleccione [Other] (Otros) en [When a scanner button is pressed, open:] (Cuando se pulse un botón del escáner, abrir:). Seleccione CanoScan Toolbox y haga clic en [Open] (Abrir). Haga clic en [OK] (Aceptar) y cierre Image Capture. Para obtener más información, consulte "Solución de problemas" en la *Guía de escaneado*.

Escaneado de películas

Este escáner puede escanear diapositivas o tiras de películas de 35 mm. Siga el procedimiento que se indica a continuación para escanear una película.

1 Retire la hoja protectora de la tapa de documentos.

Cuando finalice el escaneado, vuelva a colocar la hoja protectora alineando los bordes con las ranuras de la tapa de documentos y deslícela hacia abajo totalmente.

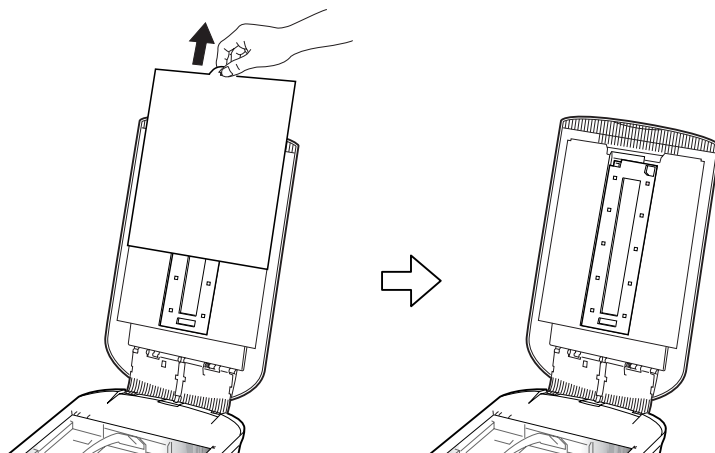

Vuelva a colocar siempre la hoja protectora mientras no escanea películas para proteger la fuente de iluminación de la tapa de documentos.

2 Retire la guía de películas de la tapa de documentos.

Sujete la tapa de documentos para que no se cierre y, a continuación, ① mantenga presionada la lengüeta de la parte superior izquierda de la guía de películas y ② incline la guía de películas hacia fuera para levantarla.

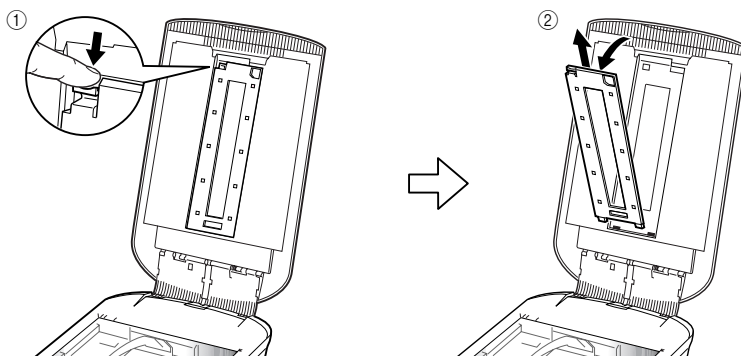

3 Abra la unidad adaptadora de películas.

Presione ambos lados de la unidad adaptadora de películas para abrirla.

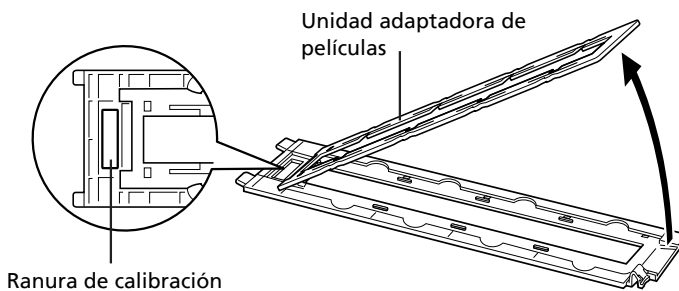

4 Introduzca la película en la guía de películas.

Coloque la película boca abajo con los fotogramas en orden inverso.

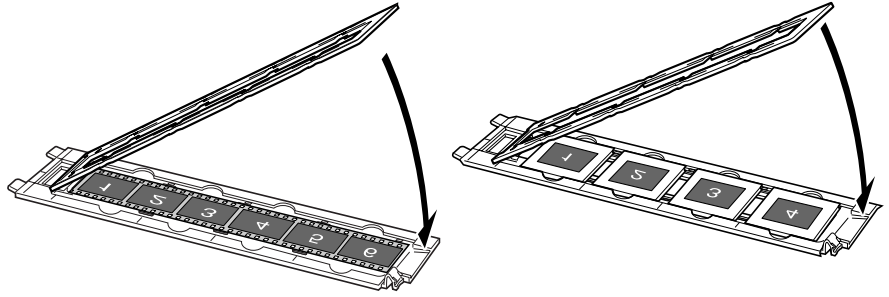

- Utilice un cepillo soplador para retirar restos de polvo de la película, que podrían influir en la calidad de la imagen, y procure sostener la película por los bordes para evitar que queden huellas dactilares o suciedad en la superficie de la misma.
- No bloquee la ranura de calibración de la guía de películas durante el escaneo de una película. Los colores no se escanearán correctamente si la ranura de calibración se encuentra obstruida.
- Cierre la guía de películas asegurándose que quede bien cerrada. Presiónela ligeramente hasta que encaje en su sitio.

Cómo utilizar el protector

Durante el escaneo de una película corta o curvada, es posible que entre demasiada luz por las aberturas y que aparezcan franjas de color alrededor de los márgenes de la imagen escaneada.

Si esto ocurre, utilice el protector suministrado tal y como se muestra en la ilustración.

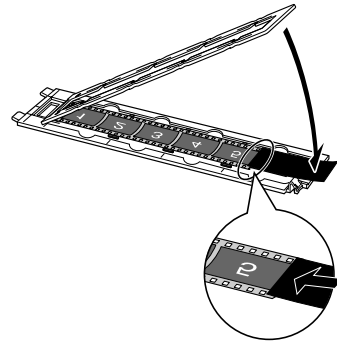

5 Coloque la guía de películas en la tapa de documentos y ciérrela.

Sujete la tapa de documentos y, a continuación, ① introduzca el margen inferior de la guía de películas en la ranura inferior de la tapa de documentos y ② incline la parte superior de la guía de películas hacia arriba hasta que encaje firmemente en la tapa de documentos.

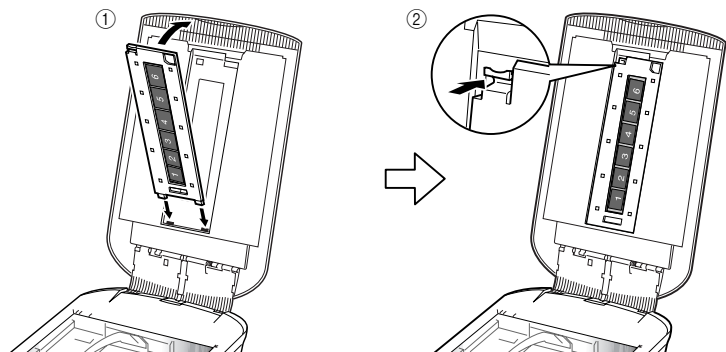

6 Inicie ArcSoft PhotoStudio y, a continuación, inicie ScanGear. Siga los pasos del 2 al 4 de la sección "Escaneado de prueba" en la página 4.

7 Seleccione [Negative Film (Color)] (Película negativa (Color)) o [Positive Film (Color)] (Película positiva (Color)) en [Select Source] (Selección del origen) según la película que desee escanear y, a continuación, haga clic en [Preview] (Vista preliminar).

8 Coloque una marca de verificación al lado de los números de los fotogramas que desea escanear. Realice las correcciones de imagen que sean necesarias.

9 Haga clic en [Scan] (Escanear) para iniciar el escaneado.

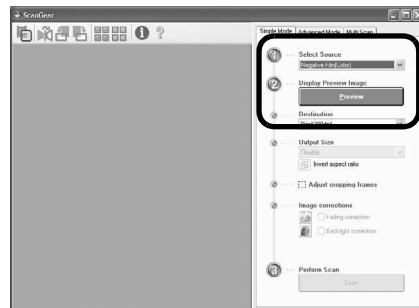

No toque el escáner mientras está funcionando.

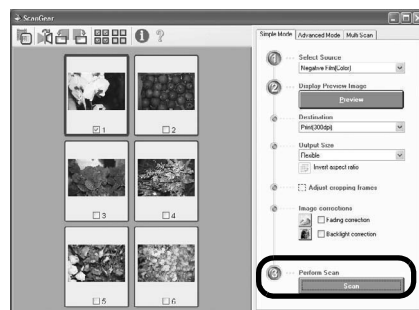

10 Cuando se le pregunte si desea cerrar ScanGear, haga clic en [OK] (Aceptar).

11 Guarde la imagen escaneada en ArcSoft PhotoStudio y cierre la ventana.

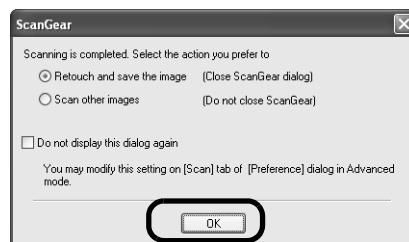

- No deje la tira de película en la guía de películas durante períodos de tiempo prolongados, ya que el calor de la unidad podría dañarla.
- Para obtener más información acerca del escaneado de películas, consulte la sección "Escaneado de películas" en la *Guía de escaneado*.

Especificaciones

Tipo de escáner		Plano
Elemento de escaneado		Color de 6 líneas CCD (dispositivo de carga acoplada)
Fuente de iluminación		Lámpara fluorescente de cátodo frío
Resolución óptica *1		4.800 x 9.600 ppp
Resolución seleccionable		25–19.200 ppp (ScanGear)
Profundidad de bits de escaneado	Color	Entrada de 48 bits (16 bits para cada color) salida de 48 o 24 bits (16 bits u 8 bits para cada color)
	Escala de grises	Entrada de 48 bits (16 bits para cada color) salida de 16 bits *2 u 8 bits
Velocidad de escaneado *3 (fotografía o documento)	Color	7,7 ms/línea (2.400 ppp), 14,8 ms/línea (4.800 ppp)
	Escala de grises, blanco y negro	7,7 ms/línea (2.400 ppp), 14,8 ms/línea (4.800 ppp)
Velocidad de escaneado *3 (película)		De 7,4 a 74,0 ms/línea
Velocidad de vista preliminar *3*4		Aproximadamente 5 segundos
Interfaz		USB 2.0 Hi-Speed
Tamaño máximo del documento		A4/Carta: 216 x 297 mm
Tipo de película/número de fotogramas		Tira de 35 mm (6 fotogramas máx.)/diapositiva de 35 mm (4 fotogramas máx.)
Botones del escáner		7 botones: 4 botones PDF, COPY, PHOTO/FILM, E-MAIL
Intervalo de funcionamiento	Temperatura	De 10°C a 35°C (50°F a 95°F)
	Humedad	HR del 10% al 90%, HR del 20% al 80% al escanear películas sin formación de condensación
Requisitos de alimentación		Adaptador de ca (100/120/230/240V)*5
Consumo de energía		En funcionamiento: 17 vatios como máximo; en espera: 4 vatios (utilizando el adaptador de ca suministrado)
Dimensiones exteriores máximas		259 x 474 x 83 mm
Peso		Aproximadamente 2,8 kg
Kit de accesorios opcionales		Kit de accesorios CSAK-4400F

*1 La resolución óptica corresponde a la máxima frecuencia de muestreo según la norma ISO 14473.

*2 Sólo para el escaneado de películas.

*3 Velocidad máxima en el modo USB 2.0 Hi-Speed en ordenadores Windows. No se incluye el tiempo de transferencia. La velocidad de escaneado varía en función del tipo de documento, la configuración de escaneado o las especificaciones del ordenador.

*4 No incluye el tiempo de procesamiento de la calibración.

*5 El tipo de adaptador de ca puede variar según la zona geográfica de adquisición del escáner. Utilice sólo los adaptadores de alimentación de ca que se indican en el manual del usuario. (Adaptador de alimentación de ca Canon: K30279 para el Reino Unido y K30278 para otros países europeos.) No los utilice con otros productos.

- Las especificaciones están sujetas a cambios sin previo aviso.

Sólo para la Unión Europea (y el EEA).



Este símbolo indica que este producto no debe desecharse con los desperdicios del hogar, de acuerdo con la directiva WEEE (2002/96/EC) y con la legislación nacional. Este producto debería entregarse en uno de los puntos de recogida designados, como por ejemplo, intercambiando uno por otro al comprar un producto similar o entregándolo en un lugar de recogida autorizado para el reciclado de equipos electrónicos (EEE). La manipulación inapropiada de este tipo de desechos podría tener un impacto negativo en el entorno y la salud humana, debido a las sustancias potencialmente peligrosas que normalmente están asociadas al EEE. Al mismo tiempo, su cooperación a la hora de desechar correctamente este producto contribuirá a la utilización efectiva de los recursos naturales. Para más información acerca de dónde puede desechar el equipo para su reciclado, póngase en contacto con las autoridades locales, con las autoridades encargadas de los desechos, con un plan WEEE autorizado o con el servicio de recogida de basuras para hogares. Si desea más información acerca de la devolución y reciclado de productos WEEE, visite la web www.canon-europe.com/environment.

(EEA: Noruega, Islandia y Liechtenstein)

Sólo para los clientes en Europa, Oriente Medio, África y Rusia

Para ponerse en contacto con el Centro de ayuda al cliente de Canon, consulte la contraportada del folleto European Warranty System (EWS) o visite www.canon-europe.com.

La toma de corriente deberá estar instalada cerca del equipo y deberá ser de fácil acceso.

Advertencia

Cuando utilice este producto debe tener en cuenta los siguientes aspectos legales:

- El escaneo de determinados documentos, como billetes de banco (letras bancarias), bonos del estado y certificados públicos, puede estar prohibido por ley y derivar en responsabilidades civiles o penales.
- Es posible que la ley le obligue a obtener la autorización de la persona titular del copyright u otros derechos legales sobre el elemento que está escaneando.

Si no está seguro de la legalidad del escaneo de un determinado elemento, debería consultar con su asesor legal previamente.

- Adobe® y Adobe® RGB (1998) son marcas comerciales registradas o marcas comerciales de Adobe Systems Incorporated en los Estados Unidos o en otros países.
- Microsoft® y Windows® son marcas comerciales registradas o marcas comerciales de Microsoft Corporation en los Estados Unidos o en otros países.
- Macintosh, Mac y el logotipo de Mac son marcas comerciales de Apple Computer, Inc., registradas en los Estados Unidos y en otros países.
- ©ArcSoft, Inc. Reservados todos los derechos para PhotoStudio.
- Otros nombres y productos no mencionados anteriormente pueden ser marcas registradas o marcas comerciales de sus respectivas compañías.

CanoScan 4400F

Guia de Início Rápido

Leia este guia antes de operar o scanner. Após concluir a leitura deste guia, guarde-o em um lugar seguro para referência futura.

Índice analítico

Conteúdo do pacote.....	1	Usar os botões do scanner.....	5
Instalando o software.....	2	Digitalizar filme.....	6
Preparando o scanner.....	3	Especificações.....	9
Digitalizar.....	4		

Conteúdo do pacote

Scanner e acessórios

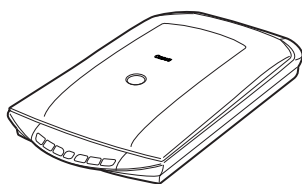

Scanner



Cabo USB

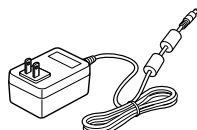

Adaptador de energia CA

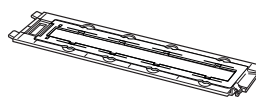

Guia do filme*
(para diafilme/slide de 35mm)

*Incorporada na tampa de documento



Protetor

Documentação

- Guia de Início Rápido (este documento)
- Documentos adicionais

CD-ROM do Utilitário de instalação do CanoScan

- Programas de software
 - ScanGear (driver do scanner)
 - CanoScan Toolbox
 - ArcSoft PhotoStudio
 - Presto! PageManager (somente Windows)
 - ScanSoft OmniPage SE (não suportado no Windows 98 Primeira Edição)
 - Adobe RGB (1998) (somente Windows)
- Manuais na tela
 - Guia de digitalização (para o ScanGear, CanoScan Toolbox e solução de problemas)
 - Manuais para aplicativos incluídos

*Neste manual, foram usadas imagens do Windows XP para ilustrar explicações comuns a todos os sistemas operacionais.

Instalando o software



- NÃO conecte o scanner a um computador antes de instalar o software. Se conectar o scanner e o Assistente para Configurar Novo Hardware Encontrado aparecer, clique em [Cancel] (Cancelar).
- Feche todos os aplicativos em execução antes da instalação, incluindo o software antivírus.
- Para o Windows 2000/XP, efetue o login como um administrador para instalar o software.

1 Coloque o CD-ROM do Utilitário de instalação do CanoScan na unidade.

Se solicitado, selecione o idioma e o local de residência. O programa Utilitário de instalação do CanoScan é iniciado.

- No Macintosh: Clique duas vezes no ícone [Setup] (Instalação). Digite o ID e senha de administrador na caixa de diálogo autenticação.

2 Clique em [Easy Install] (Instalação fácil) no menu principal.

3 Clique em [Install] (Instalar) para começar a instalação.

Leia atentamente o Contrato de licença, e então clique em [Yes] (Sim) para continuar. Todos os programas de software e manuais na tela serão instalados no seu computador.

4 Para os aplicativos incluídos, siga as instruções na tela para executar a instalação.

5 Quando a instalação estiver completa, clique em [Restart] (Reiniciar) para reiniciar seu computador.

- Certifique-se de retirar o CD-ROM da unidade e guarde-o em um local seguro.
- Se encontrar um problema durante a instalação, consulte "Solução de problemas" no *Guia de digitalização*.
- Se depois você atualizar o seu SO para o Windows XP, reinstale o software.

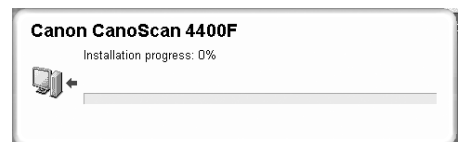
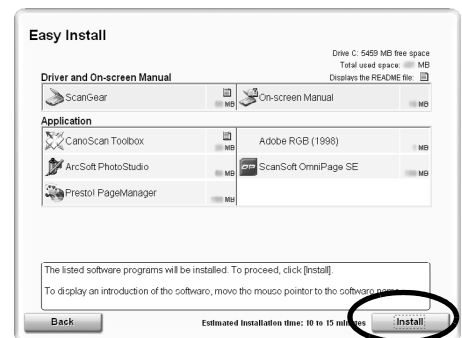
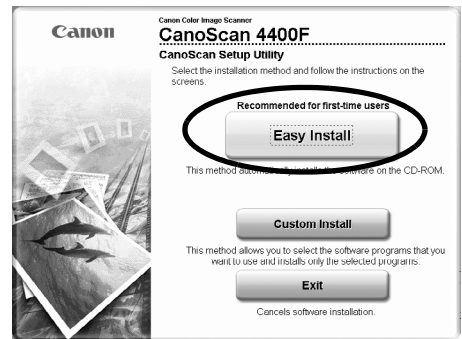

Preparando o scanner

Destravando o scanner

1 Retire o selo do scanner.

2 Deslize a trava no fundo do scanner para a posição de destravado (🔓).

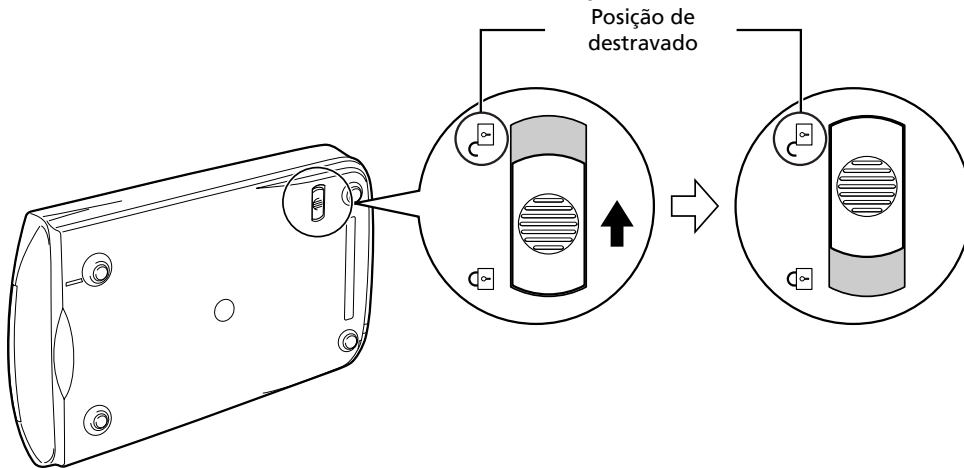

- Não incline o scanner mais de 90 graus da horizontal ao liberar a trava.
- Carregue o scanner com as duas mãos. Cuidado para não deixá-lo cair.
- Sempre trave o scanner ao carregá-lo ou transportá-lo.
- Ao travar o scanner, não levante a parte de trás e incline a parte da frente (local do botão do scanner) para baixo, isso poderá dificultar o movimento da trava.

Conectar o scanner

1 Conecte o scanner ao computador com o cabo USB fornecido.

2 Conecte o adaptador de CA fornecido ao scanner e, em seguida, ligue-o.

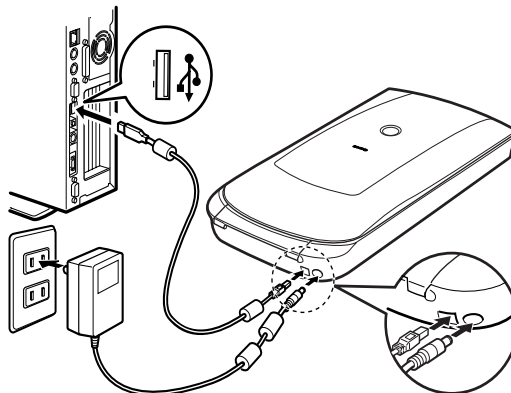

- Use somente o cabo USB e o adaptador de CA fornecidos com o scanner. A utilização de outros cabos ou adaptadores poderá causar mau funcionamento.
- Quando o scanner estiver conectado à porta USB 1.1 no Windows XP, e for exibida uma mensagem avisando que um dispositivo "USB HI-SPEED está ligado a um hub que não é USB HI-SPEED", ignore-a. O scanner funciona nessa condição sem problemas.
- O scanner não tem um interruptor de alimentação. A alimentação é ativada logo que o adaptador de energia CA é conectado.

Digitalizar

Esta seção explica os procedimentos básicos de digitalização usando o programa de edição de imagem, ArcSoft PhotoStudio, e o driver do scanner, ScanGear.

- 1 Coloque um documento sobre o vidro de documentos e feche a tampa.



Ao abrir a tampa de documentos, segure-a com as mãos até que ela pare.

- 2 Inicie o ArcSoft PhotoStudio.

No Windows: Selecione [start] (Iniciar) - [(All) Programs] ((Todos os) Programas) - [ArcSoft PhotoStudio 5.5] e clique em [PhotoStudio 5.5].

No Macintosh: Abra as pastas [Applications] (Aplicativos) - [PhotoStudio] e, em seguida, clique duas vezes no ícone [PhotoStudio].



- 3 No menu [File] (Arquivo), clique em [Select Source] (Selecionar origem) e selecione o modelo do scanner.

No Windows: Não selecione o modelo com [WIA] no nome.

- 4 Clique no ícone [Acquire] (Adquirir)  para iniciar o ScanGear.

- 5 Selecione o tipo de documento que está digitalizando em [Select Source] (Selecionar origem) e clique em [Preview] (Visualizar).

- 6 Defina o [Destination] (Destino) e/ou [Output Size] (Tamanho de saída) conforme necessário.

- 7 Clique em [Scan] (Digitalizar) para começar a digitalizar.

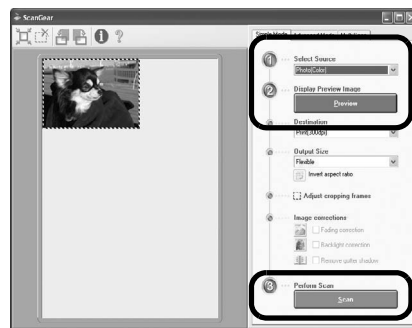

Não toque no scanner enquanto ele estiver em operação.

- 8 Quando solicitado para fechar o ScanGear, clique em [OK].

- 9 Salve a imagem digitalizada no Arcsoft PhotoStudio e feche a janela.

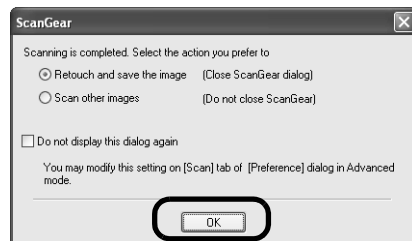

• Para obter mais informações sobre digitalizar usando o ScanGear, aplicativos incluídos e solução de problemas, veja o manual *Guia de digitalização* na tela. Para abrir o *Guia de digitalização*, clique duas vezes no ícone Manual de digitalização na área de trabalho, ou clique em  no ScanGear ou CanoScan Toolbox.

Usar os botões do scanner

Os botões do scanner permitem copiar, digitalizar, enviar e-mail e salvar imagens digitalizadas em formato PDF com o toque de um botão. Apenas coloque o documento sobre o scanner e pressione o botão do scanner para a função desejada. Para obter mais instruções, consulte o *Guia de digitalização*.

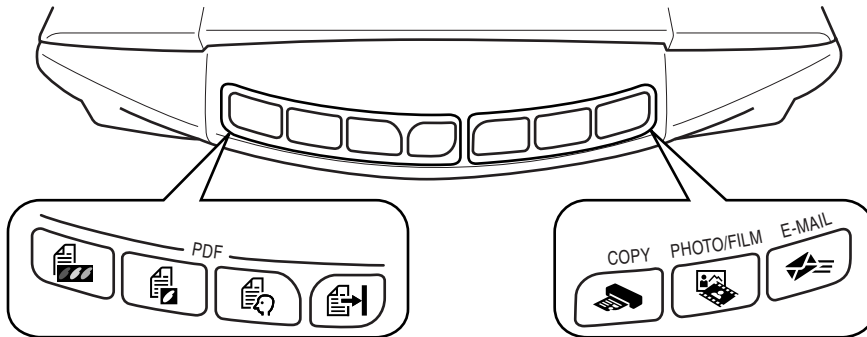

Botões PDF

Os botões PDF permitem criar facilmente arquivos PDF de acordo com suas necessidades. Observe que os nomes dos botões não são rotulados no scanner.

Botão COLOR (COLORIDO)

Digitaliza imagens coloridas no tamanho A4 ou Carta* a 300 ppp.

Botão BLACK & WHITE (PRETO-E-BRANCO)

Digitaliza imagens em preto-e-branco no tamanho A4 ou Carta* a 300 ppp.

Botão CUSTOM (PERSONALIZAR)

Digitaliza imagens usando as configurações especificadas pelo usuário.

Botão FINISH (CONCLUIR)

Finaliza a operação e salva a imagem digitalizada em um arquivo PDF.

Botão COPY (COPIAR)

Imprime (copia) a imagem digitalizada com uma impressora.

Botão PHOTO/FILM (FOTO/FILME)

Abre a imagem digitalizada no programa aplicativo incluído, ArcSoft PhotoStudio.

Botão E-MAIL (E-MAIL)

Anexa a imagem digitalizada a uma nova mensagem de e-mail.

Quando você pressionar este botão pela primeira vez, será solicitado a escolher o programa de e-mail para usar com esta função.

* O tamanho pode ser diferente, dependendo do ambiente de sistema.

• Antes de usar os botões do scanner, verifique se todos os programas de software estão instalados no computador usando a opção [Easy Install] (Instalação fácil) do programa Utilitário de instalação do CanoScan. Consulte "Instalar o software" na página 2.

• **No Mac OS X 10.3 e 10.2.8:** Antes de usar os botões do scanner, é necessário definir a Image Capture (Captura de imagem) (na pasta [Applications] (Aplicativos)) para abrir o CanoScan Toolbox automaticamente quando um botão de scanner é pressionado.

Inicie a Image Capture (Captura de imagem) e faça o seguinte.

- Mac OS X 10.3: Clique em [Options] (Opções) e selecione CanoScan Toolbox em [When a scanner button is pressed, open:] (Ao pressionar um botão do scanner, abrir:).

- Mac OS X 10.2.8: Selecione [Other] (Outro) em [When a scanner button is pressed, open:] (Ao pressionar um botão do scanner, abrir:). Selecione CanoScan Toolbox e clique em [Open] (Abrir).

Clique em [OK] e feche a Image Capture (Captura de imagem). Para obter mais instruções, consulte "Solução de problemas" no *Guia de digitalização*.

Digitalizar filme

Esse scanner pode digitalizar um filme de 35 mm (diafilme ou slide). Siga os procedimentos a seguir para digitalizar o filme.

1 Retire a folha de proteção da tampa de documentos.

Quando terminar de digitalizar, recoloque a folha de proteção, alinhando-a com os entalhes na tampa de documento e deslizando-a para baixo até encaixá-la no lugar.

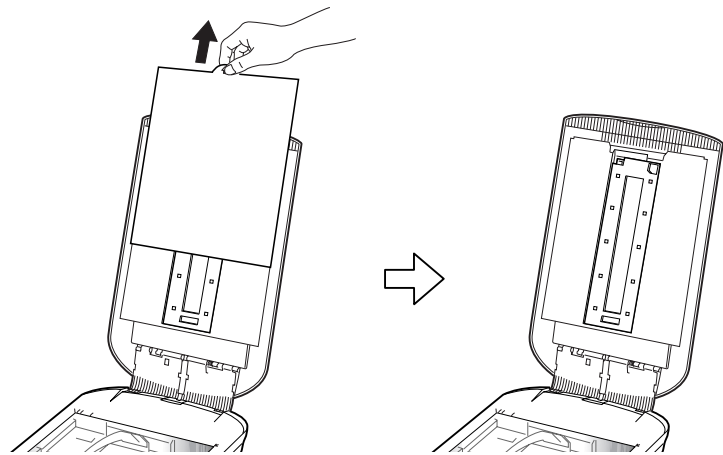

Sempre recoloque no lugar a folha de proteção quando não estiver digitalizando filmes para proteger a fonte de luz da tampa de documentos.

2 Retire a Guia de filme da tampa de documentos.

Segure a tampa de documentos para que não feche, ① pressione para baixo e segure a alça na parte de cima da Guia de filme e, em seguida, ② incline a Guia de filme para fora e puxe-a para cima.

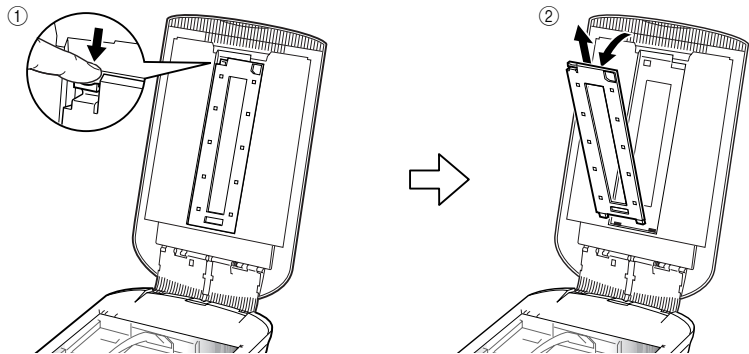

3 Abra o Prendedor de filme.

Aperte os dois lados do Prendedor de filme para abrir.

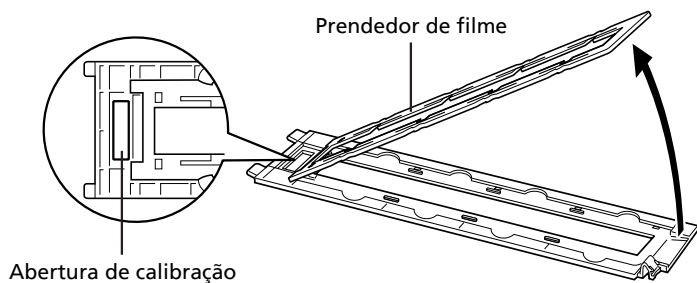

4 Insira o filme na Guia de filme.

Coloque o filme virado para baixo com os quadros na ordem inversa.

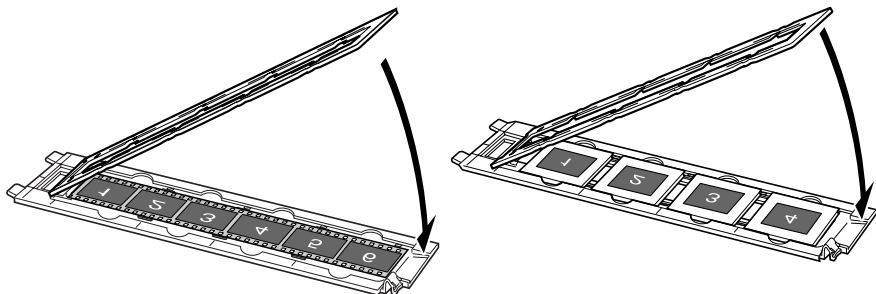

- Use uma escova de limpeza para remover poeira do filme (pois a poeira poderá afetar a qualidade da imagem) e tenha o cuidado de segurar o filme pelas bordas para evitar a presença de sujeira ou impressões digitais no filme.
- Não bloqueie a abertura de calibração da Guia de filme quando estiver digitalizando um filme. As cores não serão digitalizadas corretamente se a abertura estiver obstruída.
- Feche a Guia de filme. Pressione levemente até que se encaixe no local.

Como usar o Protetor

Quando um filme curto ou enrolado é digitalizado, mais luz do que o necessário penetra pelas aberturas e produz faixas de cor ao redor da imagem digitalizada.

Se isso ocorrer, use o protetor fornecido como mostrado na figura.

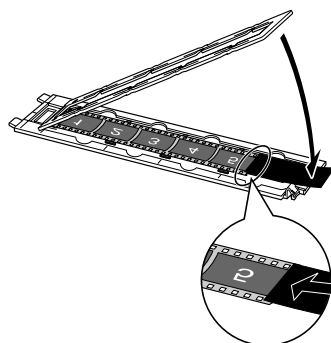

5 Ajuste a Guia de filme na tampa de documentos, e feche a tampa de documentos.

Segure a tampa de documentos e ① insira a parte inferior da Guia de filme na abertura inferior da tampa de documentos. Em seguida, ② incline o topo da Guia de filme e a insira para dentro da tampa de documentos até que se encaixe no lugar até ouvir um clique.

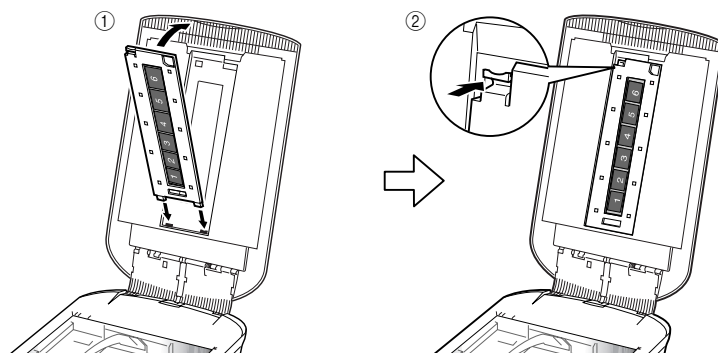

6 Inicie o ArcSoft PhotoStudio e, em seguida, o ScanGear.

Siga as etapas de 2 a 4 em “Digitalizar” na página 4.

7 Selecione [Negative Film (Color)] (Filme negativo (colorido)) ou [Positive Film (Color)] (Filme positivo (colorido)) em [Select Source] (Selecionar origem) para encontrar o tipo de filme correspondente ao que está sendo digitalizado, e clique em [Preview] (Visualizar).

8 Coloque uma marca de seleção ao lado do número de cada quadro que deseja digitalizar. Faça as correções na imagem conforme necessário.

9 Clique em [Scan] (Digitalizar) para começar a digitalizar.



Não toque no scanner enquanto ele estiver em operação.

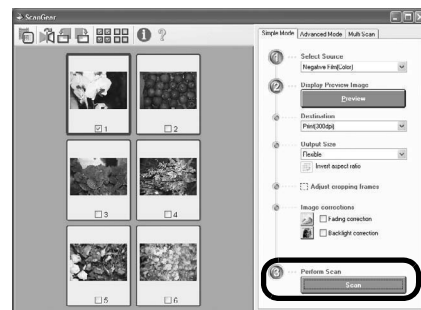
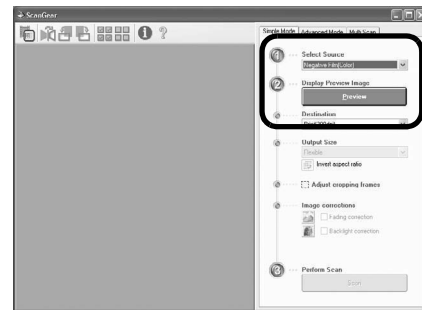

10 Quando solicitado para fechar o ScanGear, clique em [OK].

11 Salve a imagem digitalizada no ArcSoft PhotoStudio e feche a janela.

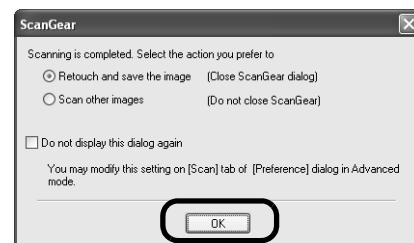

- Não deixe o diafilme na guia de filme por um longo período de tempo pois o calor da unidade pode danificar o filme.
- Para obter mais informações sobre digitalização de filme, consulte “Digitalizar filme” no *Guia de digitalização*.

Especificações

Tipo de scanner		Mesa
Elemento de digitalização		Cor CCD de 6 linhas
Fonte de luz		Lâmpada fria fluorescente de cátodo
Resolução óptica *1		4800 x 9600 dpi
Resolução selecionável		25–19200 ppp (ScanGear)
Profundidade de digitalização por bit	Colorido	Entrada de 48 bits (16 bits para cada cor) saída de 48 bits ou 24 bits (16 bits ou 8 bits para cada cor)
	Escala de cinza	Entrada de 48 bits (16 bits para cada cor) saída de 16 bits *2 ou 8 bits
Velocidade da digitalização *3 (foto ou documento)	Colorido	7,7 milissegundos/linha (2400 dpi), 14,8 milissegundos/linha (4800 dpi)
	Escala de cinza, Preto-e-branco	7,7 milissegundos/linha (2400 dpi), 14,8 milissegundos/linha (4800 dpi)
Velocidade de digitalização *3 (Filme)		7,4–74,0 milissegundos/linha
Velocidade de visualização *3*4		Aproximadamente 5 seg.
Interface		USB 2.0 Hi-Speed
Tamanho máximo do documento		A4/Carta: 216 x 297 mm
Tipo de filme/Número de quadros		Diafilme de 35 mm (máximo de 6 quadros)/slide de 35 mm (máximo de 4 quadros)
Botões do scanner		7 botões (PDF x 4, COPY (COPIAR), PHOTO/FILM (FOTO/FILME), E-MAIL (E-MAIL))
Faixa de operação	Temperatura	10°C a 35°C (50°F a 95°F)
	Umidade	10% a 90% de umidade relativa, 20% a 80% de umidade relativa para a digitalização do filme sem formação de condensação
Requisitos de alimentação		Adaptador de energia CA (100/120/230/240V)*5
Consumo de energia		Em operação: 17 watts no máximo, Em espera: 4 watts (usando o adaptador de energia CA fornecido)
Dimensões máximas externas		259 x 474 x 83 mm
Peso		Aproximadamente 2,8 kg
Kit de acessórios opcional		Kit de acessórios CSAK-4400F

*1 A resolução óptica é a máxima amostragem baseada no ISO 14473.

*2 Somente para digitalização de filme.

*3 A maior velocidade no modo USB 2.0 Hi-Speed em PC Windows. O tempo de transferência não é incluído. A velocidade de digitalização varia de acordo com os tipos de documento, as configurações da digitalização ou as especificações do computador.

*4 O tempo do processamento da calibração não está incluído.

*5 O tipo do adaptador de CA varia de acordo com a região em que o scanner foi adquirido.

Use apenas os adaptadores de CA listados nas instruções para o usuário. (Adaptador de CA Canon: K30279 é para o Reino Unido e K30278 é para os outros países da União Européia). Não os utilize para outros produtos.

- As especificações estão sujeitas a alterações sem aviso prévio.

Apenas União Europeia (e AEE).



Este símbolo indica que o produto não deve ser colocado no lixo doméstico, de acordo com a Directiva REEE (2002/96/CE) e a legislação nacional. Este produto deverá ser colocado num ponto de recolha designado, por exemplo, num local próprio autorizado quando adquirir um produto semelhante novo ou num local de recolha autorizado para reciclar resíduos de equipamentos eléctricos e electrónicos (EEE). O tratamento inadequado deste tipo de resíduo poderá causar um impacto negativo no ambiente e na saúde humana devido às substâncias potencialmente perigosas normalmente associadas aos equipamentos eléctricos e electrónicos. Simultaneamente, a sua cooperação no tratamento correcto deste produto contribuirá para a utilização eficiente dos recursos naturais. Para mais informações sobre os locais onde o equipamento poderá ser reciclado, contacte os serviços locais, a autoridade responsável pelos resíduos, o esquema REEE aprovado ou o serviço de tratamento de lixo doméstico. Para mais informações sobre a devolução e reciclagem de produtos REEE, visite o Web site www.canon-europe.com/environment.

(AEE: Noruega, Islândia e Listenstaine)

Para clientes na Europa, Oriente Médio, África e Rússia apenas

Para contactar o Centro de Assistência Técnica Canon, consulte o verso do Sistema Europeu de Garantia (EWS, European Warranty System) ou acesse www.canon-europe.com.

A tomada deve estar instalada próxima ao equipamento e estar facilmente acessível.

Aviso

Ao utilizar este produto, observe os aspectos legais a seguir:

- A digitalização de determinados documentos, como notas promissórias bancárias (títulos bancários), títulos da dívida pública e certidões públicas, é proibida por lei e pode acarretar responsabilidade penal e/ou civil.
- De acordo com a lei, talvez seja necessário obter autorização do proprietário dos direitos autorais ou dos direitos legais do documento a ser digitalizado.

Caso tenha dúvida quanto à legalidade da digitalização de algum item específico, consulte primeiramente o seu consultor jurídico.

- Adobe® e Adobe® RGB (1998) são marcas comerciais ou marcas registradas da Adobe Systems Incorporated nos Estados Unidos e/ou em outros países.
- Microsoft® e Windows® são marcas comerciais ou registradas da Microsoft Corporation nos E.U.A. e/ou em outros países.
- Macintosh, Mac e o logotipo da Mac são marcas comerciais da Apple Computer, Inc., nos E.U.A. e/ou em outros países.
- ©ArcSoft, Inc. Todos os direitos do PhotoStudio são reservados.
- Outros nomes ou produtos não mencionados acima podem ser marcas comerciais ou registradas de suas respectivas companhias.

CanoScan 4400F

Aan de Slag gids

Lees deze handleiding voordat u deze scanner gebruikt. Bewaar de handleiding nadat u deze gelezen heeft op een veilige plaats voor toekomstig gebruik.

Inhoudsopgave

Inhoud van het pakket	1	De scannerknoppen gebruiken.....	5
De software installeren	2	Film scannen.....	6
De scanner opstellen	3	Specificaties.....	9
Scannen	4		

Inhoud van het pakket

Scanner en toebehoren

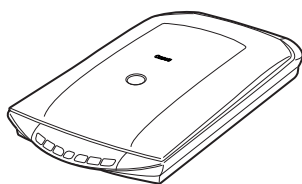

Scanner



USB-kabel

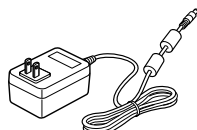

Netspanning
sadapter



Filmgeleider*
(voor 35 mm filmstrook/dia)

*Ingebouwd in de
documentklep



Bescherming

Documentatie

- Aan de Slag gids (deze handleiding)
- Aanvullende documenten

Cd-rom met CanoScan-setupprogramma

- Software
 - ScanGear (scannerstuurprogramma)
 - CanoScan Toolbox
 - ArcSoft PhotoStudio
 - Presto! PageManager (enkel voor Windows)
 - ScanSoft OmniPage SE (niet compatibel met Windows 98 First Edition)
 - Adobe RGB (1998) (enkel voor Windows)
- On line handleidingen
 - Handleiding Scannen (voor ScanGear, CanoScan Toolbox en Problemen oplossen)
 - Handleidingen voor gebundelde applicatieprogramma's

*In deze handleiding worden Windows XP-schermafdrucken gebruikt als illustratie bij de uitleg die geldt voor alle besturingssystemen.

De software installeren



- Sluit de scanner NIET aan op een computer voordat u de software heeft geïnstalleerd. Als u de scanner aansluit en de wizard Nieuwe hardware verschijnt, klikt u op [Cancel] (Annuleren).
- Sluit alle programma's af, inclusief de anti-virussoftware.
- Voor Windows 2000/XP meldt u zich aan als beheerder om de software te installeren.

1 Plaats de cd-rom voor het CanoScan-setupprogramma in het station.

Selecteer uw taal en woonplaats indien dit wordt gevraagd. Het CanoScan-setupprogramma start.

- Macintosh: Dubbelklik op het pictogram [Setup] (Instelling). Voer de beheerder-ID en het paswoord in het dialoogvenster in.

2 Klik op [Easy Install] (Eenvoudige installatie) in het hoofdmenu.

3 Klik op [Install] (Installeren) om de installatie te starten.

Lees aandachtig de licentieovereenkomst en klik vervolgens op [Yes] (Ja) om verder te gaan. Alle softwareprogramma's en on-line handleidingen worden nu geïnstalleerd op uw computer.

4 Voor gebundelde programma's volgt u de instructies op het scherm om de installatie uit te voeren.

5 Nadat de installatie is voltooid, klikt u op [Restart] (Opnieuw opstarten) om uw computer opnieuw op te starten.

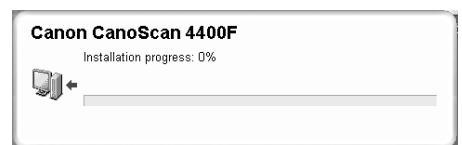
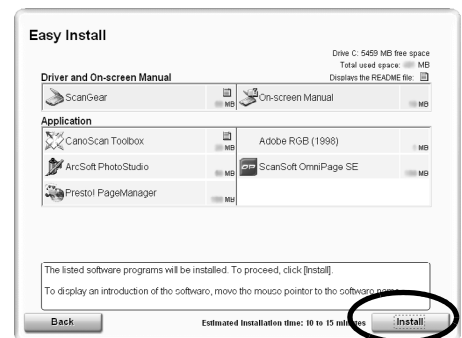
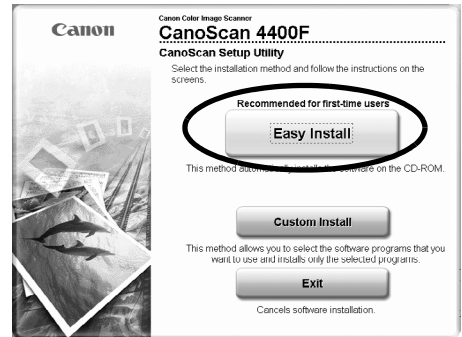

- Verwijder de cd-rom uit het station en bewaar deze op een veilige plaats.
- Als er zich een probleem voordoet tijdens de installatie, zie "Problemen oplossen" in de *Handleiding Scannen*.
- Als u later uw besturingssysteem upgradet naar Windows XP, moet u de software opnieuw installeren.

De scanner opstellen

De scanner ontgrendelen

- 1 Trek de verzegelstickers op de scanner los.
- 2 Verschuif de vergrendelingsknop tot het ontgrendelingsteken (🔓).

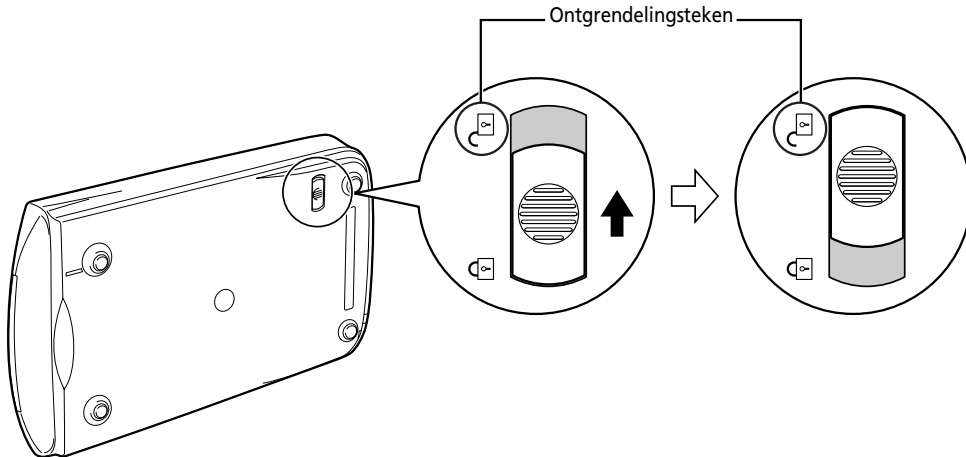

- Draai de scanner niet meer dan 90 graden vanaf de horizontale positie wanneer u ontgrendelt.
- Neem de scanner met beide handen vast. Let op dat de scanner niet valt.
- Vergrendel altijd de scanner voordat u deze verplaatst of vervoert.
- Als u de scanner vergrendelt, hef dan de achterkant niet op en houd de voorkant (scannerknoppen) naar beneden. Het is mogelijk dat u niet kunt vergrendelen.

De scanner aansluiten

- 1 Sluit de scanner aan op uw computer met de bijgeleverde USB-kabel.
- 2 Sluit de bijgeleverde netspanningsadapter aan op de scanner en steek deze in een stopcontact.

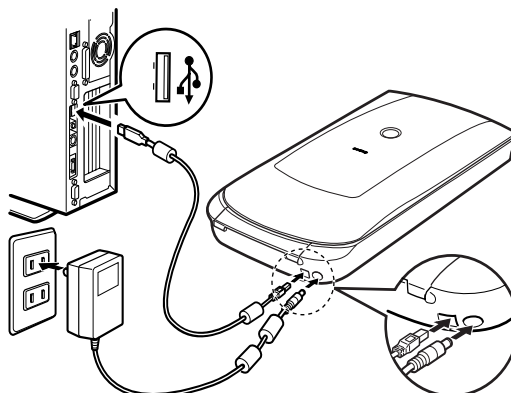

- Gebruik enkel de USB-kabel en de netspanningsadapter die bij de scanner zijn geleverd. Het gebruik van andere kabels of adapters kan de scanner beschadigen.
- Het bericht "Snel USB-apparaat op trage USB-hub aangesloten" dat verschijnt wanneer de scanner onder Windows XP is aangesloten op de USB 1.1-poort, mag u gewoon negeren. In deze omstandigheden werkt de scanner zonder problemen.
- De scanner heeft geen aan/uit-knop. De scanner is ingeschakeld op het moment dat u de netspanningsadapter in een stopcontact steekt.

Scannen

Hier vindt u een beschrijving van de gewone scanprocedures met behulp van het beeldbewerkingsprogramma ArcSoft PhotoStudio en het scannerstuurprogramma ScanGear.

- 1 Plaats een document op de glasplaat en sluit de documentklep.

 Ondersteun de documentklep met uw hand als u deze opent tot ze stopt.

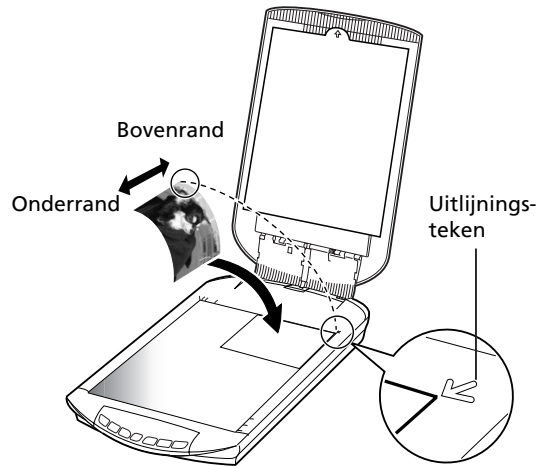

- 2 Start ArcSoft PhotoStudio.

Windows: Selecteer [start] - [(All) Programs] ((Alle Programma's) - [ArcSoft PhotoStudio 5.5] en klik op [PhotoStudio 5.5].

Macintosh: Open de map [Applications] (Programma's) - [PhotoStudio] en dubbelklik op het pictogram [PhotoStudio].

- 3 Kies in het menu [File] (Bestand) [Select Source] (Bron selecteren) en selecteer het scannermodel.

Windows: Selecteer niet de modelnaam die [WIA] bevat.

- 4 Klik op het pictogram [Acquire] (Ophalen)  om ScanGear te starten.

- 5 Selecteer het documenttype dat u wilt scannen in [Select Source] (Bron selecteren) en klik op [Preview] (Voorbeeld).

- 6 Stel het [Destination] (Doel) en/of het [Output Size] (Uitvoerformaat) in.

- 7 Klik op [Scan] (Scannen) om het scannen te starten.

 Raak de scanner tijdens het scannen niet aan.



- 8 Klik op [OK] als u wordt gevraagd om ScanGear te sluiten.

- 9 Sla de gescande afbeelding in ArcSoft PhotoStudio op en sluit het venster.

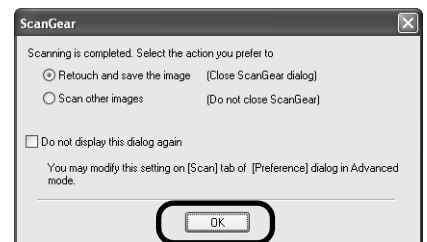

• Voor meer informatie over scannen met behulp van ScanGear, gebundelde programma's en problemen oplossen, zie de on line handleiding *Handleiding Scannen*. Om de *Handleiding Scannen* te openen, dubbelklikt u op het pictogram *Handleiding voor scannen* op uw bureaublad of op  in ScanGear of de CanoScan Toolbox.

De scannerknoppen gebruiken

Met de scannerknoppen kunt u kopiëren, scannen, een e-mail verzenden en gescande afbeeldingen opslaan in PDF-formaat met slechts één druk op de knop. Plaats uw document gewoon op de scanner en druk vervolgens op de scannerknop met de gewenste functie. Voor meer informatie, zie de *Handleiding Scannen*.

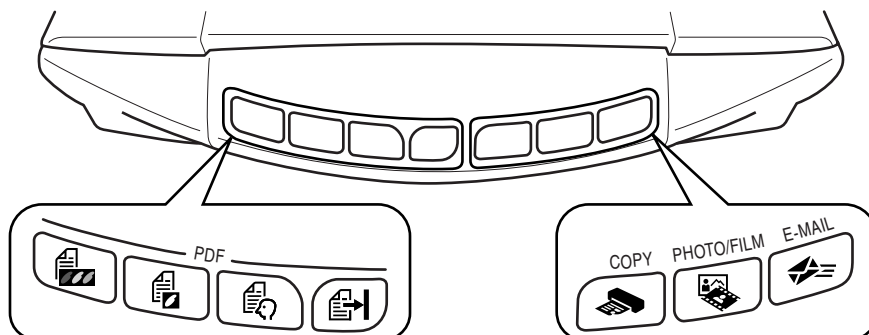

PDF-knoppen

Met de PDF-knoppen kunt u gemakkelijk PDF-bestanden maken naargelang uw behoeften. De knopnamen zijn niet gelabeld op de scanner.

Knop COLOR (KLEUR)

Kleurenafbeeldingen in A4 of Letter * scannen met 300 dpi.

Knop BLACK & WHITE (ZWART-WIT)

Zwart-witafbeeldingen in A4 of Letter * scannen met 300 dpi.

Knop CUSTOM (AANGEPAST)

Afbeeldingen scannen volgens de instellingen van de gebruiker.

Knop FINISH (VOLTOOIEN)

De taak beëindigen en de gescande afbeelding opslaan in een PDF-bestand.

*De grootte is afhankelijk van uw systeem.

Knop COPY

De gescande afbeelding met een printer afdrukken (kopiëren).

Knop PHOTO/FILM

De gescande afbeelding openen in het gebundelde applicatieprogramma ArcSoft PhotoStudio.

Knop E-MAIL

De gescande afbeelding koppelen aan een nieuw e-mailbericht.

De eerste keer dat u op deze knop drukt, wordt u gevraagd om een e-mailprogramma te selecteren om deze functie te kunnen gebruiken.

•Vooraleer u deze knoppen gebruikt, moet u controleren of alle programma's op uw computer zijn geïnstalleerd met behulp van de optie [Easy Install] (Eenvoudige installatie) in het CanoScan-setupprogramma. Zie "De software installeren" op pagina 2.

•**Mac OS X 10.3 en 10.2.8:** Vooraleer u deze knoppen gebruikt, moet u Image Capture (Beeld vastleggen) instellen (in de map [Applications] (Programma's)) zodat de CanoScan Toolbox automatisch opent als u een scannerknop indrukt. Start Image Capture (Beeld vastleggen) en voer dan de volgende stappen uit.

- Mac OS X 10.3: Klik op [Options] (Opties) en selecteer CanoScan Toolbox in [When a scanner button is pressed, open:] (Als er op een scannerknop wordt gedrukt, open:).

- Mac OS X 10.2.8: Selecteer [Other] (Andere) in [When a scanner button is pressed, open:] (Als er op een scannerknop wordt gedrukt, open:). Selecteer CanoScan Toolbox en klik op [Open].

Klik op [OK] en sluit Image Capture (Beeld vastleggen). Voor meer informatie, zie "Problemen oplossen" in de *Handleiding Scannen*.

Film scannen

Deze scanner kan 35 mm films (filmstroken of dia's) scannen. Om film te scannen volgt u de onderstaande procedure.

1 Verwijder de bescherming van de documentklep.

Plaats na het scannen de bescherming terug door deze in de gleuven in de documentklep naar beneden te schuiven.

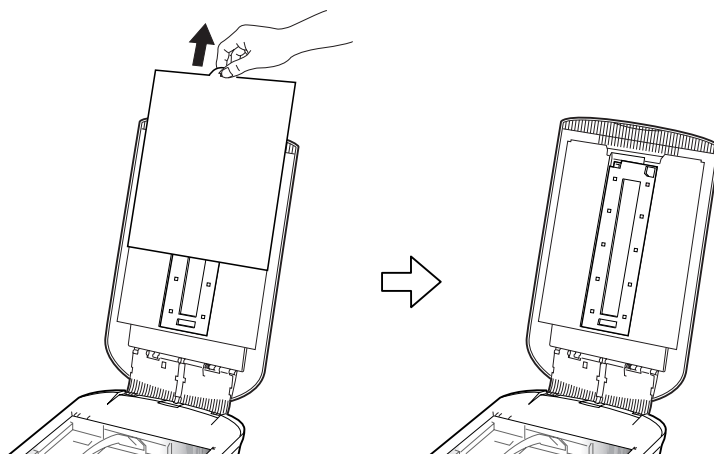

Plaats altijd de bescherming terug als u geen films scant om de lichtbron in de documentklep te beschermen.

2 Verwijder de filmgeleider van de documentklep.

Houd de documentklep zo vast dat deze niet sluit, druk dan ① naar beneden en houd het lipje aan de linkerbovenkant van de filmgeleider vast en ② schuif de filmgeleider naar buiten om deze te verwijderen.

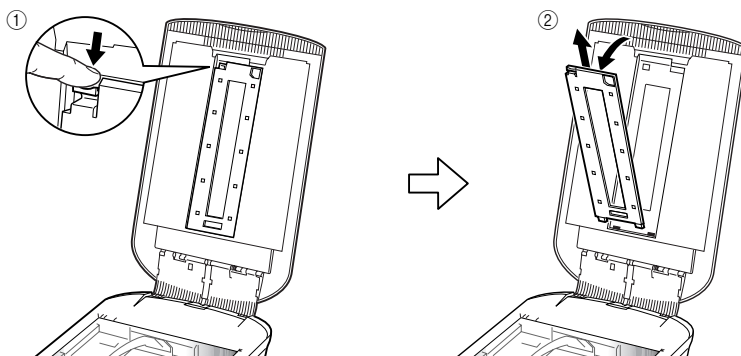

3 Open de filmhouder.

Druk op de beide zijden van de filmhouder om deze te openen.

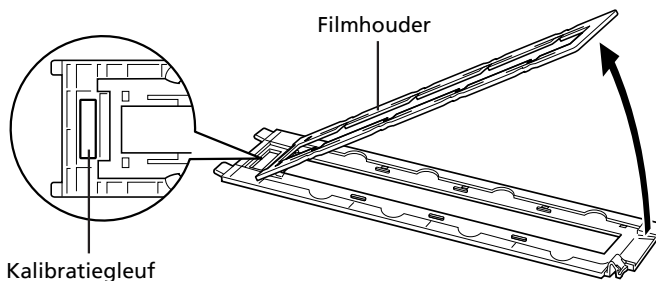

4 Plaats de film in de filmgeleider.

Plaats de film met de bovenkant naar beneden met de kaders in omgekeerde volgorde.

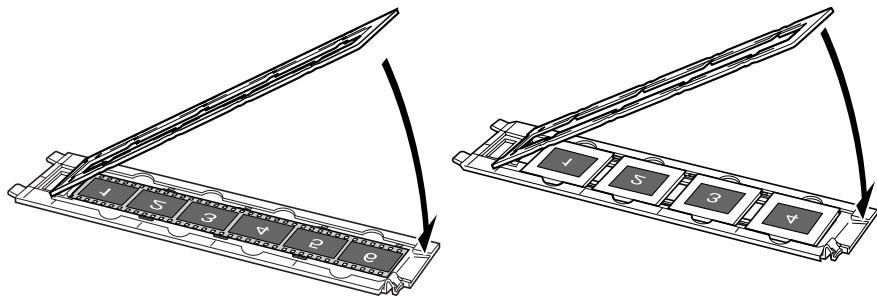

- Gebruik een haardroger voor het verwijderen van stof op de film: stof tast de beeldkwaliteit aan. Houd de film aan de zijkanten vast om te vermijden dat er vuil of vingerafdrukken op de film komen.
- Blokkeer de kalibratiegleuf op de filmgeleider niet tijdens het scannen van de film. Kleuren worden niet juist gescand als de kalibratiegleuf geblokkeerd is.
- Sluit de filmgeleider voorzichtig. Druk lichtjes totdat u de geleider hoort klikken.

Gebruik van de bescherming

Bij het scannen van korte of gekrulde films kan er extra licht door de gaatjes komen en hierdoor ontstaan kleurbanden aan de zijkanten van de gescande afbeelding.

Gebruik in dit geval de bijgeleverde bescherming zoals aangeduid in het voorbeeld.

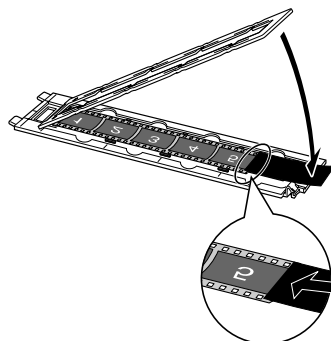

5 Plaats de filmgeleider op de documentklep en sluit de klep.

Houd de documentklep vast, ① plaats de onderste zijde van de filmgeleider in de onderste gleuf van de documentklep en beweeg dan ② de bovenkant van de filmgeleider in de richting van de documentklep totdat u deze hoort sluiten met een klik.

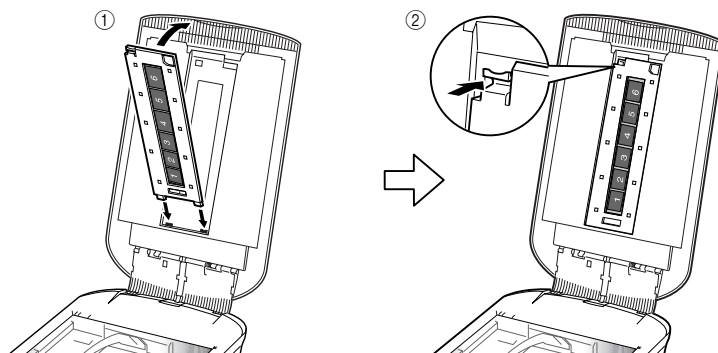

6 Start ArcSoft PhotoStudio en vervolgens ScanGear.

Volg stap 2 tot 4 van "Scannen" op pagina 4.

7 Selecteer [Negative Film(Color)] (Negatieve film (kleur)) of [Positive Film(Color)] (Positieve film (kleur)) in [Select Source] (Bron selecteren) om het filmtypen aan te duiden dat u wilt scannen en klik dan op [Preview] (Voorbeeld).

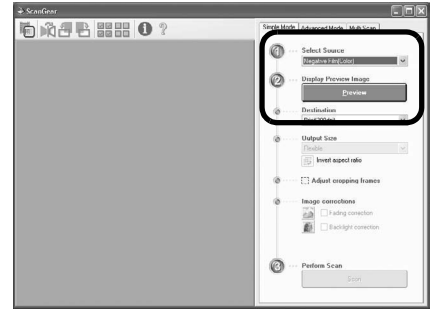

8 Vink de nummers aan van de kader(s) die u wilt scannen. Voer eventueel afbeeldingscorrecties uit.

9 Klik op [Scan] (Scannen) om het scannen te starten.



Raak de scanner tijdens het scannen niet aan.

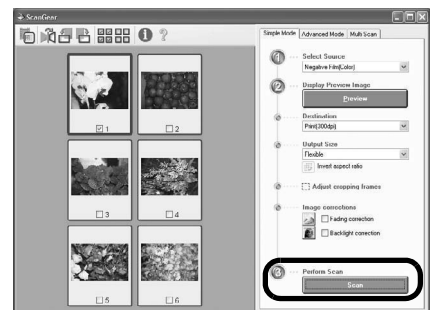

10 Klik op [OK] als u wordt gevraagd om Scangear te sluiten.

11 Sla de gescande afbeelding in ArcSoft PhotoStudio op en sluit het venster.

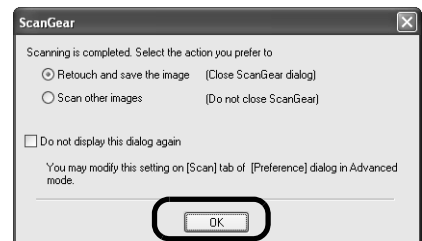

- Laat de filmstrook niet in de filmgeleider zitten voor een lange periode. De hitte van het toestel kan de film immers beschadigen.
- Voor meer informatie over het scannen van films, zie "Film scannen" in de *Handleiding Scannen*.

Specificaties

Type scanner		Flatbed
Scanelement		CCD 6-lijnen kleur
Lichtbron		Koude fluorescerende kathodelamp
Optische resolutie *1		4.800 x 9.600 dpi
Selecteerbare resolutie		25–19.200 dpi (ScanGear)
Scanbitdiepte	Kleur	48 bits invoer (16 bits voor iedere kleur) 48 bits of 24 bits uitvoer (16 bits of 8 bits voor iedere kleur)
	Grijswaarden	48 bits invoer (16 bits voor iedere kleur) 16 bits *2 of 8 bits uitvoer
Scansnelheid *3 (Foto of document)	Kleur	7,7 msec./lijn (2.400 dpi), 14,8 msec./lijn (4.800 dpi)
	Grijswaarden, Zwart-wit	7,7 msec./lijn (2.400 dpi), 14,8 msec./lijn (4.800 dpi)
Scansnelheid *3 (Film)		7,4–74,0 msec/lijn
Voorbeeldsnelheid *3*4		Ongeveer 5 sec.
Interface		USB 2.0 Hi-Speed
Maximale documentgrootte		A4/Letter: 216 x 297 mm
Filmtype/aantal kaders		35 mm strook (max. 6 kaders)/35 mm dia (max. 4 kaders)
Scannerknoppen		7 knoppen (PDF x 4, COPY, PHOTO/FILM, E-MAIL)
Gebruiksomgeving	Temperatuur	10°C tot 35°C (50°F tot 95°F)
	Vochtigheid	10% tot 90% relatieve luchtvochtigheid, 20% tot 80% relatieve luchtvochtigheid bij scannen van film zonder condensvorming
Stroomvoorziening		Netspanningsadapter (100/120/230/240V)*5
Energieverbruik		In werking: max. 17 W, Stand-by: 4 W (Bij gebruik van bijgeleverde netspanningsadapter)
Maximale buitenafmetingen		259 x 474 x 83 mm
Gewicht		Ongeveer 2,8 kg
Optionele accessoireset		Accessoireset CSAK-4400F

*1 Optische resolutie vertegenwoordigt de maximum sampling rate gebaseerd op ISO 14473.

*2 Enkel voor het scannen van film.

*3 Hoogste snelheid in USB 2.0 Hi-Speed-modus op Windows-pc. Overdrachtijd is niet inbegrepen. Scansnelheid is afhankelijk van het documenttype, de scaninstellingen en de computerspecificaties.

*4 Kalibratietijd is niet inbegrepen.

*5 Netspanningsadaptertype kan verschillen naargelang de plaats waar u de scanner heeft aangekocht. Gebruik alleen netspanningsadapters vermeld in de gebruiksaanwijzing. (Canon-netspanningsadapter: K30279 is voor Verenigd Koninkrijk en K30278 is voor andere EU-landen. Gebruik ze niet voor andere producten.

- Specificaties kunnen zonder voorafgaande kennisgeving worden gewijzigd.

Alleen Europese Unie (en EER).



Dit symbool geeft aan dat dit product in overeenstemming met de AEEA-richtlijn (2002/96/EG) en de nationale wetgeving niet mag worden afgevoerd met het huishoudelijk afval. Dit product moet worden ingeleverd bij een aangewezen, geautoriseerd inzamelpunt, bijvoorbeeld wanneer u een nieuw gelijksoortig product aanschaft, of bij een geautoriseerd inzamelpunt voor hergebruik van elektrische en elektronische apparatuur (EEA). Een onjuiste afvoer van dit type afval kan leiden tot negatieve effecten op het milieu en de volksgezondheid als gevolg van potentieel gevaarlijke stoffen die veel voorkomen in elektrische en elektronische apparatuur (EEA). Bovendien werkt u door een juiste afvoer van dit product mee aan het effectieve gebruik van natuurlijke hulpbronnen. Voor meer informatie over waar u uw afgedankte apparatuur kunt inleveren voor recycling kunt u contact opnemen met het gemeentehuis in uw woonplaats, de reinigingsdienst, of het afvalverwerkingsbedrijf. U kunt ook het schema voor de afvoer van afgedankte elektrische en elektronische apparatuur (AEEA) raadplegen. Ga voor meer informatie over het inzamelen en recycleren van afgedankte elektrische en elektronische apparatuur naar www.canon-europe.com/environment.

(EER: Noorwegen, IJsland en Liechtenstein)

Enkel voor klanten uit Europa, het Midden-Oosten, Afrika en Rusland

Indien u de klantendienst van Canon wilt contacteren, zie de achterkant van het European Warranty System (EWS)-boekje of surf naar www.canon-europe.com.

De contactdoos dient dichtbij het toestel te worden geïnstalleerd en moet gemakkelijk toegankelijk zijn.

Waarschuwing

Bij gebruik van dit product dient u de volgende wettelijke bepalingen in acht te nemen:

- Het scannen van bepaalde documenten zoals bankbiljetten, staatsobligaties en publieke certificaten kan worden verboden door de wet en kan resulteren in strafrechtelijke en/of burgerlijke aansprakelijkheid.
- De wet kan u verplichten toelating te vragen aan de persoon die de auteursrechten of andere wettelijke rechten bezit van het gescande item.

Als u niet zeker bent of het scannen van een bepaald item wettelijk is toegestaan, moet u uw juridisch adviseur op voorhand raadplegen.

- Adobe® en Adobe® RGB (1998) zijn handelsmerken of gedeponeerde handelsmerken van Adobe Systems Incorporated in de Verenigde Staten en/of andere landen.
- Microsoft® en Windows® zijn handelsmerken of gedeponeerde handelsmerken van Microsoft Corporation in de Verenigde Staten en/of andere landen.
- Macintosh, Mac en het Mac-logo zijn handelsmerken van Apple Computer, Inc., geregistreerd in de Verenigde Staten en andere landen.
- ©ArcSoft, Inc. Alle rechten voorbehouden voor PhotoStudio.
- Andere namen of producten dan hierboven vermeld kunnen handelsmerken of gedeponeerde handelsmerken zijn van hun respectieve bedrijven.

FCC Notice (U.S.A. Only)

For 120V, 60Hz model

Model Number : K10293

This device complies with Part 15 of the FCC Rules. Operation is subject to the following two conditions: (1) This device may not cause harmful interference, and (2) this device must accept any interference received, including interference that may cause undesired operation.

Note: This equipment has been tested and found to comply with the limits for a Class B digital device, pursuant to Part 15 of the FCC Rules. These limits are designed to provide reasonable protection against harmful interference in a residential installation. This equipment generates, uses and can radiate radio frequency energy and, if not installed and used in accordance with the instructions, may cause harmful interference to radio communications.

However, there is no guarantee that interference will not occur in a particular installation. If this equipment does cause harmful interference to radio or television reception, which can be determined by turning the equipment off and on, the user is encouraged to try to correct the interference by one or more of the following measures:

- Reorient or relocate the receiving antenna.
- Increase the separation between the equipment and receiver.
- Connect the equipment into an outlet on a circuit different from that to which the receiver is connected.
- Consult the dealer or an experienced radio/TV technician for help.

Use of a shielded cable is required to comply with Class B limits in Subpart B of Part 15 of the FCC Rules.

Do not make any changes or modifications to the equipment unless otherwise specified in the manual. If such changes or modifications should be made, you could be required to stop operation of the equipment.

Canon U.S.A., Inc.
One Canon Plaza
Lake Success, NY 11042
1-516-328-5600

