



Canon

PowerShot A1200

Guide d'utilisation de l'appareil photo

- Prenez soin de lire ce guide, dont la section « Précautions de sécurité », avant d'utiliser l'appareil photo.
- La lecture de ce guide vous permettra d'apprendre à utiliser correctement l'appareil photo.
- Rangez-le dans un endroit sûr pour toute référence ultérieure.

FRANÇAIS

Vérification du contenu du coffret

Vérifiez si tous les éléments suivants sont bien inclus dans le coffret de l'appareil photo.

Si un élément venait à manquer, contactez le revendeur auprès duquel vous avez acheté l'appareil photo.



Appareil photo

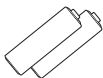

**Piles alcalines
de type AA (x2)**

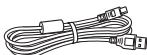

**Câble d'interface
IFC-400PCU**



**Dragonne
WS-800**



**Guide de mise
en route**



**CD-ROM DIGITAL
CAMERA Solution Disk**



**Brochure sur le système
de garantie de Canon**

Utilisation des manuels

Reportez-vous également aux manuels fournis sur le CD-ROM DIGITAL CAMERA Manuals Disk.

- **Guide d'utilisation de l'appareil photo (ce guide)**
Une fois que vous maîtrisez les notions de base, utilisez les nombreuses fonctions de l'appareil photo pour prendre des photos plus complexes.
- **Guide d'utilisation des logiciels**
Lisez-le avant d'utiliser les logiciels inclus.



- La carte mémoire n'est pas fournie.
- Adobe Reader est nécessaire pour visualiser les manuels. Microsoft Word/Word Viewer peut être installé pour visualiser les manuels au format Word (nécessaire uniquement pour les manuels destinés au Moyen-Orient).

Prises de vue test et limitation de la responsabilité

Prenez quelques photos en guise de test et visualisez-les pour vous assurer que les images ont été correctement enregistrées. Veuillez noter que Canon Inc., ses filiales et ses revendeurs ne peuvent être tenus responsables de dommages consécutifs au dysfonctionnement d'un appareil photo ou d'un accessoire, y compris les cartes mémoire, entraînant l'échec de l'enregistrement d'une image ou son enregistrement de manière illisible par le système.

Avertissement contre l'atteinte aux droits d'auteur

Les images enregistrées avec cet appareil photo sont destinées à un usage privé. Il est interdit d'enregistrer des images soumises aux lois en matière de droits d'auteur sans l'autorisation préalable du détenteur de ces droits. Il convient de signaler que, dans certains cas, la copie d'images provenant de spectacles, d'expositions ou de biens à usage commercial au moyen d'un appareil photo ou de tout autre dispositif peut enfreindre les lois en matière de droits d'auteur ou autres droits légaux, même si lesdites prises de vue ont été effectuées à des fins privées.

Limites de garantie

Pour plus d'informations sur la garantie de votre appareil photo, reportez-vous à la Brochure sur le système de garantie de Canon fournie avec votre appareil photo. Pour obtenir la liste des centres d'assistance Canon, veuillez vous reporter à la Brochure sur le système de garantie de Canon.

Écran LCD (écran)

- L'écran LCD fait appel à des techniques de fabrication de très haute précision. Plus de 99,99 % des pixels répondent aux spécifications, mais il peut arriver que certains pixels s'affichent sous la forme de points lumineux ou noirs. Ce phénomène, qui ne constitue nullement un dysfonctionnement, n'a aucune incidence sur l'image prise.
- Il est possible que l'écran LCD soit recouvert d'un mince film plastique destiné à le protéger des rayures durant le transport. Retirez le film avant d'utiliser l'appareil photo, le cas échéant.

Température du boîtier de l'appareil photo

Soyez prudent lorsque vous utilisez l'appareil photo de manière prolongée car le boîtier peut devenir chaud. Il ne s'agit pas d'un dysfonctionnement.

Que voulez-vous faire ?

Prendre une photo



- Prise de vues en laissant l'appareil effectuer les réglages 23
- Prise de vues en mode Facile 28

Réussir des portraits



Portraits
(page 64)



Enfants & animaux
(page 65)



Plage
(page 65)



Neige
(page 66)

Photographier d'autres scènes



Paysage
(page 65)



Basse lumière
(page 65)



Feuillages
(page 65)



Feu d'artifice
(page 66)

Photographier avec effets spéciaux



Effet de très grand angle
(page 69)



Effet miniature
(page 70)



Effet Toy Camera
(page 71)



Monochrome
(page 72)



Couleurs super éclatantes
(page 69)



Effet poster
(page 69)

- Prise de vues en mode discret 68
- Régler les paramètres pendant la prise de vues
(Contrôle de visée directe) 67
- Mise au point sur des visages 23, 64, 94
- Prise de vues dans des endroits où le flash ne peut pas
être utilisé (désactivation du flash) 54
- Prise de vues sur lesquelles j'apparais (retardateur) 58, 60, 76
- Affichage de la date et de l'heure sur les prises de vue 57

Afficher

- Visualisation de mes photos 26
- Affichage simple (mode Facile)..... 28
- Affichage automatique des photos (diaporama) 112
- Visualisation des photos sur un téléviseur 116
- Visualisation des photos sur un ordinateur 32
- Recherche rapide de photos 110, 111
- Suppression de photos 27, 120

**Réaliser/lire des vidéos**

- Réalisation de vidéos 29
- Lecture de vidéos 31

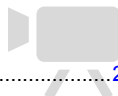
**Imprimer**

- Impression simple de photos 132

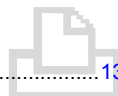
**Enregistrer**

- Enregistrement d'images sur un ordinateur 32

**Divers**

- Désactivation des sons 47
- Utilisation de l'appareil photo à l'étranger 37, 149
- Description du contenu de l'écran 163



Table des matières

Les chapitres 1 à 3 décrivent les procédures de base et présentent les fonctions les plus courantes de l'appareil photo. Les chapitres 4 et suivants présentent les fonctions avancées, vous permettant ainsi d'en savoir plus au fil de votre lecture.

Vérification du contenu du coffret	2
À lire en priorité.....	3
Que voulez-vous faire ?	4
Table des matières	6
Conventions utilisées dans ce guide	9
Précautions de sécurité	10

1 Mise en route..... 13

Cartes mémoire compatibles (vendues séparément).....	14
Installation des piles et de la carte mémoire.....	14
Réglage de la date et de l'heure	18
Réglage de la langue d'affichage	20
Formatage des cartes mémoire.....	21
Activation du déclencheur.....	22
Prise de vues (Smart Auto).....	23
Affichage des images	26
Effacement d'images	27
Prise de vues ou affichage d'images en mode Facile	28
Réalisation de vidéos.....	29
Lecture de vidéos	31
Transfert d'images sur un ordinateur pour l'affichage	32
Accessoires	36
Accessoires vendus séparément.....	37

2 En savoir plus 39

Guide des composants	40
Affichage à l'écran	43
Indicateurs	44

Menu FUNC. – Procédures de base	45
MENU – Procédures de base	46
Modification des réglages audio.....	47
Réglage de la luminosité de l'écran.....	49
Réinitialisation des réglages par défaut de l'appareil photo.....	50
Fonction Mode éco (Extinction auto).....	51
Fonctions d'horloge	51

3 Prise de vues avec des fonctions courantes 53

Désactivation du flash	54
Zoom avant rapproché sur des sujets (Zoom numérique)	55
Insertion de la date et de l'heure	57
Utilisation du retardateur	58
Modification des pixels d'enregistrement (taille de l'image).....	61
Modification du taux de compression (qualité d'image).....	61

4 Ajout d'effets et prise de vue dans différentes conditions 63

Prise de vue dans différentes conditions.....	64
Modification simple de la luminosité et de la couleur pendant la prise de vue (Contrôle de visée directe).....	67
Prise de vues en mode discret.....	68

Ajout d'effets lors de la prise de vue (filtres créatifs)	68	Prise de vue avec mémorisation de l'exposition automatique.....	96
Détection des visages lors de la prise de vue (Obturateur intelligent)	73	Prise de vue avec mémorisation de l'exposition au flash.....	96
Prise de vue d'expositions longues	77	Prise de vues en mode de synchronisation lente	97
5 Sélection manuelle des réglages	79	Correction des yeux rouges	98
Prise de vue en mode Programme d'exposition automatique	80	Détection des yeux fermés.....	99
Réglage de la luminosité (Correction de l'exposition)	81	Prise de vue à l'aide du viseur	100
Activation du flash.....	81	Prise de vues avec un téléviseur en guise d'écran.....	100
Réglage de la balance des blancs.....	82	6 Utilisation de diverses fonctions pour réaliser des vidéos	101
Modification de la vitesse ISO.....	83	Modification du mode vidéo.....	102
Correction de la luminosité et de la prise de vue (i-contraste).....	84	Réalisation de vidéos ressemblant à des miniatures (Effet miniature).....	102
Prise de vue en continu	85	Modification de la qualité de l'image.....	104
Modification des tons d'une image (Mes couleurs).....	86	Mémorisation de l'exposition automatique/réglage de l'exposition	105
Prise de vues en gros plan (Macro)	87	Autres fonctions de prise de vue ...	106
Prise de vue de sujets éloignés (Infini).....	87	Édition	107
Modification du mode Zone AF	88	7 Utilisation de diverses fonctions de lecture et d'édition.....	109
Choix du sujet sur lequel effectuer la mise au point (Suivi AF).....	90	Recherche rapide d'images.....	110
Agrandissement du point focal.....	91	Recherche d'images à l'aide de l'affichage par saut	111
Prise de vues avec mémorisation de la mise au point automatique... ..	92	Affichage de diaporamas.....	112
Prise de vues avec la fonction AF servo	93	Vérification de la mise au point	113
Choix de la personne sur laquelle effectuer la mise au point (Sélection de visage)	94	Agrandissement des images	114
Modification de la méthode de mesure.....	95	Affichage de différentes images (Défilement intelligent)	114
		Modification des effets de transition des images.....	115

Affichage des images sur un téléviseur	116
Protection des images	117
Effacement de toutes les images...	120
Marquage d'images comme favoris	122
Classement des images par catégorie (Ma catégorie)	123
Rotation des images	125
Recadrage des images	126
Rognage	127
Correction de la luminosité (i-contraste)	129
Correction des yeux rouges	130

8 Impression..... 131

Impression d'images	132
Sélection des images pour l'impression (DPOF)	139

9 Personnalisation des réglages de l'appareil photo 143

Modification des réglages de l'appareil photo	144
---	-----

Modification des réglages des fonctions de prise de vue	151
Modification des réglages des fonctions de lecture	154

10 Informations utiles 155

Remplacement de la pile de sauvegarde de la date	156
Utilisation de l'alimentation secteur	157
Dépannage.....	158
Liste des messages qui apparaissent à l'écran.....	161
Informations affichées à l'écran.....	163
Précautions de manipulation	167
Fonctions disponibles dans chaque mode de prise de vue	168
Menus	172
Caractéristiques	178
Index	181

Conventions utilisées dans ce guide

- Diverses icônes sont utilisées dans le texte pour représenter les touches et les molettes de l'appareil photo.
- La langue affichée à l'écran apparaît entre [] (crochets).
- Les touches de direction et la touche FUNC./SET sont représentées par les icônes suivantes.

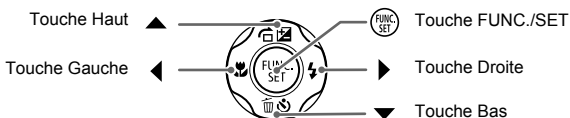

- ⓘ : opérations nécessitant une attention particulière
- ❓ : conseils pour la résolution des pannes
- 💡 : astuces pour tirer le meilleur parti de l'appareil photo
- 🖋️ : informations complémentaires
- (page xx) : pages de référence (« xx » représente le numéro de page)
- Ce guide part du principe que toutes les fonctions sont réglées sur les valeurs par défaut.
- Dans le présent guide, les différents types de cartes mémoire susceptibles d'être utilisés avec cet appareil photo sont appelés collectivement « cartes mémoire ».

Précautions de sécurité

- Avant d'utiliser le produit, veuillez lire attentivement les précautions de sécurité exposées ci-après. Veuillez à toujours utiliser le produit de manière appropriée.
- Les précautions de sécurité reprises aux pages suivantes ont pour but d'éviter tout risque de dommages corporels et matériels.
- Veuillez lire également les guides fournis avec les accessoires en option que vous utilisez.



Avertissement

Indique un risque de blessure grave ou de mort.

- **Ne déclenchez pas le flash à proximité des yeux d'une personne.**

La lumière intense générée par le flash pourrait en effet provoquer des lésions oculaires. Si le sujet est un enfant en bas âge, respectez une distance d'au moins un mètre lors de l'utilisation du flash.

- **Rangez cet équipement hors de portée des enfants.**

Courroie/dragonne : placée autour du cou d'un enfant, la courroie/dragonne présente un risque de strangulation.

Pile de sauvegarde de la date : présente un danger en cas d'ingestion. Dans ce cas, consultez immédiatement un médecin.

- **Utilisez uniquement des sources d'alimentation recommandées.**

- **N'essayez pas de démonter, transformer ou chauffer le produit.**

- **Évitez de faire tomber le produit ou de le soumettre à des chocs violents.**

- **Pour éviter tout risque de blessure, ne touchez pas l'intérieur du produit si vous l'avez laissé tomber ou s'il est endommagé.**

- **Arrêtez immédiatement d'utiliser le produit si de la fumée ou des émanations nocives s'en dégagent.**

- **N'utilisez pas de solvants organiques tels que de l'alcool, de la benzine ou un diluant pour nettoyer l'équipement.**

- **Évitez tout contact entre le produit et de l'eau (par exemple, de l'eau de mer) ou d'autres liquides.**

- **Évitez toute infiltration de liquides ou de corps étrangers dans l'appareil photo.**

Il pourrait en résulter une décharge électrique ou un incendie.

Si un liquide ou un corps étranger entre en contact avec l'intérieur de l'appareil photo, mettez-le immédiatement hors tension et retirez les piles.

- **N'utilisez pas le viseur de l'appareil photo en présence de sources de lumière intenses (soleil ou journée ensoleillée, par exemple).**

Votre vue risquerait d'être endommagée.

- **Utilisez uniquement les piles recommandées.**

- **Évitez de placer les piles à proximité d'une flamme ou en contact direct avec celle-ci.**

Les piles pourraient exploser ou couler, entraînant une décharge électrique ou un incendie. Vous pourriez vous blesser et détériorer l'environnement. En cas de fuite du liquide d'une pile et de contact de l'acide de la pile avec les yeux, la bouche, la peau ou les vêtements, rincez immédiatement avec de l'eau.

- **Éteignez l'appareil photo dans les lieux où son utilisation n'est pas autorisée.**

Les ondes électromagnétiques émises par l'appareil photo peuvent perturber le fonctionnement d'instruments électroniques ou d'autres appareils. Soyez prudent lors de l'utilisation de l'appareil photo dans des lieux où l'usage d'appareils électroniques est réglementé, tels que les avions et les centres hospitaliers.

- **Ne lisez pas le(s) CD-ROM fourni(s) dans un lecteur de CD qui ne prend pas en charge les CD-ROM de données.**

L'écoute d'un CD-ROM depuis un lecteur de CD audio via un casque peut entraîner des troubles auditifs en cas de niveau sonore élevé. La lecture de CD-ROM dans un lecteur de CD audio (lecteur de musique) pourrait en outre endommager les haut-parleurs.



Attention

Indique un risque de blessure.

- **Prenez soin de ne pas cogner l'appareil photo ni de l'exposer à des chocs violents lorsque vous le tenez par la dragonne.**

• **Veillez à ne pas cogner ni exercer de pression excessive sur l'objectif.**
Vous pourriez vous blesser ou endommager l'appareil photo.

- **Lors de l'utilisation du flash, prenez garde de ne pas le recouvrir de vos doigts ou d'un tissu.**

Vous pourriez vous brûler ou endommager le flash.

- **Évitez d'utiliser, de placer ou de ranger le produit dans les lieux suivants :**

- Endroits directement exposés aux rayons du soleil
- Endroits susceptibles d'atteindre des températures supérieures à 40 °C
- Endroits humides ou poussiéreux

Les conditions précitées peuvent provoquer une fuite, une surchauffe ou une explosion des piles, entraînant un risque de décharge électrique, d'incendie, de brûlures ou d'autres blessures.

- **Les effets de transition d'un diaporama peuvent occasionner une gêne en cas de visualisation prolongée.**

Attention

Indique un risque de dommages matériels.

- **Ne dirigez pas l'appareil photo vers des sources lumineuses intenses (soleil par une journée ensoleillée, par exemple).**

Vous risqueriez d'endommager le capteur.

- **Lorsque vous utilisez l'appareil photo sur la plage ou dans un endroit venteux, prenez soin de ne pas laisser pénétrer de la poussière ou du sable à l'intérieur de l'appareil.**

Cela pourrait en effet provoquer un dysfonctionnement du produit.

- **Dans le cas d'une utilisation normale, le flash peut dégager une légère fumée.**

Ce phénomène est dû à l'intensité élevée du flash, qui entraîne la combustion des poussières et des substances étrangères présentes sur l'avant de l'unité. Utilisez un chiffon doux pour retirer la saleté, les poussières ou les substances étrangères de la surface du flash afin d'éviter toute accumulation de chaleur et tout dégât au niveau de l'unité.

- **Retirez et rangez les piles lorsque vous n'utilisez pas l'appareil photo.**

Si vous laissez les piles dans l'appareil photo, une fuite risque de provoquer des dommages matériels.

- **Avant de jeter les piles, couvrez les bornes avec de l'adhésif ou un autre isolant.**

Tout contact avec d'autres éléments métalliques peut provoquer un incendie ou une explosion.

Précautions de sécurité

- **Ne chargez pas des piles de différents types en même temps et ne mélangez pas des piles anciennes et plus récentes.**
- **N'insérez pas les piles avec les pôles (+) et (-) inversés.**

Cela pourrait en effet provoquer un dysfonctionnement du produit.

- **Ne vous asseyez pas avec l'appareil photo dans votre poche.**

Vous risqueriez de provoquer un dysfonctionnement de l'appareil ou d'endommager l'écran.

- **Lorsque vous rangez l'appareil photo dans votre sac, veillez à ce qu'aucun objet dur n'entre en contact avec l'écran.**

- **N'attachez pas d'objets durs à l'appareil photo.**

Vous risqueriez de provoquer un dysfonctionnement de l'appareil ou d'endommager l'écran.

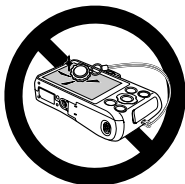

Mise en route

Ce chapitre explique les préparatifs préalables à la prise de vue, comment prendre des photos en mode **AUTO** et comment visualiser et supprimer les images prises. La dernière partie explique quant à elle comment prendre des photos et les afficher en mode Facile, comment réaliser des vidéos et les lire et comment transférer des images sur un ordinateur.

Fixation de la dragonne/prise en main de l'appareil photo

- Attachez la courroie fournie et passez-la autour du cou pour éviter de laisser tomber l'appareil photo lors de son utilisation.
- Lors de la prise de vue, gardez les bras le long du corps tout en tenant fermement l'appareil photo par les côtés. Veillez à ce que vos doigts ne soient pas devant le flash.

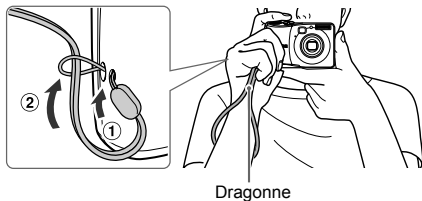

Cartes mémoire compatibles (vendues séparément)

Les cartes ci-dessous peuvent être utilisés sans limitation de capacité.

- Cartes mémoire SD*
- Cartes mémoire SDHC*
- Cartes mémoire SDXC* 
- Cartes mémoire MultiMediaCard
- Cartes mémoire MMC*plus*
- Cartes mémoire HC MMC*plus*

* Cette carte mémoire est conforme aux normes SD. Certaines cartes peuvent ne pas fonctionner correctement selon la marque utilisée.



Selon la version du système d'exploitation de votre ordinateur, il se peut que les cartes mémoire SDXC ne soient pas reconnues même en cas d'utilisation d'un lecteur de carte disponible dans le commerce. Prenez soin de vérifier au préalable que votre système d'exploitation prend en charge les cartes mémoire SDXC.

Installation des piles et de la carte mémoire

Installez les piles fournies et une carte mémoire (vendue séparément) dans l'appareil photo.

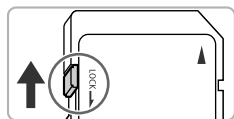

1 Vérifiez la position de la languette de protection contre l'écriture de la carte.

- Si la carte mémoire dispose d'une languette de protection contre l'écriture et que celle-ci est en position verrouillée, vous ne pourrez pas enregistrer de photos. Faites glisser la languette jusqu'à entendre un déclic.

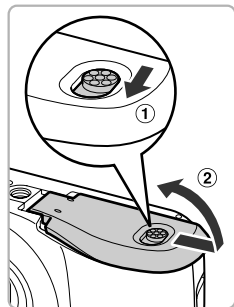

2 Ouvrez le couvercle.

- Faites glisser le bouton de verrouillage du couvercle et maintenez-le dans cette position (1), puis faites glisser le couvercle (2) pour l'ouvrir comme illustré.

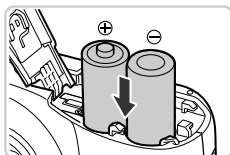

3 Insérez les piles.

- Insérez les piles en veillant à orienter correctement leurs pôles (+) et (-).

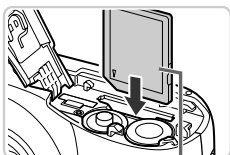

Étiquette

4 Insérez la carte mémoire.

- Insérez la carte mémoire comme illustré jusqu'à ce qu'elle soit en place (vous devez entendre un déclic).
- Veillez à l'insérer dans le bon sens. L'insertion de la carte mémoire dans le mauvais sens risque d'endommager l'appareil photo.

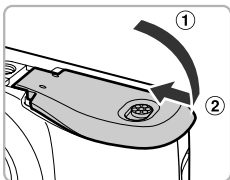

5 Fermez le couvercle.

- Fermez le couvercle (1) en le faisant glisser tout en exerçant une pression jusqu'à ce qu'il soit en place (vous devez entendre un déclic) (2).

? Que faire si le message [Carte mémoire verrouillée] apparaît à l'écran ?

Les cartes mémoire SD, SDHC et SDXC disposent d'une languette de protection contre l'écriture. Si la languette est en position verrouillée, le message [Carte mémoire verrouillée] apparaît à l'écran et vous ne pouvez ni prendre de photos ni effacer d'images.

Retrait de la carte mémoire

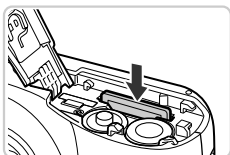

- Appuyez sur la carte mémoire jusqu'à ce que vous entendiez un déclic, puis retirez-la délicatement.
- ▶ La carte mémoire sort de son logement.

Nombre de prises de vue possibles

Source d'alimentation		Piles alcalines (fournies)	Piles rechargeables NiMH (vendues séparément)
Nombre de prises de vue	Écran LCD activé*	Environ 200	Environ 450
	Écran LCD (arrêt)	Environ 650	Environ 1 100
Durée de lecture		Environ 8 heures	Environ 11 heures

* Le nombre de prises de vue possibles est déterminé sur la base de la norme de mesure de la CIPA (Camera & Imaging Products Association).

- Dans certaines conditions de prise de vue, ce nombre peut être inférieur à celui indiqué ci-dessus.
- Le nombre de prises de vue peut varier considérablement selon la marque des piles alcalines utilisées.
- Les valeurs données pour les piles rechargeables NiMH s'appliquent à des piles entièrement chargées.

Piles compatibles

Piles alcalines de type AA et piles rechargeables NiMH de type AA Canon (vendues séparément) ([page 37](#)).



Est-il possible d'utiliser d'autres piles ?

Nous ne pouvons recommander l'utilisation de piles autres que celles répertoriées ci-dessus car les performances varient considérablement.



Pourquoi utiliser des piles rechargeables NiMH ?

Les piles rechargeables NiMH durent beaucoup plus longtemps que les piles alcalines, en particulier par temps froid.

Témoin de charge des piles

Lorsque la charge des piles est faible, une icône et un message s'affichent à l'écran. Si les piles sont chargées, ni l'icône ni le message n'apparaissent.

Écran	Résumé
	Les piles sont presque déchargées. Préparez de nouvelles piles.
« Changer les piles »	Les piles sont vides. Changez-les.

Nombre de prises de vue par carte mémoire

Carte mémoire	4 Go	16 Go
Nombre de prises de vue	Environ 1231	Environ 5042

- Ces valeurs reposent sur les réglages par défaut.
- Le nombre de photos qu'il est possible de prendre varie en fonction des réglages de l'appareil photo, du sujet photographié et de la carte mémoire utilisée.

? Est-il possible de vérifier le nombre de prises de vue disponibles ?

Vous pouvez vérifier le nombre de prises de vue disponibles lorsque l'appareil photo est en mode de prise de vue ([page 23](#)).

Nombre de prises
de vue disponibles



Réglage de la date et de l'heure

L'écran des réglages Date/Heure s'affiche la première fois que vous mettez l'appareil photo sous tension. La date et l'heure enregistrées sur vos images étant basées sur ces réglages, prenez soin de les effectuer.



1 Mettez l'appareil photo sous tension.

- Appuyez sur la touche ON/OFF.
- ▶ L'écran Date/Heure s'affiche.



2 Réglez la date et l'heure.

- Appuyez sur les touches ◀▶ pour choisir une option.
- Appuyez sur les touches ▲▼ pour définir une valeur.





3 Terminez le réglage.

- Appuyez sur la touche .
- ▶ Une fois la date et l'heure réglées, l'écran Date/Heure se ferme.
- Appuyez sur la touche ON/OFF pour mettre l'appareil photo hors tension.

? Réaffichage de l'écran Date/Heure

Réglez la date et l'heure correctes. Si vous n'avez pas réglé la date et l'heure, l'écran Date/Heure s'affiche chaque fois que vous mettez l'appareil photo sous tension.

Réglage de l'heure d'été

Si vous choisissez  à l'étape 2 et que vous appuyez sur les touches ▲▼ pour choisir , vous pourrez régler l'heure d'été (plus 1 heure).

Modification de la date et de l'heure

Vous pouvez modifier les réglages actuels de la date et de l'heure.

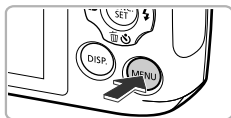

1 Affichez le menu.

- Appuyez sur la touche **MENU**.



2 Choisissez [Date/Heure] dans l'onglet ↑↑.

- Utilisez la commande de zoom pour choisir l'onglet ↑↑.
- Appuyez sur les touches ▲▼ pour choisir [Date/Heure], puis sur la touche .

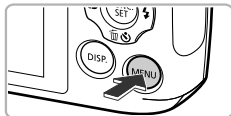

3 Modifiez la date et l'heure.

- Exécutez les étapes 2 et 3 de la [page 18](#) pour ajuster le réglage.
- Appuyez sur la touche **MENU** pour fermer le menu.



Pile de sauvegarde de la date

Si l'écran Date/Heure apparaît alors que la date et l'heure ont été correctement réglées, insérez une nouvelle pile de sauvegarde de la date ([page 156](#)).

Réglage de la langue d'affichage

Vous pouvez modifier la langue qui s'affiche à l'écran.



1 Activez le mode de lecture.

- Appuyez sur la touche



2 Affichez l'écran des réglages.

- Appuyez sur la touche et maintenez-la enfoncée, puis appuyez immédiatement sur la touche **MENU**.

English	Svenska	Türkçe
Deutsch	Español	繁體中文
Français	简体中文	한국어
Nederlands	Русский	മലിയാളം
Dansk	Português	العربية
Suomi	Ελληνικά	Română
Italiano	Polski	فارسی
Norsk	Čeština	हिन्दी
Українська	Magyar	日本語

3 Réglez la langue d'affichage.

- Appuyez sur les touches pour choisir une langue, puis sur la touche .
- ▶ Une fois la langue d'affichage définie, l'écran des réglages se ferme.



? Que faire si l'horloge apparaît lorsque vous appuyez sur la touche ?

L'horloge s'affiche si le délai entre le moment où vous appuyez sur les touches et **MENU** à l'étape 2 est trop long. Si l'horloge s'affiche, appuyez sur la touche pour la faire disparaître et exécutez à nouveau l'étape 2.



Pour modifier la langue d'affichage, vous pouvez également appuyer sur la touche **MENU** pour choisir [Langue] dans l'onglet .

Formatage des cartes mémoire

Toute carte mémoire neuve ou qui a été formatée dans un autre périphérique doit être formatée avec cet appareil photo.

Le formatage (initialisation) d'une carte mémoire efface toutes les données qu'elle contient. Les données effacées ne pouvant plus être récupérées, soyez vigilant lors du formatage de la carte mémoire.

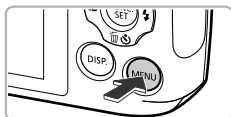

1 Affichez le menu.

- Appuyez sur la touche **MENU**.



2 Choisissez [Formater].

- Utilisez la commande de zoom pour choisir l'onglet **↑↑**.
- Appuyez sur les touches **▲▼** pour choisir [Formater], puis appuyez sur la touche **FUNC. SET**.



3 Choisissez [OK].

- Appuyez sur les touches **◀▶** pour choisir [OK], puis sur la touche **FUNC. SET**.



4 Formatez la carte mémoire.

- Appuyez sur les touches **▲▼** pour choisir [OK], puis sur la touche **FUNC. SET**.
- ▶ L'appareil photo formate la carte mémoire.



5 Terminez le formatage.

- ▶ Une fois le formatage terminé, le message [Formatage carte mémoire terminé] s'affiche à l'écran.
- Appuyez sur la touche .



Le formatage ou l'effacement des données d'une carte mémoire modifie les informations de gestion des fichiers sur la carte, mais ne garantit pas la suppression intégrale de son contenu. Soyez prudent lorsque vous déplacez ou éliminez une carte mémoire. Si vous vous débarrassez d'une carte mémoire, veillez à la détruire physiquement afin d'éviter toute fuite d'informations personnelles.



- La capacité totale de la carte mémoire affichée sur l'écran de formatage peut être inférieure à celle indiquée sur la carte mémoire.
- Effectuez un formatage simple (page 145) de la carte mémoire lorsque l'appareil photo ne fonctionne pas normalement, que la vitesse d'enregistrement/de lecture d'une carte mémoire a diminué, que la vitesse de prise de vue en continu diminue ou que l'enregistrement d'une vidéo s'interrompt brusquement.

Activation du déclencheur

Pour prendre des photos mises au point, appuyez d'abord légèrement sur le déclencheur (jusqu'à mi-course) pour effectuer la mise au point, puis appuyez à fond pour prendre la photo.

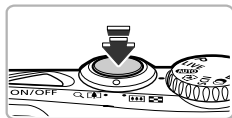

1 Appuyez jusqu'à mi-course (appuyez légèrement pour effectuer la mise au point).

- Appuyez légèrement jusqu'à ce que l'appareil photo émette deux signaux sonores et que les zones AF apparaissent à l'endroit de la mise au point.

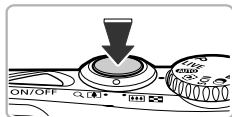

2 Appuyez à fond (appuyez à fond pour prendre la photo).

- ▶ L'appareil photo émet le son du déclencheur et prend la photo.



Si vous prenez une photo sans enfoncer le déclencheur à mi-course, il se peut que la mise au point ne s'effectue pas.

Prise de vues (Smart Auto)

L'appareil photo étant en mesure de déterminer le sujet et les conditions de prise de vue, vous pouvez le laisser sélectionner automatiquement les réglages les mieux adaptés à la scène et vous occuper uniquement de la prise de vue. L'appareil photo peut également détecter les visages et effectuer la mise au point sur ceux-ci, tout en réglant la couleur et la luminosité sur des niveaux optimaux.

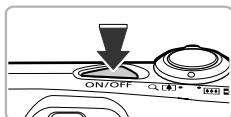

1 Mettez l'appareil photo sous tension.

- Appuyez sur la touche ON/OFF.
- ▶ L'écran d'accueil s'affiche.

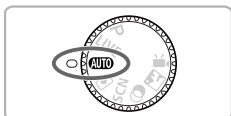

2 Activez le mode **AUTO**.

- Positionnez la molette modes sur **AUTO**.
- Lorsque vous dirigez l'appareil photo vers le sujet, l'appareil émet un léger bruit pendant qu'il détermine la scène.
- ▶ L'icône de la scène sélectionnée apparaît dans le coin supérieur droit de l'écran.
- ▶ L'appareil photo effectue la mise au point sur les sujets détectés et affiche des cadres autour de ceux-ci.

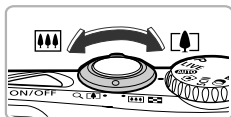

3 Composez la vue.

- Déplacez la commande de zoom vers (téléobjectif) pour effectuer un zoom avant sur le sujet et le faire apparaître plus grand. À l'inverse, déplacez-la vers (grand angle) pour effectuer un zoom arrière sur le sujet et le faire apparaître plus petit. (La barre de zoom qui indique la position du zoom apparaît à l'écran.)

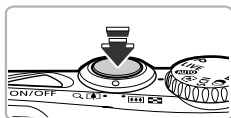

4 Effectuez la mise au point.

- Appuyez sur le déclencheur jusqu'à mi-course pour effectuer la mise au point.



Zone AF

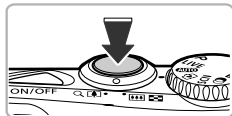

5 Prenez la photo.

- Appuyez à fond sur le déclencheur pour prendre la photo.
- ▶ L'appareil photo émet le son du déclencheur et prend la photo. Le flash se déclenche automatiquement si la luminosité est trop faible.
- ▶ L'image s'affiche à l'écran pendant environ deux secondes.
- Vous pouvez prendre une deuxième photo même si la première est toujours affichée en appuyant à nouveau sur le déclencheur.



Scénarios divers

- **Que faire si la couleur et la luminosité des images ne correspondent pas à vos attentes ?**

L'icône de scène (page 164) qui s'affiche à l'écran ne correspond pas à la réalité de la scène. Dans ce cas, essayez de prendre la photo en mode **P** (page 79).

- **Que faire si l'écran ne s'allume pas lorsque l'appareil photo est sous tension ?**

Appuyez sur la touche **DISP.** pour activer l'écran.

- **Que faire si des cadres blancs et gris apparaissent lorsque vous dirigez l'appareil photo vers un sujet ?**

Un cadre blanc apparaît autour du visage ou du sujet principal que l'appareil photo détecte, et des cadres gris apparaissent autour des autres. Les cadres suivent les sujets dans des limites spécifiques (page 88).

Cependant, si le sujet bouge, les cadres gris disparaissent et seul le cadre blanc reste.

- **Que faire si un cadre n'apparaît pas autour du sujet que vous voulez prendre ?**

Le sujet peut ne pas être détecté et des cadres s'affichent en arrière-plan. Dans ce cas, essayez de prendre la photo en mode **P** (page 79).



- **Que faire si un cadre bleu apparaît lorsque vous enfoncez le déclencheur à mi-course ?**

Un cadre bleu apparaît lorsqu'un sujet en mouvement est détecté. La mise au point et l'exposition sont alors ajustées en continu (AF servo).



- **Que faire si l'icône  apparaît en clignotant ?**

Fixez l'appareil photo sur un trépied pour l'empêcher de bouger et de rendre l'image floue.



- **Que faire si l'appareil photo n'émet aucun son ?**

Le fait d'appuyer sur la touche **DISP.** lors de la mise sous tension de l'appareil photo désactive tous les sons. Pour activer les sons, appuyez sur la touche **MENU** pour choisir l'option [Muet] dans l'onglet , puis appuyez sur les touches   pour choisir [Arrêt].

- **Que faire si l'image est sombre, même en cas de déclenchement du flash lors de la prise de vue ?**

Le flash n'atteint pas le sujet, qui est trop éloigné. La distance séparant le sujet de l'objectif est d'environ 30 cm – 4 m en grand angle maximum () , et d'environ 50 cm – 2 m en téléobjectif maximum () .

- **Que faire si l'appareil photo émet un signal sonore lorsque vous enfoncez le déclencheur à mi-course ?**

Le sujet est trop près. Si l'appareil photo est en grand angle maximum () , éloignez-vous d'environ 3 cm ou plus du sujet et prenez la photo. Éloignez-vous d'environ 80 cm ou plus si l'appareil photo est en téléobjectif maximum () .

- **Que faire si la lampe s'allume lorsque vous enfoncez le déclencheur à mi-course ?**

Pour réduire les yeux rouges et faciliter la mise au point, il arrive que la lampe s'allume lors de la prise de vue dans des endroits sombres.

- **Que faire si l'écran s'éteint alors que vous essayez de prendre une photo ?**

L'écran s'éteint lorsque le chargement du flash démarre. Il se rallume au terme du chargement.





Que faire si une icône apparaît dans le coin supérieur droit de l'écran ?

L'icône de la scène sélectionnée apparaît dans le coin supérieur droit de l'écran. Pour plus de détails sur les icônes qui apparaissent à l'écran, reportez-vous à la section « Icônes de scène » ([page 164](#)).



Choix du sujet sur lequel effectuer la mise au point (Suivi AF)

Appuyez sur la touche  et, lorsque  apparaît sur l'écran, dirigez l'appareil photo de manière à positionner  sur le sujet sur lequel vous souhaitez effectuer la mise au point. Maintenez le déclencheur enfoncé à mi-course pour afficher une zone bleue à l'endroit où la mise au point et l'exposition seront conservées (AF servo). Appuyez à fond sur le déclencheur pour prendre la photo.

Affichage des images

Vous pouvez visualiser les images que vous avez prises sur l'écran.









1 Activez le mode de lecture.

- Appuyez sur la touche .
- ▶ La dernière image prise s'affiche.



2 Choisissez une image.

- Appuyez sur la touche  pour parcourir les images, de la plus récente à la plus ancienne.
- Appuyez sur la touche  pour parcourir les images, de la plus ancienne à la plus récente.
- Appuyez sur les touches  et  et gardez-les enfoncées pour afficher les images sur une même ligne, ce qui vous permettra d'effectuer une recherche rapide. Appuyez sur la touche  pour revenir au mode de lecture image par image ([page 110](#)).
- L'objectif se rétracte après environ 1 minute.
- Appuyez à nouveau sur la touche  lorsque l'objectif est rétracté pour mettre l'appareil photo hors tension.



Activation du mode de prise de vue

Enfoncez le déclencheur à mi-course ou tournez la molette modes en mode de lecture pour faire basculer l'appareil photo en mode de prise de vue.

Effacement d'images

Vous pouvez choisir et effacer des images une par une. Veuillez noter qu'il est impossible de récupérer les images effacées. Avant d'effacer une image, assurez-vous que vous souhaitez vraiment la supprimer.



1 Activez le mode de lecture.

- Appuyez sur la touche .
- ▶ La dernière image prise s'affiche.

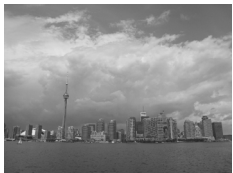





2 Choisissez l'image à effacer.

- Appuyez sur les touches  pour afficher l'image à effacer.



3 Effacez l'image.

- Appuyez sur la touche .
- ▶ [Effacer?] apparaît à l'écran.
- Appuyez sur les touches  pour choisir [Effacer], puis sur la touche .
- ▶ L'image affichée est effacée.
- Pour quitter sans effacer, appuyez sur les touches  pour choisir [Annuler], puis sur la touche .





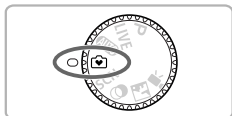

Prise de vues ou affichage d'images en mode Facile

En mode Facile, les instructions s'affichent à l'écran et l'appareil est réglé de manière à ce que seules les touches et la commande de zoom expliquées sur cette page soient fonctionnelles. Le but est d'empêcher toute utilisation incorrecte de l'appareil photo et de permettre aux débutants de prendre des photos en toute simplicité.







Prise de vue

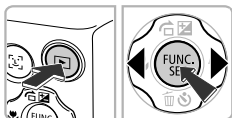

- Positionnez la molette modes sur .
- Exécutez les étapes 3 à 5 des [pages 23 – 24](#) pour prendre une photo (aucun son n'est émis).
- Appuyez sur la touche  pour désactiver le flash.  apparaît à l'écran. Appuyez à nouveau sur la touche  pour activer le flash.  s'affiche à l'écran. Le flash se déclenche automatiquement si la luminosité est trop faible.

Affichage



- Appuyez sur la touche , puis sur les touches   pour passer d'une image à une autre.
- Appuyez sur la touche , puis sur la touche , pour afficher toutes les images que vous avez prises pendant environ 3 secondes chacune. Appuyez de nouveau sur la touche  pour arrêter le diaporama.
- Pour effacer des images, exécutez les étapes de la [page 27](#).

Réalisation de vidéos

L'appareil photo peut sélectionner automatiquement tous les réglages nécessaires pour vous permettre de réaliser des vidéos simplement en appuyant sur le déclencheur.

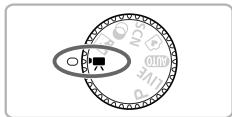

Durée restante



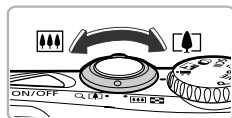

1 Activez le mode .

- Positionnez la molette modes sur .



2 Composez la vue.

- Déplacez la commande de zoom vers  pour effectuer un zoom avant sur le sujet et le faire apparaître plus grand.
À l'inverse, déplacez-la vers  pour effectuer un zoom arrière sur le sujet et le faire apparaître plus petit.

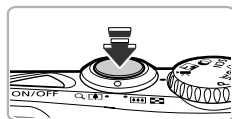

3 Effectuez la mise au point.

- Appuyez sur le déclencheur jusqu'à mi-course pour effectuer la mise au point.
- L'appareil photo émet deux signaux sonores lorsqu'il effectue la mise au point.

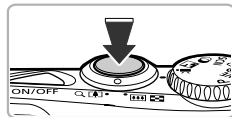

4 Prenez la photo.

- Appuyez à fond sur le déclencheur.

Temps écoulé



Microphone

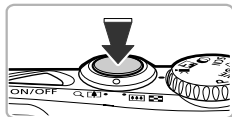

- ▶ L'enregistrement démarre et [●ENR] et le temps écoulé s'affichent à l'écran.
- Dès que l'appareil photo commence à enregistrer, retirez le doigt du déclencheur.
- Si vous changez la composition de la vue pendant que vous filmez, la mise au point reste la même. Par contre, la luminosité et les tons sont automatiquement ajustés.
- Ne touchez pas le microphone pendant l'enregistrement.
- N'appuyez sur aucune touche en dehors du déclencheur pendant l'enregistrement car le son des touches est enregistré dans la vidéo.

5 Arrêtez l'enregistrement.

- Appuyez à nouveau à fond sur le déclencheur.
- ▶ L'appareil photo émet un signal sonore et interrompt l'enregistrement.
- ▶ La vidéo est enregistrée sur la carte mémoire.
- ▶ L'enregistrement s'interrompt automatiquement lorsque la carte mémoire est saturée.



Zoom pendant la réalisation d'une vidéo

Lorsque vous enregistrez une vidéo, déplacez la commande de zoom pour faire un zoom avant ou arrière sur le sujet. Les vidéos réalisées avec des facteurs de zoom affichés en bleu manqueront toutefois de netteté. Les sons de fonctionnement sont en outre enregistrés.

Durée d'enregistrement

Carte mémoire	4 Go	16 Go
Durée d'enregistrement	Environ 26 min. 48 sec.	Environ 1 h 49 min. 48 sec.



- Ces durées sont calculées sur la base des réglages par défaut.
- La durée maximale de l'enregistrement vidéo est d'environ 10 minutes.
- Sur certaines cartes mémoire, l'enregistrement peut s'arrêter même si la durée maximale du clip n'a pas été atteinte. Il est recommandé d'utiliser des cartes mémoire de classe SD Speed Class 4 ou supérieure.

Lecture de vidéos

Vous pouvez visualiser les vidéos que vous avez enregistrées sur l'écran.





1 Activez le mode de lecture.

- Appuyez sur la touche .
- ▶ La dernière image prise s'affiche.
- ▶  s'affiche sur les vidéos.











2 Choisissez une vidéo.

- Appuyez sur les touches   pour choisir une vidéo, puis sur la touche .
- Le panneau de commande des vidéos s'affiche.



3 Lisez la vidéo.

- Appuyez sur les touches   pour choisir  (Lire), puis sur la touche .
- ▶ L'appareil photo lit la vidéo.
- Vous pouvez suspendre/reprendre la lecture en appuyant sur la touche .
- Appuyez sur les touches   pour régler le volume.
- ▶ Une fois la vidéo terminée,  s'affiche.



Comment lire des vidéos sur un ordinateur ?

Installez le logiciel fourni (page 33).

- Lorsque vous regardez une vidéo sur un ordinateur, il peut arriver que des images soient ignorées, que la lecture soit saccadée et que le son s'arrête de manière inopinée, selon les capacités de l'ordinateur.
- Si vous utilisez le logiciel fourni pour copier la vidéo sur la carte mémoire, vous pourrez lire la vidéo correctement avec l'appareil photo. Pour une meilleure qualité de lecture, vous pouvez également connecter l'appareil photo à un téléviseur.

Transfert d'images sur un ordinateur pour l'affichage

Vous pouvez transférer les images prises avec l'appareil photo sur un ordinateur à l'aide du logiciel inclus et ensuite les afficher. Si vous utilisez déjà un logiciel fourni avec un autre appareil photo numérique compact de marque Canon, installez la version fournie sur le CD-ROM inclus pour écraser l'installation actuelle.

Configuration système requise

Windows

Système d'exploitation	Windows 7 Windows Vista Service Pack 1 et 2 Windows XP Service Pack 3
Modèle d'ordinateur	Les systèmes d'exploitation mentionnés ci-dessus doivent être préinstallés sur des ordinateurs avec ports USB intégrés.
Processeur	Pentium 1,3 GHz ou supérieur (images fixes), Core2 Duo 1,66 GHz ou supérieur (vidéos)
RAM	Windows 7 (64 bits) : 2 Go ou plus Windows 7 (32 bits), Windows Vista (64 bits, 32 bits) : 1 Go ou plus Windows XP : 512 Mo ou plus (images fixes), 1 Go ou plus (vidéos)
Interface	USB
Espace libre sur le disque dur	ZoomBrowser EX : 200 Mo ou plus CameraWindow : 150 Mo ou plus* Movie Uploader for YouTube : 30 Mo ou plus PhotoStitch : 40 Mo ou plus
Écran	1 024 x 768 pixels ou supérieur

* Sous Windows XP, Microsoft .NET Framework 3.0 ou une version ultérieure (max. 500 Mo) doit être installé. L'installation peut prendre un certain temps selon les capacités de votre ordinateur.

Macintosh

Système d'exploitation	Mac OS X (v10.5 – v10.6)
Modèle d'ordinateur	Les systèmes d'exploitation mentionnés ci-dessus doivent être préinstallés sur des ordinateurs avec ports USB intégrés.
Processeur	Processeur Intel (images fixes), Core Duo 1,66 GHz ou supérieur (vidéos)
RAM	Mac OS X v10.6 : 1 Go ou plus Mac OS X v10.5 : 512 Mo ou plus (images fixes), 1 Go ou plus (vidéos)
Interface	USB
Espace libre sur le disque dur	ImageBrowser : 250 Mo ou plus CameraWindow : 150 Mo ou plus Movie Uploader for YouTube : 30 Mo ou plus PhotoStitch : 50 Mo ou plus
Écran	1 024 x 768 pixels ou supérieur

Préparatifs

Les explications suivantes sont basées sur Windows Vista et Mac OS X (v10.5).

1 Installez les logiciels.

Windows

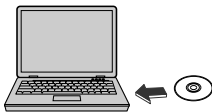

1 Placez le CD dans le lecteur de CD-ROM de l'ordinateur.

- Placez le CD-ROM fourni (CD-ROM DIGITAL CAMERA Solution Disk) (page 2) dans le lecteur de CD-ROM de l'ordinateur.



2 Démarrez l'installation.

- Cliquez sur [Installation rapide] et suivez les instructions à l'écran pour procéder à l'installation.
- Si la fenêtre [Contrôle de compte d'utilisateur] apparaît, suivez les instructions à l'écran pour procéder à l'installation.



3 Une fois l'installation terminée, cliquez sur [Redémarrer] ou [Fin].

4 Retirez le CD-ROM.

- Retirez le CD-ROM lorsque le bureau réapparaît.

Macintosh

1 Placez le CD dans le lecteur de CD-ROM de l'ordinateur.

- Placez le CD-ROM fourni (CD-ROM DIGITAL CAMERA Solution Disk) (page 2) dans le lecteur de CD-ROM de l'ordinateur.



2 Démarrez l'installation.

- Double-cliquez sur  sur le CD.
- Cliquez sur [Installer] et suivez les instructions à l'écran pour procéder à l'installation.



2 Connectez l'appareil photo à l'ordinateur.

- Mettez l'appareil photo hors tension.
- Ouvrez le couvre-bornes et insérez la fiche la plus fine du câble d'interface fourni (page 2) dans la borne de l'appareil photo dans le sens indiqué sur l'illustration.
- Insérez la fiche la plus grosse du câble d'interface dans l'ordinateur. Pour plus de détails sur la connexion, reportez-vous au mode d'emploi qui accompagne l'ordinateur.

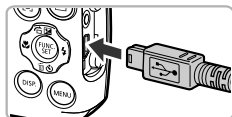
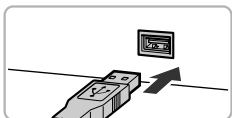

3 Mettez l'appareil photo sous tension.

- Appuyez sur la touche  pour mettre l'appareil photo sous tension.

4 Ouvrez CameraWindow.

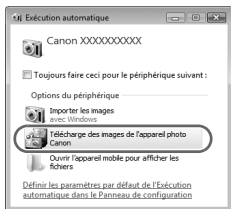

Windows

- Cliquez sur [Télécharge des images de l'appareil photo Canon].
- ▶ CameraWindow s'affiche.
- Si CameraWindow ne s'affiche pas, cliquez sur le menu [Démarrer] et choisissez [Tous les programmes], puis [Canon Utilities], [CameraWindow] et [CameraWindow].

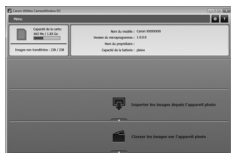



Macintosh

- ▶ CameraWindow apparaît lorsque vous établissez une connexion entre l'appareil photo et l'ordinateur.
- S'il n'apparaît pas, cliquez sur l'icône CameraWindow du Dock (barre qui apparaît au bas du bureau).



Sous Windows 7, procédez comme suit pour afficher CameraWindow.

- 1 Cliquez sur  dans la barre des tâches.
- 2 Dans l'écran qui s'affiche, cliquez sur le lien  pour modifier le programme.
- 3 Choisissez [Télécharge des images de l'appareil photo Canon], puis cliquez sur [OK].
- 4 Double-cliquez sur .

Transfert et affichage d'images

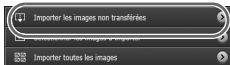

- Cliquez sur [Importer les images depuis l'appareil photo], puis sur [Importer les images non transférées].
- ▶ Toutes les images qui n'ont pas encore été transférées sont envoyées sur l'ordinateur. Les images transférées sont triées par date et enregistrées dans différents dossiers du dossier Images.
- Quittez CameraWindow une fois le transfert terminé.
- Mettez l'appareil photo hors tension et débranchez le câble.
- Pour plus de détails sur l'affichage des images à l'aide d'un ordinateur, reportez-vous au *Guide d'utilisation des logiciels*.



Vous pouvez transférer des images sans utiliser la fonction de transfert d'images du logiciel fourni simplement en connectant l'appareil photo à un ordinateur.

Vous rencontrerez toutefois certaines limites.

- Une fois l'appareil photo connecté à l'ordinateur, vous devrez peut-être patienter quelques minutes avant de pouvoir transférer des images.
- Il est possible que les images prises en orientation verticale soient transférées en orientation horizontale.
- Les paramètres de protection des images risquent d'être perdus au cours du transfert.
- Certains problèmes de transfert d'images ou des informations d'image peuvent survenir selon le système d'exploitation et les logiciels utilisés et la taille du fichier.
- Certaines fonctions du logiciel fourni peuvent ne pas être disponibles, notamment l'édition de vidéos et le transfert d'images vers l'appareil photo.

Accessoires

Fournis avec l'appareil photo



Dragonne WS-80



CD-ROM DIGITAL
CAMERA Solution Disk

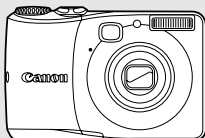

Piles alcalines
de type AA (x2)

Câble d'interface
IFC-400PCU*

* Également disponible séparément.



Carte mémoire



Lecteur de carte USB



Windows/Macintosh

Imprimantes Canon compatibles PictBridge



Câble AV AVC-DC300

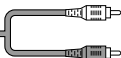

Téléviseur

Accessoires vendus séparément

Les accessoires suivants sont vendus séparément. Certains accessoires ne sont pas vendus dans certains pays ou peuvent ne plus être disponibles.

Alimentation

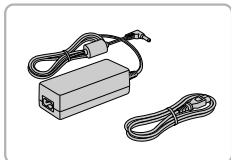

Kit adaptateur secteur ACK800

- Ce kit vous permet de brancher l'appareil photo sur le secteur. Son utilisation est recommandée pour alimenter l'appareil photo pendant une période prolongée ou en cas de connexion à un ordinateur ou à une imprimante. Vous ne pouvez pas l'utiliser pour charger les piles de l'appareil photo.

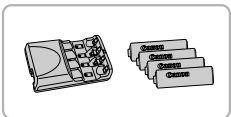

Batteries rechargeables et chargeur CBK4-300

- Ce kit dédié inclut le chargeur de batterie CB-5AH et quatre batteries rechargeables NiMH (nickel-métal-hydrure) de type AA NB-3AH. Son utilisation est recommandée pour l'alimentation de l'appareil photo pendant une période prolongée.



Vous pouvez également acheter séparément la batterie rechargeable NiMH NB4-300, constituée de quatre batteries rechargeables NiMH de type AA. Il est également possible d'utiliser le kit Batteries rechargeables et chargeur CBK4-200.



Utilisation des accessoires à l'étranger

Le chargeur de batterie et le kit adaptateur secteur peuvent être utilisés dans les pays disposant d'une alimentation CA de 100 – 240 V (50/60 Hz).

Si la fiche ne correspond pas à la prise, utilisez un adaptateur secteur vendu dans le commerce. N'utilisez pas de transformateurs électriques de voyage qui entraîneront un dysfonctionnement de l'appareil.

Flash



Flash haute puissance HF-DC1

- Ce flash amovible peut être utilisé pour éclairer des sujets trop éloignés pour le flash intégré.

Autres accessoires

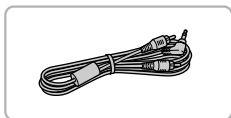

Câble AV AVC-DC300

- Utilisez ce câble pour brancher sur un téléviseur afin de prendre des photos et les afficher.

Imprimantes



Série SELPHY



Imprimantes à jet d'encre

Imprimantes Canon compatibles PictBridge

- En connectant l'appareil photo à une imprimante Canon compatible PictBridge, vous pouvez imprimer des images sans recourir à un ordinateur. Pour plus d'informations, contactez votre revendeur Canon le plus proche.

L'utilisation d'accessoires d'origine Canon est recommandée.

Cet appareil photo numérique est conçu pour offrir des performances optimales avec des accessoires d'origine Canon. Canon décline toute responsabilité en cas de dommage subi par ce produit et/ou d'accidents (incendie, etc.) causés par le dysfonctionnement d'un accessoire d'une marque autre que Canon (fuite et/ou explosion de la pile, par exemple). Veuillez noter que cette garantie ne s'applique pas aux réparations découlant du dysfonctionnement d'un accessoire d'une marque autre que Canon, même si vous demandez que ces réparations soient effectuées à votre charge.

2





En savoir plus

Ce chapitre présente les différentes parties de l'appareil photo, les éléments qui s'affichent à l'écran et les procédures de base.

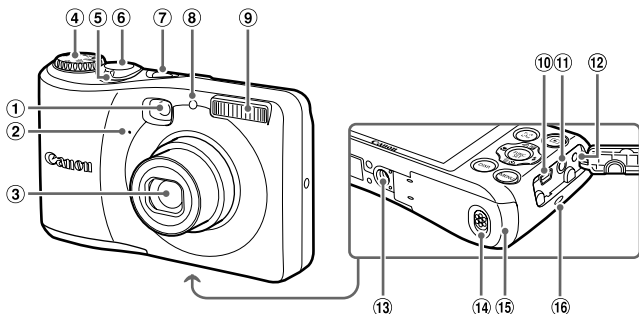

Guide des composants



- ① Viseur
- ② Microphone (page 30)
- ③ Objectif
- ④ Molette modes
- ⑤ Commande de zoom
Prise de vue :  (Téléobjectif)/
 (Grand angle) (pages 23, 29, 55)
Lecture :  (Agrandissement)/
 (Index) (pages 110, 114)
- ⑥ Déclencheur (page 22)
- ⑦ Touche ON/OFF (page 18)
- ⑧ Lampe (pages 59, 60, 76, 151)
- ⑨ Flash (pages 54, 81, 97)
- ⑩ Borne DIGITAL (pages 34 132)
- ⑪ Borne A/V OUT (sortie audio/vidéo) (page 116)
- ⑫ Borne DC IN (fiche d'alimentation électrique) (page 157)
- ⑬ Douille de fixation du trépied
- ⑭ Verrou du couvercle (page 14)
- ⑮ Couvercle du logement de la pile et de la carte mémoire (page 14)
- ⑯ Dispositif de fixation de la dragonne (page 13)

Molette modes

Utilisez la molette modes pour changer de mode de prise de vue.

Mode P

Choisissez vos propres réglages pour prendre différents types de photos ([page 80](#)).

Mode Contrôle de visée directe

La luminosité et la couleur peuvent être réglées facilement selon vos préférences en matière de prise de vue ([page 67](#)).

Mode Automatique

Vous pouvez laisser l'appareil photo sélectionner les réglages pour une prise de vue entièrement automatique ([page 23](#)).

Mode Facile

Vous pouvez prendre une photo simplement en enfonçant le déclencheur ([page 28](#)).

Mode Scène spéciale

Vous pouvez prendre une photo avec les réglages optima pour la scène ([page 64](#)).

Mode vidéo

Pour réaliser des vidéos ([pages 29, 101](#)).

Vous pouvez utiliser la portion la plus grande possible de l'écran pour réaliser des vidéos ([page 104](#)).

Mode discret

Vous pouvez prendre des photos avec le flash et les sons désactivés ([page 68](#)).

Mode Filtrés créatifs

Vous pouvez ajouter différents effets aux images lors de la prise de vue ([page 68](#)).



Si vous tournez la molette modes alors que vous êtes en mode de lecture, l'appareil photo basculera en mode de prise de vue.

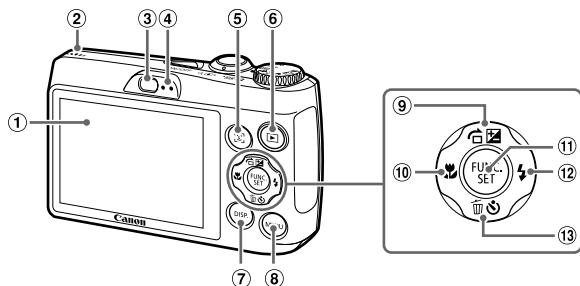

- ① Écran (écran LCD) (pages 43, 163, 165)
- ② Haut-parleur
- ③ Viseur
- ④ Indicateurs (page 44)
- ⑤ Touche (Sélecteur de visage) (page 94)
- ⑥ Touche (Lecture) (pages 26, 109)
- ⑦ Touche DISP. (Affichage) (page 43)
- ⑧ Touche MENU (page 46)
- ⑨ Touche (Correction d'exposition) (page 81)/ (Saut) (page 111)/
- ⑩ Touche (macro) (page 87)/
- ⑪ Touche FUNC./SET (page 45)
- ⑫ Touche (Flash) (pages 54, 81, 97)/
- ⑬ Touche (Retardateur) (pages 58, 59, 60)/ (Effacer une image) (page 27)/

Affichage à l'écran

Changement de l'affichage

Vous pouvez modifier l'affichage à l'écran à l'aide de la touche **DISP**. Reportez-vous à la [page 163](#) pour plus de détails sur les informations affichées à l'écran.

Mode de

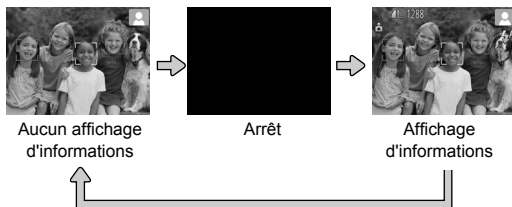

Lecture

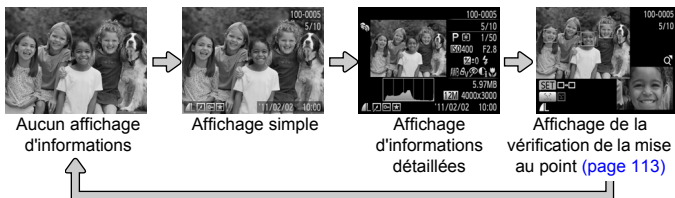

Vous pouvez également faire basculer l'affichage en appuyant sur la touche **DISP**, au moment où l'image s'affiche juste après la prise de vue. Les informations simples ne s'afficheront toutefois pas. Vous pouvez modifier l'affichage qui apparaît en premier en appuyant sur la touche **MENU**, puis en choisissant [Lire info] dans l'onglet ([page 152](#)).

Affichage à l'écran en cas de prise de vue dans l'obscurité

Lorsque vous effectuez des prises de vue dans l'obscurité, l'écran s'éclaircit automatiquement pour vous permettre de vérifier la composition (fonction d'affichage nocturne). La luminosité de l'image à l'écran peut toutefois différer de celle de l'image réelle enregistrée. Il est possible que des parasites apparaissent et que les mouvements du sujet semblent saccadés sur l'écran. L'image enregistrée n'est pas affectée.

Avertissement de surexposition lors de la lecture

En mode d'affichage d'informations détaillées (page 43), les zones surexposées de l'image clignent sur l'écran.

Histogramme lors de la lecture

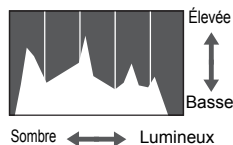

- Le graphique qui s'affiche en mode d'affichage d'informations détaillées (page 165) est un histogramme. L'axe horizontal montre la distribution de la luminosité d'une image et l'axe vertical le degré de luminosité. Plus la tendance est à droite, plus l'image est claire et, à l'inverse, plus la tendance est à gauche, plus l'image est sombre. L'histogramme vous permet ainsi d'évaluer l'exposition.

Indicateurs

Les indicateurs situés au dos de l'appareil photo (page 42) s'allument ou clignent selon l'état de celui-ci.

Couleur	État	État de fonctionnement
Vert	Allumé	Appareil photo prêt/affichage désactivé (page 149)
	Clignotant	Au démarrage de l'appareil photo, enregistrement/lecture/transmission des données d'image, avertissement de proximité (page 25), mise au point impossible (le flash ne se déclenche pas) (page 159)
Orange	Allumé	Appareil photo prêt (le flash se déclenche)
	Clignotant	Avertissement de proximité (page 25), mise au point impossible (le flash se déclenche) (page 159)



Lorsque l'indicateur clignote en vert, veillez à ne pas mettre l'appareil photo hors tension, à ne pas ouvrir le couvercle du logement des piles et de la carte mémoire et à ne pas agiter ou secouer l'appareil photo. Vous risqueriez d'endommager les données d'image ou de provoquer un dysfonctionnement de l'appareil photo ou de la carte mémoire.

Menu FUNC. – Procédures de base

Le menu FUNC. vous permet de définir des fonctions de prise de vue courantes.

Les éléments et options de ce menu varient en fonction du mode de prise de vue ([pages 168 – 171](#)).



1 Affichez le menu FUNC.

- Appuyez sur la touche .



2 Choisissez un élément du menu.

- Appuyez sur les touches ▲▼ pour choisir un élément de menu.
- ▶ Les options disponibles pour l'élément de menu apparaissent dans la partie inférieure de l'écran.
- Lorsque vous choisissez certains éléments de menu, l'écran change pour afficher d'autres options de menu.

Options disponibles
Éléments de menu



3 Choisissez une option.

- Appuyez sur les touches ◀▶ pour choisir une option.
- Vous pouvez également choisir des réglages en appuyant sur la touche DISP. au niveau des options qui affichent .



4 Terminez le réglage.

- Appuyez sur la touche .
- ▶ L'écran de prise de vue réapparaît et le réglage choisi s'affiche à l'écran.

MENU – Procédures de base

Les menus vous permettent de définir différentes fonctions. Les éléments de menu sont organisés dans différents onglets, notamment pour la prise de vue (📷) et la lecture (▶). Les éléments et options de ce menu varient en fonction du mode de prise de vue et de lecture (pages 172 – 177).

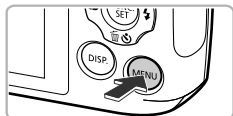

1 Affichez le menu.

- Appuyez sur la touche MENU.



2 Choisissez un onglet.

- Déplacez la commande de zoom ou appuyez sur les touches ◀▶ pour choisir un onglet.



3 Choisissez un élément.

- Appuyez sur les touches ▲▼ pour choisir un élément.
- Certains éléments exigent que vous appuyiez sur la touche (FUNC. SET) ou ▶ pour afficher un sous-menu dans lequel vous pourrez modifier le réglage.



4 Choisissez une option.

- Appuyez sur les touches ◀▶ pour choisir une option.

5 Terminez le réglage.

- Appuyez sur la touche MENU pour revenir à l'écran normal.

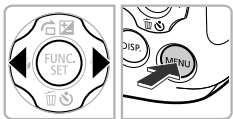

Modification des réglages audio

Vous pouvez désactiver ou régler le volume des sons de l'appareil photo.

Désactivation des sons

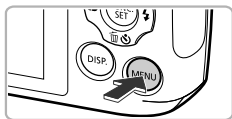

1 Affichez le menu.

- Appuyez sur la touche **MENU**.



2 Choisissez [Muet].

- Utilisez la commande de zoom pour choisir l'onglet **↑↓**.
- Appuyez sur les touches **▲▼** pour choisir [Muet], puis sur les touches **◀▶** pour choisir [Marche].
- Appuyez sur la touche **MENU** pour revenir à l'écran normal.

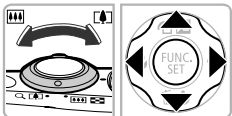

- Vous ne pouvez pas modifier le réglage des sons dans .
- Vous pouvez également désactiver les sons de l'appareil photo en maintenant la touche **DISP.** enfoncée et en mettant l'appareil photo sous tension.
- Si vous désactivez les sons de l'appareil photo, le son sera également désactivé lors de la lecture des vidéos ([page 31](#)). Si vous appuyez sur la touche **▲** lors de la lecture d'une vidéo, le son sera audible et vous pourrez régler le volume à l'aide des touches **▲▼**.

Réglage du volume

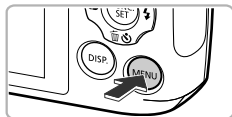

1 Affichez le menu.

- Appuyez sur la touche **MENU**.



2 Choisissez [Volume].

- Utilisez la commande de zoom pour choisir l'onglet **↑↑**.
- Appuyez sur les touches **▲▼** pour choisir [Volume], puis appuyez sur la touche **FUNC. SET**.

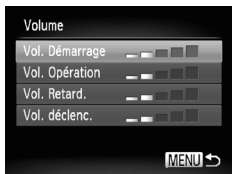

3 Modifiez le volume.

- Appuyez sur les touches **▲▼** pour choisir un élément, puis sur les touches **◀▶** pour régler le volume.
- Appuyez deux fois sur la touche **MENU** pour revenir à l'écran normal.

Réglage de la luminosité de l'écran

Vous pouvez régler la luminosité de l'écran.

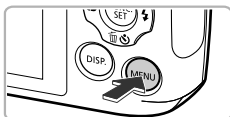

1 Affichez le menu.

- Appuyez sur la touche **MENU**.



2 Choisissez [Luminosité].

- Utilisez la commande de zoom pour choisir l'onglet **↑↑**.
- Appuyez sur les touches **▲▼** pour choisir [Luminosité].

3 Réglez la luminosité.

- Appuyez sur les touches **◀▶** pour régler la luminosité.
- Appuyez deux fois sur la touche **MENU** pour revenir à l'écran normal.



Réinitialisation des réglages par défaut de l'appareil photo

Si vous avez modifié un réglage par erreur, vous pouvez réinitialiser les réglages par défaut de l'appareil photo.

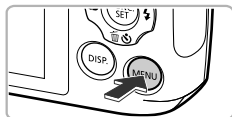

1 Affichez le menu.

- Appuyez sur la touche **MENU**.



2 Choisissez [Réinit. tout].

- Utilisez la commande de zoom pour choisir l'onglet **Ÿ†**.
- Appuyez sur les touches **▲▼** pour choisir [Réinit. tout], puis sur la touche **FUNC. SET**.



3 Réinitialisez les paramètres.

- Appuyez sur les touches **◀▶** pour choisir [OK], puis sur la touche **FUNC. SET**.
- ▶ Les réglages par défaut de l'appareil photo sont restaurés.

? Y a-t-il des fonctions qu'il est impossible de réinitialiser ?

- [Date/Heure] (page 19), [Langue] (page 20), [Système vidéo] (page 116), [Fuseau horaire] (page 149), de même que l'image enregistrée sous [Première image] (page 146) sous l'onglet **Ÿ†**.
- Les données enregistrées pour la balance des blancs personnalisée (page 82).
- Le mode de prise de vue choisi **SCN** (page 64) ou **☉** (page 68).
- Le mode Vidéo (page 29).

Fonction Mode éco (Extinction auto)

Pour économiser les piles, l'écran se désactive et l'appareil photo s'éteint automatiquement après un certain temps d'inactivité.

Mode éco lors de la prise de vue

L'écran s'éteint environ 1 minute après la dernière manipulation de l'appareil photo. Environ 2 minutes après, l'objectif se rétracte et l'appareil photo s'éteint. Si l'écran est éteint mais que l'objectif ne s'est pas encore rétracté, enfoncez le déclencheur à mi-course ([page 22](#)) pour rallumer l'écran et poursuivre la prise de vue.

Mode éco lors de la lecture

L'écran s'éteint environ 5 minutes après la dernière manipulation de l'appareil photo.





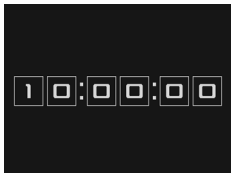

- Vous pouvez désactiver la fonction Mode éco ([page 148](#)).
- Vous pouvez régler la durée au terme de laquelle l'écran s'éteint ([page 149](#)).

Fonctions d'horloge

Vous pouvez voir l'heure actuelle.



- Appuyez sur la touche  et maintenez-la enfoncée.
- ▶ L'heure actuelle s'affiche.
- Si vous tenez l'appareil photo verticalement lorsque vous utilisez la fonction d'horloge, l'écran passe en affichage vertical. Appuyez sur les touches   pour modifier la couleur d'affichage.
- Appuyez à nouveau sur la touche  pour annuler l'affichage de l'horloge.



Lorsque l'appareil photo est éteint, maintenez la touche  enfoncée, puis appuyez sur la touche ON/OFF pour afficher l'heure.



3

Prise de vues avec des fonctions courantes

Ce chapitre explique comment utiliser les fonctions courantes, telles que le retardateur, et désactiver le flash.

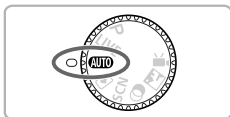

- Ce chapitre part du principe que l'appareil photo est en mode **AUTO**. Lors de la prise de vues dans un autre mode, vérifiez les fonctions disponibles dans le mode en question ([pages 168 – 171](#)).

Désactivation du flash



Vous pouvez prendre des photos avec le flash désactivé.



1 Appuyez sur la touche ►.



2 Choisissez ⚡.

- Appuyez sur les touches ◀▶ pour choisir ⚡, puis sur la touche .
- ▶ Une fois le réglage effectué,  apparaît à l'écran.
- Pour réactiver le flash, suivez les étapes ci-dessus pour choisir ⚡^A.



? Que faire si l'icône apparaît en clignotant ?

Lorsque vous enfoncez le déclencheur à mi-course en présence d'une faible luminosité et qu'il existe par conséquent un risque de bougé de l'appareil photo, l'icône  clignotante apparaît sur l'écran. Dans ce cas, fixez l'appareil photo sur un trépied pour l'empêcher de bouger.

Zoom avant rapproché sur des sujets (Zoom numérique)

Vous pouvez utiliser le zoom numérique pour effectuer un zoom maximum d'environ 16x et photographier ainsi des sujets trop éloignés pour être agrandis par le zoom optique.

Selon le réglage des pixels d'enregistrement (page 61) et le facteur de zoom utilisés, les images peuvent toutefois perdre en netteté (le facteur de zoom apparaît en bleu).

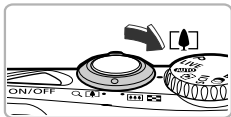

1 Déplacez la commande de zoom vers [▲].

- Maintenez la commande dans cette position jusqu'à ce que le zoom s'arrête.
- ▶ Le zoom s'arrête lorsque le plus grand facteur de zoom possible sans détérioration de l'image est atteint. Le facteur de zoom s'affiche à l'écran lorsque vous relâchez la commande de zoom.

Facteur de zoom

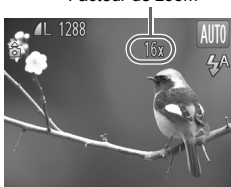

2 Déplacez-la à nouveau vers [▲].

- ▶ Le zoom numérique permet de faire un zoom avant encore plus rapproché sur le sujet.



Désactivation du zoom numérique

Pour désactiver le zoom numérique, appuyez sur la touche **MENU** pour choisir [Zoom numérique] dans l'onglet , puis choisissez [Arrêt].



La distance focale avec le zoom optique et le zoom numérique combinés est d'environ 28 – 448 mm et 28 – 112 mm avec le zoom optique seul (toutes les distances focales sont équivalentes au format 24x36 mm).

Téléconvertisseur numérique

La distance focale de l'objectif peut être augmentée d'environ 1,5x ou 2,0x. Il est ainsi possible d'utiliser une vitesse d'obturation plus rapide, ce qui rend le risque de bougé de l'appareil moins grand qu'avec le zoom (y compris le zoom numérique) pour un facteur de zoom identique.

Un réglage des pixels d'enregistrement (page 61) de **L** ou **M1** donnera cependant des images moins nettes (le facteur de zoom apparaît en bleu).

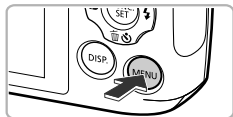

1 Affichez le menu.

- Appuyez sur la touche **MENU**.



2 Choisissez [Zoom numérique].

- Utilisez la commande de zoom pour choisir l'onglet
- Appuyez sur les touches **▲▼** pour choisir [Zoom numérique].



3 Choisissez le réglage.

- Appuyez sur les touches **◀▶** pour choisir un agrandissement.
- Appuyez sur la touche **MENU** pour valider le réglage et revenir à l'écran de prise de vue.
 - ▶ L'affichage est agrandi et le facteur de zoom s'affiche à l'écran.
- Pour revenir au zoom numérique standard, choisissez [Zoom numérique] et l'option [Standard].



- Les distances focales respectives lors de l'utilisation des options [1.5x] et [2.0x] sont d'environ 42,0 – 168 mm et d'environ 56,0 – 224 mm (équivalent en format 24x36 mm).
- Il est impossible d'utiliser le téléconvertisseur numérique en combinaison avec le zoom numérique.
- La vitesse d'obturation peut être identique en téléobjectif maximum () et en zoom avant sur le sujet comme dans l'étape 2 sur page 55.

Insertion de la date et de l'heure

Vous pouvez insérer la date et l'heure de prise de vue dans le coin inférieur droit d'une photo. Une fois insérées, vous ne pouvez cependant plus les supprimer. Vérifiez donc au préalable que la date et l'heure sont correctement réglées ([page 18](#)).

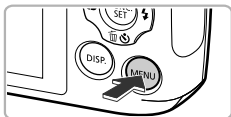

1 Affichez le menu.

- Appuyez sur la touche **MENU**.



2 Choisissez [Cachet date].

- Utilisez la commande de zoom pour choisir l'onglet
- Appuyez sur les touches ▲▼ pour choisir [Cachet date].

3 Choisissez le réglage.

- Appuyez sur les touches ◀▶ pour choisir [Date] ou [Date/heure].
 - Appuyez sur la touche **MENU** pour valider le réglage et revenir à l'écran de prise de vue.
- ▶ Une fois le réglage effectué, [DATE] apparaît à l'écran.



4 Prenez la photo.

- ▶ La date ou l'heure de prise de vue est enregistrée dans le coin inférieur droit de la photo.
- Pour restaurer le réglage d'origine, choisissez [Arrêt] à l'étape 3.





Vous pouvez insérer et imprimer la date de prise de vue dans des images sans date et heure intégrées en procédant comme suit. Cependant, si vous le faites pour des images avec date et heure intégrées, la date et l'heure risquent de s'imprimer deux fois.

- **Imprimez avec les réglages d'impression DPOF** (page 139).
- **Utilisez le logiciel fourni pour l'impression.**
Reportez-vous au *Guide d'utilisation des logiciels* pour plus de détails.
- **Imprimez à l'aide des fonctions de l'imprimante** (page 134).

Utilisation du retardateur

Le retardateur peut être utilisé pour prendre une photo de groupe incluant le photographe. L'appareil photo se déclenche environ 10 secondes après que le déclencheur a été enfoncé.



1 Appuyez sur la touche ▼.

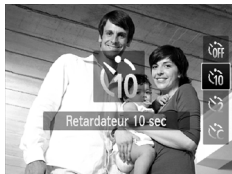

2 Choisissez 10.

- Appuyez sur les touches ▲▼ pour choisir 10, puis appuyez sur la touche .
- ▶ Une fois le réglage effectué, 10 apparaît à l'écran.



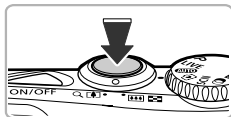

3 Prenez la photo.

- Appuyez sur le déclencheur jusqu'à mi-course pour effectuer la mise au point sur le sujet, puis enfoncez-le à fond.
- ▶ Lorsque le retardateur s'enclenche, la lampe clignote et l'appareil photo émet le son du retardateur.
- ▶ Deux secondes avant que le déclencheur s'active, la lampe et le signal sonore s'accroissent (la lampe reste allumée lorsque le flash se déclenche).
- Pour annuler la prise de vue avec le retardateur une fois que le décompte a commencé, appuyez sur la touche ▼.
- Pour restaurer le réglage d'origine, choisissez  à l'étape 2.





Vous pouvez modifier l'intervalle et le nombre de prises de vue ([page 60](#)).

Utilisation du retardateur pour éviter l'effet de bougé de l'appareil photo

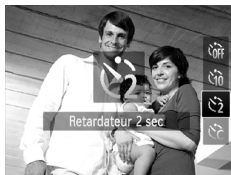
L'appareil photo se déclenche environ 2 secondes après que le déclencheur a été enfoncé, empêchant ainsi l'effet de bougé lorsque vous appuyez sur le déclencheur.



Choisissez .

- Exécutez l'étape 2 de la [page 58](#) pour choisir .
- ▶ Une fois le réglage effectué,  apparaît à l'écran.
- Exécutez l'étape 3 ci-dessus pour prendre la photo.

Personnalisation du retardateur

Vous pouvez définir l'intervalle (0 – 30 secondes) et le nombre de prises de vue (1 – 10).



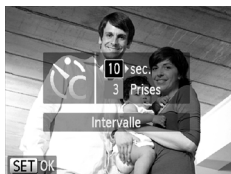

1 Choisissez .

- Exécutez l'étape 2 de la [page 58](#) pour choisir , puis appuyez sur la touche **MENU** immédiatement.



2 Choisissez les réglages.

- Appuyez sur les touches ▲▼ pour choisir [Intervalle] ou [Nb de vues].
- Appuyez sur les touches ◀▶ pour choisir une valeur, puis sur la touche .
- ▶ Une fois le réglage effectué,  apparaît à l'écran.
- Exécutez l'étape 3 de la [page 59](#) pour prendre la photo.



Que faire si le nombre de vues est défini sur une valeur supérieure ou égale à 2 ?

- Les réglages d'exposition et de balance des blancs sont définis lors de la première prise de vue.
- Si le flash se déclenche ou que vous définissez un nombre de prises de vue élevé, l'intervalle de prise de vue peut être plus long que d'ordinaire.
- Si la carte mémoire est saturée, la prise de vue s'arrête automatiquement.



Si vous définissez un intervalle de plus de 2 secondes, la lampe et le son du retardateur s'accroissent 2 secondes avant l'activation du déclencheur (la lampe reste allumée lorsque le flash se déclenche).

Modification des pixels d'enregistrement (taille de l'image)

Vous pouvez choisir parmi 5 réglages de pixel d'enregistrement.



1 Choisissez un réglage de pixels d'enregistrement.

- Appuyez sur la touche **FUNC. SET**, puis sur les touches **▲▼** pour choisir **L**.

2 Choisissez une option.

- Appuyez sur les touches **◀▶** pour choisir une option, puis sur la touche **FUNC. SET**.
- ▶ Le réglage apparaît à l'écran.
- Pour restaurer le réglage d'origine, choisissez **L** au étapes 1 et 2.



Si vous choisissez **M**, vous ne pourrez pas utiliser le zoom numérique (page 55), ni le téléconvertisseur numérique (page 56).

Modification du taux de compression (qualité d'image)

Vous avez le choix entre les 2 taux de compression (qualité d'image) suivants : **■** (Fin) et **■** (Normal).



1 Choisissez le taux de compression.

- Appuyez sur la touche **FUNC. SET**, puis sur les touches **▲▼** pour choisir **■**.

2 Choisissez une option.

- Appuyez sur les touches **◀▶** pour choisir une option, puis sur la touche **FUNC. SET**.
- ▶ Le réglage apparaît à l'écran.
- Pour restaurer le réglage d'origine, choisissez **■** au étapes 1 et 2.



Valeurs approximatives des pixels d'enregistrement et du taux de compression

Pixels d'enregistrement	Taux de compression	Taille des données d'une image unique (taille approximative en Ko)	Nombre de prises de vue par carte mémoire (approximatif)	
			4 Go	16 Go
L (Élevée) 12M/4000x3000		3 084	1231	5042
		1 474	2514	10295
M1 (Moyenne 1) 6M/2816x2112		1 620	2320	9503
		780	4641	19007
M2 (Moyenne 2) 2M/1600x1200		558	6352	26010
		278	12069	49420
S (Basse) 0.3M/640x480		150	20116	82367
		84	30174	123550
W (Écran large) 4000x2248		2 311	1630	6677
		1 105	3352	13727

Les valeurs de ce tableau ont été mesurées selon des normes établies par Canon et peuvent varier en fonction du sujet, de la carte mémoire et des réglages de l'appareil photo.

Valeurs approximatives pour le format de papier

A2 (420 x 594 mm)	L	
A3 – A5 (297 x 420 – 148 x 210 mm)		M1
130 x 180 mm Format carte postale 90 x 130 mm		M2

- **S** Pour envoyer des images sous la forme de pièces jointes à des messages électroniques.
- **W** Pour l'affichage sur des téléviseurs HD avec écran large et format d'image 16:9.

4

Ajout d'effets et prise de vue dans différentes conditions

Ce chapitre explique comment ajouter des effets et réaliser des prises de vue dans différents conditions.

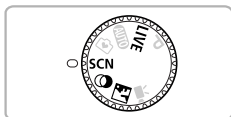

Prise de vue dans différentes conditions

L'appareil photo sélectionne les réglages nécessaires en fonction des conditions dans lesquelles vous souhaitez photographier lorsque vous choisissez le mode adéquat.

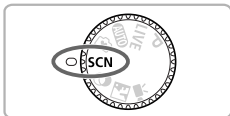



1 Activez le mode SCN.

- Positionnez la molette modes sur **SCN**.



2 Choisissez un mode de prise de vue.

- Appuyez sur la touche , puis sur les touches ▲▼ pour choisir .
- Appuyez sur les touches ◀▶ pour choisir un mode de prise de vue, puis sur la touche .



3 Prenez la photo.



Prises de vue en réduisant le flou (Réduction du flou)

- Vous permet de prendre des photos en réduisant l'effet de bougé de l'appareil photo et le flou du sujet.



Réalisation de portraits (Portrait)

- Adoucit l'image lors de la réalisation de portraits.



Photographie de paysages (Paysage)

- Vous permet de prendre des photos de paysages majestueux avec une sensation de profondeur.



Prises de vue d'enfants et d'animaux (Enfants & animaux)

- Permet de profiter de toutes les occasions de photographier des sujets en mouvement, comme des enfants ou des animaux.
- Éloignez-vous d'environ 1 m ou plus du sujet et prenez la photo.

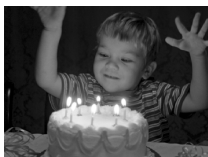

Prises de vue dans des conditions de faible luminosité (Basse lumière)

- Vous permet de prendre des photos dans des endroits peu éclairés en réduisant l'effet de bougé de l'appareil photo et le flou du sujet.



Prises de vue de personnes à la plage (Plage)

- Permet de prendre des photos de personnes à la plage sous un éclairage vif, avec une réverbération du soleil très forte.



Prises de vue de feuillages (Feuillages)

- Permet de photographier des arbres et des feuilles (nouvelles pousses, feuilles mortes ou nouvelle floraison, par exemple) dans des couleurs éclatantes.



Prises de vue de personnes dans la neige (Neige)

- Permet de photographier avec des couleurs naturelles et lumineuses des personnes sur fond de neige.





Prises de vue de feux d'artifice (Feu d'artifice)

- Permet de photographier un feu d'artifice avec des couleurs éclatantes.



En mode , fixez l'appareil photo sur un trépied afin d'empêcher l'appareil de bouger et de rendre l'image floue.



- En mode  et , le réglage des pixels d'enregistrement est défini sur **M** (1600 x 1200 pixels).
- En mode , les images peuvent perdre en netteté en raison de l'augmentation de la vitesse ISO ([page 83](#)) pour répondre aux conditions de prise de vue.

Modification simple de la luminosité et de la couleur pendant la prise de vue (Contrôle de visée directe)

Vous pouvez modifier sans difficulté la luminosité, la couleur et les tons selon vos préférences en matière de prise de vue.



1 Réglez l'appareil photo en mode **LIVE**.

- Positionnez la molette modes sur **LIVE**.

2 Appuyez sur la touche .

- ▶ L'écran des réglages s'affiche.

3 Effectuez le réglage.

- Appuyez sur les touches ▲▼ pour choisir une option, puis sur les touches ◀▶ en regardant l'écran pour ajuster le réglage.
- Appuyez sur la touche .

4 Prenez la photo.

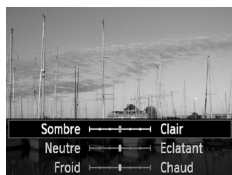

Luminosité	Vous pouvez régler la luminosité de l'image. Plus vous allez vers la droite, plus l'image s'éclaircit, plus vous allez vers la gauche, plus elle s'assombrit.
Couleur	Vous pouvez changer la couleur de l'image. Plus vous allez vers la droite, plus l'image est éclatante, plus vous allez vers la gauche, plus elle devient neutre.
Tons	Vous pouvez régler les tons de l'image. Plus vous allez vers la droite, plus les tons rouges chauds dominant, plus vous allez vers la gauche, plus les tons bleus froids dominant.

Prise de vues en mode discret

Vous pouvez prendre des photos avec le flash, la lampe et les sons désactivés. Utilisez ce mode dans les zones où les sons, les lumières et le flash ne sont pas autorisés.

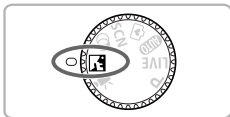

1 Réglez l'appareil photo en mode .

- Positionnez la molette modes sur .

2 Prenez la photo.



Lorsque l'appareil photo est réglé sur le mode , les sons restent inaudibles, même en mode de lecture. Les sons de fonctionnement sont désactivés et le son sera également désactivé lors de la lecture des vidéos.

Ajout d'effets lors de la prise de vue (filtres créatifs)

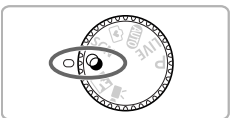

Vous pouvez ajouter différents effets aux images lors de la prise de vue.



1 Réglez l'appareil photo en mode .





- Positionnez la molette modes sur .

2 Choisissez un mode de prise de vue.

- Appuyez sur la touche , puis sur les touches ▲▼ pour choisir .
- Appuyez sur les touches ◀▶ pour choisir un mode de prise de vue, puis sur la touche .

3 Prenez la photo.



Comme vous risquez de ne pas obtenir les résultats escomptés avec les photos prises dans les modes , , ,  et , il est conseillé de prendre quelques photos tests d'abord.



Prise de vues avec des couleurs vives (Super éclatant)

- Permet de prendre des photos aux couleurs intenses et éclatantes.



Prise de vues postérisées (Effet poster)

- Permet de prendre des photos ayant l'aspect d'une illustration ou d'un poster ancien.

Prise de vues avec un effet de très grand angle (Effet de très grand angle)

Permet de prendre une photo avec l'effet de distorsion obtenu avec un objectif à très grand angle.

1 Choisissez .

- Exécutez les étapes 1 et 2 de la [page 68](#) pour choisir .

2 Choisissez un niveau d'effet.

- Appuyez sur la touche DISP.
- ▶ [Niveau d'effet] apparaît à l'écran.
- Appuyez sur les touches ◀▶ pour choisir un niveau d'effet, puis sur la touche DISP.
- ▶ Vous pouvez vérifier l'effet à l'écran.



3 Prenez la photo.

Prise de vues ressemblant à des miniatures (Effet miniature)

Rend floues des zones choisies en haut et en bas de l'image pour produire un effet de miniature.

1 Choisissez .

- Exécutez les étapes 1 et 2 de la [page 68](#) pour choisir .
- ▶ Un cadre blanc (représentant la zone qui restera nette) s'affiche à l'écran.



2 Choisissez la zone sur laquelle maintenir la mise au point.

- Appuyez sur la touche **DISP.**
- Déplacez la commande de zoom pour modifier la taille du cadre et appuyez sur les touches ▲▼ pour modifier la position du cadre, puis appuyez sur la touche **DISP.**

3 Prenez la photo.



- Si vous appuyez sur la touche  à l'étape 2, l'orientation horizontale/verticale du cadre change. Vous pouvez également appuyer sur les touches ◀▶ pour modifier la position du cadre lorsqu'il est à la verticale.
- Tenez l'appareil photo en position verticale pour modifier l'orientation du cadre.

Prise de vues avec un effet Toy Camera (Effet Toy Camera)

Cet effet assombrit et floute les coins de l'image et change la couleur générale, pour donner l'impression d'une photo prise avec un jouet.

1 Choisissez .

- Exécutez les étapes 1 et 2 de la [page 68](#) pour choisir .



2 Choisissez une tonalité chromatique.

- Appuyez sur la touche **DISP**.
- ▶ [Tonalité chromatique] apparaît à l'écran.
- Appuyez sur les touches **◀▶** pour choisir une tonalité chromatique, puis sur la touche **DISP**.
- ▶ Vous pouvez vérifier la tonalité chromatique à l'écran.

3 Prenez la photo.

Standard	Les images donneront l'impression d'être prises avec un jouet.
Chaud	Donne aux images un ton plus chaud que [Standard].
Froid	Donne aux images un ton plus froid que [Standard].

Prise de vue en monochrome

Vous pouvez prendre des photos en noir et blanc, sépia ou bleu et blanc.

1 Choisissez .

- Exécutez les étapes 1 et 2 de la [page 68](#) pour choisir .



2 Choisissez une tonalité chromatique.

- Appuyez sur la touche **DISP**.
- ▶ [Tonalité chromatique] apparaît à l'écran.
- Appuyez sur les touches **◀▶** pour choisir une tonalité chromatique, puis sur la touche **DISP**.
- ▶ Vous pouvez vérifier la tonalité chromatique à l'écran.

3 Prenez la photo.

Noir et blanc	Permet de prendre des photos en noir et blanc.
Sépia	Permet de prendre des photos dans des tons sépia.
Bleu	Permet de prendre des photos en bleu et blanc.

Détection des visages lors de la prise de vue (Obturateur intelligent)

Détection des sourires lors de la prise de vue

L'appareil photo se déclenche dès qu'il détecte un sourire, même si vous n'appuyez pas sur le déclencheur.



1 Choisissez 😊.

- Exécutez les étapes 1 et 2 de la [page 64](#) pour choisir , puis appuyez sur la touche DISP.
- Appuyez sur les touches ◀▶ pour choisir 😊, puis sur la touche DISP.

▶ L'appareil photo passe en pause de prise de vue et [Détec. sourire activée] s'affiche à l'écran.



2 Dirigez l'appareil photo vers une personne.

- Chaque fois que l'appareil photo détecte un sourire, la lampe s'allume et il se déclenche.
- Appuyez sur la touche ▼ pour suspendre la détection des sourires. Appuyez à nouveau sur la touche ▼ pour la réactiver.

? Que faire si l'appareil photo ne détecte aucun sourire ?

Les sourires sont plus faciles à détecter si le sujet fait face à l'appareil photo et entrouvre la bouche pour laisser apparaître les dents.



Modification du nombre de prises de vue

Choisissez 😊 à l'étape 1, puis appuyez sur les touches ▲▼.





- Sélectionnez un autre mode lorsque vous avez terminé la prise de vue pour éviter que l'appareil photo se déclenche à chaque fois qu'il détecte un sourire.
- Vous pouvez également prendre une photo en appuyant sur le déclencheur.

Utilisation du retardateur avec détection des clignements

Dirigez l'appareil photo vers une personne et appuyez à fond sur le déclencheur. L'appareil photo se déclenche environ deux secondes après avoir détecté un clignement.



1 Choisissez .

- Exécutez les étapes 1 et 2 de la [page 64](#) pour choisir , puis appuyez sur la touche DISP.
- Appuyez sur les touches ◀▶ pour choisir , puis sur la touche DISP.

2 Composez la scène et enfoncez le déclencheur à mi-course.

- Vérifiez qu'un cadre vert apparaît autour du visage de la personne qui clignera.

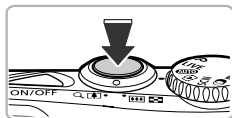

3 Appuyez à fond sur le déclencheur.

- ▶ L'appareil photo passe en pause de prise de vue et [Cligner pr prise photo] s'affiche à l'écran.
- ▶ La lampe clignote et le son du retardateur est émis.



4 Placez-vous face à l'appareil photo et clignez.

- ▶ Le déclencheur s'active environ 2 secondes après la détection d'un clignement chez la personne à l'intérieur du cadre.
- Pour annuler le décompte, appuyez sur la touche ▼.

Que faire si l'appareil photo ne détecte aucun clignement ?

- Clignez lentement.
- Il peut arriver que le clignement ne soit pas détecté si les yeux sont couverts par des cheveux ou un chapeau, ou si le sujet porte des lunettes.



Modification du nombre de prises de vue

Choisissez  à l'étape 1, puis appuyez sur les touches ▲▼.





- Le fait de fermer les yeux est assimilé à un clignement.
- Si aucun clignement n'est détecté, le déclencheur s'active environ 15 secondes plus tard.
- Si aucun sujet n'est cadré lorsque vous appuyez à fond sur le déclencheur, l'appareil photo se déclenche dès qu'une personne entre dans le champ de cadrage et cligne.

Utilisation du retardateur avec détection des visages

Le déclencheur s'active environ deux secondes après que l'appareil photo a détecté un nouveau visage (page 88). Vous pouvez utiliser cette fonction pour prendre une photo de groupe incluant le photographe.



1 Choisissez .

- Exécutez les étapes 1 et 2 de la page 64 pour choisir , puis appuyez sur la touche DISP.
- Appuyez sur les touches ◀▶ pour choisir , puis sur la touche DISP.

2 Composez la scène et enfoncez le déclencheur à mi-course.

- Vérifiez qu'un cadre vert apparaît sur le visage du sujet principal et des cadres blancs sur les autres visages.

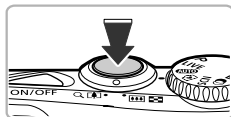

3 Appuyez à fond sur le déclencheur.

- ▶ L'appareil photo passe en pause de prise de vue et [Regarder vers l'appareil Pour lancer le décompte] s'affiche à l'écran.
- ▶ La lampe clignote et le son du retardateur est émis.



4 Rejoignez le groupe et regardez vers l'appareil photo.

- ▶ Lorsque celui-ci détecte un nouveau visage, la lampe et le signal sonore du retardateur s'accroissent (la lampe reste allumée lorsque le flash se déclenche) et le déclencheur s'active deux secondes plus tard.
- Pour annuler la prise de vue avec le retardateur une fois que le décompte a commencé, appuyez sur la touche ▼.



Modification du nombre de prises de vue

Choisissez  à l'étape 1, puis appuyez sur les touches ▲▼.



Le déclencheur s'active environ 15 secondes plus tard, même si votre visage n'est pas détecté au moment où vous rejoignez le groupe.

Prise de vue d'expositions longues

Vous pouvez régler la vitesse d'obturation dans une plage comprise entre 1 et 15 secondes afin de photographier des expositions longues. Fixez toutefois l'appareil photo sur un trépied afin d'empêcher l'appareil de bouger et de rendre l'image floue.



1 Choisissez .

- Exécutez les étapes 1 et 2 de la [page 64](#) pour choisir .

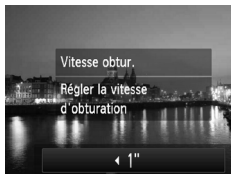

2 Choisissez la vitesse d'obturation.

- Appuyez sur la touche ▲.
- Appuyez sur les touches ◀▶ pour choisir la vitesse d'obturation, puis sur la touche .

3 Vérifiez l'exposition.

- Lorsque vous enfoncez le déclencheur à mi-course, l'exposition correspondant à la vitesse d'obturation choisie s'affiche à l'écran.



- La luminosité de l'image peut différer de celle obtenue dans l'écran de l'étape 3 lorsque le déclencheur était enfoncé à mi-course.
- Si vous choisissez une vitesse d'obturation de 1,3 seconde ou moins, l'appareil photo traite les images pour éliminer les éventuels parasites. Un certain délai de traitement peut être nécessaire avant la prochaine prise de vue.



Si le flash se déclenche, l'image risque d'être surexposée. Dans ce cas, réglez le flash sur  et prenez la photo.



5

Sélection manuelle des réglages

Dans ce chapitre, vous allez découvrir les différentes fonctions du mode **P** qui vous permettront d'améliorer progressivement vos prises de vue.

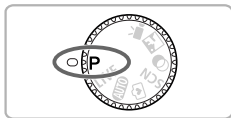

- Ce chapitre part du principe que vous avez positionné la molette modes sur **P**.
- **P** signifie Programme d'exposition automatique.
- Avant de tenter de prendre des photos avec une fonction décrite dans ce chapitre dans un mode autre que **P**, vérifiez si la fonction est disponible dans le mode en question ([pages 168 – 175](#)).

Prise de vue en mode Programme d'exposition automatique

Vous pouvez choisir les réglages pour diverses fonctions selon vos préférences en matière de prise de vue.

AE est l'acronyme anglais de « Auto Exposure » (Exposition automatique).

La plage de mise au point est d'environ 5 cm – infini en grand angle maximum (☐) et d'environ 80 cm – infini en téléobjectif maximum (☐).



1 Activez le mode **P**.

- Positionnez la molette modes sur **P**.

2 Ajustez les réglages en fonction de vos objectifs (pages 81 – 99).

3 Prenez la photo.



Que faire si la vitesse d'obturation et la valeur d'ouverture s'affichent en orange ?

Si l'appareil photo ne parvient pas à obtenir une exposition correcte lorsque vous enfoncez le déclencheur à mi-course, la vitesse d'obturation et la valeur d'ouverture s'affichent en orange. Essayez les réglages suivants pour obtenir une exposition correcte.

- Activez le flash (page 81)
- Choisissez une vitesse ISO supérieure (page 83)

Réglage de la luminosité (Correction de l'exposition)

Vous pouvez régler l'exposition standard définie par l'appareil photo par incréments d'1/3 d'arrêt dans une plage comprise entre -2 et +2.





1 Activez le mode de correction de l'exposition.

- Appuyez sur la touche ▲.

2 Réglez la luminosité.

- Tout en regardant l'écran, appuyez sur les touches ◀▶ pour régler la luminosité, puis appuyez sur la touche .
- ▶ La valeur de correction d'exposition s'affiche à l'écran.

Activation du flash

Vous pouvez régler le flash pour qu'il se déclenche à chaque prise de vue. La distance séparant le sujet de l'objectif est d'environ 30 cm – 4 m en grand angle maximum () , et d'environ 50 cm – 2 m en téléobjectif maximum ().



Choisissez ⚡.

- Appuyez sur la touche ▶, puis sur les touches ◀▶ pour choisir ⚡ et enfin sur la touche .
- ▶ Une fois le réglage effectué, ⚡ apparaît à l'écran.

Réglage de la balance des blancs

La fonction de balance des blancs règle la balance des blancs optimale pour obtenir des couleurs naturelles correspondant aux conditions de prise de vue.









1 Choisissez la fonction de balance des blancs.

- Appuyez sur la touche , puis sur les touches ▲▼ pour choisir **AWB**.

2 Choisissez une option.

- Appuyez sur les touches ◀▶ pour choisir une option, puis sur la touche .
- ▶ Le réglage apparaît à l'écran.

 Auto	Définit automatiquement la balance des blancs optimale en fonction des conditions de prise de vue.
 Lum. Naturel.	Pour la prise de vue en extérieur dans de bonnes conditions climatiques.
 Ombragé	Pour la prise de vue par temps nuageux, couvert ou dans la pénombre.
 Lum. Tungsten	Pour la prise de vue avec éclairage par lampes à incandescence ou par ampoules fluorescentes (longueur d'onde 3).
 Lum. Fluo	Pour la prise de vue avec éclairage fluorescent blanc-chaud, blanc-froid et blanc-chaud (longueur d'onde 3).
 Lum. Fluo H	Pour la prise de vue avec éclairage fluorescent de type lumière du jour ou lumière du jour (longueur d'onde 3).
 Personnalisé	Pour le réglage manuel d'une balance des blancs personnalisée.

Balance des blancs personnalisée

Vous pouvez régler la balance des blancs en fonction de la source de lumière à l'endroit de la prise de vue. Assurez-vous de définir une balance des blancs inférieure à celle de la source de lumière de la scène photographiée.



- À l'étape 2 ci-dessus, choisissez .
- Assurez-vous qu'un sujet de couleur blanche unie remplit l'écran tout entier, puis appuyez sur la touche **DISP**.
- ▶ La teinte de l'écran change lors du réglage d'une balance des blancs.





Si vous modifiez les réglages de l'appareil photo après avoir enregistré les données de balance des blancs, les tons risquent de ne pas être corrects.

Modification de la vitesse ISO









1 Choisissez la vitesse ISO.

- Appuyez sur la touche , puis sur les touches ▲▼ pour choisir .

2 Choisissez une option.

- Appuyez sur les touches ◀▶ pour choisir une option, puis sur la touche .
- ▶ Le réglage apparaît à l'écran.

	Règle automatiquement la vitesse ISO en fonction des conditions et du mode de prise de vue.	
  	Basse	Pour la prise de vue en extérieur dans de bonnes conditions climatiques.
 	↕	Pour la prise de vue par temps nuageux ou dans la pénombre.
	Élevée	Pour la prise de vues nocturnes ou dans des intérieurs sombres.



Modification de la vitesse ISO

- La réduction de la vitesse ISO permet d'obtenir des images plus nettes, mais dans certaines conditions de prise de vue, elle peut accroître le risque d'images floues.
- L'augmentation de la vitesse ISO se traduit par une vitesse d'obturation plus élevée, réduit le flou de l'image et permet au flash d'atteindre des distances supérieures pour éclairer le sujet. Les images peuvent toutefois sembler manquer de netteté.







Lorsque l'appareil photo est réglé sur , vous pouvez appuyer sur le déclencheur jusqu'à mi-course pour afficher la vitesse ISO réglée automatiquement.

Correction de la luminosité et de la prise de vue (i-contraste)

L'appareil photo peut détecter les zones d'une scène (visages ou arrière-plans, par exemple) trop claires ou trop sombres et les ajuster de façon à obtenir la luminosité optimale lors de la prise de vue. En outre, lorsque l'image d'ensemble manque de contraste, l'appareil photo la corrige automatiquement pour plus de netteté lors de la prise de vue.



Choisissez [i-contraste].

- Appuyez sur la touche **MENU** pour choisir [i-contraste] sous l'onglet , puis appuyez sur les touches   pour choisir [Auto].
- ▶ Une fois le réglage effectué,  apparaît à l'écran.





- Dans certaines conditions, il peut arriver que l'image manque de netteté ou qu'elle ne soit pas correctement corrigée.
- Vous pouvez corriger les images enregistrées ([page 129](#)).

Prise de vue en continu

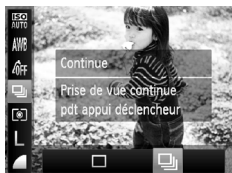

Vous pouvez effectuer des prises de vue en continu à une vitesse maximale d'environ 1 image/seconde lorsque vous enfoncez le déclencheur à fond et le maintenez.



1 Choisissez un mode drive.

- Appuyez sur la touche , puis sur les touches ▲▼ pour choisir .



2 Choisissez une option.

- Appuyez sur les touches ◀▶ pour choisir , puis sur la touche .
- Une fois le réglage effectué,  apparaît à l'écran.

3 Prenez la photo.

- ▶ Tant que vous maintenez le déclencheur enfoncé, l'appareil photo continue de prendre des images successives.



- Cette fonction ne peut pas être utilisée avec le retardateur (pages 58, 59, 60).
- En mode  (page 64) et  (page 65), la vitesse de prise de vue en continu augmente.
- En mode continu, la mise au point et l'exposition sont verrouillées lorsque vous enfoncez le déclencheur à mi-course.
- Selon les conditions de prise de vue et les réglages de l'appareil photo, celui-ci peut arrêter momentanément de prendre des photos ou la vitesse de prise de vue peut ralentir.
- Plus le nombre d'images augmente, plus la vitesse de prise de vue risque de ralentir.
- La vitesse de prise de vue peut être plus lente en cas de déclenchement du flash.

Modification des tons d'une image (Mes couleurs)

Vous pouvez modifier les tons d'une image (en sépia ou noir et blanc, par exemple) lors de la prise de vue.



1 Choisissez Mes couleurs.

- Appuyez sur la touche **FUNC SET**, puis sur les touches **▲▼** pour choisir **4OFF**.

2 Choisissez une option.

- Appuyez sur les touches **◀▶** pour choisir une option, puis sur la touche **FUNC SET**.
- ▶ Le réglage apparaît à l'écran.

4OFF Sans Mes coul.	—
AV Eclatant	Accentue le contraste et la saturation des couleurs pour des prises de vue dans des couleurs éclatantes.
AN Neutre	Atténue le contraste et la saturation des couleurs pour des prises de vue dans des nuances neutres.
Se Sépia	Modifie l'image en tons sépia.
BW Noir et blanc	Modifie l'image en noir et blanc.
AC Couleur perso.	Vous pouvez régler le contraste, la netteté, la saturation des couleurs, etc. selon vos préférences.



Il est impossible de définir la balance des blancs dans les modes **Se** et **BW** (page 82).

Couleur personnalisée

Il est possible de choisir le contraste, la netteté et la saturation des couleurs et de les régler sur 5 niveaux différents.



- Exécutez l'étape 2 ci-dessus pour choisir **AC**, puis appuyez sur la touche **DISP**.
- Appuyez sur les touches **▲▼** pour choisir une option, puis sur les touches **◀▶** pour choisir une valeur.
- Plus le réglage est vers la droite, plus l'effet est intense/profond, et plus il est vers la gauche, plus l'effet est léger/clair.
- Appuyez sur la touche **DISP** pour terminer le réglage.

Prise de vues en gros plan (Macro)

Vous pouvez photographier un objet de tout près, voire en faire des gros plans. La plage de mise au point possible est d'environ 3 – 50 cm depuis l'extrémité de l'objectif en grand angle maximum (📷).



Choisissez 🌸.

- Appuyez sur la touche ◀, puis sur les touches ◀▶ pour choisir 🌸 et enfin sur la touche .
- ▶ Une fois le réglage effectué, 🌸 apparaît à l'écran.



Les bords de l'image peuvent être assombris en cas de déclenchement du flash.



Comment faire pour réaliser des gros plans de meilleure qualité ?

Essayez de fixer l'appareil photo sur un trépied et d'effectuer les prises de vue en mode  pour empêcher l'appareil de bouger et de rendre l'image floue ([page 59](#)).



🌸 devient gris dans la zone qui s'affiche dans la barre jaune sous la barre de zoom et l'appareil photo n'effectue pas la mise au point.

Prise de vue de sujets éloignés (Infini)

Lorsque la mise au point est difficile car la photo contient à la fois des sujets proches et éloignés, vous pouvez modifier la plage de mise au point pour effectuer une meilleure mise au point sur les sujets éloignés (environ 3,0 m ou plus depuis l'appareil photo) uniquement.



Choisissez 🏔.

- Appuyez sur la touche ◀, puis sur les touches ◀▶ pour choisir 🏔 et enfin sur la touche .
- ▶ Une fois le réglage effectué, 🏔 apparaît à l'écran.

Modification du mode Zone AF

Vous pouvez modifier le mode Zone AF (mise au point automatique) en fonction de la scène que vous voulez photographier.



Choisissez [Zone AF].

- Appuyez sur la touche **MENU** pour choisir [Zone AF] sous l'onglet , puis appuyez sur les touches **◀▶** pour choisir une option.

AiAF visage

- Détecte les visages des personnes et règle la mise au point, l'exposition (mesure évaluative uniquement) et la balance des blancs (**AWB** uniquement).
- Lorsque vous dirigez l'appareil photo vers des personnes, un cadre blanc apparaît autour du visage principal et des cadres gris (max. 2) autour des autres visages.
- Les cadres suivent les sujets en mouvement dans des limites déterminées.
- Lorsque vous appuyez sur le déclencheur jusqu'à mi-course, l'appareil photo peut afficher jusqu'à 9 cadres verts autour des visages sur lesquels il effectue la mise au point.



- Si l'appareil photo ne détecte aucun visage ou affiche uniquement des cadres gris (pas de cadre blanc), jusqu'à neuf cadres verts apparaîtront sur les zones sur lesquelles il effectue la mise au point lorsque vous enfoncez le déclencheur à mi-course.
- Si aucun visage n'est détecté lorsque le mode AF servo ([page 93](#)) est réglé sur [Marche], la zone AF apparaît au centre de l'écran lorsque vous enfoncez le déclencheur à mi-course.
- Exemples de visages non détectés :
 - Sujets éloignés ou très proches
 - Sujets sombres ou clairs
 - Visages de profil ou en angle ou visages partiellement cachés
- Il peut arriver que l'appareil photo identifie par erreur des sujets non humains comme étant des visages.
- Si l'appareil photo ne parvient pas à effectuer la mise au point lorsque le déclencheur est enfoncé à mi-course, la zone AF ne s'affiche pas.

Suivi AF

Vous pouvez choisir le sujet souhaité pour la mise au point, puis prendre la photo ([page 90](#)).

Centre

La zone AF est verrouillée sur le centre. Cela permet d'effectuer la mise au point sur un point spécifique.



Il est possible de réduire la taille de la zone AF

- Appuyez sur la touche **MENU** pour choisir [Taille zone AF] sous l'onglet , puis choisissez [Petit].
- La zone AF est réglée sur [Normal] en cas d'utilisation du zoom numérique ([page 55](#)) ou du téléconvertisseur numérique ([page 56](#)).



Si l'appareil photo ne parvient pas à effectuer la mise au point lorsque le déclencheur est enfoncé à mi-course, la zone AF devient jaune et  apparaît.

Modification de la composition à l'aide de la mémorisation de la mise au point

Lorsque vous maintenez le déclencheur enfoncé à mi-course, la mise au point et l'exposition sont verrouillées. Vous pouvez alors recomposer la scène et prendre la photo. On parle de mémorisation de la mise au point.



1 Effectuez la mise au point.

- Cadrez le sujet sur lequel vous voulez effectuer la mise au point et enfoncez le déclencheur à mi-course.
- Vérifiez que la zone AF sur le sujet s'affiche en vert.



2 Recomposez la scène.

- Maintenez le déclencheur enfoncé à mi-course et déplacez l'appareil photo pour recomposer la scène.

3 Prenez la photo.



- Appuyez à fond sur le déclencheur.

Choix du sujet sur lequel effectuer la mise au point (Suivi AF)

Vous pouvez choisir le sujet souhaité pour la mise au point, puis prendre la photo.







1 Choisissez [Suivi AF].

- Appuyez sur la touche **MENU** pour choisir [Zone AF] sous l'onglet , puis appuyez sur les touches  pour choisir [Suivi AF].
- ▶  apparaît au centre de l'écran.





2 Choisissez le sujet sur lequel effectuer la mise au point.

- Dirigez l'appareil photo de manière à positionner  sur le sujet sur lequel vous souhaitez effectuer la mise au point, puis appuyez sur la touche .
- ▶ L'appareil photo émet un signal sonore et  s'affiche une fois le sujet détecté. L'appareil photo continue de suivre le sujet dans des limites déterminées, même s'il se déplace.
- ▶ Si l'appareil photo ne détecte pas le sujet,  s'affiche à l'écran.
- Pour annuler le suivi, appuyez à nouveau sur la touche .



3 Prenez la photo.

- Enfoncez le déclencheur à mi-course.  devient un  bleu qui suit le sujet tandis que l'appareil photo poursuit l'ajustement de la mise au point et de l'exposition (AF servo) ([page 93](#)).
- Appuyez à fond sur le déclencheur pour prendre la photo.
- ▶  reste affiché, même une fois la prise de vue terminée, et l'appareil photo continue de suivre le sujet.



- L'appareil photo détecte un sujet même si vous appuyez sur le déclencheur à mi-course sans appuyer sur la touche . Une fois la prise de vue terminée, apparaît au centre de l'écran.
- AF servo (page 93) est réglé sur [Marche].
- L'appareil risque de ne pas pouvoir suivre le sujet si celui-ci est trop petit ou se déplace trop rapidement ou si le contraste entre le sujet et l'arrière-plan est trop faible.
- Non disponible en mode ou .

Agrandissement du point focal

Si vous enfoncez le déclencheur à mi-course, la zone AF s'agrandit et vous pouvez vérifier la mise au point.



1 Choisissez [Zoom sur pt AF].

- Appuyez sur la touche **MENU** pour choisir [Zoom sur pt AF] sous l'onglet , puis appuyez sur les touches pour choisir [Marche].



2 Vérifiez la mise au point.

- Appuyez sur le déclencheur jusqu'à mi-course.
 - ▶ Avec [AiAF visage] (page 88), le visage détecté en tant que sujet principal apparaît agrandi.
 - ▶ Avec [Centre] (page 89), le contenu de la zone AF centrale apparaît agrandi.



Que faire si l'affichage ne s'agrandit pas ?

L'affichage n'apparaîtra pas agrandi en mode [AiAF visage] si l'appareil photo ne parvient pas à détecter de visage ou si celui-ci est trop grand par rapport à l'écran. En mode [Centre], l'affichage n'apparaîtra pas agrandi si l'appareil photo ne parvient pas à effectuer la mise au point.



L'affichage n'apparaît pas agrandi lorsque vous utilisez le zoom numérique (page 55), le téléconvertisseur numérique (page 56), le suivi AF (page 89) ou la fonction AF servo (page 93) ou si vous utilisez un téléviseur en guise d'écran (page 100).

Prise de vues avec mémorisation de la mise au point automatique

Il est possible de mémoriser la mise au point. Dans ce cas, la distance focale reste inchangée, même lorsque vous retirez le doigt du déclencheur.

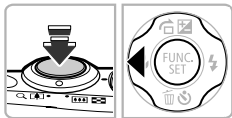

1 Mémorisez la mise au point.

- Maintenez le déclencheur enfoncé à mi-course et appuyez sur la touche ◀.
- ▶ La mémorisation de la mise au point est mémorisée et AFL apparaît à l'écran.
- Si vous retirez le doigt du déclencheur et que vous appuyez à nouveau sur la touche ◀, AFL disparaît et la mise au point n'est plus mémorisée.

2 Cadrez et prenez la photo.

Prise de vues avec la fonction AF servo

Lorsque le déclencheur est enfoncé à mi-course, le réglage de la mise au point et de l'exposition se poursuit, vous permettant ainsi de réussir des photos de sujets en mouvement.



1 Choisissez [AF servo].

- Appuyez sur la touche **MENU** pour choisir [AF servo] sous l'onglet , puis appuyez sur les touches **◀▶** pour choisir [Marche].

2 Effectuez la mise au point.

- La mise au point et l'exposition sont conservées à l'endroit où la zone AF bleue apparaît tandis que vous maintenez le déclencheur enfoncé à mi-course.







- Il peut arriver que l'appareil photo ne puisse pas effectuer la mise au point dans certaines conditions.
- Dans des conditions de faible luminosité, il se peut que les zones AF ne deviennent pas bleues, même lorsque vous enfoncez le déclencheur à mi-course. Dans ce cas, vous pouvez régler la mise au point et l'exposition avec le réglage de zone AF.
- Si l'appareil photo ne parvient pas à obtenir une exposition correcte, la vitesse d'obturation et la valeur d'ouverture s'affichent en orange. Retirez le doigt du déclencheur, puis enfoncez-le à nouveau à mi-course.
- Il est impossible de prendre des photos avec la mémorisation de la mise au point automatique dans ce mode.
- L'option [Zoom sur pt AF] de l'onglet  n'est pas disponible en mode AF servo.
- Non disponible en cas d'utilisation du retardateur ([pages 58, 59, 60](#)).

Choix de la personne sur laquelle effectuer la mise au point (Sélection de visage)

Vous pouvez choisir le visage d'une personne spécifique pour la mise au point, puis prendre la photo.





1 Activez le mode Sélection visage.

- Dirigez l'appareil photo vers le visage du sujet et appuyez sur la touche .
- ▶ Lorsque [Visage sélectionné] apparaît, un cadre  s'affiche autour du visage détecté en tant que sujet principal.
- Même si le sujet bouge, le cadre du visage  suit le sujet dans des limites déterminées.
-  n'apparaît pas si l'appareil photo ne détecte aucun visage.





2 Choisissez le visage sur lequel effectuer la mise au point.

- Si vous appuyez sur la touche , le cadre  se déplace vers un autre visage détecté par l'appareil photo.
- Une fois que le cadre a fait le tour de tous les visages détectés, la mention [Visage désélectionné] s'affiche et l'écran du mode Zone AF réapparaît.



3 Prenez la photo.

- Appuyez sur le déclencheur jusqu'à mi-course. Lorsque l'appareil photo effectue la mise au point,  devient .
- Appuyez à fond sur le déclencheur pour prendre la photo.

Modification de la méthode de mesure

Vous pouvez modifier la méthode de mesure (fonction de mesure de la luminosité) afin de l'adapter aux conditions de prise de vue.



1 Choisissez la méthode de mesure.

- Appuyez sur la touche **FUNC SET**, puis sur les touches **▲▼** pour choisir **☉**.

2 Choisissez une option.

- Appuyez sur les touches **◀▶** pour choisir une option, puis sur la touche **FUNC SET**.
- ▶ Le réglage apparaît à l'écran.

<input checked="" type="checkbox"/> Evaluative	Pour les conditions de prise de vue standard, y compris à contre-jour. Règle automatiquement l'exposition en fonction des conditions de prise de vue.
<input type="checkbox"/> Prédominance centale	Calcule la moyenne de la lumière mesurée pour l'image entière, mais en accordant davantage de poids au sujet situé au centre.
<input type="checkbox"/> Spot	Effectue uniquement la mesure dans la zone [] (zone de mesure spot) qui apparaît au centre de l'écran.

Prise de vue avec mémorisation de l'exposition automatique

Lors de la prise de vues, vous pouvez soit mémoriser l'exposition, soit régler la mise au point et l'exposition séparément. AE est l'acronyme anglais d'« Auto Exposure » (Exposition automatique).

1 Choisissez (page 54).



2 Mémorisez l'exposition.

- Dirigez l'appareil photo vers le sujet et appuyez sur la touche ▲ tout en maintenant le déclencheur enfoncé à mi-course.
- ▶ Lorsque AEL apparaît, cela signifie que l'exposition est mémorisée.
- Si vous retirez le doigt du déclencheur et que vous appuyez à nouveau sur la touche ▲, AEL disparaît et l'exposition automatique n'est plus mémorisée.

3 Cadrez et prenez la photo.

Prise de vue avec mémorisation de l'exposition au flash

Tout comme pour la mémorisation de l'exposition automatique, vous pouvez mémoriser l'exposition pour la prise de vue au flash. FE est l'acronyme anglais de « Flash Exposure » (Exposition au flash).

1 Choisissez (page 81).



2 Mémorisez l'exposition au flash.

- Dirigez l'appareil photo vers le sujet et appuyez sur la touche ▲ tout en maintenant le déclencheur enfoncé à mi-course.
- ▶ Le flash se déclenche et lorsque FEL s'affiche, la puissance du flash est conservée.
- Si vous retirez le doigt du déclencheur et que vous appuyez à nouveau sur la touche ▲, FEL disparaît et l'exposition au flash n'est plus mémorisée.





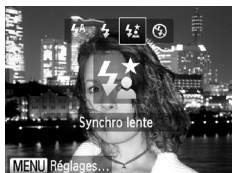

3 Cadrez et prenez la photo.

Prise de vues en mode de synchronisation lente

Vous pouvez rendre le sujet principal (une personne, par exemple) plus lumineux en utilisant le flash pour fournir un éclairage approprié. Parallèlement, vous pouvez utiliser une vitesse d'obturation plus lente pour éclaircir l'arrière-plan que la lumière du flash ne peut atteindre.



1 Choisissez .

- Appuyez sur la touche , puis sur les touches   pour choisir  et enfin sur la touche .
- ▶ Une fois le réglage effectué,  apparaît à l'écran.

2 Prenez la photo.

- Même si le flash se déclenche, assurez-vous que le sujet principal ne bouge pas tant que le son du déclencheur est audible.





Fixez l'appareil photo sur un trépied afin d'empêcher l'appareil de bouger et de rendre l'image floue.

Correction des yeux rouges

Vous pouvez corriger automatiquement les yeux rouges présents sur des photos prises au flash.



1 Choisissez [Réglages flash].

- Appuyez sur la touche **MENU** pour choisir [Réglages flash] sous l'onglet , puis appuyez sur la touche .



2 Choisissez le réglage.

- Appuyez sur les touches ▲▼ pour choisir [Cor. yeux rges], puis sur les touches ◀▶ pour choisir [Marche].
- ▶ Une fois le réglage effectué,  apparaît à l'écran.



La correction des yeux rouges peut être appliquée à des parties autres que les yeux. Par exemple, si du maquillage rouge a été appliqué autour des yeux.





- Vous pouvez également corriger les images enregistrées ([page 129](#)).
- Vous pouvez également afficher l'écran de l'étape 2 en appuyant sur la touche ▶, puis sur la touche **MENU**.

Détection des yeux fermés

Lorsque l'appareil photo détecte la possibilité que certaines personnes aient les yeux fermés,  s'affiche sur l'écran.





1 Choisissez [Détec. clignem.].

- Appuyez sur la touche **MENU** pour choisir [Détec. clignem.] sous l'onglet , puis appuyez sur les touches  pour choisir [Marche].

2 Prenez la photo.

- ▶ Lorsque l'appareil détecte une personne avec les yeux fermés, un cadre et le symbole  apparaissent sur l'écran.



- Cette fonction n'est disponible que pour la dernière image prise lorsque l'appareil photo est réglé pour 2 prises ou plus en mode  ou .
- Non disponible en mode .

Prise de vue à l'aide du viseur

Pour économiser les piles, vous pouvez utiliser le viseur, plutôt que l'écran, pour réaliser vos prises de vue. Les procédures de prise de vue sont les mêmes qu'avec l'écran. L'appareil photo effectue automatiquement la mise au point sur les sujets, mais ne détecte pas les visages et n'effectue pas la mise au point sur ceux-ci.

1 Désactivez l'écran.

- Appuyez sur la touche DISP. pour désactiver l'écran ([page 43](#)).

2 Cadrez et prenez la photo.

- Regardez dans le viseur pour cadrer et prendre la photo.



La zone visible dans le viseur peut différer légèrement de l'image prise.



Il est possible que vous voyiez une partie de l'objectif dans le viseur selon la position du zoom.

Prise de vues avec un téléviseur en guise d'écran

Vous pouvez afficher le contenu de l'écran de l'appareil photo sur un téléviseur pendant la prise de vue.



- Pour connecter l'appareil photo à un téléviseur, suivez les étapes décrites à la section « Affichage des images sur un téléviseur » ([page 116](#)).
- La prise de vue se déroule de la même manière qu'avec l'écran de l'appareil photo.

6

Utilisation de diverses fonctions pour réaliser des vidéos

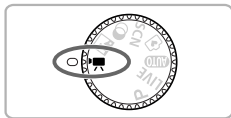
Ce chapitre constitue une version plus avancée des sections « Réalisation de vidéos » et « Lecture de vidéos » du chapitre 1, et explique comment utiliser différentes fonctions pour réaliser et lire des vidéos.



- Ce chapitre part du principe que vous avez positionné la molette modes sur .
- La seconde moitié de ce chapitre consacrée à la lecture et à l'édition de vidéos part du principe que le mode de lecture a été activé via la touche .

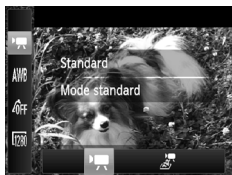

Modification du mode vidéo

Vous avez le choix entre 2 modes vidéo.



Choisissez un mode vidéo.

- Appuyez sur la touche **FUNC SET**, puis sur les touches **▲▼** pour choisir .
- Appuyez sur les touches **◀▶** pour choisir un mode vidéo, puis sur la touche **FUNC SET**.

	Standard	Permet de réaliser des vidéos standard.
	Effet miniature	Permet de réaliser des vidéos ressemblant à des miniatures (page 102).

Réalisation de vidéos ressemblant à des miniatures (Effet miniature)

Vous pouvez réaliser des vidéos ressemblant à des miniatures en mouvement. Pour créer l'effet miniature, choisissez les parties supérieure et inférieure de la scène qui seront floues, ainsi que la vitesse de lecture, qui permettra aux sujets et aux objets de la scène de se déplacer rapidement lors de la lecture. Le son n'est pas enregistré.

1 Choisissez .

- Exécutez les étapes ci-dessus pour choisir .
- ▶ Un cadre blanc (représentant la zone qui restera nette) s'affiche à l'écran.

2 Choisissez la zone sur laquelle maintenir la mise au point.

- Appuyez sur la touche **DISP**.
- Déplacez la commande de zoom pour modifier la taille du cadre et appuyez sur les touches **▲▼** pour modifier la position du cadre.





3 Choisissez une vitesse de lecture.

- Appuyez sur la touche **MENU**.
- Appuyez sur les touches ◀▶ pour choisir une vitesse de lecture.
- Appuyez sur la touche **MENU** pour valider le réglage et revenir à l'écran de prise de vue.

4 Prenez la photo.

Vitesses de lecture et durées de lecture estimées (pour des vidéos d'1 minute)

Vitesse	Durée de lecture
5x	Environ 12 s
10x	Environ 6 s
20x	Environ 3 s





- Si vous appuyez sur la touche  à l'étape 2, l'orientation horizontale/verticale du cadre change. Vous pouvez également appuyer sur les touches ◀▶ pour modifier la position du cadre lorsqu'il est à la verticale.
- Tenez l'appareil photo en position verticale pour modifier l'orientation du cadre.
- Comme vous risquez de ne pas obtenir les résultats escomptés suivant les conditions de prise de vue, il est conseillé de prendre quelques photos tests d'abord.

Modification de la qualité de l'image

Vous pouvez choisir entre 3 réglages de la qualité de l'image.







1 Choisissez le réglage de la qualité de l'image.

- Appuyez sur la touche , puis sur les touches ▲▼ pour choisir .



2 Choisissez une option.

- Appuyez sur les touches ◀▶ pour choisir une option, puis sur la touche .
- ▶ L'option choisie apparaît à l'écran.

Qualité d'image et durée d'enregistrement par carte mémoire

Qualité de l'image	Pixels d'enregistrement, nombre d'images/seconde	Contenu	Capacité de la carte mémoire	
			4 Go	16 Go
	1280 x 720 pixels, 24 images/s*	Pour la réalisation de vidéos haute définition.	Environ 26 min 48 s	Environ 1 h 49 min 48 s
	640 x 480 pixels, 30 images/s	La qualité de l'image sera meilleure qu'avec  , mais la durée d'enregistrement sera réduite.	Environ 50 min 17 s	Environ 3 h 25 min 54 s
	320 x 240 pixels, 30 images/s	La taille de fichier étant réduite, la durée d'enregistrement augmente, mais la qualité de l'image est moins bonne.	Environ 3 h 2 min 52 s	Environ 12 h 28 min 47 s

* Les vidéos  sont lues à une cadence de 30 images/s.

- D'après les normes de test de Canon.
- L'enregistrement s'arrête automatiquement lorsque la taille du fichier vidéo atteint 4 Go ou lorsque la durée d'enregistrement atteint environ 10 minutes en mode  et environ 1 heure en mode  ou .
- Sur certaines cartes mémoire, l'enregistrement peut s'arrêter même si la durée maximale du clip n'a pas été atteinte. Il est recommandé d'utiliser des cartes mémoire de classe SD Speed Class 4 ou supérieure.

Mémorisation de l'exposition automatique/ réglage de l'exposition

Vous pouvez mémoriser l'exposition ou la modifier par incréments d'1/3 d'arrêt dans une plage de ± 2 avant la prise de vue.

1 Effectuez la mise au point.

- Appuyez sur le déclencheur jusqu'à mi-course pour effectuer la mise au point.



2 Mémorisez l'exposition.

- Relâchez le déclencheur, puis appuyez sur la touche ▲ pour mémoriser l'exposition. La barre de réglage de l'exposition apparaît.
- Appuyez à nouveau sur la touche ▲ pour débloquer le réglage.

3 Modifiez l'exposition.

- Tout en regardant l'écran, appuyez sur les touches ◀▶ pour régler l'exposition.

4 Prenez la photo.

Autres fonctions de prise de vue

Les fonctions suivantes peuvent être utilisées de la même manière que pour les images fixes. Certaines fonctions peuvent ne pas être disponibles en fonction du mode de prise de vue. Reportez-vous aux sections « Fonctions disponibles dans chaque mode de prise de vue » et « Menu Prise de vue » (pages 168 – 175).

- **Zoom avant rapproché sur des sujets**

Le zoom optique n'est pas disponible lors de la prise de vue. Prenez soin de régler le zoom optique avant la prise de vue.

- **Utilisation du retardateur (page 58)**

Il est impossible de régler le nombre de prises de vue.

- **Réglage de la balance des blancs (page 82)**

- **Modification des tons d'une image (Mes couleurs) (page 86)**

- **Prise de vues en gros plan (Macro) (page 87)**

- **Prise de vue de sujets éloignés (Infini) (page 87)**

- **Prise de vues avec mémorisation de la mise au point automatique (page 92)**

- **Prise de vues avec un téléviseur en guise d'écran (page 100)**

- **Désactivation de la fonction Faisceau AF (page 151)**

- **Affichage de la superposition (page 153)**

Édition

Vous pouvez rogner le début et la fin des vidéos enregistrées.





Panneau d'édition vidéo





















Barre d'édition vidéo











1 Choisissez .

- Exécutez les étapes 1 à 3 de la [page 31](#) pour choisir , puis appuyez sur la touche .
- ▶ Le panneau d'édition vidéo ainsi que la barre correspondante s'affichent.

2 Définissez la plage à éditer.



- Appuyez sur les touches   et choisissez  ou .
- Si vous appuyez sur les touches   pour déplacer ,  apparaît aux points où la vidéo peut être éditée. Si vous choisissez , vous pouvez rogner le début de la vidéo à partir de . Si vous choisissez , vous pouvez rogner la fin de la vidéo à partir de .
- Même si vous déplacez le curseur  sur un point autre que , seule la partie à partir du  le plus proche vers la gauche est rognée lorsque  est choisi. Seule la partie à partir du  le plus proche vers la droite est rognée lorsque  est choisi.

3 Vérifiez la vidéo éditée.

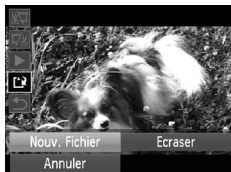
- Appuyez sur les touches   pour choisir  (Lire), puis sur la touche . L'appareil photo lit la vidéo éditée.
- Pour éditer à nouveau la vidéo, répétez l'étape 2.
- Pour annuler l'édition, appuyez sur les touches   pour choisir . Appuyez sur la touche , puis sur les touches   pour choisir [OK] et à nouveau sur la touche .



4 Enregistrez la vidéo éditée.

- Appuyez sur les touches ▲▼ pour choisir [E], puis appuyez sur la touche .
- Appuyez sur les touches ◀▶ pour choisir [Nouv. Fichier], puis sur la touche .
- ▶ La vidéo est enregistrée dans un nouveau fichier.



- Si vous choisissez [Ecraser] à l'étape 4, la vidéo d'origine est remplacée par la vidéo éditée et est donc effacée.
- S'il n'y a pas suffisamment d'espace libre sur la carte mémoire, seule l'option [Ecraser] peut être choisie.
- Si les piles se déchargent pendant l'enregistrement, il est possible que les vidéos éditées ne puissent pas être enregistrées.
- Lors de l'édition de vidéos, utilisez des piles suffisamment chargées, des piles rechargeables NiMH de type AA complètement chargées ou un adaptateur secteur compact (vendus séparément) ([page 37](#)).

7

Utilisation de diverses fonctions de lecture et d'édition

Ce chapitre décrit différentes méthodes de lecture et de modification des images.

- Appuyez sur la touche  pour activer le mode de lecture avant d'utiliser l'appareil photo.



- Il peut s'avérer impossible de lire ou de modifier des images qui ont été éditées sur un ordinateur, dont le nom de fichier a été changé ou qui ont été prises avec un autre appareil photo.
- La fonction d'édition ([pages 126 – 130](#)) ne peut pas être utilisée si l'espace disponible sur la carte mémoire est insuffisant.

Recherche rapide d'images

Recherche d'images à l'aide de l'affichage de l'index

L'affichage de plusieurs images à la fois vous permet de retrouver rapidement l'image souhaitée.

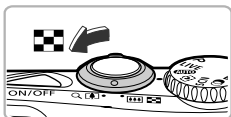

1 Déplacez la commande de zoom vers

- ▶ Les images s'affichent sous la forme d'un index.
- Le nombre d'images augmente chaque fois que vous déplacez la commande de zoom vers .
- Le nombre d'images diminue chaque fois que vous déplacez la commande de zoom vers Q.



2 Choisissez une image.

- Appuyez sur les touches pour choisir une image.
- ▶ Un cadre orange apparaît sur l'image choisie.
- Appuyez sur la touche pour afficher l'image choisie.

Recherche d'images par défilement

Appuyez sur les touches pendant plus d'une seconde pour afficher les images sur une même ligne, ce qui vous permettra d'effectuer une recherche rapide. Vous pouvez également parcourir les images en fonction de la date de prise de vue (défilement de l'affichage).



Choisissez une image.

- Si vous activez le mode de lecture image par image et appuyez sur les touches pendant plus d'une seconde, l'écran de gauche s'affiche. Appuyez sur les touches pour choisir une image.
- Appuyez sur la touche pour revenir au mode de lecture image par image.
- Appuyez sur les touches pendant le défilement de l'affichage pour rechercher des images en fonction de leur date de prise.



Pour désactiver cet effet, appuyez sur la touche **MENU** pour choisir [Défil. affich.] sous l'onglet , puis choisissez [Arrêt].

Recherche d'images à l'aide de l'affichage par saut

Lorsque la carte mémoire contient de nombreuses images, vous pouvez les rechercher à l'aide d'une méthode spécifiée ou d'une unité d'images.



Position de l'image actuellement affichée

1 Choisissez une méthode de saut.

- En mode de lecture image par image, appuyez sur la touche ▲.
- ▶ La méthode de saut et la position de l'image actuellement affichée apparaissent en bas de l'écran.
- Appuyez sur les touches ▲▼ pour choisir la méthode de saut souhaitée.

2 Changez les images.

- Appuyez sur les touches ◀▶.
- ▶ Les images changent en fonction de la méthode de saut choisie.
- Pour revenir au mode de lecture image par image, appuyez sur la touche MENU.

	Aller aux favoris	Affiche les images marquées comme favoris (page 122).
	Saut 10 images	Avance de 10 images à la fois.
	Saut 100 images	Avance de 100 images à la fois.
	Saut par date	Passes à la première image de chaque groupe de dates de prise de vue.
—	Aller à Ma catégorie	Affiche les images dans chaque catégorie (page 123).
	Aller à Prem.	Passes à des images fixes uniquement.
	Aller à Vidéo	Passes d'une vidéo à l'autre uniquement.

• Le nombre d'images correspondant à la méthode de saut apparaît à droite de l'écran, excepté pour et .





Si aucune image ne correspond à la méthode de saut, les touches ◀▶ ne fonctionneront pas.

Affichage de diaporamas

Vous pouvez lire automatiquement des images enregistrées sur une carte mémoire.





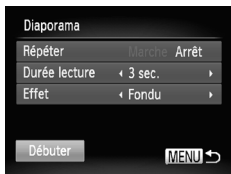

1 Choisissez [Diaporama].

- Appuyez sur la touche **MENU** pour choisir [Diaporama] sous l'onglet , puis appuyez sur la touche .







2 Choisissez un réglage.





- Appuyez sur les touches   pour choisir un élément de menu, puis sur les touches   pour choisir une option.

Répéter	Répète la lecture des images
Durée lecture	Durée d'affichage de chaque image
Effet	Effets de transition utilisés pour passer d'une image à l'autre

3 Choisissez [Débuter].

- Appuyez sur les touches   pour choisir [Débuter], puis appuyez sur la touche .
- ▶ Le diaporama démarre quelques secondes après l'affichage du message [Chargement de l'image...].
- Vous pouvez suspendre/reprendre la lecture d'un diaporama en appuyant à nouveau sur la touche .
- Appuyez sur la touche **MENU** pour arrêter le diaporama.



- Si vous appuyez sur les touches   pendant la lecture, l'image change. Si vous maintenez les touches   enfoncées, vous pouvez faire défiler les images plus vite.
- La fonction Mode éco (page 51) ne fonctionne pas pendant les diaporamas.
- Vous ne pouvez pas modifier l'option [Durée lecture] si l'option [Effet] est définie sur [Bulles].

Vérification de la mise au point

Pour vérifier la mise au point, vous pouvez agrandir la partie d'une image enregistrée qui se trouvait à l'intérieur d'une zone AF.

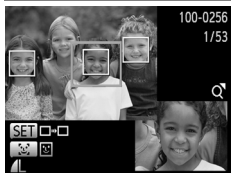

1 Appuyez sur la touche DISP. pour basculer vers l'écran de vérification de la mise au point (page 43).

- Pour les images sur lesquelles des visages sont détectés, vous pouvez également basculer vers l'écran de vérification de la mise au point en appuyant sur la touche $\left[\text{DISP} \right]$.
- ▶ Un cadre blanc apparaît à l'endroit où la zone AF se trouvait au moment où la mise au point a été effectuée.
- ▶ Un cadre gris apparaît sur un visage détecté pendant la lecture.
- ▶ La partie située dans le cadre orange apparaît agrandie.

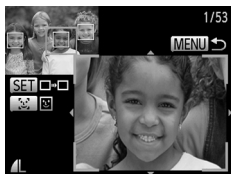

2 Basculez entre les cadres.

- Déplacez une fois la commande de zoom vers Q .
- ▶ L'écran illustré à gauche s'affiche.
- Appuyez sur la touche $\left[\text{DISP} \right]$ pour naviguer parmi les cadres qui apparaissent autour des visages détectés. Appuyez sur la touche FUNC SET pour passer à d'autres cadres.

3 Modifiez le facteur d'agrandissement ou la partie agrandie.

- Utilisez la commande de zoom pour modifier la taille d'affichage et les touches $\blacktriangle \blacktriangledown \blacktriangleleft \blacktriangleright$ pour modifier la position d'affichage tandis que vous vérifiez la mise au point.
- Pour restaurer l'affichage de l'étape 1, appuyez sur la touche **MENU**.







L'écran de vérification de la mise au point n'est pas disponible pour les vidéos.

Agrandissement des images



Emplacement approximatif de la zone affichée

Déplacez la commande de zoom vers Q.

- L'affichage effectue un zoom avant sur l'image et **SET**  s'affiche. Si vous continuez d'appuyer sur la commande de zoom, l'image s'agrandit jusqu'à un facteur maximum d'environ 10x.
- Si vous appuyez sur les touches **▲▼◀▶**, vous pouvez déplacer l'emplacement de la zone affichée.
- Déplacez la commande de zoom vers  pour effectuer un zoom arrière ou continuez d'appuyer dessus pour revenir à la lecture image par image.
- Lorsque **SET**  apparaît à l'écran, appuyez sur la touche **FUNC SET**  pour basculer vers **SET** . Appuyez sur les touches **◀▶** pour passer d'une image zoomée à l'autre. Appuyez à nouveau sur la touche **FUNC SET**  pour revenir au réglage d'origine.





- En affichage agrandi, appuyez sur la touche **MENU** pour revenir au mode de lecture image par image.
- Les vidéos ne peuvent pas être agrandies.

Affichage de différentes images (Défilement intelligent)

L'appareil photo choisit quatre images en fonction de l'image affichée. Si vous choisissez l'une de ces images, l'appareil photo sélectionne quatre autres images, qu'il lit alors dans un ordre aléatoire. Cette fonction est particulièrement intéressante si vous prenez plusieurs photos de différentes scènes.



1 Choisissez [Défil. intell.].

- Appuyez sur la touche **MENU** pour choisir [Défil. intell.] sous l'onglet , puis appuyez sur la touche **FUNC SET** .
- ▶ Un choix de quatre images s'affiche.



2 Choisissez une image.

- Appuyez sur les touches ▲▼◀▶ pour choisir la prochaine image à afficher.
- ▶ L'image choisie s'affiche au centre, entourée des quatre possibilités d'images suivantes.
- Appuyez sur la touche **FUNC SET** pour afficher l'image centrale en plein écran. Appuyez à nouveau sur la touche **FUNC SET** pour revenir à l'affichage d'origine.
- Appuyez sur la touche **MENU** pour revenir au mode de lecture image par image.



- Le mode de défilement intelligent ne permet de lire que les images fixes prises avec cet appareil photo.
- Le défilement intelligent n'est pas disponible dans les cas suivants :
 - La carte mémoire contient moins de 50 images prises avec cet appareil photo
 - Vous essayez de lire des images non prises en charge par le mode de défilement intelligent
 - Le mode de lecture filtrée est activé

Modification des effets de transition des images

Vous pouvez choisir parmi 3 effets de transition pour passer d'une image à l'autre en mode de lecture image par image.



Choisissez [Transition].

- Appuyez sur la touche **MENU** pour choisir [Transition] sous l'onglet **[Transition]**, puis appuyez sur les touches **◀▶** pour choisir un effet de transition.

Affichage des images sur un téléviseur

Le câble AV fourni (page 2) vous permet de connecter l'appareil photo à un téléviseur afin de visualiser les images prises.

1 Mettez l'appareil photo et le téléviseur hors tension.

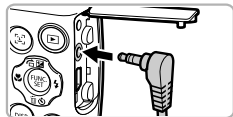

2 Connectez l'appareil photo au téléviseur.

- Ouvrez le couvre-bornes de l'appareil photo et insérez la fiche du câble à fond dans la borne.
- Insérez complètement la fiche du câble dans les bornes d'entrée vidéo, comme illustré.

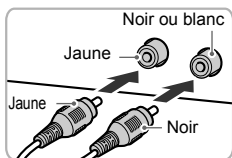

3 Allumez le téléviseur et choisissez le canal d'entrée auquel le câble est connecté.

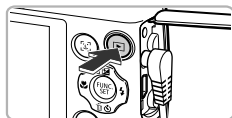

4 Mettez l'appareil photo sous tension.

- Appuyez sur la touche  pour mettre l'appareil photo sous tension.
- ▶ L'image apparaît sur le téléviseur (rien n'apparaît sur l'écran de l'appareil photo).
- Une fois que vous avez terminé, mettez l'appareil photo et le téléviseur hors tension et débranchez le câble.



Que faire si les images ne s'affichent pas correctement sur le téléviseur ?

Les images ne s'afficheront pas correctement si le réglage de sortie vidéo de l'appareil photo (NTSC/PAL) ne correspond pas au système du téléviseur. Appuyez sur la touche **MENU** et choisissez [Système vidéo] sous l'onglet  pour basculer vers le système vidéo approprié.

Protection des images

Vous pouvez protéger des images importantes de façon à ce qu'elles ne puissent pas être effacées accidentellement par l'appareil photo (pages 27, 120).

Choix d'une méthode de sélection





1 Choisissez [Protéger].

- Appuyez sur la touche **MENU** pour choisir [Protéger] sous l'onglet , puis appuyez sur la touche .



2 Choisissez une méthode de sélection.

- Appuyez sur les touches   pour choisir une méthode de sélection, puis sur la touche .
- Appuyez sur la touche **MENU** pour valider le réglage et revenir à l'écran de menu.



Si vous formatez la carte mémoire (pages 21, 145), les images protégées seront également effacées.



Les images protégées ne peuvent pas être effacées à l'aide de la fonction Effacer de l'appareil photo. Vous devez d'abord annuler les réglages de protection.







Sélection d'images individuelles

1 Sélectionnez [Choisir].

- Exécutez l'étape 2 ci-dessus pour sélectionner [Choisir], puis appuyez sur la touche .



2 Choisissez des images.

- Appuyez sur les touches   pour choisir une image, puis sur la touche .
- ▶  apparaît à l'écran.
- Appuyez à nouveau sur la touche  pour désélectionner l'image.  disparaît alors.
- Pour choisir d'autres images, répétez la procédure ci-dessus.



3 Protégez l'image.

- Si vous appuyez sur la touche **MENU**, un écran de confirmation s'affiche.
- Appuyez sur les touches ◀▶ pour choisir [OK], puis sur la touche **FUNC. SET**.



Les images ne seront pas protégées si vous changez de mode de prise de vue ou si vous mettez l'appareil photo hors tension avant d'effectuer les opérations de l'étape 3.

Sélectionner série

1 Choisissez [Sélectionner série].

- Exécutez l'étape 2 de la [page 117](#) pour choisir [Sélectionner série], puis appuyez sur la touche **FUNC. SET**.



2 Choisissez une première image.

- Appuyez sur la touche **FUNC. SET**.



- Appuyez sur les touches ◀▶ pour choisir une image, puis sur la touche **FUNC. SET**.



3 Choisissez une dernière image.

- Appuyez sur la touche ► pour choisir [Dernière image], puis sur la touche .



- Appuyez sur les touches ◀▶ pour choisir une image, puis sur la touche .
- Vous ne pouvez pas choisir des images situées avant la première image.



4 Protégez les images.

- Appuyez sur la touche ▼ pour choisir [Protéger], puis sur la touche .

Sélection de toutes les images

1 Choisissez [toutes vues].

- Exécutez l'étape 2 de la [page 117](#) pour choisir [toutes vues], puis appuyez sur la touche .



2 Protégez les images.

- Appuyez sur les touches ▲▼ pour choisir [Protéger], puis sur la touche .



Vous pouvez déverrouiller des groupes d'images protégées en choisissant [Déverrouiller] à l'étape 4, lorsque vous êtes en mode [Sélectionner série], ou à l'étape 2, si vous avez choisi [toutes vues].

Effacement de toutes les images

Vous pouvez effacer toutes les images en même temps. Soyez toutefois prudent avant d'effectuer l'opération, car les images effacées ne pourront plus être récupérées. Les images protégées (page 117) ne peuvent pas être effacées.

Choix d'une méthode de sélection



1 Choisissez [Effacer].

- Appuyez sur la touche **MENU** pour choisir [Effacer] sous l'onglet , puis appuyez sur la touche .



2 Choisissez une méthode de sélection.

- Appuyez sur les touches **▲▼** pour choisir une méthode de sélection, puis sur la touche .
- Appuyez sur la touche **MENU** pour revenir à l'écran de menu.



Sélection d'images individuelles

1 Sélectionnez [Choisir].

- Exécutez l'étape 2 ci-dessus pour sélectionner [Choisir], puis appuyez sur la touche .



2 Choisissez une image.

- Appuyez sur les touches **◀▶** pour choisir une image, puis sur la touche .
- **✓** apparaît à l'écran.
- Appuyez à nouveau sur la touche  pour désélectionner l'image. **✓** disparaît alors.
- Pour choisir d'autres images, répétez la procédure ci-dessus.



3 Procédez à l'effacement.

- Si vous appuyez sur la touche **MENU**, un écran de confirmation s'affiche.
- Appuyez sur les touches ◀▶ pour choisir [OK], puis sur la touche **FUNC. SET**.

Sélectionner série

1 Choisissez [Sélectionner série].

- Exécutez l'étape 2 de la [page 120](#) pour choisir [Sélectionner série], puis appuyez sur la touche **FUNC. SET**.

2 Choisissez des images.

- Exécutez les étapes 2 et 3 de la [page 118](#) pour choisir des images.



3 Procédez à l'effacement.

- Appuyez sur la touche ▼ pour choisir [Effacer], puis sur la touche **FUNC. SET**.

Sélection de toutes les images



1 Choisissez [toutes vues].

- Exécutez l'étape 2 de la [page 120](#) pour choisir [toutes vues], puis appuyez sur la touche **FUNC. SET**.

2 Procédez à l'effacement.

- Appuyez sur les touches ◀▶ pour choisir [OK], puis sur la touche **FUNC. SET**.

Marquage d'images comme favoris

Le marquage d'images comme favoris vous permet de les classer facilement par catégorie. Vous pouvez également filtrer ces images précisément, afin de les visualiser (page 111).

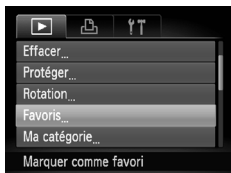







1 Choisissez [Favoris].

- Appuyez sur la touche **MENU** pour choisir [Favoris] sous l'onglet , puis appuyez sur la touche .





2 Choisissez une image.

- Appuyez sur les touches   pour choisir une image, puis sur la touche .
- ▶  apparaît à l'écran.
- Appuyez de nouveau sur la touche  pour annuler le marquage de l'image.  disparaît.
- Pour choisir d'autres images, répétez la procédure ci-dessus.



3 Terminez le réglage.

- Si vous appuyez sur la touche **MENU**, un écran de confirmation s'affiche.
- Appuyez sur les touches   pour choisir [OK], puis sur la touche .



Les images ne seront pas marquées comme favoris si vous changez de mode de prise de vue ou si vous mettez l'appareil photo hors tension avant d'effectuer le réglage de l'étape 3.



Si vous utilisez Windows 7 ou Windows Vista et que vous transférez des images marquées sur l'ordinateur, celles-ci recevront une cote de 3 étoiles (★★★☆☆) (sauf dans le cas de vidéos).

Classement des images par catégorie (Ma catégorie)

Vous pouvez organiser les images en catégories, puis choisir les catégories à filtrer et à lire (page 111).



Les images sont classées automatiquement par condition de prise de vue lors de leur prise.

: Images sur lesquelles des visages sont détectés ou images prises en mode ou .

: Images détectées comme , ou en mode **AUTO** ou , ou images prises en mode ou .

: Images prises en mode , ou .

Choix d'une méthode de sélection



1 Choisissez [Ma catégorie].

- Appuyez sur la touche **MENU** pour choisir [Ma catégorie] sous l'onglet , puis appuyez sur la touche .

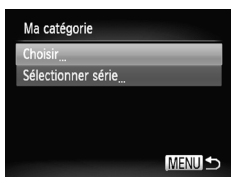

2 Choisissez une méthode de sélection.

- Appuyez sur les touches pour choisir une méthode de sélection, puis sur la touche .
- Appuyez sur la touche **MENU** pour revenir à l'écran de menu.

Sélection d'images individuelles

1 Sélectionnez [Choisir].

- Exécutez l'étape 2 ci-dessus pour sélectionner [Choisir], puis appuyez sur la touche .



2 Choisissez une image.

- Appuyez sur les touches pour choisir une image.

3 Choisissez une catégorie.

- Appuyez sur les touches pour choisir une catégorie, puis appuyez sur la touche .

- ▶ ✓ apparaît à l'écran.
- Appuyez à nouveau sur la touche  pour désélectionner l'image. ✓ disparaît alors.
- Pour choisir d'autres images, répétez la procédure ci-dessus.



4 Terminez le réglage.

- Si vous appuyez sur la touche **MENU**, un écran de confirmation s'affiche.
- Appuyez sur les touches ◀▶ pour choisir [OK], puis sur la touche .



Si vous changez de mode de prise de vue ou que vous mettez l'appareil photo hors tension avant d'effectuer le réglage de l'étape 4, les images ne seront pas marquées comme Ma catégorie.

Sélectionner série

1 Choisissez [Sélectionner série].

- Exécutez l'étape 2 de la [page 123](#) pour choisir [Sélectionner série], puis appuyez sur la touche .

2 Choisissez des images.

- Exécutez les étapes 2 et 3 de la [page 118](#) pour choisir des images.



3 Choisissez une catégorie.

- Appuyez sur la touche ▼ pour choisir un élément, puis sur les touches ◀▶ pour choisir une catégorie.

4 Terminez le réglage.

- Appuyez sur la touche ▼ pour choisir [Sélectionner], puis appuyez sur la touche .



Si vous choisissez [Désélectionner] à l'étape 4, vous pouvez désélectionner toutes les images de la catégorie [Sélectionner série].

Rotation des images

Vous pouvez changer l'orientation d'une image et l'enregistrer.





1 Choisissez [Rotation].

- Appuyez sur la touche **MENU** pour choisir [Rotation] sous l'onglet , puis appuyez sur la touche .



2 Faites pivoter l'image.

- Appuyez sur les touches   pour choisir une image.
- ▶ L'image pivote de 90° chaque fois que vous appuyez sur la touche .
- Appuyez sur la touche **MENU** pour revenir à l'écran de menu.



- Il est impossible de faire pivoter des vidéos ayant un réglage de la qualité de l'image de .
- Il est impossible de faire pivoter des images si l'option [Rotation auto] est sur [Arrêt] (page 154).

Recadrage des images

Vous pouvez recadrer les images en leur appliquant un réglage de pixel inférieur et enregistrer l'image recadrée dans un fichier distinct.



1 Choisissez [Recadrer].

- Appuyez sur la touche **MENU** pour choisir [Recadrer] sous l'onglet , puis appuyez sur la touche .

2 Choisissez une image.

- Appuyez sur les touches pour choisir une image, puis sur la touche .



3 Choisissez une taille d'image.

- Appuyez sur les touches pour choisir une option, puis sur la touche .
- ▶ [Enregistrer nouvelle image ?] s'affiche à l'écran.

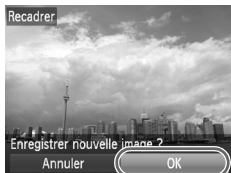

4 Enregistrez la nouvelle image.

- Appuyez sur les touches pour choisir [OK], puis sur la touche .
- ▶ L'image est enregistrée dans un nouveau fichier.



5 Affichez la nouvelle image.

- Si vous appuyez sur la touche **MENU**, [Afficher nouvelle image ?] s'affiche à l'écran.
- Appuyez sur les touches pour choisir [Oui], puis sur la touche .
- ▶ L'image enregistrée s'affiche.



- Vous ne pouvez pas agrandir une image.
- Les images enregistrées avec un réglage de pixels de **W** (page 62) ou enregistrées comme **XS** à l'étape 3 ne peuvent pas être modifiées.
- Les vidéos ne peuvent pas être modifiées.

Rognage



Vous pouvez couper une partie d'une image enregistrée et l'enregistrer en tant que nouveau fichier image.











1 Choisissez [Rogner].

- Appuyez sur la touche **MENU** pour choisir [Rogner] sous l'onglet , puis appuyez sur la touche .

2 Choisissez une image.

- Appuyez sur les touches   pour choisir une image, puis sur la touche .

3 Ajustez le cadre de rognage.

- ▶ Un cadre apparaît autour de la partie de l'image à rogner.
- ▶ L'image originale s'affiche dans le coin supérieur gauche et l'image rognée dans le coin inférieur droit.
- Si vous déplacez la commande de zoom vers la gauche ou la droite, vous pouvez modifier la taille du cadre.
- Si vous appuyez sur les touches    , vous pouvez déplacer le cadre.
- Si vous appuyez sur la touche **DISP.**, vous pouvez modifier l'orientation du cadre.
- Dans une image où des visages sont détectés, des cadres gris apparaissent autour des visages de l'image située dans le coin supérieur gauche. Ces cadres peuvent être utilisés pour le rognage. Vous pouvez passer d'un cadre à l'autre en appuyant sur la touche .
- Appuyez sur la touche , puis sur les touches   pour choisir [OK] et à nouveau sur la touche .

Zone de rognage

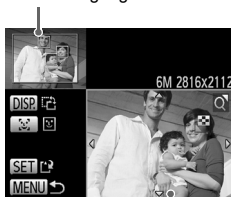

Affichage de la zone de rognage

Pixels enregistrés après rognage



4 Enregistrez l'image modifiée en tant que nouvelle image et affichez-la.

- Exécutez les étapes 4 et 5 de la [page 126](#).



- Les images enregistrées avec un réglage de pixels de **S** ou **W** (page 62) ou redimensionnées sur **XS** (page 126) ne peuvent pas être modifiées.
- Le rapport largeur/hauteur d'une image pouvant être rognée est fixé à 4:3.
- Le nombre de pixels enregistrés d'une image rognée est inférieur à celui de l'image avant rognage.
- Les vidéos ne peuvent pas être modifiées.



Correction de la luminosité (i-contraste)

L'appareil photo peut détecter les zones trop sombres d'une image (visages ou arrière-plans, par exemple) et les ajuster de façon à obtenir la luminosité optimale. En outre, lorsque l'image d'ensemble manque de contraste, l'appareil photo la corrige automatiquement pour plus de netteté.

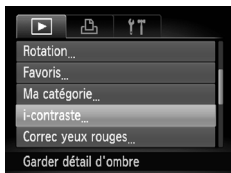

Vous avez le choix entre 4 niveaux de correction et pouvez enregistrer l'image sous un nouveau fichier.





1 Choisissez [i-contraste].

- Appuyez sur la touche **MENU** pour choisir [i-contraste] sous l'onglet , puis appuyez sur la touche .

2 Choisissez une image.

- Appuyez sur les touches   pour choisir une image, puis sur la touche .

3 Choisissez une option.

- Appuyez sur les touches   pour choisir une option, puis sur la touche .

4 Enregistrez l'image modifiée en tant que nouvelle image et affichez-la.

- Exécutez les étapes 4 et 5 de la [page 126](#).



- Dans certaines conditions, il peut arriver que l'image manque de netteté ou qu'elle ne soit pas correctement corrigée.
- Des ajustements répétés de la même image peuvent lui faire perdre de sa finesse.



Que faire si l'option [Auto] n'a pas corrigé l'image comme vous le souhaitiez ?

Choisissez [Faible], [Moyen] ou [Élevé] et ajustez l'image.





Les vidéos ne peuvent pas être corrigées.

Correction des yeux rouges

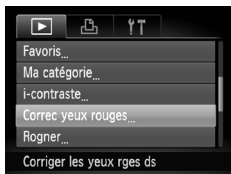

Vous pouvez corriger automatiquement les yeux rouges apparaissant dans les images et enregistrer celles-ci dans de nouveaux fichiers.



1 Choisissez [Correc yeux rouges].

- Appuyez sur la touche **MENU** pour choisir [Correc yeux rouges] sous l'onglet , puis appuyez sur la touche .

2 Choisissez une image.





- Appuyez sur les touches   pour choisir une image.

3 Corrigez l'image.

- Appuyez sur la touche .
- ▶ Les yeux rouges détectés par l'appareil photo sont corrigés et un cadre apparaît autour de la partie corrigée.
- Vous pouvez agrandir ou réduire la taille de l'image à l'aide des procédures décrites à la section « Agrandissement des images » ([page 114](#)).



4 Enregistrez l'image modifiée en tant que nouvelle image et affichez-la.

- Appuyez sur les touches    pour choisir [Nouv. Fichier], puis sur la touche .
- ▶ L'image est enregistrée dans un nouveau fichier.
- Exécutez l'étape 5 de la [page 126](#).



- Il arrive que certaines images ne soient pas corrigées correctement.
- Si l'option [Ecraser] est choisie à l'étape 4, l'image non corrigée est remplacée par les données corrigées et l'image originale est effacée.
- Les images protégées ne peuvent pas être écrasées.



Les vidéos ne peuvent pas être corrigées.

8

Impression

Ce chapitre explique comment choisir des images pour l'impression et les imprimer à l'aide d'une imprimante Canon compatible PictBridge (vendue séparément).

Imprimantes Canon compatibles PictBridge

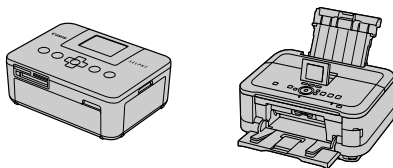

Ce chapitre utilise pour ses explications les imprimantes Canon de la gamme SELPHY CP. Les écrans affichés peuvent varier en fonction de l'imprimante utilisée. Reportez-vous également au *Guide d'utilisation de l'imprimante*.

Impression facile

Vous pouvez facilement imprimer les photos que vous prenez en connectant l'appareil photo à une imprimante compatible PictBridge (vendue séparément) à l'aide du câble d'interface fourni (page 2).

1 Mettez l'appareil photo et l'imprimante hors tension.



2 Connectez l'appareil photo à l'imprimante.

- Ouvrez le couvre-bornes et insérez la fiche la plus fine du câble dans la borne de l'appareil photo dans le sens indiqué sur l'illustration.
- Insérez la fiche la plus grosse du câble dans l'imprimante. Pour plus de détails sur la connexion, reportez-vous au mode d'emploi qui accompagne l'imprimante.

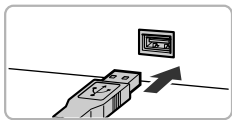

3 Mettez l'imprimante sous tension.

4 Mettez l'appareil photo sous tension.

- Appuyez sur la touche  pour mettre l'appareil photo sous tension.

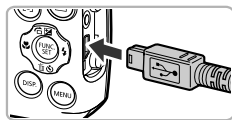

- ▶  **SET** apparaît à l'écran.





5 Choisissez une image.

- Appuyez sur les touches ◀▶ pour choisir une image, puis sur la touche .



6 Imprimez les images.

- Appuyez sur les touches ▲▼ pour choisir [Imprimer], puis appuyez sur la touche .
- ▶ L'impression démarre.
- Pour imprimer des images supplémentaires, répétez les étapes 5 et 6 après l'impression.
- Une fois l'impression terminée, mettez l'appareil photo et l'imprimante hors tension et débranchez le câble d'interface.



- Reportez-vous à la [page 38](#) pour obtenir la liste des imprimantes Canon compatibles PictBridge (vendues séparément).
- L'impression d'index n'est pas disponible sur certaines imprimantes Canon compatibles PictBridge (vendues séparément).

Réglages de l'impression



1 Connectez l'appareil photo à l'imprimante.

- Exécutez les étapes 1 et 5 de [page 132](#) pour afficher l'écran de gauche.

2 Choisissez une option du menu.

- Appuyez sur les touches ▲▼ pour choisir une option.

3 Choisissez les réglages de l'option.

- Appuyez sur les touches ◀▶ pour choisir le réglage de l'option.

	Standard	Suit les réglages de l'imprimante.
	Date	Imprime la date.
	Fich. N°	Imprime le numéro de fichier.
	Les 2	Imprime la date et le numéro de fichier.
	Arrêt	—
	Standard	Suit les réglages de l'imprimante.
	Arrêt	—
	Marche	Utilise les informations de prise de vue pour optimiser les réglages de l'impression.
	Yrouges1	Corrige les yeux rouges.
	Yrouges2*	Utilise [NR], [Visage] et [Yrouges1] pour corriger l'image.
	Vivid*	Le vert des arbres, le bleu du ciel et de l'océan sont renforcés pour être plus éclatants.
	NR*	Réduit le bruit des images.
	Vivid+NR*	Utilise [Vivid] et [NR] pour corriger l'image.
Visage *	Corrige la luminosité pour les visages sombres, par exemple en cas de prise de vue à contre-jour.	
	Nb copies	Définissez le nombre de copies.
Rogner	—	Choisir la zone à imprimer.
Infos papier	—	Définit la taille du papier et la mise en page.

* S'affiche uniquement si l'appareil photo est raccordé à des imprimantes à jet d'encre.

Rogner et imprimer (rogner)

Vous pouvez couper une partie d'image pour l'impression.

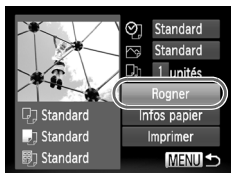

1 Choisissez [Rogner].

- Exécutez les étapes 1 à 2 de [page 134](#) pour choisir [Rogner], puis appuyez sur la touche **FUNC SET**.
- ▶ Un cadre apparaît autour de la partie de l'image à rogner.



2 Choisissez le cadre de rognage.

- Déplacez la commande de zoom pour modifier la taille du cadre.
- Appuyez sur les touches **▲▼◀▶** pour modifier la position du cadre.
- Appuyez sur la touche **DISP.** pour pivoter le cadre.
- Appuyez sur la touche **FUNC SET** pour terminer le réglage.

3 Imprimez.

- Exécutez l'étape 6 de la [page 133](#) pour imprimer.



- En fonction du format d'image, si celles-ci sont trop petites, il est impossible de les rogner.
- Si la date est incorporée et que la photo est rognée, la date risque de s'afficher de manière incorrecte.

Choix de la taille de papier et de la mise en page pour l'impression



1 Choisissez [Infos papier].

- Exécutez les étapes 1 à 2 de [page 134](#) pour choisir [Infos papier], puis appuyez sur la touche .

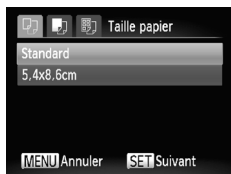

2 Choisissez une taille de papier.

- Appuyez sur les touches ▲▼ pour choisir une option, puis appuyez sur la touche .

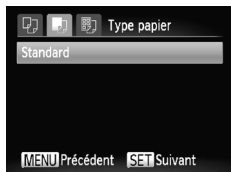

3 Choisissez un type de papier.

- Appuyez sur les touches ▲▼ pour choisir une option, puis appuyez sur la touche .



4 Choisissez une mise en page.

- Appuyez sur les touches ▲▼ pour choisir une mise en page, puis appuyez sur la touche .
- Appuyez sur les touches ◀▶ pour définir le nombre de copies quand la fonction [Nb. Images] est active.

5 Imprimez.

Options de mise en page disponibles

Standard	Suit les réglages de l'imprimante.
Avec marge	Imprime avec une marge.
Sans marge	Imprime sans marge.
Nb. Images	Choisit le nombre de copies d'une image à imprimer sur une feuille.
N° photo	Imprime le numéro des photos. Seules les images dont la résolution est identique au réglage des pixels d'enregistrement L (élevé) de l'appareil photo.
Form. Fixe	Choisissez le format d'impression. Vous pouvez choisir entre 90 x 130 mm, carte postale et grand format.

Impression du numéro des photos.

1 Choisissez [N° photo].

- Exécutez les étapes 1 à 4 de la [page 136](#) pour choisir [N° photo], puis appuyez sur la touche .

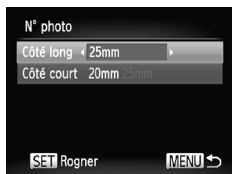

2 Choisissez la longueur du côté long et du côté court.

- Appuyez sur les touches ▲▼ pour choisir un élément.
- Appuyez sur les touches ◀▶ pour choisir la longueur, puis sur la touche .



3 Choisissez la zone d'impression.



- Exécutez l'étape 2 de la [page 135](#) pour choisir la zone d'impression.

4 Imprimez.

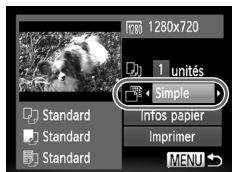
Impression de vidéos



1 Connectez l'appareil photo à l'imprimante.

- Exécutez les étapes 1 et 5 de la [page 132](#) pour choisir une vidéo.
- Appuyez sur les touches ◀▶ pour choisir , puis sur la touche  pour afficher l'écran de gauche.

2 Choisissez une méthode d'impression.

- Appuyez sur les touches ▲▼ pour choisir , puis sur les touches ◀▶ pour choisir une méthode d'impression.

3 Imprimez.

Méthodes d'impression pour les vidéos

Simple	Imprime la scène affichée sous forme d'image fixe.
Séquence	Imprime une série d'images d'une scène donnée sur une seule feuille de papier. Si [Légende] est sur [Marche], vous pouvez imprimer simultanément le numéro de dossier, le numéro de fichier et le temps écoulé pour le cadre.



- En appuyant sur la touche  pendant l'impression, vous pouvez annuler l'opération.
- [N° photo] et [Séquence] ne sont pas disponibles sur les imprimantes Canon compatibles PictBridge CP720/CP730 et sur les modèles antérieurs.

Sélection des images pour l'impression (DPOF)

Vous pouvez choisir jusqu'à 998 images sur une carte mémoire pour impression et spécifier des réglages tels que le nombre de copies de manière à ce qu'elles soient imprimées ensemble (page 142) ou traitées par un laboratoire de développement. Ces méthodes de sélection sont conformes aux normes DPOF (Digital Print Order Format).





Les vidéos ne peuvent pas être sélectionnées.

Réglages impression

Vous pouvez définir le type d'impression, la date et le numéro du fichier. Ces réglages s'appliquent à toutes les images choisies pour l'impression.



1 Choisissez [Réglages impression].

- Appuyez sur la touche **MENU** pour choisir [Réglages impression] sous l'onglet , puis appuyez sur la touche .

2 Effectuez les réglages.

- Appuyez sur les touches **▲▼** pour choisir un élément de menu, puis sur les touches **◀▶** pour choisir une option.
- Appuyez sur la touche **MENU** pour valider le réglage et revenir à l'écran de menu.

Type d'impres.	Standard	Imprime 1 image par page.
	Index	Imprime plusieurs images de taille réduite par page.
	Toutes	Imprime à la fois le format standard et le format index.
Date	Marche	Imprime la date de prise de vue.
	Arrêt	—
Fichier No	Marche	Imprime le numéro de fichier.
	Arrêt	—
Réinit. DPOF	Marche	Supprime tous les réglages d'impression après l'impression.
	Arrêt	—



- Il est possible que les tirages obtenus avec certaines imprimantes ou effectués par certains laboratoires de développement ne reflètent pas tous les réglages spécifiés.
- Il est possible que l'icône  apparaisse lorsque vous utilisez une carte mémoire dont les réglages d'impression ont été définis par un autre appareil photo. Ces réglages seront remplacés par ceux de votre appareil photo.
- Si [Date] est réglé sur [Marche], il est possible que certaines imprimantes impriment la date deux fois.





- Lorsque [Index] est choisi, vous ne pouvez pas régler en même temps les options [Date] et [Fichier No] sur [Marche].
- La date est imprimée dans le style défini sous la fonction [Date/Heure] de l'onglet , que vous pouvez choisir après avoir appuyé sur la touche **MENU** (page 18).







Choix du nombre de copies





1 Choisissez [Sél. vues & quantité].

- Appuyez sur la touche **MENU** pour choisir [Sél. vues & quantité] sous l'onglet , puis appuyez sur la touche .

2 Choisissez une image.

- Appuyez sur les touches   pour choisir une image, puis sur la touche .
- ▶ Vous pouvez définir le nombre de copies à imprimer.
- Si vous choisissez des images en mode [Index],  apparaît à l'écran. Appuyez à nouveau sur la touche  pour désélectionner l'image.  disparaît alors.



3 Définissez le nombre de copies.

- Appuyez sur les touches   pour définir le nombre de copies (maximum 99).
- Répétez les étapes 2 et 3 pour choisir d'autres images et le nombre de copies pour chacune.
- Vous ne pouvez pas définir le nombre de copies pour l'impression d'index. Vous pouvez uniquement choisir les images à imprimer (comme indiqué à l'étape 2).
- Appuyez sur la touche **MENU** pour valider le réglage et revenir à l'écran de menu.





Sélectionner série



- 1 Choisissez [Sélectionner série].
 - Exécutez l'étape 1 de la [page 140](#) pour choisir [Sélectionner série], puis appuyez sur la touche .
- 2 Choisissez des images.
 - Exécutez les étapes 2 et 3 de la [page 118](#) pour choisir des images.
- 3 Définissez les réglages d'impression.
 - Appuyez sur les touches ▲▼ pour choisir [Demande], puis appuyez sur la touche .

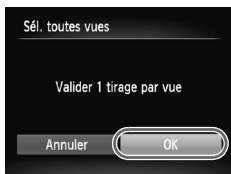

Impression de toutes les images à la fois

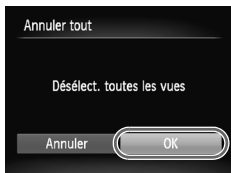

- 1 Choisissez [Sél. toutes vues].
 - Exécutez l'étape 1 de la [page 140](#) pour choisir [Sél. toutes vues], puis appuyez sur la touche .
- 2 Définissez les réglages d'impression.
 - Appuyez sur les touches ◀▶ pour choisir [OK], puis sur la touche .

Annulation de toutes les sélections



- 1 Choisissez [Annuler tout].
 - Exécutez l'étape 1 de la [page 140](#) pour choisir [Annuler tout], puis appuyez sur la touche .
- 2 Toutes les sélections sont annulées.
 - Appuyez sur les touches ◀▶ pour choisir [OK], puis sur la touche .



Impression des images choisies (DPOF)



- Si des images ont été ajoutées à la liste d'impression (pages 139 – 141), l'écran de gauche s'affiche lors de la connexion de l'appareil photo à une imprimante compatible PictBridge. Appuyez sur les touches ▲▼ pour choisir [Imprimer], puis appuyez sur la touche  pour imprimer facilement les images ajoutées à la liste.
- Si vous arrêtez l'imprimante pendant l'impression et que vous la redémarrez, elle reprendra à partir de l'impression suivante.

9

Personnalisation des réglages de l'appareil photo

Vous pouvez personnaliser divers réglages selon vos préférences en matière de prise de vue.

La première partie de ce chapitre décrit une série de fonctions pratiques et couramment utilisées. La deuxième partie explique comment modifier les réglages de prise de vue et de lecture en fonction de vos objectifs.



Modification des réglages de l'appareil photo

Vous pouvez personnaliser une série de fonctions pratiques et couramment utilisées à partir de l'onglet **FUNC** (page 46).

Modification des sons

Vous pouvez modifier les sons de chaque opération de l'appareil photo.



- Choisissez [Options sonores], puis appuyez sur la touche **FUNC SET**.
- Appuyez sur les touches **▲▼** pour choisir un élément de menu.
- Appuyez sur les touches **◀▶** pour choisir une option.

1	Sons prédéfinis (ne peuvent pas être modifiés)
2	Sons prédéfinis Vous pouvez utiliser le logiciel inclus pour modifier ces sons (page 2).



Vous ne pouvez pas modifier le réglage des sons dans **14**.

Désactivation de la fonction Conseils & infos

Lorsque vous choisissez un élément du menu **FUNC** (page 45) ou **MENU** (page 46), une description de la fonction (conseils et informations) s'affiche. Vous pouvez désactiver cette fonction.





- Choisissez [Conseils & infos], puis appuyez sur les touches **◀▶** pour choisir [Arrêt].

Formatage simple de la carte mémoire

Effectuez un formatage simple lorsque le message [Erreur carte mémoire] s'affiche, que l'appareil photo ne fonctionne pas normalement, que vous pensez que la vitesse d'enregistrement/de lecture d'une carte mémoire a diminué ou que l'enregistrement d'une vidéo s'interrompt brusquement. Les données effacées ne pouvant plus être récupérées, soyez vigilant lors du formatage de la carte mémoire.



1 Choisissez [Formatage simple].

- Choisissez [Formater], puis appuyez sur la touche .
- Appuyez sur les touches ▲▼ pour choisir [Formatage simple], puis sur les touches ◀▶ pour afficher ✓.
- Appuyez sur les touches ▲▼▶ pour choisir [OK], puis sur la touche .

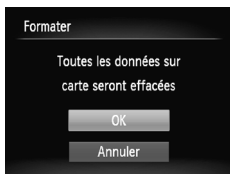

2 Démarrez le formatage simple.

- Appuyez sur les touches ▲▼ pour choisir [OK], puis sur la touche .
- ▶ Le formatage simple débute.
- ▶ Une fois le formatage simple terminé, le message [Formatage carte mémoire terminé] s'affiche à l'écran.

3 Terminez le formatage simple.

- Appuyez sur la touche .





- Le formatage simple peut durer plus longtemps que le formatage standard (page 21) dans la mesure où toutes les données enregistrées sont supprimées.
- Pour interrompre le formatage simple d'une carte mémoire, choisissez [Stop]. En cas d'interruption du formatage simple, les données sont effacées, mais la carte mémoire peut être utilisée sans aucun problème.

Modification de l'écran de démarrage

Vous pouvez modifier l'écran de démarrage qui s'affiche lorsque vous mettez l'appareil sous tension.







- Choisissez [Première image], puis appuyez sur la touche .
- Appuyez sur les touches   pour choisir une option.

<input type="checkbox"/>	Pas de première image
1	Images prédéfinies (ne peuvent pas être modifiées)
2	Images prédéfinies Vous pouvez définir des images enregistrées et utiliser le logiciel inclus pour les modifier.

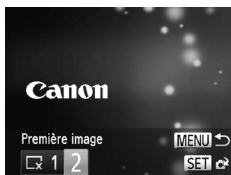





Enregistrement d'images enregistrées comme écran de démarrage

Lorsque vous appuyez sur la touche  et réglez l'appareil photo en mode de lecture, vous pouvez enregistrer une image.



- Choisissez [Première image], puis appuyez sur la touche .
- Appuyez sur les touches   pour choisir [2], puis sur la touche .



- Appuyez sur les touches   pour choisir une image, puis sur la touche .
- Appuyez sur les touches   pour choisir [OK], puis sur la touche  pour terminer l'enregistrement.



Lorsqu'une nouvelle première image est enregistrée, la première image précédemment enregistrée est écrasée.



Enregistrez la première image ou les sons de démarrage à l'aide du logiciel fourni.

Les sons de fonctionnement dédiés et les premières images que propose le logiciel fourni peuvent être enregistrés sur l'appareil photo. Reportez-vous au *Guide d'utilisation des logiciels* pour plus de détails.

Modification de la numérotation des fichiers

Les images que vous prenez reçoivent automatiquement des numéros de fichier, attribués dans l'ordre de la prise, de 0001 à 9999, et sont enregistrées dans des dossiers pouvant contenir jusqu'à 2 000 images. Vous pouvez modifier l'affectation des numéros de fichier.



- Choisissez [N° fichiers], puis appuyez sur les touches ◀▶ pour choisir une option.

Continu	Même si vous prenez des vues avec une nouvelle carte mémoire, les numéros de fichier sont affectés en continu jusqu'à ce qu'une image portant le numéro 9999 soit prise/sauvegardée.
Réinit. Auto	Si vous remplacez la carte mémoire par une nouvelle ou que vous créez un nouveau dossier, la numérotation recommence à 0001.



- Si vous utilisez une carte mémoire qui contient déjà des images, il est possible que la numérotation des nouveaux fichiers reprenne à partir de la numérotation existante, tant pour le réglage [Continu] que [Réinit. Auto]. Si vous souhaitez recommencer au numéro 0001, formatez la carte mémoire avant de l'utiliser ([page 21](#)).
- Reportez-vous au *Guide d'utilisation des logiciels* pour obtenir des informations sur la structure des dossiers ou les types d'image.



Création de dossiers par date de prise de vue

Les images sont enregistrées dans des dossiers créés chaque mois. Vous pouvez toutefois créer des dossiers par date de prise de vue.



- Choisissez [Créer dossier], puis appuyez sur les touches ◀▶ pour choisir [TLJ].
- Les images sont enregistrées dans des dossiers créés à chaque date de prise de vue.

Modification de l'intervalle de temps avant la rétractation de l'objectif

Pour des raisons de sécurité, l'objectif se rétracte environ 1 minute après que vous avez appuyé sur la touche  en mode de prise de vue (page 26). Réglez le délai de rétractation sur [0 sec.] pour que l'objectif se rétracte immédiatement lorsque vous appuyez sur la touche .



- Choisissez [Rétract. obj.], puis appuyez sur les touches ◀▶ pour choisir [0 sec.].

Désactivation de la fonction Mode éco

Vous pouvez régler la fonction Mode éco (page 51) sur [Arrêt]. Il est toutefois conseillé de la régler sur [Marche] afin d'économiser les piles.



- Choisissez [Mode éco], puis appuyez sur la touche .
- Appuyez sur les touches ▲▼ pour choisir [Extinction auto], puis les touches ◀▶ pour choisir [Arrêt].
- Si vous réglez la fonction Mode éco sur [Arrêt], prenez soin d'éteindre l'appareil photo après utilisation.

Réglage de la durée au terme de laquelle l'écran s'éteint

Vous pouvez régler la durée au terme de laquelle l'écran s'éteint automatiquement (page 51). Ceci s'applique également quand la fonction [Extinction auto] est sur [Arrêt].

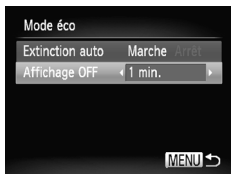

- Choisissez [Mode éco], puis appuyez sur la touche **FUNC SET**.
- Appuyez sur les touches ▲▼ pour choisir [Affichage OFF], puis utilisez les touches ◀▶ pour choisir un délai.
- Pour économiser les piles, il est conseillé de choisir une valeur inférieure à [1 min.].

Utilisation du fuseau horaire

Lorsque vous voyagez à l'étranger, vous pouvez enregistrer des images en fonction de la date et de l'heure locales en modifiant le réglage du fuseau horaire. Si vous préenregistrez les fuseaux horaires de destination, vous aurez l'avantage de ne pas devoir modifier les réglages Date/Heure.





1 Réglez le fuseau horaire du pays.

- Choisissez [Fuseau horaire], puis appuyez sur la touche **FUNC SET**.
- Lorsque vous définissez ce réglage pour la première fois, vérifiez les informations qui s'affichent sur l'écran de gauche, puis appuyez sur la touche **FUNC SET**.
- Appuyez sur les touches ◀▶ pour choisir le fuseau horaire du pays.
- Pour régler l'heure d'été (ajout d'1 heure), appuyez sur les touches ▲▼ pour choisir ☀.
- Appuyez sur la touche **FUNC SET**.



2 Définissez le fuseau horaire mondial.

- Appuyez sur les touches ▲▼ pour choisir [✈ Monde], puis sur la touche .
- Appuyez sur les touches ◀▶ pour choisir le fuseau horaire mondial.
- Vous pouvez également régler l'heure d'été en procédant de la même manière qu'à l'étape 1.
- Appuyez sur la touche .



3 Choisissez le fuseau horaire mondial.

- Appuyez sur les touches ▲▼ pour choisir [✈ Monde], puis sur la touche **MENU**.
- ▶ ✈ apparaît dans l'écran de prise de vue ([page 163](#)).



Si vous modifiez la date ou l'heure du réglage ✈ ([page 18](#)), l'heure et la date [🏠 Pays] changent automatiquement.

Modification des réglages des fonctions de prise de vue

Si vous positionnez la molette modes sur **P**, vous pouvez modifier les réglages de l'onglet  (page 46).



Avant de tenter de prendre des photos avec une fonction décrite dans cette section dans un mode autre que **P**, vérifiez si la fonction est disponible dans le mode en question (pages 168 – 175).

Désactivation de la fonction Faisceau AF

Dans des conditions de faible luminosité, lorsque vous appuyez sur le déclencheur à mi-course, la lampe s'allume automatiquement pour faciliter la mise au point. Vous pouvez désactiver cette lampe.



- Choisissez [Faisceau AF], puis appuyez sur les touches ◀▶ pour choisir [Arrêt].

Désactivation de la fonction de réduction des yeux rouges

La lampe atténuateur d'yeux rouges s'allume afin de diminuer l'effet d'yeux rouges qui se produit lors de la prise de vues avec flash dans un environnement sombre. Vous pouvez désactiver cette fonction.



- Choisissez [Réglages flash], puis appuyez sur la touche .
- Appuyez sur les touches ▲▼ pour choisir [Par lampe], puis appuyez sur les touches ◀▶ pour choisir [Arrêt].

Modification de la durée d'affichage de l'image juste après la prise de vue

Vous pouvez modifier la durée d'affichage des images juste après la prise de vue.



- Choisissez [Affichage], puis appuyez sur les touches ◀▶ pour choisir une option.

2 – 10 sec.	Affiche les images pendant la durée spécifiée.
Maintien	L'image s'affiche jusqu'à ce que vous enfoncez le déclencheur à mi-course.
Arrêt	Les images ne s'affichent pas.

Modification de l'affichage de l'image juste après la prise de vue

Vous pouvez modifier la manière dont l'image s'affiche juste après la prise de vue.



- Choisissez [Lire info], puis appuyez sur les touches ◀▶ pour choisir une option.

Arrêt	Affiche uniquement l'image.
Détaillé	Affiche des informations détaillées (page 165).
Vérif. map.	La zone AF est agrandie afin de vous permettre de vérifier la mise au point. La procédure est la même que dans la section « Vérification de la mise au point » (page 113).

Affichage de la superposition

Vous pouvez afficher un quadrillage pour vous guider verticalement et horizontalement, ou choisir les guides 3:2 pour vérifier la zone imprimable aux formats 90 x 130 mm et carte postale.





- Choisissez [Superp. affich], puis appuyez sur les touches ◀▶ pour choisir une option.

Arrêt	–
Quadrillage	Une grille se superpose à l'écran.
Guides 3:2	Des bandes grises apparaissent en haut et en bas de l'écran. Cette zone n'est pas imprimée en cas d'impression sur du papier selon un rapport largeur-hauteur 3:2.
Toutes	Le quadrillage et les guides 3:2 s'affichent simultanément.



- En mode **W**, vous ne pouvez pas choisir [Guides 3:2], ni [Toutes].
- Le quadrillage n'est pas enregistré sur l'image.
- Les zones grisées affichées au format [Guides 3:2] ne sont pas imprimées. L'image réelle enregistrée inclut toutefois les zones grisées.

Modification des réglages des fonctions de lecture

Vous pouvez ajuster les réglages de l'onglet  en appuyant sur la touche  (page 46).

Choix de l'image qui s'affiche en premier en mode de lecture



- Choisissez [Poursuivre], puis appuyez sur les touches ◀▶ pour choisir une option.

Dern. visu	Reprend à partir de la dernière image visualisée.
Dern. enr.	Reprend à partir de la dernière image prise.

Désactivation de la fonction Rotation auto

Lorsque vous lisez les images sur l'appareil photo, les images prises en orientation verticale pivotent automatiquement et s'affichent verticalement. Vous pouvez désactiver cette fonction.



- Choisissez [Rotation auto], puis appuyez sur les touches ◀▶ pour choisir [Arrêt].



- Il est impossible de faire pivoter les images (page 125) si l'option [Rotation auto] est sur [Arrêt]. Les images pivotées apparaissent dans leur orientation d'origine.
- En mode défilement intelligent (page 114), même si [Rotation auto] est sur [Arrêt], les images prises verticalement sont affichées verticalement, les images pivotées s'affichent dans leur orientation pivotée.

10

Informations utiles

Ce chapitre explique comment utiliser le kit adaptateur secteur (vendu séparément) et propose des conseils de dépannage, ainsi que des listes des fonctions et des éléments qui apparaissent à l'écran.

Remplacement de la pile de sauvegarde de la date

La durée de vie de la pile de sauvegarde de la date est d'environ 7 ans. Si l'écran des réglages Date/Heure apparaît chaque fois que l'appareil photo est mis sous tension, remplacez la pile de sauvegarde de la date par une neuve (CR1220).

- 1 Mettez l'appareil photo hors tension.**
- 2 Ouvrez le couvercle et retirez les piles AA (page 14).**
- 3 Retirez le support de la pile de sauvegarde de la date.**

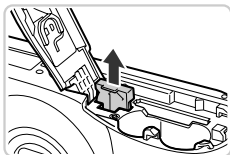

- 4 Remplacez la pile.**
 - Insérez la pile en veillant à orienter correctement les pôles (+) et (-).

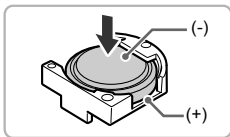

- 5 Insérez le support de la pile.**
- 6 Insérez les piles et fermez le couvercle.**
- 7 Mettez l'appareil photo sous tension et réglez la date et l'heure (page 18).**

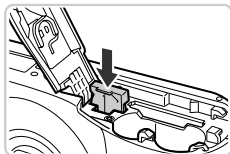

Utilisation de l'alimentation secteur

Si vous utilisez le kit adaptateur secteur ACK800 (vendu séparément), vous pouvez vous servir de l'appareil photo sans vous préoccuper de l'état de charge des piles.

1 Mettez l'appareil photo hors tension.

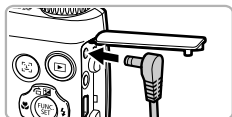

2 Branchez le cordon d'alimentation sur l'appareil photo.

- Ouvrez le couvercle et insérez la fiche à fond dans l'appareil photo.

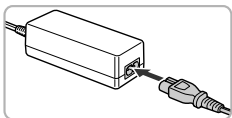

3 Connectez le cordon d'alimentation.

- Raccordez le cordon d'alimentation à l'adaptateur secteur compact, puis branchez l'autre extrémité sur la prise secteur.
- Mettez l'appareil photo sous tension pour l'utiliser.
- Quand vous avez terminé, mettez l'appareil photo hors tension et débranchez le cordon d'alimentation de la prise secteur.



Ne débranchez pas la fiche ou le cordon d'alimentation lorsque l'appareil photo est sous tension. Une telle opération risquerait d'effacer les images prises ou d'endommager l'appareil photo.

Dépannage

Si vous pensez que l'appareil photo a un problème, commencez par vérifier les points suivants. Si les indications ci-dessous ne résolvent pas le problème, contactez un des centres d'assistance Canon répertoriés dans la liste fournie.

Alimentation

Rien ne se passe lorsque vous appuyez sur la touche ON/OFF.

- Assurez-vous que les piles sont du type correct et ne sont pas déchargées (page 16).
- Assurez-vous que les piles sont correctement insérées (page 15).
- Assurez-vous que le couvercle du logement des piles et de la carte mémoire est bien fermé (page 15).
- Si les bornes des piles sont sales, les performances seront diminuées. Nettoyez les bornes avec un chiffon doux et réinsérez les piles plusieurs fois.

Les piles se déchargent rapidement.

- Les performances de la pile diminuent à faible température. Réchauffez les piles en les plaçant, par exemple, dans votre poche. Veillez toutefois à ce que les bornes n'entrent pas en contact avec des objets métalliques.

L'objectif ne se rétracte pas.

- N'ouvrez pas le couvercle du logement des piles et de la carte mémoire lorsque l'appareil photo est sous tension. Après avoir fermé le couvercle du logement des piles et de la carte mémoire, mettez l'appareil photo sous, puis hors tension (page 15).

Sortie TV

L'image est déformée ou ne s'affiche pas sur le téléviseur (page 116).

Prise de vue

Impossible de prendre des photos.

- Positionnez la molette modes sur un mode de prise de vue (page 41).
- En mode de lecture (page 20), enfoncez le déclencheur à mi-course (page 22).

L'écran s'éteint (page 25).

L'écran n'apparaît pas clairement dans les endroits sombres (page 44).

L'écran ne s'affiche pas correctement pendant la prise de vue.

Notez que les problèmes suivants n'apparaissent pas dans les images fixes, mais bien dans les vidéos.

- Lorsque l'appareil photo est soumis à des sources de lumière intense, l'écran peut s'assombrir.
- Lors de la prise de vues sous un éclairage fluorescent ou LED, l'écran peut trembloter.
- Si vous photographiez une source de lumière vive, il se peut qu'une barre de lumière (rouge violacé) apparaisse sur l'écran.

L'écran s'éteint et vous ne pouvez plus prendre de photos lorsque vous enfoncez le déclencheur (page 25).

 **s'affiche lorsque le déclencheur est enfoncé à mi-course (page 54).**

- Réglez le flash sur  (page 81).
- Augmentez la vitesse ISO (page 83).
- Fixez l'appareil photo sur un trépied.

L'image est floue.

- Appuyez sur le déclencheur jusqu'à mi-course pour effectuer la mise au point sur le sujet, puis enfoncez-le à fond pour prendre la photo (page 22).
- Photographiez le sujet à la distance de mise au point correcte (page 178).
- Réglez l'option [Faisceau AF] sur [Marche] (page 151).
- Assurez-vous que les fonctions que vous ne souhaitez pas utiliser (macro, etc.) sont désactivées.
- Utilisez la mémorisation de la mise au point ou de la mémorisation de la mise au point automatique pour prendre la photo (pages 89, 92).

Même lorsque vous enfoncez le déclencheur à mi-course, la zone AF n'apparaît pas et l'appareil photo ne fait pas la mise au point.

- Si vous effectuez le centrage sur une zone contrastée claire et sombre du sujet et que vous enfoncez le déclencheur à mi-course, ou que vous enfoncez plusieurs fois le déclencheur à mi-course, la zone AF apparaît et l'appareil effectue la mise au point.

Le sujet est trop sombre.

- Réglez le flash sur  (page 81).
- Corrigez la luminosité à l'aide de la correction de l'exposition (page 81).
- Réglez l'image à l'aide de la fonction i-contraste (pages 84, 129).
- Utilisez la fonction de mesure spot ou de mémorisation de l'exposition automatique pour prendre la photo (pages 95, 96).

Le sujet est trop clair (surexposé).

- Réglez le flash sur  (page 54).
- Corrigez la luminosité à l'aide de la correction de l'exposition (page 81).
- Utilisez la fonction de mesure spot ou de mémorisation de l'exposition automatique pour prendre la photo (pages 95, 96).
- Réduisez la lumière éclairant le sujet.

L'image est sombre alors que le flash s'est déclenché (page 25).

- Photographiez à une distance appropriée pour la prise de vue au flash (page 81).
- Augmentez la vitesse ISO (page 83).

L'image prise avec le flash est trop claire (surexposée).

- Photographiez à une distance appropriée pour la prise de vue au flash (page 81).
- Réglez le flash sur  (page 54).

Des points blancs apparaissent sur l'image en cas de prise de vue au flash.

- La lumière du flash a été réfléchiée par des particules de poussière ou d'autres objets en suspension dans l'air.

L'image manque de netteté ou présente un gros grain.

- Prenez la photo à une vitesse ISO inférieure (page 83).
- Selon le mode de prise de vue, lorsque la vitesse ISO est élevée, l'image peut manquer de netteté ou présenter un plus gros grain (pages 65, 66).

Les yeux sont rouges (page 98).

- Réglez le paramètre [Par lampe] sur [Marche] (page 151). Lors d'une prise de vue au flash, la lampe (située sur l'avant de l'appareil photo) s'allume (page 40) et, pendant environ une seconde (tandis que l'appareil réduit les yeux rouges), il est impossible de prendre des photos. La correction est plus efficace si le sujet regarde directement la lampe. Les résultats seront encore meilleurs en augmentant l'éclairage intérieur ou en vous rapprochant des sujets.
- Corrigez les images à l'aide de la fonction de correction des yeux rouges (page 130).

L'enregistrement d'images sur la carte mémoire prend du temps ou la prise de vue en continu ralentit.

- Effectuez un formatage simple de la carte mémoire dans l'appareil photo (page 145).

Vous ne parvenez pas à régler les paramètres des fonctions de prise de vue ou du menu FUNC.

- Les éléments susceptibles d'être réglés diffèrent selon le mode de prise de vue. Reportez-vous aux sections « Fonctions disponibles dans chaque mode de prise de vue » et « Menu Prise de vue » (pages 168 – 175).

Certaines touches ne fonctionnent pas.

- Lorsque la molette modes est positionnée sur , certaines touches ne peuvent pas être utilisées (page 28).

Réalisation de vidéos

La durée exacte de prise de vue ne s'affiche pas ou s'arrête.

- Formatez la carte mémoire dans l'appareil photo ou utilisez une carte mémoire capable d'enregistrer à grande vitesse. Même si la durée de la prise de vue ne s'affiche pas correctement, la vidéo aura la longueur réellement enregistrée (pages 21, 30).

apparaît sur l'écran et la prise de vue s'arrête automatiquement.

La mémoire interne de l'appareil photo n'est pas suffisante. Essayez l'une des opérations suivantes :

- Effectuez un formatage simple de la carte mémoire dans l'appareil photo (page 145).
- Modifiez le réglage de la qualité de l'image (page 104).
- Utilisez une carte mémoire capable d'enregistrer à vitesse élevée (page 104).

Le zoom ne fonctionne pas (page 106).

Lecture

Impossible de lire des images ou des vidéos.

- Si le nom du fichier ou la structure des dossiers a été changé sur un ordinateur, il se peut que vous ne puissiez pas lire les images ou les vidéos. Reportez-vous au *Guide d'utilisation des logiciels* pour obtenir des informations sur la structure des dossiers ou les noms de fichiers.

La lecture s'arrête ou le son se coupe.

- Utilisez une carte mémoire qui a subi un formatage simple avec cet appareil photo (page 145).
- Si vous copiez une vidéo sur une carte mémoire qui lit lentement, il se peut que la lecture s'interrompe momentanément.
- Selon les capacités de l'ordinateur, il peut arriver que des images soient ignorées ou que le son s'arrête de manière inopinée lorsque vous regardez une vidéo.



Certaines touches ne fonctionnent pas.

- Lorsque la molette modes est positionnée sur , certaines touches ne peuvent pas être utilisées (page 28).

Ordinateur

Impossible de transférer des images sur un ordinateur.

Ce problème peut être résolu lorsque l'appareil photo est relié à un ordinateur via un câble en réduisant la vitesse de transfert.

- Appuyez sur la touche  pour passer en mode de lecture. Appuyez ensuite sur la touche MENU et maintenez-la enfoncée, puis appuyez simultanément sur les touches ▲ et . Dans l'écran qui s'affiche, appuyez sur les touches ◀▶ pour choisir [B], puis appuyez sur la touche .

Liste des messages qui apparaissent à l'écran

Si des messages d'erreur apparaissent sur l'écran, essayez l'une des solutions suivantes.

Carte mémoire absente

- La carte mémoire n'est pas installée dans le bon sens. Installez-la correctement (page 15).

Carte mémoire verrouillée

- La languette de protection contre l'écriture de la carte mémoire SD, SDHC ou SDXC est en position « LOCK ». Déverrouillez la languette (pages 14, 15).

Enregistrement impossible

- Vous avez essayé de prendre une photo sans carte mémoire. Installez la carte mémoire correctement pour prendre des photos (page 15).

Erreur carte mémoire (page 145)

- Si ce message apparaît alors qu'une carte mémoire formatée est installée dans la bonne position, contactez un centre d'assistance Canon (page 15).

Espace carte insuffisant

- Il n'y a plus assez d'espace libre sur la carte mémoire pour prendre des photos (pages 23, 28, 29, 53, 79) ou modifier des images (pages 126 – 130). Effacez les images (pages 27, 120) pour libérer de l'espace ou insérez une carte mémoire vide (page 15).

Changer les piles (page 16)

Aucune image.

- La carte mémoire ne contient aucune image à afficher.

Élément protégé (page 117)

Image inconnue/Incompatible JPEG/Image trop grande./Lecture AVI impossible/RAW

- Les images non prises en charge ou les données d'image contenant des données corrompues ne peuvent pas être affichées.
- Les images manipulées sur un ordinateur, dont le nom de fichier a été modifié ou qui ont été prises avec un autre appareil photo peuvent ne pas s'afficher.

agrandissement impossible/Lecture impossible en défilement intelligent/

Rotation Impossible/Impossible modifier image/Enreg. image impossible/

Opération impossible/Imposs assigner catégorie/image indisponible

- Les images non compatibles ne peuvent pas être agrandies (page 114), lues avec la fonction de défilement intelligent (page 114), marquées comme favoris (page 122), pivotées (page 125), modifiées (pages 126 – 130), enregistrées sur l'écran de démarrage (page 146), classées par catégorie (page 123) ou ajoutées à une liste d'impression (page 139).
- Les images manipulées sur un ordinateur, dont le nom de fichier a été modifié ou qui ont été prises avec un autre appareil photo ne peuvent pas être agrandies, lues avec la fonction de défilement intelligent, marquées comme favoris, pivotées, modifiées, enregistrées sur l'écran de démarrage, classées par catégorie ou ajoutées à une liste d'impression.
- Les vidéos ne peuvent pas être agrandies (page 114), lues avec la fonction de défilement intelligent (page 114), modifiées (pages 126 – 130), ajoutées à une liste d'impression (page 139) ou enregistrées sur l'écran de démarrage (page 146).

Liste des messages qui apparaissent à l'écran

Série sélec. non valide

- Lors du choix de la page de sélection (pages 118, 121, 124, 141), vous avez essayé de sélectionner une première image qui se trouvait après la dernière image ou une image de fin qui se trouvait avant la première image.

Limite sélec. dépassée

- Vous avez choisi plus de 998 images dans les réglages d'impression. Choisissez moins de 998 images (page 140).
- Les réglages d'impression n'ont pas pu être enregistrés correctement. Réduisez le nombre d'images sélectionnées et essayez à nouveau (page 140).
- Vous avez choisi 501 images ou plus en mode Protéger (page 117), Effacer (page 120), Favoris (page 122), Ma catégorie (page 123) ou Réglages impression (page 139).

Erreur communication

- Les images n'ont pas pu être transférées sur l'ordinateur ni imprimées en raison du grand nombre d'images (environ 1 000) stockées sur la carte mémoire. Utilisez un lecteur de carte USB disponible dans le commerce pour transférer les images. Installez la carte mémoire dans le logement de la carte mémoire de l'imprimante pour procéder à l'impression.

Nom incorrect !

- Le dossier ou l'image n'a pas pu être créé car il existe déjà une image portant le même nom de fichier que ce dossier/cette image ou le nombre maximal de fichiers a été atteint. Dans le menu **Ÿ†**, réglez l'option [N° fichiers] sur [Réinit. Auto] (page 147) ou formatez la carte mémoire (page 21).

Erreur objectif

- Cette erreur peut se produire si vous saisissez l'objectif alors qu'il est en mouvement ou si vous utilisez l'appareil photo dans un endroit où il y a beaucoup de particules de poussière ou du sable dans l'air.
- Si ce message d'erreur continue de s'afficher, contactez un centre d'assistance Canon, car le problème peut provenir de l'objectif.

Erreur détectée sur app. photo (numéro d'erreur)

- Si un code d'erreur apparaît immédiatement après une prise de vue, il est possible que l'image n'ait pas été enregistrée. Vérifiez l'image en mode de lecture.
- Si ce code d'erreur réapparaît, notez le numéro d'erreur (Exx) et contactez un centre d'assistance Canon, car le problème peut provenir de l'appareil photo.

Erreur fichier

- Les photos provenant d'autres appareils ou les images retravaillées par ordinateur peuvent ne pas être imprimables.

Erreur d'impression

- Vérifier les réglages de la taille du papier. Si le message apparaît alors que les réglages sont corrects, éteindre puis rallumer l'imprimante ou reconfigurer les paramètres.

Absorbeur d'encre plein

- Contactez un centre d'assistance Canon pour faire remplacer l'absorbeur d'encre.

Informations affichées à l'écran

Prise de vue (affichage d'informations)

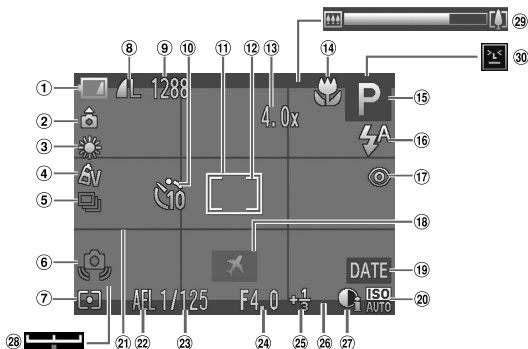

- | | | |
|---|--|---|
| ① Témoin de charge des piles (page 16) | ⑩ Retardateur (pages 58, 59, 60) | ⑳ Vitesse ISO (page 83) |
| ② Orientation de l'appareil photo* | ⑪ Zone AF (page 88) | ㉑ Quadrillage (page 153) |
| ③ Balance des blancs (page 82) | ⑫ Zone de mesure spot (page 95) | ㉒ Mémorisation de l'exposition automatique (page 96), Mémorisation de l'exposition au flash (page 96) |
| ④ Mes couleurs (page 86) | ⑬ Zoom numérique (page 55)/ Téléconvertisseur numérique (page 56) | ㉓ Vitesse d'obturation |
| ⑤ Mode drive (page 85) | ⑭ Plage de mise au point (page 87), Mémorisation de la mise au point automatique (page 92) | ㉔ Valeur d'ouverture |
| ⑥ Avertissement de bougé de l'appareil photo (page 25) | ⑮ Mode de prise de vue (page 168), Icône de scène (page 164) | ㉕ Valeur de correction de l'exposition (page 81) |
| ⑦ Méthode de mesure (page 95) | ⑯ Mode flash (pages 54, 81, 97) | ㉖ Guides 3:2 (page 153) |
| ⑧ Compression (Qualité de l'image) (page 61)/Pixels d'enregistrement (pages 61, 104) | ⑰ Correction des yeux rouges (page 130) | ㉗ i-contraste (page 84) |
| ⑨ Images fixes : prises de vue enregistrables (page 62)
Vidéos : durée restante (page 104) | ⑱ Fuseau horaire (page 149) | ㉘ Barre de réglage de l'exposition (page 105) |
| | ⑲ Cachet date (page 57) | ㉙ Barre de zoom (page 23) |
| | ㉚ Vitesse ISO (page 83) | ㉚ Détection des clignements (page 99) |

* : Standard, : tenu verticalement

Lors de la prise de vue, l'appareil photo détecte si vous le tenez verticalement ou horizontalement et effectue les réglages en fonction pour une qualité optimale. Il détecte également l'orientation lors de la lecture. Ainsi, quel que soit le sens dans lequel vous le tenez, l'appareil photo fait automatiquement pivoter les images pour qu'elles s'affichent correctement. Le bon fonctionnement de cette fonction n'est pas garanti lorsque l'appareil photo est pointé directement vers le haut ou vers le bas.

Icônes de scène

En mode **AUTO**, l'appareil photo affiche l'icône correspondant à la scène déterminée, puis effectue automatiquement la mise au point et sélectionne les réglages optimaux de luminosité et de couleur.

Sujet	Personnes			Sujets autres que des personnes			Couleur d'arrière-plan de l'icône
	En mouvement	Avec ombres prononcées au niveau du visage	En mouvement	A proximité			
Arrière-plan							
Lumineux				AUTO			Gris
Contre-jour			—				
Avec ciel bleu				AUTO			Bleu clair
Contre-jour			—				
Coucher de soleil	—				—		Orange
Lumières							
Sombre			AUTO				Bleu foncé
Avec trépied		—			—		





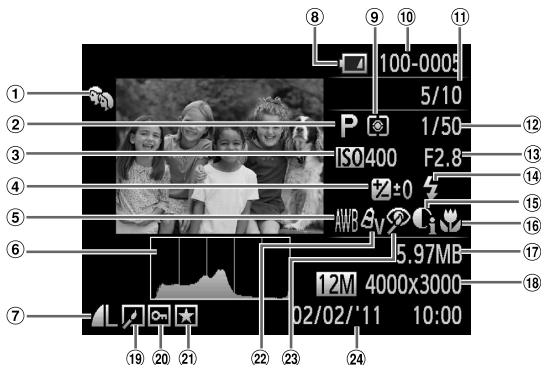





* S'affiche lorsque la scène est sombre et que l'appareil photo est fixé sur un trépied.

Lecture (affichage d'informations détaillées)



- | | | |
|--|--|--|
| ① Ma catégorie (page 123) | ⑨ Méthode de mesure (page 95) | ⑱ Images fixes : pixels d'enregistrement (page 61)
Vidéos : longueur de la vidéo (page 104) |
| ② Mode de prise de vue (page 168) | ⑩ Numéro de dossier – Numéro de fichier (page 147) | ⑲ Édition d'images (pages 126 – 130) |
| ③ Vitesse ISO (page 83) | ⑪ Nombre d'images affichées/Nombre total d'images | ⑳ Protéger (page 117) |
| ④ Valeur de correction de l'exposition (page 81), Réglage de l'exposition (page 105) | ⑫ Vitesse d'obturation | ㉑ Favoris (page 122) |
| ⑤ Balance des blancs (page 82) | ⑬ Valeur d'ouverture, Qualité de l'image (Vidéos) (page 104) | ㉒ Mes couleurs (page 86) |
| ⑥ Histogramme (page 44) | ⑭ Flash (page 81) | ㉓ Correction des yeux rouges (pages 98, 130) |
| ⑦ Compression (Qualité d'image) (page 61)/ Pixels d'enregistrement (pages 61, 104), MOV (Vidéos) | ⑮ i-contraste (pages 84, 129) | ㉔ Date et heure de prise de vue (page 18) |
| ⑧ Témoin de charge des piles (page 16) | ⑯ Plage de mise au point (page 87) | |
| | ⑰ Taille du fichier (pages 62, 104) | |

Récapitulatif du panneau de commande des vidéos de la section « Lecture de vidéos » (page 31)

	Sortir
	Lecture
	Lecture au ralenti (vous pouvez utiliser les touches ◀▶ pour régler la vitesse. Le son n'est pas lu.)
	Saut arrière* (action continue tant que la touche est enfoncée).
	Image précédente (Le retour rapide se déclenche si vous maintenez la touche  enfoncée.)
	Image suivante (L'avance rapide se déclenche si vous maintenez la touche  enfoncée.)
	Saut avant* (action continue tant que la touche est enfoncée).
	Édition (page 107)
	S'affiche en cas de connexion de l'appareil photo à une imprimante compatible PictBridge (page 132).

* Affiche le cadre environ 4 sec avant ou après le cadre actif.



Pendant la lecture de la vidéo, vous pouvez appuyer sur les touches ◀▶ pour exécuter des sauts avant ou arrière.

Précautions de manipulation

- Cet appareil photo est un dispositif électronique de haute précision. Ne le laissez pas tomber et ne le soumettez pas à des chocs violents.
- Ne placez jamais l'appareil photo à proximité d'aimants, de moteurs ou d'autres périphériques générant d'importants champs électromagnétiques. L'exposition à des champs magnétiques puissants risque d'entraîner des dysfonctionnements ou d'altérer des données d'image.
- Si des gouttes d'eau ou de la poussière tombent sur l'appareil photo ou sur l'écran, essuyez-les avec un chiffon doux ou une lingette pour lunettes. Ne frottez pas trop fort.
- N'utilisez jamais de détergents contenant des solvants organiques pour nettoyer l'appareil photo ou l'écran.
- Pour enlever la poussière de l'objectif, utilisez un soufflet vendu dans le commerce. S'il reste des saletés, contactez un centre d'assistance Canon répertorié dans la Brochure sur le système de garantie de Canon.
- Si l'appareil photo passe rapidement d'un milieu chaud à un environnement froid, il se peut que de la condensation se forme sur ses surfaces internes et externes. Pour éviter cette condensation, placez l'appareil dans un sac plastique hermétique et laissez-le s'adapter doucement aux changements de température avant de le retirer du sac.
- En cas de condensation, arrêtez immédiatement d'utiliser l'appareil photo, car une utilisation prolongée risque de l'endommager. Retirez les piles et la carte mémoire et attendez que l'humidité se soit complètement évaporée avant de le réutiliser.

Fonctions disponibles dans chaque mode de prise de vue

Modes de prise de vue		P	LIVE	AUTO		SCN			
Fonction									
Correction de l'exposition (page 81)		○	*1	—	—	○	○	○	○
Retardateur (pages 58, 59, 60)		○	○	○	○	○	○	○	○
		○	○	○	—	○	○	○	○
		○	○	○	—	○	○	○	○
		○	○	○	—	○	○	○	○
Retardat. personnalisé (page 60)	Intervalle *2	○	○	○	—	○	○	○	○
	Nb de vues *3	○	○	○	—	○	○	○	○
Flash (pages 54, 81, 97)		○	○	○	○	○	○	○	○
		○	○	—	—	○	○	○	○
		○	○	*4	*4	—	—	*5	—
		○	○	○	○	○	○	○	○
Mem. Expo/Mémor. expo flash (page 96) *6		○	—	—	—	—	—	—	—
Mem. Expo/Réglage de l'exposition (vidéo) (page 105)		—	—	—	—	—	—	—	—
Mem. AF (page 92)		○	○	—	—	—	—	—	—
Plage de mise au point (page 87)		○	○	○	○	○	○	○	○
		○	○	—	—	○	○	○	—
		○	○	—	—	○	○	○	—
Sélection visage (page 94)		○	○	○	—	○	○	○	○
Affichage à l'écran (page 43)	Arrêt	○	—	○	—	○	○	○	○
	Aucun affichage d'informations	○	○	○	—	○	○	○	○
	Affichage d'informations	○	○	○	○	○	○	○	○

*1 Régulé sur [Sombre] et [Clair].

*2 Ne peut pas être réglé sur 0 seconde dans les modes ne permettant pas de définir le nombre de prises de vue.

*3 Fixé à 1 vue dans les modes ne permettant pas de définir le nombre de prises de vue.

*4 Ne peut pas être sélectionné, mais bascule sur selon les circonstances.

*5 Ne peut pas être sélectionné, mais bascule sur lorsque le flash se déclenche.

*6 Mémorisation de l'exposition au flash non disponible si réglé sur .

Fonctions disponibles dans chaque mode de prise de vue

SCN																		
○	○	○	○	○	○	○	○	—	○	○	○	○	○	—	○	—	—	
○	○	○	○	○	○	○	○	○	○	○	○	○	○	○	○	○	○	
—	—	—	○	○	○	○	○	○	○	○	○	○	○	○	—	○	○	
—	—	—	○	○	○	○	○	○	○	○	○	○	○	○	—	○	○	
—	—	—	○	○	○	○	○	○	○	○	○	○	○	○	—	○	○	
—	—	—	○	○	○	○	○	○	○	○	○	○	○	○	—	—	—	
○	○	○	○	○	○	○	—	—	○	○	○	○	○	○	—	—	—	
○	○	○	—	○	○	○	—	○	○	○	○	○	○	○	—	—	—	
—	—	—	—	—	—	—	—	*5	—	—	—	—	—	—	—	—	—	
○	○	○	○	○	○	○	○	○	○	○	○	○	○	○	○	—	—	
—	—	—	—	—	—	—	—	—	—	—	—	—	—	—	—	—	—	
—	—	—	—	—	—	—	—	—	—	—	—	—	—	—	—	○	—	
—	—	—	—	—	—	—	—	○	—	—	—	—	—	—	—	○	—	
○	○	○	○	○	○	○	○	○	○	○	○	○	○	○	○	○	○	
—	—	—	○	○	○	○	—	○	○	○	○	○	○	○	○	○	○	
—	—	—	○	○	○	○	—	○	○	○	○	○	○	○	○	○	○	
○	○	○	○	○	○	○	○	—	○	—	○	○	○	○	○	—	—	
—	—	—	○	○	○	○	○	○	—	—	—	—	—	—	○	—	—	
—	—	—	○	○	○	○	○	○	—	—	—	—	○	○	○	○	—	
○	○	○	○	○	○	○	○	○	○	○	○	○	○	○	○	○	○	

○ Sélectionnable ou réglé automatiquement. — Ne peut pas être sélectionné.

Fonctions disponibles dans chaque mode de prise de vue

Menu FUNC.

Modes de prise de vue		SCN							
		P	LIVE	AUTO					
Fonction									
Vitesse ISO (page 83)		<input type="radio"/>	<input type="radio"/>	<input type="radio"/>	<input type="radio"/>	<input type="radio"/>	<input type="radio"/>	<input type="radio"/>	<input type="radio"/>
		<input type="radio"/>	<input type="radio"/>	<input type="radio"/>	<input type="radio"/>	<input type="radio"/>	<input type="radio"/>	<input type="radio"/>	<input type="radio"/>
		<input type="radio"/>	<input type="radio"/>	<input type="radio"/>	<input type="radio"/>	<input type="radio"/>	<input type="radio"/>	<input type="radio"/>	<input type="radio"/>
		<input type="radio"/>	<input type="radio"/>	<input type="radio"/>	<input type="radio"/>	<input type="radio"/>	<input type="radio"/>	<input type="radio"/>	<input type="radio"/>
		<input type="radio"/>	<input type="radio"/>	<input type="radio"/>	<input type="radio"/>	<input type="radio"/>	<input type="radio"/>	<input type="radio"/>	<input type="radio"/>
		<input type="radio"/>	<input type="radio"/>	<input type="radio"/>	<input type="radio"/>	<input type="radio"/>	<input type="radio"/>	<input type="radio"/>	<input type="radio"/>
		<input type="radio"/>	<input type="radio"/>	<input type="radio"/>	<input type="radio"/>	<input type="radio"/>	<input type="radio"/>	<input type="radio"/>	<input type="radio"/>
Balance Blancs (page 82)		<input type="radio"/>	<input type="radio"/>	<input type="radio"/>	<input type="radio"/>	<input type="radio"/>	<input type="radio"/>	<input type="radio"/>	<input type="radio"/>
		<input type="radio"/>	<input type="radio"/>	<input type="radio"/>	<input type="radio"/>	<input type="radio"/>	<input type="radio"/>	<input type="radio"/>	<input type="radio"/>
		<input type="radio"/>	<input type="radio"/>	<input type="radio"/>	<input type="radio"/>	<input type="radio"/>	<input type="radio"/>	<input type="radio"/>	<input type="radio"/>
		<input type="radio"/>	<input type="radio"/>	<input type="radio"/>	<input type="radio"/>	<input type="radio"/>	<input type="radio"/>	<input type="radio"/>	<input type="radio"/>
		<input type="radio"/>	<input type="radio"/>	<input type="radio"/>	<input type="radio"/>	<input type="radio"/>	<input type="radio"/>	<input type="radio"/>	<input type="radio"/>
		<input type="radio"/>	<input type="radio"/>	<input type="radio"/>	<input type="radio"/>	<input type="radio"/>	<input type="radio"/>	<input type="radio"/>	<input type="radio"/>
Mes couleurs (page 86)		<input type="radio"/>	<input type="radio"/>	<input type="radio"/>	<input type="radio"/>	<input type="radio"/>	<input type="radio"/>	<input type="radio"/>	<input type="radio"/>
		<input type="radio"/>	<input type="radio"/>	<input type="radio"/>	<input type="radio"/>	<input type="radio"/>	<input type="radio"/>	<input type="radio"/>	<input type="radio"/>
		<input type="radio"/>	<input type="radio"/>	<input type="radio"/>	<input type="radio"/>	<input type="radio"/>	<input type="radio"/>	<input type="radio"/>	<input type="radio"/>
		<input type="radio"/>	<input type="radio"/>	<input type="radio"/>	<input type="radio"/>	<input type="radio"/>	<input type="radio"/>	<input type="radio"/>	<input type="radio"/>
		<input type="radio"/>	<input type="radio"/>	<input type="radio"/>	<input type="radio"/>	<input type="radio"/>	<input type="radio"/>	<input type="radio"/>	<input type="radio"/>
Mode drive (page 85)		<input type="radio"/>	<input type="radio"/>	<input type="radio"/>	<input type="radio"/>	<input type="radio"/>	<input type="radio"/>	<input type="radio"/>	<input type="radio"/>
		<input type="radio"/>	<input type="radio"/>	<input type="radio"/>	<input type="radio"/>	<input type="radio"/>	<input type="radio"/>	<input type="radio"/>	<input type="radio"/>
Méthode de mesure (page 95)		<input type="radio"/>	<input type="radio"/>	<input type="radio"/>	<input type="radio"/>	<input type="radio"/>	<input type="radio"/>	<input type="radio"/>	<input type="radio"/>
		<input type="radio"/>	<input type="radio"/>	<input type="radio"/>	<input type="radio"/>	<input type="radio"/>	<input type="radio"/>	<input type="radio"/>	<input type="radio"/>
Pixels d'enregistrement (page 61)		<input type="radio"/>	<input type="radio"/>	<input type="radio"/>	<input type="radio"/>	<input type="radio"/>	<input type="radio"/>	<input type="radio"/>	<input type="radio"/>
		<input type="radio"/>	<input type="radio"/>	<input type="radio"/>	<input type="radio"/>	<input type="radio"/>	<input type="radio"/>	<input type="radio"/>	<input type="radio"/>
		<input type="radio"/>	<input type="radio"/>	<input type="radio"/>	<input type="radio"/>	<input type="radio"/>	<input type="radio"/>	<input type="radio"/>	<input type="radio"/>
		<input type="radio"/>	<input type="radio"/>	<input type="radio"/>	<input type="radio"/>	<input type="radio"/>	<input type="radio"/>	<input type="radio"/>	<input type="radio"/>
		<input type="radio"/>	<input type="radio"/>	<input type="radio"/>	<input type="radio"/>	<input type="radio"/>	<input type="radio"/>	<input type="radio"/>	<input type="radio"/>
Taux de compression (qualité d'image) (page 61)		<input type="radio"/>	<input type="radio"/>	<input type="radio"/>	<input type="radio"/>	<input type="radio"/>	<input type="radio"/>	<input type="radio"/>	<input type="radio"/>
		<input type="radio"/>	<input type="radio"/>	<input type="radio"/>	<input type="radio"/>	<input type="radio"/>	<input type="radio"/>	<input type="radio"/>	<input type="radio"/>
Qualité d'image (vidéos) (page 104)		<input type="radio"/>	<input type="radio"/>	<input type="radio"/>	<input type="radio"/>	<input type="radio"/>	<input type="radio"/>	<input type="radio"/>	<input type="radio"/>
		<input type="radio"/>	<input type="radio"/>	<input type="radio"/>	<input type="radio"/>	<input type="radio"/>	<input type="radio"/>	<input type="radio"/>	<input type="radio"/>
		<input type="radio"/>	<input type="radio"/>	<input type="radio"/>	<input type="radio"/>	<input type="radio"/>	<input type="radio"/>	<input type="radio"/>	<input type="radio"/>

*7 la balance des blancs ne peut pas être sélectionnée.

*8 Le contraste, la netteté et la saturation des couleurs peuvent être réglés sur 5 niveaux.

Fonctions disponibles dans chaque mode de prise de vue

Menu FUNC.																	
SCN																	
○	○	○	○	○	○	○	○	○	—	○	○	○	○	○	○	○	○
—	—	—	—	—	—	—	—	○	—	—	—	—	—	—	—	—	—
—	—	—	—	—	—	—	—	○	—	—	—	—	—	—	—	—	—
—	—	—	—	—	—	—	—	○	—	—	—	—	—	—	—	—	—
—	—	—	—	—	—	—	—	○	—	—	—	—	—	—	—	—	—
—	—	—	—	—	—	—	—	○	—	—	—	—	—	—	—	—	—
○	○	○	○	○	○	○	○	○	○	○	○	○	○	○	○	○	○
○	○	○	○	—	—	—	—	○	—	—	—	—	—	—	○	○	—
○	○	○	○	—	—	—	—	○	—	—	—	—	—	—	○	○	—
○	○	○	○	—	—	—	—	○	—	—	—	—	—	—	○	○	—
○	○	○	○	—	—	—	—	○	—	—	—	—	—	—	○	○	—
○	○	○	○	○	○	○	○	○	○	○	○	○	○	○	○	○	○
○	○	○	○	○	○	○	○	○	○	○	○	○	○	○	○	○	○
○	○	○	—	—	—	—	—	○	—	—	—	—	—	—	○	○	—
○	○	○	○	○	○	○	○	○	○	○	○	○	○	○	○	○	○
—	—	—	○	○	○	○	○	—	○	○	○	○	○	○	○	○	—
○	○	○	○	○	○	○	○	○	○	○	○	○	○	○	○	○	○
—	—	—	—	—	—	—	—	—	—	—	—	—	—	—	—	—	—
○	○	○	—	○	○	○	○	○	○	○	○	○	○	○	○	—	—
○	○	○	—	○	○	○	○	○	—	—	—	○	○	○	○	—	—
○	○	○	—	○	○	○	○	○	—	—	—	○	○	○	○	—	—
—	—	—	○	—	—	—	—	—	—	—	—	—	—	—	—	—	—
○	○	○	—	○	○	○	○	○	—	—	—	○	○	○	○	—	—
○	○	○	○	○	○	○	○	○	○	○	○	○	○	○	○	—	—
○	○	○	○	○	○	○	○	○	○	○	○	○	○	○	○	—	—
—	—	—	—	—	—	—	—	—	—	—	—	—	—	—	—	○	○
—	—	—	—	—	—	—	—	—	—	—	—	—	—	—	—	○	○
—	—	—	—	—	—	—	—	—	—	—	—	—	—	—	—	○	—

○ Sélectionnable ou réglé automatiquement. — Ne peut pas être sélectionné.

Menus

Menu Prise de vue

Modes de prise de vue		P	LIVE	AUTO		SCN			
Fonction									
Zone AF (page 88)	AiAF visage *1	○	○	○	○	○	○	○	○
	Suivi AF	○	○	*2	—	○	○	○	○
	Centre	○	○	—	—	○	○	○	○
Taille zone AF (page 89) *3	Normal	○	○	—	—	○	○	○	○
	Petit	○	○	—	—	○	○	○	○
Zoom numérique (page 55)	Standard	○	○	○	○	—	○	○	○
	Arrêt	○	○	○	—	○	○	○	○
	1.5x	○	○	○	—	—	○	○	○
	2.0x	○	○	○	—	—	○	○	○
Zoom sur pt AF (page 91)	Marche	○	○	○	—	○	○	○	—
	Arrêt	○	○	○	○	○	○	○	○
AF servo (page 93)	Marche	○	○	—	—	○	○	○	○
	Arrêt *4	○	○	○	○	○	○	○	—
Faisceau AF (page 151)	Marche	○	○	○	*5	○	○	○	○
	Arrêt	○	○	○	—	○	○	○	○
Réglages flash (pages 98, 151)	Cor. yeux rges	Marche	○	—	○	—	○	○	○
		Arrêt	○	○	○	○	○	○	○
	Par lampe	Marche	○	○	○	○	○	○	○
		Arrêt	○	○	○	—	○	○	○
i-contraste (page 84)	Auto	○	—	○	○	—	—	—	—
	Arrêt	○	○	—	—	○	○	○	○
Affichage (page 152)	Arrêt	○	○	○	—	○	○	○	○
	2 sec.	○	○	○	○	○	○	○	○
	– 10 sec.	○	○	○	—	○	○	○	○
	Maintien	○	○	○	—	○	○	○	○
Lire info (page 152)	Arrêt	○	○	○	○	○	○	○	○
	Détaillé	○	○	○	—	○	○	○	○
	Vérif. map.	○	○	○	—	○	○	○	○
Détec. clignem. (page 99)	Marche	○	○	○	—	○	○	○	○
	Arrêt	○	○	○	○	○	○	○	○

*1 Les opérations varient selon le mode de prise de vue lorsque les visages ne sont pas détectés.

*2 Disponible uniquement en appuyant sur la touche ▲ (page 25).

*3 Disponible si l'option Zone AF est réglée sur [Centre].

*4 [Marche] en cas de détection de personnes en mouvement dans **AUTO**.

*5 [Marche] quand le flash est réglé sur A.

SCN																Menus		
○	○	○	○	○	○	○	○	—	○	—	—	○	○	○	○	○	○	—
—	—	—	○	○	○	○	—	○	—	—	—	○	○	○	○	○	—	—
—	—	—	○	○	○	○	○	○	○	—	○	○	○	○	○	○	—	—
—	—	—	○	○	○	○	○	○	○	—	○	○	○	○	○	○	—	—
○	○	○	—	○	○	○	○	○	—	—	—	○	○	○	○	○	○	—
○	○	○	○	○	○	○	○	○	○	○	○	○	○	○	○	○	○	○
○	○	○	—	○	○	○	○	○	—	—	—	○	○	○	○	○	—	—
○	○	○	○	○	○	○	—	○	—	—	—	○	○	○	○	○	—	—
○	○	○	○	○	○	○	○	○	○	○	○	○	○	○	○	○	○	○
—	—	—	○	○	○	○	—	—	—	—	—	○	○	○	○	○	—	—
○	○	○	○	○	○	○	○	○	○	○	○	○	○	○	○	○	○	○
—	○	○	○	○	○	○	○	○	○	○	○	○	○	○	○	○	○	○
○	○	○	○	○	○	○	—	○	—	—	—	—	—	—	—	—	—	—
○	○	○	○	○	○	○	—	○	○	○	○	○	○	○	○	—	—	—
○	○	○	○	○	○	○	—	○	○	○	○	○	○	○	○	—	—	—
○	○	○	○	○	○	○	—	○	○	○	○	○	○	○	○	—	—	—
—	—	—	○	—	—	—	—	—	—	—	—	—	—	—	—	—	—	—
○	○	○	—	○	○	○	○	○	○	○	○	○	○	○	○	○	—	—
○	○	○	○	○	○	○	○	○	○	○	○	○	○	○	○	○	—	—
○	○	○	○	○	○	○	○	○	○	○	○	○	○	○	○	○	—	—
○	○	○	○	○	○	○	○	○	○	○	○	○	○	○	○	○	—	—
○	○	○	○	○	○	○	○	○	○	○	○	○	○	○	○	○	—	—
○	○	○	○	○	○	○	○	○	○	○	○	○	○	○	○	○	—	—
○	○	○	○	○	○	○	—	—	—	—	—	—	○	○	○	—	—	
○	○	○	○	○	○	○	○	○	○	○	○	○	○	○	○	○	○	○

○ Sélectionnable ou réglé automatiquement. — Ne peut pas être sélectionné.

Modes de prise de vue		P	LIVE	AUTO		SCN			
Fonction									
Superp. affich (page 153)	Arrêt	<input type="radio"/>	<input type="radio"/>	<input type="radio"/>	<input type="radio"/>	<input type="radio"/>	<input type="radio"/>	<input type="radio"/>	<input type="radio"/>
	Quadrillage	<input type="radio"/>	<input type="radio"/>	<input type="radio"/>	<input type="checkbox"/>	<input type="radio"/>	<input type="radio"/>	<input type="radio"/>	<input type="radio"/>
	Guides 3:2	<input type="radio"/>	<input type="radio"/>	<input type="radio"/>	<input type="checkbox"/>	<input type="radio"/>	<input type="radio"/>	<input type="radio"/>	<input type="radio"/>
	Toutes	<input type="radio"/>	<input type="radio"/>	<input type="radio"/>	<input type="checkbox"/>	<input type="radio"/>	<input type="radio"/>	<input type="radio"/>	<input type="radio"/>
Cachet date (page 57)	Arrêt	<input type="radio"/>	<input type="radio"/>	<input type="radio"/>	<input type="radio"/>	<input type="radio"/>	<input type="radio"/>	<input type="radio"/>	<input type="radio"/>
	Date	<input type="radio"/>	<input type="radio"/>	<input type="radio"/>	<input type="checkbox"/>	<input type="radio"/>	<input type="radio"/>	<input type="radio"/>	<input type="radio"/>
	Date/heure	<input type="radio"/>	<input type="radio"/>	<input type="radio"/>	<input type="checkbox"/>	<input type="radio"/>	<input type="radio"/>	<input type="radio"/>	<input type="radio"/>

SCN																	
<input type="radio"/>	<input type="radio"/>	<input type="radio"/>	<input type="radio"/>	<input type="radio"/>	<input type="radio"/>	<input type="radio"/>	<input type="radio"/>	<input type="radio"/>	<input type="radio"/>	<input type="radio"/>	<input type="radio"/>	<input type="radio"/>	<input type="radio"/>	<input type="radio"/>	<input type="radio"/>	<input type="radio"/>	<input type="radio"/>
<input type="radio"/>	<input type="radio"/>	<input type="radio"/>	<input type="radio"/>	<input type="radio"/>	<input type="radio"/>	<input type="radio"/>	<input type="radio"/>	<input type="radio"/>	<input type="radio"/>	<input type="radio"/>	<input type="radio"/>	<input type="radio"/>	<input type="radio"/>	<input type="radio"/>	<input type="radio"/>	<input type="radio"/>	<input type="radio"/>
<input type="radio"/>	<input type="radio"/>	<input type="radio"/>	<input type="radio"/>	<input type="radio"/>	<input type="radio"/>	<input type="radio"/>	<input type="radio"/>	<input type="radio"/>	<input type="radio"/>	<input type="radio"/>	<input type="radio"/>	<input type="radio"/>	<input type="radio"/>	<input type="radio"/>	<input type="radio"/>	—	—
<input type="radio"/>	<input type="radio"/>	<input type="radio"/>	<input type="radio"/>	<input type="radio"/>	<input type="radio"/>	<input type="radio"/>	<input type="radio"/>	<input type="radio"/>	<input type="radio"/>	<input type="radio"/>	<input type="radio"/>	<input type="radio"/>	<input type="radio"/>	<input type="radio"/>	<input type="radio"/>	<input type="radio"/>	<input type="radio"/>
<input type="radio"/>	<input type="radio"/>	<input type="radio"/>	—	<input type="radio"/>	<input type="radio"/>	<input type="radio"/>	<input type="radio"/>	<input type="radio"/>	—	—	—	—	—	—	<input type="radio"/>	—	—
<input type="radio"/>	<input type="radio"/>	<input type="radio"/>	—	<input type="radio"/>	<input type="radio"/>	<input type="radio"/>	<input type="radio"/>	<input type="radio"/>	—	—	—	—	—	—	<input type="radio"/>	—	—

Sélectionnable ou réglé automatiquement. — Ne peut pas être sélectionné.

☰ Menu Configurer

Élément	Contenu	Page de réf.
Muet	Marche/Arrêt*	page 47
Volume	Règle le son de toutes les opérations (5 niveaux).	page 48
Options sonores	Règle les sons de chaque opération de l'appareil photo.	page 144
Conseils & infos	Marche*/Arrêt	page 144
Luminosité	Règle la luminosité de l'écran (5 niveaux).	page 49
Première image	Ajoute une image comme image de démarrage.	page 146
Formater	Formate la carte mémoire et efface toutes les données.	pages 21, 145
N° fichiers	Continu*/Réinit. Auto	page 147
Créer dossier	Mensuel*/TLJ	page 148
Rétract. obj.	1 min.* / 0 sec.	page 148
Mode éco	Extinction auto : Marche*/Arrêt Affichage OFF : 10, 20 ou 30 sec./1*, 2 ou 3 min.	pages 51, 148, 149
Fuseau horaire	Pays*/Monde	page 149
Date/Heure	Réglages de la date et de l'heure	page 19
Système vidéo	NTSC/PAL	page 116
Langue	Choisissez la langue d'affichage.	page 20
Réinit. tout	Rétablit les paramètres par défaut de l'appareil photo.	page 50

* Paramètre par défaut

Menu Lecture

Élément	Contenu	Page de réf.
Défil. intell.	Démarre le défilement intelligent.	page 114
Diaporama	Lit les images automatiquement.	page 112
Effacer	Efface les images (Choisir, Sélectionner série, toutes vues).	page 120
Protéger	Protège les images (Choisir, Sélectionner série, toutes vues).	page 117
Rotation	Fait pivoter les images.	page 125
Favoris	Marque ou annule le marquage d'images comme favoris.	page 122
Ma catégorie	Classe les images par catégorie (Choisir, Sélectionner série).	page 123
i-contraste	Corrige les parties sombres et le contraste des images fixes.	page 129
Correc yeux rouges	Corrige les yeux rouges dans les images fixes.	page 130
Rogner	Rogne des parties d'images fixes.	page 127
Recadrer	Recadre et enregistre les images fixes.	page 126
Défil. affich.	Marche*/Arrêt	page 110
Rotation auto	Marche*/Arrêt	page 154
Poursuivre	Dern. visu*/Dern. enr.	page 154
Transition	Fondu*/Défilement/Dia/Arrêt	page 115

* Paramètre par défaut

Menu Impression

Élément	Contenu	Page de réf.
Imprimer	Affiche l'écran d'impression (en cas de connexion à une imprimante).	—
Sél. vues & quantité	Permet de choisir les images à imprimer.	page 140
Sélectionner série	Permet de choisir les images de début et de fin de la série à imprimer.	page 141
Sél. toutes vues	Permet de choisir toutes les images à imprimer.	page 141
Annuler tout	Annule tous les réglages d'impression.	page 141
Réglages impression	Définit le style d'impression.	page 139

Caractéristiques

Capteur d'images

Pixels réels de l'appareil photo Environ 12,1 millions de pixels

Objectif

Distance focale Zoom 4x : 5.0 (GA) – 20.0 (T) mm
(équivalent 24 x 36 mm : 28 (GA) – 112 (T) mm)

Plage de mise au point 3 cm – infini (GA), 80 cm – infini (T)
• Macro 3 – 50 cm (GA)

Traitement des images DIGIC 4

Viseur optique Viseur zoom image réelle

Écran LCD

Type TFT couleur (grand angle)

Taille 6,8 cm (2,7 pouces)

Pixels réels Environ 230 000 points

Format d'image 4:3

Fonctionnalités Réglage de la luminosité (5 niveaux)

Mise au point

Système de contrôle Mise au point automatique : Simple (continue en mode automatique)

Zone AF AiAF visage, Suivi AF, Centre

Système de mesure Evaluative, Prédominance centrale, Spot

Correction de l'exposition (images fixes)/

Réglage de l'exposition (vidéos) ± 2 arrêts par incréments d'1/3 d'arrêt

Vitesse ISO (sensibilité standard en sortie,

indice d'exposition recommandé) Auto, ISO 80/100/200/400/800/1600

Balance Blancs Auto, Lumière naturelle, Ombragé, Lumière au tungstène, Lumière fluorescente, Lumière fluorescente élevée, Personnalisé

Vitesse d'obturation 1 – 1/1600 s

15 – 1/1600 s (plage de vitesse d'obturation totale)

Ouverture

Type Circulaire (auparavant avec le filtre ND)

f/nombre f/2.8 / f/8 (GA), f/5.9 / f/17 (T)

Flash

Modes Auto, Marche, Synchronisation lente, Arrêt

Portée 30 cm – 4 m (GA), 50 cm – 2 m (T)

Modes de prise de vue	P, Contrôle de visée directe, Auto, Facile, SCN*1, Filtrés créatifs*2, Discret, Vidéo*3
	*1 Réduction du flou, Portrait, Paysage, Enfants & animaux, Obturateur intelligent*4, Basse lumière, Plage, Feuillages, Neige, Feu d'artifice, Vitesse lente
	*2 Effet de très grand angle, Effet miniature, Effet Toy Camera, Monochrome, Super éclatant, Effet poster
	*3 Standard, Effet miniature
	*4 Sourire, Retardateur avec détection des clignements, Retardateur avec détection des visages
Zoom numérique	Images fixes/vidéos : environ 4.0x (jusqu'à environ 16x en combinaison avec le zoom optique) Zoom de sécurité, Téléconvertisseur numérique
Prise de vue en continu	
Mode	Normal
Vitesse (Normal)	Environ 1 prise/s (en mode P) Environ 3,6 prises/s (en mode Réduction du flou et Basse lumière)
Nombre de prises de vue (environ) (conforme CIPA).....	Alcalines : Environ 200 NiMH : Environ 450
Support d'enregistrement	Carte mémoire SD, SDHC, SDXC, MultiMediaCard, MMC <i>plus</i> , HC MMC <i>plus</i>
Format de fichier.....	Compatible avec les normes Design rule for Camera File system et DPOF (Version 1.1)
Type de données	
Images fixes	Exif 2.3 (JPEG)
Vidéos	MOV (Données d'image : H.264; données audio : PCM linéaire (mono))
Nombre de pixels d'enregistrement	
Images fixes	Élevée : 4000 x 3000, Moyenne 1 : 2816 x 2112, Moyenne 2 : 1600 x 1200, Basse : 640 x 480, Écran large : 4000 x 2248
Vidéos	Standard : 1280 x 720 (24 images/s*1), 640 x 480 (30 images/s*2), 320 x 240 (30 images/s*2) Effet miniature 1280 x 720*3, 640 x 480*3
	*1 La cadence réelle est de 23,976 images/s
	*2 La cadence réelle est de 29,97 images/s
	*3 Prise de vue : 6 images/s, 3 images/s, 1,5 image/s Lecture : 30 images/s*2
Interface.....	Hi-Speed USB Sortie audio analogique (mono) Sortie vidéo analogique (NTSC/PAL)
Norme d'impression directe.....	PictBridge

Caractéristiques

Source d'alimentation.....	Piles alcalines de type AA (piles rechargeables NiMH de type AA NB-3AH) x 2 Adaptateur secteur compact CA-PS800
Dimensions (conformes CIPA).....	97,5 x 62,5 x 30,7 mm
Poids (conforme CIPA).....	Environ 185 g (piles et carte mémoire incluses) Environ 137 g (boîtier de l'appareil uniquement)

- Toutes les données sont basées sur des tests réalisés par Canon.
- Les caractéristiques et l'apparence de l'appareil photo sont susceptibles d'être modifiées sans avis préalable.

A

Accessoires	37
AF → Mise au point	
AF servo	93
Affichage	
Affichage agrandi.....	114
Affichage de l'index.....	110
Affichage par saut.....	111
Défilement de l'affichage	110
Défilement intelligent	114
Diaporama	112
Images sur un téléviseur.....	116
Lecture image par image.....	26
Affichage agrandi.....	114
Affichage des images sur un téléviseur.....	116
Affichage par saut.....	111
AiAF visage (mode Zone AF).....	88
Alimentation → Pile, kit adaptateur secteur	
Alimentation secteur.....	157
Appareil photo	
Prise en main de l'appareil photo	13
Réglages par défaut	50
AUTO, mode (mode de prise de vue).....	23, 41

B

Balance des blancs	82
Balance des blancs personnalisée.....	82
Basse lumière (mode de prise de vue).....	65
Batteries rechargeables et chargeur	37
Borne.....	34, 116, 132, 157
Bougé de l'appareil photo.....	25, 54

C

Câble AV	116
Câble d'interface.....	2, 34, 132
Carte mémoire SD/SDHC/SDXC → Cartes mémoire	
Cartes mémoire	
Durée d'enregistrement	30
Formatage	21, 145
Prises de vue disponibles.....	16, 62
CD-ROM DIGITAL CAMERA Solution Disk	2
Centre (mode Zone AF).....	89
Compression (qualité d'image).....	61
Contrôle de visée directe (mode de prise de vue).....	67
Correction des yeux rouges.....	98, 130

D

Date et heure → Date/Heure	
Date/Heure	
Ajout à l'image	57
Fuseau horaire.....	149
Modification.....	19
Pile de sauvegarde de la date	156
Réglage	18
Défilement intelligent	114
Dépannage	158
Détection des clignements	99
Diaporama	112
Discret (mode de prise de vue)	68
DPOF.....	139
Dragonne.....	13
Dragonne (poignet) → Dragoonne	

E

Écran	
Affichage d'informations.....	163, 165
Changement de l'affichage	43
Langue d'affichage	20
Menu → Menu FUNC.	
Écran LCD → Écran	
Édition	
Correc yeux rouges	130
i-contraste	129
Recadrage (diminuer la taille des images)	126
Rogner.....	127
Effacement d'images	27, 120
Effacement de toutes les images	120
Effet de très grand angle (mode de prise de vue).....	69
Effet miniature (mode de prise de vue).....	70, 102
Effet poster (mode de prise de vue).....	69
Effet Toy Camera (mode de prise de vue).....	71
Éléments inclus → Accessoires	
Enfants & animaux (mode de prise de vue).....	65
Exposition	
Correction	81
Mémorisation de l'exposition automatique	96, 105

- Mémorisation de l'exposition au flash.... 96
 Réglage 105
- F**
- Facile (mode de prise de vue/lecture)..... 28
 Feu d'artifice (mode de prise de vue)..... 66
 Feuillages (mode de prise de vue)..... 65
 Film → Vidéos
 Filtres créatifs (mode de prise de vue)..... 68
 Flash
 Arrêt..... 54
 Marche..... 81
 Synchro lente..... 97
 Fonctions d'horloge 51
 Formatage (carte mémoire)..... 21, 145
 Formater → Cartes mémoire, formatage
 Fuseau horaire 149
- G**
- Guide des composants..... 40
 Guides 3:2..... 153
- I**
- i-contraste..... 84, 129
 Images
 Durée d'affichage 152
 Édition → Édition
 Effacement d'images 27, 120
 Lecture → Affichage
 Protéger..... 117
 Images en noir et blanc..... 86
 Impression..... 132
 Indicateur..... 42, 44
 Infini (mode de mise au point)..... 87
- K**
- Kit adaptateur secteur 157
- L**
- Lampe 40, 151
 Langue d'affichage..... 20
 Large (pixels d'enregistrement)..... 61, 62
 Lecture avec effets de transition 115
 Lecture → Affichage
 Logiciels
 CD-ROM DIGITAL CAMERA
 Solution Disk..... 2
 Guide d'utilisation des logiciels..... 2
- Installation 33
 Transfert d'images sur un ordinateur
 pour l'affichage 32
- M**
- Ma catégorie..... 123
 Macro (mode de mise au point)..... 87
 Marquer des images comme favoris 122
 Mémorisation de l'exposition
 automatique..... 96, 105
 Mémorisation de l'exposition
 au flash 96, 163
 Mémorisation de la mise au point..... 89
 Mémorisation de la mise au
 point automatique..... 92, 163
 MENU
 Liste 172
 Procédures de base 46
 Menu FUNC.
 Liste 168
 Procédures de base 45
 Mes couleurs (prise de vue) 86
 Messages d'erreur..... 161
 Méthode de mesure 95
 Mise au point
 AF servo 93
 Mémorisation de la mise au point
 automatique..... 92
 Sélection visage 94
 Zones AF 24, 88
 Zoom sur point AF 91
 Mode drive..... 85
 Mode éco..... 51, 148, 149
 Monochrome (mode de prise de vue) 72
 MultiMediaCard/MMC*plus* → Cartes mémoire
- N**
- N° fichiers 147
 Neige (mode de prise de vue) 66
- O**
- Obturateur intelligent
 (mode de prise de vue) 73
- P**
- P (mode de prise de vue)..... 80
 Paysage (mode de prise de vue) 65
 PictBridge 38, 132

- Pile
 Mode éco 51, 148, 149
- Piles 14, 37
 Batteries rechargeables et chargeur 37
 Mode éco 51, 148, 149
 → Pile de sauvegarde de la date
 Témoin de charge 16
- Pixels d'enregistrement
 (taille de l'image) 61
- Plage (mode de prise de vue) 65
- Plage de mise au point
 Infini 87
 Macro 87
- Portrait (mode de prise de vue) 64
- Prise de vue
 Date et heure de prise de vue → Date/
 Heure
 Durée d'enregistrement 30
 Info photo 163
 Nombre de prises de vue 16, 62
 Superposition de l'affichage 153
- Prise de vue en continu 85
- Prise de vues à l'aide d'un téléviseur 100
- Programme AE (mode de prise de vue) 80
- Protéger 117
- Q**
- Quadrillage 153, 163
- Qualité d'image → Taux de compression
- R**
- Recadrage
 (diminuer la taille des images) 126
- Réduction du flou
 (mode de prise de vue) 64
- Réglages audio 47
- Réglages d'usine → Réglages par défaut
- Réglages par défaut 50
- Retardateur avec détection des clignements
 (mode de prise de vue) 74
- Retardateur
 Modification de l'intervalle et du
 nombre de prises de vue 60
 Retardateur avec détection des
 clignements (mode de prise de vue) 74
 Retardateur 10 secondes 58
 Retardateur 2 secondes 59
 Retardateur avec détection des visages
 (mode de prise de vue) 76
- Retardateur avec détection des visages
 (mode de prise de vue) 76
- Rogner 127
- Rotation 125
- S**
- Sélection visage 94
- Sourire (mode de prise de vue) 73
- Suivi AF 25, 90
- Super éclatant (mode de prise de vue) 69
- T**
- Téléconvertisseur numérique 56
- Tons sépia 86
- V**
- Vérification de la mise au point 113
- Vidéos
 Affichage (lecture) 31
 Durée d'enregistrement 16, 30
 Édition 107
 Modes 102
 Qualité d'image
 (Pixels d'enregistrement/
 Nombre d'images/seconde) 104
- Viseur 100
- Vitesse ISO 83, 163
- Vitesse lente (mode de prise de vue) 77
- Voyage à l'étranger 37, 149
- Z**
- Zones AF 24, 88
- Zoom 23, 29, 55
- Zoom numérique 55
- Zoom sur point AF 91

Limitation de la responsabilité

- La réimpression, la transmission ou le stockage dans un système de stockage d'une partie quelconque de ce guide sans l'autorisation de Canon est strictement interdit.
- Canon se réserve le droit de modifier à tout moment le contenu de ce guide, sans avis préalable.
- Les illustrations et les captures d'écran utilisées dans ce guide peuvent différer légèrement de l'équipement utilisé.
- Indépendamment de ce qui précède, Canon décline toute responsabilité en cas de dommages dus à une utilisation inadaptée des produits.