

FRANÇAIS

Canon

DIGITAL
IXUS *i*
ZOOM



Avant d'utiliser l'appareil photo

Prise de vue

Lecture/Effacement

Paramètres d'impression/de transfert

Visualisation des images sur un écran de télévision

Personnalisation de l'appareil photo

Dépannage

Liste des messages

Annexe

Détaillé

Guide d'utilisation de l'appareil photo

Ce guide décrit les fonctions et procédures de l'appareil photo.

DiG!C II



PictBridge



DIRECT
PRINT



BUBBLE JET
DIRECT

Exif Print



DPOF



HI-SPEED
CERTIFIED
USB

Fonctions principales



Prise de vue

- Réglage automatique des paramètres de prise de vue en cas de conditions particulières (mode Scène)
- Détection automatique de l'orientation de l'appareil photo à l'aide du capteur intelligent d'orientation
- Fonction de prise de vue verticale (déclenchement de l'obturateur vertical)
- Modification des couleurs de l'image et création d'effets spéciaux (modes Mes couleurs)

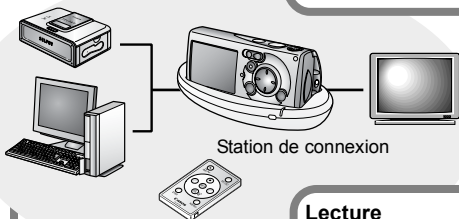

Télécommande sans fil

Lecture

- Lecture de vidéos avec son
- Défilement automatique de diaporamas

Modification

- Enregistrement de mém. vocaux pour les images fixes
- Modification de vos vidéos

Transfert de données vers un ordinateur

- Transferts de données simplifiés à l'aide de la touche Imprimer/Partager.

Impression

- Impression simplifiée grâce à la touche Imprimer/Partager
- Prise en charge des imprimantes compatibles *PictBridge* d'une marque autre que Canon

Conventions utilisées dans ce guide

Les icônes affichées sous les titres indiquent les modes dans lesquels la procédure peut être utilisée.

Sélecteur de mode



Reportez-vous à la section *Fonctions disponibles dans chaque mode de prise de vue* (page 125).

Dans ce guide, le *Guide d'utilisation de l'appareil photo en bref* est désigné sous l'appellation *Guide en bref* et le *Guide d'utilisation de l'appareil photo détaillé* est désigné sous l'appellation *Guide détaillé*.



Ce signe indique des problèmes pouvant affecter le fonctionnement de l'appareil photo.



Ce signe indique des rubriques supplémentaires pouvant vous aider pour les procédures de fonctionnement de base.

Cet appareil photo accepte les cartes mémoire SD* et les cartes multimédia. Ces cartes sont toutes désignées sous l'appellation de cartes mémoire dans ce guide.

* SD signifie « Secure Digital », un système de protection des droits d'auteur.

Il est conseillé d'utiliser uniquement des accessoires Canon.

Cet appareil photo numérique est conçu pour un fonctionnement optimal avec des accessoires Canon authentiques. Canon décline toute responsabilité en cas de dommage subi par ce produit et/ou d'accidents (incendie, etc.) causés par le dysfonctionnement d'un accessoire d'une marque autre que Canon (fuite et/ou explosion d'une batterie, par exemple). Veuillez noter que cette garantie ne s'applique pas aux réparations découlant du dysfonctionnement d'un accessoire d'une marque autre que Canon, même si vous sollicitez que ces réparations soient effectuées à votre charge.

Table des matières

Les éléments marqués d'une ☆ sont des listes ou des tableaux qui résument les fonctions ou les procédures de l'appareil photo.

Conventions utilisées dans ce guide	1
Précautions de manipulation	5
Veuillez lire ce qui suit	5
Consignes de sécurité	6
Pour éviter les dysfonctionnements	11
Avant d'utiliser l'appareil photo — Guide des composants ..	12
Avant d'utiliser l'appareil photo — Principales fonctions ...	16
Utilisation de la télécommande sans fil	16
Utilisation de l'écran LCD	18
Luminosité de l'écran LCD	19
Informations affichées sur l'écran LCD	20
Témoin	24
Fonction Mode éco	25
Formatage des cartes mémoire	26
Réglage de l'horloge universelle	27
Menus et paramètres	29
Liste des menus	31
Rétablissement des valeurs par défaut des paramètres ...	35
Prise de vue	36
Modification de la résolution et de la compression (Images fixes)	36
Modification de la résolution (Vidéos)	37
Utilisation du zoom numérique	38
Prise de vue en continu	39
Mode d'impression de date de carte postale	40
⌚ Utilisation du retardateur	41
Prise de vue verticale (Déclenchement de l'obturateur vertical)	43
📹 Enregistrement d'une vidéo	44
Prises de vue panoramiques (Assemblage)	46



Passage d'un mode de mise au point à un autre	48
Photographie de sujets à mise au point difficile (Verrouillage de la mise au point)	49
Passage d'un mode de mesure de la lumière à un autre ...	50
Réglage de la correction d'exposition	51
Prise de vue en mode Obtur. Lent	52
Réglage du ton (Balance Blancs)	54
Modification de l'effet photo	57
Prise de vue en mode Mes couleurs	58
Réglage de la vitesse ISO	64
Configuration de la fonction Rotation auto	65
Création d'une destination d'image (Dossier)	66
Réinitialisation du numéro des fichiers	67
Lecture/Effacement	69
 Agrandissement des images	69
Affichage des images par séries de neuf (Lecture d'index)	70
Lecture de vidéos	71
Modification des vidéos	72
Rotation des images dans l'affichage	74
Lecture avec effets de transition	75
Ajout de mém. vocaux aux images	75
Lecture automatique (diaporamas)	77
Protection des images	81
Effacement de toutes les images	82
Paramètres d'impression/de transfert	83
Définition des paramètres d'impression DPOF	83
Définition des paramètres de transfert DPOF	87
Visualisation des images sur un écran de télévision	89
Personnalisation de l'appareil photo (paramètres Mon profil)	90
Modification des paramètres Mon profil	90
Enregistrement des paramètres Mon profil	91

Dépannage	93
Appareil photo	93
L'appareil photo est sous tension.	93
Écran LCD	94
Prise de vue	95
Enregistrement de vidéos	99
Lecture	100
Batterie	101
Sortie téléviseur	101
Liste des messages	102
Annexe	105
Manipulation des batteries	105
Manipulation de la carte mémoire	107
Utilisation des kits d'alimentation (Vendus séparément)	109
Utilisation d'un flash monté en externe (vendu séparément)	110
Soins et entretien de l'appareil photo	112
Caractéristiques	113
INDEX	122
☆ Fonctions disponibles dans chaque mode de prise de vue	125

Précautions de manipulation

Veillez lire ce qui suit

Prises de vue test

Avant d'envisager de prendre en photo des sujets importants, nous vous recommandons vivement de faire plusieurs essais de prise de vue pour confirmer que l'appareil photo fonctionne et que vous l'utilisez correctement.

Veillez noter que Canon Inc., ses filiales et revendeurs ne peuvent être tenus responsables de dommages consécutifs au dysfonctionnement d'un appareil photo ou d'un accessoire, y compris les cartes mémoire, se traduisant par l'impossibilité d'enregistrer une image ou l'enregistrement de celle-ci d'une façon non lisible par le système.

Avertissement contre l'atteinte aux droits d'auteur

Veillez noter que les appareils photo numériques Canon sont conçus pour un usage privé. Ils ne pourront en aucun cas être utilisés d'une façon susceptible d'enfreindre ou de contrevenir aux lois et règlements internationaux et nationaux en matière de droits d'auteur. Il convient de signaler que, dans certains cas, la copie d'images issues de spectacles, expositions ou de biens à usage commercial au moyen d'un appareil photo ou de tout autre dispositif peut contrevenir à des lois en matière de droits d'auteur ou autres droits légaux, même si lesdites prises de vue ont été effectuées à des fins privées.

Limites de garantie

Pour plus d'informations sur la garantie de votre appareil photo, veuillez vous reporter à la brochure sur le système de garantie européenne de Canon, qui accompagne votre appareil photo.

Pour obtenir la liste des centres d'assistance Canon, veuillez vous reporter au verso de la brochure sur le système de garantie européenne.

Température du boîtier de l'appareil photo

Si vous utilisez l'appareil photo pendant une durée prolongée, son boîtier risque de chauffer. Tenez compte de cette remarque et prenez les précautions nécessaires lorsque vous utilisez l'appareil photo de façon prolongée.

À propos de l'écran LCD

L'écran LCD est fabriqué avec des techniques de très haute précision. Plus de 99,99 % des pixels répondent à la spécification demandée. Moins de 0,01 % des pixels peuvent parfois ne pas fonctionner ou s'afficher sous la forme de points noirs ou rouges. Cela n'a aucune incidence sur l'image prise et ne constitue nullement un défaut de fonctionnement.

Format vidéo

Définissez le format du signal vidéo de l'appareil photo en fonction de la norme utilisée dans votre pays avant toute utilisation avec un écran de télévision (page 89).

Paramètres de langue

Pour modifier la langue d'utilisation, reportez-vous au *Guide en bref* (page 4).

Consignes de sécurité

- Avant d'utiliser l'appareil photo, lisez attentivement les précautions d'emploi exposées ci-après et dans la section « Précautions de sécurité » du *Guide de l'utilisateur de l'appareil photo en bref*. Veillez à toujours utiliser l'appareil photo de manière appropriée.
- Les précautions de sécurité décrites dans les pages suivantes ont pour but de vous présenter le fonctionnement adéquat de l'appareil et de ses accessoires, et ce en vue d'éviter tout risque de dommages corporels ou matériels.
- Le terme « équipement » fait référence à l'appareil photo, à la station de connexion, à l'adaptateur secteur compact ou à un chargeur de batterie vendu séparément.
- Le terme « batterie » désigne l'ensemble des batteries.

▲ Avertissements

Équipement

- **Ne dirigez pas l'appareil photo vers le soleil ou une autre source de lumière intense qui pourrait endommager votre vue.**
- **Rangez cet équipement hors de portée des enfants. Tout dommage accidentel occasionné par un enfant risque d'entraîner des blessures graves chez cet enfant.**
 - Dragonne : Placée autour du cou de l'enfant, la courroie présente un risque de strangulation.
 - Carte mémoire : Elle peut être avalée par accident. En cas d'ingestion, appelez immédiatement un médecin.
- **N'essayez pas de démonter ou de modifier une pièce de l'équipement qui n'est pas expressément décrite dans ce guide.**
- **Pour éviter tout risque de décharge électrique haute tension, ne touchez pas au flash de l'appareil photo s'il a été endommagé.**
- **Arrêtez immédiatement d'utiliser votre équipement s'il émet de la fumée ou des émanations nocives.**
- **Évitez tout contact de l'équipement avec de l'eau ou tout autre liquide, par simple éclaboussure ou immersion. Si le boîtier a été en contact avec des liquides ou de l'air salin, essuyez-le avec un chiffon doux et absorbant.**

En continuant à utiliser l'appareil, vous vous exposez à des risques d'incendie ou de décharge électrique. Éteignez immédiatement l'appareil photo et retirez la batterie ou débranchez le cordon d'alimentation de la prise électrique. Veuillez contacter votre revendeur ou le centre d'assistance Canon le plus proche.
- **N'utilisez pas de substances contenant de l'alcool, du benzène, des diluants ou d'autres substances inflammables pour nettoyer l'équipement ou procéder à son entretien.**
- **Il est totalement déconseillé de couper, d'endommager ou de modifier le cordon d'alimentation de l'adaptateur ou de poser des objets lourds dessus.**
- **N'utilisez que des accessoires d'alimentation recommandés.**
- **Retirez régulièrement le cordon d'alimentation et nettoyez la poussière et la saleté qui s'accumulent sur la prise, l'extérieur de la prise électrique et les zones environnantes.**
- **Ne manipulez pas le cordon d'alimentation lorsque vos mains sont humides.**

En continuant à utiliser l'appareil photo, vous vous exposez à des risques d'incendie ou de décharge électrique.

Batterie

- **Ne placez pas la batterie près d'une source de chaleur. Ne l'exposez pas à une flamme ni à une source de chaleur directe.**
- **En aucun cas, n'immergez la batterie dans l'eau, y compris l'eau de mer.**
- **N'essayez pas de démonter, d'altérer ou de chauffer la batterie.**
- **Évitez de faire tomber la batterie ou de lui faire subir des chocs violents susceptibles d'endommager le boîtier.**
- **N'utilisez que des batteries et des accessoires recommandés.**

L'utilisation de batteries non expressément recommandées pour ce type d'équipement peut entraîner des explosions ou des fuites et donc présenter certains risques d'incendie, de blessure et de détérioration de l'environnement. En cas de fuite de la batterie et de contact des yeux, de la bouche, de la peau ou des vêtements avec ces substances, rincez immédiatement et abondamment à l'eau claire et consultez un médecin.

- **Après la recharge ou en cas d'inutilisation, débranchez le chargeur de batterie et l'adaptateur secteur compact de la station de connexion et de la prise secteur afin d'éviter tout risque d'incendie ou tout autre danger.**
- **Ne placez aucun objet tel que nappes, tapis, oreillers ou coussins sur le chargeur de batterie en cours de charge.**

Une utilisation en continu sur une longue durée risque de provoquer une surchauffe et une déformation des unités et donc un risque d'incendie.

- **Pour charger la batterie, n'utilisez que le chargeur indiqué.**
- **Le chargeur de batterie et l'adaptateur secteur compact sont conçus exclusivement pour cet appareil photo. Ne les utilisez pas avec d'autres produits ou batteries.**

En effet, ceux-ci présenteraient un risque de surchauffe ou de déformation et donc d'incendie ou de décharge électrique.

- **Avant de jeter une pile ou une batterie, recouvrez les bornes avec de l'adhésif ou un autre type d'isolant afin d'éviter tout contact direct avec d'autres objets.**

Tout contact avec les composants métalliques d'autres objets présents dans le conteneur à déchets peut entraîner un incendie ou une explosion.

Autres

- **Ne déclenchez pas le flash à proximité des yeux d'une personne ou d'un animal. La lumière intense générée par le flash pourrait en effet endommager la vue.**

Si le sujet est un enfant en bas âge, respectez une distance d'au moins un mètre (39 pouces) lors de l'utilisation du flash.

- **Les objets sensibles aux champs magnétiques (par exemple les cartes de crédit) doivent être tenus à distance du haut-parleur de l'appareil photo,**

sans quoi ils sont susceptibles de perdre des données ou de cesser de fonctionner.

Attention

Équipement

- **Prenez soin de ne pas cogner l'appareil photo ni de l'exposer à des chocs violents susceptibles de provoquer des blessures ou d'endommager l'équipement lorsque vous le tenez par le collier.**
- **Ne conservez pas l'appareil dans un endroit humide ou poussiéreux.**
- **Évitez tout contact d'objets métalliques (aiguilles ou clés par exemple) ou de saleté avec les bornes ou la prise du chargeur.**

En effet, ces contacts peuvent entraîner des risques d'incendie et de décharge électrique ou causer d'autres dommages.

- **Évitez d'utiliser, de placer ou d'entreposer l'équipement dans des endroits exposés directement aux rayons solaires ou à des températures élevées, tels que le tableau de bord ou le coffre d'une voiture.**
- **Assurez-vous que le chargeur de batterie est branché sur une prise de courant de la valeur nominale spécifiée, et non d'une valeur supérieure. Évitez toute utilisation en cas d'endommagement du cordon d'alimentation ou du connecteur, ou si celui-ci n'est pas correctement inséré dans la prise.**
- **Évitez également toute utilisation dans des endroits peu aérés.**

Les situations mentionnées ci-dessus peuvent, en effet, présenter des risques de fuite, de surchauffe ou d'explosion, et donc d'incendie, de brûlures ou d'autres blessures. Des températures élevées risquent également de déformer le boîtier.

- **Lorsque vous ne comptez pas utiliser l'appareil photo pendant une période prolongée, retirez la batterie de l'appareil photo ou du chargeur de batterie, puis rangez l'appareil photo dans un endroit sûr.**
La batterie peut se décharger.

Flash

- **Ne déclenchez pas le flash lorsque sa surface n'est pas propre (présence de poussière, de saleté ou de corps étrangers).**
- **Prenez soin de ne pas placer vos doigts ou un vêtement devant le flash lorsque vous prenez une photo.**

Le flash pourrait être endommagé et émettre de la fumée ou du bruit. La chaleur résultante pourrait endommager le flash.

- **Évitez également de toucher le flash après avoir pris plusieurs photos successives.**

Vous risqueriez de vous brûler.

Pour éviter les dysfonctionnements

Évitez les champs magnétiques puissants

- **Ne posez jamais l'appareil à proximité de moteurs électriques ou de tout autre équipement générant un champ électromagnétique puissant.**

L'exposition à des champs magnétiques puissants risque d'entraîner des dysfonctionnements ou d'altérer des données d'image.

Pour éviter les problèmes liés à la condensation

- **Le passage soudain d'un environnement chaud à un environnement froid (ou inversement) peut provoquer de la condensation. Pour éviter celle-ci, placez l'équipement dans un sac plastique hermétique et laissez-le s'adapter à la température ambiante, puis sortez-le du sac.**

Le fait de passer subitement d'un environnement chaud à un environnement froid peut entraîner la formation de condensation (gouttelettes d'eau) sur les surfaces internes et externes de l'appareil photo.

Si de la condensation se forme à l'intérieur de l'appareil photo

- **Arrêtez immédiatement d'utiliser l'appareil photo.**

Le non-respect de cette précaution risque d'endommager l'équipement. Enlevez la carte mémoire, la batterie ou l'adaptateur secteur compact de l'appareil photo, puis attendez que toute trace d'humidité ait disparu avant de le réutiliser.

Avant d'utiliser l'appareil photo — Guide des composants

Vue avant

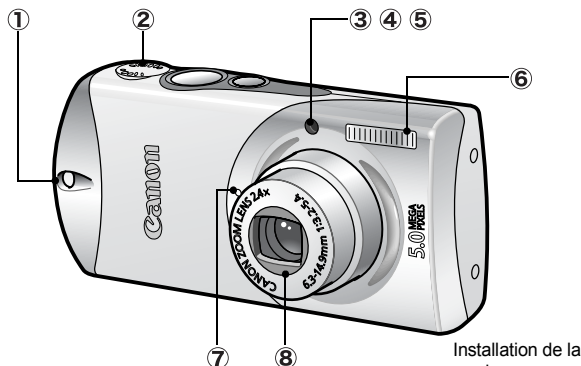

Installation de la dragonne

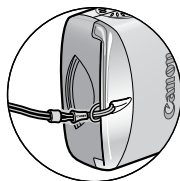

- ① Anneau de fixation de la dragonne
- ② Haut-parleur
- ③ Faisceau AF ([page 31](#))
- ④ Lampe atténuateur d'yeux rouges (*Guide en bref* page 10)
- ⑤ Indicateur du mode retardateur ([page 41](#))
- ⑥ Flash (*Guide en bref* page 10)
- ⑦ Microphone ([page 75](#))
- ⑧ Objectif

Vue arrière

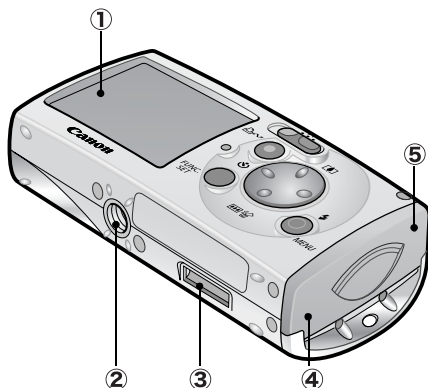

- ① Écran LCD (page 18)
- ② Filetage pour trépied
- ③ Connecteur de la station de connexion
- ④ Compartiment de la batterie (carte mémoire/compartiment de la batterie)
- ⑤ Couvercle du logement de la carte mémoire/du compartiment de la batterie (*Guide en bref* page 3)

Panneau de commandes

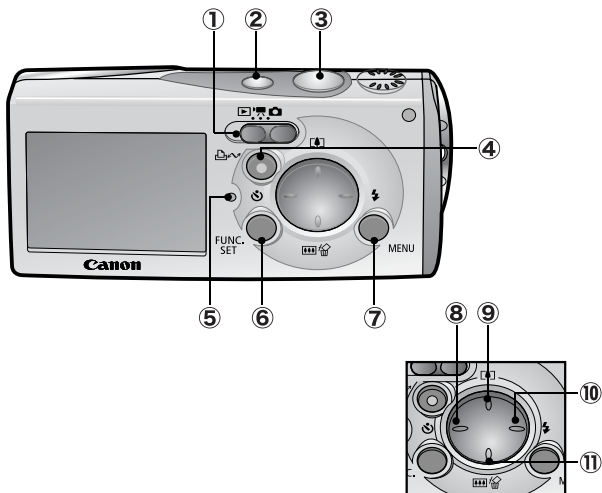

- ① Sélecteur de mode (*Guide en bref* page 5)
- ② Touche Alimentation (*Guide en bref* page 5)
- ③ Déclencheur (*Guide en bref* page 6)
- ④ Touche Imprimer/Partager (*Guide en bref* page 22)
- ⑤ Témoin ([page 24](#))
- ⑥ Touche **FUNC./SET** (Fonction/Définir) ([page 29](#))
- ⑦ Touche **MENU** ([page 30](#))
- ⑧ Touche (Retardateur)/ ([page 41](#))
- ⑨ Touche (Prise de vue : Téléobjectif/Lecture : Agrandir)/ ([page 69](#), *Guide en bref* page 10)
- ⑩ Touche (Flash)/ (*Guide en bref* page 10)
- ⑪ Touche (Prise de vue : Grand angle)/ (Effacer une seule image) (*Guide en bref* pages 9 et 11)

Station de connexion

Lorsque l'appareil photo est fixé à la station de connexion, vous pouvez réaliser les opérations suivantes.

- Charger la batterie (adaptateur secteur compact CA-DC20/CA-DC20E requis)
- Lire et effacer des images
- Connecter l'appareil photo à un téléviseur pour lire des images
- Connecter l'appareil photo à une imprimante pour imprimer des images
- Connecter l'appareil photo à un ordinateur pour télécharger des images

Vous pouvez commander l'appareil photo à l'aide de la télécommande sans fil (page 16) ou de ses touches intégrées.



Remplacez toujours le couvre-bornes sur le connecteur de l'appareil photo lorsque vous déplacez la station de connexion ou que vous ne l'utilisez pas.



- Déconnectez toujours l'alimentation de l'appareil photo avant de placer celui-ci dans la station de connexion ou de l'en retirer. Placer ou retirer l'appareil photo tandis qu'il est sous tension a pour effet de le mettre brutalement hors tension.
- Lorsque l'appareil photo est mis sous tension dans la station de connexion, il démarre toujours dans le mode Lecture, quel que soit le paramètre de mode sélectionné.
- Il est recommandé d'utiliser l'adaptateur secteur compact CA-DC20/CA-DC20E pour l'alimentation électrique de l'appareil photo lorsque celui-ci est utilisé dans la station de connexion.

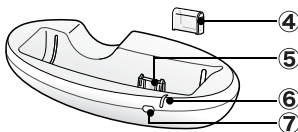
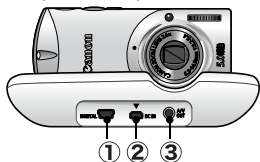

- ① Prise DIGITAL (Guide en bref page 19)
- ② Prise DC IN (alimentation électrique) (Guide en bref page 2)
- ③ Prise A/V OUT (sortie audio/vidéo) (page 89)
- ④ Couvercle du connecteur
- ⑤ Connecteur de l'appareil photo
- ⑥ Témoin de charge
- ⑦ Capteur à distance

Avant d'utiliser l'appareil photo — Principales fonctions

Utilisation de la télécommande sans fil

Installez la pile bouton au lithium (CR2025) dans la télécommande sans fil avant usage.



Veillez particulièrement à conserver la pile bouton au lithium hors de portée des enfants. Dans le cas où un enfant avalerait une pile, appelez immédiatement un médecin, car les fluides corrosifs de la pile risquent d'endommager l'estomac ou la paroi intestinale.

- 1** Glissez un doigt dans (①) et appuyez dessus dans le sens de la flèche tout en plaçant un autre doigt dans (②) et en retirant le compartiment à pile.

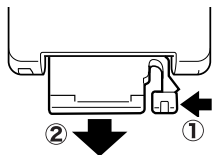

- 2** Placez la pile dans le compartiment en veillant à ce que le signe « + » de la pile soit visible, puis replacez le compartiment.

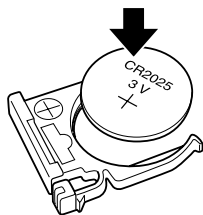

Retrait de la pile

Extrayez la pile dans le sens indiqué par la flèche.

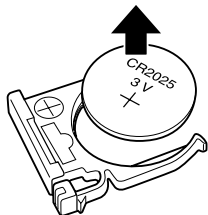

Manipulation de la télécommande sans fil

Lorsque l'appareil photo est placé dans la station de connexion, vous pouvez utiliser la télécommande sans fil pour effectuer les opérations suivantes avec l'appareil photo.

- Lire et effacer des images
- Lire des images lorsque l'appareil photo est connecté à un téléviseur
- Imprimer des images lorsque l'appareil photo est connecté à une imprimante
- Télécharger des images lorsque l'appareil photo est connecté à un ordinateur

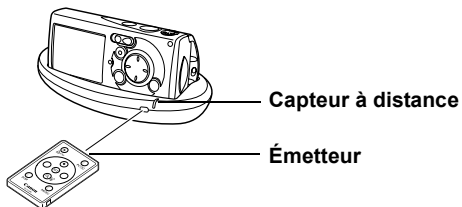

Pour utiliser la télécommande sans fil, dirigez-la sur le capteur à distance de la station de connexion.

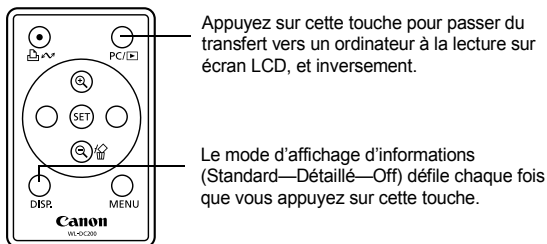

Hormis les opérations indiquées précédemment, toutes les touches effectuent les mêmes fonctions que les touches correspondantes de l'appareil photo. Cependant, les fonctions nécessitant que l'utilisateur appuie sur deux boutons simultanément ne peuvent être effectuées qu'avec l'appareil photo.



La distance d'utilisation de la télécommande sans fil se réduit dans les cas suivants :

- Lorsque la télécommande est utilisée hors de portée du capteur à distance
- Lorsqu'une forte luminosité entoure le capteur à distance
- Lorsque la batterie de la télécommande sans fil est faible
- Lors d'une utilisation à l'extérieur

Utilisation de l'écran LCD

Vous pouvez passer d'un style d'affichage d'informations à un autre à l'écran LCD comme suit.

1 Menu **[i]** (Configurer) ► [Affichage info].

Reportez-vous à la section *Menus et paramètres* (page 30).



2 [Info photo]/[Lire info]/[Info lecture] ► Sélectionnez un mode d'affichage.

Reportez-vous à la section *Menus et paramètres* (page 30).



- Dans un mode de prise de vue, les informations s'affichent durant 6 secondes environ lorsque vous modifiez un paramètre (relatif au flash par exemple), quel que soit le paramètre de mode d'affichage sélectionné.



En mode de lecture d'index, l'écran LCD ne peut pas basculer vers l'affichage détaillé (page 70).

Utilisation de l'horloge

Vous pouvez afficher la date et l'heure actuelles pendant une durée de 5 secondes* en appliquant les deux méthodes suivantes.

* Paramètre par défaut



Méthode 1

Appuyez sur la touche **FUNC./SET** et maintenez-la enfoncée pendant que vous mettez l'appareil photo sous tension.

Méthode 2

Dans un mode de prise de vue, maintenez la touche **FUNC./SET** enfoncée.

Tenu horizontalement, l'appareil photo affiche l'heure.

Si vous le tenez verticalement, il affiche l'heure et la date.

Cependant, si vous tenez l'appareil photo verticalement et utilisez la méthode 1 pour afficher la date et l'heure, l'heure s'affichera initialement de la même façon que lorsque l'appareil photo est tenu horizontalement.

- Vous pouvez modifier la couleur d'affichage en appuyant sur la touche ◀ ou ▶.
- L'heure disparaît une fois l'intervalle d'affichage dépassé ou lorsque vous utilisez la touche **FUNC./SET**, la touche **MENU**, le déclencheur ou le sélecteur de mode.
- L'intervalle d'affichage de l'heure peut être modifié dans le menu **[[** (Configurer) (page 33).

Luminosité de l'écran LCD

Affichage nocturne

Lorsque vous prenez des photos dans des endroits sombres, l'appareil photo éclaircit automatiquement l'écran LCD pour s'adapter à la luminosité du sujet*, ce qui permet de le cadrer plus facilement.

* Des parasites apparaissent et les mouvements du sujet semblent irréguliers sur l'écran LCD. Cependant, ceci n'affecte pas l'image enregistrée. La luminosité de l'image affichée sur l'écran et celle de l'image réellement enregistrée sont différentes.

Informations affichées sur l'écran LCD

Informations sur la photo (mode de prise de vue)

Batterie faible (page 105)

Coefficient du zoom* (page 38)

Quadrillage* (page 31)

• Images fixes : prises de vue enregistrables
• Vidéos (sec.) : Durée restante/durée écoulée

Méthode de prise de vue (pages 39, 41)

Flash (Guide en bref page 10)

Rotation auto (page 65)

● (rouge)*
Enregistrement vidéo (page 44)

[]*
Cadre de mesure spot

□*
Zone AF (autofocus) (page 48)

✂*
Fuseau horaire (page 27)

📁*
Créer dossier (page 66)

<p>Mode de prise de vue (pages 44, 46, 58, Guide en bref page 7)</p>	<p>Effet photo (page 57)</p>
<p>-2...+2</p> <p>Correction d'exposition (page 51)</p>	<p>Mes couleurs (page 58)</p>
<p>1" ... 15"</p> <p>Mode Obtur. Lent (page 52)</p>	<p>Mode de mesure (page 50)</p>
<p>ISO 50 ISO 100 ISO 200</p> <p>Vitesse ISO (page 64)</p>	<p>Compression (page 37)</p>
<p>☀ ☁ ☂ ☃ ☄ ★ ☆</p> <p>Balance Blancs (page 54)</p>	<p>L M1 M2 S 📷 📹 640 320 160</p> <p>Résolution (pages 36, 37)</p>
	<p>📷 (rouge)*</p> <p>Avertissement de bougé de l'appareil photo (pages 53, 94) (La vitesse d'obturation apparaît également quand l'icône 📷 s'affiche.)</p>



Si le témoin orange clignote et l'icône de bougé de l'appareil photo apparaît, cela signale une lumière insuffisante. Une vitesse d'obturation lente va être sélectionnée. Augmentez la vitesse ISO (page 64) ou sélectionnez un paramètre autre que (flash désactivé), ou fixez l'appareil photo sur un trépied ou sur un autre dispositif.

Lire info

Histogramme (page 24)

Numéro de dossier/numéro de fichier

100-0001

CM ISO50

1.36MB

2592x1944

08/08/'05 10:00

Date/heure de prise de vue

Compression (page 37)

Résolution (images fixes) (page 36)

Rotation auto (page 65)

Mode de prise de vue (pages 44, 46, 58, Guide en bref page 7)							
1 .. 15							
Mode Obtur. Lent (page 52)							
ISO 50 ISO100 ISO200							
Vitesse ISO (page 64)							
-2 .. +2							
Correction d'exposition (page 51)							
Flash (Guide en bref page 10)							
Effet photo (page 57)							
Mes couleurs (page 58)							
Mode de mesure (page 50)							
Balance Blancs (page 54)							
Taille de fichier							
Résolution (images fixes) (page 36)							

Informations sur la lecture (mode Lecture)

Standard

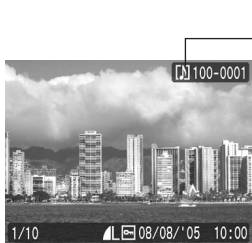

The screenshot shows a media player interface with a cityscape image. At the top right of the image, there is a small box containing the text "100-0001". At the bottom left, it shows "1/10". At the bottom center, it shows a battery icon, a signal strength icon, and the date/time "08/08/'05 10:00".

100-0001

1/10

08/08/'05 10:00

Son au format WAVE ([page 75](#))

Numéro de dossier-Numéro de fichier

Date/heure de prise de vue

État de protection ([page 81](#))

Compression (images fixes) ([page 37](#))

Résolution (images fixes) ([page 36](#))

Vidéo ([page 71](#))

Nombre total d'images

Numéro de l'image affichée

Détaillé

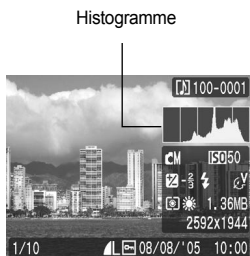

Mode de prise de vue (pages 44, 46, 58, *Guide en bref* page 7)

1" ... 15"

Mode Obtur. Lent (page 52)

ISO 50 ISO100 ISO200 ISO400

Vitesse ISO (page 64)

640 320 160

Résolution (vidéos) (page 37)

+2 -2 ... +2

Correction d'exposition (page 51)



Flash (*Guide en bref* page 10)

EV N LS S BW

Effet photo (page 57)

Sp SL SD SB SG SR SA SS SC

Mes couleurs (page 58)



Mode de mesure (page 50)

AWB Sun Cloud Snow Beach Party Candle

Balance Blancs (page 54)

Taille de fichier

Résolution (images fixes) (page 36)

Durée affichée sur les vidéos (page 44)

Vous pouvez également afficher les informations suivantes avec certaines images.

	Un fichier son d'un format autre que le format WAVE est joint ou le format de fichier n'est pas reconnu
	Image JPEG non conforme aux normes DCF (Design rule for Camera File system)
	Image RAW
	Type de données non reconnu



Il se peut que les informations d'images prises sur d'autres appareils photo ne s'affichent pas correctement.

Fonction Histogramme

L'histogramme est un graphique qui permet de connaître la luminosité de l'image prise. L'image est d'autant plus sombre que la tendance du graphique est à gauche. L'image est d'autant plus lumineuse que la tendance est à droite.

Si l'image est trop sombre, réglez la correction d'exposition sur une valeur positive. De même, réglez la correction d'exposition sur une valeur négative si l'image est trop lumineuse ([page 51](#)).

Exemples d'histogramme



Image sombre



Image équilibrée



Image claire

Témoin

Le témoin s'allume ou clignote lorsque vous appuyez sur la touche Alimentation ou sur le déclencheur.



N'effectuez jamais les actions suivantes lorsque le témoin est allumé. Elles pourraient endommager les données graphiques.

- Secouer ou cogner l'appareil photo
- Mettre l'appareil photo hors tension ou ouvrir le couvercle du logement de la carte mémoire ou du compartiment de la batterie

Vert :	Prêt à prendre la photo/Écran LCD désactivé/Connecté à l'ordinateur
Vert clignotant :	Démarrage de l'appareil/Enregistrement d'une image/Lecture/Effacement/Transfert (lorsque l'appareil photo est connecté à un ordinateur)
Orange :	Prêt à prendre la photo (flash activé)
Orange clignotant :	Prêt à prendre la photo (avertissement de bougé de l'appareil photo)

* Un signal sonore électronique est émis en cas de mise au point difficile.

Fonction Mode éco

Cet appareil photo est équipé d'une fonction d'économie d'énergie (fonction Mode éco). Les conditions suivantes entraînent la mise hors tension de l'appareil photo. Pour remettre l'appareil photo sous tension, appuyez à nouveau sur la touche Alimentation.

Mode de prise de vue	Se met hors tension environ 3 minutes après le dernier accès à une commande de l'appareil photo. L'écran LCD s'éteint automatiquement 1 minute* après le dernier accès à une commande, même si la fonction [Extinction auto] est en position [Arrêt]. Pour rallumer l'écran LCD, appuyez sur une touche autre que la touche Alimentation ou modifiez l'orientation de l'appareil photo.
Mode de lecture Connecté à une imprimante	Se met hors tension environ 5 minutes après le dernier accès à une commande de l'appareil photo.

* Ce délai peut être modifié.



- La fonction Mode éco ne s'active pas pendant un diaporama ou lorsque l'appareil photo est connecté à un ordinateur.
- Les paramètres de la fonction Mode éco peuvent être modifiés ([page 33](#)).

Formatage des cartes mémoire

Ne formatez que les cartes mémoire neuves ou celles dont vous souhaitez effacer tout le contenu (images et données).



Veillez noter que le formatage (l'initialisation) d'une carte mémoire efface toutes les données, y compris les images protégées et les autres types de fichier.

1

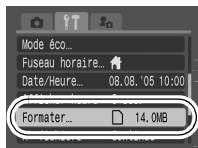

Menu (Configurer) ► [Formater].

Reportez-vous à la section *Menus et paramètres* (page 30).



2

Sélectionnez [OK] et appuyez sur .

- Pour effectuer un formatage simple, utilisez la touche  pour sélectionner [Formatage simple] et la touche  ou  pour ajouter une marque.
- Vous pouvez arrêter le formatage d'une carte quand l'option [Formatage simple] est sélectionnée en appuyant sur la touche **FUNC./SET**. Vous pouvez toujours utiliser une carte normalement lorsque le formatage est arrêté mais ses données sont effacées.

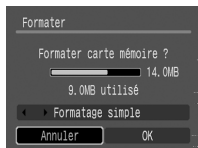

Formatage simple

Nous vous recommandons de sélectionner l'option [Formatage simple] quand vous soupçonnez une réduction de la vitesse d'enregistrement ou de lecture de votre carte mémoire. Un formatage simple peut durer entre 2 et 3 minutes avec certaines cartes mémoire.

Réglage de l'horloge universelle

Lorsque vous voyagez à l'étranger, vous pouvez enregistrer des images avec la date et l'heure du pays en sélectionnant simplement le paramètre de fuseau horaire si vous avez préalablement enregistré les fuseaux horaires de différentes destinations. Cela vous évite d'avoir à sélectionner les paramètres de date et d'heure.

Réglage des fuseaux horaires Pays/monde

1 Menu (Configurer) ► [Fuseau horaire] ►

Reportez-vous à la section *Menus et paramètres* (page 30).



2 ►



3 Utilisez la touche ← ou → pour sélectionner un fuseau horaire de pays ►

- Pour définir l'option d'heure avancée, utilisez la touche ↑ ou ↓, ce qui affiche . L'horloge avancera d'une heure.



4 ►



5 Utilisez la touche ← ou → pour sélectionner un fuseau horaire de destination ►

- Comme à l'étape 3, vous pouvez définir l'option d'heure avancée.

Décalage horaire avec le fuseau horaire du pays



6 Utilisez la touche ↑ ou ↓ pour sélectionner [Pays/Monde], et la touche ← ou → pour sélectionner ►

Sélection du fuseau horaire de destination

1 Menu (Configurer) ► [Fuseau horaire] ►

Reportez-vous à la section *Menus et paramètres* (page 30).

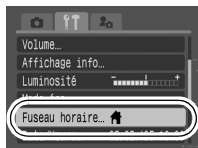

2 Utilisez la touche ← ou → pour sélectionner ►

- Pour changer le fuseau horaire de destination, utilisez la touche **FUNC./SET**.



Si vous modifiez la date et l'heure tandis que l'option Monde est sélectionnée, la date et l'heure de Pays sont modifiées automatiquement.

Menus et paramètres

Les menus permettent de définir les paramètres de prise de vue et de lecture, mais également d'autres paramètres de l'appareil photo, tels que la date et l'heure ou le signal sonore électronique.

Les menus suivants sont disponibles.

Menu FUNC.

Menus Enreg., Lecture, Configurer et Mon profil

Menu FUNC.

Ce menu permet de définir la plupart des fonctions de prise de vue courantes.

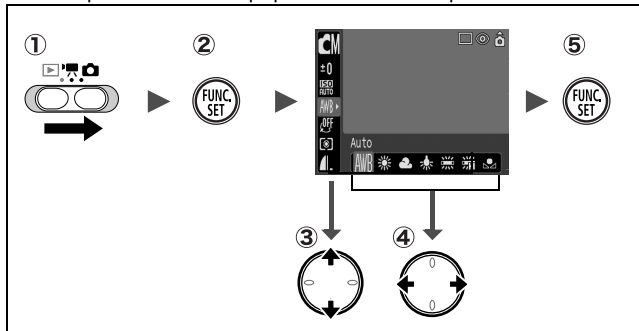

- 1 Placez le sélecteur de mode sur ou .
- 2 Appuyez sur la touche FUNC./SET.
- 3 Utilisez la touche ou pour sélectionner un élément de menu.

Certaines fonctions ne sont pas accessibles dans certains modes de prise de vue.

- 4 Utilisez la touche ou pour sélectionner une option pour l'élément de menu.

Pour certaines fonctions, vous pouvez sélectionner d'autres options à l'aide de la touche **MENU**.

Une fois l'option sélectionnée, vous pouvez appuyer sur le déclencheur afin de réaliser votre prise de vue instantanément. Après votre prise de vue, ce menu apparaît à nouveau. Il vous permet de régler aisément les paramètres souhaités.

- 5 Appuyez sur la touche FUNC./SET.

Menus Enreg., Lecture, Configurer et Mon profil

Ces menus permettent de définir différents paramètres pratiques pour les modes de prise de vue et de lecture.

Menu (Enreg.)

Menu (Lecture)

Menu (Configurer)

Menu (Mon profil)

① (MENU) →

② Vous pouvez passer d'un menu à un autre à l'aide de la touche ← ou → quand cet élément est sélectionné.

③ ↓

④ ↓

⑤ (MENU)

- Cet exemple illustre le menu Enreg.
- En mode de lecture, le menu Lecture s'affiche.

① Appuyez sur la touche **MENU**.

② Appuyez sur la touche ← ou → pour passer d'un menu à un autre.

③ Utilisez la touche ↑ ou ↓ pour sélectionner un élément de menu.

Certaines fonctions ne sont pas accessibles dans certains modes de prise de vue.

④ Utilisez la touche ← ou → pour sélectionner une option.

Les éléments de menu suivis de (...) ne peuvent être sélectionnés qu'après avoir appuyé sur la touche **FUNC./SET** pour afficher le menu suivant.













Appuyez à nouveau sur la touche **FUNC./SET** pour valider le paramètre.

⑤ Appuyez sur la touche **MENU**.

Liste des menus



Menu FUNC.



Les icônes ci-dessous s'affichent par défaut.

Élément de menu	Page	Élément de menu	Page
 Mode de prise de vue	<i>En bref</i> page 7	 Effet photo	page 57
 Mode Vidéo	page 44	 Mes couleurs	page 58
 Correction d'exposition	page 51	 Mode de mesure	page 50
 Mode Obtur. Lent	page 52	 Compression	page 37
 Vitesse ISO	page 64	 Résolution (image fixe)	page 36
 Balance Blancs	page 54	 Résolution (vidéo)	page 37









Menu Enreg.

* Paramètre par défaut

Élément de menu	Options	Page/rubrique
AiAF	Marche*/Arrêt	page 49
Retardateur	 10 secondes*/  2 secondes/  Au choix (Intervalle : 0 à 10*, 15, 20, 30 sec.) (nb de vues : 1-3*-10)	page 41
Faisceau AF	Marche*/Arrêt	-
Zoom numérique	Marche/Arrêt* (Activé en mode Vidéo standard.)	page 38
Affichage	Arrêt/2* à 10 secondes/Maintien	<i>Guide en bref</i> page 6
Enreg. Origin.	Marche/Arrêt*	page 60
Quadrillage	Marche/Arrêt*	Vous pouvez afficher le quadrillage (l'écran est alors divisé en neuf zones), ce qui facilite la composition et le cadrage horizontal et vertical d'un sujet. Le quadrillage ne figure pas sur la photo.
Cachet date	Arrêt*/Date/Date/heure	page 40
Obtur. Lent	Marche/Arrêt*	page 52

Obtu. vertical	Marche*/Arrêt	Permet à la touche FUNC./SET de déclencher l'obturateur quand l'appareil photo est tenu verticalement (page 43).
Assemblage	 de gauche à droite*/  de droite à gauche	page 46

Menu Lecture

Élément de menu	Page	Élément de menu	Page
 Protéger	page 81	 Diaporama	page 77
 Rotation	page 74	 Impression	page 83
 Mém. vocal	page 75	 Ordre transfer	page 87
 effacer tout	page 82	 Transition	page 75

Menu Configurer

* Paramètre par défaut





Élément de menu	Options	Page/rubrique
Muet	Marche/Arrêt*	Réglez ce paramètre sur [On] pour désactiver le son de départ, le son du déclencheur, le signal sonore et le son du retardateur. En revanche, les avertissements continuent de retentir même lorsque le mode muet est activé. (Guide en bref page 5)
Volume	Off / 1 / 2* / 3 / 4 / 5	Permet de régler le volume du son de départ, du signal sonore, du son du déclencheur, du son du retardateur et du son de lecture. Le volume ne peut pas être réglé si l'option [Muet] est activée (position [On]).
Vol. Démarrage		Permet de régler le volume du son de départ lorsque l'appareil photo est mis sous tension.
Vol. Opération		Permet de régler le volume du signal sonore émis lorsque vous appuyez sur une touche autre que le déclencheur.
Vol. Retard.		Permet de régler le volume du son du retardateur émis 2 secondes avant l'activation du déclencheur.
Son déclenc.		Permet de régler le volume du son émis par l'activation du déclencheur. Ce son n'est pas émis lors de l'enregistrement d'une vidéo.
Vol. Lecture		Permet de régler le volume sonore pour les vidéos et les mém. vocaux.

Affichage info		Permet de passer d'un mode d'affichage info à un autre (page 18).
Info photo	Marche/Arrêt*	Mode d'affichage des modes de prise de vue
Lire info	Marche/Arrêt*	Mode d'affichage de la période de lecture immédiatement après l'enregistrement d'une image
Info lecture	Détaillé/Standard/Arrêt*	Mode d'affichage en mode lecture
Luminosité	De -7 à 0* jusqu'à +7	Utilisez la touche ◀ ou ▶ pour régler la luminosité. Si vous appuyez sur la touche ▲ ou ▼, le menu Configurer s'affiche à l'écran. Vous pouvez vérifier la luminosité sur l'écran LCD lorsque vous réglez ce paramètre.
Mode éco		page 25
Extinction auto	Marche*/Arrêt	Permet de déterminer si l'appareil photo doit ou non s'éteindre automatiquement après une période d'inutilisation définie.
Affichage OFF	10 sec./20 sec./ 30 sec./1 min./2 min./ 3 min.	Permet de régler le délai souhaité avant que l'écran LCD ne s'éteigne si aucune fonction de l'appareil photo n'est exécutée.
Fuseau horaire	Pays*/Monde	page 27
Date/Heure		Guide en bref (page 4)
Afficher heure	0-5*-10 sec. / 20 sec. /30 sec. / 1 min. /2 min. /3 mn.	page 19
Formater		page 26
N° fichiers	Réinit. Auto/Continue*	page 67

Créer dossier		page 66
Créer nouveau dossier	Marque (On)/ Aucune marque (Off)	Crée un dossier pour la prochaine session de prises de vue.
Création auto	Off* /TLJ /Lundi– Dimanche /Mensuel	Vous pouvez également définir une heure de création.
Rotation auto	Marche*/Arrêt	page 65
Langue		<i>Guide en bref</i> (page 4)
Système vidéo	NTSC/PAL	page 89
Réinit. tout		page 35

Menu Mon profil

* Paramètre par défaut

Élément de menu	Paramètres disponibles	Page
Thème	Sélectionne un thème commun pour chaque élément des paramètres Mon profil.	page 90
Première image	Permet de définir l'image qui s'affiche lorsque l'appareil photo est mis sous tension.	
Son départ	Permet de définir le son émis lors de la mise sous tension de l'appareil photo.	
Signal sonore	Permet de définir le son émis lorsque vous appuyez sur une touche autre que le déclencheur.	
Son retardateur	Permet de définir le son émis 2 secondes avant l'activation du déclencheur en mode Retardateur.	
Son déclenc.	Permet de définir le son émis lorsque vous appuyez sur le déclencheur. Il n'y a pas de son de déclencheur pour les vidéos.	
Contenu du menu Mon profil	 (Arrêt) /  * /  / 	

Rétablissement des valeurs par défaut des paramètres

1 Menu (Configurer) ► [Réinit. tout].

Reportez-vous à la section *Menus et paramètres* (page 30).



2 Sélectionnez [OK] et appuyez sur .



- Les paramètres ne peuvent pas être réinitialisés lorsque l'appareil photo est connecté à un ordinateur ou à une imprimante.
- Il est impossible de réinitialiser les paramètres suivants :
 - Mode de prise de vue
 - Options [Fuseau horaire], [Date/Heure], [Langue] et [Système vidéo] du menu  (Configurer) (pages 33, 34)
 - Données de balance des blancs enregistrées avec la fonction de balance des blancs personnalisée (page 55)
 - Couleurs spécifiées dans les modes [Couleur contrastée] (page 61) ou [Permuter couleur] (page 62) de Mes couleurs.
 - Paramètres Mon profil récemment ajoutés (page 91)

Modification de la résolution et de la compression

(Images fixes) 

Mode de prise de vue



1 Menu FUNC. ► * (Compression/Résolution) ► ► (Compression) / (Résolution).



Reportez-vous à la section *Menus et paramètres* (page 29).

* Paramètre par défaut.



- Utilisez la touche ← ou → pour sélectionner les paramètres de résolution/compression, puis appuyez sur la touche **FUNC./SET**.



Valeurs approximatives de résolutions

Résolution			But
L (Haute)	2592 x 1944 pixels	Élevée ↑	Imprimer dans un format supérieur au format A4* 210 x 297 mm (8,3 x 11,7 po) Imprimer dans un format supérieur au format Lettre* 216 x 279 mm (8,5 x 11 po)
			Imprimer jusqu'au format A4* 210 x 297 mm (8,3 x 11,7 po) Imprimer jusqu'au format Lettre* 216 x 279 mm (8,5 x 11 pouces)
			Imprimer au format carte postale 148 x 100 mm (6 x 4 po) Imprimer au format L 119 x 89 mm (4,7 x 3,5 po)
M1 (Moyenne 1)	2048 x 1536 pixels	↓ Basse	Envoi d'images sous la forme de pièces jointes à des messages électroniques Prise d'un plus grand nombre de photos
M2 (Moyenne 2)	1600 x 1200 pixels		
S (Basse)	640 x 480 pixels		
  (Mode d'impression de date de carte postale)	1600 x 1200 pixels		Impressions sur cartes postales (page 40).



Valeurs approximatives de compression

Compression		But
 Super-Fin	Qualité élevée ↕	Photos de qualité supérieure
 Fin		Photos de qualité normale
 Normal	Qualité normale	Prise d'un plus grand nombre de photos



- Reportez-vous à la section *Taille des données d'image (estimation)* (page 118).
- Reportez-vous à la section *Cartes mémoire et performances estimées* (page 117).

Modification de la résolution (Vidéos)

Mode de prise de vue  

Pour pouvoir modifier la résolution, le mode vidéo doit être réglé sur (Standard) ou sur  (Mes couleurs).

1

Menu FUNC. ► * (Résolution)





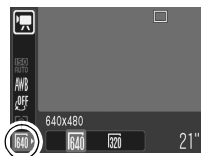

Reportez-vous à la section *Menus et paramètres* (page 29).

*Paramètre par défaut.

- Utilisez la touche ◀ ou ▶ pour sélectionner une résolution, puis appuyez sur la touche **FUNC./SET**.



Résolutions et nombre d'images par seconde

	Résolution	Nb im./sec.
 Standard	 640 x 480 pixels	10 images/sec.
 Mes couleurs	 320 x 240 pixels	20 images/sec.
 Compact	 160 x 120 pixels	15 images/sec.

* Le nombre d'images par seconde indique le nombre d'images enregistrées ou lues chaque seconde. Plus le nombre d'images par seconde est élevé, plus le mouvement est fluide.



- Reportez-vous à la section *Taille des données d'image (estimation)* (page 118).
- Reportez-vous à la section *Cartes mémoire et performances estimées* (page 117).

Utilisation du zoom numérique

Mode de prise de vue



Vous pouvez prendre des images agrandies à l'aide des zooms numérique et optique combinés.



- Images fixes : agrandit jusqu'à 10 fois environ
- Vidéos (Standard) : agrandit jusqu'à 4,9 fois environ

1 (Enreg.) ► [Zoom numérique] ► [Marche].

Reportez-vous à la section *Menus et paramètres* (page 30).



2 Appuyez sur la touche et réalisez votre prise de vue.

- Le paramètre de zooms numérique et optique combinés s'affiche à l'écran LCD.
- Lorsque vous appuyez sur la touche  jusqu'à atteindre le réglage maximal, il s'arrête temporairement (pendant la prise de vue d'images fixes). Lorsque vous appuyez à nouveau sur la touche , le zoom numérique commence à effectuer un agrandissement.
- Appuyer sur la touche  réduit la taille de l'image (zoom arrière).



Plus les images sont agrandies avec le zoom numérique, plus elles perdent en finesse.



Dans ce mode, l'appareil photo prend des clichés en continu lorsque le déclencheur est maintenu enfoncé.

Si vous utilisez la carte mémoire recommandée*, vous pouvez effectuer des prises de vue en continu (prises de vue en continu de manière fluide) selon un intervalle précis jusqu'à ce que la carte mémoire soit saturée (page 117).

*Carte mémoire recommandée

Carte mémoire SDC-512 MSH à vitesse très élevée recommandée (vendue séparément) ayant subi un formatage simple (page 26).

- Ceci reflète les critères de prise de vue standard établis par Canon. Les valeurs réelles peuvent varier en fonction du sujet et des conditions de prise de vue.
- La prise de vue en continu peut s'interrompre brutalement même si la carte mémoire n'est pas saturée.

1 Appuyez sur la touche  pour afficher .

2 Réalisez votre prise de vue.

- L'appareil photo continue d'enregistrer des images successives tant que le déclencheur est enfoncé complètement. L'enregistrement cesse lorsque vous relâchez le déclencheur.

Pour annuler la prise de vue en continu

Appuyez deux fois sur la touche  pour afficher .



- L'intervalle entre les prises augmente lorsque la mémoire interne de l'appareil photo commence à saturer.
- Si le flash est utilisé, l'intervalle entre les prises s'allonge car le flash doit se recharger.

Mode d'impression de date de carte postale



Mode de prise de vue



Pour effectuer des prises de vue avec des réglages optimaux pour les cartes postales, composez vos images dans la zone d'impression (rapport largeur-hauteur d'environ 3:2) apparaissant sur l'écran LCD.

1 Menu FUNC. ► **TL*** (Compression/Résolution) ► **Mode d'impression de date de carte postale).**

Reportez-vous à la section *Menus et paramètres* (page 29).

*Paramètre par défaut.

- La résolution est définie sur **M2** (1600 x 1200) et la compression sur **Fin**.
- Lorsque vous appuyez sur le déclencheur jusqu'à mi-course, la zone qui ne sera pas imprimée devient grisée.



Le zoom numérique ne peut pas être utilisé dans ce mode.



Pour plus d'informations sur l'impression, reportez-vous au *Guide d'utilisation de l'impression directe*.

Intégration de la date dans les données d'image

Vous pouvez intégrer la date aux données d'image lorsque **Mode d'impression de date de carte postale** est sélectionné.

1 Menu **Enreg.** ► **[Cachet date]** ► **[Date]/[Date/heure]**.

Reportez-vous à la section *Menus et paramètres* (page 30).

- **Affichage de l'écran LCD**

: [Arrêt]

: [Date]/[Date/heure]





- Assurez-vous au préalable que la date et l'heure ont été réglées sur l'appareil photo ([page 33](#)).
- Le cachet de date ne peut pas être supprimé des données d'image une fois qu'il a été défini.



Utilisation du retardateur



Mode de prise de vue



Vous pouvez définir un retard de déclenchement de 10 secondes () ou de 2 secondes (). Vous pouvez également spécifier un intervalle personnalisé ainsi que le nombre de prises () Au choix) une fois le déclencheur enfoncé.

1 Appuyez sur la touche pour afficher , ou .

2 Réalisez votre prise de vue.

- Lorsque vous appuyez à fond sur le déclencheur, le retardateur s'active et son témoin clignote. Lors de la réduction d'yeux rouges, le témoin du retardateur clignote, puis reste allumé durant les deux dernières secondes.

Pour annuler le retardateur

Appuyez sur la touche pour afficher .



Vous pouvez modifier le son du retardateur ([page 34](#)).

Modification du compte à rebours du retardateur () ()

1 Menu (Enreg.) ► [Retardateur] ► ou .

Reportez-vous à la section *Menus et paramètres* ([page 30](#)).

- Les options disponibles sont les suivantes.
 - : 2 secondes avant l'activation du déclencheur, le retardateur émet un signal sonore et le témoin clignote rapidement.
 - : Lorsque vous appuyez sur le déclencheur, le retardateur émet un signal sonore et le déclencheur est activé après 2 secondes.

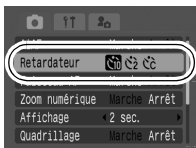

Modification de l'intervalle et du nombre de prises

Vous avez la possibilité de personnaliser l'intervalle (0 à 10, 15, 20, 30 secondes) ainsi que le nombre de prises (1 à 10). Toutefois, ces paramètres ne peuvent être modifiés dans les modes Assemblage, Vidéo ou Mes couleurs.

1 (Enreg.) ► [Retardateur] ► ►

Reportez-vous à la section
Menus et paramètres (page 30).



2 **Modifiez [Intervalle]/[Nb de vues]** ►

- Le signal sonore émis par le retardateur se comporte comme suit.
 - Le son du retardateur se déclenchera 2 secondes avant la fin de l'intervalle défini.
 - Si l'option [Nb de vues] a été définie sur plusieurs prises, un son sera émis uniquement à la première.

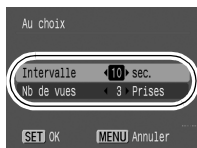

Si l'option [Nb de vues] est définie sur 2 ou plus, elle entraîne les effets suivants.

- Les paramètres d'exposition et de balance des blancs sont mémorisés avec la première image.
- Si le flash est utilisé, l'intervalle entre les prises s'allonge car le flash doit se recharger.
- L'intervalle entre les prises augmente lorsque la mémoire interne de l'appareil photo commence à saturer.
- Les prises de vue cessent automatiquement lorsque la carte mémoire est saturée.

Prise de vue verticale (Déclenchement de l'obturateur vertical)

Mode de prise de vue



Quand l'appareil photo est tenu verticalement, vous pouvez déclencher l'obturateur en appuyant sur la touche **FUNC./SET** au lieu du déclencheur. Vous pouvez également effectuer la prise de vue en appuyant sur le déclencheur.

1 Menu (Enreg.) ► [Obtu. vertical] ► [Marche].

Reportez-vous à la section *Menus et paramètres* (page 30).

- Le paramètre par défaut est [Marche].



2 Sélectionnez un mode de prise de vue.

3 Tenez l'appareil photo verticalement, visez le sujet et appuyez sur la touche **FUNC./SET**.

- À la différence du déclencheur, cette touche ne peut être enfoncée à mi-course. Lors de la mise au point, l'appareil photo émet deux signaux sonores et enregistre l'image immédiatement.
- Pour afficher l'image immédiatement après la prise de vue, maintenez la touche **FUNC./SET** enfoncée. Cela remplace le paramètre Affichage (page 31).



Apparaît lors du déclenchement de l'obturateur vertical



Pour effectuer des réglages via le menu FUNC. (page 29), tenez l'appareil photo horizontalement.





Trois modes vidéo sont disponibles.



Standard

Vous pouvez choisir la résolution et enregistrer jusqu'à saturation de la carte mémoire (lorsqu'une carte mémoire à vitesse très élevée est utilisée, par exemple le modèle SDC-512MSH recommandé). Le zoom numérique peut être utilisé pour les prises de vue effectuées dans ce mode ([page 38](#)).

- Résolution :  (640 x 480) [10 images/s]
 (320 x 240) [20 images/s]
- Taille maximale : 1 Go/vidéo



Compact



Avec une résolution basse, ce mode convient pour l'envoi de vidéo sous la forme de pièces jointes aux courriers électroniques ou avec une carte mémoire de faible capacité.

- Résolution :  (160 x 120) [15 images/s]
- Durée maximale du clip : 3 minutes



Mes couleurs

Vous pouvez modifier les couleurs de l'image, puis prendre la photo ([page 59](#)). Comme avec le mode Standard, vous pouvez également choisir la résolution et enregistrer jusqu'à saturation de la carte mémoire (lorsqu'une carte mémoire à vitesse très élevée est utilisée, par exemple le modèle SDC-512MSH recommandé).

- Résolution :  (640 x 480) [10 images/s]
 (320 x 240) [20 images/s]
- Taille maximale : 1 Go/vidéo



- La durée d'enregistrement varie en fonction de la capacité de la carte mémoire utilisée ([page 117](#)).

1 Menu FUNC ► * (Standard).

Reportez-vous à la section *Menus et paramètres* (page 29).

*Paramètre par défaut.

- Utilisez la touche ← ou → pour sélectionner une vidéo, puis appuyez sur la touche **FUNC./SET**.

- En mode  ou , vous pouvez modifier la résolution ainsi que la cadence (page 37).

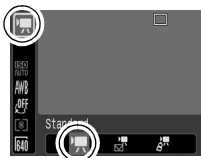

2 Réalisez votre prise de vue.

- Si vous appuyez sur le déclencheur jusqu'à mi-course, l'exposition, la mise au point et la balance des blancs sont automatiquement réglées.
- Appuyez complètement sur le déclencheur pour démarrer l'enregistrement de la vidéo et du son simultanément.
- Lors de la prise de vue, la durée d'enregistrement (en secondes) et [●ENR] s'affichent sur l'écran LCD.
- Appuyez à nouveau à fond sur le déclencheur pour arrêter l'enregistrement.
L'enregistrement cesse automatiquement dans les conditions suivantes.
 - À l'échéance de la durée maximale d'enregistrement
 - À saturation de la mémoire intégrée et de la carte mémoire



- Pour enregistrer une séquence vidéo, il est conseillé d'utiliser une carte mémoire formatée dans votre appareil photo (page 26). La carte fournie avec l'appareil photo peut être utilisée sans formatage supplémentaire.
- Lors de l'enregistrement, tenez compte des points suivants.
 - Évitez de toucher le microphone.
 - Ne touchez aucune touche hormis le déclencheur. Le son émis par les touches sera enregistré dans la vidéo.
 - L'appareil photo ajuste automatiquement les paramètres d'exposition et de balance des blancs pour s'adapter aux conditions de prise de vue lors de l'enregistrement. Notez cependant que les sons émis par l'appareil photo lors du réglage automatique de l'exposition peuvent également être enregistrés.
- Les réglages optiques de mise au point et de zoom conservent, pour les images suivantes, les valeurs sélectionnées pour la première image.



QuickTime 3.0 ou version ultérieure est requis pour lire les vidéos (Type de données : AVI/Méthode de compression : Motion JPEG) sur un ordinateur. QuickTime (pour Windows) est fourni sur le CD-ROM Canon Digital Camera Solution Disk. Sur Macintosh, ce programme est fourni avec Mac OS X ou version ultérieure.

Prises de vue panoramiques (Assemblage)

Mode de prise de vue 

Le mode Assemblage permet de prendre des images qui se chevauchent, puis de les fusionner (assembler) afin de créer une image panoramique sur un ordinateur.



Les bordures de plusieurs images adjacentes qui se chevauchent peuvent être assemblées afin de produire une seule image panoramique.





1 Menu (Enreg.) ► / [Assemblage].

Reportez-vous à la section *Menus et paramètres* (page 30).



2 Sélectionnez une direction de prise de vue ►

- Vous avez le choix entre deux directions de prise de vue.
 -  Horizontalement, de gauche à droite
 -  Horizontalement, de droite à gauche





3 Prenez la première image de la séquence.

- Les paramètres d'exposition et de balance des blancs sont réglés et mémorisés avec la première image.



4 Composez la seconde image de telle sorte qu'elle chevauche une portion de la première et effectuez la prise de vue.

- Vous pouvez répéter une prise de vue en appuyant sur la touche  ou  et en retournant à l'écran de l'image enregistrée précédemment.
- Les différences mineures dans les parties qui se chevauchent peuvent être corrigées au moment de l'assemblage des images.

5 Répétez la procédure pour les autres images.

- Une séquence peut comporter jusqu'à 26 images.
- Appuyez sur la touche **MENU** après la dernière prise de vue.



Les paramètres de la première image sont appliqués aux suivantes.



PhotoStitch, un logiciel également fourni, vous permet de fusionner vos images sur un ordinateur.

Passage d'un mode de mise au point à un autre



Mode de prise de vue



Les deux modes de mise au point suivants sont disponibles en fonction du paramètre AiAF.

(Aucune zone)	Marche	L'appareil photo détecte le sujet et affiche les zones AF, à partir de 9 points disponibles, qu'il utilisera pour déterminer la mise au point.
<input type="checkbox"/>	Arrêt	L'appareil photo effectue la mise au point à l'aide de la zone AF centrale. Cette fonction est pratique pour effectuer la mise au point sur une partie spécifique d'un sujet avec une meilleure précision.

1 Menu (Enreg.) ► [AiAF] ► [Marche]/[Arrêt].

Reportez-vous à la section *Menus et paramètres* (page 30).



- La mise au point est verrouillée sur la zone AF centrale lorsque le zoom numérique est utilisé.
- La zone AF s'affiche comme suit quand le déclencheur est enfoncé à mi-course.
 - Vert : Préparation terminée pour la prise de vue
 - Jaune : Mise au point difficile (AiAF réglé sur [Arrêt])

Photographie de sujets à mise au point difficile (Verrouillage de la mise au point)

Mode de prise de vue



La mise au point peut s'avérer difficile sur les types de sujets suivants.

- Sujets entourés d'un très faible contraste
- Scènes comprenant à la fois des sujets proches et éloignés
- Sujets avec des objets très lumineux au centre de la composition
- Sujets se déplaçant rapidement
- Sujets photographiés à travers une vitre : prenez la photo le plus près possible de la vitre pour minimiser le risque de réflexion de la lumière sur celle-ci.

1 Menu (Enreg.) ► [AiAF] ► [Arrêt].

Reportez-vous à la section *Menus et paramètres* (page 30).



2 Visez avec l'appareil photo de telle sorte qu'un objet situé à la même distance focale que le sujet principal soit centré dans le viseur ou dans la zone AF affichée sur l'écran LCD.

3 Appuyez sur le déclencheur jusqu'à mi-course.

4 Visez à nouveau avec l'appareil photo afin de composer la vue comme vous le souhaitez et appuyez à fond sur le déclencheur.



Le réglage de la fonction [AiAF] sur [Arrêt] (page 31) facilite la prise de vue puisque l'appareil photo effectue la mise au point en n'utilisant que le cadre AF central.

Passage d'un mode de mesure de la lumière à un autre



Mode de prise de vue



1 Menu FUNC. ► * (Evaluative).

Reportez-vous à la section *Menus et paramètres* (page 29).

*Paramètre par défaut.

- Utilisez la touche ← ou → pour sélectionner le mode de mesure, puis appuyez sur la touche FUNC./SET.



Modes de mesure

	Evaluative	Ce mode est adapté aux conditions de prise de vue standard, y compris les scènes éclairées à contre-jour. L'appareil photo divise les images en plusieurs zones pour effectuer les mesures. Il évalue les conditions d'éclairage complexes, telles que la position du sujet, la luminosité, la lumière directe et le contre-jour, puis ajuste les paramètres pour une exposition correcte du sujet principal.
	Prédominance centale	Avec ce mode, la moyenne de la mesure de la lumière pour l'image entière est calculée, mais l'accent est placé sur le sujet au centre.
	Spot	Mesure la zone à l'intérieur de la mesure spot au centre de l'écran LCD. Utilisez ce paramètre pour régler l'exposition sur le sujet placé au centre de l'écran.

Réglage de la correction d'exposition

Mode de prise de vue



Ajustez le paramètre de correction d'exposition afin d'éviter un sujet trop foncé, lorsque celui-ci est à contre-jour ou face à un arrière-plan lumineux, ou de rendre des lumières trop puissantes dans des prises de vue nocturnes.

1 Menu FUNC. ► * (Correction d'exposition).

Reportez-vous à la section *Menus et paramètres* (page 29).

*Paramètre par défaut.



- Utilisez la touche ← ou → pour régler la correction d'exposition, puis appuyez sur la touche **FUNC./SET**.



Pour annuler la correction d'exposition

Rétablissez la correction sur [0].



La correction d'exposition n'est pas disponible dans les modes Mes couleurs  et .

Prise de vue en mode Obtur. Lent



Mode de prise de vue

Vous pouvez définir une vitesse d'obturation lente pour éclaircir les sujets sombres.

1 Menu (Enreg.) ► [Obtur. Lent] ► [Marche].

Reportez-vous à la section *Menus et paramètres* (page 30).

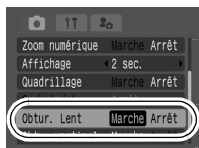

2 Menu FUNC. ► ± 0 * (Correction d'exposition) ► .

Reportez-vous à la section *Menus et paramètres* (page 29).

*Paramètre par défaut.



3 Utilisez la touche ← ou → pour sélectionner la vitesse d'obturation ► .

- Plus la valeur est élevée, plus l'image est lumineuse, et inversement.





Pour annuler le mode Obtur. Lent

Appuyez sur la touche **MENU** quand [Obtur. Lent] est affiché dans le menu FUNC.



Les capteurs d'image CCD sont conçus de telle sorte que les parasites présents dans l'image enregistrée augmentent à des vitesses d'obturation lentes. Toutefois, cet appareil photo applique un traitement spécial aux images prises à des vitesses d'obturation inférieures à 1,3 seconde afin d'éliminer les parasites et de produire des images de grande qualité. Un certain laps de temps peut être cependant nécessaire avant de pouvoir effectuer la prise de vue de l'image suivante.



- Utilisez l'écran LCD pour vérifier que l'image a été enregistrée avec la luminosité souhaitée.
- Évitez de bouger l'appareil lorsque la vitesse d'obturation est lente. Si l'avertissement de bougé de l'appareil photo  s'affiche sur l'écran LCD, fixez-le sur un trépied avant d'effectuer la prise de vue.
- L'utilisation du flash peut entraîner une surexposition de l'image. Dans ce cas, réglez le flash sur la position  pour effectuer la prise de vue.
- Les éléments suivants ne sont pas disponibles :
 - Correction d'exposition
 - Mesure
 - Vitesse ISO : AUTO
 - Flash : Auto, Réduc auto yeux rouges

Réglage du ton (Balance Blancs)



Mode de prise de vue



Généralement, le paramètre **AWB** (Auto) sélectionne la valeur optimale de balance des blancs. Lorsque le paramètre **AWB** ne permet pas de reproduire des couleurs naturelles, réglez la balance des blancs sur une valeur adaptée en fonction de la source de lumière.

1 Menu FUNC. ► **AWB** * (Auto).

Reportez-vous à la section *Menus et paramètres* (page 29).

*Paramètre par défaut.

- Utilisez la touche **←** ou **→** pour sélectionner un paramètre de balance des blancs, puis appuyez sur la touche **FUNC./SET**.



Paramètres de balance des blancs

	Auto	Les paramètres sont automatiquement définis par l'appareil photo
	Lum.Naturel.	Pour des prises de vue en extérieur par beau temps
	Ombragé	Pour des prises de vue par temps couvert, ciel ombragé ou pénombre
	Lum. Tungsten	Pour des prises de vue sous un éclairage par lampes à incandescence ou par ampoules fluorescentes de longueur d'onde 3
	Lum.Fluo	Pour des prises de vue sous un éclairage fluorescent blanc-chaud, blanc-froid ou blanc-chaud (longueur d'onde 3)
	Lum.Fluo H	Pour des prises de vue sous éclairage fluorescent lumière du jour, ou éclairage fluorescent lumière du jour à longueur d'ondes de type 3
	Personnalisé	Pour des prises de vue avec les données de balance des blancs optimales mémorisées dans l'appareil pour un objet de couleur blanche, tel qu'une feuille de papier ou un tissu blanc



Il n'est pas possible de régler ce paramètre lorsque l'effet photo **S** ou **BW** est sélectionné.

Utilisation de la balance des blancs personnalisée

Vous pouvez définir une balance des blancs personnalisée afin d'obtenir le réglage optimal pour les conditions de prise de vue en faisant en sorte que l'appareil photo évalue un objet (tel qu'une feuille de papier ou un tissu blanc) ou une carte grise de qualité photo que vous souhaitez définir comme couleur blanche standard.

Il est notamment recommandé d'effectuer une mesure de balance des blancs personnalisée pour les situations suivantes, difficiles à détecter correctement pour le paramètre **AWB** (Auto).

- Prises de vue en gros plan
- Prises de vue de sujets de couleur monoton (comme le ciel, la mer ou la forêt)
- Prises de vue avec une source lumineuse spéciale (telle qu'une lampe à vapeur de mercure)

1 Menu FUNC. ► **AWB** * (Auto) ►

(Personnalisé).

Reportez-vous à la section *Menus et paramètres* (page 29).

*Paramètre par défaut.



2 Visez le papier ou le tissu blanc avec l'appareil photo, puis appuyez sur .

- Assurez-vous que le cadre central est occupé totalement par l'image blanche.





- Il est recommandé de sélectionner le mode de prise de vue  et de régler le paramètre de correction d'exposition sur $[\pm 0]$ avant de définir une balance des blancs personnalisée.

La balance des blancs correcte peut ne pas être obtenue lorsque le paramètre d'exposition est incorrect (les images apparaissent totalement noires ou blanches).

- Effectuez la prise de vue avec le même paramètre que lors de la lecture des données de balance des blancs. Si les paramètres diffèrent, il se peut que la balance des blancs optimale ne soit pas définie. Plus spécifiquement, les éléments suivants ne doivent pas être modifiés.

- Vitesse ISO
- Flash

Il est recommandé d'activer ou de désactiver le flash. Si le flash se déclenche lors de la lecture des données de balance des blancs et qu'il est réglé sur  (auto) ou  (auto avec atténuateur d'yeux rouges), assurez-vous d'utiliser également le flash lors de la prise de vue.

- Les données de balance des blancs ne pouvant être lues en mode Assemblage, vous devez prédéfinir la balance des blancs dans un autre mode de prise de vue préalablement.
- L'appareil photo conservera le paramètre de balance des blancs personnalisé enregistré même si vous rétablissez ses paramètres par défaut ([page 35](#)).



En définissant un effet photo avant une prise de vue, vous pouvez modifier l'aspect du cliché obtenu.

1 Menu FUNC. ► * (Effet Off).

Reportez-vous à la section *Menus et paramètres* (page 29).

*Paramètre par défaut.

- Utilisez la touche ◀ ou ▶ pour sélectionner un effet photo, puis appuyez sur la touche FUNC./SET.





Paramètres d'effet photo

	Effet Off	Enregistrement normal.
	Eclatant	Souligne le contraste et la saturation des couleurs pour des prises de vue en couleurs vives.
	Neutre	Atténue le contraste et la saturation des couleurs pour les prises de vue en nuances neutres.
	Contraste bas	Prend les sujets en photo avec des contours adoucis.
	Sépia	Prend les photos dans les tons sépia.
	Noir et blanc	Prend les photos en noir et blanc.

Prise de vue en mode Mes couleurs









Mode de prise de vue  

Les modes Mes couleurs permettent de changer aisément les couleurs d'une image déjà prise en modifiant la balance entre le rouge, le vert et le bleu, en transformant une peau hâlée ou pâle, ou en remplaçant une couleur spécifiée sur l'écran LCD par une autre couleur. Dans la mesure où ils fonctionnent à la fois avec des photos et des vidéos, ces modes vous permettent de créer différents effets sur les unes comme sur les autres.

Toutefois, selon les conditions de prise de vue, les images peuvent manquer de netteté ou ne pas présenter la couleur attendue. Avant d'envisager de photographier des sujets importants, nous vous conseillons vivement de réaliser des essais de prise de vue et d'en vérifier les résultats.

En outre, l'appareil photo peut enregistrer à la fois l'image en mode Mes couleurs et l'image d'origine non modifiée si vous réglez [Enreg. Origin.] (page 31) sur [On].

Paramètres Mes couleurs

	Film positif	Cette option vous permet de rendre les couleurs rouge, verte ou bleue plus intenses comme les effets Rouge vif, Vert vif ou Bleu vif. Elle produit des couleurs naturelles et intenses comme celles obtenues sur un film positif.
	Ton chair + clair*	Cette option permet d'éclaircir les tons chair.
	Ton chair + sombre*	Cette option permet d'assombrir les tons chair.
	Bleu vif	Utilisez cette option pour souligner les teintes bleues. Les sujets de couleur bleue, tels que le ciel ou l'océan, apparaissent ainsi plus vifs.
	Vert vif	Utilisez cette option pour souligner les teintes vertes. Les sujets de couleur verte, tels que les montagnes, les nouvelles pousses, les fleurs et les pelouses, apparaissent ainsi plus vifs.
	Rouge vif	Utilisez cette option pour souligner les teintes rouges. Les sujets de couleur rouge, tels que les fleurs ou les voitures, apparaissent ainsi plus vifs.
	Couleur contrastée	Utilisez cette option pour conserver uniquement la couleur spécifiée sur l'écran LCD et transformer toutes les autres en noir et blanc.

ES	Permuter couleur	Utilisez cette option pour transformer une couleur spécifiée sur l'écran LCD en une autre. La couleur spécifiée peut uniquement être permutée en une autre couleur ; vous ne pouvez pas choisir plusieurs couleurs.
EC	Couleur perso.	Utilisez cette option pour régler à votre gré la balance des couleurs entre les tons rouges, verts, bleus et chair*. Elle permet d'effectuer des ajustements subtils, par exemple en rendant les couleurs bleues plus vives ou celles des visages plus brillantes.

* Il est également possible de modifier les couleurs chair des sujets qui ne sont pas humains.

* Il est possible que vous n'obteniez pas les résultats attendus en fonction de la couleur de la peau.

1 Menu FUNC. ► **ES** (Mes couleurs : Images fixes) / **EA** (Mes couleurs : Vidéos).

Reportez-vous à la section *Menus et paramètres* (page 29).



Photos



Vidéos

2 Menu FUNC. ► **EP** * (Film positif).

Reportez-vous à la section *Menus et paramètres* (page 29).

*Paramètre par défaut.

- Utilisez la touche ← ou → pour sélectionner un mode Mes couleurs.



3 Réalisez votre prise de vue.

- Modes **EP** **EL** **ED** **EB** **EG** **ER**

Appuyez sur la touche **FUNC./SET**. L'écran de prise de vue s'affiche de nouveau et vous pouvez prendre des photos.

- Modes **EA** **ES** **EC**

EA : Reportez-vous à la section *Réglage de l'appareil photo sur le mode Couleur contrastée* (page 61).

ES : Reportez-vous à la section *Réglage de l'appareil photo sur le mode Permuter couleur* (page 62).

EC : Reportez-vous à la section *Réglage de l'appareil photo sur un mode de couleurs personnalisées* (page 63).



Certains paramètres entraînent une augmentation de la vitesse ISO, ce qui peut provoquer l'apparition de « bruit » dans l'image.

Modification de la méthode d'enregistrement de l'image d'origine

Lorsque vous photographiez des images fixes dans un mode Mes couleurs, vous pouvez indiquer si l'image modifiée et l'image d'origine doivent être toutes les deux enregistrées ou non.

1 Menu (Enreg.) ► [Enreg. Origin.] ► [Marche]/[Arrêt].

Reportez-vous à la section *Menus et paramètres* (page 30).

- Si vous sélectionnez [Marche], les deux images sont numérotées consécutivement, l'image modifiée à la suite de l'image d'origine.

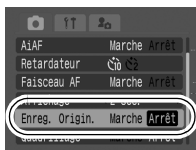

Quand [Enreg. Origin.] est réglé sur [Marche]

- Seule l'image modifiée s'affiche sur l'écran LCD lors de la prise de vue.
- L'image qui s'affiche sur l'écran LCD immédiatement après l'enregistrement est l'image modifiée. Si, à ce stade, vous effacez l'image, l'image d'origine est également effacée.
Aussi, procédez avec prudence avant d'effacer un fichier.
- Dans la mesure où deux images sont enregistrées à chaque prise, le nombre de prises restant est à peu près égal à la moitié du nombre affiché lorsque cette fonction est définie sur [Arrêt].

Réglage de l'appareil photo sur le mode Couleur contrastée

Toutes les couleurs hormis celle spécifiée sur l'écran LCD sont prises en noir et blanc.

1

(Couleur contrastée) ►

Reportez-vous à la section *Menus et paramètres* (page 29).

- L'appareil photo passe en mode d'entrée couleur et l'écran alterne entre l'image d'origine et l'image en mode Couleur contrastée (en fonction de la couleur définie précédemment).



2

Visez le sujet avec l'appareil photo de façon à ce que la couleur que vous voulez conserver s'affiche au centre de l'écran LCD et appuyez sur la touche ◀.

- Une seule couleur peut être spécifiée.
- Les touches ▲ et ▼ vous permettent de préciser la gamme des couleurs conservées.
 - - 5 : Prend uniquement la couleur que vous souhaitez conserver
 - +5 : Prend également les couleurs proches de celle à conserver

3



- Ceci confirme vos paramètres.
- Si, à ce stade, vous appuyez sur la touche **MENU**, l'écran dans lequel vous pouvez sélectionner un mode Mes couleurs apparaît.



- La couleur contrastée par défaut est la couleur verte.
- Il est possible que vous n'obteniez pas les résultats attendus si, après avoir sélectionné le mode d'entrée couleur, vous utilisez le flash ou changez la balance des blancs ou les paramètres de mesure.
- La couleur contrastée indiquée est conservée même si l'appareil photo est mis hors tension.

Réglage de l'appareil photo sur le mode Permuter couleur

Ce mode vous permet de transformer une couleur spécifiée sur l'écran LCD en une autre.



Couleur d'origine
(Avant permutation)

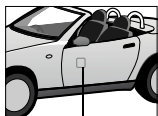

Couleur souhaitée
(Après permutation)

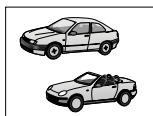

1 (Permuter couleur)

Reportez-vous à la section *Menus et paramètres* (page 29).

- L'appareil photo passe en mode d'entrée couleur et l'écran alterne entre l'image d'origine et l'image en mode Permuter couleur (en fonction de la couleur définie précédemment).



2 **Visez le sujet avec l'appareil photo de façon à ce que la couleur d'origine s'affiche au centre de l'écran LCD et appuyez sur la touche ← .**

- Une seule couleur peut être spécifiée.
- Les touches ↑ et ↓ vous permettent de préciser la gamme des couleurs permutées.
 - - 5 : Prend uniquement la couleur que vous souhaitez permuter
 - +5 : Prend également les couleurs proches de celle à permuter

3 **Visez le sujet avec l'appareil photo de façon à ce que la couleur souhaitée s'affiche au centre de l'écran LCD et appuyez sur la touche → .**

- Une seule couleur peut être spécifiée.

4



- Ceci confirme vos paramètres.
- Si, à ce stade, vous appuyez sur la touche **MENU**, l'écran dans lequel vous pouvez sélectionner un mode Mes couleurs apparaît.



- Le paramètre par défaut du mode Permuter couleur transforme le vert en blanc.
- Il est possible que vous n'obteniez pas les résultats attendus si, après avoir sélectionné le mode d'entrée couleur, vous utilisez le flash ou changez la balance des blancs ou les paramètres de mesure.
- Les couleurs spécifiées dans le mode Permuter couleur sont conservées même si l'appareil photo est mis hors tension.

Réglage de l'appareil photo sur un mode de couleurs personnalisées

Ce mode vous permet de régler la balance des couleurs pour les tons rouges, verts, bleus et chair.

1



(Couleur perso.) ► (MENU) .
Reportez-vous à la section *Menus et paramètres* (page 29).



2

Utilisez la touche ↑ ou ↓ pour sélectionner [Rouge], [Vert], [Bleu] ou [Ton chair] et la touche ← ou → pour régler la balance des couleurs.

- La couleur modifiée s'affiche.



Sélectionnez une couleur. Réglez la balance des couleurs.

3



- Ceci confirme vos paramètres.
- Si, à ce stade, vous appuyez sur la touche **MENU**, l'écran dans lequel vous pouvez sélectionner un mode Mes couleurs apparaît.



Augmentez la vitesse ISO lorsque vous souhaitez réduire l'impact des mouvements de l'appareil photo, désactiver le flash lors de prises de vue dans des endroits sombres, ou encore lorsque vous souhaitez utiliser une vitesse d'obturation en mode rapide.

1 Menu FUNC. ► * (Vitesse ISO).

Reportez-vous à la section *Menus et paramètres* (page 29).

*Paramètre par défaut.

- Utilisez la touche ◀ ou ▶ pour sélectionner une vitesse ISO, puis appuyez sur la touche **FUNC./SET**.
- L'option [AUTO] définit la sensibilité de production de la qualité d'image optique.



Configuration de la fonction Rotation auto



Mode de prise de vue



Votre appareil photo est équipé d'un détecteur d'inclinaison intelligent qui détecte l'orientation d'une vue prise avec l'appareil photo en position verticale et la fait pivoter automatiquement afin de rétablir l'orientation correcte lors de l'affichage de la vue sur l'écran LCD.

1 Menu [F] (Configurer) ► [Rotation auto] ► [Marche]/[Arrêt].

Reportez-vous à la section *Menus et paramètres* (page 30).

- Lorsque la fonction Rotation auto est réglée sur la position [Marche] et que l'écran LCD est en mode d'affichage détaillé, l'icône (normal), (l'extrémité droite est en bas) ou (l'extrémité gauche est en bas) s'affiche à l'écran.



- Elle peut ne pas fonctionner correctement lorsque vous pointez l'appareil photo directement vers le haut ou vers le bas. Vérifiez que la flèche pointe dans la bonne direction ; si ce n'est pas le cas, réglez la fonction Rotation auto sur [Arrêt].
- Même si la fonction Rotation auto est réglée sur [Marche], l'orientation des images téléchargées sur un ordinateur dépendra du logiciel utilisé pour le téléchargement.



- Lorsque vous tenez l'appareil en position verticale lors de la prise de vue, le détecteur d'inclinaison identifie la partie supérieure comme étant le « haut » et la partie inférieure comme étant le « bas ». Il règle alors la balance des blancs, l'exposition et la mise au point optimales pour une photo verticale. Cette fonction est opérationnelle, quel que soit l'état Marche/Arrêt de la fonction Rotation auto.
- Quand la fonction Rotation auto est réglée sur [Marche] dans un mode de prise de vue, l'orientation de l'appareil photo est enregistrée au moment de la prise de vue.
- Quand l'orientation de l'appareil photo change alors que la fonction Rotation auto est réglée sur [Marche] en mode de lecture, les images s'affichent sur l'écran LCD selon l'orientation appropriée (ceci ne s'applique qu'aux images prises tandis que la fonction Rotation auto est activée).

Création d'une destination d'image (Dossier)



Mode de prise de vue



À tout moment, vous pouvez créer un dossier dans lequel les images enregistrées seront stockées automatiquement.

Créer nouveau dossier	Crée un dossier lors des prochaines prises de vue. Pour créer un dossier supplémentaire, insérez une autre marque.
Création auto	Vous pouvez indiquer une date et une heure si vous souhaitez créer un dossier une heure de prise de vue postérieure à la date et à l'heure indiquée (page 34).

1 Menu [M] (Configurer) ► [Créer dossier].

Reportez-vous à la section *Menus et paramètres* (page 30).

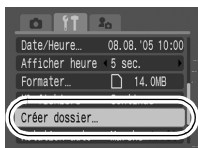

Crée un dossier lors des prochaines prises de vue.

2 Placez une marque à côté de [Créer nouveau dossier] ► (MENU).

- apparaît à l'écran LCD. Le symbole disparaît une fois le nouveau dossier créé.

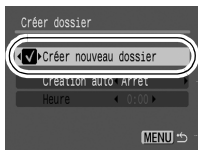

Définition du jour ou de l'heure pour la création automatique de dossier

2 Sélectionnez un jour pour l'option [Création auto] et une heure pour l'option [Heure] ► (MENU).

- s'affiche à l'heure indiquée. Le symbole disparaît une fois le nouveau dossier créé.

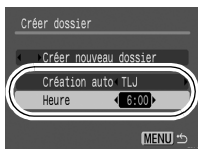



Un dossier accepte jusqu'à 2 000 images enregistrées. Un nouveau dossier est créé automatiquement si vous enregistrez un nombre plus élevé d'images, et ce, même si vous n'êtes en train de créer de nouveaux dossiers.

Réinitialisation du numéro des fichiers



Mode de prise de vue



À chaque image enregistrée est automatiquement attribué un numéro de fichier. Vous pouvez sélectionner la façon dont ces numéros de fichiers sont attribués.

1

Menu [F1] (Configurer) ► [N° fichiers] ► [Réinit. Auto]/[Continue].

Reportez-vous à la section *Menus et paramètres* (page 30).

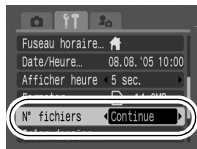

Prise de vue





Fonction Réinit.fich.No.

Continue	Numéro attribué à la prochaine image ; ce numéro est d'un point supérieur au dernier enregistré. Cette option convient particulièrement pour une gestion globale des images présentes sur un ordinateur. En effet, elle permet d'éviter la duplication des noms de fichiers lors du changement de dossiers ou de cartes mémoire.*
Réinit. Auto	Les numéros d'image et de dossier sont réinitialisés à la valeur de départ (100-0001).* Pratique pour la gestion d'images dossier par dossier.

*Utilisation d'une carte mémoire vide. Si une carte mémoire comportant des données est utilisée, le numéro à 7 chiffres des derniers dossier et image enregistrés est comparé avec le dernier de la carte. Le numéro le plus élevé des deux est employé comme numéro de départ des nouvelles images.

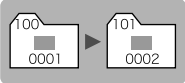
Numéros de fichier et de dossier

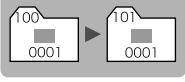
Les images enregistrées reçoivent des numéros de fichier consécutifs compris de 0001 à 9999, tandis que les dossiers reçoivent des numéros de 100 à 999. Chaque dossier accepte 2 000 images enregistrées au maximum.





	Nouveau dossier créé	Remplacement d'une carte mémoire par une autre
Continue	Carte mémoire 1 	Carte mémoire 1 Carte mémoire 2 
Réinit. Auto	Carte mémoire 1 	Carte mémoire 1 Carte mémoire 2 

- Il arrive que des images soient enregistrées dans un nouveau dossier quand l'espace disponible est insuffisant même si le nombre d'images est inférieur à 2 000. En effet, les types d'image énumérés ci-après sont toujours enregistrés dans le même dossier.
 - Images d'un même ensemble de prises de vue en continu
 - Images prises avec le retardateur (personnalisées)
 - Images du mode Assemblage
 - Images Mes couleurs ([Enreg. Origin] défini sur [Marche])
- Il n'est pas possible de lire des images quand les numéros de dossier sont dupliqués ou quand les numéros d'image sont dupliqués dans des dossiers.
- Pour plus d'informations sur les structures de dossier ou les types d'image, veuillez consulter le *Guide de démarrage des logiciels*.

Consultez également le *Guide d'utilisation de l'appareil photo en bref* (page 11).

Agrandissement des images







1 **Appuyez sur la touche .**

- Quand la touche  est actionnée, l'image peut être agrandie 10 fois. Appuyer sur la touche  réduit la taille de l'image.
- Appuyer sur la touche  ou  permet d'accéder à l'image agrandie précédente ou suivante.



Emplacement approximatif de la zone affichée

2 **Appuyez sur et modifiez la position de la partie affichée à l'aide de la touche , ou .**

- L'icône   s'affiche et l'écran bascule dans le mode de modification de position d'affichage. Si vous appuyez à nouveau sur la touche **FUNC./SET**, puis sur la touche  ou , vous pouvez modifier le niveau d'agrandissement. Appuyer sur la touche  ou  permet d'accéder à l'image précédente ou suivante.

Pour annuler l'affichage agrandi

Appuyez sur la touche **FUNC./SET** et maintenez-la enfoncée (vous pouvez annuler l'opération en appuyant sur la touche **MENU**).



Les images de clips vidéo et les images en mode de lecture d'index ne peuvent pas être agrandies.

Affichage des images par séries de neuf

(Lecture d'index)

1 Appuyez sur la touche et maintenez-la enfoncée.

- Il est possible d'afficher jusqu'à neuf images à la fois.
- Utilisez les touches ←, →, ↑ ou ↓ pour changer de sélection d'images.

Image sélectionnée



Vidéo

Pour annuler la lecture de l'index

Appuyez sur la touche **FUNC./SET** et maintenez-la enfoncée.



Lecture de vidéos

! Il est impossible de lire les vidéos en mode de lecture d'index.

1 Affichez une vidéo et appuyez sur .

- Les images accompagnées d'une icône  sont des vidéos.











Panneau de commandes vidéo
Volume _____
(Effectuez le réglage à l'aide de la touche  ou .

2 Sélectionnez (Lire) et appuyez sur .

- La lecture de la vidéo est interrompue si vous appuyez sur la touche **FUNC./SET** pendant la lecture. Pour reprendre sa lecture, appuyez à nouveau sur cette touche.
- Lorsque la lecture est terminée, la vidéo s'arrête sur la dernière image affichée. Appuyez sur la touche **FUNC./SET** pour afficher le panneau de commandes vidéo.

Utilisation du panneau de commandes vidéo

	Arrête la lecture et retourne au mode de lecture image par image.
	Imprimer (Une icône apparaît lorsqu'une imprimante est connectée. Pour plus d'informations, reportez-vous au <i>Guide d'utilisation de l'impression directe</i>).
	Lire
	Affiche la première image
	Image précédente (Déclenchement du retour rapide si vous maintenez la touche FUNC./SET enfoncée)
	Image suivante (Déclenchement de l'avance rapide si vous maintenez la touche FUNC./SET enfoncée)
	Affiche la dernière image
	Éditer (Passage en mode d'édition vidéo) (page 72)



Lorsque vous lisez une vidéo sur un écran de télévision, utilisez les commandes de cette dernière pour régler le volume ([page 89](#)).

Modification des vidéos

Vous avez la possibilité de supprimer certaines parties d'une vidéo enregistrée.



Les vidéos d'une durée d'1 seconde ou plus (avant édition) peuvent être éditées par incréments d'1 seconde. En revanche, les vidéos protégées et les vidéos inférieures à 1 seconde ne peuvent pas être éditées.







1 Sélectionnez  (Éditer) dans le panneau de commandes vidéo, puis appuyez sur .

- Le panneau d'édition vidéo ainsi que la barre correspondante s'affichent.

Panneau d'édition vidéo



Barre d'édition vidéo

2 Utilisez la touche  ou  pour sélectionner  (Couper le début) ou  (Couper la fin) et la touche  ou  pour indiquer le point de coupure ().

- Pour visionner une vidéo éditée provisoire, sélectionnez  (Lire) et appuyez sur la touche **FUNC./SET**.
- Si vous sélectionnez  (Sortir), les modifications sont annulées et le panneau de commandes vidéo s'affiche à nouveau.

3 Sélectionnez  (Sauvegarder) et appuyez sur .

4 Sélectionnez [Nouv. Fichier] ou [Ecraser]

et appuyez sur .

- [Nouv. Fichier] enregistre la vidéo modifiée sous un nouveau nom de fichier. Les données d'origine demeurent inchangées.

Notez que si vous appuyez sur la touche **FUNC./SET** durant l'enregistrement de la vidéo, l'enregistrement est annulé.

- [Ecraser] enregistre la vidéo modifiée sous son nom d'origine. Les données d'origine sont supprimées.
- En cas d'espace insuffisant sur la carte mémoire, seule l'option [Ecraser] peut être sélectionnée.



L'enregistrement d'une vidéo modifiée peut nécessiter environ 3 minutes. Comme il n'est pas toujours possible d'enregistrer les images modifiées quand la batterie est en partie déchargée, nous vous recommandons d'utiliser une batterie complètement chargée ou l'adaptateur secteur compact (*Guide en bref* page 1).

Rotation des images dans l'affichage

Vous pouvez faire pivoter les images à l'écran dans le sens des aiguilles d'une montre selon un angle de 90° ou de 270°.

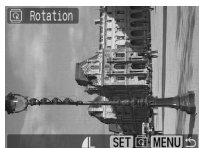

Original



90°



270°

1 Menu (Lecture) .

Reportez-vous à la section *Menus et paramètres* (page 30).



2 Utilisez la touche ou pour sélectionner une image à faire pivoter, puis appuyez sur pour la faire pivoter.

- La touche **FUNC./SET** vous permet, à chaque pression, d'alterner entre les différentes orientations : 90°/270°/original.
- Ce réglage peut être effectué en mode de lecture d'index.



- Il est impossible de faire pivoter les vidéos.
- Lorsque des images sont téléchargées sur un ordinateur, l'orientation des images pivotées par l'appareil photo dépend du logiciel utilisé pour le téléchargement.

Lecture avec effets de transition

Vous pouvez sélectionner l'effet de transition affiché lors du passage d'une image à une autre.



L'image affichée s'assombrit et l'image suivante s'éclaircit graduellement jusqu'à son affichage complet.



Appuyez sur la touche ◀ pour que l'image précédente s'affiche à partir de la gauche et appuyez sur la touche ▶ pour que l'image suivante s'affiche à partir de la droite.

1

Menu (Lecture)

Reportez-vous à la section *Menus et paramètres* (page 30).



L'effet de transition ne s'affiche pas quand l'image est sélectionnée alors que l'appareil photo lit une image enregistrée sur la carte mémoire.

Ajout de mém. vocaux aux images

Vous pouvez ajouter des mém. vocaux (d'une durée maximale de 60 secondes) à une image en mode de lecture (notamment en mode lecture image par image et lecture d'index). Les données sonores sont enregistrées au format WAVE.

1

Menu (Lecture)

Reportez-vous à la section *Menus et paramètres* (page 30).

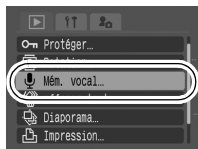

2 Utilisez la touche ← ou → pour sélectionner une image à joindre à un mém. vocal, puis appuyez sur .

- Le panneau de commandes des mém. vocaux s'affiche.

3 Sélectionnez (Enregistrer) et appuyez sur .

- La durée écoulée et la durée restante apparaissent.
- Appuyer sur la touche **FUNC./SET** met l'enregistrement en pause. Appuyer de nouveau sur cette touche permet de reprendre l'enregistrement.
- Il est possible d'ajouter jusqu'à 60 secondes de sons enregistrés à chaque image.









Écran d'ajout de mém. vocaux

Durée écoulée/ Durée restante

Volume _____
(Effectuez le réglage à l'aide de la touche ↑ ou ↓).

Écran d'ajout de mém. vocaux







	Sortir
	Enregistrer
	Pause
	Lire
	Effacer
	Sélectionnez [Effacer] dans l'écran de confirmation et appuyez sur la touche FUNC./SET .

- Il est impossible d'ajouter des mém. vocaux aux vidéos.
- Les mém. vocaux des images protégées ne peuvent pas être effacés.

Lecture automatique (diaporamas)

Lecture automatique d'images de carte mémoire.

Les paramètres d'image de diaporamas sont basés sur la norme DPOF (Digital Print Order Format) (page 83).





	Toutes vues	Permet de lire toutes les images d'une carte mémoire dans l'ordre.
	Date	Lit dans l'ordre des images portant une date précise.
	Dossier	Lit dans l'ordre des images enregistrées dans un dossier précis.
	Vidéos	Lit dans l'ordre des fichiers vidéo uniquement.
	Photos	Lit dans l'ordre des images fixes uniquement.
	Perso. 1 à 3	Lit dans l'ordre les images sélectionnées de chaque diaporama (Perso. 1, Perso. 2 ou Perso. 3) (page 79).



1 Menu (Lecture) .

Reportez-vous à la section *Menus et paramètres* (page 30).



2 Sélectionnez , , , , ou .

- Pour  ou , sélectionnez la date ou le dossier des images à lire (page 79).
- Pour ,  ou , sélectionnez les images à lire (page 79).

- Si vous souhaitez ajouter un effet de transition pour lire des images, utilisez la touche  afin de sélectionner [Effet], puis choisissez le type d'effet à l'aide de la touche  ou  (voir page suivante).



3



Sélectionnez [Débuter] et appuyez sur .

- Les fonctions suivantes sont disponibles durant un diaporama.
 - Interruption et reprise du diaporama : appuyez sur la touche **FUNC./SET**.
 - Avance et retour rapide d'un diaporama : appuyez sur la touche **←** ou **→** (maintenez la touche enfoncée pour passer d'une image à une autre plus rapidement).
 - Arrêt du diaporama : appuyez sur la touche **MENU**.



Effets de transition

Vous pouvez sélectionner l'effet de transition utilisé lors du remplacement d'une image par une autre.

	La nouvelle image s'éclaircit graduellement lorsqu'elle s'affiche de bas en haut.
	La nouvelle image s'affiche progressivement du centre de l'écran vers les bords de celui-ci.
	La nouvelle image s'agrandit horizontalement, puis verticalement pour occuper l'écran en totalité.



Dans le mode de lecture image par image, vous pouvez lancer un diaporama à partir de l'image affichée actuelle en maintenant la touche **FUNC./SET** enfoncée et en appuyant sur la touche . Si vous effectuez cette opération tandis que la dernière image est affichée, le diaporama démarre à partir de la première image portant la même date.

Sélection d'une date ou d'un dossier d'images en vue de la lecture de celles-ci (/)

1 Sélectionnez  ou  et appuyez sur .

2 Utilisez la touche  ou  pour sélectionner la date ou le dossier à lire, puis appuyez sur .



Date









Dossier

Sélection d'images en vue de leur lecture (- -)

Sélectionnez uniquement les images à lire et enregistrez-les dans un diaporama (Perso. 1, 2 ou 3). Vous pouvez sélectionner jusqu'à 998 images. Elles seront lues dans l'ordre où elles ont été sélectionnées.

1 Sélectionnez ,  ou  et appuyez sur .

- Seule l'icône  s'affiche au début. Quand vous définissez , l'icône se transforme en  et  apparaît.  et  se transforment de la même façon lors de leur définition.

2 Utilisez la touche  ou  pour vous déplacer entre les images à lire et utilisez la touche  pour les sélectionner ou les désélectionner.

- Vous pouvez également sélectionner vos images en mode de lecture d'index.
- Appuyez sur la touche **MENU** pour annuler le réglage.

Marque indiquant la sélection

Numéro indiquant l'ordre de sélection





Sélection de toutes les images

- 1 Après avoir sélectionné **1**–**3** à l'étape 1 (page 79), utilisez la touche **▲** pour sélectionner [Marquer] et appuyez sur la touche **FUNC./SET**.
 - 2 Utilisez la touche **▲** pour sélectionner [Marquer], appuyez sur la touche **FUNC./SET**.
 - 3 Utilisez la touche **➔** pour sélectionner [OK] et appuyez sur la touche **FUNC./SET**.
- Pour désélectionner toutes les images, sélectionnez [Reinit.]

Ajustement des paramètres de durée de lecture et répétition

●Durée lecture

Permet de définir la durée d'affichage de chaque image. Choisissez 3–10 secondes, 15 secondes ou 30 secondes. La durée d'affichage peut varier légèrement en fonction de l'image.

●Répéter

Permet de définir si le diaporama s'arrête une fois que toutes les images ont été affichées ou continue jusqu'à ce que vous l'arrêtiez.

1 Sélectionnez [**Configurer**] et appuyez sur .

2 Sélectionnez [**Durée lecture**] ou [**Répéter**], puis l'option souhaitée.

- Appuyez sur la touche **MENU** pour annuler le réglage.

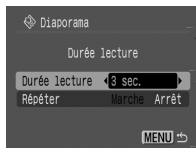

Protection des images

Vous pouvez protéger les images et les vidéos importantes contre leur suppression accidentelle.

1 Menu (Lecture) .

Reportez-vous à la section *Menus et paramètres* (page 30).



2 Sélectionnez une image à protéger et appuyez sur .

- Appuyez à nouveau sur la touche **FUNC./SET** pour annuler le paramètre.
- Vous pouvez également protéger vos images en mode de lecture d'index.



Icône de protection

Effacement de toutes les images



- Attention : il est impossible de récupérer les images effacées. Avant d'effacer une image, assurez-vous que vous souhaitez vraiment la supprimer.
- Cette fonction ne permet pas d'effacer les images protégées.

1

Menu (Lecture) .

Reportez-vous à la section *Menus et paramètres* ([page 30](#)).



2

Sélectionnez [OK] et appuyez sur .

- Pour annuler l'effacement, sélectionnez [Annuler].



Formatez la carte mémoire lorsque vous souhaitez effacer non seulement les données d'image, mais également toutes les données contenues sur la carte ([page 26](#)).

Définition des paramètres d'impression DPOF

Vous pouvez sélectionner les images à imprimer sur une carte mémoire et indiquer le nombre d'exemplaires à imprimer au préalable à l'aide de l'appareil photo. Cette option s'avère extrêmement pratique pour imprimer des photos sur une imprimante compatible avec la fonction d'impression directe ou pour envoyer celles-ci à un laboratoire de développement.

Si les paramètres d'impression de votre carte mémoire ont été définis par un appareil photo différent mais compatible DPOF, l'icône  s'affiche. Ces paramètres seront remplacés par ceux de votre appareil photo.

Sélection individuelle

1 Menu (Lecture) .

Reportez-vous à la section *Menus et paramètres* (page 30).





2 Sélectionnez [demande] et appuyez sur .

- Sélectionnez [Réinit.] pour annuler tous les paramètres d'impression des images.



3 Sélectionnez des images pour l'impression.

- Les modes de sélection diffèrent pour les paramètres Type d'impression (page 85).
 -  (Standard)/ (Toutes)
Sélectionnez une image, appuyez sur la touche **FUNC./SET**, puis utilisez les touches **↑** et **↓** pour sélectionner le nombre d'exemplaires à imprimer (99 au maximum).
 -  (Index)
Sélectionnez une image, puis appuyez sur la touche **FUNC./SET** pour la sélectionner ou la désélectionner.
- Vous pouvez également sélectionner vos images en mode de lecture d'index.

Nombre d'exemplaires à imprimer



Impression d'index



Toutes les images stockées sur une carte mémoire

1 Menu (Lecture) .

Reportez-vous à la section *Menus et paramètres* (page 30).



2 Sélectionnez [Marquer] et appuyez sur .

- Sélectionnez [Réinit.] pour annuler tous les paramètres d'impression des images.
- Un exemplaire de chaque image est destiné à l'impression.



3 Sélectionnez [OK] et appuyez sur .



- Les tirages obtenus avec certaines imprimantes ou effectués par certains laboratoires photo risquent de ne pas refléter les paramètres d'impression spécifiés.
- Les paramètres d'impression ne peuvent pas être définis pour les vidéos.



- Les images sont imprimées par numéro de fichier.
- Vous pouvez sélectionner, au maximum, 998 images.
- Lorsque [Type d'impres.] est défini sur [Toutes], le nombre d'exemplaires à imprimer peut être défini. Lorsqu'il est réglé sur [Index], il ne peut pas être défini (seul un exemplaire peut être imprimé).
- Ne définissez pas la date dans les paramètres d'impression DPOF lorsque vous imprimez des images dont la date a été intégrée avec la fonction [Cachet date]. La date risque alors d'être imprimée deux fois.

Définition du style d'impression

Définissez le style d'impression après avoir sélectionné l'image à imprimer. Les paramètres d'impression suivants peuvent être sélectionnés.

Type d'impres.	<input checked="" type="checkbox"/> Standard	Imprime une image par page.
	<input type="checkbox"/> Index	Imprime les images sélectionnées ensemble à taille réduite sous la forme d'un index.
	<input checked="" type="checkbox"/> <input type="checkbox"/> Toutes	Imprime les images aux deux formats, standard et index.
<input checked="" type="checkbox"/> Date		Ajoute la date à l'impression.
<input checked="" type="checkbox"/> Fichier No		Ajoute le numéro du fichier à l'impression.

1 Menu (Lecture)

Reportez-vous à la section *Menus et paramètres* (page 30).



2 Sélectionnez [Régler] et appuyez sur .



3 Sélectionnez [Type d'impres.], [Date] ou [Fichier No], puis indiquez les paramètres souhaités.



- Les paramètres Date et Fichier No varient comme suit, en fonction du type d'impression.
 - Index
[Date] et [Fichier No] ne peuvent pas être définis sur [Marche] en même temps.
 - Standard ou Toutes
[Date] et [Fichier No] peuvent être définis sur [Marche] en même temps, bien que les informations imprimables puissent varier entre imprimantes.
- Les dates intégrées en mode  (Mode d'impression de date de carte postale) (page 40) sont imprimées même lorsque le paramètre [Date] est réglé sur [Arrêt].
- Les dates sont imprimées avec le style précisé dans le menu [Date/Heure] (page 33).

Définition des paramètres de transfert DPOF

Vous pouvez utiliser l'appareil photo afin de spécifier des paramètres pour les images avant leur téléchargement sur un ordinateur. Pour obtenir des instructions sur la façon de transférer des images sur votre ordinateur, reportez-vous au *Guide de démarrage des logiciels*.

Les paramètres utilisés sur l'appareil photo sont compatibles avec les normes DPOF (Digital Print Order Format).

Si les paramètres de transfert de votre carte mémoire ont été définis par un appareil photo différent mais compatible DPOF, l'icône  s'affiche. Ces paramètres seront remplacés par ceux de votre appareil photo.

Sélection individuelle

1 Menu (Lecture) .

Reportez-vous à la section *Menus et paramètres* (page 30).



2 Sélectionnez [demande] et appuyez sur .

- Sélectionnez [Réinit.] pour annuler tous les paramètres d'ordre de transfert.

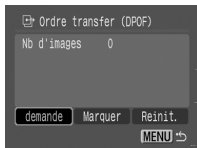

3 Sélectionnez une image à transférer et appuyez sur .

- Appuyez à nouveau sur la touche **FUNC./SET** pour désélectionner le paramètre.
- Vous pouvez également sélectionner vos images en mode de lecture d'index.

Transfert



Toutes les images stockées sur une carte mémoire

1 Menu (Lecture) .

Reportez-vous à la section *Menus et paramètres* (page 30).



2 Sélectionnez [Marquer] et appuyez sur .

- Sélectionnez [Réinit.] pour annuler tous les paramètres d'ordre de transfert.



3 Sélectionnez [OK] et appuyez sur .



- Les images sont transférées par numéro de fichier.
- Vous pouvez sélectionner, au maximum, 998 images.

Visualisation des images sur un écran de télévision

Vous pouvez lire des images sur un écran de télévision au moyen du câble AV fourni.

1 Mettez l'appareil photo et le téléviseur hors tension

2 Branchez les extrémités du câble AV dans les entrées vidéo et audio du téléviseur.

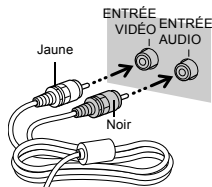

3 Connectez le câble AV à la prise A/V OUT de la station de connexion (1), placez le sélecteur de mode sur (lecture) (2), puis placez l'appareil photo dans la station de connexion (3) de manière à ce qu'il ne bouge pas.

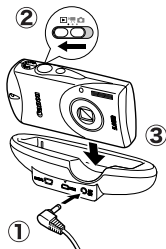

4 Allumez le téléviseur et passez en mode vidéo.

5 Mettez l'appareil photo sous tension.

● Vous pouvez commander l'appareil photo à l'aide de la télécommande sans fil ([page 16](#)).



Le signal de sortie vidéo peut être modifié (NTSC ou PAL) afin de s'adapter aux différentes normes nationales ([page 34](#)). Le réglage par défaut varie en fonction des pays.

- NTSC : Japon, États-Unis, Canada, Taïwan et autres
- PAL : Europe, Asie (sauf Taïwan), Océanie et autres

Si le système vidéo est mal réglé, la sortie de l'appareil photo peut ne pas s'afficher correctement.

Personnalisation de l'appareil photo (paramètres Mon profil)

Le menu Mon profil vous permet de personnaliser la première image et le son de départ, le son du déclencheur, le signal sonore et le son du retardateur. Vous pouvez modifier et enregistrer ces paramètres, ce qui vous permet de personnaliser l'appareil photo en fonction de vos goûts personnels.

Modification des paramètres Mon profil

1 Menu (Mon profil) ► Élément de menu.

Reportez-vous à la section *Menus et paramètres* (page 30).





2 Sélectionnez le contenu à définir.

- Sélectionnez [Thème] pour lui attribuer globalement les mêmes paramètres.



Enregistrement des paramètres Mon profil

Il est possible d'ajouter les images enregistrées sur la carte mémoire et les sons nouvellement enregistrés en tant que paramètres Mon profil aux éléments de menu  et . Vous pouvez également vous servir du logiciel fourni pour télécharger sur l'appareil photo les images et les sons de votre ordinateur.



La restauration des paramètres Mon profil par défaut nécessite l'utilisation d'un ordinateur. Utilisez les logiciels fournis (ZoomBrowserEX/ImageBrowser) pour restaurer les paramètres par défaut sur l'appareil photo.

1 Placez le sélecteur de mode sur (lecture) ► Menu (Mon profil) ► Élément de menu pour effectuer l'enregistrement.

Reportez-vous à la section *Menus et paramètres* (page 30).



2 Sélectionnez ou et appuyez sur .



3 Sélectionnez une image ou enregistrez un son.

● Première image

Sélectionnez l'image à enregistrer et appuyez sur le bouton **FUNC./SET**.



● Son de départ, signal sonore, son du retardateur et son du déclencheur

Sélectionnez (Enregistrer) et appuyez sur la touche **FUNC./SET**. Après l'enregistrement, sélectionnez (Enregistrer) et appuyez sur la touche **FUNC./SET**.



- L'enregistrement s'arrêtera automatiquement à l'issue de la durée d'enregistrement.
- Pour la lire, sélectionnez (Lecture).
- Pour quitter la procédure au lieu d'effectuer l'enregistrement, appuyez sur (Sortir).

4 Sélectionnez [OK] et appuyez sur .

- Pour annuler l'enregistrement, sélectionnez [Annuler].



- Les éléments suivants ne peuvent pas être enregistrés comme paramètres Mon profil.
 - Vidéos
 - Sons enregistrés avec la fonction de mém. vocal ([page 75](#))
- Le paramètre précédent est effacé par l'ajout d'un nouveau paramètre Mon profil.



Pour plus d'informations sur la création de données et leur ajout à Mon profil, consultez le *Guide de démarrage des logiciels* fourni.

Appareil photo

L'appareil photo ne fonctionne pas.

L'appareil photo est hors tension.

- Appuyez sur la touche Alimentation (*Guide en bref* page 5).

Le couvercle du logement de la carte mémoire ou du compartiment de la batterie est ouvert.

- Vérifiez que le couvercle du logement de la carte mémoire ou du compartiment de la batterie est bien fermé (*Guide en bref* page 3).

Tension insuffisante de la batterie (le message « Changer la batterie » apparaît).

- Insérez une batterie complètement chargée dans l'appareil photo (*Guide en bref* page 1).
- Utilisez l'adaptateur secteur compact. (*Guide en bref* page 2)

Mauvais contact entre l'appareil photo et les pôles des piles.

- Essuyez les bornes à l'aide d'un chiffon doux avant de charger ou d'utiliser la pile ([page 105](#)).

Des signaux sonores proviennent de l'intérieur de l'appareil photo.

L'orientation horizontale/verticale de l'appareil photo a été modifiée.

- Le mécanisme d'orientation de l'appareil photo fonctionne. Il n'existe aucun dysfonctionnement.

L'appareil photo est sous tension.

Le message « Carte protégée » apparaît.

La languette de votre carte mémoire SD est placée sur la position « protection contre l'écriture ».

- Faites glisser la languette vers le haut lorsque vous procédez à un enregistrement ou à un effacement sur la carte mémoire SD ou que vous la formatez ([page 107](#)).

Le menu Date/Heure apparaît.

La charge de la pile bouton rechargeable intégrée au lithium est faible.

- Rechargez immédiatement la pile intégrée (*Guide en bref* page 4).

L'écran devient sombre.

L'image affichée sur l'écran LCD s'obscurcit lorsque le soleil ou une lumière vive donne directement dessus.

- Il ne s'agit pas d'un dysfonctionnement. Ceci n'affecte pas les images enregistrées.

L'affichage contient des oscillations.

Des oscillations s'affichent quand la prise de vue est effectuée avec un éclairage fluorescent.

- Ce phénomène ne traduit pas aucun dysfonctionnement de l'appareil photo (les oscillations n'affectent que les vidéos et non pas les images fixes).

Une barre de lumière (rouge ou violette) s'affiche sur l'écran LCD.

Le sujet est trop clair.

- Ce phénomène est normal sur les appareils de technologie CCD et cela ne constitue pas une anomalie de fonctionnement. Cette barre de lumière ne sera pas enregistrée lors de la prise de photos, mais elle le sera lors de la réalisation de vidéos.

apparaît.

Une vitesse d'obturation lente a probablement été sélectionnée en raison d'un éclairage insuffisant.

- Augmentez la vitesse ISO ([page 64](#)) ou réglez le flash sur un paramètre autre que  (Flash Off). Pour éviter qu'il bouge, vous pouvez également placer l'appareil photo sur un emplacement stable, tel qu'un trépied (*Guide en bref* page 10).

apparaît.

Cela apparaît lorsque la carte mémoire utilisée présente des paramètres d'impression, des paramètres de transfert ou des sélections de diaporama définis par un autre appareil photo compatible DPOF.

- Ces paramètres seront remplacés par ceux de votre appareil photo ([page 83](#)).

Affichage de parasites/mouvements irréguliers du sujet.



L'appareil photo éclaircit automatiquement l'image affichée sur l'écran LCD pour la rendre plus visible lors de prises de vue dans des endroits sombres (page 19).

- Cela n'a aucune incidence sur l'image prise.

Prise de vue

L'appareil photo n'enregistre pas.

Le sélecteur de mode est en position  (Lecture).

- Placez le sélecteur de mode sur  ou  (Guide en bref page 7).

L'appareil photo est placé dans la station de connexion.

- Retirez l'appareil photo de la station de connexion.

Le flash est en cours de charge.

- Le témoin s'allume en orange une fois le flash chargé. Vous pouvez alors appuyer sur le déclencheur (page 24).

La carte mémoire est pleine.

- Insérez une nouvelle carte mémoire (Guide en bref page 3).
- Le cas échéant, téléchargez les images sur un ordinateur et effacez-les de la carte mémoire pour libérer de l'espace (page 82, Guide en bref page 20).

La carte mémoire est mal formatée.

- Formatez la carte mémoire (page 26).
- Si le problème persiste, il se peut que les circuits logiques de la carte mémoire soient endommagés. Dans ce cas, veuillez vous adresser au centre d'assistance Canon le plus proche.

La carte mémoire SD est protégée en écriture.

- Faites glisser la languette de protection contre l'écriture de la carte mémoire SD vers le haut (page 107).

L'image est floue ou le sujet n'est pas net.

Le faisceau AF est réglé sur la position [Arrêt].

● Dans les endroits sombres où la mise au point de l'appareil photo s'avère difficile, le faisceau AF se déclenche afin de faciliter cette mise au point. Or, le faisceau AF ne fonctionne pas s'il est désactivé. Par conséquent, réglez-le sur [Marche] pour l'activer (page 31). Veillez à ne pas obstruer le faisceau AF avec votre main lors de l'utilisation de l'appareil photo.

L'appareil photo bouge lorsque vous appuyez sur le déclencheur.

● Le réglage du retardateur sur  (2 secondes) retarde de 2 secondes l'activation du déclencheur, laissant ainsi à l'appareil photo le temps de se stabiliser, ce qui évite la prise d'images floues (page 41). Pour obtenir des résultats encore meilleurs, placez l'appareil photo sur une surface stable ou sur un trépied.

Le sujet est en dehors de la plage de mise au point.

● Réalisez votre prise de vue en respectant la distance adéquate par rapport au sujet (page 113).

La mise au point sur le sujet est difficile.

● Verrouillez la mise au point pour effectuer votre prise de vue (page 49).

Le sujet de l'image enregistrée est trop sombre.

La lumière est insuffisante pour la prise de vue.

● Réglez le flash sur  (auto) (*Guide en bref* page 10).

Le sujet est sombre par rapport à l'arrière-plan.

● Réglez la correction d'exposition sur une valeur positive (+) (page 51).
● Utilisez la fonction de mesure spot (page 50).

Le flash n'atteint pas le sujet, qui est trop éloigné.

● Lorsque vous utilisez le flash intégré, réalisez votre prise de vue en respectant la distance adéquate par rapport au sujet (page 114).
● Augmentez la vitesse ISO, puis effectuez la prise de vue (page 64).

Le sujet de l'image enregistrée est trop clair.

Le sujet est trop près, ce qui rend le flash trop puissant.

- Lorsque vous utilisez le flash intégré, réalisez votre prise de vue en respectant la distance adéquate par rapport au sujet (page 114).

Le sujet est clair par rapport à l'arrière-plan.

- Réglez la correction d'exposition sur une valeur négative (-) (page 51).
- Utilisez la fonction de mesure spot (page 50).

Une lumière trop forte donne directement sur l'appareil photo ou est réfléchi par le sujet.





- Modifiez l'angle de prise de vue.

Le flash est activé.

- Réglez le flash sur  (flash off) (Guide en bref page 10).

L'image apparaît blanche. L'image contient du bruit.

La vitesse ISO est trop élevée.

- Des vitesses ISO supérieures augmentent les parasites sur l'image. Pour prendre des images nettes, utilisez la vitesse ISO la plus faible possible (page 64).
- Dans les modes , ,  et , la vitesse ISO est plus grande, favorisant ainsi l'apparition de bruit.

Des points blancs apparaissent sur l'image.

La lumière du flash s'est reflétée sur des particules de poussière ou des insectes. Ceci s'observe surtout lors de prises de vue en grand angle.

- Il s'agit d'un phénomène se produisant avec les appareils photo numériques. Il ne s'agit pas d'un dysfonctionnement.

Les yeux apparaissent rouges.

La lumière réfléchiée par les yeux donne l'impression que ceux-ci sont rouges lorsque le flash est utilisé dans des endroits sombres.

- Utilisez le mode  (automatique avec atténuateur d'yeux rouges) (*Guide en bref* page 10). Pour que ce mode soit efficace, les sujets doivent directement faire face à la lampe atténuateur d'yeux rouges. Demandez-leur de regarder la lampe bien en face.
- Pour des résultats encore meilleurs, augmentez l'éclairage intérieur ou rapprochez-vous des sujets. L'obturateur ne s'active qu'environ 1 seconde après la lampe-pilote anti-yeux rouges afin d'améliorer l'effet obtenu.

La prise de vue en continu est lente.

Les performances de la carte mémoire sont anormalement basses.

- Pour optimiser la prise de vue en continu, il est recommandé de formater la carte mémoire dans votre appareil photo après avoir sauvegardé toutes les images qu'elle contient sur votre ordinateur ([page 26](#), *Guide en bref* page 20).

L'enregistrement des images sur la carte mémoire prend du temps.

La carte mémoire a été formatée dans un autre appareil photo.

- Utilisez une carte mémoire formatée avec cet appareil photo ([page 26](#)).

L'objectif ne se rétracte pas.

Le couvercle du logement de la carte mémoire ou du compartiment de la batterie a été ouvert alors que l'appareil était sous tension.

- En premier lieu, fermez le couvercle du logement de la carte mémoire ou du compartiment de la batterie, puis mettez l'appareil photo hors tension (*Guide en bref* page 3).

La durée d'enregistrement ne s'affiche pas correctement ou l'enregistrement s'interrompt de manière inattendue.

Les types de cartes mémoire suivants sont utilisés :

- cartes à enregistrement lent ;
- cartes formatées sur un ordinateur ou sur un autre appareil photo ;
- cartes sur lesquelles des images ont été enregistrées et effacées à de nombreuses reprises.

● Bien qu'il soit possible que la durée d'enregistrement ne s'affiche pas correctement pendant l'enregistrement, la vidéo sera bien enregistrée sur la carte mémoire. La durée d'enregistrement s'affichera correctement si vous formatez la carte mémoire dans cet appareil photo (sauf s'il s'agit d'une carte mémoire à enregistrement lent) (page 26).

« ! » apparaît fréquemment sur l'écran LCD.

Si l'espace libre dans la mémoire intégrée de l'appareil photo est insuffisant, le symbole « ! » s'affiche en rouge sur l'écran LCD et l'enregistrement de la vidéo s'interrompt peu après.

- Procédez comme suit.
 - Reformatez la carte mémoire avant de filmer (page 26).
 - Réduisez la résolution (page 37).
 - Utilisez une carte mémoire à grande vitesse (SDC-512MSH, etc.).

Le zoom ne fonctionne pas.

La commande de zoom a été actionnée pendant un enregistrement en mode Vidéo.

- Actionnez le zoom avant d'enregistrer votre vidéo (*Guide en bref* page 9). Le zoom numérique peut être utilisé pour les prises de vue mais uniquement dans le mode Vidéo standard (page 38).

Lecture impossible.

Mauvaise connexion entre l'appareil photo et la station de connexion.

- Placez l'appareil photo dans la station de connexion de manière à ce qu'il ne bouge pas.

Vous avez tenté de lire des photos prises avec un autre appareil photo ou des images modifiées sur un ordinateur.

- Les images d'ordinateur peuvent être lues si elles sont ajoutées dans l'appareil photo à l'aide du logiciel ZoomBrowserEX ou ImageBrowser fourni.

Le nom du fichier a été modifié avec un ordinateur ou l'emplacement du fichier a changé.

- Définissez le nom ou l'emplacement du fichier conformément au format de fichier/structure de l'appareil. (Pour plus d'informations, reportez-vous au *Guide de démarrage des logiciels*.)

Il est impossible d'éditer les vidéos.

Certaines vidéos enregistrées sur un autre appareil photo ne peuvent pas être éditées.

La lecture des vidéos est irrégulière.

Les vidéos enregistrées avec des résolutions et des cadences de prise de vue élevées peuvent s'interrompre momentanément lorsqu'elles sont lues sur des cartes mémoire à lecture lente.

Vous pouvez éventuellement constater des défauts d'image et de son si vous lisez une vidéo sur un ordinateur dont les ressources système sont insuffisantes.

La lecture des images de la carte mémoire est lente.

La carte mémoire a été formatée dans un autre appareil photo.

- Utilisez une carte mémoire formatée avec cet appareil photo ([page 26](#)).

Batterie

Les piles ou la batterie se déchargent rapidement.

La durée de vie de la batterie est dépassée si celle-ci se décharge rapidement à température normale (23° C/73° F).

- Remplacez la batterie par une nouvelle (*Guide en bref* page 1).

La batterie ne se charge pas

La durée de vie des piles est dépassée.

- Remplacez la batterie par une nouvelle (*Guide en bref* page 1).

Mauvaise connexion entre l'appareil photo et la station de connexion. Mauvais contact entre la batterie et le chargeur de batterie.

- Placez l'appareil photo dans la station de connexion ou placez la batterie dans le chargeur de batterie de manière à ce qu'il ou elle ne puisse pas bouger.

Sortie téléviseur

L'image ne s'affiche pas sur l'écran du téléviseur.

Le paramètre de système vidéo est incorrect.

- Définissez le paramètre de système vidéo approprié, NTSC ou PAL, pour le téléviseur ([page 34](#)).

Liste des messages

Les messages suivants peuvent s'afficher sur l'écran LCD lors des prises de vue ou de la lecture. Pour consulter les messages qui s'affichent lors de la connexion d'une imprimante, reportez-vous au *Guide d'utilisation de l'impression directe*.

Occupé...

- Une image est en cours d'enregistrement sur la carte mémoire ou de lecture à partir de cette dernière. Le mode lecture démarre alors.

Carte mémoire absente

- Vous avez mis en marche l'appareil photo alors que celui-ci ne contient pas de carte mémoire.

Carte protégée

- La carte mémoire SD est protégée en écriture.

Enregistrement impossible

- Vous avez tenté d'effectuer une prise de vue sans carte mémoire installée ou d'attacher un mém. vocal à une vidéo.

Erreur carte mémoire

- La carte mémoire présente une anomalie.

Carte mémoire pleine

- La carte mémoire est saturée, aucune image supplémentaire ne peut être enregistrée. Ou bien aucun autre paramètre d'image ou mémo vocal ne peut être enregistré.

Nom incorrect!

- L'image n'a pas pu être créée, car le répertoire contient déjà une image du même nom, ou le nombre maximal de fichiers a été atteint. Dans le menu Configurer, réglez l'option N° fichiers sur [Réinit. auto]. Enregistrez sur un ordinateur toutes les images que vous souhaitez conserver, puis reformatez la carte mémoire. N'oubliez pas qu'en formatant la carte, vous effacez toutes les images et les données qu'elle contient.

Changer la batterie

- La charge des piles est insuffisante pour pouvoir faire fonctionner l'appareil photo. Remplacez-la immédiatement par une batterie chargée ou rechargez-la.

Aucune image.

- Aucune image n'est enregistrée sur la carte mémoire.

Image trop grande.

- Vous avez tenté de lire une image d'une taille supérieure à 4992 x 3328 pixels ou dont la taille des données est importante.

Format JPEG incompatible

- Vous avez tenté de lire une image JPEG non compatible.

Données corrompues

- L'image que vous tentez de lire contient des données corrompues.

RAW

- Vous avez tenté de lire une image RAW.

Image inconnue

- Vous tentez de lire une image enregistrée dans un type de données spécial (type de données propriétaire utilisé par l'appareil photo d'un autre fabricant, etc.) ou un clip vidéo enregistré par un autre appareil photo.

Agrandissement impossible

- Vous tentez d'agrandir une image enregistrée dans un appareil photo ou un type de données différent, une image modifiée avec un ordinateur, ou une vidéo.

Rotation impossible

- Vous tentez de faire pivoter une image enregistrée dans un appareil photo ou un type de données différent, une image modifiée avec un ordinateur, ou une vidéo.

Format WAVE incompatible

- Un mém. vocal ne peut pas être ajouté à cette image car son type de données est incorrect.

Enreg. image impossible

- Vous avez essayé d'enregistrer en tant que première image une image enregistrée dans un autre appareil photo ou une vidéo.

Protégée!

- Vous avez essayé d'effacer ou de modifier une image, un film ou un mémo vocal protégé(e).

Trop d'annotation

- Les images marquées avec des paramètres d'impression, de transfert ou de diaporama sont trop nombreuses. Plus aucun traitement n'est possible.

Clôture impossible

- Les paramètres d'impression, de transfert ou de diaporama n'ont pas pu être enregistrés.

Image indisponible

- Vous tentez de définir des paramètres d'impression pour une image non JPEG.

Exx

- (xx : numéro) Dysfonctionnement de l'appareil photo. Mettez l'appareil photo hors tension, puis de nouveau sous tension, et prenez ou lisez une photo. Si le code d'erreur s'affiche à nouveau, cela signifie qu'un problème a été détecté. Notez le numéro et contactez le centre d'assistance Canon. Si un code d'erreur s'affiche immédiatement après une prise de vue, il se peut que l'image n'ait pas été enregistrée. Vérifiez l'image en mode de lecture.
-

Manipulation des batteries

Charge de la batterie

L'icône et le message suivants apparaissent.



La charge de la batterie est faible. Rechargez-la dès que possible si elle doit être utilisée pendant une longue durée.

Changer la batterie

La charge des piles est insuffisante pour pouvoir faire fonctionner l'appareil photo. Remplacez-la immédiatement.

Précautions de manipulation de la batterie

- **Veillez à ce que les bornes de la batterie (⊕ ⊖) soient dans un état de propreté constant.**
Des bornes sales risquent de provoquer un mauvais contact entre la batterie et l'appareil photo. Essuyez les bornes à l'aide d'un chiffon doux avant de charger ou d'utiliser la pile.
- **À basses températures, les performances de la batterie peuvent diminuer et l'icône de batterie faible (🔋) peut s'afficher plus tôt d'habitude.**
Dans ces conditions, réchauffez la batterie en la plaçant dans une poche immédiatement avant de l'utiliser.
- **Cependant, vérifiez que la poche ne contient aucun objet métallique susceptible d'entraîner un court-circuit, tel qu'un porte-clés, etc.**
Un court-circuit risque de se produire au niveau de la batterie.
- **Ne laissez aucun objet métallique tel qu'un porte-clés toucher les bornes (⊕) et (⊖) (voir figure A). Pour transporter la batterie ou la stocker durant des périodes de non-utilisation prolongées, remplacez toujours le couvercle-bornes (Figure B).**
Dans ces conditions, la batterie risque d'être endommagée.

Figure A



Figure B



Le positionnement du couvre-bornes peut vous permettre de vérifier la charge de la batterie (Figure C, D).

Figure C



Batterie chargée
Positionnez-le de sorte que le symbole ▲ soit visible.

Figure D



Batterie déchargée
Positionnez-le dans le sens inverse à celui illustré à la figure C.

- **Il est recommandé de l'utiliser dans l'appareil photo jusqu'à déchargement complet, puis de la stocker à l'intérieur, dans un lieu avec une faible humidité relative et une température comprise entre 0 et 30 °C (32 et 86 °F).**

Le stockage d'une batterie complètement chargée pendant de longues périodes (environ un an) peut réduire sa durée de vie ou affecter ses performances. Si vous n'utilisez pas la batterie pendant de longues périodes, chargez-la, puis déchargez-la entièrement dans l'appareil photo environ une fois par an avant de la stocker de nouveau.

Chargement de la batterie

- **Pour recharger la batterie NB-4L, utilisez la station de connexion et l'adaptateur secteur compact fournis ou utilisez le chargeur de batterie CB-2LV/CB-2LVE (vendu séparément).**
- **La batterie étant au lithium-ion, il n'est pas nécessaire de la décharger complètement avant de la recharger.**
Elle peut être rechargée à tout moment.
- **Comptez environ 90 minutes pour recharger complètement la batterie lorsqu'elle est totalement déchargée (estimation basée sur des tests Canon standard).**
 - Il est conseillé d'effectuer la charge lorsque la température est comprise entre 5 et 40 °C (entre 41 et 104 °F).
 - Le temps de charge peut varier en fonction de la température ambiante et de l'état de charge de la batterie.
- **Il est conseillé de charger la batterie le jour où vous souhaitez l'utiliser, ou la veille, pour bénéficier d'une charge complète.**
Même les batteries chargées continuent de se décharger de façon naturelle.
- **Si les performances de la batterie diminuent considérablement même lorsqu'elle est chargée entièrement, sa durée de vie est dépassée et elle doit être remplacée.**

Manipulation de la carte mémoire

Languette de protection contre l'écriture sur carte mémoire SD vendue séparément

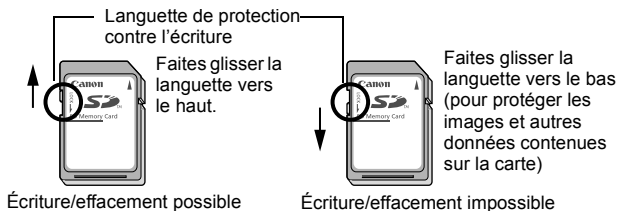

Précautions de manipulation

- Les cartes mémoire sont des dispositifs électroniques de haute précision. Ne les pliez pas, n'y exercez aucune pression et évitez-leur tout choc ou vibration.
- N'essayez pas de démonter ni de modifier la carte mémoire.
- Évitez tout contact de la poussière, de l'eau ou de corps étrangers avec les bornes situées à l'arrière de la carte. Ne touchez pas les bornes avec les mains ni avec des objets métalliques.
- N'enlevez pas l'étiquette d'origine de la carte mémoire et ne la recouvrez pas avec une autre étiquette ou un autocollant.
- Lorsque vous écrivez sur la carte mémoire, n'utilisez pas de crayon ni de stylo à bille. Utilisez uniquement un stylo à pointe souple (par exemple, un feutre).
- N'utilisez pas ou n'entreposez pas de cartes mémoire dans les endroits mentionnés ci-dessous :
 - endroits exposés à la poussière ou au sable ;
 - endroits pouvant présenter une humidité et des températures élevées.
- Dans la mesure où les données enregistrées sur la carte mémoire peuvent être endommagées ou effacées, en partie ou en totalité, du fait de parasites électriques, de l'électricité statique ou d'un dysfonctionnement de la carte, il est conseillé d'effectuer une copie de sauvegarde des données importantes.

Formatage

- **Veillez noter que le formatage (l'initialisation) d'une carte mémoire efface toutes les données, y compris les images protégées.**
- **Il est conseillé d'utiliser des cartes mémoire formatées dans votre appareil photo.**
 - La carte fournie avec l'appareil photo peut être utilisée sans formatage supplémentaire.
 - Une carte mémoire défectueuse peut être à l'origine d'un mauvais fonctionnement de l'appareil photo. Un reformatage de la carte mémoire peut résoudre le problème.
 - Lorsqu'une carte mémoire d'une autre marque que Canon fonctionne mal, son reformatage peut résoudre le problème.
 - Des cartes mémoire formatées dans d'autres appareils photo, ordinateurs ou périphériques risquent de ne pas fonctionner correctement dans cet appareil photo. Dans ce cas, reformatez la carte mémoire avec cet appareil photo.
- **Si le formatage dans l'appareil photo ne fonctionne pas correctement, mettez l'appareil photo hors tension et insérez à nouveau la carte mémoire. Remettez ensuite l'appareil photo sous tension et reformatez la carte.**

Utilisation des kits d'alimentation (Vendus séparément)

Vous pouvez recharger la batterie à l'aide du chargeur de batterie CB-2LV/CB-2LVE (vendu séparément).

1 Insérez la batterie dans le chargeur de batterie.

Alignez les symboles ▲ figurant sur la batterie et sur le chargeur de batterie, puis insérez-la correctement.

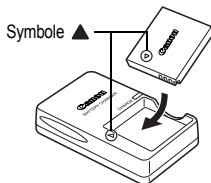

2 Le nom et le type des modèles de chargeur de batterie varient selon les pays.

(Pour le modèle CB-2LV)

Branchez le chargeur de batterie dans une prise électrique.

(Pour le modèle CB-2LVE)

Reliez le cordon d'alimentation au chargeur de batterie et branchez-le dans une prise électrique.

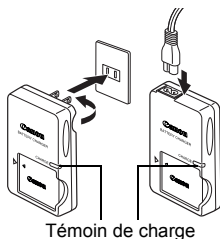

- Le témoin de charge émet une lumière orange pendant la charge de la batterie. Il devient vert une fois la charge terminée.
- Après la charge, débranchez le chargeur de batterie et retirez immédiatement la batterie.



Afin de protéger la batterie et d'allonger sa durée de vie, évitez de la charger pendant plus de 24 heures.



Comptez environ 90 minutes pour recharger complètement la batterie lorsqu'elle est totalement déchargée (estimation basée sur des tests Canon standard).

- Il est conseillé d'effectuer le chargement lorsque la température est comprise dans une plage entre 5 et 40 °C (41 ° et 104 °F).
- Le temps de charge peut varier en fonction de la température ambiante et de l'état de charge de la batterie.

Utilisation d'un flash monté en externe (vendu séparément)

Flash haute puissance HF-DC1

Ce flash vient en complément du flash intégré de l'appareil photo lorsque le sujet est trop éloigné pour être correctement éclairé. Procédez comme suit pour fixer l'appareil photo et le flash haute puissance au support.

Veillez lire les instructions fournies avec le flash ainsi que cette explication.

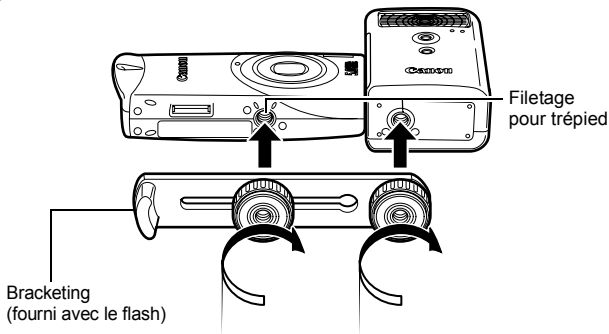

- Le temps de charge du flash augmente à mesure que la charge de la batterie diminue. Réglez toujours le commutateur alimentation/mode sur la position [ARRÊT] lorsque vous n'utilisez plus le flash.
- Veillez à ne pas toucher les fenêtres du flash ou du capteur avec les doigts pendant que vous utilisez le flash.
- Le flash peut se déclencher si un autre flash est utilisé à proximité.
- Le flash haute puissance peut ne pas se déclencher en extérieur, à la lumière du jour ou en l'absence d'éléments réfléchissants.
- Pour les prises de vue en continu, même si le flash se déclenche pour la première prise, il ne se déclenche pas pour les suivantes.
- Serrez les vis de fixation de façon à ce qu'elles ne se dévissent pas. Sinon, vous risqueriez de faire tomber l'appareil photo et le flash, et donc de les endommager.



- Avant de fixer le support au flash, vérifiez que la pile au lithium (CR123A ou DL123) est installée.
- Pour éclairer correctement les sujets, installez le flash de façon à ce qu'il soit à la verticale sur le côté de l'appareil photo et parallèle au panneau avant de celui-ci.
- Vous pouvez utiliser un trépied même lorsque le flash est fixé.

Batteries

● La charge devient sérieusement limitée

Si la durée d'utilisation d'une batterie a considérablement baissé, nettoyez-en soigneusement les bornes à l'aide d'un chiffon sec. Vous risquez de salir les bornes avec vos doigts.

● Utilisation en environnement froid (températures inférieures à 0 °C/32 °F)

Procurez-vous une pile générique au lithium de recharge (CR123A ou DL123). Il est recommandé de conserver cette pile de recharge dans votre poche, afin de la réchauffer avant de l'insérer dans le flash.

● Inutilisation pendant une période prolongée

En conservant les batteries dans le flash haute puissance, vous risquez de provoquer la fuite des batteries et l'endommagement du produit. Retirez les batteries du flash haute puissance et conservez-les dans un endroit sec et frais.

Soins et entretien de l'appareil photo

N'utilisez jamais de solvants, de benzène, de nettoyeurs synthétiques ou d'eau pour nettoyer l'appareil photo. Ces substances risquent de le déformer ou de l'endommager.

Boîtier de l'appareil photo

Essayez doucement le boîtier de l'appareil photo pour enlever les saletés à l'aide d'un chiffon doux ou d'un essuie-lunettes.

Objectif

Retirez tout d'abord la poussière et la saleté à l'aide d'un soufflet, puis essuyez doucement l'objectif avec un chiffon doux pour enlever toute poussière restante.

En raison de sa structure, la lentille se rétracte légèrement lors du nettoyage. Ce comportement est normal et ne traduit aucun dysfonctionnement mais, lors de cette opération, veillez à ne pas laisser de poussière et de saleté dans le boîtier.



N'utilisez jamais de nettoyeurs synthétiques sur le boîtier ou l'objectif de l'appareil photo. S'il reste de la poussière, contactez le centre d'assistance Canon le plus proche répertorié au verso de la brochure sur le système de garantie européenne.

Écran LCD

Utilisez un soufflet pour objectif afin d'enlever la poussière et la saleté. Le cas échéant, essuyez-le doucement à l'aide d'un chiffon doux ou d'un essuie-lunettes pour enlever la saleté tenace.



Veillez à ne pas frotter ni appuyer trop fort sur l'écran LCD, vous risqueriez de l'endommager ou de provoquer d'autres problèmes.

Caractéristiques

Toutes les données sont basées sur les méthodes de test standard de Canon. Elles peuvent faire l'objet de modifications sans préavis.

Zoom DIGITAL IXUS i

(GA) : Grand angle maximum (T) : Téléobjectif maximum

Pixels effectifs de l'appareil photo	Environ 5 millions
Capteur d'image	CCD 1/2,5 pouces (nombre total de pixels : Environ 5,3 millions)
Objectif	6,3 (GA) – 14,9 (T) mm (équivalent en format 35 mm : 38 (GA) – 90 (T) mm f/3,2 (GA) – f/5,4 (T))
Zoom numérique	Images fixes : Environ 4,0x (jusqu'à environ 10x en combinaison avec le zoom optique) Vidéos (disponible dans le mode Standard uniquement) : Environ 2,0x (jusqu'à environ 4,9x en combinaison avec le zoom optique)
Écran LCD	1,8 pouces, couleur TFT en silicium polycristallin basse température, env. 118 000 pixels (Couverture de l'image 100 %)
Système AF	Autofocus TTL Zone de mise au point : AiAF 9 collimateurs/AF central 1 collimateur (fixé au centre)
Distance de prise de vue (depuis l'objectif)	Normal : 30 cm (1 pied) – infini Macro : 30 à 50 cm (GA)/10 à 50 cm (T) (1 à 1,6 pied (GA)/3,9 à 1,6 pied (T))
Obturateur	Obturateur mécanique + obturateur électronique
Vitesses d'obturation	15 à 1/1600 s La vitesse d'obturation varie en fonction du mode de prise de vue. Traitement de réduction des parasites pour les vitesses d'obturation lentes de 1,3 s ou inférieures.
Système de mesure de la lumière	Evaluative, Prédominance centale ou Spot (fixé au centre)
Correction d'exposition	± 2 arrêts par incréments d'arrêts de 1/3

Vitesse ISO	Auto* et équivalent ISO 50/100/200/400 * L'appareil photo définit automatiquement la vitesse optimale.
Balance des blancs	TTL auto, prédéfinie (paramètres disponibles : Lum.Naturel., Ombragé, Lum.Tungsten, Lum.Fluo ou Lum.Fluo H) ou personnalisée
Flash intégré	Auto, réduction automatique des yeux rouges, flash activé avec atténuateur d'yeux rouges, flash activé, flash désactivé, synchro lente
Portée du flash	Normal : 30 cm à 2,0 m (1,0 à 6,6 pieds) (GA), 30 cm à 1,3 m (1,0 à 4,3 pieds) (T) Macro : 30 à 50 cm (1,0 à 1,6 pied) (GA/T) (Avec vitesse ISO définie sur AUTO.)
Modes de prise de vue (images fixes)	Auto, Manuel ¹ , Macro, Portrait, Paysage, Mode Nuit, Mes couleurs, Mode Scène ² , Assemblage ³ 1 Mode Obtur. Lent disponible 2 Enfants & animaux, Intérieur, Feuillages, Neige, Plage, Feu d'artifice, Sous-marin 3 Sélectionnable en mode Manuel.
(vidéo)	Standard, Compact, Mes couleurs
Prise de vue en continu	Env. 1,8 photo/s (Haute/Fine)
Retardateur	Déclencheur activé après 2 s/10 s environ, paramètre Au choix
Support d'enregistrement	Carte mémoire SD*/carte multimédia * Cet appareil photo a été testé avec des cartes mémoire SD jusqu'à 2 Go. Toutes les fonctions de la carte mémoire ne peuvent être garanties.
Format de fichier	Compatible DCF (Design Rule for Camera File System) et DPOF
Type de données Aligner (images fixes) et (vidéos)	Exif 2.2 (JPEG)* ¹ AVI (Données d'image : Motion JPEG ; Données audio : WAVE (monophonique))
Compression	Super-Fin, Fin, Normal
Nombre de pixels d'enregistrement (images fixes)	Haute : 2592 x 1944 pixels Moyenne 1 : 2048 x 1536 pixels Moyenne 2 : 1600 x 1200 pixels Basse : 640 x 480 pixels Mode d'impression de date de carte postale : 1600 x 1200 pixels

Nombre de pixels d'enregistrement (vidéos)	Standard, Mes couleurs : 640 x 480 pixels (10 images/s) 320 x 240 pixels (20 images/s) L'enregistrement peut continuer jusqu'à ce que la carte mémoire soit saturée* (peut enregistrer jusqu'à 1 Go à la fois). Compact : (enregistrement possible pendant 3 mn) 160 x 120 pixels (15 images/s) * Avec des cartes mémoire à vitesse très élevée (SDC-512MSH recommandée).
Modes de lecture	Vue par vue (histogramme disponible), index (9 miniatures), avec agrandissement (env. 10 fois (max.) sur l'écran LCD, possibilité de défilement avant ou arrière sur une séquence d'images agrandies), mém. vocal (jusqu'à 60 s), diaporama ou vidéo (modifications possibles).
Impression directe	Compatible <i>PictBridge</i> , <i>Bubble Jet Direct</i> et avec l' <i>impression directe Canon</i>
Paramètres Mon profil	Première image, son de départ, signal sonore, son du retardateur et son du déclencheur.
Interface	Connecteur de la station de connexion
Alimentation	Batterie NB-4L (lithium-ion rechargeable) Adaptateur secteur compact CA-DC20/CA-DC20E
Température de fonctionnement	0 – 40 °C (32 – 104 °F)
Taux d'humidité en fonctionnement	10 – 90 %
Dimensions	96,1 x 45,1 x 23,9 mm (3,78 x 1,78 x 0,94 po.) (avec objectif rétracté)
Poids	Environ 105 g (3,7 onces) (boîtier de l'appareil photo uniquement)
Autre	Station de connexion avec télécommande sans fil pour la lecture (page 119).

*1 Cet appareil photo numérique prend en charge Exif 2.2 (également appelé « Exif Print »). Exif Print est une norme permettant d'améliorer la communication entre les appareils photo numériques et les imprimantes. Si l'appareil photo est connecté à une imprimante compatible Exif Print, les données d'image des prises de vue d'origine sont utilisées et optimisées, ce qui permet de générer des tirages d'une qualité extrêmement élevée.

Capacité de la batterie (batterie NB-4L (complètement chargée))

Nombre de prises de vue (Données basées sur la norme CIPA)	Durée de lecture
Environ 160 images	Environ 4 heures

- Les valeurs réelles peuvent varier en fonction des conditions et paramètres de prise de vue.
- Les données vidéo sont exclues.
- À basses températures, les performances de la batterie peuvent diminuer et l'icône de batterie faible peut apparaître très rapidement. Dans ces cas-là, vous pouvez améliorer les performances de la batterie en la réchauffant dans votre poche avant de l'utiliser.

Conditions de test

Prise de vue : Température normale ($23\text{ °C} \pm 2\text{ °C}$ / $73\text{ °F} \pm 3,6\text{ °F}$), humidité relative normale ($50\% \pm 20\%$), alternance de prises de vue grande angle et téléobjectif à intervalles de 30 secondes avec déclenchement du flash toutes les deux prises de vue et arrêt de l'appareil photo toutes les dix prises de vue. L'appareil photo est laissé hors tension pendant une durée suffisante*, puis il est remis sous tension et la procédure de test répétée.

- Une carte mémoire de marque Canon est utilisée.

* Jusqu'à ce que la batterie retrouve une température normale















Lecture : Température normale ($23\text{ °C} \pm 2\text{ °C}$ / $73\text{ °F} \pm 3,6\text{ °F}$), humidité relative normale ($50\% \pm 20\%$), lecture continue (3 secondes par image).



Reportez-vous à la section *Précautions de manipulation de la batterie* (page 105).









Cartes mémoire et performances estimées

 : Carte fournie avec l'appareil photo

Résolution	Compression	MMC-16M	SDC-128M	SDC-512MSH
L (Haute) 2592 x 1944 pixels		5	49	190*
		10	87	339
		21	173*	671
M1 (Moyenne 1) 2048 x 1536 pixels		9	76	295
		16	136	529
		33	269	1041
M2 (Moyenne 2) 1600 x 1200 pixels		14	121	471
		26	217	839
		50	411	1590
S (Basse) 640 x 480 pixels		56	460	1777
		88	711	2747
		138	1118	4317
 (Mode d'impression de date de carte postale) 1600 x 1200 pixels		26	217	839





-  La prise de vue en continu de manière fluide (page 39) (*disponible uniquement lorsque la carte est formatée avec un formatage simple).
- Ceci reflète les critères de prise de vue standard établis par Canon. Les valeurs réelles peuvent varier en fonction du sujet et des conditions de prise de vue.









Vidéo

	Résolution	Nb im./sec.	MMC-16M	SDC-128M	SDC-512MSH
 Standard	 640 x 480 pixels		23 s	3 min 10 s	12 min 16 s
 Mes couleurs	 320 x 240 pixels		33 s	4 min 29 s	17 min 21 s
 Compact	 160 x 120 pixels		1 min 47 s	14 min 29 s	55 min 57 s

* Durée maximale d'un clip vidéo sur  : 3 min. Les chiffres indiquent la durée d'enregistrement maximale en continu.

Taille des données d'image (estimation)

Résolution	Compression		
			
L (2592 x 1944 pixels)	2 503 Ko	1 395 Ko	695 Ko
M1 (2048 x 1536 pixels)	1 602 Ko	893 Ko	445 Ko
M2 (1600 x 1200 pixels)	1002 Ko	558 Ko	278 Ko
S (640 x 480 pixels)	249 Ko	150 Ko	84 Ko
 (1600 x 1200 pixels)	–	558 Ko	–

	Résolution	Nb im./sec.	Taille de fichier
 Standard	 (640 x 480 pixels)		660 Ko/s
 Mes couleurs	 (320 x 240 pixels)		440 Ko/s
 Compact	 (160 x 120 pixels)		120 Ko/s

Carte multimédia

Interface	Compatible avec les normes de cartes multimédia
Dimensions	32,0 x 24,0 x 1,4 mm (1,3 x 0,9 x 0,06 pouces)
Poids	Environ 1,5 g (0,05 once)

Carte mémoire SD (vendue séparément)

Interface	Compatible avec les normes de carte mémoire SD
Dimensions	32,0 x 24,0 x 2,1 mm (1,3 x 0,9 x 0,1 pouces)
Poids	Environ 2 g (0,07 once)

Batterie NB-4L

Type	Batterie ion-lithium rechargeable
Tension nominale	3,7 V CC
Ampérage nominal	760 mAh
Cycles de charge	Environ 300
Températures de fonctionnement	0 – 40 °C (32 – 104 °F)
Dimensions	35,4 x 40,3 x 5,9 mm (1,4 x 1,6 x 0,23 pouces)
Poids	Environ 17 g (0,6 once)

Station de connexion CS-DC1

Connecteur d'entrée/de sortie	Connecteur de la station de connexion, borne DIGITAL : USB 2.0 Hi-Speed (mini-B), PTP (Picture Transfer Protocol), sortie audio/vidéo (NTSC ou PAL avec appareil photo), prise DC IN (alimentation électrique)
Entrée nominale	5,0 V CC ; 0,7 A
Sortie nominale	5,0 V CC ; 0,7 A
Durée de charge	Environ 90 minutes
Températures de fonctionnement	0 – 40 °C (32 – 104 °F)
Dimensions	121,8 x 27,1 x 51,0 mm (4,80 x 1,07 x 2,01 pouces)
Poids	Environ 38 g (1,34 once) (boîtier de l'appareil uniquement)
Remarques	Capteur à distance (télécommande sans fil pour lecture seule), témoin de charge

Adaptateur secteur compact CA-DC20/CA-DC20E

Entrée nominale	100 – 240 V CA (50/60 Hz) 11 VA (100 V) – 13 VA (240 V) (CA-DC20) 100 mA (CA-DC20E)
Sortie nominale	5,0 V CC ; 0,7 A
Températures de fonctionnement	0 – 40 °C (32 – 104 °F)
Dimensions	CA-DC20 49,4 x 53,4 x 20,5 mm (1,94 x 2,10 x 0,81 pouces) CA-DC20E 28,0 x 78,0 x 21,0 mm (1,10 x 3,07 x 0,83 pouces)
Poids	CA-DC20 Environ 92 g (3,25 onces) CA-DC20E Environ 75 g (2,65 onces) (sans le cordon d'alimentation)

Télécommande sans fil WL-DC200

Moyen de communication	Infrarouge
Couverture	5 mètres ou plus (avant)
Directivité	15 degrés vers la gauche ou vers la droite sur 3 mètres ou plus ; 15 degrés vers le haut ou vers le bas sur 1,2 mètre ou plus
Alimentation	Pile bouton au lithium CR2025
Températures de fonctionnement	0 – 40 °C (32 – 104 °F)
Dimensions	35,0 x 56,6 x 6,5 mm (1,38 x 2,23 x 0,26 pouces)
Poids	Environ 9,0 g (0,32 once) (boîtier de l'appareil uniquement)
Remarques	Lecture seule

Chargeur de batterie CB-2LV/CB-2LVE (vendu séparément)

Entrée nominale	100 – 240 V CA (50/60 Hz) 10 VA (100 V) – 14 VA (240 V) (CB-2LV) 0,1 A (100 V) – 0,06 A (240 V) (CB-2LVE)
Sortie nominale	4,2 V CC ; 0,65 A
Durée de charge	Environ 90 minutes
Températures de fonctionnement	0 – 40 °C (32 – 104 °F)
Dimensions	53,0 x 86,0 x 19,5 mm (2,1 x 3,4 x 0,77 pouces)
Poids	Environ 60 g (2,1 onces) (CB-2LV) Environ 55 g (1,9 onces) (CB-2LVE) (sans le cordon d'alimentation)

INDEX

A

- Adaptateur secteur compact En bref 2
- Afficher heure 19
- Agrandissement 69
- AiAF 31
- Atténuateur d'yeux rouges 12, En bref 10

B

- Balance des blancs 54
- Balance des blancs personnalisée 55
- Batterie
 - Capacité de la batterie 116
 - Charge 106
 - Chargement En bref 1
 - Installation En bref 1
 - Manipulation 105

C

- Câble AV 89
- Câble d'interface En bref 14, 18
- Carte mémoire
 - Formatage 26, 108
 - Installation En bref 3
 - Manipulation 107
 - Performances estimées 117
- Chargeur de batterie (vendu séparément) 109
- Compression 37
- Configuration système requise En bref 17
- Créer dossier 66

D

- Date/Heure
 - Horloge universelle 27
 - Réglage En bref 4
 - Utilisation de l'horloge 19
- Déclenchement de l'obturateur vertical 32, 43
- Déclencheur
 - Enfoncé à fond En bref 6
 - Enfoncé à mi-course ... En bref 6
- Diaporama 77
 - Effets de transition 78
 - Paramètre Répéter 80
 - Sélection du mode 79
- Dragonne 12

E

- Écran LCD
 - Affichage nocturne 19
 - Informations photo 20
 - Informations sur la lecture 22
 - Utilisation de l'écran LCD 18
- Effacement
 - Images individuelles En bref 11
 - Sélection individuelle 14
 - Toutes vues 82
- Effet photo 57
- Effets de transition
 - Diaporama 78
 - Lecture 75
- Enreg.
 - Menu Configurer 32
 - Menu Lecture 32
- Exposition 51

F

- Faisceau AF 31
- Flash 14, En bref 10
- Fonction de rotation automatique 65
- Fonction de transfert direct En bref 22
- Fuseau horaire 27, 33

G

- Grand angle En bref 9

H

- HF-DC1 110
- Histogramme 24

I

- Impression DPOF
 - Sélection d'images 83
 - Style d'impression 85
- Impression En bref 14

L

- Langue En bref 4
- Lecture automatique (Diaporama) 77
- Lecture d'index 70
- Lecture En bref 11

M

- Macro En bref 10

Mém. vocal	75
Menu	
Enreg./Lecture/Configurer/	
Mon profil	30
Liste des menus	31
Menu Enreg.	31
Menu FUNC.	29, 31
Menu Mon profil	34
Menus et paramètres	29
Menu Configurer	32
Menu FUNC.	29
Menu Mon profil	34
Mes couleurs	58
Messages	102
Mise au point	48
Mode d'impression de date	
de carte postale	40
Mode de prise de vue	
Assemblage	46, En bref 7
Auto	En bref 7
Macro	En bref 7
Manuel	En bref 7
Mes couleurs	En bref 8
Mode Nuit	En bref 8
Mode Scène	
Enfants & animaux	
.....	En bref 8
Feu d'artifice	En bref 8
Feuillages	En bref 8
Intérieur	En bref 8
Neige	En bref 8
Plage	En bref 8
Sous-marin	En bref 8
Paysage	En bref 8
Portrait	En bref 7
Sélection	En bref 7
Vidéo	44, En bref 9
Mode éco	25, 33
Mode muet	32, En bref 5
Modes de mesure	50
N	
Numéro de fichier	67
O	
Ordre de transfert DPOF	87
P	
Paramètres Mon profil	90
Prise de vue en continu	39
Prise DIGITAL	15, En bref 19
Prises de vue en continu	
de manière fluide	39
Protéger	81

Q	
Quadrillage	31
R	
Réinit. tout	35
Résolution	36, 37
Retardateur	41
Rotation	74
S	
Sélecteur de mode. 14, En bref 4, 5	
Station de connexion	15
Système de sortie vidéo	89
T	
Taille des données d'image	
(estimation)	118
Téléchargement d'images	
sur un ordinateur	En bref 16
Télécommande	
sans fil	17, En bref 24
Téléobjectif	En bref 9
Témoin	24
Touche Alimentation... 14, En bref 5	
Touche FUNC./SET	14
Touche Imprimer/	
Partager	14, En bref 14, 22
Touche MENU	14
V	
Verrouillage de la mise	
au point	49
Vidéo	
Lecture	71
Modification	72
Prise de vue	44
Vitesse d'obturation	52
Vitesse ISO	64
Z	
Zone de mesure spot	20, 50
Zone AF	48, 49
Zoom	En bref 9
Zoom numérique	38

Limitation de la responsabilité



























- Canon s'est efforcé de garantir au maximum l'exactitude et l'exhaustivité des informations contenues dans ce guide, mais ne peut être tenu pour responsable des éventuelles erreurs ou omissions.
- Canon se réserve le droit de modifier à tout moment les caractéristiques du matériel et des logiciels décrits, sans préavis.
- Ce guide ne peut être reproduit, transmis, transcrit, enregistré sur un système de stockage ou traduit dans toute autre langue, sous quelque forme et par quelque moyen que ce soit, en totalité ou en partie, sans l'autorisation écrite préalable de Canon.
- Canon n'offre aucune garantie pour les dommages résultant de la perte ou de l'altération de données par suite d'une erreur d'utilisation ou d'un dysfonctionnement de l'appareil photo, du logiciel, des cartes mémoire SD (cartes SD), des ordinateurs personnels, des périphériques ou de l'utilisation de cartes SD d'une marque autre que Canon.









Marques déposées

- Canon, PIXMA et SELPHY sont des marques commerciales de Canon Inc.
- Macintosh, Mac OS et QuickTime sont des marques déposées de Apple Computer Inc. aux États-Unis et/ou dans d'autres pays.
- Microsoft® et Windows® sont des marques déposées ou des marques commerciales de Microsoft Corporation aux États-Unis et/ou dans d'autres pays.
- SD est une marque commerciale.
- Les autres noms et produits non mentionnés ci-dessus sont des marques déposées ou des marques commerciales de leurs propriétaires respectifs.

Fonctions disponibles dans chaque mode de prise de vue

Le tableau ci-dessous répertorie les paramètres disponibles pour les différentes conditions de prise de vue. Les paramètres sélectionnés dans chaque mode de prise de vue sont enregistrés à l'issue de la prise de vue.

Fonction										Page
						   	 			
Résolution	Élevée	L	○*	○*	○*	○*	○*	△*	-	page 36 page 37
	Moyenne 1	M1	○	○	○	○	○	△	-	
	Moyenne 2	M2	○	○	○	○	○	△	-	
	Basse	S	○	○	○	○	○	△	-	
	Carte postale		○	○	○	○	○	-	-	
	Vidéo		-	-	-	-	-	-	○ ⁽¹⁾	
Compression	Super-fin	S	○	○	○	○	○	△	-	page 36
	Fin		○*	○*	○*	○*	○*	△*	-	
	Normal		○	○	○	○	○	△	-	
Flash ⁽²⁾	Auto		○	○	○	○	○	-	-	En bref page 10
	Réduc auto									
	Atténuateur d'yeux rouges		○*	○*	○*	○*	○	-	-	
	Marche avec Atténuateur d'yeux rouges		-	-	-	-	○	-	-	
	Activé		-	○	○	○	○	△	-	
	Désactivé		○	○	○*	○	○	△*	-	
Méthode de prise de vue	Synchro lente		-	○	○	○	-	△	-	
	Vue par vue		○*	○*	○*	○*	○*	△*	○*	-
	Prise de vue en continu		-	○	○	-	○	-	-	page 39
	Retardateur 10 secondes		○	○	○	○	○	△	○	page 41
	Retardateur 2 secondes		○	○	○	○	○	△	○	
Au choix		○	○	○	-	○	-	-		
Cachet date			○	○	○	○	○	-	-	page 40
Modes autofocus			-	○	○	○	○ ⁽⁴⁾	-	-	page 48
Faisceau AF			○	○	○	○	○ ⁽⁵⁾	△	○	page 96
Zoom numérique	Marche		○	○	○	-	○	-	○ ⁽⁶⁾	page 38
	Arrêt		○*	○*	○*	○	○*	-	○*	



Fonction									Page
									
Mode de mesure de la lumière	Evaluative	_(8)	○*	○*	○*	_(8)	-	-	page 50
	Prédominance centale	-	○	○	○	-	-	-	
	Spot	-	○	○	○	-	-	-	
Correction d'exposition		-	○	○	○ (7)	○	△	-	page 51
Obtur. Lent		-	○	-	-	-	-	-	page 52
Balance des blancs		-	○	○	○	_(8)	△	○	page 54
Effet photo		-	○	○	-	_(8)	△	○	page 57
Vitesse ISO		_(8)	○	○	_(8)	_(8)	_(8)	_(8)	page 64
Rotation auto		○	○	○	○	△	△	-	page 65
Quadrillage		○	○	○	○	○	-	○	page 31
Obtu. vertical		○	○	○	○	○	-		page 43













*Paramètre par défaut ○ Paramètre disponible △ Ne peut être sélectionné que pour la première image.

 (Zone ombrée) : Le paramètre est conservé même lorsque l'appareil photo est mis hors tension.

À l'exception des paramètres [Zone horaire], [Date/Heure], [Langue] et [Système vidéo], les valeurs par défaut de tous les autres paramètres de menu et des éléments modifiés à l'aide des boutons de l'appareil photo peuvent être rétablies en une seule opération (page 35).

- (1) Les résolutions et la cadence (nombre d'images par seconde) disponibles en mode  (Vidéo) sont les suivantes.

				
Résolution	1640	○	-	-
	1320	○	-	-
	1160	-	-	○

- (2) Le paramètre de flash par défaut est Réduci auto yeux rouges dans les modes , Auto dans les modes  et Arrêt dans les modes .
- Le flash ne peut pas être réglé en mode .
 - Lorsque le flash se déclenche en mode , l'appareil photo utilise automatiquement le mode Synchro lente.
- (3) Par défaut, le flash est réglé pour ne pas se déclencher dans les modes  et .
- (4) L'autofocus ne peut pas être sélectionné dans les modes  et .
- (5) Le flash ne peut pas être réglé en mode .
- (6) Peut être défini pendant la prise de vue (uniquement en mode Standard).
- (7) Correction d'exposition non disponible dans les modes  ou .
- (8) Défini automatiquement par l'appareil photo.
- (9) L'effet photo ne peut pas être réglé en mode .



Canon