

acer
explore beyond limits™

Iconia One 7



Manuel d'utilisation

© 2014 Tous droits réservés.

Manuel d'utilisation de l'Acer Iconia One 7

Modèle : B1-750

Numéro de modèle réglementaire : A1408

Cette révision : octobre 2014

Inscrivez-vous pour obtenir un Acer ID et profitez de nombreux avantages

Ouvrez le *portail Acer* à partir de l'écran *Start (Démarrage)* pour vous inscrire et obtenir un Acer ID ou connectez-vous si vous possédez déjà un Acer ID.

Trois bonnes raisons d'obtenir un Acer ID :

- Créez votre propre Cloud grâce à Acer BYOC.
- Recevez les offres et les informations les plus récentes sur nos produits.
- Enregistrez votre appareil pour bénéficier du service de garantie.

Pour plus d'informations, veuillez visiter le site Web Acer BYOC :

www.acer.com/byoc-start



Important

Ce manuel contient des informations propriétaires protégées par droits d'auteur. Les informations contenues dans le présent manuel peuvent être modifiées sans avis préalable. Les images contenues dans le présent manuel sont fournies pour référence uniquement et peuvent contenir des informations ou fonctionnalités qui ne s'appliquent pas à votre ordinateur. Acer Group ne pourra en aucun cas être tenu responsable des erreurs ou omissions techniques ou éditoriales susceptibles d'apparaître dans le présent manuel.

Acer Iconia One 7

Numéro de modèle : _____

Numéro de série : _____

Date d'achat : _____

Lieu d'achat : _____

TABLE DES MATIÈRES

Pour commencer	4	Écouter de la musique	30
Caractéristiques et fonctions	4	Lecture multimédia	30
Contenu de la boîte	4	Gérer les personnes et les contacts	32
Apprendre à connaître votre tablette	5	Utiliser l'appareil photo et le caméscope	35
Allumer l'appareil pour la première fois ...	6	Icônes et indicateurs de l'appareil photo/du caméscope	35
Charger votre tablette	8	Prendre une photo	38
Assembler l'adaptateur secteur	8	Enregistrer une vidéo.....	39
Utiliser votre tablette	10	Acer Touch WakeApp	40
Utiliser l'écran tactile.....	10	Comment utiliser Touch WakeApp	40
L'écran d'accueil.....	10	Paramètres avancés	42
Le clavier de l'écran.....	18	Sans fil et réseaux	42
Éditer le texte.....	19	Périphérique	44
Arrêter votre tablette.....	21	Personnel.....	46
Connecter des périphériques à votre tablette	22	Système	47
Brancher au secteur	22	Mettre à jour le système d'exploitation de votre tablette	48
Insérer une carte microSD.....	22	Réinitialiser votre tablette	49
Transférer les fichiers entre votre tablette et un PC.....	22	FAQ et dépannage	50
Connecter un appareil Bluetooth	23	Autres sources d'aide	52
Accessoires	23	Caractéristiques techniques	53
Se connecter	24	Contrat de licence utilisateur final	56
Gérer les connexions Wi-Fi	24		
Naviguer sur Internet.....	24		
Configurer l'application E-mail.....	25		
Services Google	26		

POUR COMMENCER

Caractéristiques et fonctions

Votre nouvelle tablette offre des fonctionnalités multimédia et de divertissement de premier plan, faciles d'accès. Vous pouvez :

- Vous connecter à Internet via Wi-Fi ;
- consulter votre courrier électronique même en déplacement ;
- rester en contact avec vos amis via vos Contacts et les applis de réseaux sociaux.

Contenu de la boîte

Votre nouvelle tablette est livrée dans une boîte de protection. Ouvrez soigneusement la boîte et déballez les composants. Si un des composants suivants manque ou est endommagé, contactez immédiatement le revendeur :

- Tablette Acer Iconia
- Configuration du produit et informations de sécurité
- Câble USB
- Adaptateur secteur
- Carte de garantie



Remarque

Avant d'utiliser une première fois votre tablette, vous devez la charger pendant au moins quatre heures. Après cela, vous pouvez recharger la batterie selon vos besoins.

Apprendre à connaître votre tablette

Présentation

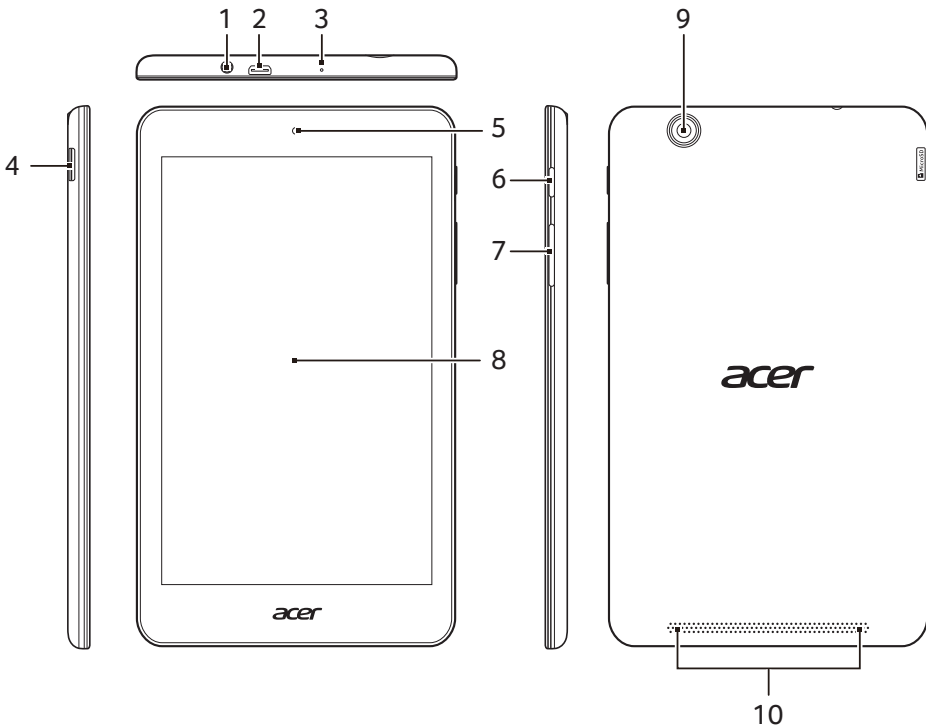

N°	Élément	Description
1	Prise casque 3,5 mm	Se connecte aux casques stéréo.
2	Port micro USB (esclave)	Se connecte à un ordinateur via un câble USB. Sert également de port de charge pour l'adaptateur secteur. Pour plus d'informations, voir Charger votre tablette à la page 8.
3	Microphone	Reçoit l'audio pour les chats vidéo et les appels Internet.
4	Lecteur de carte microSD	Insérez une carte microSD dans le connecteur.
5	Appareil photo avant	Un appareil photo 0,3 mégapixels pour les chats vidéo et la prise d'autoportraits.

N°	Élément	Description
6	Bouton d'alimentation	Appuyez longuement pour allumer la tablette, appuyez brièvement pour éteindre l'écran ou passer en mode veille ; appuyez et maintenez pour éteindre la tablette.
7	Touche de contrôle du volume	Augmente et diminue le volume de la tablette.
8	Écran tactile	Écran tactile capacitif 8 pouces.
9	Appareil photo arrière	Un appareil photo 5 mégapixels pour prendre des images haute résolution.
10	Haut-parleurs	Sortie sonore.

Allumer l'appareil pour la première fois

Pour allumer votre tablette, appuyez sur le bouton d'alimentation en le maintenant enfoncé jusqu'à ce que vous voyiez le logo Acer. Attendez un moment que votre tablette démarre. Vous devrez répondre à quelques questions avant de pouvoir utiliser la tablette.

Pour commencer, appuyez et sélectionnez votre langue, puis appuyez sur la flèche. Suivez le reste des instructions au fur et à mesure qu'elles s'affichent.

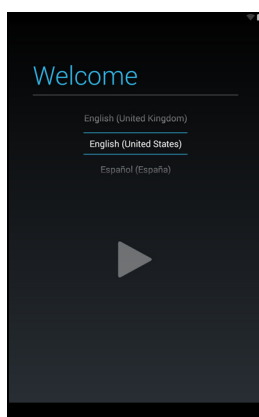

Si l'écran de votre tablette s'éteint, il est entré en mode veille. Appuyez brièvement sur le bouton d'alimentation pour la réveiller. Pour plus d'informations, [voir Réveiller votre tablette à la page 20](#). Vous pouvez également utiliser les gestes pour activer votre tablette : [voir Acer Touch WakeApp à la page 40](#).

Se connecter à un compte Google ou en créer un

Si vous avez accès à Internet, votre tablette vous permet de synchroniser les informations avec un compte Google.

Au cours du processus de démarrage, vous pouvez créer un compte ou vous y connecter. Ce compte sera utilisé pour synchroniser votre liste de contacts, votre messagerie, l'agenda et d'autres informations. Si vous ne possédez pas encore l'accès Internet, ou que vous ne voulez pas utiliser cette fonction, appuyez sur **Ignorer**.



Important

Vous devez vous connecter à un compte Google pour utiliser Gmail, Hangouts, Google Agenda et d'autres applis Google, pour télécharger des applications depuis Google Play, pour sauvegarder vos paramètres sur les serveurs Google et pour profiter des autres services Google sur votre tablette.

Si vous souhaitez restaurer les paramètres existants d'un autre appareil qui utilisait Android 2.0 (ou version ultérieure), vous devez vous connecter à votre compte Google lors de l'installation. Si vous attendez la fin de la configuration, vos paramètres ne seront pas restaurés.

Si vous avez plusieurs comptes Google, tels que des comptes séparés pour les contacts personnels et professionnels, vous pouvez y accéder et les synchroniser depuis la section Paramètres du compte. **Voir Plusieurs comptes Google à la page 47**

CHARGER VOTRE TABLETTE

Assembler l'adaptateur secteur

Votre tablette vous est livrée avec l'un de ces deux types d'adaptateurs secteur USB : un adaptateur à fiches fixes ou un adaptateur à fiches amovibles. Les deux types d'adaptateurs sont décrits dans ce manuel.

Adaptateur à fiches fixes

Les fiches USB et le transformateur de l'adaptateur forment un tout ne nécessitant aucun assemblage. Il vous suffit d'insérer l'extrémité la plus grosse du câble USB dans l'adaptateur (le connecteur s'insère dans un seul sens). Avec ce type d'adaptateur, vous ne pouvez pas retirer ni changer les fiches.

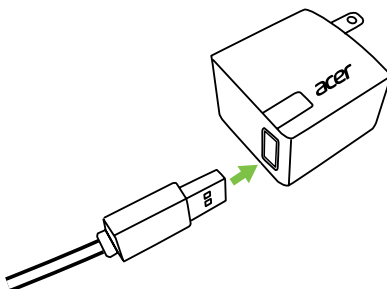

Adaptateur à fiches amovibles

Alignez les flèches indiquées sur le corps de l'adaptateur avec les flèches indiquées sur la tête amovible. Insérez la tête sur le corps de l'adaptateur et tournez-la en direction du mot « CLOSE » (Fermer) imprimé sur la tête jusqu'à ce qu'elle s'enclenche. Il vous suffit d'insérer l'extrémité la plus grosse du câble USB dans l'adaptateur (le connecteur s'insère dans un seul sens).

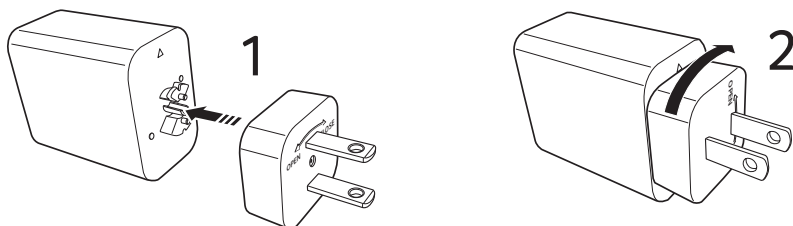

Connecter l'alimentation

Branchez le connecteur d'alimentation à votre tablette, puis branchez l'adaptateur secteur à une prise secteur.

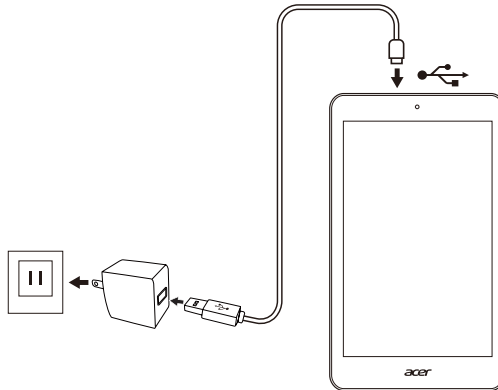

Danger

Utilisez uniquement un adaptateur secteur approuvé par Acer pour charger votre appareil.



Remarque

Il est normal que la surface de la tablette devienne chaude pendant le chargement ou de longues périodes d'utilisation.

UTILISER VOTRE TABLETTE

Utiliser l'écran tactile

Votre tablette utilise un écran tactile pour sélectionner les éléments et entrer les informations. Utilisez votre doigt pour appuyer sur l'écran.

Appuyer : touchez l'écran une fois pour ouvrir les éléments et sélectionner les options.

Glisser : maintenez votre doigt sur l'écran et faites-le glisser sur l'écran pour sélectionner du texte ou des images.

Appuyer longuement : appuyez longuement sur un élément pour afficher une liste d'actions disponibles pour cet élément. Appuyez sur l'action que vous voulez exécuter dans le menu contextuel qui s'affiche.

Défiler : pour défiler vers le haut et le bas de l'écran, faites glisser votre doigt vers le haut ou le bas de l'écran dans la direction vers laquelle vous voulez défiler.

L'écran d'accueil

Quand vous démarrez votre tablette ou que vous la réveillez depuis le mode d'économie d'énergie, l'écran d'accueil s'affiche. Cet écran vous permet d'accéder rapidement aux informations et aux contrôles simples avec les widgets ou raccourcis vers les applications. Les widgets affichent des informations telles que l'heure et la météo, ou fournissent des contrôles supplémentaires ou un accès direct aux applications. Certains ont été préinstallés sur votre tablette, et d'autres peuvent être téléchargés sur Google Play.

L'écran d'accueil présente déjà des informations et contrôles utiles.



Remarque

Les applis associées changent en fonction de la zone géographique et de la configuration.

Recherche

Pour rechercher des applis, des fichiers ou des informations sur Internet, appuyez sur la barre **Google** en haut de l'écran.



Entrez simplement le texte que vous souhaitez trouver. Appuyez sur la flèche ou la touche Entrée pour faire une recherche sur Internet, ou appuyez sur un des fichiers, suggestions ou applications affichés dans la liste.

Afin de faire une recherche ou de naviguer sur Internet, vous devez être connecté à un réseau sans fil. **Voir Se connecter à la page 24.**

Vous pouvez également choisir ce que Recherche Google doit rechercher. Dans la recherche, appuyez sur le bouton **Hide** (Masquer) (remplace **Back** (Retour)) pour masquer le clavier. Appuyez sur l'icône **Menu > Settings** (Paramètres) > **Tablet search** (Recherche tablette). Sélectionnez les applications que vous souhaitez rechercher avec Recherche Google.

Recherche vocale

Si la recherche vocale est disponible, appuyez sur le microphone et formulez votre demande de recherche. **Voir Recherche vocale à la page 27.**



Navigation

Pour naviguer dans les menus et les options, trois icônes (ou plus) s'affichent dans le coin inférieur gauche.



Retour

Appuyez sur cette icône pour aller à la page précédente, ou remonter d'un niveau dans un menu. Cette icône peut être remplacée par l'icône *masquer* dans certains cas (comme lorsque le clavier ou la liste des applications récentes est affiché).



Accueil

Appuyez sur cette icône pour aller directement à l'écran d'accueil.

Récent

Appuyez sur cette icône pour voir les applications ouvertes récemment. Appuyez sur une application pour l'ouvrir. Appuyez n'importe où sur l'écran pour revenir à l'écran d'accueil.

L'écran d'accueil étendu

L'écran d'accueil s'étend des deux côtés de l'écran d'accueil initial, vous donnant plus de place pour ajouter des widgets ou organiser les raccourcis. Pour afficher l'écran d'accueil étendu, faites glisser votre doigt vers la gauche ou la droite.

Un total de 5 pages est disponible, 2 à gauche et 2 à droite. Pour modifier ou ajouter des widgets sur l'un des écrans, **voir Personnaliser l'écran d'accueil à la page 16.**

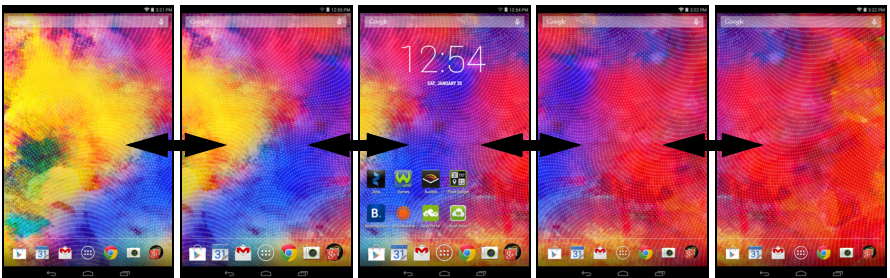

Le menu des applications

Pour accéder au menu des applications, appuyez sur  au centre de la base d'accueil des applications. Le menu des applications affiche les applications et widgets disponibles sur votre tablette.

Les applications sont affichées par ordre alphabétique. Balayez vers la gauche pour voir plus d'applications. Lorsque vous êtes sur la dernière page d'applications, balayez vers la gauche pour voir les widgets disponibles sur votre tablette. **Voir Personnaliser l'écran d'accueil à la page 16.**

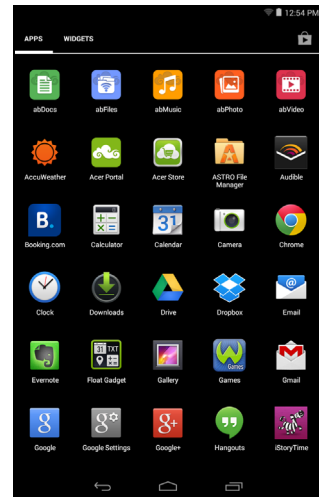

Appuyez sur l'icône **Play Store** pour ouvrir Google Play.

Ajouter une application à un écran d'accueil

Appuyez longuement sur une icône pour ajouter un raccourci vers l'un de vos écrans d'accueil. Lorsque vous sélectionnez une icône, l'écran d'accueil initial s'affiche. Vous pouvez faire glisser l'icône sélectionnée vers n'importe quel écran d'accueil étendu.

Zone de statut et de notification

Les icônes de statut et de notification sont présentées en haut de l'écran. La zone supérieure droite affiche différentes informations, telles que l'heure, l'état de la batterie et la connectivité. La zone supérieure gauche affiche des icônes d'événements, tels qu'un nouveau message.



Balayez l'écran vers le bas depuis le coin supérieur gauche pour afficher les détails de la notification, tels que les téléchargements en cours, et les commandes multimédias telles que « lecture/pause » et

« piste suivante » en cours de lecture. Balayez l'écran vers le bas depuis le coin supérieur droit pour afficher *Quick Settings* (Paramètres rapides).

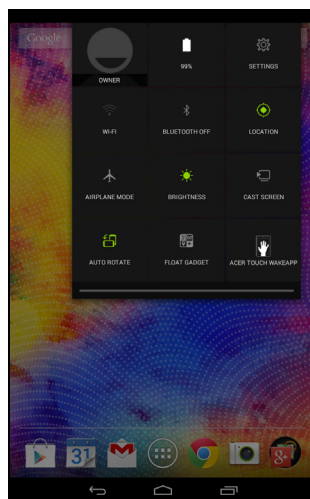
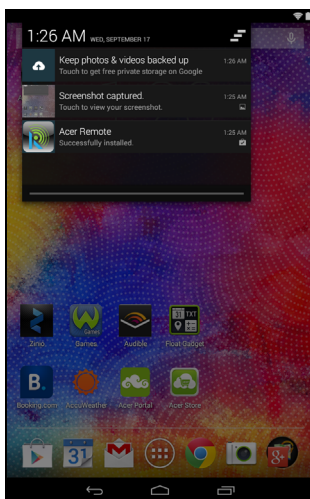











Icônes des paramètres rapides



Remarque

De nombreuses icônes des paramètres rapides deviennent vertes une fois activées.

Icône	Nom	Description
	Batterie	Affiche l'état actuel de la batterie. Appuyez pour afficher les détails concernant l'autonomie de la batterie.
	Paramètres	Appuyez pour afficher le menu des paramètres de votre périphérique.
	Wi-Fi	Appuyez pour activer ou désactiver le Wi-Fi (les vagues indiquent la force du signal). Les petites flèches dirigées vers le haut et le bas indiquent respectivement que des informations sont transmises ou reçues. Appuyez longuement pour afficher les paramètres Wi-Fi.
	Bluetooth	Appuyez pour activer ou désactiver Bluetooth. Appuyez longuement pour afficher les paramètres Bluetooth.
	Lieu	Appuyez pour activer ou désactiver le service de localisation de votre périphérique. Appuyez longuement pour afficher les paramètres du service de localisation.
	Mode avion	Appuyez pour activer ou désactiver le mode avion. Lorsque ce mode est activé, toute connectivité sans fil est désactivée.
	Luminosité	Appuyez pour régler la luminosité de l'écran (le bouton est toujours vert).
	Affichage en miroir	Appuyez pour afficher une liste des appareils associés auxquels il est possible de se connecter. Appuyez sur l'appareil auquel vous souhaitez vous connecter. Si vous utilisez un appareil pour la première fois, appuyez sur Cast screen (Affichage en miroir), puis sur Settings (Paramètres). Appuyez longuement pour afficher les paramètres Bluetooth.

Icône	Nom	Description
	Rotation automatique	Appuyez pour activer ou désactiver la rotation automatique de l'écran.
	Touch WakeApp	Appuyez pour ouvrir le menu des paramètres Touch WakeApp d'Acer.

Personnaliser l'écran d'accueil



Remarque

Si la batterie devient trop chaude, vous recevrez une notification vous conseillant d'éteindre l'appareil. Si vous ne l'éteignez pas, il s'éteindra automatiquement.

Vous pouvez personnaliser votre écran d'accueil en ajoutant ou supprimant les raccourcis ou widgets des applications, et en changeant le fond d'écran.

Ajouter ou supprimer des raccourcis ou widgets

Pour ajouter des raccourcis ou widgets, appuyez sur l'icône de menu *Applications* au milieu et en bas de l'écran d'accueil.

Le menu *Applis* contient une liste de raccourcis vers les applications que vous pouvez faire glisser vers un écran d'accueil.

Appuyez sur **Widgets** pour voir les petites applications et liens (comme des raccourcis personnalisés, des contacts ou des signets) que vous pouvez ajouter à un écran d'accueil. Les widgets sont de petites applications qui affichent des informations constamment mises à jour, ou des raccourcis rapides vers des applications ou des fonctions spéciales.

Pour déplacer une application ou un widget sur l'écran d'accueil, appuyez sur l'élément jusqu'à ce qu'il soit sélectionné. L'écran d'accueil s'ouvrira. Faites glisser l'élément vers n'importe quelle zone libre de l'écran. Pour afficher des informations sur l'application ou le widget, faites-le glisser vers l'icône en haut de l'écran.

Pour déplacer l'élément vers un autre écran d'accueil, faites-le glisser sur le côté de l'écran ; l'écran d'accueil passera sur l'écran dans cette direction. Relâchez l'élément quand il est correctement positionné.

Supprimer un élément de l'écran d'accueil

Pour supprimer un élément de l'écran d'accueil, appuyez sur l'élément jusqu'à ce que l'option **Supprimer** apparaisse en haut de l'écran. Faites simplement glisser l'élément vers l'option **Supprimer**.



Changer le fond d'écran de l'écran d'accueil

Appuyez longuement sur un espace libre de l'écran d'accueil. Dans cette section, vous pouvez choisir un ensemble d'éléments à définir comme fond d'écran de votre appareil.

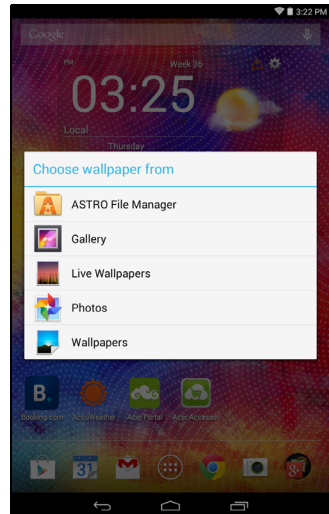

Le clavier de l'écran

Lorsque vous appuyez dans une zone de saisie du texte, un clavier s'affiche à l'écran. Appuyez simplement sur les touches pour saisir le texte.

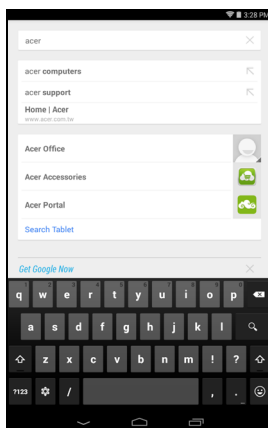

Remarque

La disposition du clavier varie légèrement, selon l'application et les informations requises.

Appuyez sur le bouton **?123** pour voir les chiffres et les caractères spéciaux, puis sur la touche **~ [<** pour plus d'options. Appuyez longuement sur une touche pour sélectionner d'autres caractères (si disponibles pour cette touche), tels que des lettres accentuées ou symboles en rapport.

Changer les paramètres du clavier Google

Pour utiliser une langue de clavier différente ou changer les paramètres, appuyez sur l'icône en forme d'**engrenage**, puis sélectionnez **Langues de saisie** ou **Paramètres du clavier Google**. Ces paramètres comprennent l'autocorrection et les sons du clavier.



Texte prédictif ou autocorrection

Le clavier Google peut offrir une saisie du texte prédictif. Lorsque vous tapez les lettres d'un mot, une sélection de mots s'affiche au-dessus du clavier. Ces mots correspondent à la séquence des lettres tapées ou s'en rapprochent étroitement, pour tenir compte d'erreurs possibles. La liste de mots change après chaque appui de touche. Si le mot que vous voulez saisir s'affiche, vous pouvez appuyer dessus pour l'insérer dans le texte.

Pour activer ou désactiver le texte prédictif avec le clavier Google, appuyez sur l'icône en forme d'**engrenage**, puis sur **Paramètres du clavier Google**. Appuyez sur **Autocorrection** ou sur **Afficher les suggestions de correction** et sélectionnez l'une des options.

Éditer le texte

Vous pouvez sélectionner et éditer le texte dans certaines applications, comme le texte que vous avez entré dans un champ de texte. Le texte sélectionné peut être coupé ou copié et plus tard collé dans la même application, ou dans une application différente.



Remarque

Certaines applications peuvent ne pas prendre en charge la sélection du texte, ou seulement la prendre en charge dans certaines zones. D'autres applications offrent des commandes spécialisées pour sélectionner du texte.

Sélectionner le texte

Pour sélectionner le texte que vous voulez couper, copier, supprimer ou remplacer :

1. Appuyez sur le texte que vous souhaitez sélectionner. Si vous pouvez sélectionner ce texte, un curseur est inséré sous le texte.
2. Appuyez longuement sur le texte ou mot que vous souhaitez sélectionner. Le texte sélectionné est en surbrillance, avec un délimiteur à chaque extrémité de la sélection.
3. Faites glisser l'un des délimiteurs pour agrandir ou réduire la quantité de texte sélectionné, ou appuyez sur **SÉLECTIONNER TOUT**.

4. Pour couper ou copier le texte, appuyez sur le bouton **COUPER** ou **COPIER**.

Insérer du texte

Pour saisir du nouveau texte ou ajouter du texte que vous avez copié :

1. Appuyez là où vous souhaitez insérer le texte. Si vous pouvez sélectionner ce texte, un curseur est inséré sous le texte. Pour remplacer un mot, appuyez deux fois dessus. Dans les deux cas, si vous venez de copier du texte, un bouton COLLER apparaît.
2. Si le curseur n'est pas dans la position désirée, il suffit de le faire glisser vers la position correcte.

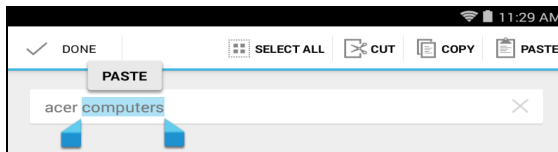

3. Modifiez le texte en saisissant ou en supprimant du texte, ou en appuyant sur le bouton COLLER.

Réveiller votre tablette

Si l'écran est éteint et que la tablette ne réagit pas à un appui sur l'écran, cette dernière a été verrouillée et est en mode veille.

Pour réactiver votre tablette, appuyez sur le bouton d'alimentation. Votre tablette affichera l'écran de verrouillage. Pour déverrouiller l'écran, appuyez le bouton de verrouillage et suivez le verrou vers le côté droit du cercle.

Vous pouvez également utiliser les gestes pour activer votre tablette : [voir Acer Touch WakeApp à la page 40.](#)

Options de sécurité

Pour plus de sécurité, vous pouvez définir un code ou un numéro qui doit être entré pour accéder à la tablette, comme un schéma de déverrouillage (un ensemble de points qui doivent être appuyés dans le bon ordre). Ouvrez l'écran d'accueil et appuyez sur **Applis** > **Paramètres** > **Sécurité** > **Verrouillage de l'écran**. Si vous oubliez votre schéma de déverrouillage, veuillez vous reporter à **Schéma de déverrouillage on page 51**.

Arrêter votre tablette

Si vous n'allez pas utiliser votre tablette pendant une longue période, éteignez-la pour économiser la batterie. Pour éteindre votre tablette (même quand elle est verrouillée), appuyez pendant une seconde sur le bouton d'alimentation. Appuyez sur **Éteindre** et confirmez l'arrêt. Pour forcer l'arrêt, maintenez le bouton d'alimentation enfoncé jusqu'à ce que la tablette s'éteigne (au bout d'environ quatre secondes).

CONNECTER DES PÉRIPHÉRIQUES À VOTRE TABLETTE

Brancher au secteur

Voir **Charger votre tablette** à la page 8

Insérer une carte microSD

Vous pouvez installer une carte microSD pour augmenter le stockage de votre appareil. Assurez-vous que la carte microSD est insérée entièrement dans le logement de carte.



Remarque

Votre tablette prend uniquement en charge les cartes microSD qui utilisent le système de fichiers FAT ou FAT32.

Vérifiez la capacité de la carte dans la section **Carte SD externe** dans **Applis > Paramètres > Stockage**.

Transférer les fichiers entre votre tablette et un PC

Votre tablette et tous les périphériques de stockage connectés peuvent être accédés depuis un PC avec une connexion USB.

Connecter à un PC comme périphérique de stockage USB

Si vous souhaitez transférer des informations entre votre appareil et votre ordinateur (carte microSD ou mémoire interne de votre appareil), vous pouvez connecter votre appareil à l'ordinateur à l'aide du câble USB fourni.

1. Branchez le câble de synchronisation USB sur le connecteur micro-USB de votre appareil.

2. Branchez le connecteur USB client sur un port USB de votre ordinateur.

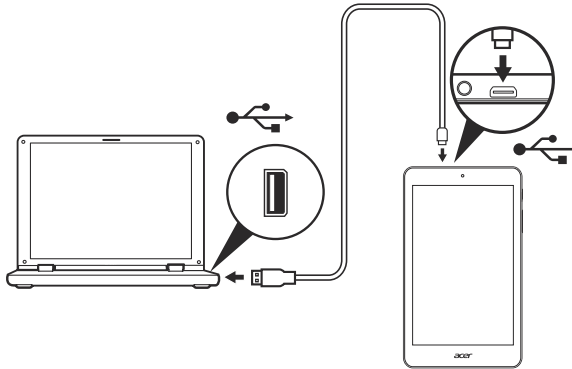

3. Faites glisser la zone de notification en haut à gauche de l'écran, puis appuyez sur **Connecté en tant que périphérique multimédia**. Vous pouvez alors choisir entre l'option par défaut *Périphérique multimédia (MTP)* ou *Appareil photo (PTP)*.

Votre appareil est désormais accessible en tant que lecteur via l'explorateur de fichiers de votre ordinateur.

Connecter un appareil Bluetooth

Seuls les casques stéréo A2DP (lecture seulement, sans microphone) sont pris en charge. Veuillez vérifier les mises à jour du logiciel de la tablette qui peuvent ajouter la prise en charge pour des périphériques Bluetooth supplémentaires.

Pour les paramètres Bluetooth, appuyez sur **Applis > Paramètres**, puis sous **SANS FIL ET RÉSEAUX**, appuyez sur Bluetooth.

Activez Bluetooth et appuyez sur **Rechercher des appareils** pour rechercher les appareils à proximité.

Accessoires

Pour une liste complète des accessoires, visitez store.acer.com.

SE CONNECTER

Gérer les connexions Wi-Fi

Si vous ne vous êtes pas connecté à un réseau Wi-Fi lors du premier démarrage de votre tablette ou si vous voulez vous connecter à un autre réseau, appuyez sur **Applis** > **Paramètres** > **Wi-Fi** pour gérer vos paramètres de connexion. Vous pouvez également balayer l'écran vers le bas depuis le coin supérieur droit, puis appuyer sur le bouton Wi-Fi pour activer ou désactiver la connexion Wi-Fi.

Si le Wi-Fi n'est pas activé, appuyez sur l'icône Wi-Fi **ACT** et attendez que votre tablette détecte les réseaux à proximité. Appuyez sur le nom de votre réseau et entrez un mot de passe de sécurité, si nécessaire.

Naviguer sur Internet

Afin de naviguer sur Internet avec votre tablette, vous devez être connecté à un réseau avec une connexion à Internet.

Utiliser le navigateur

Pour commencer à naviguer, appuyez sur l'icône **Chrome** sur l'écran d'accueil, ou ouvrez le menu des applications et sélectionnez **Chrome**. Pour entrer l'adresse d'un site Web, appuyez sur la zone d'adresse en haut de la page. Entrez l'adresse de la page Web en utilisant le clavier et appuyez sur **Go** (Aller).

Pour afficher vos signets, régler les paramètres du navigateur ou effectuer d'autres tâches, appuyez sur l'icône **Menu** .

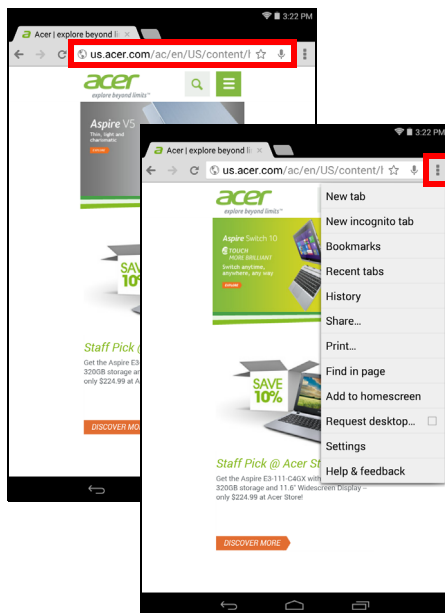

Dans Chrome, vous pouvez ouvrir plusieurs onglets. Quand une page est ouverte, appuyez sur le petit bouton **Nouvel onglet**. Appuyez simplement sur l'un des onglets ouverts en haut de l'écran pour changer de page.



Configurer l'application E-mail

L'application E-mail vous permet d'accéder à votre courrier électronique de la plupart des fournisseurs de messagerie. La plupart des comptes peuvent être configurés en deux étapes. Ouvrez le menu des applications puis appuyez sur **E-mail** pour commencer à configurer l'accès à votre messagerie électronique.

Saisissez votre adresse électronique et votre mot de passe, appuyez sur **Manual setup** (Configuration manuelle) pour saisir les paramètres manuellement ou appuyez sur **Next** (Suivant) pour terminer le processus de configuration.

La fonction de boîte de réception combinée de votre tablette permet de consulter les messages électroniques de plusieurs comptes dans une seule boîte de réception.

Services Google



Remarque

Les applications peuvent ne pas être disponibles dans tous les pays et toutes les régions.

Vous devez activer un compte Google avant de pouvoir utiliser les services Google. La première fois que vous accédez aux services Google, vous devez lire et accepter les Conditions d'utilisation.

Le contenu et la conception de Google Play varient selon la région. Par exemple, dans certaines régions, vous pouvez aussi rechercher et acheter des films, des livres, des magazines ou de la musique. Les mises à jour peuvent ajouter de nouvelles catégories ou changer la façon de naviguer sur Google Play à tout moment.

Configurer votre messagerie Google

1. Assurez-vous que votre tablette est connectée à Internet.
2. Depuis le menu des applications, appuyez sur **Gmail**.

Si vous n'avez pas entré d'adresse de compte Gmail et de mot de passe lorsque vous avez démarré votre tablette pour la première fois, suivez les instructions.

Composer un message électronique

1. Assurez-vous que votre tablette est connectée à Internet.
2. Ouvrez le menu des applications, puis appuyez sur **Gmail**.
3. Appuyez sur .
4. Entrez les adresses de messagerie des destinataires, l'objet et le message.
5. Quand vous avez fini de composer votre message, appuyez sur **Envoyer**.

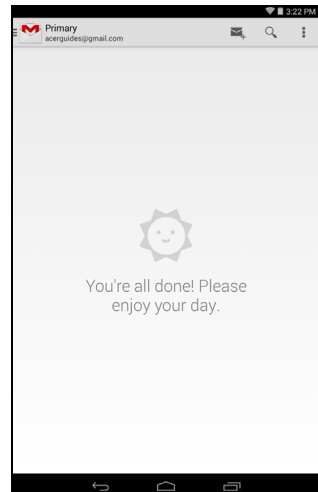

Recherche vocale



Remarque

La recherche vocale n'est disponible que dans certaines régions.

Avec les actions vocales, vous pouvez envoyer des messages électroniques, trouver un itinéraire vers une adresse spécifique, faire une recherche sur Internet et même vous envoyer une note en parlant tout simplement. Dans Chrome, appuyez sur l'icône du microphone dans la barre d'adresse pour lancer une recherche vocale. Lorsque l'invite **Speak now** (Parler maintenant) s'affiche, formulez votre commande ou requête.

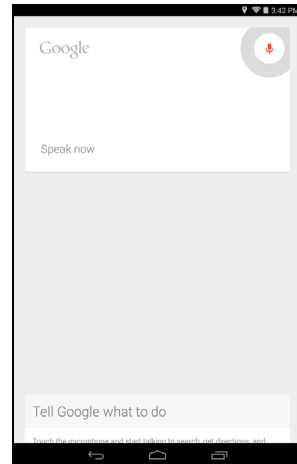

Play Store

Appuyez sur **Play Store** depuis l'écran d'accueil ou le menu des applications pour ouvrir *Google Play*. Ici, vous pouvez obtenir divers programmes additionnels et applications pour améliorer les fonctionnalités de votre tablette.

Vous pouvez parcourir Google Play par catégorie ou appuyez sur l'icône de recherche pour rechercher une application spécifique.

Pour la meilleure expérience utilisateur, il vous est conseillé de ne pas télécharger d'applications qui utilisent du graphisme 3D.

Lorsque vous avez sélectionné une application, appuyez sur le bouton **Installer** pour télécharger et installer l'application. Vous serez informé des services (informations de contact, accès sans fil, GPS, etc.) auxquels l'application doit accéder afin de fonctionner correctement. Si aucun de ces services ne semble inhabituel, appuyez sur **Accepter et télécharger** pour continuer l'installation.

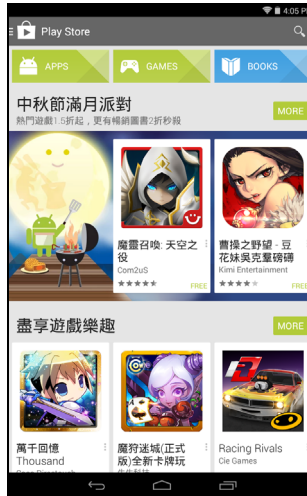

Vous pouvez consulter la progression du téléchargement à la fois dans la page de l'appli et dans la zone de notification de la tablette.

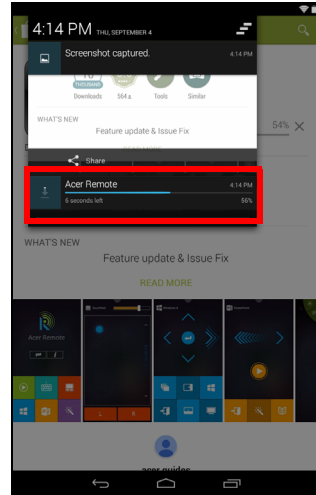
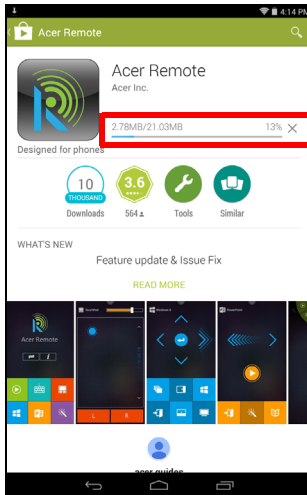

Important

Certaines applications peuvent exiger un paiement avant que vous puissiez les télécharger. Vous aurez besoin d'un compte Google Wallet pour payer ces applications.

Utiliser les applications téléchargées

Une fois une application téléchargée et installée, vous pourrez la trouver dans les sections **Applis** ou **Widgets** du menu des applications.

Certaines applications fournissent à la fois une appli et un widget, ou ne fournissent qu'un widget (sans icône d'application). **Voir Personnaliser l'écran d'accueil à la page 16.**

Désinstaller les applications téléchargées

Une fois une application téléchargée et installée, vous pouvez la désinstaller dans **Applis > Paramètres > Applis**, puis sélectionnez l'application que vous souhaitez désinstaller et appuyez sur **Désinstaller**. Vous pouvez également désinstaller l'application téléchargée en appuyant longuement sur son icône et en la faisant glisser vers **Désinstaller** en haut de l'écran. Faire glisser l'icône d'une application vers **Supprimer** sur l'écran d'accueil supprime uniquement le raccourci.

Google Hangouts

Appuyez sur **Hangouts** depuis le menu des applications pour ouvrir Google Hangouts. Ici, vous pouvez voir la liste de vos contacts connectés aux services Google Hangouts. Appuyez sur un contact pour ouvrir une session de chat. Après vous être connecté, vous pouvez ouvrir une session de chat vidéo.

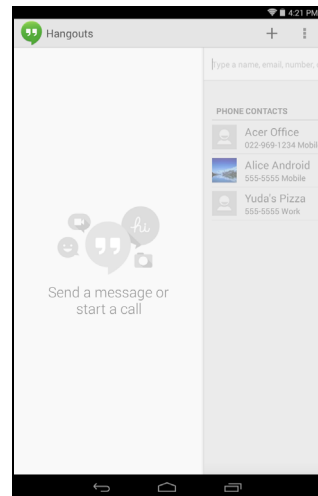

ÉCOUTER DE LA MUSIQUE

Lecture multimédia

Votre tablette est équipée d'une multitude de programmes que vous pouvez utiliser pour apprécier le contenu multimédia.



Remarque

La disponibilité de Google Play Music varie selon la région. Par exemple, dans certaines régions, Google Play Music peut servir de stockage dans le cloud pour votre bibliothèque musicale personnelle pour vous permettre d'y accéder sur tous vos périphériques. Des mises à jour peuvent modifier à tout moment l'accès à ces applications multimédias.

Lire la musique

Utilisez **Play Music** (Lire la musique) pour écouter de la musique et autres fichiers audio que vous pouvez télécharger ou copier depuis votre ordinateur, lecteur USB, périphérique de stockage USB, etc.

Appuyez sur **Applis** > **Lire la musique** pour ouvrir l'application.

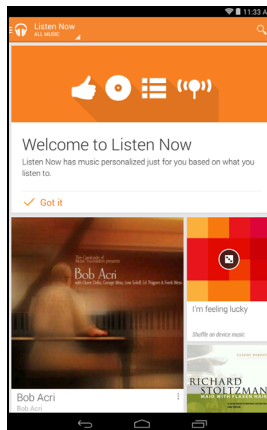

Balayez l'écran depuis son bord gauche pour afficher une liste de vues, telles que Listen Now (Écouter maintenant), My Library (Ma bibliothèque) et Playlists. La liste déroulante *Listen Now* (Écouter maintenant), en haut à gauche reste inchangée quelle que soit la vue. Sélectionner « All music » (Toute la musique) affiche toute la musique que vous avez stockée sur votre tablette et dans le cloud (si le service correspondant est disponible dans votre région). Sélectionner « On device » (Sur l'appareil) affiche uniquement la musique actuellement stockée sur votre tablette.

Les paramètres généraux sont également accessibles en balayant l'écran depuis son bord gauche et en appuyant sur **Paramètres**. Les albums et les pistes ont des boutons Menu spécifiques, chacun avec des options spécifiques.

Vous pouvez retourner à la page d'accueil pendant la lecture de la musique. La piste en cours et les fonctions de base de contrôle de musique apparaissent dans la zone de notification. **Voir Zone de statut et de notification à la page 13.**

GÉRER LES PERSONNES ET LES CONTACTS

Votre tablette possède un répertoire vous permettant d'enregistrer les contacts dans la mémoire interne ou sur votre compte Google.

Appuyez sur **People** (Contacts) depuis le menu des applications pour afficher vos contacts.

Si vous n'avez pas de contacts stockés sur votre tablette, vous pouvez synchroniser les contacts de votre compte Google, importer des contacts d'un fichier de contacts (vCard ou csv) ou ajouter un nouveau contact.

Si vous avez activé un compte Google qui comprend des contacts, ils seront synchronisés automatiquement. [Voir Synchronisation à la page 46.](#)

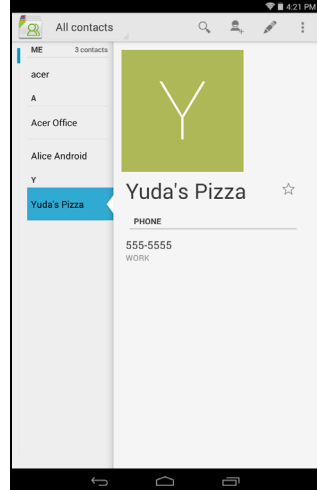

Importer des contacts

Appuyez sur le bouton  **Menu** et sélectionnez **Import/Export** (Importer/Exporter). Appuyez sur l'option qui décrit où vos contacts sont stockés. Quand les contacts sont trouvés, confirmez l'importation des contacts dans un nouveau groupe.

Ajouter un nouveau contact

Appuyez sur  pour ajouter un nouveau contact. Si vous avez plusieurs comptes, il vous sera demandé quel compte vous souhaitez utiliser pour stocker le contact. Le contact sera synchronisé avec ce compte.

Vous pouvez maintenant modifier l'entrée du nouveau contact.

Sur votre carte SIM, les informations que vous pouvez stocker pour un contact sont limitées au nom, au numéro de téléphone et à l'adresse électronique du contact. Stocker vos contacts dans votre liste de contacts Google ou dans celle de votre tablette

vous permet de stocker des informations supplémentaires telles que : l'adresse, des événements, des groupes, des notes, un surnom, un site Web, les relations, etc.

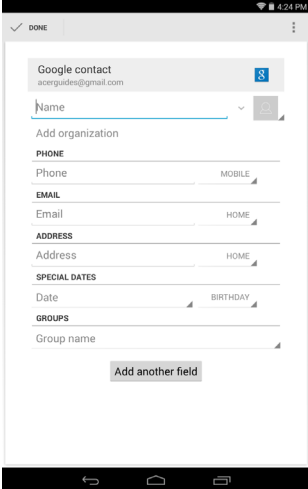

Modifier un contact

Si vous avez ouvert un nouveau contact, vous pouvez entrer des informations sur le contact. Pour modifier un contact existant, dans l'écran d'accueil, sélectionnez le contact dans la liste de gauche. Appuyez ensuite sur . Il vous suffit à présent d'appuyer sur un champ et de saisir les informations appropriées ou d'appuyer sur **Add another field** (Ajouter un autre champ) pour saisir des informations supplémentaires.

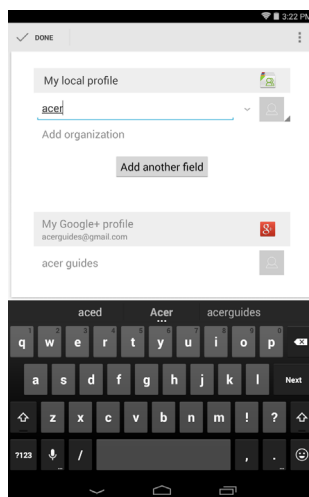

Remarque

Configurez chaque numéro de téléphone pour qu'il corresponde au type de réseau car ceci permet de déterminer certaines fonctions (certaines applications reconnaissent uniquement les numéros mobiles car elles exigent une fonction disponible uniquement sur un réseau mobile).

Modifier un contact sur votre ordinateur

Si vous avez synchronisé votre compte et vos contacts Google, vous pouvez utiliser votre ordinateur pour accéder à votre liste de contacts et la modifier. Ouvrez le navigateur Internet sur votre ordinateur et allez sur **contacts.google.com**. Connectez-vous à votre compte, puis sélectionnez et modifiez les contacts dans la liste. Lors de la prochaine synchronisation de votre tablette avec votre ordinateur, ces modifications seront également appliquées à la liste de contacts de votre tablette.



Important

Sauvegardez vos contacts avant d'effectuer des modifications. Appuyez sur le bouton *Menu* et sélectionnez *Import/Export (Importer/Exporter)*. Vous pouvez alors exporter votre liste de contacts vers la mémoire interne de votre tablette ou utiliser d'autres options en fonction des applications installées.

UTILISER L'APPAREIL PHOTO ET LE CAMÉSCOPE

Votre tablette est dotée d'un appareil photo à l'avant et à l'arrière. Cette section vous expliquera les étapes à suivre pour prendre des photos et des vidéos avec votre tablette.



Remarque

Il est recommandé d'insérer une carte microSD dans le logement microSD avant d'utiliser l'appareil photo.

Vous ne pouvez enregistrer des photos et des vidéos que sur la mémoire interne ou une carte microSD, pas sur un périphérique de stockage USB externe.

Pour activer l'appareil photo ou le caméscope, ouvrez le menu des applications puis appuyez sur **Appareil photo**.

Icônes et indicateurs de l'appareil photo/du caméscope

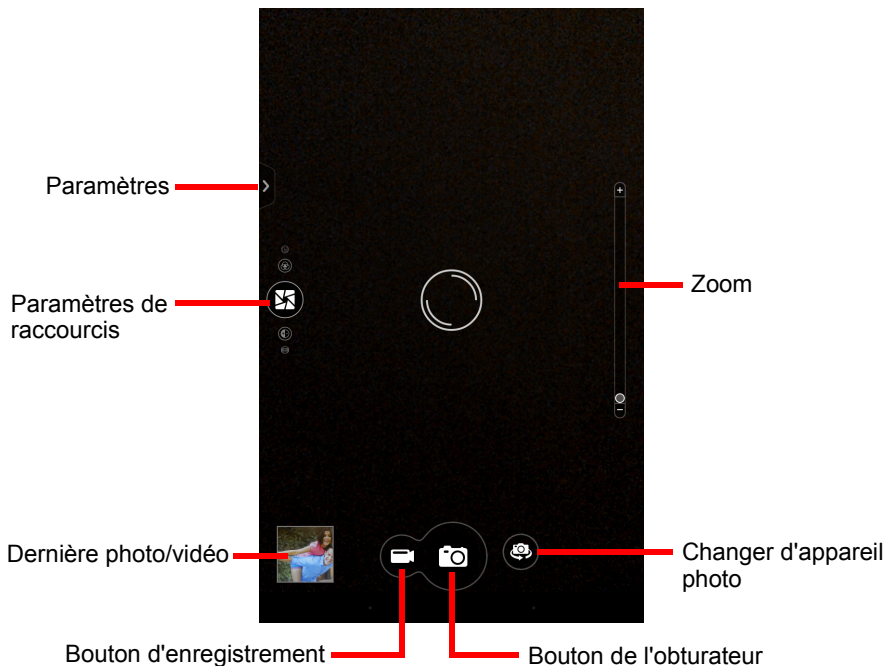

Dans la fenêtre de l'appareil photo, appuyez sur l'onglet **Paramètres** pour afficher les paramètres de l'*appareil photo*, du *caméscope* ainsi que d'autres *paramètres généraux*. Appuyez sur le bouton **Record** (Enregistrer) ; le caméscope commence à enregistrer immédiatement. Pendant l'enregistrement, il est impossible d'accéder aux paramètres de l'appareil photo/caméscope. Pour arrêter l'enregistrement, appuyez sur le bouton rouge d'**arrêt de l'enregistrement**.

- **Lieu** : définissez si le lieu (à partir du GPS) est stocké dans les informations de l'image. Une icône de satellite apparaît à l'écran lorsque la fonctionnalité est activée.
- **Lieu** : définissez si le lieu (à partir du GPS) est stocké dans les informations de l'image. Une icône de satellite apparaît à l'écran lorsque la fonctionnalité est activée.

Menus des paramètres



Remarque

Certains des paramètres suivants ne sont pas disponibles pour l'appareil photo avant.

Général

- **Flash** : définissez le flash de l'appareil photo sur *Automatique*, *Activé* ou *Désactivé*.
- **Stockage** : Stockage interne ou carte SD
- **Lieu** : définissez si le lieu (à partir du GPS) est stocké dans les informations de l'image. Une icône de satellite apparaît à l'écran lorsque la fonctionnalité est activée.
- **Grille** : active ou désactive la grille.
- **Didacticiel** : Voir le didacticiel de l'appareil photo.
- **Réinitialiser aux valeurs par défaut** : restaure les paramètres d'origine de l'appareil photo.

Appareil photo

Vous pouvez régler les paramètres suivants :

- **Collage photo** : créez des souvenirs uniques et amusants grâce au collage photo Acer. Combinez les effets d'image, les valeurs d'exposition et les cadres.

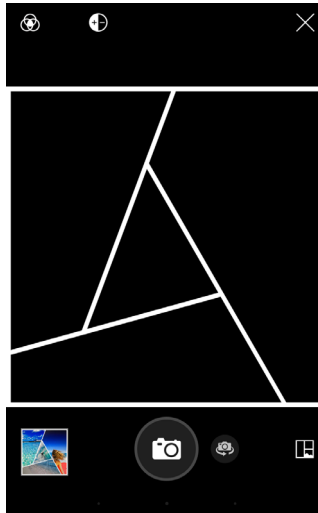

- **Mode de capture** : faites votre choix parmi plusieurs modes pour photographier dans des conditions particulières.

Normal	HDR
Prise de vue en continue	Capture de présentation
Panorama	

- **Scènes** : réglez les paramètres photo pour un environnement particulier.

Aucun	Paysage
Nuit	Portrait de nuit
Sports	

- **Effet** : applique un effet de couleur à l'image.

Aucun	Monochrome
Négatif	Sépia

- **Balance des blancs** : compensez la luminosité dans différents environnements.

Auto	Lumière du jour
Nuageux	Lampe fluorescente
Incandescent	

- **Minuteur** : définissez le minuteur sur *Désactivé*, ou bien sur *3*, *5*, *10* ou *15 secondes*.
- **Valeur d'exposition** : sur ou sous-expose l'image.
- **ISO** : définissez la valeur ISO.
- **Modes de mesure** : choisissez comment l'appareil photo gère l'exposition. Vous avez le choix entre *Auto*, *Spot*, ou *Centre*.
- **Ajustement de l'image** : ajustez la *Luminosité*, le *Contraste*, la *Saturation* et la *Netteté* de l'image.
- **Format** : choisissez les proportions de l'image, entre *16:9*, *4:3* ou *1:1*.
- **Résolution** : définissez la résolution de l'image, entre *4M* (*2560 x 1440*), *2M* (*2048 x 1152*) ou *1M* (*1600 x 900*).
- **Obturbateur tactile** : activez ou désactivez l'obturbateur tactile.

Caméra

Vous pouvez régler les paramètres suivants :

- **Mode d'enregistrement** : enregistrez avec un ralenti de *2x* ou *3x*, ou au contraire accélérez votre vidéo avec un écart de *1*, *2*, *5* ou *10* secondes entre les images.
- **Désactiver le son de la vidéo** : Activer ou désactiver le son de la vidéo.
- **Résolution** : Choisissez la résolution de la vidéo : *SD 480p* ou *HD 720p*.

Prendre une photo

1. Assurez-vous que les options décrites ci-dessus sont définies selon vos préférences.
2. Cadrez votre sujet et stabilisez votre tablette.
3. Effectuez un zoom avant ou arrière si nécessaire à l'aide du curseur de zoom.





Remarque

Lorsque vous utilisez le zoom, l'image sur l'écran ne représente pas la qualité de l'image finale.

4. Appuyez sur  pour prendre la photo.

Enregistrer une vidéo

1. Assurez-vous que les options décrites ci-dessus sont définies selon vos préférences.
2. Cadrez votre sujet et stabilisez votre tablette et effectuez un zoom avant ou arrière si nécessaire.
3. Appuyez sur  pour démarrer l'enregistrement.
4. Appuyez sur  pour arrêter l'enregistrement.

Formats compatibles

Voir Formats compatibles: à la page 53.

Afficher les photos et vidéos

Lorsque vous prenez une photo ou une vidéo, celle-ci sera automatiquement enregistrée, normalement dans la mémoire interne. Vous pouvez l'afficher en appuyant sur la miniature dans le coin de l'écran. Vous pouvez également ouvrir le menu des applications et appuyer sur **Galerie**, puis sur **Appareil photo**. Sélectionnez la photo ou la vidéo que vous souhaitez afficher (les vidéos sont marquées d'un petit symbole de lecture). Depuis la Galerie, vous pouvez partager le fichier à l'aide de divers services et retoucher l'image avec les différentes options disponibles. Appuyez sur  pour consulter les options de partage disponibles pour le fichier ou sur l'icône du menu pour afficher les options de retouche d'image.

ACER TOUCH WAKEAPP

Touch WakeApp est une application pratique qui vous permet de réactiver facilement votre tablette depuis le mode veille et de lancer une application définie à l'aide de gestes simples.



Geste Appuyer
deux fois

Comment utiliser Touch WakeApp

Activer les gestes Touch WakeApp

1. Tirez la zone de notification depuis le coin supérieur droit de l'écran et appuyez sur l'icône Paramètres.
2. Appuyez sur **Acer Touch WakeApp** pour accéder au menu *GESTURE CONFIGURATION* (CONFIGURATION DES GESTES).
3. Faites glisser le commutateur sur la position **ON** (Activé) pour activer l'élément souhaité.
4. Appuyez longuement sur l'élément que vous venez d'activer pour ouvrir la liste des applications exécutables automatiquement après la réactivation de la tablette.
5. Sélectionnez votre application, puis appuyez sur **OK**.

Vous pouvez également appuyer sur **Applis > Paramètres > Acer Touch WakeApp**.



Remarque

Si la tablette contient plusieurs comptes utilisateur, la fonctionnalité Application Shortcuts (Raccourcis d'applications) sera disponible pour le compte Administrateur uniquement. Pour tous les autres utilisateurs, la tablette affichera simplement l'écran d'accueil après la sortie de veille.



Geste Appuyer deux fois

Appuyez deux fois sur l'écran avec un seul doigt pour réactiver votre tablette et lancer l'application assignée à cette fonctionnalité.

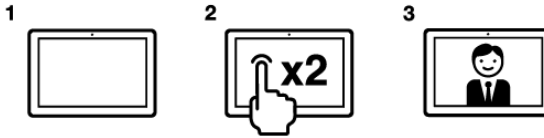

Si votre tablette est verrouillée...

Si votre tablette est verrouillée, par exemple avec un code PIN, la reconnaissance faciale ou un schéma, vous devrez effectuer l'action de déverrouillage nécessaire après le geste configuré. Une fois votre tablette déverrouillée, l'écran passera en portrait ou paysage et l'application assignée à votre geste démarrera.

PARAMÈTRES AVANCÉS

Pour accéder à **Paramètres**, ouvrez le menu des applications, puis appuyez sur **Paramètres**.

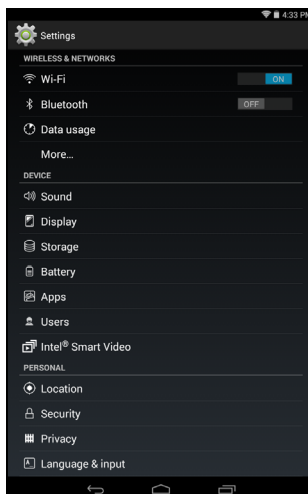

Sans fil et réseaux

Ajuster les paramètres Wi-Fi

Appuyez sur le bouton **ON/OFF** (ACT/DÉS) pour activer la fonction Wi-Fi. Appuyez sur Wi-Fi pour afficher tous les réseaux sans fil disponibles. Appuyez sur un réseau pour vous y connecter ; certains réseaux sans fil peuvent exiger un mot de passe.

Ajuster les paramètres Bluetooth

Affiche tous les périphériques disponibles avec lesquels vous pouvez échanger des informations via une connectivité Bluetooth. Ici, vous pouvez activer/désactiver la fonction Bluetooth, renommer votre tablette, régler la durée de visibilité et afficher les fichiers reçus. Appuyez sur **RECHERCHER DES APPAREILS** pour rechercher les appareils à proximité.

Pour vous connecter à un appareil, appuyez sur l'appareil dans la liste des appareils disponibles. Vous pouvez être invité à entrer un code PIN sur les deux appareils pour établir la connexion.



Remarque

Seuls les casques stéréo A2DP (lecture seulement, sans microphone) sont pris en charge. Veuillez vérifier les mises à jour du logiciel de la tablette qui peuvent ajouter la prise en charge pour des périphériques Bluetooth supplémentaires.

Utilisation des données

La section Utilisation des données indique la quantité de données qui ont été transmises à votre tablette, soit en totalité ou pour chaque application sur une période donnée. Cette information est utile si vous utilisez un service mesuré.

Plus...

Mettre votre tablette en mode avion

Vous pouvez accéder au mode avion (aussi appelé mode vol) pour éteindre les fonctions réseau et Bluetooth et utiliser votre tablette pendant un vol. Vérifiez auprès de votre compagnie aérienne que vous y êtes autorisé.

Éteignez votre tablette pendant l'atterrissage et le décollage car elle peut interférer avec les systèmes de navigation électronique.



Remarque

Quand le mode avion est activé, l'icône  est affichée dans la zone de statut.

Pour activer ou désactiver le mode avion, appuyez sur **Paramètres**, puis, sous **SANS FIL ET RÉSEAUX**, appuyez sur **Plus...** > **Mode Avion**.

Pour activer ou désactiver le mode avion, vous pouvez également balayer l'écran vers le bas depuis le coin supérieur droit.

Réseau privé virtuel (VPN)

Cette option vous permet de vous connecter à un réseau privé, comme dans un environnement de travail ou de bureau sécurisé.

Pour ajouter un VPN, appuyez sur **Paramètres, SANS FIL ET RÉSEAUX**, puis sur **Plus... > VPN > Ajouter un réseau VPN**.

Vous devez définir un code PIN ou mot de passe d'écran verrouillé avant de pouvoir utiliser le stockage des identifiants.

APPLIS > Paramètres > Plus... > Réseaux mobiles

Périphérique

Son

Régalez le volume sur votre tablette en utilisant les boutons de volume sur le côté de la tablette. Vous pouvez également ajuster rapidement les paramètres de son de votre tablette en appuyant sur **APPLIS > Paramètres > Son**.

Affichage

Vous pouvez ajuster les paramètres de l'écran de votre tablette en appuyant sur **Applis > Paramètres > Affichage**.

Élément	Description
Luminosité	Ajuste la luminosité de l'écran.
Fond d'écran	Définissez l'image de fond de l'écran d'accueil.
Veille	Définissez la durée d'inactivité de la tablette avant sa mise en veille.
Daydream	Contrôle ce qui se produit lorsque la tablette est amarrée et/ou en veille.
Taille de police	Définit la taille de la police pour que le texte soit plus visible ou plus facile à lire.
Affichage en miroir	Envoie le contenu de l'écran à un moniteur externe compatible.



Remarque

*Vous pouvez activer ou désactiver la fonction de rotation de l'écran en balayant l'écran vers le bas depuis le coin supérieur droit et en appuyant sur le bouton **ROTATION AUTOMATIQUE**.*

Applis

Fermer une application

Pour fermer une application active, allez dans **Paramètres > Applis**. Balayez l'écran pour accéder à l'onglet **EXÉCUTÉ**, puis appuyez sur le programme que vous souhaitez fermer. Sélectionnez **Stop** (Arrêter) pour fermer le programme.

Désinstaller une application

Vous pouvez supprimer les programmes installés sur votre tablette pour libérer de l'espace mémoire. Appuyez sur l'icône d'un programme dans le menu des applications et faites-la glisser dans la zone **Désinstaller**, dans le coin supérieur gauche.



Remarque

Vous ne pouvez pas désinstaller des applications qui ont été préinstallées sur votre tablette.

Vous pouvez également aller dans **Applis** > **Paramètres** et sélectionner **Applis**. Appuyez sur l'application que vous voulez désinstaller, appuyez sur **Désinstaller** et confirmez la désinstallation.



Important

Vous ne devez supprimer des programmes que si vous maîtrisez le système d'exploitation Android.

Personnel

Synchronisation

Vous pouvez synchroniser votre calendrier, vos e-mails et vos contacts sur votre tablette afin de toujours les avoir à portée de main. Réalisez une synchronisation en temps réel ou définissez la synchronisation comme vous le souhaitez. Dans le menu **Applications**, appuyez sur **Paramètres**. Sous **COMPTE**, appuyez sur le compte approprié puis, toujours sous **COMPTE**, appuyez sur l'adresse électronique du compte afin d'accéder aux paramètres de synchronisation.

Pour ajouter un nouveau compte, appuyez sur **Ajouter un compte**. Sélectionnez le type de compte (Société, E-mail, Facebook ou Google), puis suivez les instructions à l'écran.

Google Sync

Dans Google, vous pouvez configurer la synchronisation pour votre navigateur, votre calendrier, Gmail et Google Photos. Dans le menu des paramètres de synchronisation de votre compte Google, appuyez sur la case à cocher à côté de l'élément que vous souhaitez auto-synchroniser. Appuyez à nouveau pour décocher pour la synchronisation manuelle.

Pour synchroniser manuellement un élément, assurez-vous que l'élément est coché, appuyez sur l'icône **Menu**, puis sur **Sync now** (Synchroniser maintenant).

Plusieurs comptes Google

Si vous avez plusieurs comptes Google, tels que des comptes séparés pour les contacts personnels et professionnels, vous pouvez y accéder et les synchroniser depuis la section Paramètres du compte. Appuyez sur **Applis > Paramètres > Ajouter un compte**.

Changer les paramètres de langue et de texte

Définissez votre préférence de langue de saisie en appuyant sur **APPLIS > Paramètres > Langue et saisie**.

Systeme

Régler la date et l'heure



Pour régler la date et l'heure, appuyez sur **Applis > Paramètres > Date et heure**.



Remarque

*Si vous voyagez fréquemment ou vivez dans une région qui utilise l'heure d'été et que vous avez un accès réseau mobile, activez **Fuseau horaire automatique** dans ce menu. Votre tablette définira la date et l'heure en fonction des informations reçues depuis le réseau.*

Régler les alarmes

Votre tablette a deux alarmes prédéfinies par défaut. Pour ajouter ou modifier les paramètres d'alarme, appuyez sur **Clock** (Horloge) dans le menu des applications et appuyez sur . Appuyez sur le bouton ON/OFF (ACT/DÉS) en regard d'une alarme prédéfinie pour l'activer ou la désactiver, ou sur  pour définir une nouvelle alarme.

Appuyez sur une alarme prédéfinie pour la modifier. Vous pouvez :

- Définir l'heure de l'alarme.
- Lui donner un nom.
- Définir les jours de répétition de l'alarme.
- Définir une sonnerie.
- Activer ou désactiver le vibreur.

Vous pouvez supprimer une alarme en appuyant sur . Vous pouvez annuler cette action en appuyant sur **UNDO** (ANNULER).

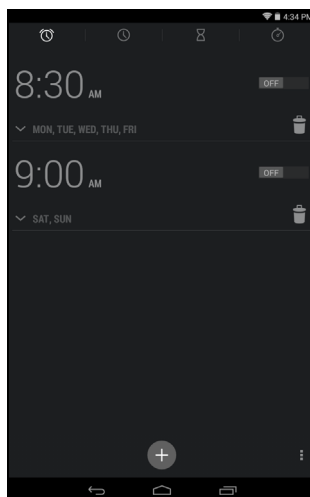

Mettre à jour le système d'exploitation de votre tablette

Votre tablette peut télécharger et installer des mises à jour système, ajoutant la prise en charge de nouveaux périphériques ou étendant les options logicielles.

Pour rechercher les mises à jour, appuyez sur **Applis > Paramètres > À propos de la tablette > Mises à jour système > Vérifier maintenant**.



Remarque

Le téléchargement du nouveau micrologiciel peut prendre jusqu'à 40 minutes, selon la vitesse de votre réseau. N'appuyez pas sur le bouton d'alimentation ou de réinitialisation et n'accédez à votre tablette en aucune façon au cours d'une mise à niveau du système pour prévenir l'échec d'installation du micrologiciel.

Réinitialiser votre tablette

Un démarrage complet restaure votre tablette aux paramètres de l'usine.



Important

Ceci effacera toutes vos informations personnelles, tous les contacts enregistrés sur votre tablette et tous les programmes qui ont été installés.

Pour effectuer un démarrage complet, ouvrez **Paramètres** dans le menu des applications, puis appuyez sur **Sauvegarder et réinitialiser** > **Réinit. valeurs d'usine**, cliquez sur **Réinitialiser la tablette**, puis sur **Tout effacer** pour formater votre tablette.

FAQ ET DÉPANNAGE

Cette section contient une liste des questions les plus fréquentes à propos de l'utilisation de votre tablette, et des réponses et des solutions simples à suivre.

Aspect	Question	Réponse
Audio	Pourquoi n'y a-t-il aucun son venant de cet appareil ?	Si le casque est branché sur l'appareil, le haut-parleur est automatiquement éteint. Débranchez le casque. Vérifiez que le volume de l'appareil n'est pas réglé sur muet. Vérifiez que le volume n'est pas réglé sur la valeur minimum.
Mémoire	Pourquoi le stockage disponible est moins important qu'indiqué sur les caractéristiques techniques ?	Une petite quantité de mémoire est réservée pour la sécurité du système.
Fichiers multimédia	Pourquoi ne puis-je pas ouvrir mes fichiers photo ?	Les photos sont peut-être dans un format incompatible. Voir Formats compatibles: à la page 53 pour plus d'informations.
	Pourquoi ne puis-je pas afficher mes fichiers vidéo ?	Les fichiers vidéo sont peut-être dans un format incompatible. Voir Formats compatibles: à la page 53 pour plus d'informations.
	Pourquoi ne puis-je pas lire mes fichiers audio ?	Les fichiers audio sont peut-être dans un format incompatible. Voir Formats compatibles: à la page 53 pour plus d'informations.

Aspect	Question	Réponse
Informations du système et performance	Comment faire pour vérifier la version de SE de mon appareil ?	Appuyez sur Applis > Paramètres > À propos de la tablette pour consulter la version de SE (Kernel/numéro de version) et les informations du matériel et du logiciel.
	Où puis-je trouver mon numéro de série ?	Appuyez sur Applis > Paramètres > À propos de la tablette > Informations de l'appareil .
Alimentation	Je n'arrive pas à allumer mon appareil.	La batterie est peut-être déchargée. Rechargez l'appareil. Voir Charger votre tablette à la page 8 pour plus d'informations.
Stockage	Comment vérifier l'état de la mémoire ?	Pour vérifier l'état du stockage, allez dans Paramètres > Stockage .
	Que dois-je faire si le stockage interne de mon appareil est plein ou presque plein ?	Vous devrez peut-être supprimer des applications installées ou déplacer des fichiers médias vers la carte microSD.
Schéma de déverrouillage	J'ai oublié mon schéma de déverrouillage.	Après cinq tentatives infructueuses, vous pouvez réinitialiser votre schéma. Appuyez sur Schéma oublié ? et entrez votre nom d'utilisateur et votre mot de passe de compte Google. Vous devez avoir un compte Google actif sur la tablette et une connexion Internet. Si cette option n'est pas disponible, veuillez contacter votre centre local de service Acer.

Aspect	Question	Réponse
Surchauffe	La tablette chauffe lors du chargement ou si elle est utilisée pendant longtemps.	<p>Il est normal que l'appareil chauffe pendant le chargement. Quand le chargement est terminé, l'appareil retourne à sa température normale.</p> <p>Il est également normal que la tablette chauffe pendant de longues périodes d'utilisation, notamment l'affichage d'une vidéo ou pendant un jeu vidéo. Toutes les tablettes Acer sont testées en usine avant d'être livrées.</p>

Autres sources d'aide

Pour des informations sur :	Référez-vous à :
Les dernières informations sur votre tablette	www.acer.com
Les demandes de service	support.acer.com

CARACTÉRISTIQUES TECHNIQUES

Performances

- Processeur Intel® Atom™ 1,33 GHz
 - Mémoire système :
 - 1 Go de mémoire RAM
 - 8 ou 16 Go de mémoire flash
- Système d'exploitation Google Android™ KitKat®

Écran

- Écran tactile multi-points capacitif TFT-LCD 7 pouces
- Résolution 1280 x 800

Multimédia

- Haut-parleurs stéréo intégrés
- Microphone intégré

Formats compatibles:

Type	Formats
Enregistrement audio	AAC-LC, AMR-WB
Lecture audio	AAC-LC, AAC, AAC+ (pas raw AAC), AMR-NB, AMR-WB, MP3, OGG Vorbis, WAV
Enregistrement vidéo	H.264 BP, MPEG-4 SP, H.263 BP
Lecture vidéo	H.264 BP, H.264 MP, H.264 HP, MPEG-4 SP, H.263 BP

Connecteur USB

- Port micro USB

Alimentation

- Prise d'alimentation CC (5,35 V, 2 A)

Connectivité

- Bluetooth 4.0
- Wi-Fi IEEE 802.11b/g/n
- GPS
- Prise en charge de GLONASS

Appareil photo

- Appareil photo avant
 - 0,3 mégapixels
- Appareil photo arrière
 - 5 mégapixels
 - Enregistrement audio/vidéo en 1080p Full HD

Extension

- Logement pour carte microSD (jusqu'à 32 Go)

Batterie

- Batterie de 13,3 Wh, 3520 mAh, 3,8 V, 1 cellule au lithium-polymère.
Autonomie de la batterie : jusqu'à 7,0 heures (basée sur les résultats du test de lecture vidéo)



Remarque

La durée de la batterie dépendra de la consommation actuelle, qui est basée sur les ressources utilisées par l'appareil. Par exemple, l'utilisation du rétroéclairage en permanence ou l'utilisation d'applications de haute capacité réduira la durée de la batterie entre les chargements.

Dimensions

Hauteur	193 mm
Largeur	114 mm
Épaisseur	8,6 mm
Poids	320 g

Environnement

Température

En marche : 0 °C à 35 °C

À l'arrêt : -20 °C à 60 °C

Humidité (sans condensation)

En marche : 20 % à 80 %

À l'arrêt : 20 % à 80 %

CONTRAT DE LICENCE UTILISATEUR FINAL

IMPORTANT - LIRE ATTENTIVEMENT : LE PRÉSENT CONTRAT DE LICENCE UTILISATEUR FINAL (« CONTRAT ») EST UN CONTRAT ENTRE VOUS (SOIT UN PARTICULIER OU UNE ENTITÉ UNIQUE), ET ACER INC. Y COMPRIS SES FILIALES (« ACER ») POUR LES LOGICIELS (QU'ILS SOIENT FOURNIS PAR ACER OU LES CONCÉDANTS DE LICENCE OU FOURNISSEURS D'ACER) QUI ACCOMPAGNENT CE CONTRAT, Y COMPRIS LES SUPPORTS ASSOCIÉS, DOCUMENTS IMPRIMÉS ET DOCUMENTATION UTILISATEUR ÉLECTRONIQUE QUI PEUVENT ÊTRE SOUS LA MARQUE « ACER », « GATEWAY », « PACKARD BELL », OU « EMACHINES » (« LOGICIEL »). LES CONTRAT RELATIFS À TOUT AUTRE PRODUIT OU SUJET NE SONT NI CONCERNÉS NI NE DOIVENT ÊTRE SUPPOSÉS. EN INSTALLANT LE LOGICIEL JOINT ENTIÈREMENT OU EN PARTIE, VOUS ACCEPTEZ D'ÊTRE LIÉ PAR LES TERMES ET CONDITIONS DU PRÉSENT CONTRAT. SI VOUS N'ACCEPTEZ PAS TOUS LES TERMES ET CONDITIONS DE CE CONTRAT, NE CONTINUEZ PAS LE PROCESSUS D'INSTALLATION ET SUPPRIMEZ IMMÉDIATEMENT TOUS LES FICHIERS INSTALLÉS, LE CAS ÉCHÉANT, DU LOGICIEL QUI ACCOMPAGNE VOTRE APPAREIL.

SI VOUS N'AVEZ PAS DE COPIE SOUS LICENCE VALIDE DU LOGICIEL APPLICABLE, VOUS N'ÊTES PAS AUTORISÉ À INSTALLER, COPIER OU UTILISER LE LOGICIEL, ET N'AVEZ AUCUN DROIT DANS LE CADRE DE CET ACCORD.

Le Logiciel est protégé par les lois américaines et internationales en matière de droits d'auteur et les conventions ainsi qu'autres lois et traités de propriété intellectuelle. Le Logiciel est concédé sous licence, et non pas vendu.

OCTROI DE LICENCE

Acer vous concède le droit non-exclusif et non transférable suivant à l'égard du Logiciel. En vertu de ce Contrat, vous pouvez :

1. Installer et utiliser le Logiciel uniquement sur un seul appareil désigné. Une licence distincte est requise pour chaque appareil sur lequel le Logiciel sera utilisé.
2. Faire une copie du Logiciel uniquement à des fins de sauvegarde ou d'archivage.
3. Faire une copie papier de tous documents électroniques inclus dans le Logiciel, à condition que vous ayez reçu les documents par voie électronique.

RESTRICTIONS

Vous ne pouvez PAS :

1. utiliser ou copier le Logiciel, sauf tel que prévu dans le présent Contrat ;
2. louer ou donner en bail le Logiciel à une tierce partie ;
3. modifier, adapter ou traduire le Logiciel, en totalité ou en partie ;
4. reconstituer la logique, décompiler ou désassembler le Logiciel ou créer des œuvres dérivées basées sur le Logiciel ;
5. fusionner le logiciel avec un autre programme ou modifier le Logiciel, sauf pour votre usage personnel ; et
6. offrir en sous-licence ou rendre autrement le logiciel disponible à des tiers, à l'exception que vous pouvez, après notification préalable écrite à Acer, transférer le Logiciel dans son ensemble à un tiers, tant que vous ne conservez aucune copie du Logiciel et que ledit tiers accepte les termes du présent Contrat ;

7. transférer vos droits en vertu du présent Contrat à tout tiers ;
8. exporter le Logiciel en violation des lois sur l'exportation et règlements applicables, ou (i) vendre, exporter, réexporter, transférer, détourner, divulguer des données techniques, ou céder, aucun Logiciel à toute personne, entité, ou destination interdite, y compris, sans limite, Cuba, Iran, Corée du Nord, Soudan et Syrie, ou (ii) utiliser tout Logiciel à des fins interdites par les lois ou règlements des États-Unis.

SERVICES D'ASSISTANCE

Acer n'est pas obligé de fournir une assistance technique ou autre pour le Logiciel.

ACER LIVE UPDATE

Certains logiciels contiennent des éléments qui permettent l'utilisation du service Acer Live Update, qui offre le téléchargement et l'installation automatique de mises à jour de ces logiciels sur votre appareil. En installant les logiciels, vous acceptez et consentez que Acer (ou ses concédants de licence) peut vérifier automatiquement la version de ces logiciels que vous utilisez sur votre appareil et peut fournir des mises à niveau de ces logiciels qui peuvent être automatiquement téléchargées sur votre appareil.

PROPRIÉTÉ ET DROITS D'AUTEUR

Le titre, les droits de propriété et droits de propriété intellectuelle relatifs au Logiciel et toutes les copies doivent rester ceux d'Acer ou concédants de licence ou fournisseurs d'Acer (si applicable). Vous n'avez pas ou n'obtiendrez aucun intérêt propriétaire dans le Logiciel (y compris les modifications ou les copies faites par ou pour vous) ou tout autre droit de propriété intellectuelle. Le titre et les droits connexes du contenu accédé par le Logiciel appartiennent au propriétaire du contenu applicable et peuvent être protégés par la loi applicable. Cette licence ne vous donne aucun droit à de tels contenus. Vous acceptez par la présente :

1. de ne pas supprimer les avis copyright ou autres avis de propriété du Logiciel ;
2. de reproduire toutes ces notifications sur toute copie autorisée que vous faites ; et
3. de faire tous les efforts possibles pour empêcher toute copie non autorisée du logiciel.

MARQUES COMMERCIALES

Le présent Contrat ne vous accorde aucun droit relatif à des marques commerciales ou marques de service d'Acer ou des concédants de licences ou fournisseurs d'Acer.

EXCLUSION DE GARANTIES

DANS LA MESURE MAXIMALE PERMISE PAR LA LOI APPLICABLE, ACER, SES FOURNISSEURS ET SES CONCÉDANTS DE LICENCE, FOURNISSENT LE LOGICIEL « EN L'ÉTAT » ET AVEC TOUS LES DÉFAUTS, ET DÉCLINENT PAR LA PRÉSENTE TOUTES AUTRES GARANTIES ET CONDITIONS, QU'ELLES SOIENT EXPRESSES, IMPLICITES OU STATUTAIRES, Y COMPRIS, MAIS PAS SEULEMENT, TOUTES GARANTIES IMPLICITES, OBLIGATIONS OU CONDITIONS DE QUALITÉ MARCHANDE, D'ADÉQUATION À UN USAGE PARTICULIER, D'EXACTITUDE OU D'EXHAUSTIVITÉ DES RÉPONSES, DES RÉSULTATS, DES EFFORTS PROFESSIONNELS, D'ABSENCE DE VIRUS ET D'ABSENCE DE NÉGLIGENCE, LE TOUT À L'ÉGARD DU LOGICIEL ET LA FOURNITURE OU L'ÉCHEC DE LA FOURNITURE DES SERVICES D'ASSISTANCE. EN OUTRE, IL N'EXISTE AUCUNE GARANTIE OU CONDITION DE TITRE, DE JOUISSANCE PAISIBLE, DE POSSESSION PAISIBLE, DE CORRESPONDANCE À LA DESCRIPTION OU DE NON-CONTREFAÇON À L'ÉGARD DU LOGICIEL.

EXCLUSION DES DOMMAGES ACCESSOIRES, INDIRECTS ET DE CERTAINS AUTRES DOMMAGES

DANS LA MESURE MAXIMALE PERMISE PAR LA LOI APPLICABLE, EN AUCUN CAS, ACER, LES FOURNISSEURS D'ACER OU LES CONCÉDANTS DE LICENCE D'ACER, NE POURRONT ÊTRE TENUS RESPONSABLES DES DOMMAGES SPÉCIAUX, ACCESSOIRES,

INDIRECTS, PUNITIFS OU CONSÉCUTIFS QUELS QU'ILS SOIENT (Y COMPRIS, MAIS PAS SEULEMENT, LES DOMMAGES POUR PERTE DE BÉNÉFICES OU D'INFORMATIONS CONFIDENTIELLES OU AUTRES, POUR L'INTERRUPTION D'ACTIVITÉ, POUR LES DOMMAGES CORPORELS, POUR LA PERTE DE CONFIDENTIALITÉ, POUR LA NON-RÉPONSE À TOUTE OBLIGATION, Y COMPRIS DE BONNE FOI OU DE DILIGENCE RAISONNABLE, DE NÉGLIGENCE, ET POUR TOUTE AUTRE PERTE PÉCUNIAIRE OU AUTRE QUE CE SOIT) DÉCOULANT OU D'UNE QUELCONQUE MANIÈRE LIÉS À L'UTILISATION OU L'IMPOSSIBILITÉ D'UTILISER LE LOGICIEL, LA FOURNITURE OU L'ÉCHEC DE LA FOURNITURE DES SERVICES D'ASSISTANCE, OU AUTREMENT EN VERTU OU EN RELATION AVEC UNE DISPOSITION DU PRÉSENT CONTRAT, MÊME EN CAS DE FAUTE, DE DÉLIT (Y COMPRIS LA NÉGLIGENCE), LA RESPONSABILITÉ STRICTE, LA RUPTURE DE CONTRAT OU VIOLATION DE LA GARANTIE D'ACER OU DE SES FOURNISSEURS OU CONCÉDANTS DE LICENCE, ET MÊME SI ACER ET SES FOURNISSEURS ET CONCÉDANTS ONT ÉTÉ AVISÉS DE LA POSSIBILITÉ DE TELS DOMMAGES.

LIMITE DE RESPONSABILITÉ ET DE RECOURS

NONOBTANT TOUT DOMMAGE QUE VOUS POURRIEZ SUBIR POUR QUELQUE RAISON QUE CE SOIT (Y COMPRIS, MAIS PAS SEULEMENT, TOUS LES DOMMAGES ÉNUMÉRÉS CI-DESSUS ET TOUT DOMMAGE DIRECT OU GÉNÉRAL), L'ENTIÈRE RESPONSABILITÉ D'ACER, SES FOURNISSEURS ET SES CONCÉDANTS DE LICENCE, EN VERTU DES DISPOSITIONS DE CE CONTRAT, ET VOTRE RECOURS EXCLUSIF POUR TOUT CE QUI PRÉCÈDE, DOIT ÊTRE LIMITÉE AU MONTANT TOTAL PAYÉ PAR VOUS POUR LE LOGICIEL. LES LIMITES, EXCLUSIONS ET DÉCHARGES PRÉCÉDENTES (Y COMPRIS LES EXCLUSIONS DE GARANTIES ET DE L'EXCLUSION DES DOMMAGES ACCESSOIRES, INDIRECTS ET DE CERTAINS AUTRES DOMMAGES CI-DESSUS) S'APPLIQUENT À LA MESURE MAXIMALE PERMISE PAR LA LOI APPLICABLE, MÊME SI UN RECOURS N'ATTEINT PAS SON BUT ESSENTIEL, À CONDITION, TOUTEFOIS, QUE CERTAINES JURIDICTIONS N'AUTORISANT PAS L'EXCLUSION OU LA LIMITE OU LA RESPONSABILITÉ POUR DOMMAGES INDIRECTS OU CONSÉCUTIFS, LA LIMITE CI-DESSUS PEUT NE PAS S'APPLIQUER À VOUS.

RÉSILIATION

Sans préjudice de tous autres droits, Acer pourra immédiatement résilier le présent Contrat sans préavis si vous n'en respectez pas les termes et les conditions.

Dans ce cas, vous devez :

1. cesser toute utilisation du Logiciel ;
2. détruire ou retourner à Acer l'original et toutes copies du Logiciel ; et
3. supprimer le logiciel de tous les appareils sur lesquels il résidait.

Toutes les exclusions de garantie et la limite de responsabilité énoncées dans le présent Contrat survivront après la résiliation du présent Contrat.

GÉNÉRAL

Le présent Contrat représente le contrat complet entre vous et Acer en ce qui concerne cette licence pour le Logiciel et remplace tous les contrats antérieurs, les communications, propositions et représentations entre les parties et prévaut sur toute disposition contradictoire ou additionnelle de tout autre devis, commande, reconnaissance ou communication similaire. Le présent Contrat ne peut être modifié que par un document écrit signé par les deux parties. Si toute disposition du présent Contrat est jugée par un tribunal de juridiction compétente comme contraire à la loi, cette disposition sera appliquée dans toute la mesure permise et les dispositions restantes du présent Contrat resteront en vigueur et de plein effet.

DISPOSITIONS COMPLÉMENTAIRES APPLICABLES AUX LOGICIELS ET SERVICES DE TIERS

Les logiciels fournis ci-dessous par les concédants de licence ou fournisseurs d'Acer (« Logiciel tiers ») sont mis à votre disposition pour votre usage personnel et non commercial uniquement. Vous ne pouvez pas utiliser les Logiciel tiers de quelque manière qui pourrait endommager, désactiver, surcharger ou compromettre les services fournis par les concédants de licence ou fournisseurs d'Acer ci-dessous (les « Services tiers »). En outre, vous ne pouvez pas utiliser les Logiciel tiers de quelque manière qui pourrait interférer avec l'utilisation et la jouissance d'une autre partie des Services tiers, ou des services et produits des concédants de licence tiers des concédants de licence ou fournisseurs d'Acer. Votre utilisation des Logiciel tiers et Services tiers est également soumise à des conditions supplémentaires et des politiques qui peuvent être accessibles via notre site Internet mondial.

Politique de confidentialité

Durant l'inscription, il vous sera demandé de soumettre certaines informations à Acer. Veuillez consulter la politique de confidentialité d'Acer sur www.acer.com/worldwide/support/swa.htm ou votre site Web Acer local.