

**SAMSUNG**

SGH-T899M

# Guide d'utilisation

[www.samsung.com](http://www.samsung.com)

# Présentation du guide d'utilisation

Cet appareil vous permettra de communiquer et d'accéder à des divertissements de haute qualité, basés sur les critères de qualité et la technologie de Samsung. Ce guide d'utilisation a été spécialement conçu pour vous permettre de découvrir les fonctions et les caractéristiques de votre appareil.

- Pour une utilisation sécuritaire et adéquate de ce téléphone, veuillez lire attentivement les renseignements sur la sécurité et ce guide avant de l'utiliser.
- Les descriptions présentées dans ce guide sont basées sur les paramètres par défaut de votre appareil.
- Les images et les captures d'écran utilisées dans ce guide peuvent différer de celles que vous voyez sur votre appareil.
- Le contenu de ce guide d'utilisation peut présenter quelques différences par rapport à votre appareil ou au logiciel fourni par votre fournisseur de services ou entreprise de télécommunications, et peut changer sans préavis. Visitez [www.samsung.ca](http://www.samsung.ca) pour consulter la plus récente version du guide d'utilisation.
- Les fonctionnalités et les services supplémentaires peuvent varier selon l'appareil, le logiciel et le fournisseur de services.
- Les applications et leurs fonctions peuvent varier selon la zone géographique et les caractéristiques du matériel. Samsung n'est pas responsable des problèmes de fonctionnement causés par les applications tierces.
- Samsung ne peut être tenu responsable des problèmes de performance ou des incompatibilités découlant de la modification des paramètres de registre par l'utilisateur. Toute tentative de personnalisation du système d'exploitation peut entraîner des problèmes de fonctionnement de votre appareil ou de ses applications.
- Le logiciel, les fichiers audios, les fonds d'écran, les images préchargés dans l'appareil et tout autre contenu sont autorisés pour une utilisation limitée entre Samsung et leurs propriétaires respectifs. L'extraction et l'utilisation de ce matériel à des fins commerciales ou autres sont une violation de la loi sur le droit d'auteur. Samsung n'est pas responsable d'une telle violation de la loi sur le droit d'auteur par l'utilisateur.
- Des frais supplémentaires peuvent vous être facturés pour l'utilisation de services de données, comme la messagerie, la mise en ligne et le téléchargement de fichiers, la synchronisation automatique, et les services de localisation. Pour éviter de payer des frais supplémentaires, assurez-vous de choisir le forfait de données adapté à vos besoins. Pour plus d'information, veuillez contacter votre fournisseur de services.

- Les applications préchargées sur votre appareil peuvent faire l'objet de mises à jour ou être retirées sans préavis. Si vous avez des questions concernant une application préchargée sur votre appareil, veuillez contacter le service d'aide à la clientèle de Samsung. Pour les applications installées par l'utilisateur, veuillez contacter votre fournisseur de services.
- La modification du système d'exploitation de l'appareil ou l'installation d'un logiciel provenant de sources non sécurisées peut nuire au bon fonctionnement de l'appareil et entraîner la corruption ou la perte de données. Ces actions vont à l'encontre du contrat de licence de Samsung et peut annuler votre garantie.

## Icônes



**Avertissement** — situations susceptibles de vous blesser ou de blesser autrui.



**Attention** — situations susceptibles d'endommager votre appareil ou d'autres équipements.



**Remarque** — remarques, conseils d'utilisation ou informations complémentaires.

## Droit d'auteur

Tous droits réservés © 2012 Samsung Electronics Canada inc.

Ce guide d'utilisation est protégé en vertu des lois internationales sur le droit d'auteur.

Il est interdit de reproduire, distribuer, traduire ou transmettre sous quelque forme et par quelque moyen que ce soit, électronique ou mécanique, notamment par photocopie, enregistrement ou stockage dans un système de stockage et de recherche documentaire, tout ou partie de ce document sans le consentement préalable écrit de Samsung Electronics.

## Marques déposées

SAMSUNG et le logo SAMSUNG sont des marques déposées de Samsung Electronics.

Bluetooth<sup>MD</sup> est une marque déposée de Bluetooth SIG inc.

Wi-Fi<sup>MD</sup>, Wi-Fi Protected Setup<sup>MC</sup>, Wi-Fi Direct<sup>MC</sup>, Wi-Fi CERTIFIED<sup>MC</sup>, et le logo Wi-Fi sont des marques commerciales déposées de Wi-Fi Alliance.

Toutes les autres marques déposées et tous les droits d'auteur demeurent la propriété de leurs propriétaires respectifs.

# Table des matières

## Mise en route

- 6 Vues de l'appareil
- 7 Boutons
- 8 Contenu
- 9 Insérer la carte SIM et la pile
- 12 Charger la pile
- 14 Insérer une carte mémoire
- 16 Allumer et éteindre l'appareil
- 16 Tenir correctement l'appareil
- 17 Verrouiller et déverrouiller l'appareil
- 17 Ajuster le volume
- 17 Passer au mode silencieux

## Fonctions de base

- 18 Icônes
- 19 Utiliser l'écran tactile
- 21 Rotation de l'écran
- 22 Écran d'accueil
- 22 Utiliser les applications
- 23 Écran des applications
- 24 Aide+Conseils
- 24 Entrer du texte
- 25 Connecter l'appareil à un réseau Wi-Fi
- 26 Configurer des comptes
- 27 Transférer des fichiers
- 28 Sécurité
- 28 Mise à jour du téléphone

## Communication

- 29 Téléphone
- 32 Contacts
- 34 Messages
- 35 Courriel
- 36 ChatON

## Web et réseau

- 37 Internet Explorer
- 38 Bluetooth

## Multimédia

- 40 Musique+Vidéos
- 41 Caméra
- 45 Photos
- 47 Live Wallpaper
- 47 Photo Editor
- 48 Now

## Achats en ligne

- 49 Store
- 50 Jeux
- 50 Music Hub

## Outils

- 51 OneNote
- 52 Calendrier
- 53 Family Story
- 54 Mini journal
- 55 Office
- 56 Alarmes
- 57 Calculatrice
- 57 Portefeuille

## Itinéraires et adresses

- 58 Maps

## Paramètres

- 59 À propos de Paramètres
- 59 système
- 68 applications

## Résolution des problèmes

# Mise en route

## Vues de l'appareil

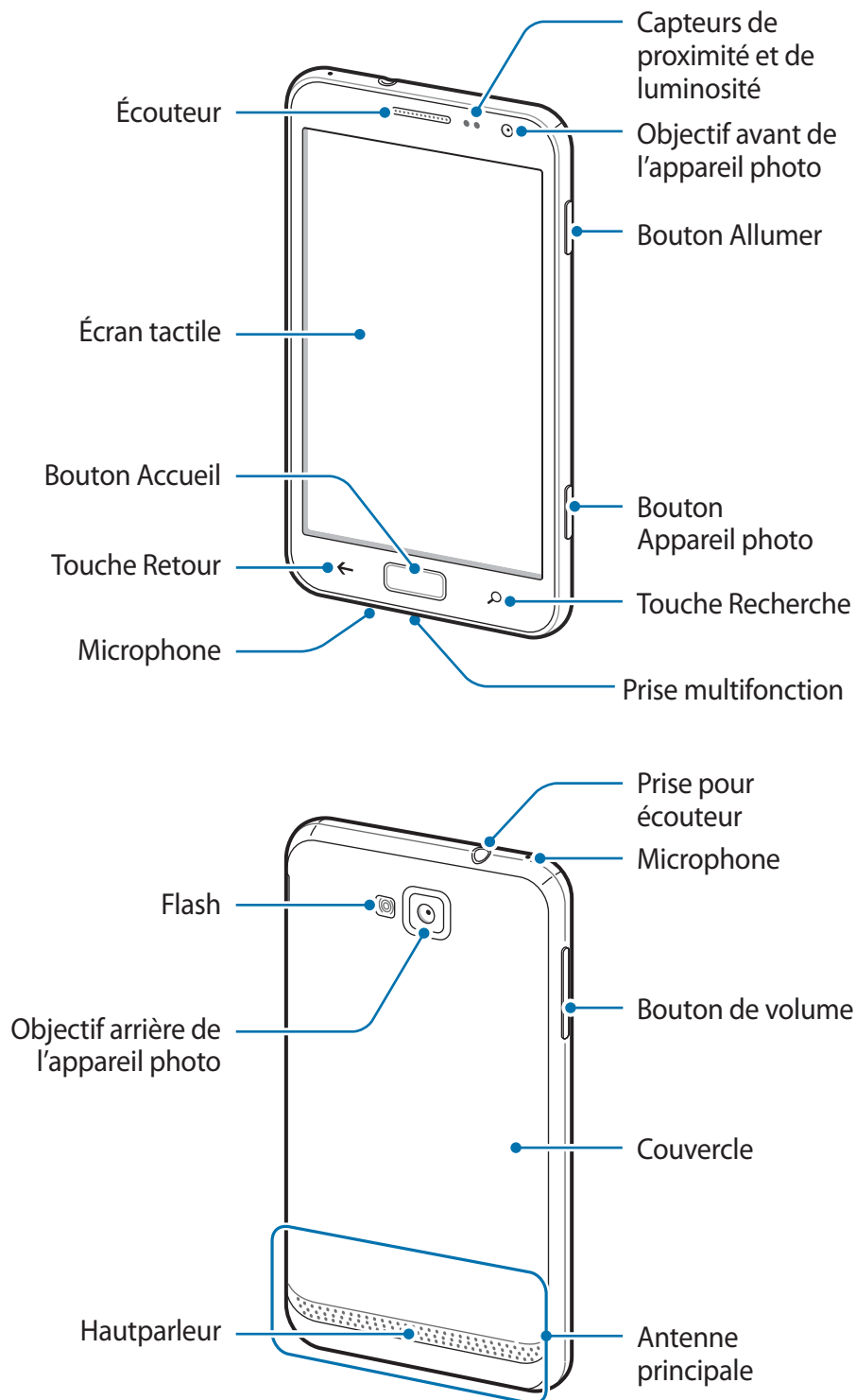







Le microphone sur le dessus de l'appareil est actif lorsque vous utilisez le hautparleur.



- Ne couvrez pas l'antenne avec vos mains ou quelque objet que ce soit. Cela pourrait entraîner des problèmes de connectivité, ou vider la pile.
- N'utilisez pas de film de protection d'écran. Cela pourrait nuire au fonctionnement des capteurs.
- Évitez d'exposer l'écran tactile à tout liquide. La présence d'humidité ou d'eau peut nuire au bon fonctionnement de l'écran tactile.

## Boutons

Bouton	Fonction
 <b>Allumer</b>	<ul style="list-style-type: none"> <li>• Pressez longuement pour allumer ou éteindre d'appareil.</li> <li>• Pressez longuement pendant 9 à 10 secondes pour restaurer les fonctionnalités de l'appareil s'il se fige et ne répond plus ou si une erreur fatale se produit.</li> <li>• Pressez pour verrouiller ou déverrouiller l'appareil. L'appareil entre en mode verrouillage lorsque l'écran tactile s'éteint.</li> </ul>
 <b>Retour</b>	<ul style="list-style-type: none"> <li>• Touchez pour revenir à l'écran précédent.</li> </ul>
 <b>Accueil</b>	<ul style="list-style-type: none"> <li>• Pressez pour afficher l'écran d'accueil.</li> </ul>
 <b>Recherche</b>	<ul style="list-style-type: none"> <li>• Touchez pour lancer Recherche Bing.</li> </ul>
 <b>Volume</b>	<ul style="list-style-type: none"> <li>• Pressez pour ajuster le volume.</li> </ul>
 <b>Appareil photo</b>	<ul style="list-style-type: none"> <li>• Pressez pour lancer l'appareil photo.</li> </ul>

## Contenu

Votre boîte contient les éléments suivants :

- Appareil
- Pile
- Guide abrégé



Utilisez exclusivement des logiciels homologués par Samsung. Les logiciels piratés ou illégaux peuvent endommager ou entraîner une dysfonction, ce qui n'est pas couvert par la garantie du fabricant.



- Les éléments fournis avec votre appareil peuvent varier en fonction du logiciel et les accessoires disponibles dans votre zone géographique et offerts par votre fournisseur de services.
- Les accessoires fournis sont conçus exclusivement pour cet appareil et pourraient ne pas être compatibles à d'autres appareils.
- L'apparence et/ou les caractéristiques des produits sont susceptibles de modifications sans préavis.
- Vous pouvez obtenir d'autres accessoires auprès de votre détaillant Samsung. Avant d'acheter des accessoires, assurez-vous qu'ils sont compatibles avec votre appareil.
- Les accessoires autres que ceux fournis avec votre appareil peuvent ne pas être compatibles avec celui-ci.
- N'utilisez que des accessoires homologués par Samsung. Les dysfonctions dues à l'utilisation d'accessoires non homologués ne sont pas couvertes par la garantie de service.
- La disponibilité des accessoires optionnels peut varier selon les fabricants. Pour tout renseignement sur les accessoires disponibles, consultez le site de Samsung.



## Insérer la carte SIM et la pile

Insérez la carte SIM, fournie par votre fournisseur de services mobile, et la pile dans votre appareil.



Seules les cartes microSIM sont adaptées à votre appareil.

1 Retirez le couvercle de l'appareil.

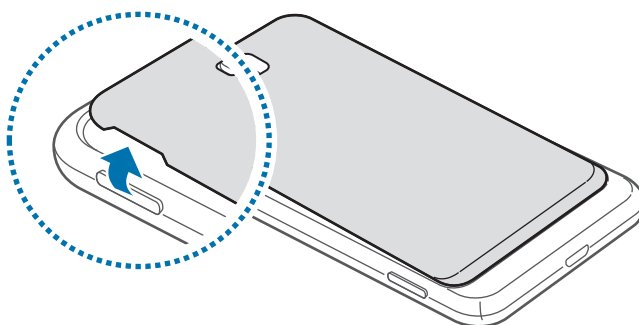

- Prenez soin de ne pas abimer vos ongles en enlevant le couvercle.
- Évitez de plier ou de tordre le couvercle, car cela pourrait l'endommager.

2 Insérez la carte SIM avec la puce vers le bas.

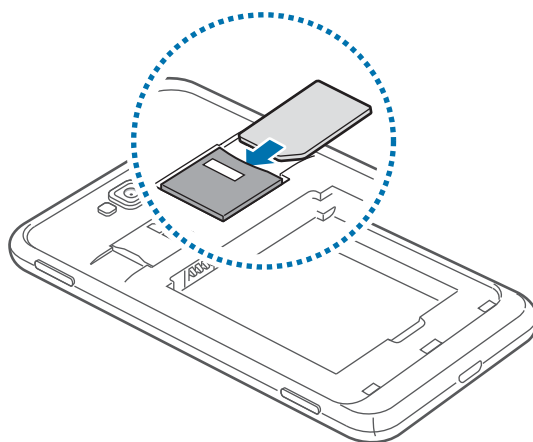

3 Poussez la carte SIM jusqu'à ce qu'elle soit bien verrouillée dans son logement.



- N'insérez pas de carte mémoire dans le logement de la carte SIM. S'il arrivait qu'une carte mémoire soit insérée dans le logement de la carte SIM, rapportez l'appareil au service d'aide à la clientèle de Samsung pour qu'elle en soit retirée.
- Prenez soin de ne pas perdre ou laisser utiliser par d'autres votre carte SIM. Samsung n'est en aucun cas responsable de dommages ou inconvénients causés par la perte ou le vol de cartes.

#### 4 Insérez la pile.

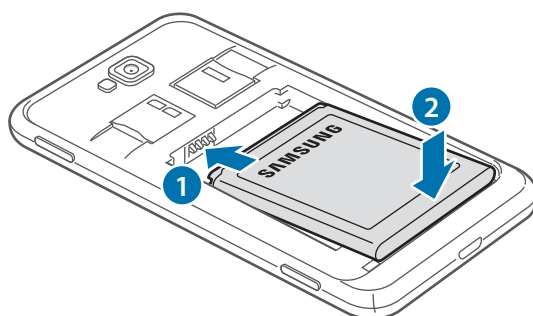

#### 5 Remplacez le couvercle.

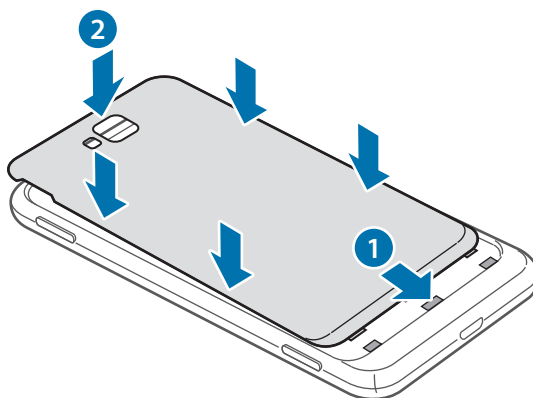

## Retirer la carte SIM et la pile

- 1 Retirez le couvercle de l'appareil.
- 2 Retirez la pile.

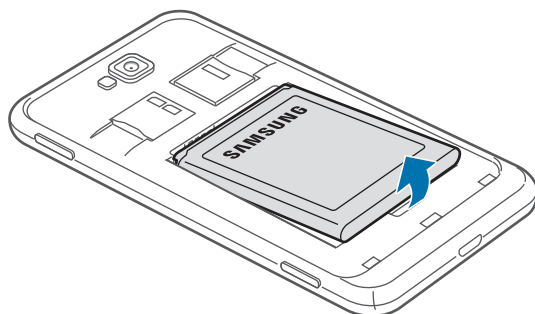

- 3 Poussez la carte SIM jusqu'à ce qu'elle s'éjecte de son logement, puis retirez-la.

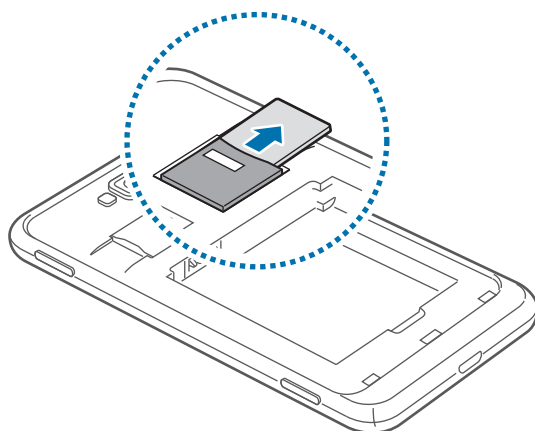

## Charger la pile

Vous devez charger la pile avant d'utiliser votre appareil pour la première fois. La recharge peut aussi s'effectuer en branchant l'appareil à un ordinateur au moyen d'un câble USB.



Utilisez exclusivement des chargeurs, des piles ou des câbles homologués par Samsung. L'utilisation d'accessoires non homologués peut causer l'éclatement de la pile ou endommager l'appareil.



- Lorsque la pile est faible, l'appareil émet une tonalité d'avertissement et un message de pile faible s'affiche.
- Si la pile est complètement déchargée, vous ne pouvez pas démarrer l'appareil, même si le câble chargeur est branché. Rechargez la pile quelques minutes avant d'essayer d'allumer votre appareil.

## Charger la pile au moyen du chargeur

Branchez la petite extrémité du câble chargeur dans la prise multifonction de l'appareil, et branchez l'autre extrémité dans une prise électrique.

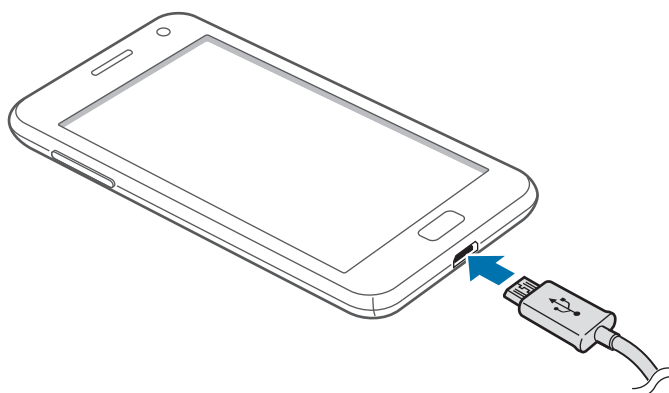

Le téléphone s'allume automatiquement lorsque le chargeur est branché dans le téléphone et dans une prise électrique



Un branchement incorrect du chargeur peut sérieusement endommager l'appareil ou le câble chargeur. Les dégâts résultants d'une mauvaise utilisation ne sont pas couverts par la garantie.



- Vous pouvez utiliser l'appareil pendant qu'il se recharge, mais la recharge prendra plus de temps.
- Lorsque l'appareil est en cours de chargement, il est possible que l'écran tactile ne fonctionne pas en raison de l'instabilité de l'alimentation électrique. Dans ce cas, débranchez le chargeur de l'appareil.
- Pendant la recharge, la température de l'appareil peut monter. C'est normal. La durée d'utilisation et le rendement de l'appareil n'en sont pas affectés. Si l'appareil devient plus chaud qu'à l'habitude, le chargeur pourrait interrompre la recharge.
- Si votre appareil ne se charge pas correctement, apportez-le avec votre chargeur à votre détaillant Samsung.

Une fois la pile entièrement chargée, débranchez d'abord le câble chargeur de l'appareil, puis de la prise électrique.



Ne retirez pas la pile de l'appareil avant d'avoir retiré le chargeur, car cela pourrait endommager l'appareil.



Pour économiser l'énergie, débranchez le câble chargeur lorsque vous ne l'utilisez pas. Le câble chargeur n'étant pas muni d'un bouton marche/arrêt, vous devez le débrancher de la prise électrique pour couper l'alimentation. Lors du chargement, l'appareil doit rester à proximité de la prise.

## Réduire la consommation d'énergie

Votre appareil offre des options qui vous aident à économiser l'énergie. En personnalisant ces options et en désactivant des fonctions en arrière-plan, vous pouvez prolonger la durée de fonctionnement de l'appareil entre les charges :

- Lorsque vous n'utilisez pas l'appareil, passez au mode veille en pressant le bouton Allumer.
- Désactivez la fonction Bluetooth.
- Désactivez la fonction Wi-Fi.
- Désactivez la synchronisation automatique des applications.
- Réduisez la durée du rétroéclairage.
- Réduisez la luminosité de l'écran.

## Insérer une carte mémoire

Votre appareil prend en charge les cartes mémoire d'une capacité maximale de 64 Go. Selon le fabricant et le type de carte mémoire, certaines cartes mémoire peuvent être incompatibles avec votre appareil.



- Certaines cartes mémoire peuvent ne pas être parfaitement compatibles avec l'appareil. L'utilisation d'une carte incompatible peut endommager l'appareil ou la carte mémoire et corrompre les données qui y sont stockées.
- Prenez soin d'insérer la carte mémoire dans le bon sens.



- Votre appareil prend en charge la structure de fichier FAT et exFAT pour les cartes mémoire. Pour assurer la compatibilité de la carte mémoire avec votre appareil, vous devez d'abord insérer la carte mémoire dans l'appareil, puis la formater. Si vous insérez une carte formatée dans un autre système de fichiers, l'appareil pourrait ne pas reconnaître la carte.
- L'écriture et l'effacement répétés de données réduiront la durée de vie des cartes mémoire.

- 1 Insérez la carte mémoire avec la puce vers le bas.
- 2 Poussez la carte mémoire jusqu'à ce qu'elle soit verrouillée dans son logement.

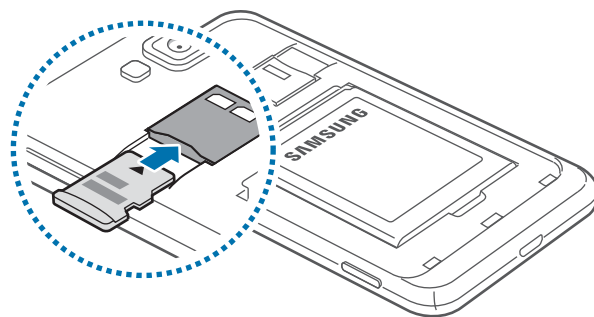

## Retirer la carte mémoire

Pour un retrait sécuritaire de la carte mémoire, prenez soin de désactiver la carte avant de la retirer. Dans l'écran d'accueil, glissez l'écran vers la gauche, touchez **Paramètres**, allez à la page **système**, puis touchez **stockage du téléphone** → **carte SD** → **retirer la carte SD** → **oui**.

Poussez délicatement la carte mémoire jusqu'à ce qu'elle s'éjecte, puis retirez-la.

 Ne retirez jamais une carte mémoire pendant le transfert de données ou lors de l'accès à de l'information, car vous pourriez perdre vos données ou endommager la carte mémoire ou l'appareil. Samsung n'est pas responsable des pertes, y compris les pertes de données, résultant d'une mauvaise utilisation des cartes mémoire.

## Formater la carte mémoire

Une carte mémoire formatée sur un ordinateur peut ne pas être compatible avec votre appareil. Vous devez formater la carte mémoire dans l'appareil.

Dans l'écran d'accueil, glissez l'écran vers la gauche, touchez **Paramètres**, allez à la page **système**, puis touchez **stockage du téléphone** → **carte SD** → **formater la carte SD** → **oui**.

 Avant de formater la carte mémoire, veillez à effectuer des copies de sauvegarde de toutes vos données importantes stockées dans l'appareil. La perte de données résultant d'actions de l'utilisateur n'est pas couverte par la garantie du fabricant.

## Allumer et éteindre l'appareil

Lorsque vous allumez l'appareil pour la première fois, suivez les directives à l'écran pour configurer votre appareil.

Pour allumer l'appareil, pressez longuement le bouton Allumer.

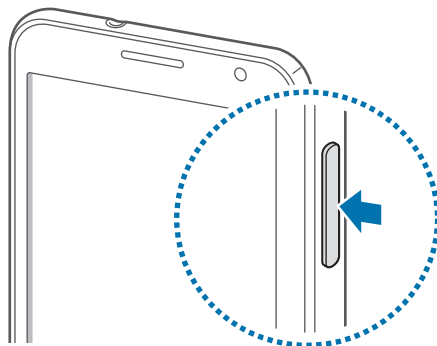

- Respectez les écriteaux et les règlements, ainsi que les directives du personnel dans les lieux où l'utilisation d'appareils sans fil est restreinte, comme dans les avions et les hôpitaux.
- Dans l'écran d'accueil, glissez l'écran vers la gauche, touchez **Paramètres**, allez à la page **système**, puis touchez **Mode avion** pour désactiver toutes les fonctionnalités sans fil.

Pour éteindre l'appareil, pressez longuement le bouton Allumer, puis tirez l'écran de verrouillage vers le bas.

## Tenir correctement l'appareil

Ne couvrez pas l'antenne avec vos mains ou quelque objet que ce soit. Cela pourrait entraîner des problèmes de connectivité, ou vider la pile.



## Verrouiller et déverrouiller l'appareil

Lorsque vous n'utilisez pas l'appareil, verrouillez-le afin de prévenir le déclenchement accidentel d'opérations. Pressez le bouton Allumer pour éteindre l'écran et mettre l'appareil en mode verrouillage. L'appareil se verrouille automatiquement s'il n'est pas utilisé pour une durée déterminée.

Pour déverrouiller l'appareil, pressez le bouton Allumer ou le bouton Accueil lorsque l'écran est éteint, puis tirez l'écran de verrouillage vers le haut.

## Ajuster le volume

Pressez le bouton de volume du haut ou du bas pour ajuster le volume d'une sonnerie ou pour ajuster le son lorsque vous faites jouer de la musique ou des vidéos.

## Passer au mode silencieux

Utilisez l'une des méthodes suivantes :















- Pressez longuement le bouton de volume du bas jusqu'au silence.
- Pressez le bouton de volume, puis touchez .

Configurez l'appareil pour qu'il vous avise de divers événements en mode silencieux. Dans l'écran d'accueil, glissez l'écran vers la gauche, touchez **Paramètres**, allez à la page **système**, puis touchez **sonneries+sons**, et tirez le bouton **Vibreur** vers la droite pour l'activer.

# Fonctions de base

## Icônes

La liste suivante présente les principales icônes apparaissant dans la barre d'état au haut de l'écran.

Icône	Description
	Aucun signal
	Intensité du signal
	Itinérance (en dehors de votre zone de couverture)
	Connecté au réseau EDGE
	Connecté au réseau 3G (UMTS), HSDPA, HSPA ou HSPA+ *
	Connecté au réseau HSDPA, HSPA ou HSPA+ *
	Connecté au réseau LTE
	Connecté au réseau Wi-Fi
	Fonction Bluetooth activée
	Aucune carte SIM insérée
	Mode Silencieux activé
	Mode vibreur activé
	Mode avion activé
	Niveau de la pile

\* varie en fonction de votre fournisseur de services

## Utiliser l'écran tactile

Ne touchez l'écran tactile qu'avec vos doigts.



- Évitez de mettre l'écran tactile en contact avec d'autres appareils électriques. Les décharges électrostatiques peuvent nuire à son fonctionnement.
- Évitez d'exposer l'écran tactile à tout liquide. La présence d'humidité ou d'eau peut nuire au bon fonctionnement de l'écran tactile.
- Évitez de presser l'écran tactile avec le bout de vos doigts ou d'utiliser des outils pointus sur l'écran tactile. Vous pourriez endommager l'écran tactile.
- Évitez de laisser l'écran tactile en veille pour une longue période. Cela pourrait provoquer des images rémanentes ou fantômes. Éteignez l'écran tactile lorsque vous n'utilisez pas votre appareil.

## Mouvements du doigt

### Toucher

Pour ouvrir une application, sélectionner un menu, presser un bouton de commande ou entrer un caractère à l'aide du clavier tactile, touchez l'écran du bout du doigt.

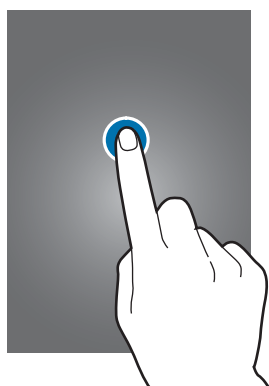

## Tirer

Pour déplacer une icône, une miniature vers un nouvel emplacement, touchez longuement un élément et glissez-le vers son nouvel emplacement.

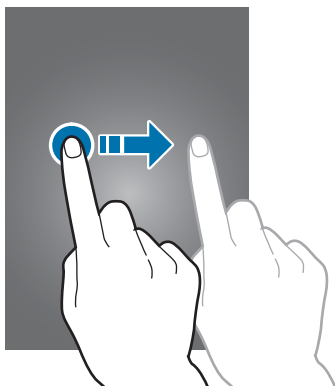

## Toucher deux fois

Pour faire un zoom avant dans une page Web, une carte ou une image, touchez deux fois l'écran. Touchez deux fois de nouveau pour revenir à l'affichage original.

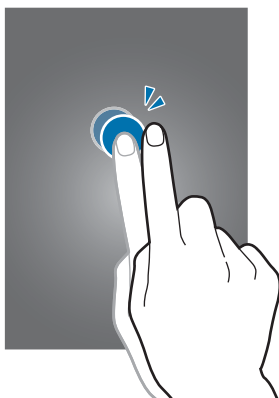

## Parcourir les éléments

Pour passer d'un écran à l'autre, glissez un doigt vers la gauche ou la droite. Pour parcourir une page Web ou une liste, comme les contacts, glissez un doigt vers le haut ou le bas.

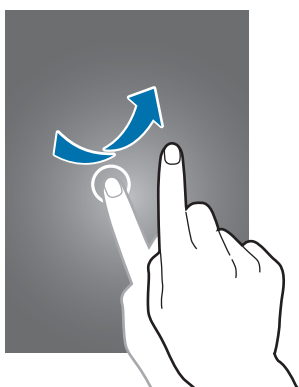

## Pincer

Pour faire un zoom avant dans une page Web, une carte ou une image, placez deux doigts sur l'écran, puis éloignez-les. Pour faire un zoom arrière, rapprochez-les.

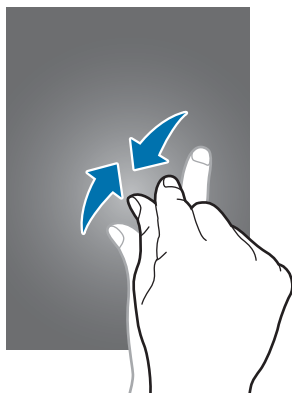

## Rotation de l'écran

Diverses applications peuvent s'afficher en mode portrait et en mode paysage. Ainsi, si vous pivotez votre appareil, le mode d'affichage pivotera automatiquement selon la nouvelle orientation de l'écran.

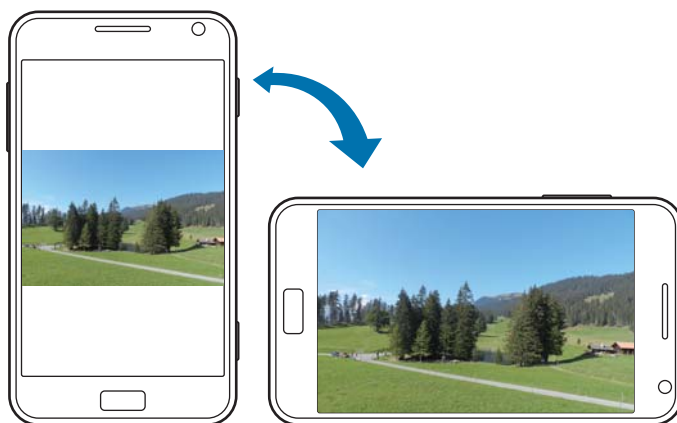

- Certaines applications n'autorisent pas la rotation de l'écran.
- Certaines applications affichent un écran différent en fonction de l'orientation.

## Écran d'accueil

L'écran d'accueil est le point de départ pour accéder à toutes les fonctions de l'appareil. Il affiche les icônes, les raccourcis vers les applications, et d'autres informations.

### Organiser les éléments

#### Ajouter une vignette d'application

Dans l'écran d'accueil, faites glisser l'écran vers la gauche, touchez longuement une icône d'application, puis touchez **épingler sur l'écran d'accueil**.

#### Déplacer une vignette

Touchez longuement une vignette, puis tirez-la vers son nouvel emplacement.

#### Redimensionner une vignette

Touchez longuement une vignette, touchez  pour l'agrandir ou  pour la rapetisser. Pour revenir à la taille originale, touchez .

#### Retirer une vignette

Touchez longuement une vignette, puis touchez .

## Utiliser les applications

Cet appareil peut exploiter divers types d'applications, allant des applications multimédias à Internet.

### Ouvrir une application

Dans l'écran d'accueil ou l'écran des applications, touchez une icône pour ouvrir l'application. Touchez  pour rechercher une application.

## Passer d'une application à l'autre

Touchez longuement  pour afficher toutes les applications en cours, puis sélectionnez l'application que vous souhaitez afficher.

## Fermer une application

Fermez les applications que vous n'utilisez pas pour économiser l'énergie de la pile et maximiser la performance de votre appareil.

Touchez longuement , sélectionnez une application, puis touchez  pour la fermer.

## Écran des applications

L'écran des applications affichent toutes les icônes des applications, incluant les nouvelles applications installées.

Dans l'écran d'accueil, glissez l'écran vers la gauche pour ouvrir l'écran des applications.

## Installer une application

Utilisez l'application **Store** pour télécharger et installer de nouvelles applications.

## Désinstaller une application

Touchez longuement une application, puis touchez **désinstaller**.



Il est impossible de désinstaller les applications préchargées sur l'appareil.

## Aide+Conseils

Utilisez cette application pour accéder à de l'information supplémentaire et des astuces afin de faciliter l'utilisation de votre appareil.

Touchez **Aide+Conseils** dans l'écran des applications.

Utilisez l'une des options suivantes :

- **aide** : Sélectionnez un sujet pour accéder à de l'information supplémentaire.
- **astuces** : Sélectionnez un sujet pour accéder à des astuces pratiques.

## Entrer du texte

Utilisez le clavier QWERTY ou la fonction de saisie vocale pour entrer du texte.



Vous ne pouvez entrer du texte dans certaines langues. Pour entrer du texte, vous devez sélectionner l'une des langues de saisie prises en charge.

### Utiliser le clavier QWERTY

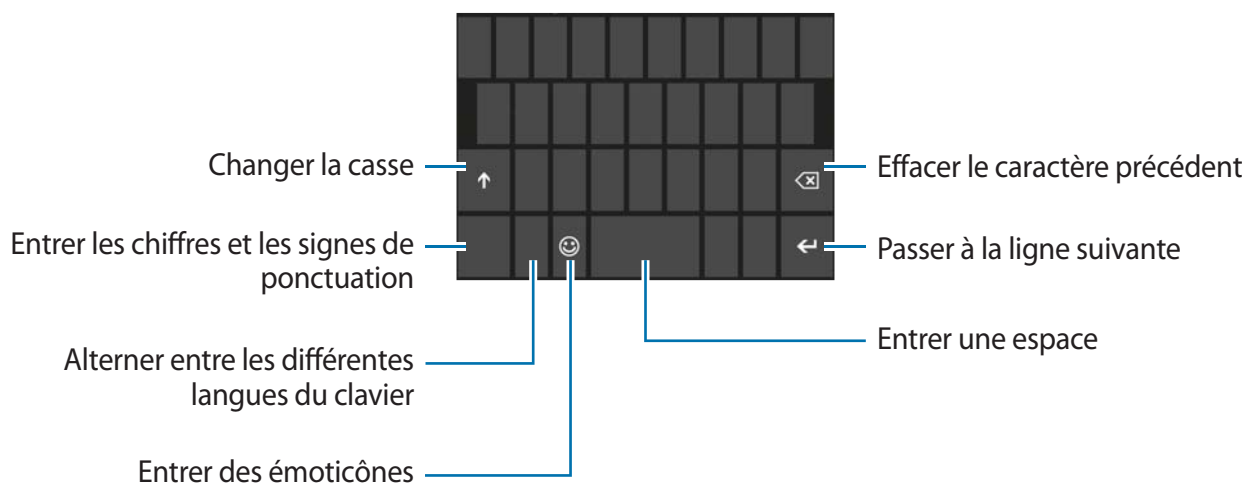

### Changer la casse

Touchez  pour saisir une lettre en majuscule. Pour saisir toutes les lettres en majuscule, touchez deux fois l'icône.



## Alterner entre les différentes langues du clavier



Vous devez ajouter des langues pour saisir du texte en d'autres langues. Dans l'écran des applications, touchez **Paramètres**, allez à la page **système**, touchez **clavier** → **ajouter des claviers**, puis sélectionnez les langues désirées du clavier.

Lorsque le clavier apparaît à l'écran, touchez la touche associée à la langue pour changer la langue du clavier.

## Entrer du texte à l'aide de la voix

Touchez , ou pressez longuement , dites clairement votre texte dans le microphone, puis touchez **ok**.

## Copier et coller

Touchez un mot, glissez  pour sélectionner plus ou moins de mots, puis touchez  pour copier. Le texte sélectionné est copié dans le presse-papier.

Pour coller le texte dans un champ de saisie de texte, placez le curseur où vous voulez coller le texte, puis touchez .

## Connecter l'appareil à un réseau Wi-Fi

Vous pouvez connecter l'appareil à un réseau Wi-Fi pour utiliser Internet. (p. 60)

## Activer ou désactiver la fonction Wi-Fi

Dans l'écran des applications, touchez **Paramètres**, allez à la page **système**, touchez **WiFi**, et tirez le bouton **Réseau Wi-Fi** vers la droite pour l'activer. Tirez le bouton vers la gauche pour désactiver la fonction.



Pour économiser l'énergie de la pile, activez la fonction Wifi seulement lorsque vous voulez l'utiliser.

## Se connecter à un réseau Wi-Fi

Dans l'écran des applications, touchez **Paramètres**, allez à la page **système**, touchez **Wi-Fi**, et tirez le bouton **Réseau Wi-Fi** vers la droite pour l'activer.

Sélectionnez un réseau dans la liste des réseaux Wi-Fi détectés, entrez un mot de passe au besoin, puis touchez **terminé**. Les réseaux nécessitant la saisie d'un mot de passe sont indiqués comme étant des réseaux sécurisés. Lorsque la connexion au réseau Wi-Fi est établie, votre appareil s'y connectera automatiquement chaque fois qu'il le détectera.

## Ajouter des réseaux Wi-Fi

Si le réseau désiré n'apparaît pas dans la liste des réseaux, touchez **paramètres avancés** au bas de la liste. Touchez **+**, entrez le nom d'un réseau dans le champ **Nom de réseau**, sélectionnez un type de sécurité et entrez un mot de passe au besoin, puis touchez **ajouter**.

## Configurer des comptes

L'utilisation d'applications Microsoft, telles que **Store**, nécessite que vous disposiez d'un compte Microsoft. Créez des comptes pour tirer pleinement parti des atouts de votre appareil.

## Ajouter des comptes

Suivez les directives qui apparaissent lorsque vous ouvrez une application Microsoft sans vous connecter pour configurer un compte Microsoft.

Pour vous connecter à un compte Microsoft, dans l'écran des applications, touchez **Paramètres**, allez à la page **système**, touchez **e-mail+comptes** → **ajouter un compte** → **Compte Microsoft**. Ensuite, suivez les directives à l'écran pour compléter la configuration du compte. Vous pouvez utiliser plus d'un compte Microsoft avec l'appareil.

## Supprimer des comptes

Dans l'écran des applications, touchez **Paramètres**, allez à la page **système**, touchez **e-mail+comptes**, touchez longuement le compte à supprimer, puis touchez **supprimer**.

## Transférer des fichiers

Déplacez des fichiers audios, vidéos, des images ou d'autres types de fichier de l'appareil vers l'ordinateur ou vice versa.



Voici les formats pris en charge par certaines applications. Certains formats de fichier ne sont pas pris en charge, selon la version logicielle de l'appareil.

- Musique : m4a, m4b, wma, and mp3
- Image : bmp, gif, jpg, and png
- Vidéo : m4v, mp4, avi, mov, dvr-ms, and wmv
- Document : doc, docx, xls, xlsx, ppt, pptx, pdf, and txt

## Connexion en tant que périphérique de stockage

Connectez l'appareil à un ordinateur via le câble USB. La mémoire interne de l'appareil et la carte mémoire (si insérée) apparaissent alors toutes deux comme des périphériques de stockage amovibles.

- 1 Connectez l'appareil à l'ordinateur au moyen d'un câble USB.
- 2 Transférez les fichiers de l'appareil à l'ordinateur ou vice versa.

## Sécurité

Vous pouvez prévenir l'utilisation ou l'accès aux données personnelles et à l'information stockées dans l'appareil par d'autres personnes au moyen des fonctionnalités de sécurité. L'appareil peut requérir un mot de passe de déverrouillage prédéfini.

### Configurer un mot de passe

Dans l'écran des applications, touchez **Paramètres**, allez à la page **système**, touchez **écran de verrouillage**, et tirez le bouton **Mot de passe** vers la droite pour l'activer. Saisissez un mot de passe composé de quatre chiffres, puis saisissez-le de nouveau pour confirmer.

### Déverrouiller l'appareil

Pour déverrouiller l'appareil, pressez le bouton Allumer ou le bouton Accueil, puis entrez le mot de passe.



Si vous avez oublié le mot de passe de déverrouillage, apportez l'appareil à votre détaillant Samsung pour réinitialiser votre appareil.

## Mise à jour du téléphone

L'appareil est conçu pour télécharger et installer automatiquement les mises à jour. Pour vérifier manuellement la disponibilité de mises à jour, dans l'écran des applications, touchez **Paramètres**, allez à la page **système** et touchez **mise à jour du téléphone** → **vérifier la disponibilité de mises à jour**.

# Communication

## Téléphone



Utilisez cette application pour faire et de recevoir des appels.

Dans l'écran des applications, touchez **Téléphone**.

## Faire des appels

### Faire un appel

Utilisez l'une des méthodes suivantes :

- **historique** : lance un appel à partir de l'historique des appels entrants ou sortants.
-  : entre le numéro de téléphone au moyen du clavier, puis touchez **appeler**.
-  : lance un appel à partir de la liste de contacts.

### Trouver des contacts

Touchez , entrez le nom, le numéro de téléphone ou l'adresse courriel pour trouver un destinataire dans la liste de contacts. À mesure que vous entrez des caractères, les contacts correspondants à la série de caractères entrés s'affichent. Sélectionnez le contact voulu et faites l'appel.

### Faire un appel à l'étranger

Touchez longuement **0** jusqu'à ce que le signe + apparaisse. Saisissez l'indicatif du pays, l'indicatif régional et le numéro de téléphone, puis touchez **appeler**.

## Pendant un appel

Les options suivantes sont disponibles :

- **attente** : met l'appel en attente. Touchez de nouveau **Attente** pour revenir à l'appel en attente.
- **ajouter un appel** : compose un nouveau numéro téléphone.
- **répondre** : répond à un nouvel appel. Le premier appel est automatiquement mis en attente. Cette fonction n'est disponible que si le service d'appel en attente est activé.
-  : ouvre le clavier.
- **haut-parleur** : active le hautparleur. Éloignez l'appareil de votre oreille lorsque vous utilisez le hautparleur.
- **muet** : éteint le microphone, de sorte que votre interlocuteur ne puisse vous entendre.
- **fusionner les appels** : lance une téléconférence lorsque deux autres appels sont établis. Répétez pour ajouter d'autres interlocuteurs. Cette fonction n'est disponible que si le service de téléconférence est activé.
- **appuyez pour permuter** : permute entre deux appels.

## Ajouter des contacts

Pour ajouter un numéro de téléphone à la liste des contacts au moyen du clavier, entrez le numéro et touchez **enregistrer**.

## Recevoir des appels

### Répondre à un appel

Lorsqu'un appel arrive, touchez **répondre**, ou pressez le bouton du casque d'écoute.

Si le service d'appel en attente est actif, un autre appel peut être accepté. Lorsque vous répondez à un nouvel appel, le premier appel est mis en attente.

## Rejeter un appel

Lorsque vous recevez un appel, touchez **ignorer** ou pressez longuement le bouton du casque d'écoute.

## Rejeter automatiquement les appels venant de numéros indésirables

Dans l'écran des applications, touchez **Paramètres**, allez à la page **ystème**, touchez **bloqueur d'appel**, puis entrez un numéro ou sélectionnez-en un dans la liste de contacts.

## Appels manqués

Si vous avez des appels manqués, les numéros des appels manqués apparaissent dans l'écran d'accueil. Touchez la tuile **Téléphone** pour afficher la liste des appels manqués.

## Signal d'appel

Le signal d'appel est un service fourni par votre fournisseur de services. Ce service permet de mettre en attente un appel en cours pour répondre à un appel entrant.

Dans l'écran des applications, touchez **Paramètres**, allez à la page **ystème**, touchez **Paramètres d'appel** → **Signal d'appel**.

## Transfert d'appel

Le téléphone peut être configuré de sorte qu'il puisse transférer des appels entrants vers un numéro prédéterminé.

Dans l'écran des applications, touchez **Paramètres**, allez à la page **ystème**, touchez **Paramètres d'appel** → **transfert d'appel**. Pour chacune des conditions, tirez le curseur vers la droite, entrez un numéro et touchez **enregistrer**.

## Mettre fin à un appel

Touchez **raccrocher** ou pressez le bouton du casque d'écoute pour mettre fin à un appel.

## Contacts

Utilisez cette application pour gérer les contacts, comme les numéros de téléphone, les adresses courriel et autres.

Dans l'écran des applications, touchez **Contacts**.

## Gérer les contacts

### Créer un contact

Dans la page **tous**, touchez , puis entrez l'information d'un contact.

### Modifier un contact

Touchez .

### Supprimer un contact

Touchez longuement le nom d'un contact et touchez **supprimer**.

## Rechercher des contacts

Vous pouvez utiliser l'une des méthodes suivantes :

- parcourez la liste des contacts vers le haut ou le bas.
- touchez  et entrez des critères de recherche.

Lorsque vous avez sélectionné un contact, touchez un numéro de téléphone pour faire un appel, ou choisissez l'une des options suivantes :

- **SMS/MMS** : rédige un message.
- **envoyer un e-mail** : envoie un courriel.



## Importer et exporter des contacts

### Pour synchroniser l'appareil avec vos comptes Microsoft ou réseaux sociaux

Si des contacts sont ajoutés à votre appareil, ou si des contacts en sont supprimés, ils sont ajoutés ou supprimés également dans vos comptes Microsoft ou de réseaux sociaux et vice versa.

### Importer des contacts



Touchez  → **paramètres** → **importer contacts SIM**. Sélectionnez des contacts à importer, puis touchez **importer**.

## Suivre l'activité des sites de réseaux sociaux

Dans la page **quoi de neuf**, touchez  → **actualiser**, puis sélectionnez une publication. Pour ajouter un commentaire, touchez .

## Groupes de contacts

### Ajouter un groupe



Dans la page **ensemble**,  → **Groupe**, entrez le nom d'un groupe et touchez .

### Ajouter des contacts à un groupe

Dans la page **ensemble**, sélectionnez un groupe, puis touchez .

### Gérer les groupes

Sélectionnez un groupe, puis choisissez l'une des options suivantes :

-  ajoute un groupe à l'écran d'accueil.
-  → **renommer** : renomme le groupe.
-  → **supprimer** : supprimer le groupe.

### Envoyer un message ou un courriel aux membres d'un groupe

Sélectionnez un groupe, puis touchez **SMS/MMS** ou **envoyer un e-mail**.

## Messages

Cette application permet d'envoyer des messages texte (SMS) ou multimédias (MMS).

Dans l'écran des applications, touchez **Messages**.



Des frais supplémentaires peuvent vous être facturés pour l'envoi ou la réception de messages lorsque vous êtes hors de votre zone locale de service. Pour plus de détails, contactez votre fournisseur de services.

## Envoyer des messages

Dans la page **conversations**, touchez , ajoutez des destinataires, puis rédigez un message.

Utilisez l'une des méthodes suivantes pour ajouter des destinataires :

- Entrez un numéro de téléphone.
- Touchez , puis sélectionnez un contact.

Utilisez la méthode suivante pour créer un message multimédia :

- Touchez , puis joignez des images, des vidéos, votre position, des mémos vocaux ou des contacts.

## Afficher les messages entrants

Les messages entrants sont regroupés en conversations par contact.

Sélectionnez un contact pour afficher les messages de cette personne.

## Écouter un message vocal

Touchez **Téléphone** → , puis suivez les directives de votre fournisseur de services.

## Courriel

Cette application vous permet d'envoyer et d'afficher les messages courriel.

## Configurer des comptes courriel

Configurez un compte courriel dès la première ouverture de l'application Courriel.

Dans l'écran d'accueil, touchez , entrez l'adresse courriel et le mot de passe, puis suivez les directives à l'écran pour compléter la configuration. Le nouveau compte courriel est ajouté à l'écran d'accueil et à l'écran des applications.

Pour configurer un nouveau compte courriel, dans l'écran des applications, touchez **Paramètres**, allez à la page **système**, puis touchez **e-mail+comptes** → **ajouter un compte**.

## Envoyer des messages

Dans l'écran des applications, touchez le compte courriel que vous souhaitez utiliser, puis touchez . Entrez les destinataires, l'objet et le message, puis touchez .

Touchez pour ajouter un destinataire de la liste de contacts.

Touchez → **afficher les cc & cci** pour ajouter d'autres destinataires.

Touchez pour joindre des images.

## Lire les messages

Dans l'écran des applications, sélectionnez le compte courriel voulu et les nouveaux messages à récupérer.

Pour récupérer manuellement les nouveaux messages, touchez .

Touchez un message à lire.

Touchez une pièce jointe pour l'ouvrir, puis touchez → **enregistrer sur le téléphone** pour l'enregistrer.

## ChatON

Utilisez cette application pour clavarder avec tout appareil possédant un numéro de téléphone mobile.

Dans l'écran des applications, touchez **ChatON**.

Créez des listes d'amis en entrant des numéros de téléphone ou des adresses courriel de comptes Samsung, ou sélectionnez des amis à partir de la liste de suggestions.

Sélectionnez un ami pour lancer une session de clavardage.

# Web et réseau



## Internet Explorer

Cette application vous permet de naviguer sur Internet.  
Dans l'écran des applications, touchez **Internet Explorer**.

## Visualiser des pages Web

Touchez le champ des adresses, entrez l'adresse Web, puis touchez →.

## Ouvrir une nouvelle page

Touchez  → onglets → .



Pour aller à une autre page Web, touchez  → onglets, puis touchez la page voulue.

## Favoris

Pour ajouter la page Web en cours à vos pages favorites, touchez  → ajouter aux favoris.

Pour ouvrir une page Web favorite, touchez  → favoris.

## Historique

Touchez  → **récents** pour ouvrir une page Web à partir de la liste des pages Web récemment visitées. Pour effacer l'historique, touchez .

## Liens

Touchez longuement un lien sur la page Web pour l'ouvrir dans une nouvelle page, le partager ou le copier.

## Partager des pages Web

Pour partager des adresses Web avec d'autres, touchez  → **partager la page**.

## Bluetooth

La technologie sans fil Bluetooth permet d'établir une communication sans fil entre deux appareils sur de courtes distances. Vous pouvez utiliser Bluetooth pour échanger des données ou des fichiers médias avec d'autres appareils.



- Samsung n'est pas responsable de la perte, de l'interception et de l'utilisation abusive des données envoyées ou reçues au moyen de la fonction sans fil Bluetooth.
- Assurez-vous toujours de partager ou recevoir des données d'appareils fiables et sécurisés. S'il y a des obstacles entre les deux appareils, la portée peut être réduite.
- Certains appareils, en particulier ceux qui n'ont pas été testés ou homologués par Bluetooth SIG, peuvent être incompatibles avec votre téléphone.
- N'utilisez pas la fonction Bluetooth à des fins illégales, comme le piratage de données ou l'écoute de communication à des fins commerciales. Samsung n'est pas responsable de la portée de l'utilisation illégale de la fonction Bluetooth.

Pour activer la fonction Bluetooth, dans l'écran des applications, touchez **Paramètres**, allez à la page **système**, touchez **Bluetooth**, et tirez le bouton **État** vers la droite pour l'activer.

## Rechercher des périphériques afin de s'y coupler

Dans l'écran des applications, touchez **Paramètres**, allez à la page **ystème**, touchez **Bluetooth**, tirez le bouton **État** vers la droite pour l'activer. La liste des périphériques détectés apparaît. Sélectionnez le périphérique que vous voulez coupler à votre appareil, puis acceptez le mot de passe généré de façon automatique sur les deux appareils pour confirmer le couplage.

## Envoyer ou recevoir des données

Plusieurs applications prennent en charge le transfert de données par Bluetooth. Par exemple, l'application **Photos**. Ouvrez **Photos**, sélectionnez une image, touchez **...** → **partager...** → **Bluetooth**, puis sélectionnez l'un des périphériques couplés par Bluetooth. Ensuite, acceptez la demande d'autorisation sur l'autre appareil pour recevoir l'image.

Lorsque votre appareil reçoit des données d'un autre appareil, il enregistre les fichiers dans une application appropriée au type de fichier reçu.

# Multimédia

## Musique+Vidéos

Cette application vous permet d'écouter de la musique et de faire jouer des vidéos ou des balados.

Dans l'écran des applications, touchez **Musique+Vidéos**.



- Certains formats de fichier ne sont pas pris en charge selon la version logicielle de l'appareil.
- Certains fichiers pourraient ne pas jouer correctement selon le type de codage utilisé.

## Écouter de la musique

Sélectionnez une catégorie musicale, puis sélectionnez un morceau.

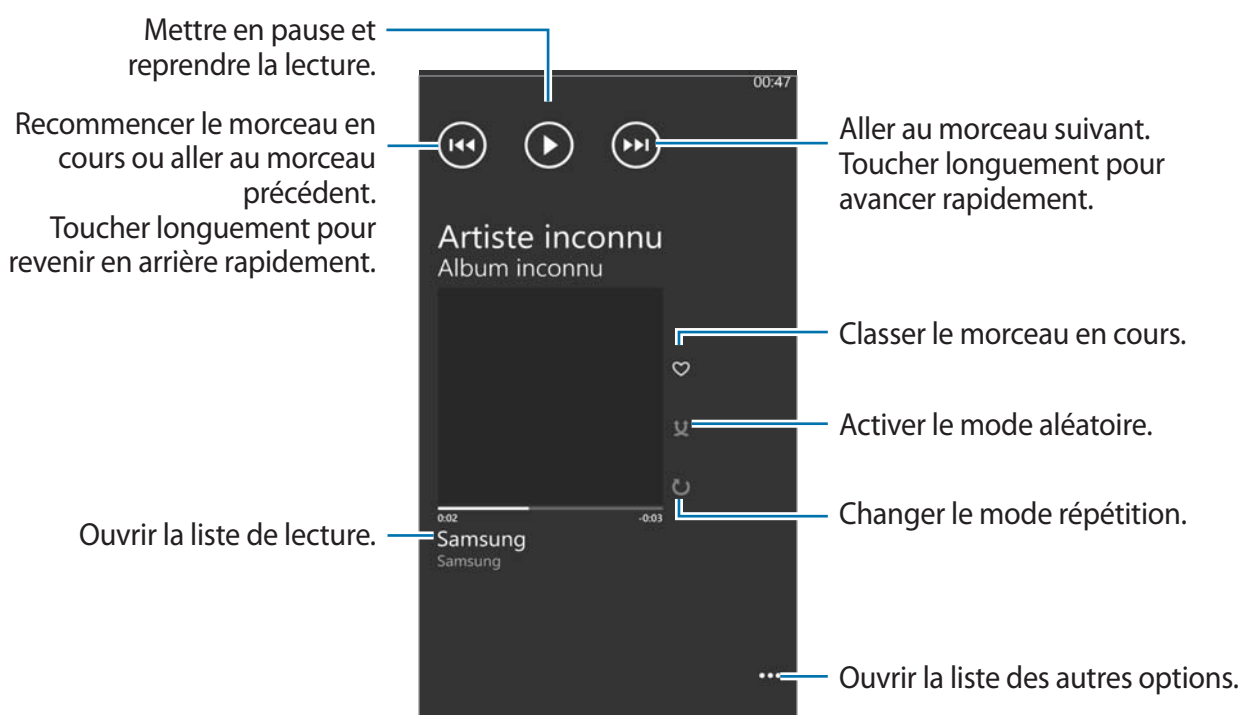



## Créer des listes de lecture de musique

Sélectionnez les chansons que vous souhaitez écouter.

Pendant l'écoute d'une chanson, touchez  → **enregistrer comme sélection**, entrez un titre, puis touchez **→**.

## Visionner des vidéos

Sélectionnez une catégorie de vidéo, puis sélectionnez une vidéo.

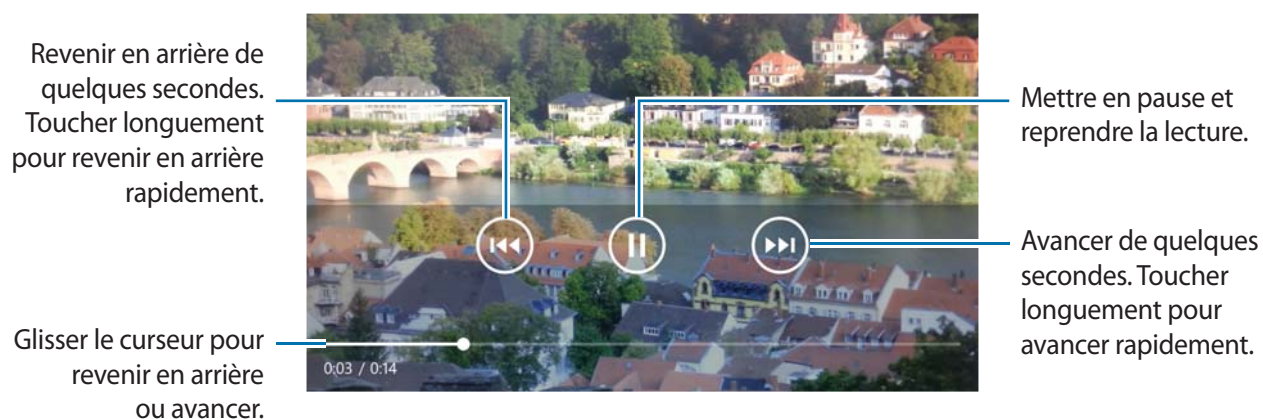

## Écouter des balados

Sélectionnez une catégorie de balado, puis sélectionnez un balado → un épisode.

## Caméra

Utilisez cette application pour prendre des photos ou saisir des vidéos.

Ouvrez l'application Photos pour visualiser les photos et visionner les vidéos prises avec l'appareil. (p. 45)

Pressez le bouton Appareil photo ou, dans l'écran des applications, touchez **Caméra**.



L'appareil photo s'éteint automatiquement lorsqu'il n'est pas utilisé.



- Ne prenez pas de photos ou de vidéos de personnes sans leur consentement.
- Ne prenez pas de photos ou de vidéos dans des lieux ou situations où la loi l'interdit.
- Ne prenez pas de photos ou de vidéos qui pourraient porter atteinte à la vie privée d'autres personnes.

## Prendre des photos

### Pour prendre une photo

Pressez le bouton Appareil photo pour prendre une photo.

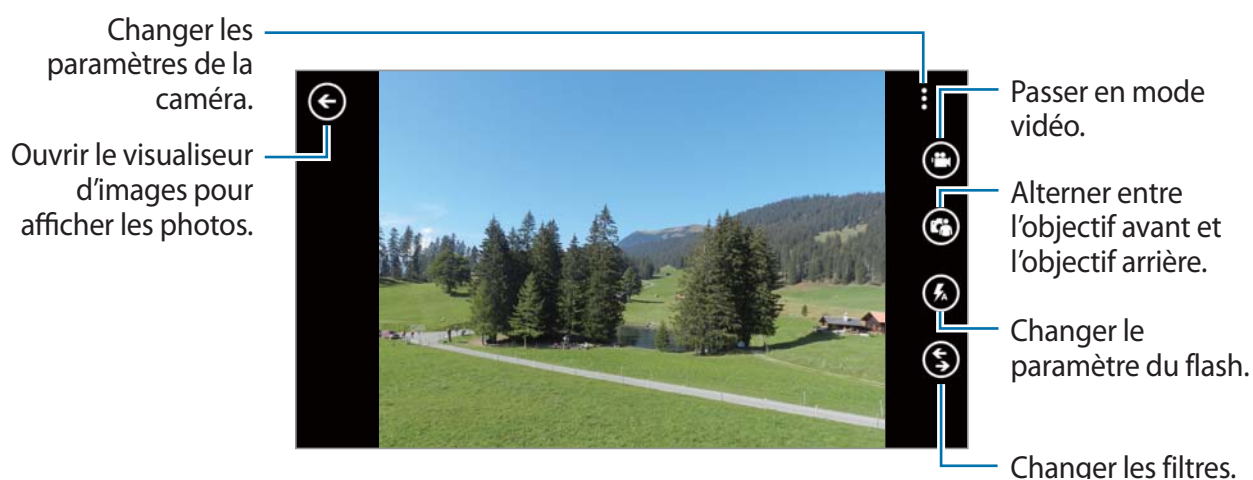

## Saisir des vidéos

### Pour saisir une vidéo

Touchez , puis pressez le bouton Appareil photo pour enregistrer une vidéo. Pour arrêter l'enregistrement, pressez de nouveau le bouton Appareil photo.

## Mode d'enregistrement

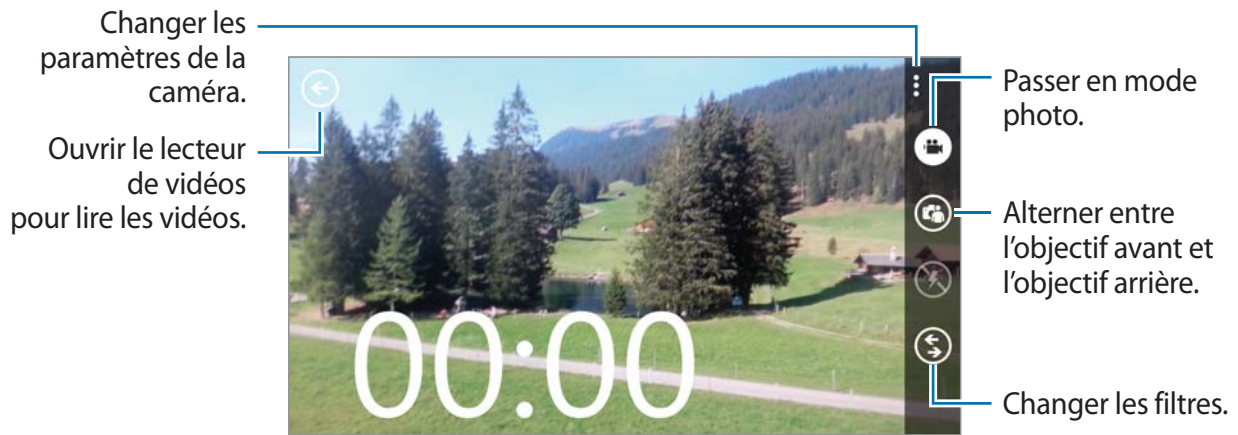

## Zoom avant et arrière



Pour faire un zoom avant, placez deux doigts sur l'écran et éloignez-les. Pour faire un zoom arrière, placez deux doigts sur l'écran et rapprochez-les.



L'option zoom avant/arrière n'est pas disponible lors de l'enregistrement d'une vidéo.

## Configurer les paramètres de l'appareil photo

Touchez  → **paramètres photo** ou **paramètres vidéo**. Certaines des options décrites ci-dessous ne sont pas disponibles dans le mode appareil photo ou dans le mode appareil vidéo. Les options varient selon le mode utilisé.

- **Mode focus** : sélectionne un mode mise au point. **Standard** (par défaut) est contrôlé par l'appareil. L'option **Macro** est utilisée pour les objets vraiment rapprochés.
- **Stabilisateur** : réduit l'effet de flou causé par le mouvement de l'appareil.
- **Balance des blancs** : permet de sélectionner un équilibre des blancs approprié, de sorte que les tonalités de couleur des images soient naturelles. Ces réglages sont conçus pour des situations particulières.
- **ISO** : permet de sélectionner une valeur d'ISO afin de contrôler la sensibilité à la lumière. Cette mesure utilise l'équivalent de sensibilité (ISO) des pellicules photo. Une valeur ISO faible convient pour les sujets immobiles et bien éclairés, alors qu'une valeur ISO élevée convient aux sujets en mouvement ou faiblement éclairés.
- **Valeur d'exposition** : règle la luminosité de l'image. Les options sont : 0 (par défaut), 1 ou 2 pour augmenter la luminosité ou -1 ou -2 pour la diminuer.
- **Effets** : applique un effet spécial sur l'image, comme Sépia ou Mono (noir et blanc).
- **Contraste auto** : améliore le contraste lorsque l'intensité de l'éclairage varie dans l'image.
- **Résolution** : permet de sélectionner la résolution des photos ou des vidéos.

## Utiliser Bing Vision

Touchez  → **Bing visuel** pour balayer des codes afin de voir plus d'information ou d'extraire du texte de documents.

### Balayer un code

Approchez l'objectif arrière de l'appareil photo d'un code. Après le balayage automatique d'un code, touchez le numéro du code pour afficher l'information.

### Balayer un document

Approchez l'objectif arrière de l'appareil photo d'un document, puis touchez **analyser texte**. Sélectionnez un mot, puis touchez **traduire** pour afficher la traduction (ou définition) du mot. Pour effectuer une recherche Web avec un mot clé, touchez **rechercher**.

## Photos

Utilisez cette application pour visualiser les images et de visionner les vidéos.

Dans l'écran des applications, touchez **Photos**.



- Certains formats de fichier ne sont pas pris en charge selon la version logicielle de l'appareil.
- Certains fichiers pourraient ne pas jouer correctement selon le type de codage utilisé.

### Visualiser les images

L'application Photos affiche les dossiers disponibles. Lorsqu'une image est enregistrée dans une autre application, comme Courriel, un dossier de téléchargement est automatiquement créé pour contenir l'image. Sélectionnez un dossier pour l'ouvrir, puis touchez l'image que vous souhaitez afficher en plein écran.

Glissez l'écran vers la gauche ou la droite pour afficher l'image précédente ou suivante.

### Zoom avant et arrière

Déplacez-vous vers la gauche ou la droite pour afficher l'image précédente ou suivante :

- Touchez deux fois la zone à agrandir.
- Pour un zoom avant, placez deux doigts sur l'écran et éloignez-les. Pour un zoom arrière, rapprochez les deux doigts. Pour revenir à l'affichage original, touchez deux fois l'écran.

### Visionner des vidéos

Les miniatures des fichiers vidéos présentent une icône  en leur centre. Sélectionnez une vidéo pour la visionner, l'application **Musique+Vidéos** s'ouvre automatiquement.



## Éditer des images

Lorsqu'une image est affichée, touchez  pour afficher les fonctions suivantes :

- **modifier** : modifie l'image.
- **ajouter aux favorites** : ajoute l'image aux favoris.
- **enregistrer sur SkyDrive** : charge l'image dans le stockage SkyDrive. Cette fonctionnalité peut porter un autre nom selon les réglages du compte.
- **applications...** : affiche les éditeurs d'images disponibles sur votre appareil.

## Supprimer des images

Utilisez l'une des méthodes suivantes :

- Dans un dossier, touchez , cochez les images à supprimer, puis touchez .
- Affichez une image, puis touchez  → **supprimer**.

## Partager des images

Utilisez l'une des méthodes suivantes :

- Dans un dossier, touchez , cochez les images à partager, puis touchez  pour envoyer ces images à d'autres personnes.
- Affichez une image, puis touchez  → **partager...**



## Définir un fond d'écran de verrouillage

Affichez une image, puis touchez  → **utiliser pour l'écran de verrouillage** pour définir cette image comme papier peint de l'écran de verrouillage.

## Live Wallpaper

Cette application vous permet de changer le fond d'écran pour l'écran de verrouillage.

Dans l'écran des applications, touchez **Live Wallpaper**.

Touchez **choisir une image**, sélectionnez un dossier, sélectionnez des images, puis touchez . Pour prendre une photo à ajouter à votre diaporama, touchez .



Touchez **oui** pour définir le diaporama comme papier peint.

## Photo Editor

Cette application vous permet d'enjoliver vos photos et d'y appliquer différents effets.

Dans l'écran des applications, touchez **Photo Editor**.

Pour afficher une image, utilisez l'une des méthodes suivantes :

-  : Sélectionnez une image parmi celles enregistrées dans l'appareil.
-  : Prenez une photo à retoucher.

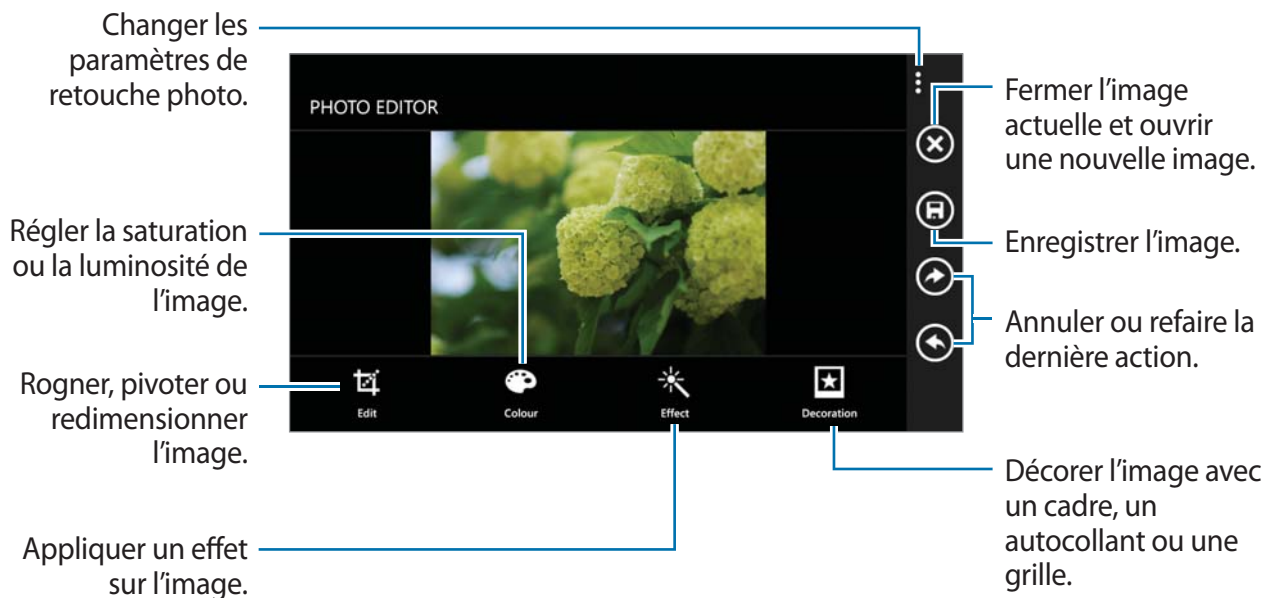

Lorsque vous avez terminé, touchez  → **ok**.

## Now

Cette application vous permet d'afficher la météo, des manchettes ou des informations boursières.

Dans l'écran des applications, touchez **Now**.

### Afficher les conditions météorologiques

Allez à **météo** voir la météo actuelle et les prévisions.

Pour ajouter le lieu où vous vous trouvez, touchez  → **Ajouter une ville** → .

Pour ajouter d'autres lieux, touchez  → **Ajouter une ville**.

Pour mettre à jour les prévisions météorologiques, touchez .

### Lire les manchettes

Allez à **actualités** pour afficher les plus récents articles. Sélectionnez un article à lire.

Pour ajouter une nouvelle catégorie, touchez  → **Ajouter une catégorie**.

### Afficher les indices boursiers

Allez à **actions** pour afficher l'information boursière. Sélectionnez une action à surveiller.

Pour ajouter une action, touchez  → **Ajouter une action**.

### Surveiller les devises

Allez à **devise** pour afficher l'information sur les devises. Sélectionnez une devise à surveiller.

Pour ajouter une devise, touchez  → **Ajouter une devise**.

### Afficher les tendances Twitter

**top tweets** sélectionne à l'aide d'un algorithme les tendances sur Twitter.

Allez à **top tweets** et sélectionnez un message à voir.

Pour sélectionner une région pour laquelle afficher les messages Twitter, touchez  → **Ajouter un pays**.



# Achats en ligne

## Store

Utilisez cette application afin d'acheter et de télécharger des applications et des jeux compatibles avec votre appareil.

Dans l'écran des applications, touchez **Store**.



La disponibilité de cette application peut varier en fonction de votre zone géographique ou de votre fournisseur de services.

## Installer des applications

Parcourez les applications par catégorie ou touchez  pour lancer une recherche à l'aide d'un mot-clé.

Sélectionnez une application pour afficher l'information la concernant. Pour télécharger l'application, touchez **installer**. S'il y a des frais pour cette application, touchez **acheter**, et suivez les directives à l'écran pour compléter l'achat.



Lorsqu'une nouvelle version d'une application installée est disponible, une icône apparaît au haut de l'écran pour vous aviser de la mise à jour.

## Jeux

Cette application vous permet d'acheter et de télécharger de jeux.

Dans l'écran des applications, touchez **Jeux**.



La disponibilité de cette application peut varier en fonction de votre zone géographique ou de votre fournisseur de services.

Allez à **collection**, puis sélectionnez un jeu. Pour télécharger d'autres jeux, touchez **obtenir d'autres jeux**.

Pour accéder aux services Xbox game, allez à **xbox**, puis connectez-vous à votre compte Xbox.

## Music Hub

Cette application vous permet d'acheter et de télécharger des chansons.

Dans l'écran des applications, touchez **Music Hub**.



La disponibilité de cette application peut varier en fonction de votre zone géographique ou de votre fournisseur de services.

Touchez , puis entrez un mot-clé pour effectuer une recherche. Faites votre choix dans une liste de résultats de recherche.

Pour acheter un album, sélectionnez l'album voulu, touchez , puis suivez les directives à l'écran pour effectuer l'achat.

# Outils

## OneNote

Utilisez cette application pour créer une note comprenant des images et des mémos vocaux.  
Dans l'écran des applications, touchez **OneNote**.

### Rédiger des notes

Touchez , puis entrez une note.

Pour créer une liste de tâches, touchez .

Pour créer une liste à puces, touchez .

Pour insérer une image, touchez .

Pour insérer un mémo vocal, touchez .

La note est automatiquement enregistrée lorsque vous la fermez.

### Parcourir les notes

Parcourez les notes en glissant l'écran vers le haut ou le bas.

Pour rechercher une note, touchez .

Pour supprimer des notes, touchez  → **sélectionner les pages**.

### Afficher une note

Touchez la note pour l'ouvrir.

Pour envoyer la note à d'autres personnes, touchez  → **partager...**

Pour ajouter la note dans l'écran d'accueil, touchez  → **épingler sur l'écran d'accueil**.

Pour supprimer la note, touchez  → **supprimer**.

Pour modifier la note, touchez l'écran.

Pour faire jouer le mémo vocal, touchez .

## Calendrier

Utilisez cette application pour gérer des événements et des tâches.

Dans l'écran des applications, touchez **Calendrier**.

### Créer des événements et des tâches

Dans la page **jour** ou **agenda**, touchez , puis entrez les détails du nouveau rendez-vous. Entrez l'information dans les champs **Objet** et **Lieu**, sélectionnez un calendrier et entrez le reste de l'information pertinente au rendez-vous. Tapez **plus de détails** pour ajouter d'autres détails, tels que la fréquence de l'évènement ou le délai avant une alerte d'évènement

Dans la page **tâches**, touchez , puis entrez une tâche.

Pour ajouter un événement de courte durée dans le calendrier, touchez une plage horaire.



### Supprimer des événements

Sélectionnez un événement, puis touchez .

## Family Story

Utilisez cette application pour partager entre parents et amis des anecdotes familiales.  
Dans l'écran des applications, touchez **Family Story**.

### Ajouter des membres

Touchez , puis invitez des personnes.

### Créer des histoires

Touchez , sélectionnez une catégorie d'histoire, entrez les détails, puis touchez  pour partager l'histoire.

### Afficher des histoires

Dans la page **Article principal**, sélectionnez une image.

Touchez **Histoire du jour** pour voir les articles par date.

Pour ajouter un commentaire à un article, touchez **App pour ajouter comment**.

## Mini journal

Utilisez cette application pour créer un journal comprenant des images, du texte et même de l'information sur la géolocalisation.

Dans l'écran des applications, touchez **Mini journal**.

### Écrire un journal

Touchez  pour créer une entrée de journal.

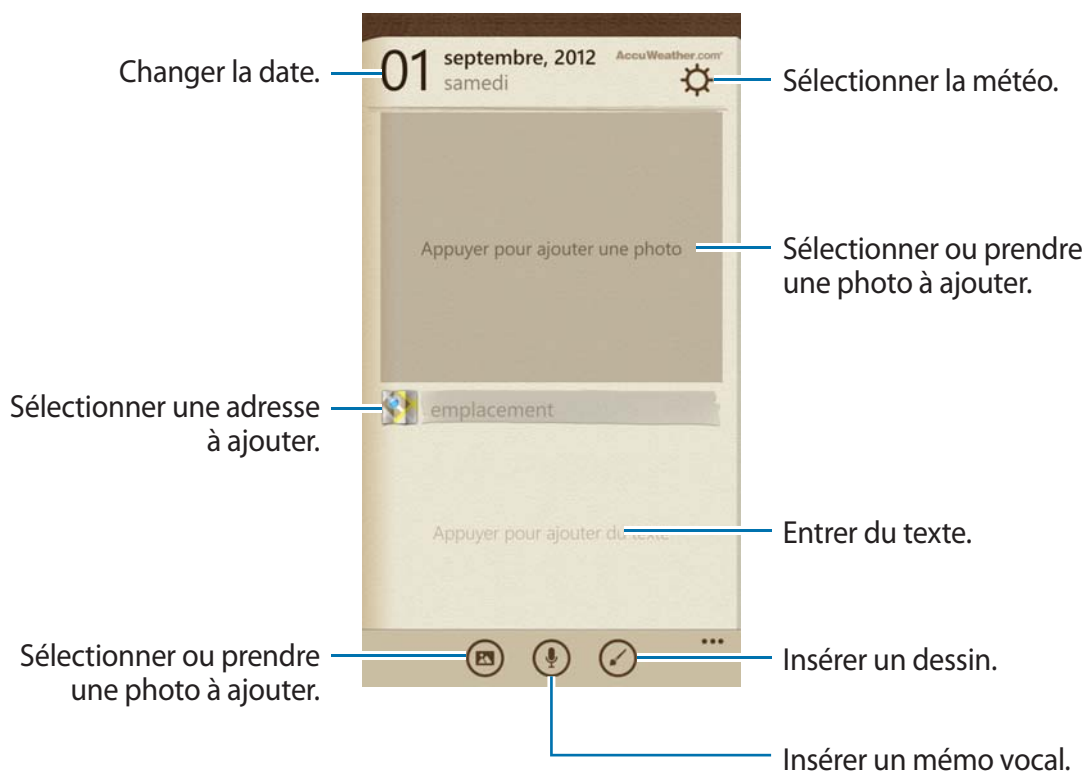

### Lire un journal

Touchez une entrée pour l'afficher et la lire.

Glissez l'écran vers la gauche ou la droite pour afficher les entrées précédentes ou suivantes.

Pour chercher une entrée, touchez .

Pour trier les entrées par date ou lieu, allez à **Date** ou **Emplacement**.

Pour envoyer un journal à d'autres personnes, ou pour le partager, touchez l'entrée voulue, puis touchez .

## Office

Utilisez cette application pour modifier des documents dans divers formats, y compris des feuilles de calcul et des présentations.

Dans l'écran des applications, touchez **Office**.

### Créer des documents

Dans la page **récents**, touchez , puis sélectionnez un type de document.

Utilisez la barre d'outils au bas de l'écran pour modifier le document.

Lorsque vous avez terminé, touchez  → **enregistrer**, entrez un nom de fichier, sélectionnez un emplacement de stockage, puis touchez **enregistrer**.

### Lire des documents

Dans la page **emplacements**, touchez **téléphone** ou **e-mail**, puis sélectionnez un fichier pour l'ouvrir.

### Télécharger des documents

Créez un compte SkyDrive ou Office 365 pour accéder à un espace de stockage de documents en ligne.

Dans la page **emplacements**, touchez **SkyDrive** ou **Office 365**.

Pour télécharger un document à partir du site Web, ouvrez le document, touchez  → **enregistrer sous...**, puis enregistrez-le dans l'appareil.

## Alarmes



Utilisez cette application pour régler des appels d'alerte ou alarmes pour des évènements importants.

Dans l'écran des applications, touchez **Alarmes**.



Activer ou désactiver l'alarme.

### Régler une alarme

Touchez , réglez l'heure et sélectionnez les jours voulus pour l'émission de l'alarme, sélectionnez une sonnerie d'alarme, puis touchez .

### Arrêter une alarme

Touchez **ignorer** pour arrêter une alarme. Touchez **répéter** pour que l'alarme soit émise de nouveau après un laps de temps défini.

### Supprimer une alarme

Sélectionnez une alarme, puis touchez .



## Calculatrice

Utilisez cette application pour effectuer des opérations mathématiques simples ou complexes.

Dans l'écran des applications, touchez **Calculatrice**.

Tournez l'appareil en position paysage pour afficher la calculatrice scientifique.

## Portefeuille

Utilisez cette application pour enregistrer l'information relative à vos cartes de crédit ou de débit, vos cartes de fidélité, vos cartes de membre, vos bons de réduction.

Dans l'écran des applications, touchez **Portefeuille**.

### Ajouter l'information de cartes de crédit ou de débit

Dans la page **tous**, touchez , sélectionnez un type de carte, puis entrez l'information de la carte.

### Ajouter un historique d'achat

Dans la page **bons plans**, touchez  → ajoutez l'information relative à l'achat.

### Définir un NIP

Touchez  → **paramètres+pin** → tirez le bouton **PIN du portefeuille** vers la droite pour l'activer.

Entrez les quatre chiffres du NIP, puis entrez-les de nouveau pour confirmer.

Cochez **Utiliser le PIN du portefeuille pour protéger les achats de musique, d'applications et in-app**.

# Itinéraires et adresses

## Maps



Utilisez cette application pour marquer l'emplacement de l'appareil, localiser des adresses ou obtenir des itinéraires.

Dans l'écran des applications, touchez **Maps**.





La disponibilité de cette application peut varier en fonction de votre zone géographique ou de votre fournisseur de services.

## Rechercher des adresses

Touchez , entrez une adresse, puis touchez . Sélectionnez un endroit pour en afficher les détails.

Une fois l'endroit sélectionné, utilisez les icônes suivantes :

-  : Obtenir l'itinéraire vers la destination.
-  : Afficher la position actuelle.

## Obtenir l'itinéraire vers une destination

Touchez , entrez le point de départ et la destination, puis touchez .

# Paramètres

## À propos de Paramètres

Utilisez cette application pour configurer votre appareil, définir les options de l'application et ajouter des comptes.

Dans l'écran des applications, touchez **Paramètres**.

## ystème

Changez les paramètres de système de l'appareil.

## sonneries+sons

- **Sonnerie** : active le silencieux afin de couper tous les sons, à l'exception de ceux des fichiers multimédias et des tonalités d'alarme.
- **Vibreux** : règle l'appareil pour qu'il vibre pour les notifications.
- **Sonnerie** : sélectionne une sonnerie pour vous aviser de la réception d'un appel.
- **Supplémentaires** : ouvre un site Web à partir duquel vous pouvez télécharger d'autres sonneries.
- **Nouveau SMS ou message instantané** : sélectionne une sonnerie pour vous aviser de la réception d'un message texte ou d'un message instantané.
- **Nouveau message vocal** : sélectionne une sonnerie pour vous aviser de la réception d'un message vocal.
- **Nouvel e-mail** : sélectionne une sonnerie pour vous aviser de la réception d'un courriel.
- **Émettre un son pour** : règle l'appareil pour qu'il émette un son pour divers événements.

## thème

- **Arrière-plan** : sélectionne une couleur d'arrière-plan.
- **Couleur d'accentuation** : sélectionne une couleur pour la mise en évidence.

## e-mail+comptes

Ajoutez un compte ou accédez à vos comptes courriel ou de réseaux sociaux.

## partage internet

Utilisez un point d'accès Wi-Fi pour partager la connexion au réseau mobile de votre appareil avec des ordinateurs ou d'autres périphériques.

## écran de verrouillage

- **Arrière-plan** : sélectionne l'image affichée lorsque l'écran est verrouillé.
- **Montrer l'artiste en cours de lecture** : affiche l'information sur l'artiste de la chanson en cours sur l'écran verrouillé.
- **Choisissez une application pour en afficher l'état détaillé** : affiche l'état détaillé de l'application sélectionnée sur l'écran verrouillé.
- **Choisissez des applications pour en afficher l'état rapide** : affiche un résumé de l'état des applications sélectionnées sur l'écran verrouillé.
- **Extinction de l'écran après** : règle le délai avant que l'éclairage de l'écran ne s'éteigne lorsque vous ne l'utilisez pas.
- **Mot de passe** : définit un mot de passe pour déverrouiller l'écran.

## Wi-Fi

- **Réseau Wi-Fi** : active la fonction Wi-Fi pour connecter l'appareil à un réseau Wi-Fi et ainsi accéder à Internet ou à d'autres périphériques réseau.
- **paramètres avancés** :
  - **M'informez de la détection de nouveaux réseaux** : règle l'appareil pour qu'il détecte les réseaux Wi-Fi ouverts et vous en informe.
  - **Se connecter automatiquement aux points d'accès Wi-Fi** : règle l'appareil pour qu'il se connecte automatiquement aux réseaux Wi-Fi disponibles.
  - **Envoyer des informations sur les connexions Wi-Fi pour faciliter la détection des réseaux à proximité** : règle l'appareil pour qu'il envoie des informations sur le réseau Wi-Fi actif à Microsoft.

## Bluetooth

Activez ou désactivez la fonction sans fil Bluetooth.

## toucher+envoyer

Activez la communication en champ proche (NFC) pour partager des données, comme des images, des sites Web et des contacts, avec des périphériques compatibles à NFC. Tenez les appareils près l'un de l'autre (généralement dos à dos), et les données sélectionnées sont envoyées vers l'autre périphérique automatiquement.

Votre appareil permet de lire des étiquettes au moyen de la communication en champ proche contenant de l'information sur les produits.



La pile contient une antenne NFC. Manipulez la pile avec soin pour éviter d'endommager l'antenne.



Si l'écran est verrouillé, votre appareil ne peut lire ni recevoir des étiquettes au moyen de la communication NFC.

## mode avion

Désactivez toutes les fonctionnalités sans fil de votre appareil. Dans ce cas, vous ne pouvez utiliser que les services hors réseau.

## réseau cellulaire

- **Connexion de données** : autorise l'utilisation de réseau de données mobiles.
- **Options d'itinérance de données** : règle votre appareil pour qu'il se connecte à un autre réseau lorsque vous êtes en itinérance ou que votre réseau local n'est pas disponible.
- **Vitesse de connexion maximale** : sélectionne une vitesse de connexion au réseau mobile.
- **Sélection de réseau** : sélectionne un mode de sélection au réseau.
- **ajouter un apn internet** : définit des noms de point d'accès pour l'accès Internet.
- **ajouter un apn mms** : définit des noms de point d'accès pour les messages multimédias.
- **applications de la carte SIM** : accède à une gamme de services supplémentaires offerts par votre fournisseur de services. Selon la carte SIM utilisée, cette option pourrait s'afficher sous un autre nom.

## localisation

Activez la fonction GPS. Si les services de localisation sont activés, les applications autorisées pourront accéder à l'information sur votre position.

## monde des enfants

Limitez l'accès des enfants aux fichiers ou applications multimédias.

### Activer le monde des enfants

Tirez le bouton **monde des enfants** vers la droite pour l'activer. Sélectionnez les fichiers ou les applications accessibles dans le monde des enfants, puis touchez .

### Accéder au monde des enfants

Dans la page **monde des enfants**, touchez **ouvrir le monde des enfants**. Vous pouvez aussi glisser l'écran verrouillé vers la gauche, puis vers le haut pour y accéder. Lorsque l'écran s'éteint, le monde des enfants se ferme.

## économiseur de batterie

- **Économiseur de batterie** : active le mode économie d'énergie afin de prolonger la durée de charge de la pile.
- **avancés** : sélectionne un niveau d'énergie de la pile à partir duquel l'appareil se met automatiquement en mode économie d'énergie.

## stockage du téléphone

Voyez l'information sur la mémoire de l'appareil et de la carte mémoire, formatez une carte mémoire ou changez l'emplacement de stockage de la musique, des vidéos et des photos.



Le formatage d'une carte mémoire supprime de façon permanente toutes les données qui y sont enregistrées.



La capacité réelle de la mémoire interne est inférieure à la capacité spécifiée, car le système d'exploitation et les applications par défaut occupent une partie de la mémoire.

## sauvegarde

Configurez l'appareil pour qu'il sauvegarde les paramètres et les données des applications dans le serveur de Microsoft.

## date+heure

Accédez aux paramètres permettant de modifier l'affichage de l'heure et de la date sur l'appareil.



Si la pile demeure entièrement vide ou si elle est retirée de l'appareil, l'heure et la date sont réinitialisées

- **24-hour clock** : affiche l'heure en format 24 heures (option n'apparaît qu'en anglais).
- **Régler automatiquement** : met automatiquement l'heure à jour lors de déplacements d'un fuseau horaire à l'autre.
- **Fuseau horaire** : sélectionne la zone horaire locale.
- **Date** : permet de régler la date manuellement.
- **Heure** : permet de régler l'heure manuellement.

## luminosité

- **Régler automatiquement** : ajuste automatiquement la luminosité de l'écran.
- **Niveau** : règle la luminosité de l'écran.

## clavier

Changez les paramètres de saisie de texte. Certaines options pourraient ne pas être disponibles, selon la langue sélectionnée.

- **Nom d'un clavier :**
  - **Suggérer le texte :** prédit et suggère des mots à mesure de la saisie de caractères.
  - **Surligner les mots mal orthographiés :** surligne automatiquement les mots mal orthographiés.
  - **Corriger les mots mal orthographiés :** corrige automatiquement les mots mal orthographiés.
  - **Insérer une espace après avoir sélectionné une suggestion :** insère une espace après la sélection d'un mot de la liste de suggestion.
  - **Insérer un point après un double appui sur la BARRE D'ESPACE :** insère un point lorsque vous tapez deux fois sur la barre d'espacement.
  - **Majuscule en début de phrase :** met une majuscule au premier caractère d'un mot à la fin d'une phrase marquée par un point final, un point d'interrogation ou un point d'exclamation.
- **paramètres avancés :**
  - **réinitialiser les suggestions :** efface les mots de la liste de suggestions.
  - **Améliorer le lexique de saisie en envoyant à Microsoft des informations sur mon utilisation du clavier :** permet d'envoyer des commentaires à Microsoft sur votre façon d'utiliser le clavier.



## langue+région

- **Langue du téléphone** : sélectionne une langue d’affichage pour tous les menus et applications.
- **Pays/région** : sélectionne un pays ou une région pour le mode d’affichage.
- **Format régional** : sélectionne une région pour le mode d’affichage. Cette option peut modifier les formats d’heure et de date et les unités.
- **Langue de navigation et de recherche** : sélectionne une langue pour la navigation et la recherche Web.

## options d’ergonomie

- **Taille du texte** : change la taille de la police.
- **Contraste élevé** : inverse les couleurs d’affichage pour améliorer la visibilité.
- **Loupe** : grossit l’affichage au moyen d’une double touche de l’écran.
- **TTY/ATS** : énonce à haute voix le nom de l’appelant ou le numéro du téléphone lors d’un appel entrant.

## voix

- **Utiliser la voix quand le téléphone est verrouillé** : active la fonction de reconnaissance vocale même si le téléphone est verrouillé.
- **Lire les confirmations sonores** : fournit une confirmation audible pour la reconnaissance vocale.
- **Lire à haute voix les SMS entrants** : active la fonction de synthèse vocale lorsque vous avez un message entrant.
- **Synthèse vocale** : sélectionne un type de voix pour la fonction de synthèse vocale.
- **Langue de la fonction Voix** : sélectionne une langue pour la fonction de synthèse vocale.
- **Activer le service de reconnaissance vocale** : détermine le moteur de synthèse vocale utilisé pour la parole.

## localiser mon téléphone

Configurez votre appareil pour qu'il puisse être contrôlé à distance par Internet s'il est perdu. Vous devez être connecté à votre compte Microsoft pour utiliser cette fonction.

## mise à jour du téléphone

- **vérifier la disponibilité de mises à jour** : vérifie la disponibilité de nouvelles mises à jour et met à jour le logiciel de l'appareil.
- **M'informez de la disponibilité de mises à jour pour mon téléphone** : vous avertit lorsque de nouvelles mises à jour sont disponibles.
- **Télécharger automatiquement les mises à jour si mes paramètres le permettent** : met à jour automatiquement le logiciel lorsque de nouvelles mises à jour sont disponibles et que l'appareil est configuré pour permettre les mises à jour.

## applications de l'entreprise

Configurez votre appareil pour qu'il puisse accéder aux ressources opérationnelles conformément à la politique de sécurité de votre entreprise. Si vous configurez un compte, l'administrateur des TI de l'entreprise sera en mesure de crypter votre stockage USB et votre carte mémoire ou pourra supprimer les informations sensibles à distance si votre appareil est perdu ou volé.

## à propos de

Accédez à l'information de l'appareil ou restaurez l'appareil à ses valeurs par défaut et effacez toutes les données.



**Attention** : Si vous réinitialisez l'appareil aux paramètres par défaut, toutes les applications téléchargées et les données enregistrées sur votre appareil seront supprimées.

## retour d'expérience

Configurez l'appareil pour qu'il envoie une rétroaction sur votre utilisation du téléphone afin d'améliorer les produits mobiles Windows.

## Paramètres d'appel supplémentaires

- **transfert d'appel** : redirige les appels entrants à un autre numéro de téléphone.
- **signal d'appel** : émet une alerte d'appel entrant, si vous recevez un appel alors qu'un appel est déjà en cours.

## SMS avancés

Activez la réception de messages de diffusion (CB).

## bloqueur d'appel

Rejetez automatiquement les appels en provenance de certains numéros de téléphone. Pour ce faire, ajoutez des numéros de téléphone à la liste de rejet.

## importation des contacts

Importez des contacts d'un autre appareil via Bluetooth.

## paramètres supplémentaires

- **Intensité écran auto** : économise l'énergie en réglant la couleur d'arrière-plan.
- **Annulation de l'écho** : élimine l'écho environnant pour améliorer la qualité du son.
- **Mode de sortie audio** : utilise le hautparleur de la station d'accueil lorsque le téléphone est connecté à la voiture ou est branché sur une station.
- **Retour tactile** : émet une vibration lorsque vous touchez aux boutons du clavier.

## applications

Changez les paramètres de gestion des applications

### cartes

- **Utiliser ma localisation** : utilise l'information de localisation pour de meilleurs résultats de recherche.
- **télécharger les cartes** : télécharge la carte pour la consulter hors ligne.
- **vérifier la disponibilité des mises à jour** : vérifie la disponibilité de mises à jour cartographiques.
- **supprimer l'historique** : supprime les données et l'historique sauvegardés pendant que vous effectuez une recherche de localisation.

### contacts

- **importer contacts SIM** : importe les contacts de la carte SIM.
- **filtrer ma liste de contacts** : sélectionne un filtre pour les contacts affichés dans la liste de contacts.
- **Masquer les publications des contacts que j'ai filtrés** : affiche uniquement les messages de réseaux sociaux des contacts autorisés dans la liste de contacts.
- **Trier la liste par** : définit le tri de la liste de contacts.
- **Afficher les noms par** : définit le mode d'affichage des noms de la liste de contacts.
- **Utiliser ma localisation** : utilise l'information de localisation pour de meilleurs résultats de recherche.
- **Enregistrer mes recherches locales et localisations avec mon compte Microsoft** : sauvegarde les recherches check-in et de localisation dans votre compte Microsoft.
- **comptes** : ajoute, synchronise ou supprime les comptes Web.

## Internet Explorer

- **Préférence de site Web** : sélectionne un mode d'affichage pour le navigateur Web.
- **Utiliser le bouton de barre d'adresse pour** : permet de lancer une fonction en pressant le bouton de la barre d'adresse.
- **supprimer l'historique** : supprime les données, les fichiers et l'historique sauvegardés pendant que vous naviguez sur Internet.
- **paramètres avancés** : configure les paramètres avancés pour le navigateur Web.

## jeux

- **Se connecter à Xbox** : charge les résultats des jeux de Xbox Live.
- **Synchroniser les demandes de jeu** : couple automatiquement l'appareil avec d'autres périphériques afin de jouer à des jeux multijoueurs sur Xbox LIVE.
- **Afficher les notifications de jeu** : vous alerte lorsque vous recevez des notifications de Xbox LIVE.

## messages

- **Sauvegarde des SMS/MMS** : sauvegarde les messages texte dans un compte Microsoft.
- **Confirmer la remise des SMS** : le réseau vous informe lorsque des messages texte sont livrés.
- **Confirmer la remise des MMS** : le réseau vous informe lorsque des messages multimédias sont livrés.
- **Envoyer un accusé de réception de MMS** : le réseau informe les expéditeurs lorsque vous recevez les messages multimédias qu'ils vous ont envoyés.
- **MMS de groupe** : configure les messages de groupe dans des fils.
- **Numéro du centre SMS** : affiche le numéro du centre de messagerie. Ne changez pas le numéro à moins que votre fournisseur de services vous le demande.
- **ajouter apn mms** : règle les noms des points d'accès (APN) pour les messages multimédias.

## musique+vidéos

- **Se connecter à Xbox Music** : synchronise les fichiers musicaux avec Xbox Music.
- **Collection cloud sur Xbox Music** : télécharge automatiquement la collection de musique de Xbox.
- **suggestions** : l'appareil suggère d'autres applications du serveur de Microsoft.

## Office

- **Nom d'utilisateur** : entre un nom d'utilisateur pour vous identifier dans les commentaires, les notes ou les documents.
- **Ouvrir les liens SharePoint links dans le hub Office** : ouvre les liens SharePoint dans Office.
- **réinitialiser Office** : restaure Office à ses valeurs par défaut.

## photos+caméra

- **Appuyez sur l'écran pour prendre des photos et des vidéos** : règle l'appareil afin de prendre une photo et saisir une vidéo en touchant simplement l'écran.
- **Appuyez longuement sur le bouton de la caméra pour activer le téléphone** : règle l'appareil pour allumer l'écran tactile en pressant longuement le bouton Appareil photo.
- **Empêcher l'activation accidentelle de la caméra quand le téléphone est verrouillé** : règle l'appareil pour qu'il n'active pas l'appareil photo si vous pressez le bouton Appareil photo lorsque le téléphone est verrouillé.
- **Inclure les informations de localisation dans les photos prises** : joint les coordonnées GPS (balise GPS) aux photos.



- Pour améliorer la réception GPS, évitez de prendre des photos dans des endroits où le signal pourrait être obstrué, comme entre des édifices ou dans des zones souterraines ou dans de mauvaises conditions météorologiques.
- Votre position pourrait apparaître sur vos photos lorsque vous les chargez sur Internet. Pour éviter cela, désactivez le paramètre de balisage GPS.
- **Téléchargement automatique** : règle l'appareil afin de charger automatiquement les photos et vidéos saisies dans le stockage SkyDrive ou de les envoyer à d'autres applications.
- **réinitialiser la caméra** : réinitialise les paramètres de l'appareil photo.

## portefeuille

Activez la fonction NIP requis pour exiger la saisie d'un NIP afin d'utiliser Portefeuille.

## recherche

La disponibilité de cette application peut varier en fonction de votre zone géographique ou de votre fournisseur de services.

- **Utiliser ma localisation** : utilise l'information de localisation pour de meilleurs résultats de recherche.
- **Envoyer les infos de localisation pour Microsoft Tags** : utilise votre information de localisation pour Microsoft Tags.
- **Recherche sécurisée** : filtre le texte et les images offensants des résultats de recherche.
- **Autoriser l'utilisation du bouton Rechercher quand l'écran est verrouillé** : permet l'utilisation même lorsque l'écran est verrouillé.
- **Obtenir des suggestions de Bing en cours de saisie** : affiche des suggestions lorsque vous entrez un mot clé.
- **Permettre à Microsoft d'enregistrer et d'utiliser les images des recherches visuelles** : permet à Microsoft d'enregistrer et d'utiliser des images de votre appareil pour des recherches Bing Vision.
- **supprimer l'historique** : efface l'historique de recherche.

## store

- **PIN** : active la fonction NIP requis pour exiger la saisie d'un NIP avant d'effectuer un achat.

## tâches en arrière-plan

Affichez une liste des applications en cours ou arrêtez une application active en arrière-plan.

## téléphone

- **Numéro de messagerie vocale** : tirez le curseur vers la droite pour activer le numéro de messagerie vocale par défaut. Tirez le curseur vers la gauche, si vous souhaitez entrer un autre numéro.
- **Transfert d'appel** : redirige les appels entrants vers un autre numéro.
- **Réponse SMS** : répond à un appel au moyen d'un message texte lorsque vous ne pouvez pas parler.
- **Aide indicatif pays** : active ou désactive l'assistance internationale destinée à corriger certaines erreurs fréquentes lors des appels à l'étranger ou les appels en itinérance.
- **Sécurité de la carte SIM** : active ou désactive la fonctionnalité de code NIP requis pour utiliser le téléphone ou pour accéder aux données de la carte SIM.



# Résolution des problèmes

## Votre appareil requiert la saisie de l'un des codes suivants, si vous allumez votre appareil ou lorsque vous l'utilisez

- Mot de passe : Lorsque la fonction de verrouillage de l'appareil est activée, vous devez saisir le mot de passe que vous avez défini pour déverrouiller l'appareil.
- NIP : Lorsque vous utilisez l'appareil pour la première fois ou l'option de saisie d'un NIP est activée, vous devez saisir le NIP fourni avec la carte SIM. Vous pouvez désactiver cette fonction dans le menu Sécurité de la carte SIM.
- PUK : Votre carte SIM est bloquée, généralement à la suite de nombreuses saisies d'un NIP incorrect. Vous devez saisir le code PUK fournie par votre fournisseur de services.

## Votre appareil affiche un message d'erreur du réseau ou du service

- Si vous vous trouvez dans une zone où le signal est faible, il est possible que la connexion s'interrompe. Déplacez-vous et réessayez.
- Certaines options ne peuvent être utilisées sans abonnement. Contactez votre fournisseur de services pour en savoir davantage.

## L'écran tactile répond lentement ou incorrectement

Si l'écran tactile ne répond pas correctement, essayez les actions suivantes :

- Retirez le film de protection de l'écran tactile. Le film de protection peut nuire à la reconnaissance de vos saisies, il n'est pas recommandé de le garder sur l'écran tactile.
- Assurez-vous d'avoir les mains propres et sèches lorsque vous touchez l'écran tactile et les icônes.
- Redémarrez l'appareil pour effacer toute erreur temporaire de logiciel.
- Vérifiez si l'appareil est mis au niveau de la dernière version disponible.
- Si l'écran tactile est égratigné ou fissuré, apportez l'appareil au service d'aide à la clientèle de Samsung près de chez vous.

## Votre appareil se fige ou une erreur fatale se produit

Si votre appareil se fige, vous devrez peut-être fermer certaines applications ou réinitialiser l'appareil. Si votre appareil se fige et ne répond plus, pressez longuement le bouton Allumer pendant 10 à 13 secondes. L'appareil redémarre automatiquement.

Si cela ne résout pas le problème, exécutez une réinitialisation des paramètres par défaut. Dans l'écran des applications, touchez **Paramètres** → **système** → **à propos de** → **réinitialiser votre téléphone** → **oui** → **oui**.



**Attention** : Si vous réinitialisez l'appareil aux paramètres par défaut, toutes les applications téléchargées et les données enregistrées sur votre appareil seront supprimées.

## Les appels sont interrompus

Vous êtes peut-être dans une zone où le signal est faible (dans un tunnel ou entouré d'édifices). Changez d'endroit et essayez de nouveau.

## Vous ne pouvez effectuer des appels

- Avez-vous pressé la touche Appel ?
- Êtes-vous connecté au bon réseau cellulaire ?
- Assurez-vous que l'option Interdiction d'appel n'est pas activée pour le numéro que vous composez.

## Vous ne pouvez recevoir d'appels

- Avez-vous allumé votre appareil ?
- Êtes-vous connecté au bon réseau cellulaire ?
- Assurez-vous que l'option Interdiction d'appel n'est pas activée pour le numéro entrant.

## Votre interlocuteur ne peut vous entendre

- Couvrez-vous le microphone intégré ?
- Tenez-vous l'appareil assez près de votre bouche ?
- Si vous utilisez un casque d'écoute, est-il bien branché ?

## La qualité audio est médiocre

- Assurez-vous que rien n'obstrue l'antenne interne de l'appareil.
- Dans des zones où le signal de réception est faible, vous pourriez perdre la réception. Déplacez-vous et essayez de nouveau.

## Lors de la composition d'un numéro à partir des contacts, l'appel ne se fait pas

- Assurez-vous que le bon numéro est stocké dans la liste de contacts.
- Entrez de nouveau le numéro et enregistrez-le, au besoin.
- Assurez-vous que l'option Interdiction d'appel n'est pas activée pour le numéro que vous composez.

## L'appareil émet une tonalité et l'icône de la pile est vide

La pile est faible. Rechargez ou remplacez la pile pour continuer à utiliser l'appareil.

## La pile ne se charge pas correctement ou l'appareil s'éteint pendant la recharge

- Les bornes de la pile pourraient être sales. Essuyez les deux contacts métalliques dorés avec un chiffon doux et propre, et essayez de recharger la pile.
- Si la pile ne se recharge plus complètement, mettez-la au rebut conformément aux règlements en vigueur et remplacez-la par une pile neuve (veuillez vous reporter aux lois municipales ou provinciales relatives à l'élimination des piles).

## Votre appareil est chaud

Si vous utilisez des applications nécessitant beaucoup d'énergie, la température de votre appareil peut monter. C'est normal. La durée d'utilisation et le rendement de l'appareil n'en sont pas affectés.

## Un message d'erreur apparaît lorsque vous lancez l'appareil photo

Votre appareil mobile Samsung requiert une mémoire disponible et un niveau de pile suffisants pour lancer l'application de l'appareil photo. Si des messages d'erreur s'affichent lorsque vous lancez l'appareil photo, essayez les actions suivantes :

- Chargez la pile ou remplacez-la par une pile complètement chargée.
- Libérez de l'espace mémoire en transférant des fichiers vers votre ordinateur ou en supprimant des fichiers de votre appareil.
- Redémarrez l'appareil. Si vous avez encore des problèmes avec l'application de l'appareil photo, contactez le service d'aide à la clientèle de Samsung.

## Un message d'erreur apparaît lorsque vous ouvrez un fichier musical

Parfois, certains fichiers musicaux ne peuvent jouer sur votre appareil mobile Samsung pour diverses raisons. Si un message d'erreur apparaît lorsque vous ouvrez un fichier musical, essayez les actions suivantes :

- Libérez de l'espace mémoire en transférant des fichiers vers votre ordinateur ou en supprimant des fichiers de votre appareil.
- Vérifiez si le fichier musical est protégé par une gestion des droits numériques. Si le fichier est protégé, assurez-vous d'avoir la licence ou la clé appropriée pour le lire.
- Vérifiez si votre appareil prend en charge ce type de fichier.

## **Vous ne pouvez trouver un périphérique Bluetooth**

- Vérifiez que la fonction Bluetooth de votre appareil est bien activée.
- Vérifiez que la fonction Bluetooth du périphérique auquel vous voulez connecter l'appareil est bien activée.
- Les deux appareils doivent se trouver à un maximum de dix mètres l'un de l'autre.

Si les directives ci-dessus ne permettent pas de régler le problème, contactez le service d'aide à la clientèle de Samsung.

## **La connexion entre l'appareil et l'ordinateur ne peut être établie**

- Vérifiez si le câble chargeur utilisé est compatible avec votre appareil.
- Vérifiez si les pilotes appropriés sont installés et à jour sur votre ordinateur.
- Si vous utilisez Windows XP user, assurez-vous d'avoir installé Windows XP Service Pack 3 ou une version plus récente sur votre ordinateur.
- Vérifiez si Samsung Kies 2.0 ou le lecteur Windows Media 10 ou une version plus récente sont installés sur votre ordinateur.

## **Un petit espace apparait autour du casier de l'appareil**

- Cet espace est une caractéristique de fabrication normale et un certain jeu ou une vibration de certaines parties peut arriver.
- Avec le temps, la friction entre les pièces peut agrandir légèrement cet espace.

Certaines procédures décrites dans ce guide peuvent différer de celles de votre appareil, en fonction de votre zone géographique ou de votre fournisseur de services.

