

BD-D8900

BD-HDD Combo

manuel d'utilisation

imaginez les possibilités

Nous vous remercions d'avoir choisi ce produit Samsung.
Pour avoir accès à d'avantage de services, veuillez
enregistrer votre produit sur le site

www.samsung.com/register



Fonctions principales

Caractéristiques du disque Blu-ray™

Les disques Blu-ray prennent en charge la qualité HD vidéo la plus sophistiquée actuellement disponible sur le marché. Leur capacité élevée n'entraîne aucun compromis au niveau de la qualité de l'image vidéo, qui reste optimale.

Les caractéristiques des disques Blu-ray décrites ci-après dépendent du type de disque utilisé et sont, par conséquent, variables.

L'apparence et la navigation liées aux fonctions varient également selon le disque.

Tous les disques ne disposent pas nécessairement des caractéristiques décrites ci-dessous.

Pour une lecture haute définition

Pour afficher du contenu en haute définition sur un disque Blu-ray, vous devez disposer d'une télévision à haute définition HDTV.

Sur certains disques Blu-ray, l'affichage du contenu haute définition peut nécessiter l'utilisation de la prise de sortie HDMI OUT du lecteur.

La capacité de visionner des contenus haute définition sur des disques Blu-ray peut être limitée par la résolution de votre téléviseur.

BD-LIVE

Vous pouvez utiliser un disque Blu-ray prenant en charge la technologie BD-LIVE pour télécharger les contenus proposés par les fabricants de disques via une connexion réseau.

Caractéristiques du lecteur BD-HDD Combo

3D

Ce produit peut lire les contenus 3D via un câble HDMI.

Pour appliquer l'effet 3D, connectez au lecteur un appareil 3D (récepteur AV compatible 3D, téléviseur compatible 3D) à l'aide d'un câble HDMI puis lisez le contenu en 3D en vous munissant préalablement de lunettes de vision appropriées.

Conversion en 3D

Lorsque vous lisez du contenu 2D sur l'appareil, vous avez la possibilité de convertir les contenus 2D en 3D en appuyant sur le bouton **2D→3D** de la télécommande.

Smart Hub

Vous pouvez télécharger des applications payantes ou gratuites via une connexion réseau. Ces applications vous proposent une grande variété de services et de contenus via Internet, notamment des actualités, des prévisions météorologiques, des cours de valeurs mobilières, des jeux, des films ou de la musique.

AllShare

Vous avez la possibilité de lire les données vidéo, musique et photo enregistrées sur différents appareils (ordinateur, téléphone mobile ou périphérique NAS) via une connexion réseau.

Lecture de fichiers multimédia

Vous pouvez utiliser la connexion USB pour lire différents types de fichiers multimédia (MP3, JPEG, DivX, etc.) contenus sur un périphérique de stockage USB.

Télévision numérique

- Ce produit est équipé d'un syntoniseur de télévision numérique. Par conséquent, l'utilisateur a la possibilité de changer de programme, même lors d'un enregistrement de programme en cours sur la télévision numérique car le double syntoniseur élimine l'inconvénient de devoir conserver la sélection d'un canal pour pouvoir l'enregistrer.
- Les fonctionnalités liées à la télévision numérique (DVB) ne sont disponibles que dans les pays/régions où les signaux numériques terrestres DVB-T (MPEG2 et MPEG4 AVC) sont diffusés ou dans les pays/régions où il est possible d'accéder à un service de câblodistribution compatible DVB-C (MPEG2 et MPEG4 AAC). Contactez votre revendeur local pour savoir si vous bénéficiez de la réception du signal DVB-T or DVB-C dans votre région.
- DVB-T est la norme du consortium européen DVB appliquée à la transmission de la télévision numérique terrestre alors que DVB-C est la norme de transmission de la télévision numérique par câble. Cependant, certaines applications telles que l'EPG (Guide électronique de programme) ou la VOD (Vidéo à la demande) ne sont pas comprises dans cette spécification. Elles ne sont donc pas opérationnelles à ce stade.
- Toutes les fonctionnalités de la télévision numérique ne sont pas forcément disponibles dans l'ensemble des pays ou régions et la norme DVB-C peut ne pas fonctionner correctement selon le fournisseur du service de câblodistribution.
- Ce produit peut enregistrer les canaux de télévision sur un disque dur ou des périphériques externes.

Consignes de sécurité

Avertissement

POUR DIMINUER LES RISQUES D'ELECTROCUTION, NE RETIREZ PAS LE COUVERCLE (OU LE CACHE ARRIERE).

AUCUN DES ELEMENTS CONTENUS A L'INTERIEUR N'EST REPARABLE PAR L'UTILISATEUR. CONFIEZ L'ENTRETIEN DE CET APPAREIL A UNE PERSONNE QUALIFIEE.

	<div style="text-align: center;">ATTENTION</div> <div style="text-align: center; background-color: black; color: white; padding: 2px;">RISQUE D'ELECTROCUTION NE PAS OUVRIIR</div>	
<p>Ce symbole signale la présence à l'intérieur du produit d'une tension dangereuse qui peut provoquer des chocs électriques ou des blessures corporelles.</p>	<p>ATTENTION: POUR DIMINUER LES RISQUES D'ELECTROCUTION, NE RETIREZ PAS LE CACHE (OU LE CACHE ARRIERE). AUCUN DES ELEMENTS INTERNES N'EST REPARABLE PAR L'UTILISATEUR. CONFIEZ L'ENTRETIEN DE CET APPAREIL A UNE PERSONNE QUALIFIEE.</p>	<p>Ce symbole précède les consignes importantes qui accompagnent le produit.</p>

N'installez pas ce produit dans un espace confiné comme une bibliothèque ou un meuble du même type.

AVERTISSEMENT

Pour éviter tout dommage susceptible de provoquer un incendie ou un risque d'électrocution, n'exposez pas l'appareil à la pluie ou à l'humidité.

ATTENTION

LE RAYON LASER INVISIBLE intégré à BD-HDD Combo PEUT PROVOQUER DE GRAVES LÉSIONS EN CAS D'EXPOSITION DIRECTE. ASSUREZ-VOUS D'UTILISER BD-HDD Combo CONFORMÉMENT AUX CONSIGNES D'UTILISATION INDIQUÉES.

ATTENTION

CE PRODUIT UTILISE UN LASER. TOUTE UTILISATION NON CONFORME AU PRESENT MANUEL D'UTILISATION EN CE QUI CONCERNE LES COMMANDES, LES REGLAGES OU LES PERFORMANCES PEUT ENTRAINER DES RISQUES D'IRRADIATION. N'OUVREZ JAMAIS LES CACHES ET NE REPARÉZ PAS L'APPAREIL VOUS-MEME. CONFIEZ L'ENTRETIEN DE VOTRE LECTEUR A UNE PERSONNE QUALIFIEE.

Ce produit est conforme aux normes européennes et se relie à d'autres appareils à l'aide de câbles et de connecteurs blindés. Pour éviter toute interférence électromagnétique avec d'autres appareils électriques (ex. : radios, téléviseurs), utilisez des câbles et des connecteurs blindés pour tous vos branchements.

REMARQUE IMPORTANTE

Le câble d'alimentation de cet appareil est fourni avec une prise moulée munie d'un fusible intégré. La tension du fusible est inscrite sur le côté de la prise comportant les broches. S'il doit être changé, utilisez uniquement un fusible conforme à la norme BS1362 et de même tension.

N'utilisez en aucun cas la prise lorsque le boîtier du fusible est démonté, si celui-ci est détachable. Si le boîtier du fusible doit être remplacé, le nouveau boîtier doit être de la même couleur que le côté de la prise comportant les broches. Des boîtiers de rechange sont disponibles auprès de votre revendeur.

Si la prise intégrée n'est pas adaptée aux prises électriques de votre maison ou si le câble n'est pas suffisamment long pour atteindre une prise, procurez-vous une rallonge conforme aux normes de sécurité ou consultez votre revendeur.

Toutefois, si vous n'avez pas d'autre choix que de couper la prise, retirez-en le fusible et jetez-la en toute sécurité. Pour éviter tout risque d'électrocution, ne branchez pas la fiche à une prise d'alimentation secteur lorsque le cordon est dénudé.

Pour débrancher l'appareil, il convient de retirer la fiche de la prise murale afin que celle-ci soit facilement accessible.

Le produit accompagnant ce manuel d'utilisation est protégé par certains droits de propriété intellectuelle appartenant à des tiers. Cette licence est limitée à une utilisation privée non commerciale par le consommateur final pour les contenus entrant dans le cadre de cette licence.

Aucun droit n'est concédé pour une utilisation à des fins commerciales.

Cette licence ne s'applique à aucun autre produit que celui-ci et ne s'étend à aucun autre produit ou procédé conformes aux normes ISO/IEC 11172-3 ou ISO/IEC 13818-3 utilisé ou vendu avec ce produit et n'étant pas exploité sous licence. Cette licence ne couvre que l'utilisation de ce produit pour coder et / ou décoder des fichiers audio conformes aux normes ISO/IEC 11172-3 ou ISO/IEC 13818-3. Aucun droit n'est accordé dans le cadre de cette licence en ce qui concerne les caractéristiques ou les fonctions du produit qui ne sont pas conformes à ces normes.

Consignes de sécurité

Précautions

Consignes de sécurité importantes

Lisez attentivement ces consignes avant d'utiliser l'appareil. Veillez à respecter toutes les consignes répertoriées ci-après.

Conservez ces instructions à portée de main pour vous y référer ultérieurement.

1. Lisez attentivement ces consignes.
2. Conservez-les précieusement.
3. Tenez compte de tous les avertissements mentionnés.
4. Respectez toutes les instructions sans exception.
5. N'utilisez pas cet appareil à proximité de l'eau.
6. Nettoyez-le à l'aide d'un tissu sec.
7. Ne bloquez pas les ouvertures de ventilation. Installez l'appareil conformément aux instructions du fabricant.
8. N'installez pas le lecteur à proximité d'une source de chaleur de type radiateur, registre de chaleur, cuisinière ou tout autre appareil (y compris les récepteurs AV) générateur de chaleur.
9. Ne désactivez pas le dispositif de sécurité de la fiche de mise à la terre ou de la fiche polarisée. Une fiche polarisée comporte deux lames dont l'une est plus large que l'autre. Une fiche de mise à la terre comporte deux lames et une troisième broche de mise à la terre. La lame la plus large et la troisième broche sont destinées à assurer votre sécurité. Si la fiche fournie ne s'insère pas dans la prise utilisée, faites appel à un électricien pour faire remplacer celle-ci.
10. Placez le cordon d'alimentation de sorte qu'il ne puisse être ni piétiné ni pincé, particulièrement au niveau de la fiche, de la prise de courant et des points de sortie de ces éléments.
11. Utilisez exclusivement les fixations/accessoires spécifiés par le fabricant.
12. Utilisez exclusivement le meuble à roulettes, le socle, le trépied, le support ou la table recommandés par le fabricant ou vendus avec l'appareil. Si l'appareil est posé sur un meuble à roulettes, déplacez l'ensemble avec précaution pour éviter de faire tomber le lecteur et de vous blesser.



13. Débranchez l'appareil en cas d'orage ou lorsqu'il est inutilisé pendant une période prolongée.
14. Confiez toutes les réparations à un technicien qualifié. Votre appareil doit impérativement être réparé lorsqu'il a été endommagé de quelque manière que ce soit : détérioration du cordon ou de la fiche d'alimentation, projection de liquide sur l'appareil, chute d'objets à l'intérieur de l'appareil, exposition à la pluie ou à l'humidité, dysfonctionnement, chute.



Visionnage à l'aide de la fonction 3D

CONSIGNES IMPORTANTES RELATIVES À LA SANTÉ ET LA SÉCURITÉ EN CAS DE VISIONNAGE D'IMAGES 3D.

Lisez attentivement les consignes de sécurité avant d'utiliser la fonction 3D.

- Certains utilisateurs peuvent ressentir une gêne en visionnant des images de télévision en 3D, comme par exemple des vertiges, des nausées ou des maux de tête. Dès que vous ressentez un de ces symptômes, arrêtez immédiatement le visionnage en 3D, retirez les lunettes Active 3D et essayez de vous reposer.
- Le visionnage d'images en 3D sur une période de temps prolongée peut occasionner une fatigue oculaire. Dès que vous ressentez une fatigue oculaire, arrêtez immédiatement le visionnage en 3D, retirez les lunettes Active 3D et essayez de vous reposer.
- Des enfants utilisant la fonction 3D doivent être constamment surveillés par un adulte responsable. Au moindre signallement de fatigue visuelle, mal de tête, vertige ou nausée, interrompez immédiatement le visionnage en 3D par les enfants, et laissez-les se reposer.
- N'utilisez pas les lunettes Active 3D à d'autres fins (comme lunettes de vue, de soleil ou de protection, par exemple).
- N'utilisez pas la fonction 3D ou les lunettes Active 3D en marchant ou en bougeant. En utilisant la fonction 3D ou en portant des lunettes Active 3D en cours de marche ou de mouvement, vous risquez de vous cogner contre des objets, de trébucher et/ou de tomber, et de vous blesser gravement.

- En affichant le programme 3D avec ce modèle, l'écran actuel peut apparaître tel qu'indiqué ci-dessous :

Affichage à l'écran	Description
	Côte à côte Le même écran est reproduit horizontalement.
	Haut et bas Le même écran est reproduit verticalement.

- La réception, l'enregistrement et la lecture d'un programme en 3D peuvent ne pas être pris en charge sur ce modèle du fait que le format de diffusion 3D n'est pas encore mondialement normalisé. Le cas échéant, ce n'est pas un dysfonctionnement ou un défaut du produit.

Rangement et gestion des disques

Manipulation des disques

Forme de disque

- Utilisez des disques de forme standard. Les disques de format inhabituel peuvent endommager le lecteur.

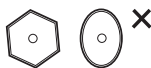

Comment tenir le disque

- Évitez de toucher la surface du disque sur laquelle les données ont été enregistrées.



Disques Blu-ray

- Ne laissez pas un disque Blu-ray séjourner dans le produit pendant de longues périodes de temps. Retirez le disque Blu-ray du produit et rangez-le dans son étui.
- Prenez garde à ne pas rayer la surface du disque Blu-ray et à ne pas y laisser des traces de doigt.

DVD VIDEO, CD Audio (CD-DA)

- Pour retirer les éventuelles traces laissées sur la surface d'un disque, utilisez un chiffon doux.

Rangement des disques

Veillez à ne pas endommager le disque car les données qu'il contient sont extrêmement sensibles à l'environnement.

- Ne laissez pas le disque exposé à la lumière directe du soleil.
- Stockez-le dans un endroit frais et aéré.
- Rangez-le verticalement.
- Rangez-le dans une jaquette propre.
- Si vous déplacez soudainement le produit d'un endroit froid à un endroit chaud, de la condensation pourra se former sur les pièces et la lentille, et occasionner des problèmes de lecture. Dans pareil cas, débranchez le produit et patientez deux heures avant de le rebrancher sur la prise d'alimentation. Insérez ensuite le disque et essayez à nouveau de le lire.

Lecteur de disque dur

Un disque dur dispose d'une grande densité de stockage, qui autorise de longues durées d'enregistrement et un accès rapide aux données écrites. Cependant, il peut être facilement endommagé par un choc, des vibrations ou de la poussière et doit être tenu éloigné des aimants. Pour éviter la perte de données importantes, il convient de respecter les précautions suivantes :

- N'utilisez pas le lecteur BD-HDD Combo dans un emplacement soumis à des changements de température extrêmes.
- Évitez de soumettre le lecteur BD-HDD Combo à un choc violent.
- Ne placez pas le lecteur BD-HDD Combo dans un environnement soumis à des vibrations mécaniques ou dans une position instable.
- Ne placez pas le lecteur BD-HDD Combo au-dessus d'une source de chaleur.
- Ne déconnectez pas le cordon d'alimentation CA du lecteur BD-HDD Combo lorsque celui-ci est en cours de fonctionnement.
- N'essayez pas de remplacer le disque dur. Ceci pourrait provoquer le dysfonctionnement de l'appareil.

Si le disque dur est endommagé, vous ne pourrez pas récupérer les données perdues. Le disque dur n'est qu'un espace de stockage temporaire.

Consignes de sécurité

Précautions de manipulation

- N'écrivez pas sur la face imprimée du disque avec un stylo à bille ou un crayon.
- Ne nettoyez pas le disque à l'aide d'aérosols nettoyants ou antistatiques. N'utilisez pas non plus à cet effet de produits chimiques volatils tels que le benzène ou des diluants.
- N'apposez pas d'étiquette ou d'autocollant sur le disque. (N'utilisez pas de disque dont la surface ne serait pas parfaitement propre et lisse, dépourvue de traces de ruban adhésif ou de restes de colle.)
- N'utilisez pas de cache ou de protection anti-rayures.
- N'utilisez pas de disque imprimé à l'aide d'une imprimante pour étiquettes disponible dans le commerce.
- N'insérez pas de disque déformé ou fendu.
- Avant de brancher un composant sur ce produit, assurez-vous que celui-ci est hors tension.
- Ne déplacez pas le produit en cours de lecture de disque. Vous risquez de rayer le disque ou de l'endommager et d'endommager les pièces internes du lecteur.
- Ne posez pas de vase rempli d'eau ou de petits objets métalliques sur le produit.
- Prenez garde à ne pas insérer votre main dans le logement du disque.
- N'insérez rien d'autre qu'un disque dans ce logement.
- Les interférences causées par des sources externes tel que l'éclair ou l'électricité statique peuvent affecter le fonctionnement normal du produit. Si cela se produit, éteignez l'appareil puis rallumez-le à l'aide du bouton **POWER** ou débranchez le cordon d'alimentation de la prise murale et rebranchez-le. Le produit devrait alors fonctionner normalement à nouveau.
- Assurez-vous de retirer le disque du tiroir et d'éteindre le produit après chaque utilisation.
- Débranchez le cordon d'alimentation CA de la prise secteur lorsque vous ne vous servez pas du produit pendant une période prolongée.
- Nettoyez le disque en l'essuyant du centre vers le bord, par un mouvement en ligne droite.
- Ne placez pas de liquide à proximité du produit.
- Lorsque la fiche de courant CA est branchée à une prise murale, il y a toujours de l'électricité qui circule dans le produit (en mode veille), même si celui-ci est éteint.



- Veillez à éviter tout égouttement ou toute projection de liquide sur l'appareil et ne placez jamais sur celui-ci des récipients contenant des liquides, tels que des vases.
- La prise d'alimentation secteur fait office de dispositif de déconnexion ; elle doit donc rester accessible en permanence.
- Ne tenez pas le cordon d'alimentation avec les mains mouillées. Vous risquez autrement de vous exposer à un choc électrique.
- Ne branchez pas plusieurs appareils électriques sur la même prise électrique. Cela pourrait entraîner une surcharge et provoquer un incendie.
- Si vous entendez un bruit inhabituel ou décelez un dégagement anormal de fumée ou une odeur suspecte, coupez immédiatement l'alimentation et débranchez la fiche électrique de la prise murale. Puis contactez le service après-vente le plus proche pour obtenir de l'aide. Si vous persistez à utiliser le produit dans l'état, vous risquez de provoquer un choc électrique ou un incendie.

Entretien du meuble

Avant de nettoyer le meuble Blu-ray, assurez-vous de débrancher le cordon d'alimentation CA de la prise secteur.

- N'utilisez pas de benzène, de diluant ou d'autres solvants de nettoyage.
- Essayez le meuble à l'aide d'un chiffon doux.

Restrictions en termes de lecture

- Le lecteur peut ne pas réagir à toutes les commandes car certains disques Blu-ray, DVD et CD ne permettent qu'un fonctionnement spécifique ou limité et autorisent un nombre déterminé de fonctionnalités en cours de lecture. Veuillez noter que ceci n'est pas une défaillance du produit.
- Samsung ne peut garantir que le produit pourra lire tous les disques portant les logos Blu-ray, DVD et CD car les formats évoluent et des problèmes ou des erreurs peuvent se produire lors de la création d'un logiciel Blu-ray, DVD ou CD et/ou de la fabrication des disques. Veuillez contacter le service après-vente de SAMSUNG pour toute question ou toute difficulté concernant la lecture des disques Blu-ray, DVD ou CD sur ce lecteur. Vous pouvez également vous reporter au manuel d'utilisation pour obtenir plus d'informations sur les restrictions en matière de lecture.

Tables des matières

FONCTIONS PRINCIPALES

- 2 **Caractéristiques du disque Blu-ray™**
- 2 **Caractéristiques du lecteur BD-HDD Combo**

CONSIGNES DE SÉCURITÉ

- 3 **Avertissement**
- 4 **Précautions**
 - 4 Consignes de sécurité importantes
- 4 **Visionnage à l'aide de la fonction 3D**
- 5 **Rangement et gestion des disques**
 - 5 Manipulation des disques

MISE EN ROUTE

- 11 **Avant de consulter le manuel d'utilisation**
- 11 Types de disques et contenus pouvant être lus sur ce produit
- 11 Types de disques ne pouvant pas être lus sur ce produit
- 12 Capacité d'enregistrement sur le lecteur de disque dur
- 12 Compatibilité du disque Blu-ray
- 12 Type de disque
- 13 Code régional
- 13 Copyright
- 14 Formats de fichiers pris en charge
- 16 Connectez le périphérique USB avant d'utiliser les fonctions Time Décalage et Enregistrement TV
- 17 Logos des disques pouvant être lus sur ce produit
- 17 **Accessoires**
- 18 **Panneau avant**
- 19 **Panneau arrière**
- 20 **Télécommande**
 - 20 Boîtier de la télécommande
 - 21 Réglage de la télécommande pour faire fonctionner le téléviseur
 - 22 Codes de commande des TÉLÉVISEURS

BRANCHEMENTS

- 23 **Connexion à un téléviseur via un câble audio/vidéo et un câble RF**
- 24 **Connexion du lecteur à un téléviseur**
 - 24 Cas 1 : Connexion à un téléviseur via un câble HDMI - Qualité optimale (Recommandé)
 - 25 Cas 2 : Connexion d'un téléviseur via un câble composante - Qualité optimale
 - 26 Cas 3 : Connexion à un téléviseur via un câble audio/vidéo - Bonne qualité

Tables des matières

BRANCHEMENTS

- 27 **Connexion à une chaîne hi-fi**
- 27 Cas 1 : Connexion à une chaîne hi-fi (récepteur AV prenant en charge la technologie HDMI) - Qualité optimale (Recommandé)
- 28 Cas 2 : Connexion à une chaîne hi-fi (récepteur AV prenant en charge la technologie HDMI) - Qualité optimale (Recommandé)
- 29 Cas 3 : Connexion à une chaîne hi-fi (Amplificateur stéréo) - Bonne qualité
- 29 Cas 4 : Connexion d'une chaîne hi-fi (récepteur AV prenant en charge la technologie Dolby Digital ou un décodeur DTS) - Qualité optimale
- 30 **Connexion au réseau**
- 30 Réseau câblé
- 31 Réseau sans fil

CONFIGURATION

- 32 **Avant de démarrer (Plug & Play)**
- 32 **Pour accéder au menu Paramètres**
- 33 **Regarder TV**
- 33 Liste des chaînes
- 34 Gestion chaînes
- 35 **Paramètres**
- 35 Affichage
- 39 Audio
- 42 Chaînes
- 44 Réseau
- 48 Système
- 50 Langue
- 50 Sécurité
- 51 Général
- 51 Assistance
- 53 Contacter Samsung

FONCTIONS DE BASE

- 53 **Lecture d'une vidéo**
- 53 Lecture
- 53 Convertisseur 3D
- 54 Structure des disques
- 55 **Utilisation du Menu du disque/Menu de titres/Menu contextuel**
- 55 Utilisation du Menu du disque
- 55 Utilisation du Menu de titres
- 55 Lecture de la Liste de Titres
- 55 Utilisation du Menu contextuel

FONCTIONS DE BASE

- 55 **Utilisation des fonctions Recherche et Ignorer**
- 55 Recherche d'une scène
- 56 Saut de chapitre
- 56 **Lecture au ralenti / Lecture pas à pas**
- 56 Lecture au ralenti
- 56 Lecture pas à pas
- 56 **Utilisation du bouton TOOLS**
- 56 Accès direct à la scène souhaitée
- 57 Répétition du titre ou du chapitre
- 57 Répétition du titre ou du chapitre
- 57 Répétition d'une section
- 57 Sélection du Réglage de l'image
- 58 Sélection de la langue de la bande son
- 58 Sélection de la langue des sous-titres
- 59 Changement d'angle de la caméra
- 59 Sélection des informations
- 59 Réglage de BONUSVIEW
- 59 **Écouter de la musique**
- 59 Lecture d'un CD audio (CD-DA)/MP3
- 60 Fonction AMG
- 60 Répétition d'un CD audio (CD-DA)/MP3
- 60 Liste d'écoute
- 61 **Lecture de photos**
- 61 Lecture de fichiers JPEG
- 61 Utilisation du bouton TOOLS
- 62 **Media Play**

**FONCTIONS DE LA
TÉLÉVISION NUMÉRIQUE**

- 63 **Écran d'affichage**
- 63 **Utilisation du bouton TOOLS**
- 63 Réglage de l'image
- 63 Sélection de la langue de la bande son
- 64 Sélection de Dual I II
- 64 Verrouiller canal actuel
- 64 Basculer vers Câblé
- 64 Ajouter aux favoris
- 64 Informations de signal

Tables des matières

FONCTIONS DE LA TÉLÉVISION NUMÉRIQUE

- 64 **Réglage des options Description audio et Langue des sous-titres**
- 64 Réglage de l'option Description audio
- 64 Réglage de l'option Langue des sous-titres
- 65 **Affichage de l'écran Guide**
- 65 **Gestionnaire prog.**
- 66 Pour annuler ou modifier la programmation
- 66 **Visionnage de la télévision numérique avec l'effet 3D**
- 67 **Utilisation du service de télétexte**

FONCTIONS AVANCÉES

- 68 **Enregistrement**
- 68 Enregistrement de la chaîne de télévision en cours de visionnage
- 69 Visionnage d'autres chaînes en cours d'enregistrement d'une chaîne de télévision
- 69 Lecture de disque en cours d'enregistrement d'une chaîne de télévision
- 69 Fonction Time Shift
- 70 **Lecture du titre enregistré**
- 71 **Édition du titre enregistré**
- 71 Attribution d'un nouveau nom à un titre enregistré
- 71 Partage de la section d'un titre (en deux)
- 71 Partage de la section d'un titre (suppression partielle)
- 72 **Copie**
- 72 Copie de vidéo, de musique ou de photo
- 72 Extraction d'un CD audio (CD-DA)

SERVICES RÉSEAU



















- 73 **Utilisation de Smart Hub**
- 73 Démarrage de Smart Hub pour la première fois
- 76 Menu Paramètres - BLEU (D)
- 78 Le menu Mode édit. - JAUNE (C)
- 80 Menu Trier - VERT (B)
- 80 **Applications Samsung**
- 80 Applications payantes
- 82 **BD-LIVE™**
- 82 **Utilisation de la fonction AllShare**

ANNEXES

- 83 **Dépannage**
- 85 Réparation
- 86 **Caractéristiques techniques**

Avant de consulter le manuel d'utilisation

Types de disques et contenus pouvant être lus sur ce produit

Terme	Logo	Icône	Définition
VIDÉO	 	 	Indique une fonction disponible sur un BD-ROM ou un disque BD-RE/R enregistré au format BD-RE.
	     	 	Indique une fonction disponible sur des DVD-VIDEO ou des disques DVD+RW/DVD-RW(V)/DVD-R/+R enregistrés et finalisés.
	-		Indique une fonction disponible sur un disque CD-RW/-R, DVD-RW/-R, BD-RE/-R ou un support de stockage USB sur lequel des contenus DivX, MKV, MP4 sont stockés.
MUSIQUE			Indique une fonction disponible sur un CD-RW/-R audio (format CD-DA).
	-		Indique une fonction disponible sur un disque CD-RW/-R, DVD-RW/-R, BD-RE/-R ou un support de stockage USB sur lequel des contenus MP3 ou WMA sont stockés.
PHOTO	-		Indique une fonction disponible sur un disque CD-RW/-R, DVD-RW/-R, BD-RE/-R ou un support de stockage USB sur lequel des contenus JPEG sont stockés.
VIDÉO MUSIQUE PHOTO	-		Indique une fonction disponible sur le lecteur de disque dur.

REMARQUE

- Selon le type de disque ou les conditions d'enregistrement, il se peut que certains disques CD-RW/-R et DVD-R ne puissent pas être lus sur cet appareil.
- Si un disque DVD-RW/-R n'a pas été enregistré correctement au format vidéo DVD, il ne pourra pas être lu.
- Le produit ne lit pas les contenus ayant été enregistrés sur un disque DVD-R selon un débit binaire dépassant les 10 Mbps.
- Le produit ne lit pas les contenus ayant été enregistrés sur un disque BD-R ou un périphérique USB selon un débit binaire dépassant les 30 Mbps.

Types de disques ne pouvant pas être lus sur ce produit

- DVD HD
- Disque DVD-ROM/PD/MV, etc.
- DVD-RAM
- CD Super Audio (à l'exception de la couche CD)
- DVD-RW (mode VR)
- CVD/CD-ROM/CDV/CD-G/CD-I/LD (Les CD-G lisent des données audio uniquement et non des données graphiques.)
- Disque DVD-R 3,9 Go pour système auteur.

Mise en route

REMARQUE

- Il se peut que certains disques et DVD commerciaux achetés en dehors de votre zone ne puissent pas être lus sur ce produit.
- La lecture peut être inopérante sur certains types de disque ou lorsque vous effectuez des opérations spécifiques tels que les changements d'angle ou le réglage du format de l'image. Des informations détaillées concernant le disque sont inscrites sur le boîtier. Consultez-les si nécessaire.
- Veillez à ne pas laisser le disque se rayer ou se salir. Les empreintes de doigt, la saleté, la poussière, les rayures ou les dépôts de fumée de cigarette sur la surface d'enregistrement peuvent rendre la lecture du disque impossible.
- Lors de la lecture d'un titre BD-J, il se peut que le chargement prenne plus de temps que pour un titre normal et que certaines fonctions s'exécutent plus lentement que d'habitude.
- Ce produit peut ne pas réagir à toutes les commandes car certains disques Blu-ray, DVD et CD ne permettent qu'un fonctionnement spécifique ou limité et autorisent un nombre déterminé de fonctionnalités en cours de lecture. Veuillez noter que ceci n'est pas une défaillance du lecteur.
- Samsung ne peut garantir que ce produit pourra lire tous les disques portant les logos Blu-ray, DVD ou CD car les formats évoluent et des problèmes ou des erreurs peuvent se produire lors de la création d'un logiciel Blu-ray, DVD ou CD et/ou de la fabrication des disques. Veuillez contacter le service après-vente de SAMSUNG pour toute question ou toute difficulté concernant la lecture des disques Blu-ray, DVD ou CD sur ce lecteur. Vous pouvez également vous reporter au manuel d'utilisation pour obtenir plus d'informations sur les restrictions en matière de lecture.

Capacité d'enregistrement sur le lecteur de disque dur

Vous pouvez enregistrer la diffusion numérique également sur le lecteur de disque dur interne.

Type de diffusion	Durée d'enregistrement disponible	Débit binaire estimé
HD	262 Hrs	8 Mbps
SD	420 Hrs	5 Mbps

Selon le débit binaire du programme de diffusion, la durée d'enregistrement peut décroître ou accroître.

Compatibilité du disque Blu-ray

Le disque Blu-ray est un format nouveau, en pleine évolution. Par conséquent, des questions de compatibilité peuvent se poser. Ces disques ne sont pas tous compatibles ou lisibles. Pour obtenir des renseignements supplémentaires, consultez la section Conformité et compatibilité du présent manuel d'utilisation.

Type de disque

BD-ROM

Les disques Blu-ray ROM peuvent être uniquement lus.

Ce produit peut lire des disques BD-ROM préenregistrés disponibles dans le commerce.

BD-RE/-R

Les disques Blu-ray RE/-R peuvent être lus et enregistrés.

Cet appareil peut lire les disques BD-RE/-R enregistrés par d'autres enregistreurs de disques Blu-ray compatibles.

DVD VIDEO

- Ce produit peut lire des DVD préenregistrés disponibles dans le commerce (disques DVD-VIDEO) comportant des films.
- Lorsque vous passez de la première à la deuxième couche d'un DVD-VIDEO double couche, des déformations visuelles et sonores peuvent se produire. Il ne s'agit pas d'un dysfonctionnement.

DVD-RW/-R/+R

Ce produit peut lire des disques DVD-RW/-R/+R enregistrés et finalisés à l'aide d'un enregistreur de DVD VIDEO. La capacité à lire un disque peut dépendre des conditions d'enregistrement de ce dernier.

DVD+RW

- Ce produit peut lire un disque DVD+RW enregistré sur un enregistreur de DVD Video. La capacité à lire un disque peut dépendre des conditions d'enregistrement de ce dernier.

CD Audio (CD-DA)

- Ce produit peut lire les disques CD-RW/-R au format audio CD-DA.
- Il se peut que cet appareil ne lise pas certains disques CD-RW/-R pour des raisons liées aux conditions d'enregistrement.

CD-RW/-R

- Optez pour les disques CD-RW/-R de 700 Mo (80 minutes).
Dans la mesure du possible, évitez d'utiliser des disques de 800 Mo (90 minutes) ou de capacité supérieure car le lecteur pourrait ne pas les lire.
- Si le disque CD-RW/-R n'a pas été enregistré en session fermée, vous pourrez rencontrer des retards en début de lecture ou ne pas pouvoir lire la totalité des fichiers enregistrés.
- Il se peut que certains CD-RW/-R ne puissent pas être lus sur ce produit ; cela dépend de l'appareil sur lequel ils ont été gravés. Concernant les contenus enregistrés sur un support CD-RW/-R à partir d'un CD et destinés à un usage personnel, la capacité à lire le disque peut varier selon le disque et le contenu.

AVCHD (Codec vidéo avancé haute définition)

- Ce produit prend en charge les disques au format AVCHD. Ces disques sont normalement enregistrés et lus sur des caméscopes.
- Le format AVCHD est un format vidéo numérique haute définition.
- Le format MPEG-4 AVC/H.264 compresse les images de manière plus efficace que le format de compression d'image conventionnel.
- Certains disques AVCHD utilisent le format « x.v.Colour ». Ce produit peut lire les disques AVCHD faisant appel au format « x.v.Colour ».
- « x.v.Colour » est une marque de commerce de Sony Corporation.
- « AVCHD » et le logo AVCHD sont des marques de commerce de Matsushita Electronic Industrial Co., Ltd. et de Sony Corporation.

REMARQUE

- Il se peut que certains disques de format AVCHD ne puissent pas être lus sur l'appareil, en fonction de leurs conditions d'enregistrement.
Les disques de format AVCHD n'ont pas encore été finalisés.
- Le format « x.v.Colour » offre une gamme de couleurs plus large qu'un DVD de caméscope normal.
- Il est possible que certains disques de format DivX, MKV ou MP4 ne puissent pas être lus, selon la résolution de l'image vidéo et sa vitesse de défilement.

Code régional

Les produits et les disques sont codés par région. Ces codes régionaux doivent correspondre pour que le disque puisse être lu. Si les codes ne correspondent pas, le disque ne pourra pas être lu. Le code régional du produit est affiché sur son panneau arrière.

Type de disque	Code régional	Zone
Blu-ray		Amérique du Nord, Amérique centrale, Amérique du Sud, Corée, Japon, Taïwan, Hong Kong et Sud-Est asiatique.
		Europe, Groenland, France d'outre-mer, Moyen-Orient, Afrique, Australie et Nouvelle-Zélande.
		Inde, Chine, Russie, Asie centrale et Asie du Sud.
DVD VIDEO		États-Unis, Territoires organisés des États-Unis et Canada
		Europe, Japon, Moyen-Orient, Égypte, Afrique du Sud, Groenland
		Taïwan, Corée, Philippines, Indonésie, Hong Kong
		Mexique, Amérique du Sud, Amérique centrale, Australie, Nouvelle-Zélande, îles du Pacifique, Caraïbes
		Russie, Europe de l'Est, Inde, majorité des pays d'Afrique, Corée du Nord, Mongolie
		Chine

Copyright

© 2011 Samsung Electronics Co.,Ltd.

Tous droits réservés ; il est interdit de reproduire ou de copier tout ou partie de ce manuel d'utilisation sans l'accord préalable écrit de Samsung Electronics Co.,Ltd.

Mise en route

Formats de fichiers pris en charge

Remarques sur la connexion USB

- Périphériques pris en charge : Support de stockage USB, lecteur MP3, caméra numérique, lecteur de carte USB
- Prise en charge non assurée pour les noms de dossier ou de fichier excédant 128 caractères.
- Le produit n'est pas compatible avec tous les périphériques de caméra numérique / USB.
- Les systèmes de fichiers FAT16, FAT32 et NTFS ne sont pas pris en charge.
- Effectuez la connexion directement au port USB du produit. La connexion via un autre câble peut provoquer des problèmes de compatibilité USB.
- L'insertion de plusieurs périphériques de mémoire dans un lecteur multicarte peut entraîner un dysfonctionnement.
- Prise en charge du protocole PTP.
- Ne déconnectez pas le périphérique USB durant un processus de « chargement ».
- Plus la résolution de l'image est élevée, plus lent le délai d'affichage de l'image.
- Les fichiers MP3 de type DRM téléchargés depuis un site commercial ne sont pas lus par l'appareil.
- Si le problème du périphérique USB non reconnu persiste ou la liste des fichiers internes est corrompue ou qu'il s'avère impossible de lire un fichier, connectez le périphérique USB à l'ordinateur et formatez-le selon le système de fichiers approprié, puis refaites la vérification.
- Si le fichier supprimé de l'ordinateur apparaît toujours sous Media Play, exécutez la commande « Vider la corbeille » à partir du bureau de l'ordinateur afin de supprimer le fichier définitivement.
- Certains périphériques USB prenant en charge la fonction d'économie d'énergie désactivent automatiquement le mode d'économie d'énergie du produit BD lors de leur connexion à ce dernier.
- Liste de « besoin de connaître » avant d'utiliser Media Play
 - La fonction Media Play ne prend en charge que les périphériques de classe de stockage de masse (MSC) USB. Les périphériques MSC sont de type Bulk-Only Transport. Les clés USB, les lecteurs de carte mémoire flash et les lecteurs de disque dur USB sont des exemples de périphériques MSC. (HUB n'est pas disponible.)
 - Les périphériques MSC prennent en charge les fichiers de musique, de photo et de vidéo alors que les périphériques point par point gèrent les fichiers de photo uniquement.
- Le protocole MTP (Media Transfer Protocol) n'est pas pris en charge.
- Le produit prend en charge les systèmes de fichiers FAT16, FAT32 et NTFS (en lecture seule).
- Avant de connecter votre périphérique au produit, veuillez sauvegarder vos fichiers pour prévenir toute perte ou corruption des données. SAMSUNG ne peut être tenu responsable de la corruption de fichiers de données ou de la perte de données.
- Ne déconnectez pas un périphérique USB en cours de chargement.
- Si certains appareils requièrent une puissance excessive, le périphérique USB pourra être limité par le dispositif de sécurité du circuit.
- Vous devez retirer le périphérique de stockage USB en toute sécurité (en exécutant la fonction « Retirer USB sans danger ») pour éviter d'endommager la mémoire USB. Appuyez sur le bouton **MENU** pour aller sur le menu Accueil, sélectionnez le bouton **JAUNE (C)**, puis appuyez sur le bouton **ENTRÉE**.
- Si vous insérez un disque en cours d'exécution d'un contenu sur le périphérique de stockage USB, le mode de l'appareil passera automatiquement à « DVD ou CD ».
- Si les CD audio (CD-DA) ou les fichiers MP3 et JPEG sont en mode d'arrêt, vous ne pourrez par afficher le mode plein écran en appuyant sur le bouton **FULL SCREEN** de la télécommande.
- Certains lecteurs de disque dur USB ne sont pas compatibles avec ce produit.

Prise en charge des fichiers vidéo

Extension de fichier	Conteneur	Codec vidéo	Définition	Vitesse de défilement (FPS)	Débit binaire (Mbps)	Codec audio
*.avi	AVI	DivX 3.11/4.x/5.1/6.0	1920x1080	6 ~ 30	8	MP3 AC3 LPCM ADPCM Noyau DTS
		XviD	1920x1080	6 ~ 30	8	
		H.264 BP/MP/HP	1920x1080	6 ~ 30	25	
		MPEG4 SP/ASP	1920x1080	6 ~ 30	8	
		Motion JPEG	1920x1080	6 ~ 30	8	
*.mkv	MKV	DivX 3.11/4.x/5.1/6.0	1920x1080	6 ~ 30	8	MP3 AC3 LPCM ADPCM Noyau DTS
		XviD	1920x1080	6 ~ 30	8	
		H.264 BP/MP/HP	1920x1080	6 ~ 30	25	
		MPEG4 SP/ASP	1920x1080	6 ~ 30	8	
		Motion JPEG	1920x1080	6 ~ 30	8	
*.asf	ASF	DivX 3.11/4.x/5.1/6.0	1920x1080	6 ~ 30	8	MP3 AC3 LPCM ADPCM WMA
		XviD	1920x1080	6 ~ 30	8	
		H.264 BP/MP/HP	1920x1080	6 ~ 30	25	
		MPEG4 SP/ASP	1920x1080	6 ~ 30	8	
		Motion JPEG	1920x1080	6 ~ 30	8	
*.wmv	ASF	Window Media Video v9	1920x1080	6 ~ 30	25	WMA
*.mp4	MP4	H.264 BP/MP/HP	1920x1080	6 ~ 30	25	MP3 ADPCM AAC
		MPEG4 SP/ASP	1920x1080	6 ~ 30	8	
		XVID	1920x1080	6 ~ 30	8	
*.3gp	3GPP	H.264 BP/MP/HP	1920x1080	6 ~ 30	25	ADPCM AAC HE-AAC
		MPEG4 SP/ASP	1920x1080	6 ~ 30	8	
*.vro *.vob	VRO VOB	MPEG2	1920x1080	24/25/30	30	AC3 MPEG LPCM
		MPEG1	352x288	24/25/30	30	
*.mpg *.mpeg	PS	MPEG1	352x288	24/25/30	30	AC3 MPEG LPCM AAC
		MPEG2	1920x1080	24/25/30	30	
		H.264	1920x1080	6 ~ 30	25	
*.ts *.tp *.trp	TS	MPEG2	1920x1080	24/25/30	30	AC3 AAC MP3 DD+ HE-AAC
		H.264	1920x1080	6 ~ 30	25	
		VC1	1920x1080	6 ~ 30	25	

Mise en route

▪ Limitations

- Même lorsque le fichier est codé selon un codec pris en charge mentionné ci-dessus, ce fichier peut ne pas être lu en cas de problème au niveau de son contenu.
- La lecture normale ne sera pas garantie si les informations relatives au conteneur du fichier sont erronées ou si le fichier lui-même est corrompu.
- Les fichiers ayant un débit binaire ou une vitesse de défilement supérieur(e) à la normale peuvent présenter des discontinuités au niveau de la lecture audio/vidéo.
- La fonction Recherche (Saut) sera indisponible si la table d'indexage du fichier est corrompue.
- Lors de la lecture d'un fichier à distance via une connexion réseau, la lecture vidéo peut présenter des discontinuités en fonction de la vitesse du réseau établi.

▪ Décodeur vidéo

- Prend en charge le format H.264 de niveau 4.1
- Ne prend pas en charge les formats H.264 FMO/ASO/RS, VC1 SP/MP/AP L4 et AVCHD
- Formats XVID, MPEG4 SP, ASP :
Résolution inférieure à 1280x720 : 60 images maxi
Résolution supérieure à 1280x720 : 30 images maxi
- Ne prend pas en charge le format GMC 2 ou supérieur

Prise en charge des fichiers musicaux

Extension de fichier	Conteneur	Codec audio	Plage de prise en charge
*.mp3	MP3	MP3	-
*.wma	WMA	WMA	Compatibilité avec le format WMA version 10 * Taux d'échantillonnage (en kHz) - 8, 11, 16, 22, 32, 44, 1, 48 * Débits binaires - Tous les débits binaires dans la plage allant de 5 kbps à 384 kbps

▪ Décodeur audio

- Prend en charge les formats WMA 7, 8, 9 et STD
- Ne prend pas en charge le format WMA 9 PRO de décodage audio des données multicanaux audio lorsque le nombre de canaux est supérieur à 2
- Ne prend pas en charge le taux d'échantillonnage WMA de 220/50 Hz mono
- Prend en charge le noyau DTS (5, 1 canaux, 16 bits, 48 kHz) uniquement
- Ne prend pas en charge les formats APDCM MULAW, ALAW









▪ Support optique

- Support CD
Débit binaire : 9,6 Mbps maxi
- Support DVD
Débit binaire : 22,16 Mbps maxi

Connectez le périphérique USB avant d'utiliser les fonctions Time Décalage et Enregistrement TV





- N'utilisez pas une carte mémoire flash USB. L'appareil ne prend pas en charge les cartes mémoire flash USB.
- Nous vous recommandons d'utiliser un lecteur de disque dur USB de 5 400 rpm minimum, mais les disques durs USB de type RAID ne sont pas pris en charge.
- Pour utiliser le mode **Time Décalage** ou la fonction **Progr. TV enreg.**, il est nécessaire d'exécuter la fonction **Format. périph.** sur un périphérique USB connecté selon le format approprié à l'enregistrement.
 - Ne déconnectez par le périphérique en cours de formatage. Si vous formatez le périphérique, tous ses fichiers seront effacés.
 - Avant de formater votre périphérique en fonction de ce produit, veuillez sauvegarder vos fichiers pour prévenir toute perte ou corruption des données. SAMSUNG ne peut être tenu responsable de la corruption de fichiers de données ou de la perte de données.
- Les vidéos enregistrées bénéficient de la protection DRM (Gestion des droits numériques) et ne peuvent pas être lus sur un ordinateur ou un autre produit. Notez que les fichiers enregistrés sur le téléviseur ne pourront plus être utilisés une fois que la carte mère a été remplacée.
- Si la capacité de stockage restante représente moins de 10 Mo durant un enregistrement, celui-ci sera automatiquement arrêté.
- Si le périphérique USB échoue au **Test de perf. du périph.**, vous devrez exécuter à nouveau les fonctions **Format. périph.** et **Test de perf. du périph.** avant de recourir aux options **Guide** ou **Gestion chaînes** pour l'enregistrement.
- Pour obtenir de plus amples informations à ce sujet, consultez votre manuel d'utilisation.

Logos des disques pouvant être lus sur ce produit

			
Disque Blu-ray	Disque Blu-ray 3D	DTS-HD Master Audio	DivX
			
BD-LIVE	Dolby TrueHD	Système PAL applicable au Royaume-Uni, en France, en Allemagne, etc.	Java

Accessoires

Vérifiez que les accessoires ci-dessous sont fournis.

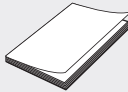
		
Câble audio/vidéo	Câble RF pour téléviseur	
		
Piles pour télécommande (taille AAA)	Manuel d'utilisation	Télécommande

Mise en route

Panneau avant

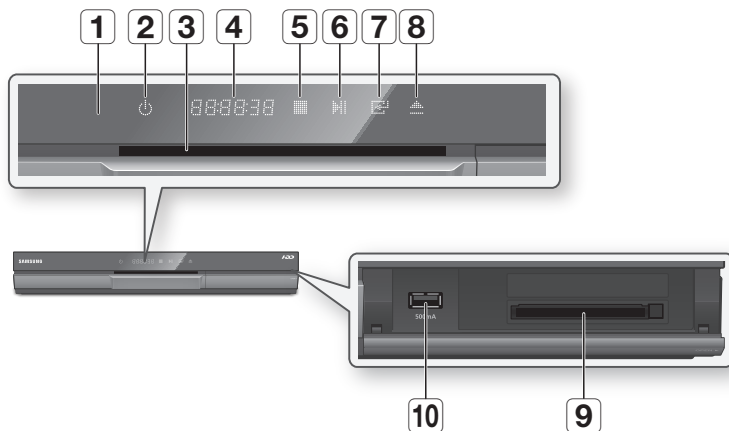

1	CAPTEUR DE LA TÉLÉCOMMANDE	Détecte les signaux provenant de la télécommande.
2	BOUTON MARCHÉ/ARRÊT	Permet d'allumer et d'éteindre le produit.
3	LOGEMENT DE DISQUE	Permet d'insérer un disque.
4	ÉCRAN	Permet d'afficher l'état de la lecture, l'heure, etc.
5	BOUTON ARRÊT	Permet d'arrêter la lecture du disque.
6	BOUTON LECTURE/PAUSE	Permet de lire un disque ou de mettre en pause la lecture.
7	BOUTON ENTRÉE	Permet de sélectionner un élément de menu ou de démarrer la lecture d'un disque.
8	BOUTON ÉJECTION	Permet d'éjecter un disque.
9	LOGEMENT POUR INTERFACE COMMUNE	Permet de visionner les chaînes payantes en insérant une carte « CI CAM avec CI ou CI+ CARD ».
10	HÔTE USB	Permet de procéder aux mises à niveau logicielles et de lire les fichiers MP3/JPEG/DivX/MKV/MP4.

REMARQUE

- Lorsque le lecteur affiche le menu du disque Blu-ray, vous ne pouvez pas lancer la vidéo en appuyant sur le bouton Lecture situé sur l'appareil ou la télécommande. Pour lire la vidéo, sélectionnez Lire la vidéo ou Démarrer dans le menu du disque puis appuyez sur le bouton **ENTRÉE**.
- Vous devez vous procurer une carte « CI CAM avec CI ou CI+ CARD » auprès d'un fournisseur de services de câblodistribution local.

- Lorsque vous retirez la « CI CAM avec CI ou CI+ CARD », tirez-la avec d'infimes précautions à la main, une chute de la « CI CAM avec CI ou CI+ CARD » peut l'endommager.
 - Insérez la carte « CI CAM avec CI ou CI+ CARD » dans le sens indiqué sur la carte.
 - L'emplacement du logement pour la carte CI peut varier selon le modèle.
 - La carte « CI CAM avec CI ou CI+ CARD » n'est pas prise en charge dans l'ensemble des pays et des régions ; renseignez-vous auprès de votre distributeur autorisé.
- En cas de problème, contactez un fournisseur de services.

Panneau arrière

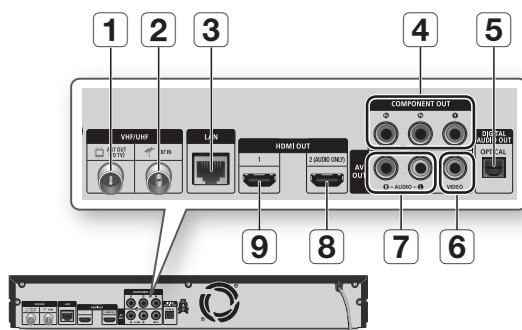

1	ANT OUT (TO TV)	Permet de connecter le câble RF à l'entrée de l'antenne du téléviseur.
2	ANT IN	Permet de connecter le câble RF de l'antenne.
3	LAN	Permet d'accéder aux services réseau (voir pages 73~82), à la fonctionnalité BD-LIVE et aux mises à niveau logicielles via une connexion réseau.
4	COMPONENT OUT	Permet la connexion à des appareils externes dotés d'une entrée vidéo composante.
5	DIGITAL AUDIO OUT (OPTICAL)	Permet la connexion à un récepteur AV.
6	VIDEO OUT	Permet la connexion à l'entrée vidéo d'un appareil externe à l'aide d'un câble vidéo.
7	AUDIO OUT	Permet la connexion à l'entrée audio d'un appareil externe à l'aide d'un câble audio.
8	HDMI OUT 2 (AUDIO ONLY)	Permet la connexion via un câble HDMI de la borne de sortie HDMI à la borne d'entrée HDMI du récepteur AV pour obtenir une qualité de son optimale.
9	HDMI OUT 1	Permet la connexion via un câble HDMI de la borne de sortie HDMI à la borne d'entrée HDMI du téléviseur pour obtenir une qualité d'image optimale ou à la borne d'entrée HDMI du récepteur AV afin de bénéficier de la meilleure qualité sonore possible.

Mise en route

Télécommande

Boîtier de la télécommande

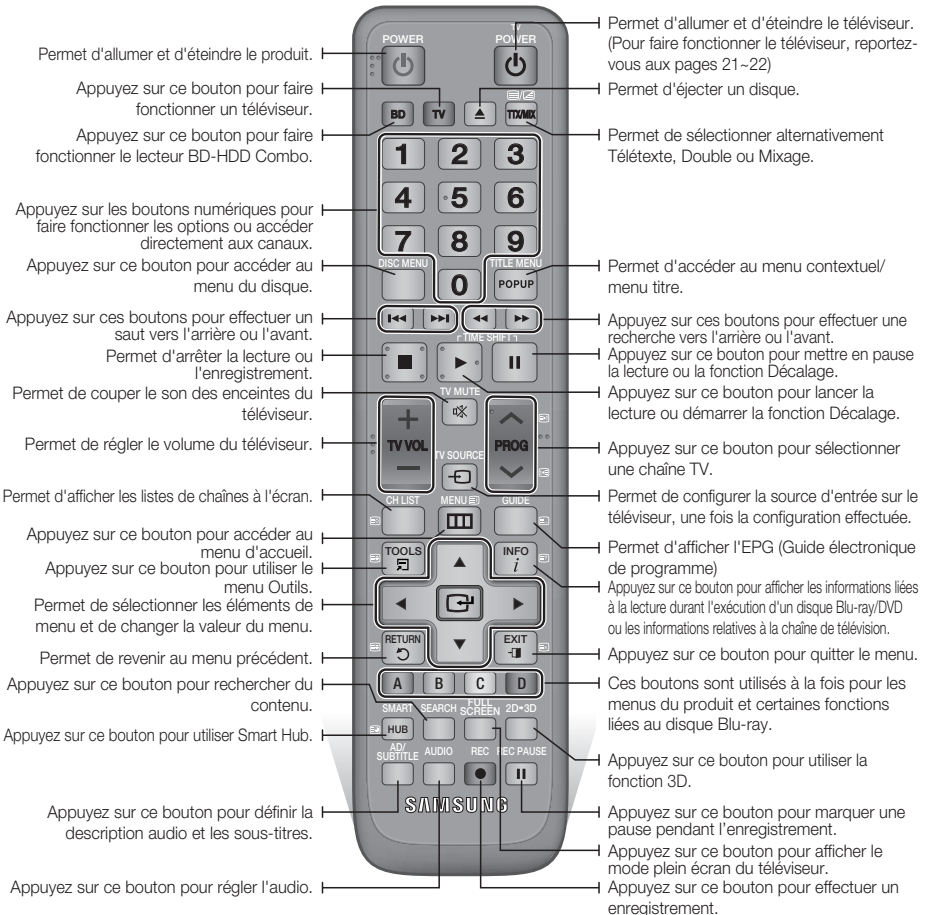

Réglage de la télécommande pour faire fonctionner le téléviseur

Afin de déterminer la compatibilité de votre téléviseur avec la télécommande, veuillez suivre les consignes ci-dessous.

1. Allumez votre téléviseur.
2. Pointez la télécommande en direction du téléviseur.
3. Appuyez sur le bouton **TV** pour sélectionner le mode TV.
4. Maintenez le bouton **TV POWER** enfoncé et entrez le code à deux chiffres correspondant à la marque de votre téléviseur telle que répertoriée dans le tableau en vous servant des boutons numériques appropriés. Si le téléviseur est compatible avec la télécommande, il s'éteindra. La télécommande est alors programmée pour faire fonctionner le téléviseur.

REMARQUE

- Si plusieurs codes apparaissent dans la liste correspondent à la marque de votre téléviseur, essayez-les à tour de rôle jusqu'à ce que vous trouviez le code qui fonctionne.
- Si vous remplacez les piles de la télécommande, vous devrez régler à nouveau le code correspondant à la marque afin qu'il soit réactualisé en conséquence.

Vous pouvez contrôler certaines fonctions de votre téléviseur à l'aide de cette télécommande.

Bouton	Fonction
TV POWER	Permet d'allumer et d'éteindre le téléviseur.
Numéro	Permet de saisir directement le numéro.
TV VOL +/-	Permet de régler le volume sonore du téléviseur.
TV MUTE	Permet d'activer et de désactiver le son.
PROG (▲/▼)	Permet de sélectionner la chaîne souhaitée.
TV SOURCE	Permet de sélectionner une source externe reliée au téléviseur.

Dans le cas d'un téléviseur Samsung, les boutons ci-dessous sont également compatibles avec cette télécommande.

Bouton	Fonction
MENU	Appuyez sur ce bouton pour accéder au menu du téléviseur.
TOOLS	Permet d'afficher le menu Outils.
▲▼◀▶	Permet de déplacer le curseur ou de sélectionner un élément.
ENTRÉE	Permet de sélectionner les éléments de menu.
INFO	Permet d'afficher le menu INFO.
RETURN	Permet de revenir au menu précédent.
EXIT	Permet de quitter le menu.
COULEUR (A,B,C,D)	Ces boutons sont affectés à différentes fonctions.

REMARQUE

- Il est possible que les fonctions mentionnées ci-dessus ne puissent pas être activées sur tous les téléviseurs. En cas de problème, utilisez la télécommande du téléviseur.

Insertion des piles

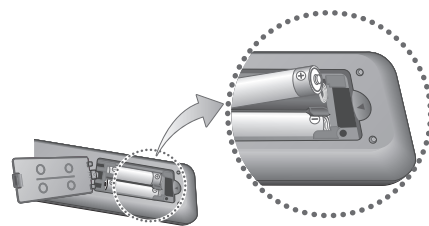

REMARQUE

- Si la télécommande ne fonctionne pas correctement :
 - Vérifiez la polarité +/- des piles.
 - Vérifiez que les piles ne sont pas usées.
 - Vérifiez qu'aucun obstacle n'obstrue le capteur de la télécommande.
 - Vérifiez qu'aucun éclairage fluorescent ne se trouve à proximité.

! ATTENTION

- Débarrassez-vous des piles en respectant les mesures environnementales locales en vigueur. Ne les jetez pas avec les ordures ménagères.

Mise en route

Codes de commande des TÉLÉVISEURS

Marque	Code
SAMSUNG	TV POWER+01, +02, +03, +04, +05, +06, +07, +08, +09
AIWA	TV POWER+82
ANAM	TV POWER+10, +11, +12, +13, +14, +15, +16, +17, +18
BANG & OLUFSEN	TV POWER+57
BLAUPUNKT	TV POWER+71
BRANDT	TV POWER+73
BRIONVEGA	TV POWER+57
CGE	TV POWER+52
CONTINENTAL EDISON	TV POWER+75
DAEWOO	TV POWER+19, +20, +23, +24, +25, +26, +27, +28, +29, +30, +31, +32, +33, +34
EMERSON	TV POWER+64
FERGUSON	TV POWER+73
FINLUX	TV POWER+06, +49, +57
FORMENTI	TV POWER+57
FUJITSU	TV POWER+84
GRADIENTE	TV POWER+70
GRUNDIG	TV POWER+49, +52, +71
HITACHI	TV POWER+60, +72, +73, +75
IMPERIAL	TV POWER+52
JVC	TV POWER+61, +79
LG	TV POWER+06, +19, +20, +21, +22, +78
LOEWE	TV POWER+06, +69
LOEWE OPTA	TV POWER+06, +57
MAGNAVOX	TV POWER+40
METZ	TV POWER+57
mitsubishi	TV POWER+06, +48, +62, +65
MIVAR	TV POWER+52, +77
NEC	TV POWER+83

Marque	Code
NEWSAN	TV POWER+68
NOBLEX	TV POWER+66
NOKIA	TV POWER+74
NORDMENDE	TV POWER+72, +73, +75
PANASONIC	TV POWER+53, +54, +74, +75
PHILIPS	TV POWER+06, +55, +56, +57
PHONOLA	TV POWER+06, +56, +57
PIONEER	TV POWER+58, +59, +73, +74
RADIOLA	TV POWER+06, +56
RADIOMARELLI	TV POWER+57
RCA	TV POWER+45, +46
REX	TV POWER+74
SABA	TV POWER+57, +72, +73, +74, +75
SALORA	TV POWER+74
SANYO	TV POWER+41, +42, +43, +44, +48
SCHNEIDER	TV POWER+06
SELECO	TV POWER+74
SHARP	TV POWER+36, +37, +38, +39, +48
SIEMENS	TV POWER+71
SINGER	TV POWER+57
SINUDYNE	TV POWER+57
SONY	TV POWER+35, +48
TELEAVA	TV POWER+73
TELEFUNKEN	TV POWER+67, +73, +75, +76
THOMSON	TV POWER+72, +73, +75
THOMSON ASIA	TV POWER+80, +81
TOSHIBA	TV POWER+47, +48, +49, +50, +51, +52
WEGA	TV POWER+57
YOKO	TV POWER+06
ZENITH	TV POWER+63

Branchements

Connexion à un téléviseur via un câble audio/vidéo et un câble RF

1. Connectez le câble RF tel qu'indiqué.
2. Utilisez un câble audio/vidéo pour connecter les bornes **VIDEO OUT (jaune) / AUDIO OUT (rouge et blanc)** situées à l'arrière du produit aux bornes **VIDEO IN (jaune) / AUDIO IN (rouge et blanche)** du téléviseur.
3. Branchez le produit et le téléviseur.
4. Allumez le produit et le téléviseur.

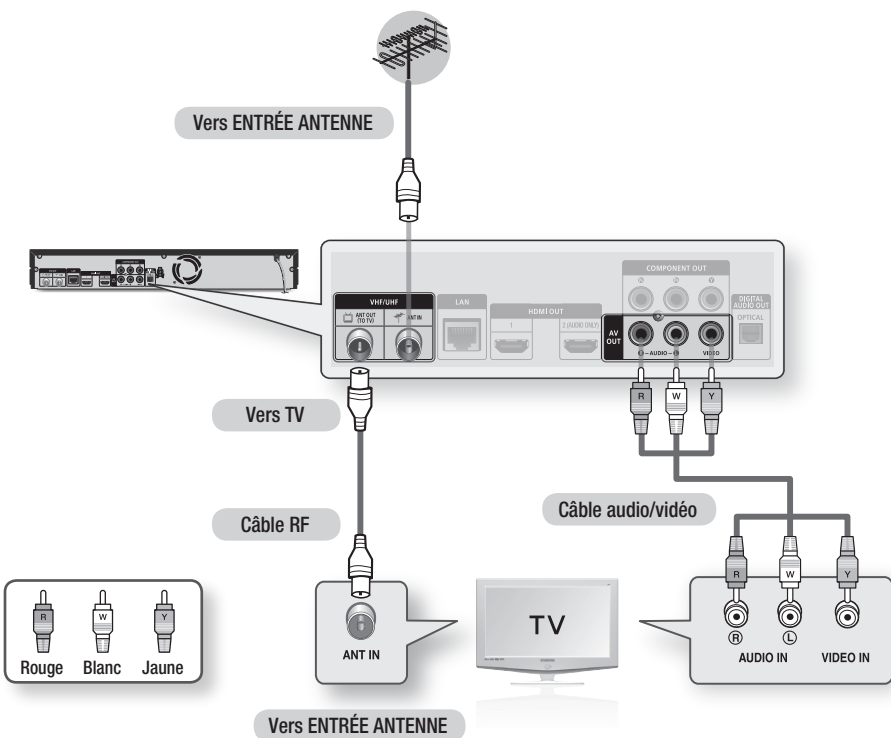

REMARQUE

- Le câble RF de ce produit ne transmet que des signaux TV. Vous devez connecter les câbles audio/vidéo pour émettre le signal de sortie depuis votre produit.
- Un bruit peut être généré lorsque le câble audio est trop proche du câble d'alimentation.
- Si vous souhaitez raccorder un récepteur AV, veuillez vous reporter aux pages de connexion portant sur le récepteur AV. (Voir pages 27~29)
- Le nombre et l'emplacement des bornes peuvent varier selon les téléviseurs. Veuillez vous reporter au manuel d'utilisation de votre téléviseur.
- S'il y a une seule borne d'entrée audio sur le téléviseur, connectez celle-ci à la borne **AUDIO OUT** (droite/blanche) du produit.

Branchements

Connexion du lecteur à un téléviseur

Cas 1 : Connexion à un téléviseur via un câble HDMI - Qualité optimale (Recommandé)

1. Utilisez le câble HDMI pour connecter la borne **HDMI OUT 1** située à l'arrière du produit à la borne **HDMI IN** du téléviseur.
2. Allumez le produit et le téléviseur.
3. Appuyez sur le sélecteur d'entrée de la télécommande de votre téléviseur jusqu'à ce que le signal HDMI du produit s'affiche sur l'écran du téléviseur.
 - Si vous avez réglé la télécommande de manière à ce qu'elle fonctionne avec votre téléviseur (voir pages 21~22), appuyez sur le bouton **TV SOURCE** de la télécommande et sélectionnez HDMI comme source externe du téléviseur.

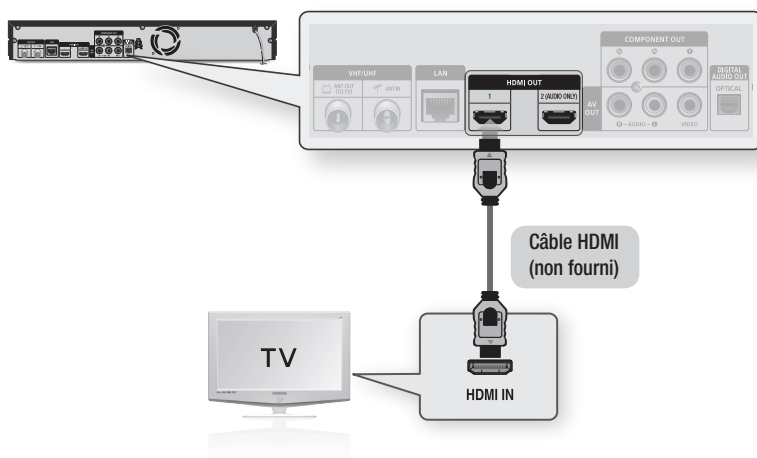

REMARQUE

- Un câble HDMI émet en sortie des données vidéo/audio numériques, de sorte que vous n'avez pas à connecter de câble audio.
- Connectez la borne HDMI 1 située à l'arrière du produit sur la borne HDMI IN de votre téléviseur. N'utilisez pas la borne HDMI 2. La borne HDMI 2 n'émet pas de signal vidéo en sortie.
- Si le produit est connecté à votre téléviseur en mode de sortie HDMI 720p, 1080i ou 1080p, vous devrez utiliser un câble HDMI haut débit (catégorie 2).
- La sortie HDMI ne transmet qu'un signal numérique pur au téléviseur. Si votre téléviseur ne prend pas en charge la protection HDCP (Système de protection des contenus numériques en haute définition), un bruit aléatoire sera transmis à l'écran.
- Selon votre téléviseur, il est possible que certaines résolutions de sortie HDMI ne fonctionnent pas. Veuillez vous reporter au manuel d'utilisation de votre téléviseur.
- Lorsque le produit est raccordé au téléviseur via le câble HDMI pour la première fois ou connecté à un téléviseur neuf, la résolution de sortie HDMI est automatiquement réglée sur la valeur la plus élevée prise en charge par le téléviseur.
- Vous devez disposer d'une connexion HDMI pour visionner les vidéos en 3D.
- Un câble HDMI trop long peut provoquer du bruit à l'écran. Si tel est le cas, réglez sur Non l'option Deep Colour dans le menu.
- Si vous utilisez un câble HDMI-vers-DVI pour la connexion à un dispositif d'affichage, vous devez aussi connecter les bornes AV OUT ou Digital Audio OUT au dispositif d'affichage ou à un système audio pour écouter les données audio.

Cas 2 : Connexion d'un téléviseur via un câble composante

- Qualité optimale

- Vous pouvez connecter le produit à votre téléviseur à l'aide d'un câble vidéo composante.
 - Vous bénéficierez d'images haute qualité caractérisées par une grande fidélité de reproduction des couleurs. Le format vidéo composante décompose l'image en signaux noirs et blancs (Y), bleus (Pb) et rouges (Pr), permettant ainsi de fournir des images claires et nettes. (Les signaux audio sont transmis par la sortie audio.)
1. Utilisez le câble vidéo composante pour connecter les bornes **COMPONENT OUT** situées à l'arrière du produit aux bornes **COMPONENT IN** du téléviseur.
 2. Utilisez les câbles audio, connectez les bornes **AUDIO OUT (rouge et blanche)** situées à l'arrière du produit aux bornes **AUDIO IN (rouge et blanche)** de votre téléviseur.
 3. Allumez le produit et le téléviseur.
 4. Appuyez sur le sélecteur d'entrée de la télécommande de votre téléviseur jusqu'à ce que le signal « COMPOSANTE » en provenance du produit s'affiche sur l'écran du téléviseur.
 - Si vous avez réglé la télécommande de manière à ce qu'elle fonctionne avec votre téléviseur (voir pages 21~22), appuyez sur le bouton **TV SOURCE** de la télécommande et sélectionnez COMPOSANTE comme source externe du téléviseur.

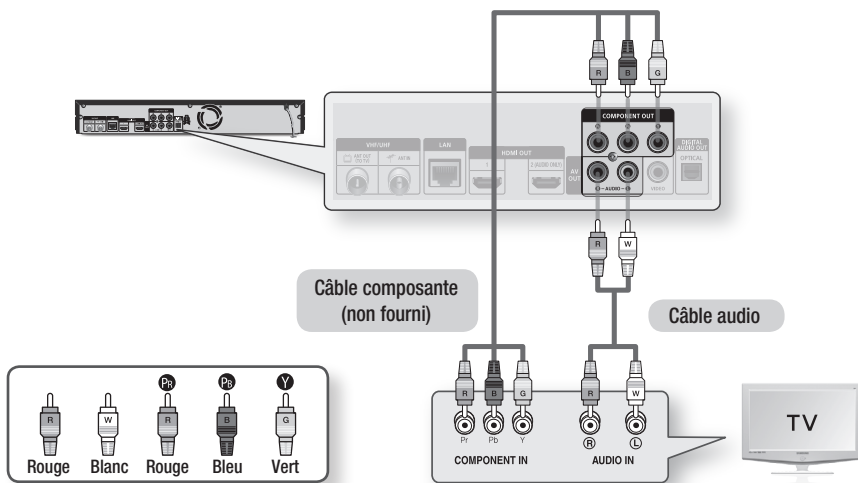

REMARQUE

- En fonction du fabricant, les bornes composante de votre téléviseur peuvent être signalées par « R-Y, B-Y, Y » ou « Cr, Cb, Y » au lieu de « Pb, Pr, Y ». Le nombre et la position des bornes peuvent varier selon le téléviseur. Veuillez consulter le manuel d'utilisation de votre téléviseur.
- En fonction du type de contenu, vous pouvez choisir parmi différents réglages de résolution, tels que 1080i, 720p, 576p/480p ou 576i/480i. (Voir pages 36~38)
- La résolution réelle pourra être différente du réglage défini dans le menu de configuration si vous avez connecté à la fois les câbles Composante et HDMI. La résolution peut aussi varier en fonction du type de contenu. (Voir pages 36~38)

Branchements

Cas 3 : Connexion à un téléviseur via un câble audio/vidéo - Bonne qualité

1. Utilisez un câble Audio/Vidéo pour connecter les bornes **VIDEO OUT (jaune)** / **AUDIO OUT (rouge et blanche)** situées à l'arrière du produit à **VIDEO IN (jaune)** / **AUDIO IN (rouge et blanche)** du téléviseur.
2. Allumez le produit et le téléviseur.
3. Appuyez sur le sélecteur d'entrée de la télécommande de votre téléviseur jusqu'à ce que le signal « VIDEO » du produit s'affiche sur l'écran du téléviseur.
 - Si vous avez réglé la télécommande du produit de manière à ce qu'elle fonctionne avec votre téléviseur (voir pages 21~22), appuyez sur le bouton **TV SOURCE** de la télécommande et sélectionnez VIDEO comme source externe du téléviseur.

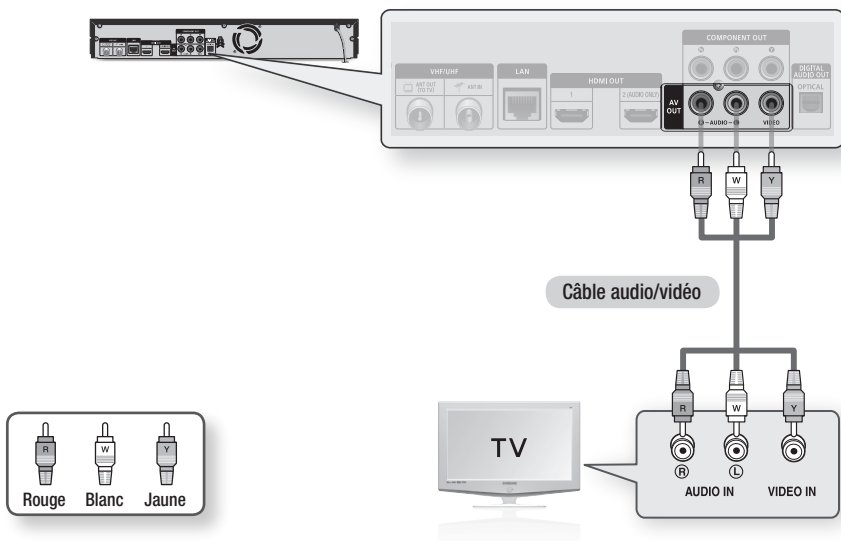

REMARQUE

- Un bruit peut être généré lorsque le câble audio est trop proche du câble d'alimentation.
- Si vous souhaitez raccorder un récepteur AV, veuillez vous reporter aux pages de connexion portant sur le récepteur AV. (Voir pages 27~29)
- Le nombre et l'emplacement des bornes d'entrée peuvent varier selon les téléviseurs. Veuillez vous reporter au manuel d'utilisation de votre téléviseur.

! ATTENTION

- Ne connectez pas le produit au téléviseur via un magnétoscope. Les signaux vidéo alimentés via les magnétoscopes peuvent être soumis à des systèmes de protection du droit d'auteur, et l'image pourra de ce fait paraître déformée sur le téléviseur.

Connexion à une chaîne hi-fi

- Baissez le volume sonore lorsque vous allumez le récepteur AV. Un bruit violent et soudain pourrait endommager les haut-parleurs et nuire à votre oreilles.
- Réglez le format de sortie audio selon les capacités du récepteur AV. (Reportez-vous aux pages 39~42)
- L'emplacement des bornes d'entrée HDMI peut varier selon le récepteur AV utilisé. Veuillez vous reporter au manuel d'utilisation de votre récepteur AV.

Cas 1 : Connexion à une chaîne hi-fi (récepteur AV prenant en charge la technologie HDMI) - Qualité optimale (Recommandé)

1. Utilisez le câble HDMI pour connecter la borne **HDMI OUT 1** située à l'arrière du lecteur à la borne **HDMI IN** du récepteur AV.
2. Utilisez le câble HDMI pour connecter la borne **HDMI OUT** du récepteur AV à la borne **HDMI IN** du téléviseur.
3. Allumez le produit, le téléviseur et le récepteur AV.
4. Appuyez sur le bouton de sélection d'entrée du récepteur AV et du téléviseur pour sélectionner l'entrée externe afin que le son soit émis à partir du lecteur. Reportez-vous au manuel d'utilisation du récepteur AV pour régler l'entrée audio de ce dernier.

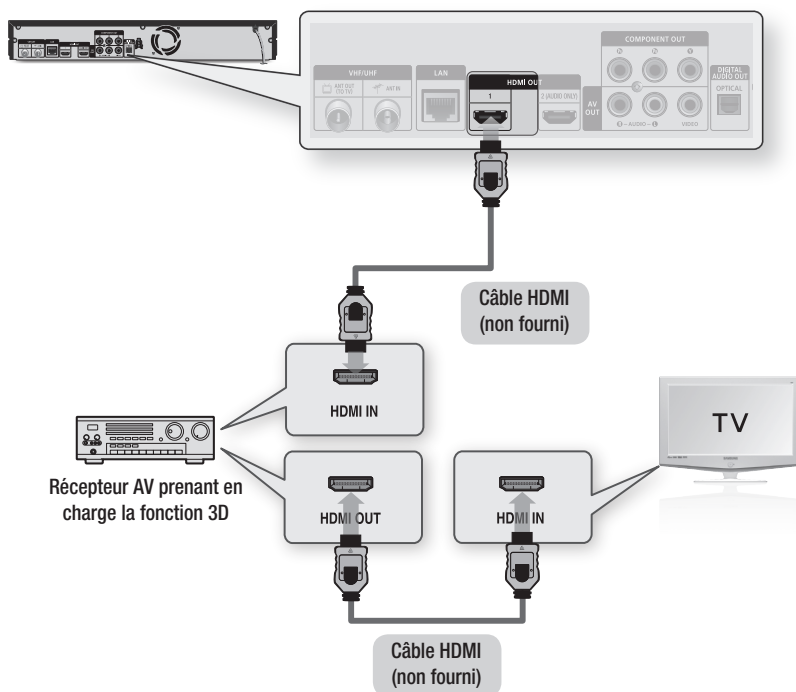

Branchements

Cas 2 : Connexion à une chaîne hi-fi (récepteur AV prenant en charge la technologie HDMI) - Qualité optimale (Recommandé)

1. Utilisez le câble HDMI pour connecter la borne **HDMI OUT 1** située à l'arrière du produit à la borne **HDMI IN** du téléviseur.
2. Utilisez le câble HDMI pour connecter la borne **HDMI OUT 2** située à l'arrière du lecteur à la borne **HDMI IN** du récepteur AV.
3. Allumez le produit, le téléviseur et le récepteur AV.
4. Appuyez sur le bouton de sélection d'entrée du récepteur AV pour sélectionner l'entrée externe afin que le son soit émis à partir du produit. Reportez-vous au manuel d'utilisation du récepteur AV pour régler l'entrée audio de ce dernier.
5. Appuyez sur le sélecteur d'entrée de la télécommande de votre téléviseur jusqu'à ce que le signal HDMI du produit s'affiche sur l'écran du téléviseur.

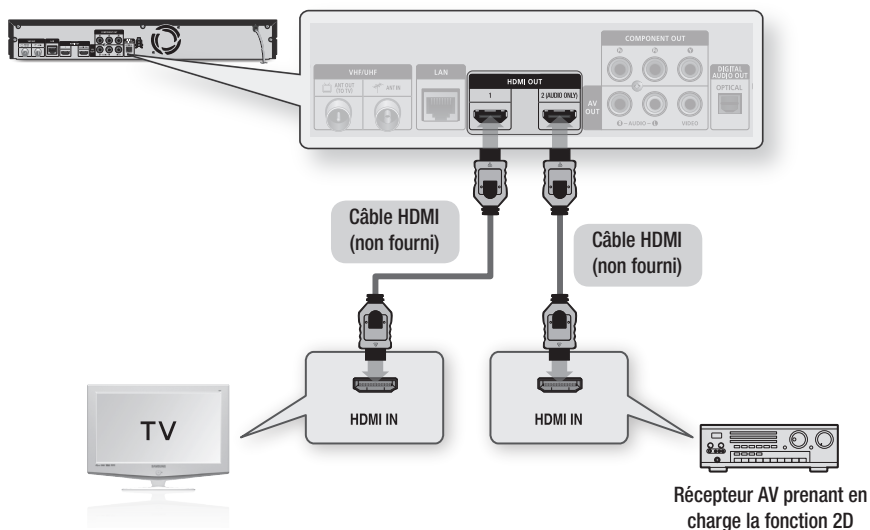

! ATTENTION

- Ne connectez pas les bornes **HDMI OUT 1** et **HDMI OUT 2** du produit via un câble HDMI.

REMARQUE

- La borne **HDMI OUT 1** émet en sortie des signaux vidéo et audio. La borne **HDMI OUT 2** n'émet en sortie que des signaux audio.
La borne **HDMI OUT 2** n'émet pas de signaux vidéo en sortie.
- Si la borne **HDMI OUT 2** est reliée à un téléviseur ou un récepteur AV allumé et que la sortie HDMI audio est réglée sur **Auto.**, la borne **HDMI OUT 1** n'émettra pas de données audio en sortie.
Si vous souhaitez émettre les données audio à la fois des bornes **HDMI OUT 1** et **HDMI OUT 2**, veuillez régler la sortie audio HDMI sur **Double**. (Voir page 42)

Cas 3 : Connexion à une chaîne hi-fi (Amplificateur stéréo) - Bonne qualité

1. À l'aide de câbles audio, reliez les bornes de sortie **AUDIO OUT (rouge et blanche)** situées à l'arrière du produit aux bornes d'entrée **AUDIO IN (rouge et blanche)** de votre amplificateur stéréo.
2. À l'aide du/des câble(s) de signal vidéo, connectez les bornes **HDMI 1**, **COMPONENT** et **VIDEO OUT** situées à l'arrière du produit respectivement aux bornes **HDMI**, **COMPONENT** ou **VIDEO IN** de votre téléviseur. (Voir pages 24~26)
3. Allumez le produit, le téléviseur et l'amplificateur stéréo.
4. Appuyez sur le bouton de sélection d'entrée de l'amplificateur stéréo pour sélectionner l'entrée externe afin que le son soit émis à partir du produit. Reportez-vous au manuel d'utilisation de l'amplificateur stéréo pour définir l'entrée audio de ce dernier.
5. Appuyez sur le sélecteur d'entrée de la télécommande de votre téléviseur pour sélectionner la source vidéo (HDMI, Composante ou Vidéo.)

Cas 4 : Connexion d'une chaîne hi-fi (récepteur AV prenant en charge la technologie Dolby Digital ou un décodeur DTS) - Qualité optimale

1. Utilisez un câble optique pour connecter la borne **DIGITAL AUDIO OUT (OPTICAL)** située à l'arrière du produit à la borne **DIGITAL AUDIO IN (OPTICAL)** du récepteur AV.
2. À l'aide du/des câble(s) de signal vidéo, connectez les bornes **HDMI 1**, **COMPONENT** et **VIDEO OUT** situées à l'arrière du produit respectivement aux bornes **HDMI**, **COMPONENT** ou **VIDEO IN** de votre téléviseur. (Voir pages 24~26)
3. Allumez le produit, le téléviseur et le récepteur AV.
4. Appuyez sur le bouton de sélection d'entrée du récepteur AV pour sélectionner l'entrée externe afin que le son soit émis à partir du produit. Reportez-vous au manuel d'utilisation du récepteur AV pour régler l'entrée audio du récepteur AV.
5. Appuyez sur le sélecteur d'entrée de la télécommande de votre téléviseur pour sélectionner la source vidéo (HDMI, Composante ou Vidéo.)

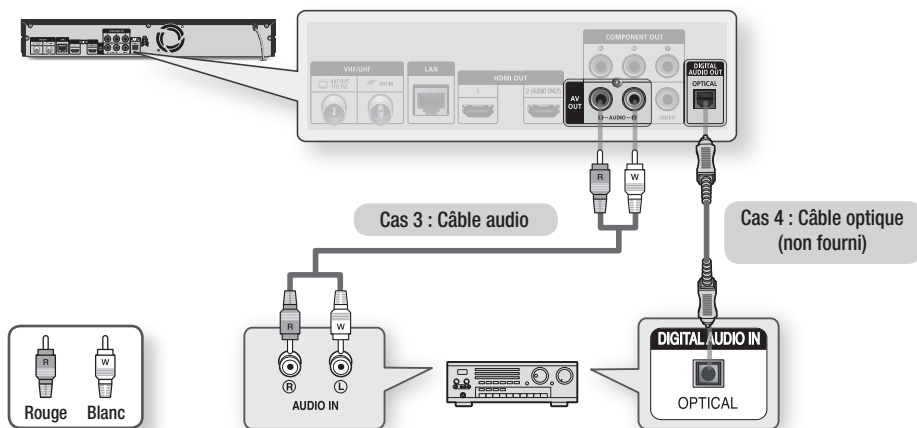

REMARQUE

- Si vous utilisez la connexion audionumérique décrite au Cas 4, le son sera exclusivement émis via les deux enceintes frontales avec un réglage de sortie numérique spécifié sur PCM.

Branchements

Connexion au réseau

Lorsqu'il est relié au réseau, ce produit vous permet d'accéder aux services réseau (voir pages 73~82) tels que Smart Hub ou BD-LIVE ainsi qu'aux mises à niveau logicielles. Pour procéder à la connexion, nous vous recommandons d'utiliser le point d'accès ou le routeur IP. Pour plus d'informations sur les connexions du routeur, reportez-vous au manuel d'utilisation du routeur ou contactez le fabricant du routeur afin de bénéficier de son service d'assistance technique.

Réseau câblé

1. À l'aide du câble LAN direct (câble UTP), connectez la borne LAN du produit à la borne LAN de votre modem ou routeur.
2. Pour régler les options de réseau, reportez-vous aux pages 44~48.

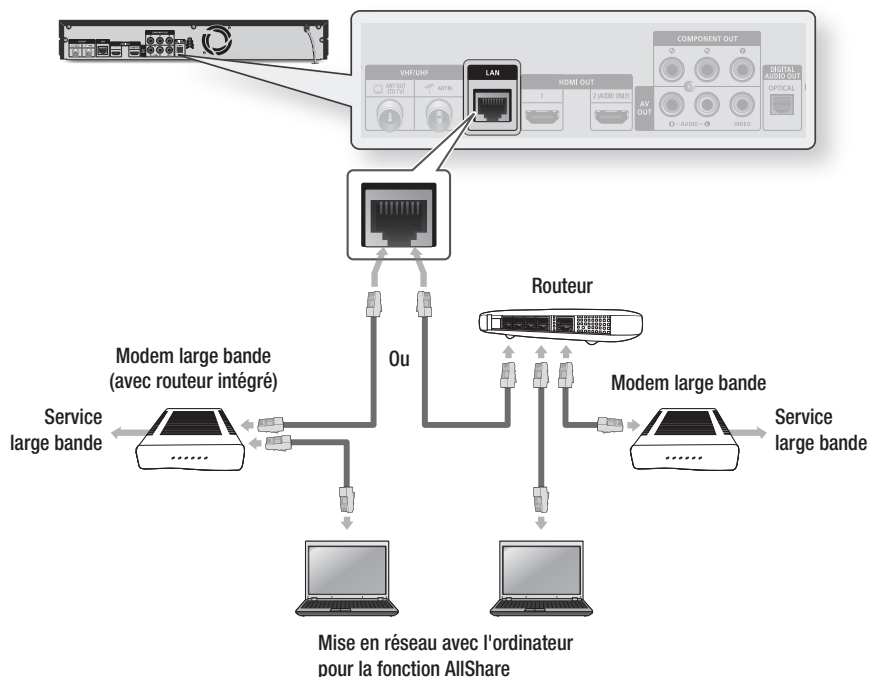

REMARQUE

- Il est possible que l'accès Internet au serveur de mise à jour Samsung ne soit pas autorisé, selon le routeur que vous utilisez ou le contrat établi avec votre fournisseur d'accès. Pour de plus amples informations, contactez votre fournisseur d'accès Internet.
- Les utilisateurs DSL doivent passer par un routeur pour la connexion au réseau.
- Pour utiliser la fonction AllShare, vous devez connecter l'ordinateur au réseau, tel qu'indiqué dans la figure. La connexion peut être câblée ou sans fil.

Réseau sans fil

Le produit dispose d'une fonction Wi-Fi intégrée. Vous pouvez effectuer une connexion au réseau à l'aide d'un dispositif de partage IP sans fil (routeur ou modem).

Pour régler les options de réseau, reportez-vous aux pages 44~48.

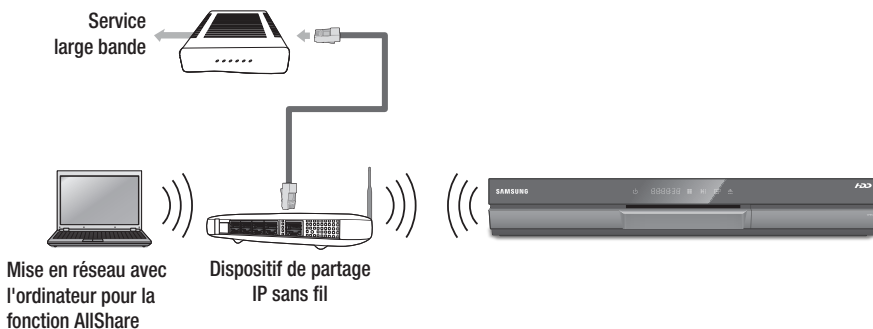

REMARQUE

- Pour utiliser un réseau sans fil, le produit doit être connecté à un dispositif de partage IP sans fil (routeur). Si le dispositif de partage IP sans fil prend en charge le protocole DHCP, votre lecteur pourra utiliser une adresse DHCP ou une adresse IP fixe pour la connexion au réseau sans fil.
- Sélectionnez un canal pour le dispositif de partage IP sans fil qui soit actuellement inutilisé. Si le canal défini pour le dispositif de partage IP sans fil est en cours d'utilisation par un autre périphérique à proximité, il pourra en résulter des interférences et un échec de communication.
- Lorsque le mode Pure High-throughput (Greenfield) 802.11n est sélectionné et le type de cryptage défini sur WEP, TKIP ou TKIP-AES (WPS2Mixed) pour votre point d'accès, ce produit ne gère pas les connexions compatibles avec les nouvelles spécifications de certification Wi-Fi.
- Si votre point d'accès prend en charge le protocole WPS (Wi-Fi Protected Setup), vous pourrez effectuer la connexion au réseau par le biais de l'option PBC (Configuration via le bouton-poussoir) ou de votre code PIN (Numéro d'identification personnel). Le protocole WPS configure automatiquement le nom de réseau sans fil SSID et la clé WPA sous l'un des deux modes.
- Vous pouvez configurer un réseau sans fil de trois manières :
 - Sans fil (Général)
 - Utilisation de WPS(PBC)
 - One Foot Connection

La méthode Sans fil (général) inclut les procédures de configuration automatique et manuelle.

- Par nature, le réseau LAN peut provoquer des interférences, selon les conditions de fonctionnement (performance du point d'accès, distance, obstacles, interférences avec d'autres appareils radio, etc.).
- Réglez le dispositif de partage IP sans fil en mode Infrastructure. Le mode Ad-hoc n'est pas pris en charge.
- Le lecteur ne prend en charge que les protocoles de clé de sécurité sans fil suivants :
 - WEP(OPEN/SHARED), WPA-PSK(TKIP/AES), WPA2-PSK(TKIP/AES)
- Pour utiliser la fonction AllShare, vous devez connecter l'ordinateur au réseau, tel qu'indiqué dans la figure. La connexion peut être câblée ou sans fil.

Configuration

Avant de démarrer (Plug & Play)

1. Allumez le téléviseur après avoir branché le produit. Lorsque vous connectez le produit au téléviseur pour la première fois, le produit s'allume automatiquement et l'écran Plug & Play apparaît.



2. Appuyez sur les boutons ►▲▼ pour sélectionner la langue souhaitée, puis appuyez sur le bouton **ENTRÉE**.
3. Appuyez sur les boutons ►▲▼ pour sélectionner le pays souhaité, puis appuyez sur le bouton **ENTRÉE**.
4. Entrez le mot de passe à 4 chiffres souhaité à l'aide des boutons numériques. (France uniquement)
5. Appuyez sur les boutons ►▲▼ pour sélectionner le Mode Horloge souhaité.
 - Si vous sélectionnez **Auto**. : Appuyez sur le bouton **ENTRÉE**.
 - Si vous sélectionnez **Manuel** : Appuyez sur le bouton ▲▼◀► pour régler l'horloge, puis appuyez sur le bouton **ENTRÉE**.

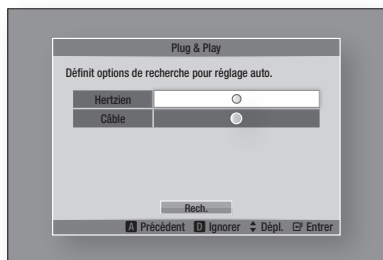

6. Appuyez sur les boutons ▲▼ pour sélectionner l'Antenne source souhaitée, puis appuyez sur le bouton **ENTRÉE**.

- Si vous sélectionnez **Hertzien** : Appuyez sur le bouton ▼ pour sélectionner **Rech.**, puis appuyez sur le bouton **ENTRÉE**.
- Si vous sélectionnez **Câble** : Appuyez sur le bouton ▼ pour sélectionner **Suivant**, puis appuyez sur le bouton **ENTRÉE**. Réglez l'option Mode Rech., puis appuyez sur le bouton ▼ pour sélectionner le bouton **Rech.**

7. Appuyez sur les boutons ►▲▼ pour sélectionner le réglage Mise en séquence des chaînes souhaité, puis appuyez sur le bouton **ENTRÉE**. (Italie uniquement)
8. Appuyez sur les boutons ◀► pour sélectionner **Paramètres réseau** ou **Regarder TV**, puis appuyez sur le bouton **ENTRÉE**.
(Pour en savoir plus sur les paramètres réseau, reportez-vous aux pages 44~48)

REMARQUE

- Lors de la connexion du produit au téléviseur pour la première fois, le produit s'allume automatiquement. Ceci est normal.
- Mot de passe
 - France uniquement : Entrez le mot de passe à quatre chiffres souhaité à l'aide des boutons numériques.
* Vous ne pouvez pas définir le mot de passe sur « 0000 ».
Veuillez choisir d'autres chiffres.
 - Autres : Entrez le mot de passe à quatre chiffres souhaité à l'aide des boutons numériques.
* Par défaut, le mot de passe est défini sur « 0000 ».
- Le menu Mise en séquence des chaînes s'affiche lorsque le réglage de pays est spécifié sur Italie.

Pour accéder au menu Paramètres

1. Appuyez sur le bouton **MENU**.
Le menu Accueil apparaît.
2. Appuyez sur les boutons ◀► pour sélectionner le menu d'accueil souhaité, puis appuyez sur le bouton **ENTRÉE**.
3. Appuyez sur les boutons ▲▼ pour sélectionner le sous-menu souhaité, puis appuyez sur le bouton **ENTRÉE**.
4. Appuyez sur les boutons ▲▼ pour sélectionner l'élément souhaité, puis appuyez sur le bouton **ENTRÉE**.
5. Appuyez sur le bouton **EXIT** pour quitter le menu.

• Menu Accueil

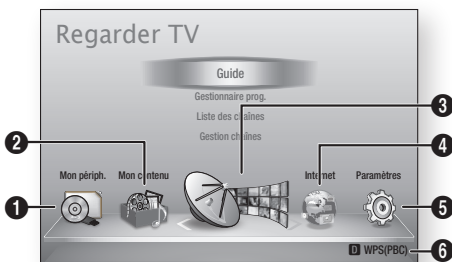

- | | |
|---|--|
| 1 | Permet de sélectionner Mon périph.. |
| 2 | Permet de sélectionner Mon contenu. |
| 3 | Permet de sélectionner Regarder TV. |
| 4 | Permet de sélectionner Internet. |
| 5 | Permet de sélectionner Paramètres. |
| 6 | Permet d'afficher les boutons disponibles. |

REMARQUE

- Lorsque le produit est connecté à un réseau, sélectionnez **Smart Hub** depuis le menu Accueil. Téléchargez le contenu souhaité depuis **Samsung Apps**. (Voir pages 80~81)
- Les étapes d'accès peuvent varier selon le menu sélectionné.
- L'affichage à l'écran (OSD) peut changer sur ce produit après la mise à niveau de la version du logiciel.
- Si le produit affiche le menu Accueil pendant plus de 3 minutes sans interface utilisateur, l'écran DTV apparaîtra.
- Si le produit affiche n'importe quel autre menu, notamment celui des paramètres, pendant plus de 5 minutes sans interface utilisateur, un écran de veille apparaîtra sur le téléviseur.

Regarder TV

1. Appuyez sur le bouton **MENU**.
Le menu Accueil apparaît.
2. Appuyez sur les boutons ◀▶ pour sélectionner **Regarder TV**.
3. Appuyez sur les boutons ▲▼ pour sélectionner le sous-menu souhaité, puis appuyez sur le bouton **ENTRÉE**.

4. Appuyez sur les boutons ▲▼ pour sélectionner l'élément souhaité, puis appuyez sur le bouton **ENTRÉE**.
5. Appuyez sur le bouton **EXIT** pour quitter le menu.

Liste des chaînes

Vous pouvez afficher toutes les chaînes recherchées.

1. Appuyez sur le bouton **CH LIST** de la télécommande.
La Liste des chaînes s'affiche.

Liste de canaux

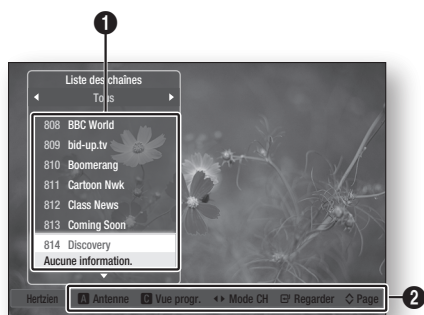

- 1 Permet d'afficher les chaînes stockées.

Aide à la navigation : Permet d'afficher les boutons disponibles sur la télécommande.

- **ROUGE (A)** : Permet de sélectionner Hertzien ou Câble.
- **JAUNE (C)** : Permet d'afficher les informations relatives au programme.
- **Mode CH** : Permet d'afficher le mode des chaînes selon leur type de canal. (Tous, TV, Radio, Données/Autres)
- **Regarder** : Affiche la chaîne sélectionnée.
- **Page** : Permet d'accéder à la page suivante/précédente.

2. Appuyez sur les boutons ▲▼ pour sélectionner la chaîne souhaitée, puis appuyez sur le bouton **ENTRÉE**.
La chaîne sélectionnée s'affiche.

REMARQUE

- En appuyant sur le bouton **INFO**, vous pouvez visionner ou enregistrer la chaîne sélectionnée.

Configuration

Gestion chaînes

Vous pouvez gérer les chaînes stockées.

Écran Gestion chaînes

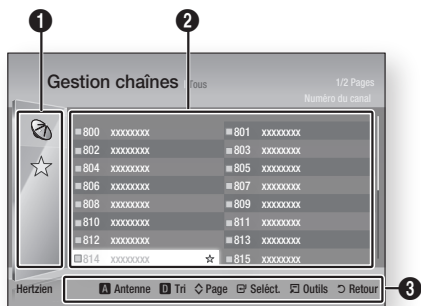

Chaînes modifiées : Appuyez sur les boutons ▲ ▼ pour consulter les chaînes modifiées.

- **Chaînes** (📡) : Permet d'afficher la liste des chaînes selon leur type. (Tous, TV, Radio, Données/Autres)
- **Favoris** (☆) : Permet d'afficher toutes les chaînes favorites. (Favoris 1, Favoris 2, Favoris 3.....)

2 Permet d'afficher les chaînes stockées.

Aide à la navigation : Permet d'afficher les boutons disponibles sur la télécommande.

- **ROUGE (A)** : Permet de sélectionner Hertzien ou Câble.
- **BLEU (D)** : Permet de trier la liste ordonnée selon le numéro de chaîne et le nom de chaîne.
- **Page** : Permet de passer à la page suivante ou de revenir sur la page précédente.
- **Selct.** : Permet de sélectionner la chaîne souhaitée.
- **Outils** : Permet d'afficher l'option Gestion chaînes.
- **Retour** : Permet de revenir au menu précédent.

Icônes d'affichage de l'état des chaînes

Icônes	Opérations
✓	Chaîne sélectionnée.
☆	Chaîne marquée comme favorite.
🔒	Chaîne verrouillée.

Utilisation du bouton TOOLS

Appuyez sur les boutons ▲ ▼ pour sélectionner la chaîne souhaitée, puis appuyez sur le bouton TOOLS.

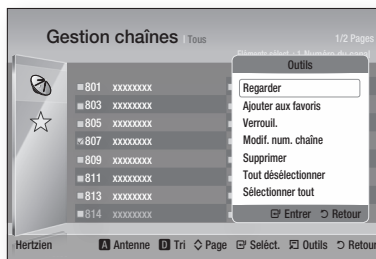

Regarder

Sélectionnez cette option pour visionner la chaîne.

Ajouter aux favoris / Modif. Favoris

Sélectionnez cette option pour ajouter la chaîne favorite de votre choix.

Verrouill. / Déverr.

Sélectionnez cette option pour verrouiller la chaîne.

Modif. num. chaîne

Sélectionnez cette option pour modifier le numéro de chaîne.

Si l'option Modif. num. chaîne ne s'affiche pas sous Gestion chaînes, spécifiez-la sur Activer dans le menu des chaînes. (Voir page 43)

Ce menu ne s'affichera que si vous réglez le type d'antenne source et le pays comme suit :

Antenne source	Pays
Hertzien	Pays-Bas, Italie

Supprimer

Sélectionnez cette option pour supprimer la chaîne.

Tout désélectionner

Sélectionnez cette option pour désélectionner toutes les chaînes.

Sélectionner tout

Sélectionnez cette option pour sélectionner toutes les chaînes.

REMARQUE

- Pour la diffusion satellitaire, il est possible de modifier les numéros de chaîne selon les spécifications.

Paramètres

1. Appuyez sur le bouton **MENU**.
Le menu d'accueil apparaît.
2. Appuyez sur les boutons ◀▶ pour sélectionner **Paramètres**, puis appuyez sur le bouton **ENTRÉE**.
3. Appuyez sur les boutons ▲▼ pour sélectionner le sous-menu souhaité, puis appuyez sur le bouton **ENTRÉE**.
4. Appuyez sur les boutons ▲▼ pour sélectionner l'élément souhaité, puis appuyez sur le bouton **ENTRÉE**.
5. Appuyez sur le bouton **EXIT** pour quitter le menu.

Affichage

Vous pouvez configurer les diverses options d'affichage telles que Format écran, Résolution, etc.

Paramètres 3D

Vous pouvez choisir de lire en mode 3D ou non un disque Blu-ray comportant des contenus 3D.

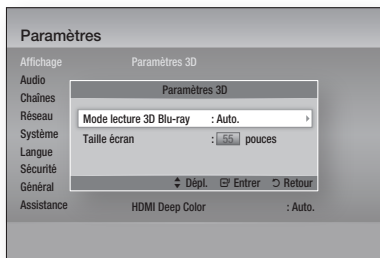

Mode lecture 3D Blu-ray

Les disques Blu-ray 3D sont disponibles en deux formats : Blu-ray 3D et 3D only. Vous pouvez choisir de visionner un disque Blu-ray en mode 3D ou 2D avant de lancer sa lecture.

- **Auto.** : Permet de détecter automatiquement si le téléviseur connecté dispose d'une fonctionnalité 3D et lance la lecture du disque Blu-ray en 3D ou 2D en conséquence, ou démarre la lecture d'un disque 3D only en 3D si le téléviseur prend en charge la fonction 3D.

Les disques 3D only ne peuvent pas être lus sur un téléviseur ne prenant pas en charge la fonction 3D.

- **3D → 3D** : Permet de lancer la lecture des disques 3D only et Blu-ray 3D au format 3D dans tous les cas.
- **3D → 2D** : Permet de lancer la lecture des disques Blu-ray 3D en mode 2D dans tous les cas. Les disques 3D only ne peuvent pas être lus.

REMARQUE

- Selon le contenu et le positionnement de l'image sur l'écran de votre téléviseur, vous pouvez voir apparaître des barres verticales noires à droite ou à gauche de l'écran ou sur les deux côtés à la fois.

Taille écran

Cette option vous permet d'entrer la taille réelle de l'écran du téléviseur de sorte que le produit adapte l'image à la taille de l'écran et puisse afficher une image optimale en 3D.
(Pour les tailles d'écran 3D supérieures à 116 pouces, il suffit de spécifier le réglage sur 116 pouces.)

! ATTENTION

- Pour bénéficier du visionnage de contenus en 3D, connectez un appareil 3D (récepteur AV ou téléviseur compatible 3D) au port de sortie HDMI OUT du produit à l'aide d'un câble HDMI haut débit. Veillez à porter des lunettes 3D avant de visionner le contenu 3D.
- Le produit émet des signaux 3D uniquement via le câble HDMI connecté au port de sortie HDMI OUT.
- La résolution de l'image vidéo en mode de lecture 3D étant déterminée par la définition de l'image vidéo 3D d'origine, vous ne pourrez pas modifier la résolution de l'image selon vos préférences.
- Des fonctions telles que BD Wise, l'adaptation de la taille de l'écran ou le réglage de la résolution peuvent ne pas fonctionner correctement en mode de lecture 3D.
- Il vous faut obligatoirement utiliser un câble HDMI haut débit pour garantir une émission appropriée du signal 3D.
- Lorsque vous visionnez des images en 3D, assurez-vous de vous tenir éloigné du téléviseur à une distance équivalente à au moins trois fois la taille de l'écran. Par exemple, si vous avez un écran 46 pouces, vous devrez rester à une distance de 35 mètres (138 pouces) du téléviseur.
 - Positionnez l'écran à hauteur des yeux pour mieux apprécier l'image en 3D.
- Lorsque le produit est connecté à plusieurs appareils 3D, l'effet 3D peut ne pas fonctionner correctement.
- « Blu-ray 3D » et le logo « Blu-ray 3D » sont des marques de commerce de Blu-ray Disc Association.

Configuration

Format écran

Selon le type de téléviseur que vous possédez, vous pouvez ajuster le réglage de la taille de l'écran.

- **16:9 Original** : Sélectionnez cette option lorsque vous connectez le produit à un téléviseur au format d'écran 16:9. Tous les contenus s'afficheront selon leur format d'origine. Le contenu formaté en 4:3 apparaîtra avec des barres noires à gauche et à droite de l'écran.
- **16:9 Entier** : Sélectionnez cette option lorsque vous connectez le produit à un téléviseur au format d'écran 16:9. Tous les contenus s'afficheront en mode plein écran. Le contenu formaté en 4:3 apparaîtra étiré.
- **4:3 Letter Box** : Sélectionnez cette option lorsque vous connectez le produit à un téléviseur au format d'écran 4:3. Tous les contenus s'afficheront selon leur format d'origine. Le contenu formaté en 16:9 apparaîtra avec des barres noires en haut et en bas de l'écran.
- **4:3 Pan-Scan** : Sélectionnez cette option lorsque vous connectez le produit à un téléviseur au format d'écran 4:3. Le contenu en 16:9 apparaîtra tronqué des portions à l'extrême gauche et droite de l'image.

REMARQUE

- Selon le type de disque utilisé, certains formats d'image peuvent être indisponibles.
- Si vous sélectionnez un format d'image différent de celui de votre téléviseur, il est possible que l'image affichée soit déformée.
- Si vous sélectionnez l'option 16:9 Original, le téléviseur pourra afficher l'image dans un encadrement horizontal au format 4:3 Pillarbox (bandes noires sur les côtés de l'image).

Taille écran Smart Hub

Réglez l'écran Smart Hub au format d'image optimal.

- **Taille 1** : La taille de l'écran Smart Hub est plus réduite que celle du format par défaut. Vous pouvez voir apparaître des bandes noires sur les deux côtés de l'écran.
- **Taille 2** : Ceci est le réglage par défaut pour Smart Hub. Le produit affiche la taille d'écran normale pour Smart Hub.
- **Taille 3** : Cette option affiche une taille d'écran supérieure au format normalement spécifié pour Smart Hub. L'image peut être trop large pour l'écran de votre téléviseur.

BD Wise (Produits Samsung uniquement)

BD Wise est la fonctionnalité d'interconnectivité de Samsung la plus récente.

Lorsque vous connectez un produit Samsung et un téléviseur Samsung doté de la fonction BD Wise via l'interface HDMI et que le produit et le téléviseur disposent tous deux de la fonctionnalité BD Wise, le produit émet des images dont la résolution vidéo et la vitesse de défilement sont identiques à celles du disque BD/DVD.

- **Arrêt** : La résolution en sortie reste équivalente à la valeur que vous aviez précédemment réglée dans le menu Résolution, indépendamment de la résolution du disque. Reportez-vous à la section Résolution ci-dessous.
- **Activé** : Le produit émet la vidéo en sortie selon la résolution d'origine et la vitesse de défilement de l'image sur le disque BD/DVD.

REMARQUE

- Lorsque la fonction BD Wise est activée, le paramètre Résolution est automatiquement spécifié sur BD Wise et BD Wise apparaît dans le menu Résolution.
- Si le produit est connecté à un appareil ne prenant pas en charge BD Wise, vous ne pourrez pas utiliser la fonction BD Wise.
- Pour garantir le bon fonctionnement de BD Wise, réglez le menu BD Wise du produit et du téléviseur sur **Activé**.

Résolution

Cette option vous permet de régler la définition du signal vidéo Composante et HDMI respectivement sur les valeurs Auto, 1080p, 1080i, 720p, 576p/480p ou 576i/480i. Ces valeurs sont indicatives du nombre de lignes vidéo par image. Les lettres i et p signifient respectivement balayage entrelacé (i) et balayage progressif (p). Plus il y a de lignes, plus la qualité de l'image est supérieure.

- **Auto.** : Cette option règle automatiquement la résolution de la sortie sur la résolution maximale prise en charge par le téléviseur connecté.
- **BD Wise** : Cette option règle automatiquement la résolution de l'image sur celle du disque BD/DVD, à condition toutefois que vous ayez connecté le produit via l'interface HDMI à un téléviseur doté de la fonctionnalité BD Wise. (L'élément de menu BD Wise apparaîtra seulement si le réglage de BD Wise est spécifié sur **Activé**. Reportez-vous à la section relative à BD Wise ci-dessus.)
- **1080p** : Émet en sortie 1080 lignes vidéo en balayage progressif.
- **1080i** : Émet en sortie 1080 lignes vidéo en balayage entrelacé.
- **720p** : Émet en sortie 720 lignes vidéo en balayage progressif.
- **576p/480p** : Émet en sortie 576/480 lignes vidéo en balayage progressif.
- **576i/480i** : Émet en sortie 576/480 lignes vidéo en balayage entrelacé.

Résolution selon le mode de sortie

▪ Lecture du disque Blu-ray/des e-contenus/des contenus numériques

Configuration	Sortie	HDMI / connecté		HDMI / non connecté			
		Mode HDMI		Mode Composante/ VIDÉO	Mode Composante		Mode VIDÉO
		Disque Blu-ray	E-content/ Contenus numériques		Disque Blu-ray	E-content/ Contenus numériques	
BD Wise	Résolution du disque Blu-ray	1080p	576i/480i	-	-	-	
Auto	Résolution optimale de l'entrée du téléviseur	Résolution optimale de l'entrée du téléviseur	576i/480i	-	-	-	
1080p	1080p	1080p	576i/480i	-	-	-	
Trame vidéo : Auto (24Fs)	1080p@24F	1080p@24F	480i	-	-	-	
1080i	1080i	1080i	576i/480i	576i/480i	576p/480p	576i/480i	
720p	720p	720p	576i/480i	576i/480i	576p/480p	576i/480i	
576p/480p	576p/480p	576p/480p	576i/480i	576i/480i	576p/480p	576i/480i	
576i/480i	-	-	-	576i/480i	576i/480i	576i/480i	

▪ Lecture DVD

Configuration	Sortie	HDMI / connecté		HDMI / non connecté	
		Mode HDMI	Mode Composante/VIDÉO	Mode Composante	Mode VIDÉO
BD Wise		576i/480i	576i/480i	-	-
Auto	Résolution optimale de l'entrée du téléviseur		576i/480i	-	-
1080p	1080p		576i/480i	-	-
1080i	1080i		576i/480i	576p/480p	576i/480i
720p	720p		576i/480i	576p/480p	576i/480i
576p/480p	576p/480p		576i/480i	576p/480p	576i/480i
576i/480i		-	-	576i/480i	576i/480i

Configuration

■ Visionnage sur télévision numérique

Résolution \ Sortie		HDMI connecté		HDMI non connecté	
		Mode HDMI	MODE Composante/ VIDÉO	Mode Composante	Mode VIDÉO
BD Wise		1080p	576i/480i	-	-
Auto	Résolution intell. DTV « Auto »	Résolution du flux de données de diffusion	576i/480i	-	-
	Résolution intell. DTV « Arrêt »	Résolution optimale de l'entrée du téléviseur			
1080p		1080p	576i/480i	-	-
1080i		1080i	576i/480i	576p/480p	576i/480i
720p		720p	576i/480i	576p/480p	576i/480i
576p/480p		576p/480p	576i/480i	576p/480p	576i/480i
576i/480i		-	-	576i/480i	576i/480i

REMARQUE

- La résolution intell. DTV ne sera activée que si l'option de la résolution est spécifiée sur **Auto.**
- Si le téléviseur connecté au produit ne prend pas en charge la fonction Trame vidéo ou la résolution sélectionnée, le message suivant apparaîtra : « Si, après avoir sélectionné "Oui", aucune image n'apparaît, patientez 15 secondes pour revenir à la résolution précédente. Modifier la résolution? ». Si vous sélectionnez **Oui**, l'écran du téléviseur s'affichera en blanc pendant 15 secondes, puis la résolution sera ramenée automatiquement à la valeur précédente.
- Si l'écran est toujours blanc après que la résolution ait été changée, éjectez le disque inséré, puis appuyez sur le bouton **ARRÊT** () situé à l'avant du produit et maintenez-le enfoncé pendant plus de 5 secondes. Tous les réglages d'usine seront alors rétablis. Suivez les étapes de la page précédente pour accéder aux différents modes et sélectionner la Configuration de l'affichage prise en charge par votre téléviseur.
- Le rétablissement des réglages par défaut entraîne l'effacement de toutes les données Blu-ray de l'utilisateur stockées sur le lecteur.
- Pour que l'utilisateur puisse utiliser le mode Trame vidéo (24Fs), le disque Blu-ray doit être doté d'une fonction 24 images.
- Si les prises HDMI et Composante sont connectées et que vous êtes en train de visionner la sortie Composante, la résolution sera fixée sur 576i/480i.

- Pour les contenus DivX protégés contre la copie, la résolution de la sortie vidéo composante est fixée à 576i/480i.

Résolution intell. DTV

Utilisez cette fonction afin de régler automatiquement la résolution d'écran optimisée pour les diffusions numériques.

- **Auto.** : La résolution de l'écran est automatiquement optimisée pour la diffusion numérique.
- **Arrêt** : Ce réglage désactive la fonction Résolution intell. DTV.

REMARQUE

- Si vous changez de chaîne en ayant réglé cette fonction sur **Auto.**, la durée d'affichage des chaînes suivantes pourra être plus longue que lorsque la fonction est spécifiée sur **Arrêt**.

Format couleurs HDMI

Cette option permet de régler le format de l'espace colorimétrique applicable à la sortie HDMI en réponse aux capacités de l'appareil connecté (téléviseur, moniteur, etc.).

- **Auto.** : Permet de régler automatiquement le produit sur le format optimal pris en charge par votre appareil.
- **YCbCr (4:4:4)** : Si votre téléviseur prend en charge l'espace colorimétrique YCbCr via l'interface HDMI, sélectionnez cette option pour émettre en sortie la gamme normale des couleurs YCbCr.
- **RVB (Standard)** : Sélectionnez cette option pour émettre en sortie la gamme de couleurs RVB normale.

- **RVB (avancé)** : Si vous avez connecté le produit à un dispositif d'affichage DVI tel qu'un moniteur, sélectionnez cette option pour émettre en sortie la gamme de couleurs RVB améliorée.

Trame vidéo (24Fs)

Le réglage de la fonction Trame vidéo (24Fs) sur **Auto**, vous permet de spécifier la sortie HDMI du lecteur sur 24 images par seconde pour une qualité d'image améliorée.

Vous ne pouvez bénéficier de la fonction Trame vidéo (24Fs) que sur un téléviseur prenant en charge cette vitesse de défilement. Vous ne pouvez sélectionner Trame vidéo que lorsque le produit est en mode de résolution de sortie HDMI 1080i ou 1080p.

- **Auto** : La fonction Trame vidéo (24Fs) est activée.
- **Arrêt** : La fonction Trame vidéo (24Fs) est désactivée.

HDMI Deep Color

Cette option vous permet d'émettre des données vidéo en sortie avec couleur intense via la prise HDMI OUT. L'option Couleur intense permet une reproduction plus fidèle des couleurs, notamment en termes de profondeur.

- **Auto** : Le produit émet la vidéo en sortie avec l'option Couleur intense sur un téléviseur connecté prenant en charge la fonctionnalité HDMI Deep Colour.
- **Arrêt** : L'image est émise sans activation de l'option Couleur intense.

Mode image fixe

Cette option permet de définir le type d'image affichée par le produit lors de la mise en pause de la lecture du DVD.

- **Auto** : Permet d'afficher automatiquement la meilleure image fixe en fonction du contenu.
- **Image** : Sélectionnez cette option lors de la mise en pause d'une scène comportant peu d'action.
- **Champ** : Sélectionnez cette option lors de la mise en pause d'une scène comportant beaucoup d'action.

Mode progressif

Cette option permet d'améliorer la qualité de l'image lors de la lecture d'un DVD.

- **Auto** : Sélectionnez ce réglage afin que le produit choisisse automatiquement la meilleure qualité d'image pour la diffusion du DVD en cours de lecture.
- **Vidéo** : Sélectionnez ce réglage afin d'obtenir la meilleure qualité d'image disponible pour le visionnage de concerts ou de programmes télévisés en DVD.

Audio

Sortie numérique

Vous pouvez définir l'option Sortie numérique de manière à ce qu'elle corresponde aux capacités du récepteur AV que vous avez connecté au produit :

- **PCM** : Choisissez ce réglage lors de la connexion d'un récepteur AV prenant en charge la technologie HDMI.
- **Bitstream (non traités)** : Sélectionnez ce réglage lors de la connexion d'un récepteur AV prenant en charge la technologie HDMI et le format de décodage Dolby TrueHD ou DTS-HD Master Audio.
- **Bitstream (DTS Ré-encodé)** : Choisissez ce réglage lors de la connexion d'un récepteur AV muni d'une entrée optique numérique capable de décoder le format DTS.
- **Bitstream (Dolby D Ré-encodé)** : Sélectionnez ce réglage lors de la connexion d'un récepteur AV ne prenant pas en charge la technologie HDMI mais doté de fonctions de décodage Dolby Digital.

Les disques Blu-ray peuvent contenir trois types de flux de données audio :

- Principale fonctionnalité audio : Bande son de la fonction principale.
- Fonctionnalité audio BONUSVIEW : Bande son supplémentaire, comportant, par exemple, le commentaire du réalisateur ou de l'acteur.
- Effets sonores de navigation : Lorsque vous choisissez une navigation via un quelconque menu, les effets sonores de navigation peuvent retentir. Les effets sonores de navigation sont différents sur chaque disque Blu-ray.



REMARQUE

- Assurez-vous de sélectionner la Sortie numérique appropriée, sinon, vous n'entendrez aucun son ou un son très fort.
- Si l'appareil HDMI (récepteur AV, téléviseur) n'est pas compatible avec les formats compressés (Dolby Digital, DTS), le signal audio sera émis en sortie au format PCM.
- Les DVD n'ont pas habituellement de fonctionnalité audio BONUSVIEW ni d'effet sonore de navigation.
- Certains disques Blu-ray ne sont pas dotés de fonctionnalité audio BONUSVIEW ni d'effet sonore de navigation.
- La configuration de la sortie numérique n'affecte pas la sortie audio analogique (G/D) ou HDMI de votre téléviseur. Elle n'affecte la sortie audio optique et HDMI qu'en cas de connexion de récepteur AV.

Configuration

Sélections des sorties numériques

Configuration		PCM		Bitstream (non traités)		Bitstream (DTS Ré-encodé)	Bitstream (Dolby D Ré-encodé)
Connexion		Récepteur AV prenant en charge l'interface HDMI	Optique	Récepteur AV prenant en charge l'interface HDMI	Optique	Récepteur AV prenant en charge l'interface HDMI ou optique	Récepteur AV prenant en charge l'interface HDMI ou optique
Flux de données audio sur disque Blu-ray	PCM	Jusqu'à 7,1 ca	PCM 2 ca	PCM	PCM 2 ca	DTS Ré-encodé	Dolby D. Ré-encodé *
	Dolby Digital	Jusqu'à 7,1 ca	PCM 2 ca	Dolby Digital	Dolby Digital	DTS Ré-encodé	Dolby D. Ré-encodé *
	Dolby Digital Plus	Jusqu'à 7,1 ca	PCM 2 ca	Dolby Digital Plus	Dolby Digital	DTS Ré-encodé	Dolby D. Ré-encodé *
	Dolby TrueHD	Jusqu'à 7,1 ca	PCM 2 ca	Dolby TrueHD	Dolby Digital	DTS Ré-encodé	Dolby D. Ré-encodé *
	DTS	Jusqu'à 6,1 ca	PCM 2 ca	DTS	DTS	DTS Ré-encodé	Dolby D. Ré-encodé *
	DTS-HD High Resolution Audio	Jusqu'à 7,1 ca	PCM 2 ca	DTS-HD High Resolution Audio	DTS	DTS Ré-encodé	Dolby D. Ré-encodé *
	DTS-HD Master Audio	Jusqu'à 7,1 ca	PCM 2 ca	DTS-HD Master Audio	DTS	DTS Ré-encodé	Dolby D. Ré-encodé *
Flux de données audio sur DVD	PCM	PCM 2 ca	PCM 2 ca	PCM 2 ca	PCM 2 ca	PCM 2 ca	PCM 2 ca
	Dolby Digital	Jusqu'à 5,1 ca	PCM 2 ca	Dolby Digital	Dolby Digital	Dolby Digital	Dolby Digital
	DTS	Jusqu'à 6,1 ca	PCM 2 ca	DTS	DTS	DTS	DTS
Flux de données de diffusion audio	Dolby Digital	Jusqu'à 5,1 ca	PCM 2 ca	Dolby Digital	Dolby Digital	DTS Ré-encodé	Dolby D. Ré-encodé *
	Dolby Digital Plus	Jusqu'à 5,1 ca	PCM 2 ca	Dolby Digital Plus***	Dolby Digital	DTS Ré-encodé	Dolby D. Ré-encodé *
	MPEG1	Jusqu'à 5,1 ca	PCM 2 ca	PCM (jusqu'à 5,1 ca)	PCM 2 ca	DTS Ré-encodé	Dolby D. Ré-encodé *
	HE-AAC	Jusqu'à 5,1 ca	PCM 2 ca	Dolby D. Ré-encodé ** (pour les programmes multi-canaux)	Dolby D. Ré-encodé ** (pour les programmes multi-canaux)	DTS Ré-encodé	Dolby D. Ré-encodé *

Résolution pour disque Blu-ray	Aucune	Décode la principale fonction audio et le flux de données audio BONUSVIEW en données PCM et ajoute des effets sonores de navigation.	Émet uniquement le flux de données audio de la fonction principale, de sorte que le récepteur AV puisse décoder les trains de bits audio. Vous n'entendrez pas de données audio BONUSVIEW ni d'effet sonore de navigation.	Décode la principale fonction audio et le flux de données audio BONUSVIEW en données PCM et ajoute des effets sonores de navigation, puis réencode les données audio PCM en trains de bits DTS.	Décode la principale fonction audio et le flux de données audio BONUSVIEW en données PCM et ajoute des effets sonores de navigation, puis réencode les données audio PCM en trains de bits Dolby Digital.
--------------------------------	--------	--	--	---	---

* Si le flux de données source est 2 ca, le réglage « Dolby D Ré-encodé » ne sera pas appliqué. La sortie sera émise sur PCM 2 ca.

** Si le flux de données source HE-AAC est de 2 ca ou 1 ca, la sortie sera de 2 ca PCM.

Pour un flux de données Dolby Digital Plus via du contenu Internet, la sortie PCM via HDMI prend en charge jusqu'à 5,1 ca.

*** Si la fonction Description audio est réglée sur **Activé** et le nombre de chaînes audio supérieur à 2, la sortie audio sera changée en Dolby Digital même si le flux de données de diffusion d'origine est en Dolby Digital Plus. Cependant, si le nombre de chaînes audio est égal à 2 (stéréo) ou 1 et que la fonction Description audio est réglée sur **Activé**, le format de sortie sera en PCM.

Sous Échantillonnage PCM

Cette option vous permet d'activer ou de désactiver l'échantillonnage réduit PCM à 48 kHz ou 96 kHz.

- **Arrêt** : Sélectionnez cette option lorsque le récepteur AV connecté au produit est compatible avec l'échantillonnage à 96 kHz.
- **Activé** : Sélectionnez cette option lorsque le récepteur AV connecté au produit n'est pas compatible avec l'échantillonnage à 96 kHz. Les signaux 96 kHz seront réduits et convertis en signaux 48 kHz.

REMARQUE

- Même si le Sous Échantillonnage PCM est spécifié sur **Arrêt**, certains disques ne pourront émettre qu'un son à échantillonnage réduit via les sorties numériques optiques.

HDMI

- Si votre téléviseur ne prend pas en charge les formats multi-canaux compressés (Dolby Digital, DTS), le produit pourra émettre un son sous-mixé via deux canaux PCM même lorsque la sortie numérique est définie sur Bitstream (non traités/DTS Ré-encodé/Dolby D. Ré-encodé) dans le menu de configuration.
- Si votre téléviseur ne prend pas en charge les fréquences d'échantillonnage PCM supérieures à 48 kHz, le produit pourra émettre un son audio PCM à échantillonnage réduit, même lorsque la fonction de Sous Échantillonnage PCM est spécifiée sur **Arrêt**.

Contrôle de la dynamique

Vous pouvez écouter le son à de faibles volumes mais vous entendrez toujours les dialogues avec clarté.

Cette option est activée dès que le produit détecte un signal Dolby Digital, Dolby Digital Plus ou Dolby TrueHD.

- **Auto.** : Le Contrôle de la dynamique sera automatiquement défini selon les informations fournies par la piste audio Dolby TrueHD.
- **Arrêt** : Vous pouvez visionner le film avec une plage dynamique standard.
- **Activé** : Lorsque la bande son d'un film est émise à faible volume ou via des enceintes plus petites, le système peut appliquer la compression appropriée pour que le son de faible volume soit plus intelligible et les temps forts moins bruyants.

Mode sous-mixage

Cette option vous permet de sélectionner les modalités de sous-mixage des données audio multi-canaux par le produit en un nombre moindre de canaux.

- **Stéréo Normal** : Ce réglage réduit le mixage des données multi-canaux audio à deux canaux stéréo. Choisissez ce réglage lors de la connexion à un équipement ne prenant pas en charge les fonctions surround virtuelles, telles que Dolby Pro Logic.
- **Compatible Surround** : Ce réglage réduit le mixage des données multi-canaux audio à des canaux stéréo compatibles surround. Choisissez ce réglage lors de la connexion à un équipement prenant en charge les fonctions surround virtuelles telles que Dolby Pro Logic.

Configuration

Mode DTS Neo:6

Vous pouvez bénéficier du son multi-canal d'un CD audio (CD-DA).

- **Arrêt** : Permet d'émettre en sortie un signal audio 2 canaux via les enceintes frontales uniquement.
- **Cinéma** : Permet de lire une bande son vidéo 2 canaux en multi-canaux.
- **Musique** : Permet de lire la musique 2 canaux en multi-canaux.

REMARQUE

- Lorsque vous utilisez un récepteur AV prenant en charge la technologie HDMI, cette option sera disponible si la sortie numérique est configurée au format PCM.

Sync. audio

Dans certains cas, lorsque le produit est connecté à un téléviseur numérique, le signal audio peut ne pas être synchronisé avec le signal vidéo. Lorsque cela se produit, il faut régler le temps de retard audio de manière à ce qu'il corresponde au signal vidéo.

- Vous pouvez régler le temps de retard audio sur une valeur comprise entre 0 msec et 200 msec. Veuillez à le spécifier sur le réglage optimal.

REMARQUE

- Le temps de retard audio ainsi spécifié peut ne pas être exact, selon le type de contenu en cours d'exécution.

Sortie audio HDMI

Cette option permet de définir la méthode audio à utiliser lors de la connexion d'un récepteur au produit.

- **Auto.** : Permet d'écouter le son via les enceintes du récepteur AV. Si le récepteur AV est éteint ou non connecté, vous pourrez émettre le son via l'enceinte du téléviseur.
- **Sortie double** : Permet d'écouter le son respectivement via les enceintes du récepteur AV et du téléviseur.

Chaînes

Vous pouvez configurer vos chaînes de télévision à l'aide de fonctionnalités telles que Pays ou Réglage auto.

Antenne

Cette option vous permet de sélectionner un type approprié d'antenne pour les besoins de la diffusion numérique.

Avant de mettre en mémoire les chaînes disponibles sur le produit, vous devez spécifier le type de signal source connecté à ce produit.

- **Hertzien** : Permet de sélectionner le réglage Hertzien pour la réception des diffusions numériques.
- **Câble** : Permet de sélectionner le réglage Câble pour la réception des diffusions numériques.

Pays

Sélectionnez cette option pour modifier le pays sélectionné.

Entrez le mot de passe à 4 chiffres souhaité à l'aide des boutons numériques.

1. Appuyez sur les boutons **▶▲▼** pour sélectionner le pays souhaité, puis appuyez sur le bouton **ENTRÉE**.
2. Appuyez sur le bouton **RETURN**.

REMARQUE

- Mot de passe
 - France uniquement : Entrez le mot de passe à 4 chiffres souhaité à l'aide des boutons numériques.
 - Autres : Entrez le mot de passe à quatre chiffres souhaité à l'aide des boutons numériques.
* Par défaut, le mot de passe est défini sur « 0000 ».

Recherche automatique

Cette option permet de rechercher toutes les chaînes de diffusion activées dans le but de les enregistrer. Elle recherche automatiquement les chaînes et les enregistre sur le produit.

Les numéros de programme automatiquement attribués ne correspondent pas forcément aux numéros de programmes réels ou souhaités. Si une chaîne est verrouillée à l'aide de la fonction Verrouillage Enfants, la fenêtre de saisie du code PIN s'affichera.

- **Hertzien** : Appuyez sur le bouton **▼** pour sélectionner **Rech.**, puis appuyez sur le bouton **ENTRÉE**.
- **Câble** : Appuyez sur le bouton **▼** pour sélectionner **Suivant**, puis appuyez sur le bouton **ENTRÉE**.

Réglez l'option Mode de rech., puis appuyez sur le bouton **▼** pour sélectionner le bouton **Rech.**

- Mode de rech. (Complet / Réseau / Rapide) : Permet de rechercher toutes les chaînes correspondant à des stations de diffusion activées afin de les stocker sur le produit.

 **REMARQUE**

- Si vous sélectionnez Rapide, vous pourrez configurer manuellement les réglages Réseau, ID réseau, Fréquence, Modulation et Débit de symboles en appuyant sur le bouton approprié de la télécommande.
 - Réseau (Auto. / Manuel) : Permet de spécifier le mode de réglage ID réseau sur Auto. ou Manuel.
 - ID réseau : Lorsque le Réseau est spécifié sur Manuel, vous pourrez configurer ID réseau à l'aide des boutons numériques.
 - Fréquence : Affiche la fréquence de la chaîne. (Réglage variable selon le pays)
 - Modulation : Affiche les valeurs de modulation disponibles.
 - Taux de symbole : Affiche les débits de symboles disponibles.

Recherche manuelle

Cette option permet de rechercher manuellement une chaîne afin de stocker sur le produit.

- Lorsque le balayage est terminé, les chaînes sont mises à jour dans la liste des chaînes.

 **REMARQUE**

- Lors de la sélection de Antenne → Hertzien : Canal, Fréquence, Bande passante.
Lors de la sélection de Antenne → Câble : Fréquence, Modulation, Taux de symbole

Option de rech. de câble

Cette fonction permet de configurer les options de recherche tels que la fréquence et le débit de symboles lors de la recherche d'un réseau câblé.

- Fréq. de départ / Fréquence de fin. : Définit la fréquence de début ou d'arrêt (variable selon le pays).
- Taux de symbole : Affiche les débits de symboles disponibles.
- Modulation : Affiche les valeurs de modulation disponibles.

Mémorisation auto veille

Vous pouvez activer ou désactiver la fonction de mise en veille du stockage auto.

- **Arrêt** : Désactive la fonction de mise en veille du stockage auto.
- **Activé** : Active la fonction de mise en veille du stockage auto.

 **REMARQUE**

- Ce menu s'affiche lorsque le réglage de pays est spécifié sur Italie.

Transf. liste chaînes

Cette fonction permet d'importer ou d'exporter la carte des chaînes. Pour utiliser cette fonction, il faut d'abord connecter au produit un périphérique de stockage USB. Entrez votre code PIN à 4 chiffres sur l'écran de saisie du code PIN qui s'affiche.

- **Importer depuis le périphérique USB** : Permet d'importer la liste des chaînes depuis le périphérique USB.
- **Exporter vers le périphérique USB** : Permet d'exporter la liste des chaînes vers le périphérique USB.
Cette fonction n'est disponible qu'en cas de connexion de périphérique USB.

 **REMARQUE**

- Si vous réglez l'option de pays sur Pays-Bas et l'antenne source sur câble, ce menu n'apparaîtra pas.

Modif. num. chaîne

Sélectionnez cette option pour modifier le numéro de chaîne sous Gestion chaînes. (Voir page 34)

- **Arrêt** : Sélectionnez ce réglage si vous ne voulez pas modifier le numéro de la chaîne.
- **Activé** : Sélectionnez ce réglage si vous souhaitez changer le numéro de la chaîne.

Ce menu ne s'affichera que si vous réglez le type d'antenne source et le pays comme suit :

Antenne source	Pays
Hertzien	Pays-Bas, Italie

Interface commune

Affiche l'écran d'informations relatives au menu CI.

- **CI Menu** : Cette option permet à l'utilisateur de sélectionner un élément dans le menu CAM fourni. Sélectionnez l'option dans CI Menu en fonction du menu Carte PC.
- **Infos application.** : Affiche les informations stockées sur le module CAM inséré dans le logement CI et sur la carte « CI CAM avec CI ou CI+ CARD » insérée dans le module CAM. Vous pouvez installer le module CAM à tout moment, que le produit soit allumé ou éteint.

1. Procurez-vous un module CI CAM auprès d'un revendeur local ou par téléphone.
2. Insérez fermement la carte « CI CAM avec CI ou CI+ CARD » dans le module CAM en direction de la flèche.

Configuration

3. Insérez le module CAM avec « CI CAM avec CI ou CI+ CARD » dans le logement de l'interface commune, en direction de la flèche, de manière à l'aligner parallèlement au logement.
4. Vérifiez ensuite que vous pouvez voir l'image sur une chaîne de signaux brouillée.

REMARQUE

- Cet appareil fonctionne avec CI et CI+ CAM. Cependant, du fait de certains systèmes locaux de diffusion DVB-T, cet appareil n'est pas forcément compatible avec tous les types de module CAM. En cas de problème, retirez la carte CAM CARD et réintroduisez-la dans le logement.

Réseau

Avant de commencer, contactez votre fournisseur de services Internet pour savoir si votre adresse IP est fixe ou dynamique. Si vous avez une adresse IP dynamique et utilisez une connexion câblée ou sans fil, nous vous recommandons de suivre les procédures Auto. Si vous avez recours à une connexion sans fil et que votre routeur en a la capacité, vous pourrez utiliser les options WPS(PBC) ou One Foot Connection. Si vous disposez d'une adresse IP fixe, vous devrez opter pour la procédure de configuration manuelle à la fois pour les connexions câblées et sans fil.

Paramètres réseau

Pour commencer à configurer la connexion réseau sur le produit, suivez les étapes suivantes :

1. Dans le menu Accueil, appuyez sur les boutons ◀▶ pour sélectionner **Paramètres**, puis appuyez sur le bouton **ENTRÉE**.
2. Appuyez sur les boutons ▲▼ pour sélectionner **Réseau**, puis appuyez sur le bouton **ENTRÉE**.
3. Appuyez sur les boutons ▲▼ pour sélectionner **Paramètres réseau**, puis appuyez sur le bouton **ENTRÉE**.
4. Appuyez sur les boutons ▲▼ pour sélectionner **Câblé**, **Sans fil (Général)**, **WPS(PBC)** ou **One Foot Connection**, puis appuyez sur le bouton **ENTRÉE**.
5. Si vous êtes raccordé à un réseau câblé, passez à la section Réseau câblé ci-dessous. Si vous avez un réseau sans fil, allez à la section Réseau sans fil aux pages 45~48.

Réseau câblé

■ Configuration d'une connexion câblée - Auto.

1. Appuyez sur les boutons ▲▼ pour sélectionner **Câble**.

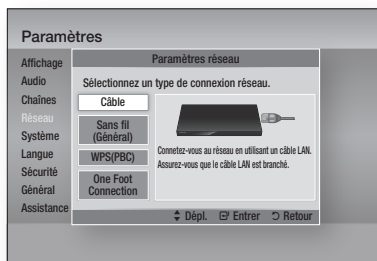

2. Appuyez sur le bouton **ENTRÉE**. L'écran État du réseau apparaît. Le produit se connecte au réseau une fois que la connexion réseau a été confirmée.

■ Configuration d'une connexion câblée - Manuel

Si vous disposez d'une adresse IP fixe ou si l'option Réglage automatique est inopérante, vous devrez définir les valeurs de Paramètres réseau manuellement.

Pour afficher les valeurs Paramètres réseau sur la plupart des ordinateurs Windows, il faut suivre les étapes suivantes :

Windows XP

1. Cliquez avec le bouton droit sur l'icône Réseau, située en bas à droite du bureau de Windows.
2. Dans le menu contextuel, cliquez sur État.
3. Cliquez sur l'onglet Assistance dans la boîte de dialogue qui s'affiche.
4. Dans l'onglet Assistance, cliquez sur le bouton Détails. Les Paramètres réseau s'affichent.

Windows 7

1. Cliquez sur l'icône Réseau, située en bas à droite du bureau de Windows.
2. Dans le menu contextuel, cliquez sur Centre Réseau et partage.
3. Dans la boîte de dialogue qui s'ouvre, cliquez sur Connexion au réseau local ou Connexion au réseau sans fil, selon votre type de connexion réseau.
4. Dans la fenêtre État de Connexion au réseau local, cliquez sur le bouton Détails. Les réglages réseau s'affichent.

REMARQUE

- Ces informations peuvent varier selon la version de Windows utilisée.

Pour entrer les Paramètres réseau dans le produit, suivez les étapes suivantes :

1. Appuyez sur les boutons ▲▼ pour sélectionner **Câble**, puis appuyez sur le bouton **ENTRÉE**.
2. Appuyez sur les boutons ◀▶ pour sélectionner **Paramètres IP**, puis appuyez sur le bouton **ENTRÉE**.
3. Sur l'écran État de connexion au réseau, sélectionnez Annuler, puis appuyez sur Entrée.

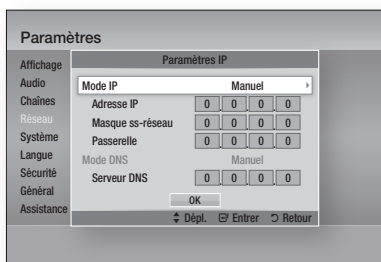

4. Appuyez sur le bouton **ENTRÉE** pour sélectionner **Mode IP**.
5. Appuyez sur les boutons ▲▼ pour sélectionner **Manuel**, puis appuyez sur le bouton **ENTRÉE**.
6. Appuyez sur le bouton ▼ pour aller sur le premier champ de saisie (Adresse IP).
7. Utilisez les boutons numériques de la télécommande pour entrer les numéros.
8. Une fois la saisie terminée dans un champ, appuyez sur le bouton ▶ pour passer au champ suivant.
Vous pouvez aussi utiliser les boutons de direction pour effectuer un déplacement vers le haut ou le bas ou opérer un retour en arrière.
9. Entrez les valeurs des options **Adresse IP**, **Masque ss-réseau** et **Passerelle**.
10. Appuyez sur le bouton ▼ pour aller sur **Mode DNS**.
11. Appuyez sur le bouton ▼ pour aller sur le premier champ de saisie DNS. Entrez les chiffres correspondant aux valeurs ci-dessus.
12. Appuyez sur le bouton **ENTRÉE** pour sélectionner **OK**.

L'écran État du réseau apparaît. Le produit se connecte au réseau une fois que la connexion réseau a été confirmée.

Réseau sans fil

Vous pouvez configurer un réseau sans fil de trois manières :

- Sans fil (Général)
- Utilisation de WPS(PBC)
- One Foot Connection

La méthode Sans fil (Général) inclut les procédures de configuration automatique et manuelle.

■ Configuration d'une connexion au Réseau sans fil - Auto.

La plupart des réseaux sans fil disposent d'un système de sécurité facultatif qui nécessite de faire appel à des dispositifs qui accèdent au réseau pour transmettre un code de sécurité crypté appelé clé d'accès ou clé de sécurité. La clé de sécurité repose sur une phrase de passe, typiquement un mot ou une série de lettres et de chiffres d'une longueur spécifique que l'on vous demande d'entrer lors de la configuration de votre réseau sans fil. Si vous utilisez cette méthode de configuration de la connexion réseau et que vous avez une clé de sécurité spécifique au réseau sans fil, vous devrez entrer la phrase de passe durant le processus de configuration automatique.

1. Appuyez sur les boutons ▲▼ pour sélectionner **Sans fil (Général)**.

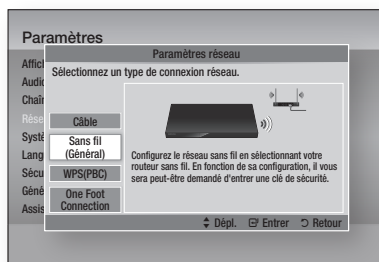

2. Appuyez sur le bouton **ENTRÉE**.
Une liste de réseaux disponibles s'affiche.
3. Appuyez sur les boutons ▲▼ pour sélectionner le réseau souhaité, puis appuyez sur le bouton **ENTRÉE**.
L'écran Sécurité apparaît.

Configuration

4. Sur l'écran Sécurité, entrez la phrase de passe correspondant à votre réseau. Entrez directement les numéros en utilisant la télécommande.
Pour sélectionner une lettre, appuyez sur les boutons ▲▼◀▶ afin de déplacer le curseur, puis appuyez sur le bouton **ENTRÉE**.



REMARQUE

- Vous devriez pouvoir trouver la phrase de passe sur l'un des écrans de configuration servant à la configuration du routeur ou du modem.

5. Une fois ceci effectué, appuyez sur le bouton **VERT (B)** de votre télécommande ou appuyez sur les boutons ▲▼◀▶ pour déplacer le curseur sur **Terminé**, puis appuyez sur le bouton **ENTRÉE**.
L'écran État du réseau apparaît. Le produit se connecte au réseau une fois que la connexion réseau a été confirmée.

■ Configuration d'une connexion au Réseau sans fil - Manuel

Si le paramétrage automatique ne fonctionne pas, vous devrez entrer manuellement les valeurs des Paramètres réseau.

Pour afficher les valeurs Paramètres réseau sur la plupart des ordinateurs Windows, il faut suivre les étapes suivantes :

Windows XP

1. Cliquez avec le bouton droit sur l'icône Réseau, située en bas à droite de l'écran.
2. Dans le menu contextuel, cliquez sur État.
3. Cliquez sur l'onglet Assistance dans la boîte de dialogue qui s'affiche.
4. Dans l'onglet Assistance, cliquez sur le bouton Détails.
Les Paramètres réseau s'affichent.

Windows 7

1. Cliquez sur l'icône Réseau, située en bas à droite du bureau de Windows.
2. Dans le menu contextuel, cliquez sur Centre Réseau et partage.
3. Dans la boîte de dialogue qui s'ouvre, cliquez sur Connexion au réseau local ou Connexion au réseau sans fil, selon votre type de connexion réseau.
4. Dans la fenêtre État de Connexion au réseau local, cliquez sur le bouton Détails. Les réglages réseau s'affichent.

REMARQUE

- Ces informations peuvent varier selon la version de Windows utilisée.

Pour entrer les Paramètres réseau dans le produit, suivez les étapes suivantes :

1. Suivez les étapes 1 à 4 de la procédure Configuration d'une connexion au Réseau sans fil - Auto.
2. Une fois ceci effectué, appuyez sur le bouton **VERT (B)** de votre télécommande ou appuyez sur les boutons ▲▼◀▶ pour déplacer le curseur sur **Terminé**, puis appuyez sur le bouton **ENTRÉE**. L'écran État de connexion au réseau apparaît.
3. Sur l'écran État de connexion au réseau, sélectionnez Annuler, puis appuyez sur Entrée.
4. Appuyez sur les boutons ◀▶ pour sélectionner **Paramètres IP**, puis appuyez sur le bouton **ENTRÉE**.

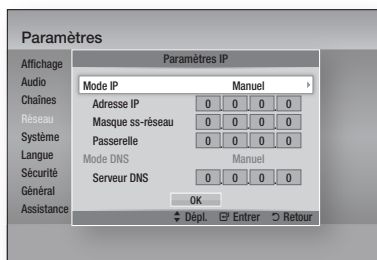

5. Appuyez sur le bouton **ENTRÉE** pour sélectionner **Mode IP**.
6. Appuyez sur les boutons ▲▼ pour sélectionner **Manuel**, puis appuyez sur le bouton **ENTRÉE**.
7. Appuyez sur le bouton ▼ pour aller sur le premier champ de saisie (Adresse IP).
8. Utilisez les boutons numériques pour entrer les chiffres.

- Une fois la saisie terminée dans un champ, appuyez sur le bouton ► pour passer au champ suivant.
Vous pouvez aussi utiliser les boutons de direction pour effectuer un déplacement vers le haut ou le bas ou opérer un retour en arrière.
- Entrez les valeurs des options **Adresse IP**, **Masque ss-réseau** et **Passerelle**.
- Appuyez sur le bouton ▼ pour aller sur **Mode DNS**.
- Appuyez sur le bouton ▼ pour aller sur le premier champ de saisie DNS. Entrez les chiffres correspondant aux valeurs ci-dessus.
- Appuyez sur le bouton **OK**.
- L'écran État de connexion au réseau apparaît. Le produit se connecte au réseau une fois que la connexion réseau a été confirmée.

WPS(PBC)

La méthode la plus simple pour configurer la connexion réseau sans fil consiste à utiliser les fonctions WPS(PBC) ou One Foot Connection. Si votre routeur sans fil dispose d'un bouton **WPS(PBC)**, suivez les étapes suivantes :

- Appuyez sur les boutons ▲▼ pour sélectionner **WPS(PBC)**.

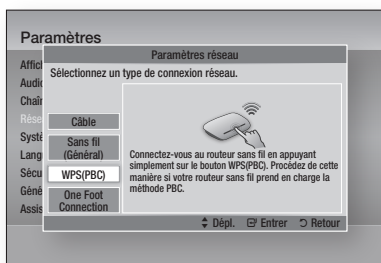

- Appuyez sur le bouton **ENTRÉE**.
- Appuyez sur le bouton **WPS(PBC)** situé sur votre routeur dans les deux minutes qui suivent. Le produit obtient automatiquement toutes les valeurs des paramètres réseau nécessaires et se connecte au réseau.
- L'écran État de connexion au réseau apparaît. Le lecteur se connecte au réseau une fois que la connexion réseau a été confirmée.

One Foot Connection

Vous pourrez configurer automatiquement la connexion sans fil si vous disposez d'un routeur sans fil de Samsung prenant en charge la fonction One Foot Connection. Pour effectuer la connexion via la fonction One Foot Connection, suivez les étapes suivantes :

- Appuyez sur les boutons ▲▼ pour sélectionner **One Foot Connection**.

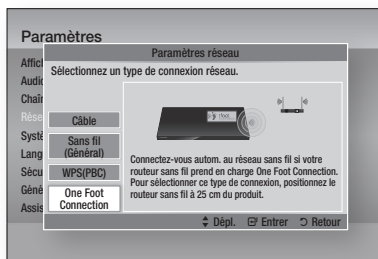

- Appuyez sur le bouton **ENTRÉE**.
- Placez le routeur sans fil de Samsung à une distance de 25 cm du produit à connecter.
- Attendez que la connexion soit automatiquement établie.

État du réseau

Vérifiez si la connexion au réseau et à Internet a été établie.

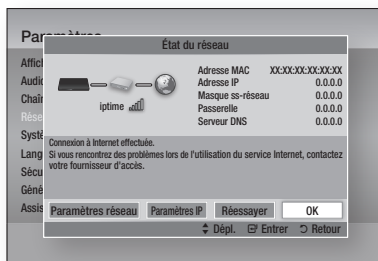

SWL (Samsung Wireless Link)

Vous pouvez connecter à votre réseau, via ce produit, des appareils mobiles dotés de la fonction Samsung Wireless Link.

- **Arrêt** : Désactive la fonction Samsung Wireless Link.
- **Activé** : Active la fonction Samsung Wireless Link.

- Si vous avez sélectionné **Activé**, appuyez sur les boutons ▲▼ pour sélectionner l'option **Connexion SWL**, puis appuyez sur le bouton **ENTRÉE**. Suivez l'instruction qui s'affiche sur l'écran du téléviseur.

REMARQUE

- Si ce produit est éteint, la connexion réseau utilisant la fonction SWL sera déconnectée.

Configuration

Gestion du serveur AllShare

Cette option permet de gérer le partage des contenus. Vous pouvez ainsi partager des contenus multimédia (vidéos, musique, photos) via la fonction AllShare.

- **Serveur AllShare** : Permet de définir la fonction du serveur.
- **Modif. nom du serveur** : Permet de régler le nom du serveur. Ceci vous aide à identifier le serveur dans un réseau.
- **Contrôle accès au périph.** : Cette option vous permet de configurer l'autorisation d'accès relative au périphérique.

Connexion Internet BD-Live

Réglez cette option pour autoriser ou bloquer la connexion Internet lors de l'utilisation du service BD-LIVE.

- **Autoriser (Tout)** : La connexion Internet est autorisée pour tous les contenus BD-LIVE.
- **Autoriser(Valide uniquement)** : La connexion Internet est autorisée uniquement pour les contenus BD-LIVE contenant un certificat valide.
- **Interdire** : Aucune connexion Internet n'est autorisée pour les contenus BD-LIVE.

REMARQUE

- **Qu'est-ce qu'un certificat valide ?**
Lorsque le produit utilise le service BD-LIVE pour transmettre les données de disque ainsi qu'une demande de certification du disque au serveur, celui-ci utilise les données transmises pour vérifier la validité du disque avant de renvoyer le certificat vers le produit.
- Il est possible que la connexion Internet soit limitée lorsque vous utilisez des contenus BD-LIVE.

Système

Plug & Play

En utilisant la fonction Plug & Play, vous pouvez définir le pays, le Mode Horloge, les Paramètres réseau, etc.

Pour obtenir de plus amples informations sur la fonction Plug & Play, reportez-vous à la section Plug & Play du présent manuel d'utilisation. (Voir pages 32~53)

REMARQUE

- Pour changer les options Plug & Play, vous devez entrer le mot de passe.

Horloge

Cette option permet de définir les options liées au temps.

- **Mode Horloge** : Vous pouvez régler ce mode sur **Auto** ou **Manuel**.
- **Réglage Horloge** : Si la fonction Réglage Horloge est spécifiée sur **Manuel**, ce menu sera activé
- **Fuseau Horaire** : Vous pouvez spécifier le fuseau horaire applicable à votre région. (Si vous avez réglé le pays sur Espagne ou d'autres et le Mode Horloge sur **Auto.**, ce menu apparaîtra.)

REMARQUE

- Si les fonctions Affichage minuterie et Enregistrement minuterie sont réglées à l'aide des options GUIDE, Liste des chaînes ou Menu Info, elles opéreront selon les informations relatives à l'heure affichées par le programme TV.
Si vous réglez le Mode Horloge sur Manuel et changez l'heure manuellement, les fonctions Affichage minuterie et Enregistrement minuterie pourront être limitées ou défaillantes.

Anynet+ (HDMI CEC)

Anynet+ est une fonction pratique qui autorise des commandes liées entre plusieurs produits Samsung compatibles Anynet+.

Pour exécuter cette fonction, connectez le produit à un téléviseur Samsung à l'aide d'un câble HDMI. En activant la fonction Anynet+, vous pouvez commander ce produit via la télécommande du téléviseur Samsung et démarrer la lecture de disque en appuyant tout simplement sur le bouton **LECTURE** () de la télécommande.

Pour plus d'informations, reportez-vous au manuel d'utilisation du téléviseur.

- **Arrêt** : Les fonctions Anynet+ sont désactivées.
- **Activé** : Les fonctions Anynet+ sont activées.

REMARQUE

- Cette fonction sera indisponible si le câble HDMI ne prend pas en charge le format CEC.
- Si votre téléviseur Samsung dispose d'un logo Anynet+, cela signifie qu'il est compatible Anynet+.
- Selon le téléviseur utilisé, certaines résolutions de sortie HDMI peuvent être inopérantes.
Reportez-vous au manuel d'utilisation de votre téléviseur.
- Si vous appuyez sur le bouton Lecture du téléviseur alors que le produit est en mode DTV, vous lancerez la fonction Time Shift.

Gestion périphériques

Cette option permet de gérer le disque dur interne et les périphériques externes.

Vous pouvez exécuter par ce biais la gestion de fonctions telles que le formatage de périphérique ou l'enregistrement sur le périphérique par défaut.

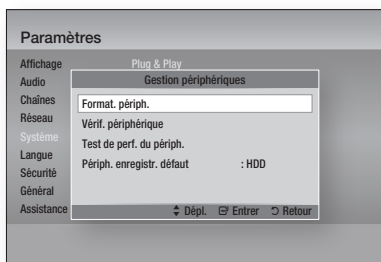

- **Format. périph.** : Ceci formate le périphérique.
- **Vérif. périphérique** : Ceci vérifie la présence d'erreurs éventuelles sur le périphérique.
- **Test de perf. du périph.** : Ceci teste les performances d'enregistrement du périphérique.
- **Périph. enregist. défaut** : Ceci permet de sélectionner le périphérique d'enregistrement par défaut.

Sur le lecteur de disque dur

1. Sélectionnez **Périph. enregist. défaut**, puis appuyez sur le bouton **ENTRÉE**.
2. Spécifiez ensuite le périphérique d'enregistrement sur le lecteur de disque dur. (Vous pouvez également vérifier dans ce menu la capacité de stockage disponible.)

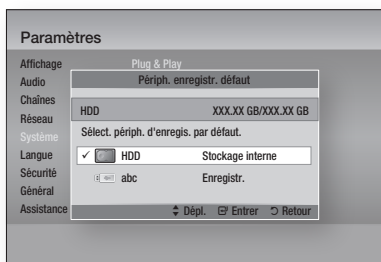

Sur un périphérique externe

1. En mode Arrêt, connectez le périphérique de stockage externe au port USB situé sur le panneau avant du produit.
2. Sélectionnez **Format. périph.**, puis appuyez sur le bouton **ENTRÉE**. Le formatage du périphérique démarre.
3. Sélectionnez **Périph. enregist. défaut**, puis appuyez sur le bouton **ENTRÉE**.

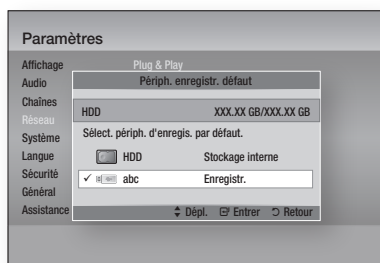

4. Spécifiez le périphérique d'enregistrement sur le périphérique externe connecté. (Vous pouvez également vérifier dans ce menu la capacité de stockage disponible.)



REMARQUE

- La détection d'un périphérique externe connecté peut prendre plusieurs minutes.
- Pour utiliser la fonction Time Shift sur un périphérique, celui doit avoir au moins 375 Mo d'espace libre.
- Dans le cas où un lecteur de disque dur interne USB est utilisé pour l'enregistrement, veillez à ne pas le débrancher durant l'opération de formatage.
- La fonction d'enregistrement n'est prise en charge que sur la télévision numérique.
- La fonction d'enregistrement n'est pas prise en charge pour les chaînes de données.
- La durée maximale d'enregistrement ou Time Shift est affectée par l'espace libre disponible sur le périphérique de stockage et la résolution de l'image vidéo du programme de télévision.

Gestion données BD

Cette option vous permet de gérer les contenus téléchargés à partir d'un disque Blu-ray prenant en charge le service BD-LIVE.

Vous pouvez consulter les informations relatives au périphérique, notamment la taille de stockage disponible, et supprimer les données Blu-ray.

Configuration

- **Périph. actuel** : Affiche le périphérique actuel.
- **Taille totale** : Affiche la capacité totale du périphérique. (Stockage)
- **Taille disponible** : Affiche la capacité disponible sur le périphérique. (Stockage)
- **Supprimer données BD** : Appuyez sur ce bouton pour supprimer les données Blu-ray.

REMARQUE

- La capacité totale de gestion des données BD peut varier selon différentes conditions.

DivX® Vidéo à la demande

Affichez les codes d'enregistrement DivX® VOD pour acheter et lire des contenus DivX® VOD.

Réinitialisation

Tous les paramètres sont rétablis sur leur valeur d'origine par défaut sauf en ce qui concerne les paramètres réseau et Smart Hub.

Langue

Vous pouvez sélectionner la langue de votre choix pour le menu Accueil, le menu du disque, etc.

- **Menu A l'écran** : Permet de sélectionner la langue de l'affichage à l'écran.
- **Menu disque BD/DVD** : Permet de sélectionner la langue d'affichage du menu de disque.
- **Audio BD/DVD** : Permet de sélectionner la langue des données audio du disque.
- **Sous-titre BD/DVD** : Permet de sélectionner la langue des sous-titres du disque.
- **Texte audio principal** : Permet de sélectionner la langue principale des données audio de la télévision numérique.
- **Texte audio second.** : Permet de sélectionner la langue secondaire des données audio de la télévision numérique.
- **Sous-titre principal** : Permet de sélectionner la langue principale des sous-titres de la télévision numérique.
- **Sous-titre second.** : Permet de sélectionner la langue secondaire des sous-titres de la télévision numérique.
- **Teletexte principal** : Permet de sélectionner la langue principale des télétextes de la télévision numérique.
- **Teletexte second.** : Permet de sélectionner la langue secondaire des télétextes de la télévision numérique.

REMARQUE

- La langue sélectionnée n'apparaîtra que si elle est prise en charge sur le disque ou la chaîne de diffusion.

Sécurité

Cette fonction opère en conjonction avec les disques Blu-ray et les DVD auxquels une classification par catégorie d'âge ou une classification numérique a été attribuée indiquant le niveau de maturité du contenu. Ces numéros vous aident à contrôler les types de disques Blu-ray et/ou les DVD que vous pouvez regarder en famille sans souci.

Lorsque vous accédez à cette fonction, l'écran de sécurité apparaît. Entrez votre mot de passe de sécurité. (Le mot de passe par défaut est 0000.)

REMARQUE

- Mot de passe
 - France uniquement : Entrez le mot de passe à quatre chiffres souhaité à l'aide des boutons numériques.
* Vous ne pouvez pas définir le mot de passe sur « 0000 ».
 - Veuillez choisir d'autres chiffres.
 - Autres : Entrez le mot de passe à quatre chiffres souhaité à l'aide des boutons numériques.
* Par défaut, le mot de passe est défini sur « 0000 ».

Verr. chaîne DTV

Vous pouvez verrouiller certaines chaînes à l'aide de la fonction Verrouillage Enfants pour empêcher les enfants de les regarder.

- **Arrêt** : La fonction Verr. chaîne DTV est inopérante.
- **Activé** : La fonction Verr. chaîne DTV est opérationnelle.

Verr. classif. progr. DTV

Cette fonction s'exécute en conjonction avec les programmes de la télévision numérique auxquels une classification a été attribuée, et vous permet de contrôler les types de programmes que vos enfants peuvent visionner. Sélectionnez le niveau de classification que vous souhaitez définir à cet effet.

Contrôle parent. BD

Cette option empêche la lecture des disques Blu-ray comportant une classification par tranche d'âge spécifique à moins d'entrer un mot de passe.

Contrôle parent. DVD

Cette option empêche la lecture de disques DVD comportant une classification numérique spécifique à moins d'entrer un mot de passe. Une valeur élevée indique que le programme est destiné exclusivement aux adultes. Par exemple, si vous sélectionnez le niveau 6, les disques dont le contenu est classé au niveau 7 ou 8 ne pourront pas être lus.

Modifier PIN

Cette option permet de modifier le mot de passe à 4 chiffres utilisé pour accéder aux fonctions de sécurité.

Si vous avez oublié votre mot de passe

1. Appuyez sur le bouton **MENU** pour afficher le menu d'accueil, en ayant préalablement vérifié qu'aucun disque n'est inséré dans l'appareil.
2. Appuyez sur le bouton **ARRÊT** (■) situé sur le panneau avant du produit pendant plus de 5 secondes. Tous les paramètres seront réinitialisés sur leur valeur d'origine.

REMARQUE

- Lorsque les réglages d'usine par défaut sont rétablis, toutes les données Blu-ray utilisateur stockées sur l'appareil seront effacées.

Général

Mode éco.

Vous pouvez réduire la consommation électrique en réglant le panneau avant afin qu'il s'éteigne automatiquement dès que le produit passe en mode veille.

- **Arrêt** : Sélectionnez ceci pour ne pas utiliser la fonction d'économie d'énergie.
- **Activé** : Sélectionnez ceci pour que le panneau avant du produit s'éteigne automatiquement dès que celui-ci est en mode veille.

Effet lumineux

Vous pouvez ajuster l'effet lumineux sur le produit.

- **Tjrs activé** : Permet d'activer l'Effet lumineux à tout moment. Cette option est recommandée lors de l'exposition permanente du produit sur les présentoirs ou pour les besoins des démonstrations commerciales.
- **Auto** : Permet d'activer l'Effet lumineux lors de la mise sous/hors tension du produit ou de l'insertion/éjection d'un disque. Cette option est recommandée pour un usage domestique.
- **Arrêt** : Permet de désactiver l'Effet lumineux.

Copie musique avancée

Lorsque vous copiez des fichiers de musique, les informations peuvent être mises à jour automatiquement. La durée de la copie peut en être prolongée.

- **Arrêt** : Désactive la Copie musique avancée.
- **Activé** : Active la Copie musique avancée.

REMARQUE

- Cette fonction est disponible uniquement lorsque le produit est connecté au réseau.

- Elle peut être utilisée en cas de copie depuis un périphérique externe USB/Lecteur de disque optique/AllShare vers le lecteur de disque dur.
- Elle ne s'exécutera pas si vous copiez des données depuis le lecteur de disque dur vers un périphérique externe.

Télécommande réseau

La fonction Télécommande réseau vous permet de contrôler votre produit depuis un appareil distant, tel qu'un smart phone, via une connexion sans fil au réseau LAN.

Pour utiliser la fonction Télécommande réseau, suivez les étapes suivantes :

1. Sélectionnez **Activé** dans le menu Télécommande réseau.
2. Installez l'application de télécommande réseau de Samsung pour contrôler le produit à partir de l'appareil portable compatible.
3. Veillez à ce que l'appareil portable et le produit soient connectés au même routeur sans fil.
4. Lancez l'application sur votre appareil portable. L'application devrait détecter le produit et l'afficher au sein d'une liste.
5. Sélectionnez le produit.
6. Si vous utilisez cette fonction pour la première fois, le système vous demandera d'autoriser ou de refuser la télécommande du produit. Sélectionnez Autoriser.
7. Suivez les instructions fournies avec l'application destinée à contrôler le produit.

Assistance

Mise à jour du logiciel

Le menu Mise à jour du logiciel vous permet de mettre à niveau le logiciel du produit pour améliorer ses performances ou obtenir des services supplémentaires.

Via Internet

Pour effectuer la mise à niveau par Internet, suivez les étapes suivantes :

1. Sélectionnez **Via Internet**, puis appuyez sur le bouton **ENTRÉE**. Le message Connexion au serveur en cours apparaît.
2. Si un téléchargement est disponible, l'écran contextuel du téléchargement s'affichera avec une barre de progression et le téléchargement démarrera.

Configuration

3. Lorsque le téléchargement est terminé, la fenêtre Demande de mise à niveau apparaît, proposant trois choix : Mettre à niveau maintenant, Mettre à niveau plus tard ou Ne pas mettre à niveau.
4. Si vous sélectionnez Mettre à niveau maintenant, le produit procédera à la mise à niveau du logiciel, puis s'éteindra et se rallumera automatiquement.
5. Si vous n'effectuez pas de sélection au bout d'une minute ou sélectionnez Mettre à niveau plus tard, le nouveau logiciel mis à jour sera stocké sur le produit. Vous pouvez mettre à niveau le logiciel par la suite en utilisant la fonction Par téléch.
6. Si vous ne sélectionnez pas l'option Ne pas mettre à niveau, la mise à niveau sera annulée par le produit.

REMARQUE

- Votre produit doit être connecté à Internet pour exploiter la fonction Via Internet.
- La mise à niveau est terminée lorsque le produit s'éteint et se rallume de lui-même.
- Évitez d'éteindre et de rallumer le produit manuellement durant le processus de mise à jour.
- Samsung Electronics ne saurait être tenu responsable du dysfonctionnement du produit causé par une connexion Internet instable ou une négligence de la part de l'utilisateur durant la mise à niveau du logiciel.
- Si vous souhaitez annuler la mise à niveau en cours de téléchargement du logiciel de mise à niveau, appuyez sur le bouton **ENTRÉE**.

Par chaîne

Cette option permet de mettre à niveau les logiciels via le signal de diffusion.

USB

Pour effectuer la mise à niveau par USB, suivez les étapes suivantes :

1. Visitez www.samsung.com/bluraysupport.
2. Téléchargez sur l'ordinateur le dossier compressé de la mise à niveau la plus récente du logiciel USB.
3. Dézippez le dossier compressé sur l'ordinateur. Vous devriez avoir un seul dossier dézippé portant le même nom que le fichier compressé.
4. Copiez le dossier sur une clé USB à mémoire flash.
5. Vérifiez qu'aucun disque n'est inséré dans le produit, puis insérez la clé USB à mémoire flash dans le port USB.
6. Dans le menu du produit, allez à Paramètres > Assistance > Mise à jour du logiciel.
7. Sélectionnez **USB**.

REMARQUE

- Le tiroir disque doit être vide lors de la mise à niveau du logiciel via la prise USB Hôte.
- Une fois la mise à niveau terminée, consultez les détails du logiciel dans le menu Mise à jour du logiciel.
- N'éteignez pas le produit durant la mise à niveau du logiciel. Ceci peut provoquer le dysfonctionnement de l'appareil.
- Les mises à niveau logicielles à l'aide de la prise USB hôte doivent être effectuées uniquement à l'aide d'une mémoire flash USB.

Via disque

Pour effectuer la mise à niveau Via disque, suivez les étapes suivantes :

1. Visitez www.samsung.com/bluraysupport
2. Téléchargez sur l'ordinateur le dossier compressé de la mise à niveau la plus récente du disque.
3. Dézippez le dossier compressé sur l'ordinateur. Vous devriez avoir un seul dossier dézippé portant le même nom que le fichier compressé.
4. Gravez le dossier sur un disque, de préférence un CD-R inscriptible ou un DVD-R inscriptible.
5. Finalisez le disque avant de le retirer de l'ordinateur.
6. Insérez le disque dans le produit.
7. Dans le menu du produit, allez à Paramètres > Assistance > Mise à jour du logiciel.
8. Sélectionnez **Via Disque**.

REMARQUE

- Une fois la mise à niveau du système terminée, consultez les détails du logiciel dans le menu Mise à jour du logiciel.
- N'éteignez pas le produit lorsque l'option Mise à jour du logiciel est en cours d'exécution. Ceci peut provoquer le dysfonctionnement du produit.

Par téléch.

L'option Par téléch. vous permet d'effectuer la mise à niveau à l'aide d'un fichier précédemment téléchargé sur le produit mais que vous n'avez pas souhaité installer immédiatement ou d'un fichier téléchargé par le produit en Mode Veille (voir la section Téléch. en mode Veille ci-dessous).

Pour effectuer la mise à niveau Par téléch., suivez les étapes suivantes :

1. Lorsque le logiciel de mise à niveau a été téléchargé, le numéro de version du logiciel s'affiche à droite de l'option Par téléch.
2. Sélectionnez **Par téléch.**, puis appuyez sur le bouton **ENTRÉE**.

Fonctions de base

- Le produit affiche un message vous demandant si vous souhaitez procéder à la mise à niveau. Sélectionnez **Oui**. Le produit démarre la mise à niveau.
- Une fois la mise à niveau terminée, le produit s'éteint automatiquement puis se rallume.

REMARQUE

- Une fois la mise à niveau du système terminée, consultez les détails du logiciel dans le menu Mise à jour du logiciel.
- N'éteignez pas le produit lorsque l'option Mise à jour du logiciel est en cours d'exécution. Ceci peut provoquer le dysfonctionnement de l'appareil.

Téléch. en mode Veille

Vous pouvez régler la fonction Téléch. en mode Veille de sorte que le produit télécharge de nouveaux logiciels de mise à niveau lorsqu'il est en mode Veille. En mode Veille, le produit est éteint mais sa connexion à Internet reste activée. Ceci permet au produit de télécharger automatiquement des logiciels de mise à niveau lorsque l'appareil n'est pas utilisé.

Pour régler la fonction Téléch. en mode Veille, suivez les étapes suivantes :

- Appuyez sur les boutons ▲▼ pour sélectionner **Téléch. en mode Veille**, puis appuyez sur le bouton **ENTRÉE**.
- Sélectionnez la durée du téléchargement souhaitée. Si vous sélectionnez **Arrêt**, le produit vous notifiera, par message contextuel, de la disponibilité de toute nouvelle version de mise à jour. Si vous sélectionnez la durée de téléchargement souhaitée, le produit effectuera automatiquement le téléchargement de nouveaux logiciels de mise à niveau lorsqu'il est en Mode Veille, avec le courant coupé. Avant de télécharger le nouveau logiciel de mise à niveau, le produit vous demandera si vous souhaitez l'installer à la mise sous tension de l'appareil.

REMARQUE

- Pour utiliser la fonction Téléch. en mode Veille, le produit doit être connecté à l'Internet.

Contacteur Samsung

Permet d'obtenir les informations de contact pour les demandes d'assistance portant sur le produit.

Lecture d'une vidéo

Lecture

- Insérez un disque dans le tiroir du produit, en ayant sa face imprimée dirigée vers le haut.

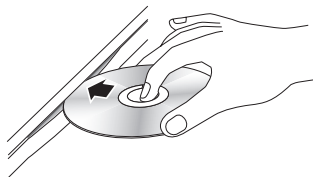

- Appuyez sur le bouton **LECTURE** (▶).

Boutons liés à la lecture

LECTURE (▶)	Permet de démarrer la lecture.
ARRÊT (■)	Permet d'arrêter la lecture. <ul style="list-style-type: none"> Si vous appuyez sur ce bouton une fois : La position d'arrêt sera mémorisée. Si vous appuyez sur ce bouton deux fois : La position d'arrêt ne sera pas mémorisée.
PAUSE (⏸)	Permet de suspendre la lecture.

REMARQUE

- Pour certains disques, il ne suffit pas toujours d'appuyer sur le bouton **ARRÊT** (■) une seule fois pour mettre en mémoire la position d'arrêt.
- La lecture des fichiers vidéo au débit binaire élevé, égal ou supérieur à 20 Mbps, exerce une forte charge sur les capacités du lecteur et risque, de ce fait, de s'interrompre en cours d'exécution.

Convertisseur 3D

Cette fonction peut convertir la sortie 2D de contenus 2D en 3D.

- Connectez ce produit à un téléviseur prenant en charge les contenus 3D à l'aide d'un câble HDMI.
- Lorsque vous lisez du contenu 2D sur l'appareil, vous avez la possibilité de convertir les contenus 2D en 3D en appuyant sur le bouton **2D↔3D** de la télécommande.

Fonctions de base

- Vous pouvez basculer entre les options 2D et 3D en appuyant de manière répétée sur le bouton **2D➔3D**.

Si vous lisez des contenus 3D en mode 3D, vous ne pourrez pas utiliser cette fonction.

REMARQUE

- Vous ne pouvez pas convertir les contenus 2D en 3D ni utiliser le bouton permettant de basculer entre les options 2D et 3D dans les cas suivants :
 - Lorsque le produit n'est pas branché à l'aide d'un câble HDMI.
 - Lorsque le téléviseur connecté ne prend pas en charge la fonction 3D.
 - Lorsque vous lisez du contenu 3D (disque fichier).
- Le contenu 2D est converti dans les formats 3D suivants :
 - 1080p 24fps : Sortie en 1080p 24 fps 3D.
 - Autres : Sortie en 720p 3D.
 - Fichiers photo : Sortie en 720p 3D.
- Contenus 2D que le produit peut convertir en 3D :
 - Contenus 2D prenant en charge la conversion 3D
 - Contenus Smart Hub, DVD Vidéo, BD-ROM, VCD, fichiers vidéo, fichiers photo, programme de télévision numérique en direct et programme de télévision numérique enregistré.
- Lorsque vous utilisez le convertisseur 3D, la fonction **BONUSVIEW** n'est pas disponible. (Sur certains disques, un cadre noir apparaît sur le contour de l'image.)
- Certains utilisateurs peuvent ressentir une gêne en visionnant des contenus en 3D, comme par exemple des vertiges, des nausées ou des maux de tête.

Réglage de la fonction Prof. 3D

La fonction Prof. 3D vous permet de régler la profondeur des conversions 2D en 3D. Les valeurs varient de 1 à 10. Plus le réglage est élevé, plus la profondeur 3D est importante.

- Lorsque vous visionnez des contenus convertis en 3D, appuyez sur le bouton **OUTILS**.
- Appuyez sur les boutons **▲▼** pour sélectionner **Prof. 3D**, puis appuyez sur le bouton **ENTRÉE**.
- Réglez l'option Prof. 3D à l'aide des boutons **◀▶**.

Structure des disques

Le contenu des disques est généralement réparti tel qu'indiqué ci-dessous.

• Disque Blu-ray, DVD VIDEO

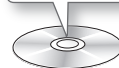
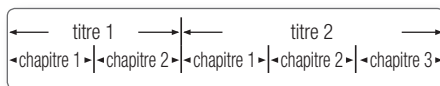

• CD Audio (CD-DA)

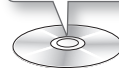

• MP3, WMA, DivX, MKV et MP4

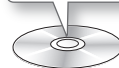
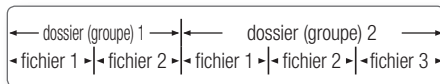

REMARQUE

- La lecture en cours d'enregistrement convertit le support en profil 1.0 alors que la lecture normale ne prend en charge que le profil 2.0. Dans ce cas, les limitations suivantes s'appliquent :
 - BONUSVIEW** n'est pas disponible.
 - Le diaporama audio affichable n'est pas disponible. (Sur certains disques, le son peut ne pas être émis en mode Menu du disque.)

Utilisation du Menu du disque/ Menu de titres/Menu contextuel

Utilisation du Menu du disque



1. Durant la lecture, appuyez sur le bouton **DISC MENU** de la télécommande.
2. Appuyez sur les boutons **▲▼◀▶** pour effectuer une sélection, puis appuyez sur le bouton **ENTRÉE**.



REMARQUE

- Les éléments de menu peuvent varier selon le disque et ce menu risque d'être indisponible.

Utilisation du Menu de titres



1. Durant la lecture, appuyez sur le bouton **TITLE MENU** de la télécommande.
2. Appuyez sur les boutons **▲▼◀▶** pour effectuer la sélection souhaitée, puis appuyez sur le bouton **ENTRÉE**.



REMARQUE

- Les éléments de menu peuvent varier selon le disque et ce menu risque d'être indisponible.

Lecture de la Liste de Titres



1. Durant la lecture, appuyez sur le bouton **DISC MENU** ou **TITLE MENU**.
2. Appuyez sur les boutons **▲▼** pour sélectionner l'entrée à lire dans la Liste de Titres, puis appuyez sur le bouton **ENTRÉE**.



REMARQUE

- Si le disque possède une liste de lecture, appuyez sur le bouton **VERT (B)** pour y accéder.

Utilisation du Menu contextuel



1. Durant la lecture, appuyez sur le bouton **POPUP MENU** de la télécommande.
2. Appuyez sur les boutons **▲▼◀▶** ou **ENTRÉE** pour sélectionner le menu souhaité.

REMARQUE

- Les éléments de menu peuvent varier selon le disque et ce menu risque d'être indisponible.

Ignorer

Au cours de la lecture, vous pouvez effectuer une recherche rapide dans un chapitre ou une piste donné(e) et utiliser la fonction Ignorer pour passer à la sélection suivante.

Recherche d'une scène



- Pendant la lecture, appuyez sur le bouton **RECHERCHE** (**◀▶**).

À chaque fois que vous appuyez sur le bouton **RECHERCHE** (**◀▶**), les vitesses de lecture défilent dans l'ordre suivant :

HDD, BD-ROM, BD-RE/-R, DVD-RW/-R, DVD+RW/+R, DVD-VIDÉO	▶▶ 1 → ▶▶ 2 → ▶▶ 3 → ▶▶ 4 → ▶▶ 5 → ▶▶ 6 → ▶▶ 7 ◀◀ 1 → ◀◀ 2 → ◀◀ 3 → ◀◀ 4 → ◀◀ 5 → ◀◀ 6 → ◀◀ 7
DivX, MKV, MP4	▶▶ 1 → ▶▶ 2 → ▶▶ 3 ◀◀ 1 → ◀◀ 2 → ◀◀ 3

- Pour reprendre la lecture en vitesse normale, appuyez sur le bouton **LECTURE** (**▶**).

REMARQUE

- Le produit ne lit pas de données audio en mode recherche.

Fonctions de base

Saut de chapitre



- Pendant la lecture, appuyez sur le bouton **SAUT** ().

Si vous appuyez sur le bouton **SAUT** (), le disque passera au chapitre suivant.

Si vous appuyez sur le bouton **SAUT** (), le disque passera en début de chapitre. Si vous appuyez une nouvelle fois sur ce bouton, le disque reviendra au début du chapitre précédent.

Lecture au ralenti / Lecture pas à pas

Lecture au ralenti



- En mode Pause, appuyez sur le bouton **RECHERCHE** ().

Chaque fois que vous appuyez sur le bouton **RECHERCHE** (), la vitesse de lecture change comme suit :

▶ 1/8 ▶ 1/4 ▶ 1/2

- Pour reprendre la lecture en vitesse normale, appuyez sur le bouton **LECTURE** ().

REMARQUE

- Le produit ne lit pas de données audio en mode Ralenti.

Lecture pas à pas



- En mode Pause, appuyez sur le bouton **PAUSE** ().

À chaque fois que vous appuyez sur le bouton **PAUSE** (), une nouvelle image apparaît.

- Pour reprendre la lecture en vitesse normale, appuyez sur le bouton **LECTURE** ().

REMARQUE

- Le produit ne lit pas de données audio en mode Lecture pas à pas.

Utilisation du bouton TOOLS

Durant la lecture, vous pouvez commander le menu du disque en appuyant sur le bouton **TOOLS**.



- **Écran du menu Outils**

<BD-ROM / DVD>

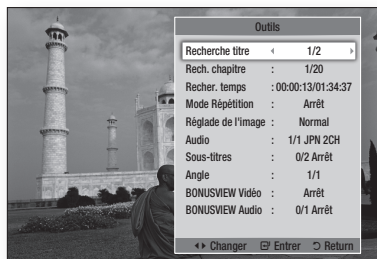

<HDD>

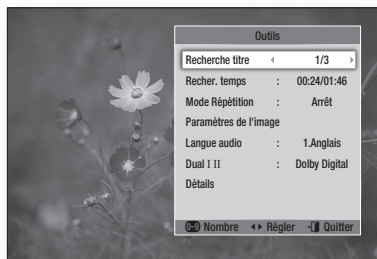

REMARQUE

- Le menu Outils peut varier selon le disque.

Accès direct à la scène souhaitée



1. Durant la lecture, appuyez sur le bouton **TOOLS**.
2. Appuyez sur les boutons **▲▼** pour sélectionner **Recherche titre**, **Rech. chapitre**, ou **Recher. temps**.
3. Appuyez sur les boutons **◀▶** ou sur les boutons numériques pour sélectionner le titre, le chapitre ou le temps souhaité, puis appuyez sur le bouton **ENTRÉE**.

Répétition du titre ou du chapitre



Cette option vous permet de répéter le titre du disque ou le chapitre.

Selon les disques, il est possible que la fonction de répétition ne soit pas disponible.

1. Durant la lecture, appuyez sur le bouton **TOOLS**. 
2. Appuyez sur les boutons ▲▼ pour sélectionner **Mode Répétition**.
3. Appuyez sur les boutons ◀▶ pour sélectionner **Chapitre** ou **Titre**, puis appuyez sur le bouton **ENTRÉE**.
4. Pour reprendre le cours normal de la lecture, appuyez à nouveau sur le bouton **TOOLS**.
5. Appuyez sur les boutons ▲▼ pour sélectionner **Mode Répétition**.
6. Appuyez sur les boutons ◀▶ pour sélectionner **Arrêt**, puis appuyez sur le bouton **ENTRÉE**.

Répétition du titre ou du chapitre



Cette option vous permet de répéter le titre du disque ou l'ensemble de ses éléments.

Selon les disques, il est possible que la fonction de répétition ne soit pas disponible.

1. Durant la lecture, appuyez sur le bouton **TOOLS**. 
2. Appuyez sur les boutons ▲▼ et sélectionnez **Mode Répétition**, puis appuyez sur les boutons ◀▶ pour choisir **Titre** ou **Tous**.
3. Pour reprendre le cours normal de la lecture, appuyez à nouveau sur le bouton **TOOLS**.
4. Appuyez sur les boutons ▲▼ pour sélectionner **Mode Répétition**.
5. Appuyez sur les boutons ◀▶ pour sélectionner **Arrêt**, puis appuyez sur le bouton **ENTRÉE**.

Répétition d'une section



1. Durant la lecture, appuyez sur le bouton **TOOLS**. 
2. Appuyez sur les boutons ▲▼ pour sélectionner **Mode Répétition**.
3. Appuyez sur les boutons ◀▶ pour sélectionner **Répétition A-B**, puis appuyez sur le bouton **ENTRÉE**.
4. Appuyez sur le bouton **ENTRÉE** à l'emplacement sur lequel vous souhaitez démarrer la répétition (A).
5. Appuyez sur le bouton **ENTRÉE** à l'emplacement sur lequel vous souhaitez arrêter la répétition (B).
6. Pour reprendre le cours normal de la lecture, appuyez à nouveau sur le bouton **TOOLS**.
7. Appuyez sur les boutons ▲▼ pour sélectionner **Mode Répétition**.
8. Appuyez sur les boutons ◀▶ pour sélectionner **Arrêt**, puis appuyez sur le bouton **ENTRÉE**.

REMARQUE

- Si vous définissez le point (B) dans les cinq secondes qui suivent, un message d'interdiction apparaîtra.
- Les éléments de menu peuvent varier selon le disque et ce menu risque d'être indisponible.

Sélection du Réglage de l'image



Cette fonction vous permet de régler la qualité de l'image vidéo lorsque le produit est connecté à un téléviseur.

1. Durant la lecture, appuyez sur le bouton **TOOLS**.
2. Appuyez sur les boutons ▲▼ pour sélectionner **Réglage de l'image**, puis appuyez sur le bouton **ENTRÉE**.
3. Appuyez sur les boutons ◀▶ pour sélectionner **Réglage de l'image**, puis appuyez sur le bouton **ENTRÉE**.
 - **Dynamique** : Choisissez ce réglage pour accentuer la Netteté de l'image.
 - **Normal** : Choisissez ce réglage pour la plupart des applications d'affichage.

Fonctions de base

- **Cinéma** : Ceci est le réglage le mieux adapté au visionnage de films.
- **Utilisateur** : Ceci vous permet de définir les réglages avancés.

REMARQUE

- Ce menu n'apparaît pas lors de l'utilisation de la fonction BD Wise.

Sélection de la langue de la bande son



Vous pouvez également activer cette fonction en appuyant sur le bouton **AUDIO** de la télécommande.



1. Durant la lecture, appuyez sur le bouton **TOOLS**.
2. Appuyez sur les boutons **▲▼** pour sélectionner **Audio**.
3. Appuyez sur les boutons **◀▶** afin de sélectionner la langue souhaitée pour la bande son.

REMARQUE

- L'indicateur **◀▶** ne s'affichera pas à l'écran si la section BONUSVIEW ne contient pas de réglages BONUSVIEW audio.
- Les informations concernant la fonction principale ou le mode BONUSVIEW s'afficheront également si le disque Blu-ray dispose d'une section BONUSVIEW. Utilisez le bouton **◀▶** pour basculer entre le mode audio principal et le mode audio BONUSVIEW.
- La disponibilité des langues proposées via la fonction de la langue de la bande son dépend des langues encodées sur le disque. Par conséquent, cette fonction ou certaines langues peuvent être indisponibles.
- Un disque Blu-ray peut contenir jusqu'à 32 langues pour la bande son alors qu'un DVD dispose d'un total de 8 langues.
- Certains disques Blu-ray vous autorisent à sélectionner la bande son anglaise LPCM multicanaux ou Dolby Digital.
- Si vous appuyez sur le bouton **AUDIO** de la télécommande, la barre Audio apparaîtra. Appuyez sur le bouton **RETURN** pour supprimer la barre Audio.

Sélection de la langue des sous-titres



Vous pouvez également activer cette fonction en appuyant sur le bouton **AD/SUBTITLE** de la télécommande.



1. Durant la lecture, appuyez sur le bouton **TOOLS**.
2. Appuyez sur les boutons **▲▼** pour sélectionner **Sous-titres**.
3. Appuyez sur les boutons **◀▶** pour sélectionner la langue des sous-titres de votre choix.

REMARQUE

- Selon le disque Blu-ray ou le DVD utilisé, vous pouvez changer la langue des sous-titres depuis le Menu du disque. Appuyez sur le bouton **DISC MENU**.
- Cette fonction dépend de la sélection des sous-titres encodés sur le disque et peut ne pas être disponible sur tous les disques Blu-ray/DVD.
- Un disque Blu-ray peut contenir jusqu'à 255 langues de sous-titres alors qu'un DVD dispose d'un total de 32 langues.
- Les informations concernant la fonction principale ou le mode BONUSVIEW s'afficheront également si le disque Blu-ray dispose d'une section BONUSVIEW.
- Cette fonction modifie à la fois les sous-titres principaux et secondaires.
- Le nombre total de sous-titres principaux et secondaires s'affiche.
- Si vous appuyez sur le bouton **AD/SUBTITLE** de la télécommande, la barre des sous-titres apparaîtra. Appuyez sur le bouton **RETURN** pour supprimer la barre des sous-titres.

Changement d'angle de la caméra



Lorsqu'un disque Blu-ray/DVD propose plusieurs angles de vue pour une scène donnée, vous pouvez utiliser la fonction ANGLE.

1. Durant la lecture, appuyez sur le bouton **TOOLS**.
2. Appuyez sur les boutons ▲▼ pour sélectionner **Angle**.
3. Appuyez sur les boutons ◀▶ pour sélectionner l'angle souhaité.

Sélection des informations



Cette fonction vous permet de consulter les informations relatives aux contenus, notamment le nom et la taille des éléments concernés.

1. Durant la lecture, appuyez sur le bouton **TOOLS**. 
2. Appuyez sur les boutons ▲▼ pour sélectionner **Détails**, puis appuyez sur le bouton **ENTRÉE**.

Réglage de BONUSVIEW



La fonction BONUSVIEW vous permet d'afficher du contenu supplémentaire (tels que des commentaires) dans une petite fenêtre d'écran alors que le film est en cours de lecture. Cette fonction ne sera disponible que si le disque prend en charge la fonctionnalité BONUSVIEW.

1. Durant la lecture, appuyez sur le bouton **TOOLS**.
2. Appuyez sur les boutons ▲▼ pour sélectionner **BONUSVIEW Vidéo** ou **BONUSVIEW Audio**.
3. Appuyez sur les boutons ◀▶ pour sélectionner l'option BONUSVIEW souhaitée.

REMARQUE

- Si vous modifiez le réglage de BONUSVIEW Vidéo, l'option BONUSVIEW Audio changera automatiquement en fonction du paramétrage de BONUSVIEW Vidéo.
- Le contenu 2D est converti en 3D lorsque la fonction BONUSVIEW n'est pas appliquée. (Vous pouvez voir apparaître une barre noire s'affichant des deux côtés de l'écran.)

Écouter de la musique



Lecture d'un CD audio (CD-DA)/MP3

1. Insérez un CD audio (CD-DA) ou un disque MP3.
 - Pour un CD audio (CD-DA), la première piste s'exécute automatiquement.
 - Pour un disque MP3, appuyez sur les boutons ▲▼ et sélectionnez **Musique**, puis appuyez sur le bouton **ENTRÉE**.

Éléments de l'écran CD audio (CD-DA)/MP3

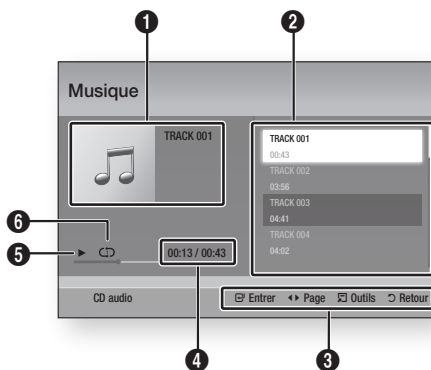

- | | |
|---|--|
| 1 | Affiche les informations relatives à la musique. |
| 2 | Affiche la liste d'écoute. |
| 3 | Affiche les boutons disponibles. |
| 4 | Affiche la durée de lecture actuelle/la durée de lecture totale. |
| 5 | Affiche l'état actuel de la lecture. |
| 6 | Affiche l'état de la répétition de la lecture. |

2. Appuyez sur les boutons ▲▼ pour sélectionner la piste que vous souhaitez écouter puis appuyez sur le bouton **ENTRÉE**.

Fonctions de base

Fonction AMG

Vous pouvez utiliser la fonction AMG pour afficher les informations d'un CD Audio (CD-DA).

1. Insérez un CD Audio (CD-DA) dans le tiroir disque.
Si le disque comporte des informations de CD, l'écran contextuel ci-dessous s'affichera.

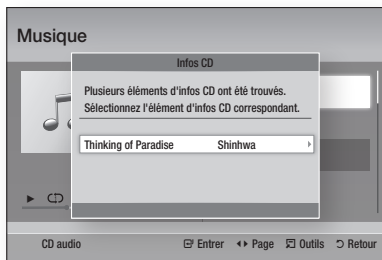

2. Appuyez sur le bouton **ENTRÉE**.
Les informations relatives au CD s'affichent et la première piste s'exécute automatiquement.

REMARQUE

- Lorsque le produit est déconnecté du réseau, il arrive qu'il ne puisse pas extraire les informations relatives au CD à partir du CD Audio (CD-DA), notamment s'il s'agit de la version la plus récente du disque qui est utilisée.

Répétition d'un CD audio (CD-DA)/MP3

1. Durant la reproduction de la liste d'écoute, appuyez sur le bouton **TOOLS**.
2. Appuyez sur les boutons **▲▼** et sélectionnez **Mode Répétition**, puis appuyez sur les boutons **◀▶** pour choisir le mode de répétition souhaité.
3. Appuyez sur les boutons **▲▼** et sélectionnez **Mode aléatoire**, puis appuyez sur les boutons **◀▶** pour choisir **Activé** ou **Arrêt**.
4. Appuyez sur le bouton **ENTRÉE**.

Arrêt	Les morceaux sont reproduits dans l'ordre où ils ont été enregistrés.
(CD) 1 musique	Le morceau actuellement sélectionné est répété.
(CD) Tous	Tous les morceaux sont répétés.
(CD) Mode aléatoire	L'option aléatoire entraîne la lecture des morceaux selon un ordre aléatoire. Pour opérer cette fonction, il faut régler le Mode aléatoire sur Activé .

Liste d'écoute

1. Insérez un CD audio (CD-DA) ou un disque MP3.
 - Pour un CD audio (CD-DA), la première piste s'exécute automatiquement.
 - Pour un disque MP3, appuyez sur les boutons **▲▼** et sélectionnez **Musique**, puis appuyez sur le bouton **ENTRÉE**.
2. Pour accéder à la Liste musicale, appuyez sur le bouton **ARRÊT** (■) ou **RETURN**.
L'écran Liste musicale apparaît.
3. Appuyez sur le bouton **JAUNE (C)**.
4. Appuyez sur les boutons **▲▼◀▶** pour sélectionner la piste souhaitée, puis appuyez sur le bouton **ENTRÉE**. Une coche apparaît sur la piste ainsi sélectionnée.
Répétez cette procédure pour sélectionner des pistes supplémentaires.

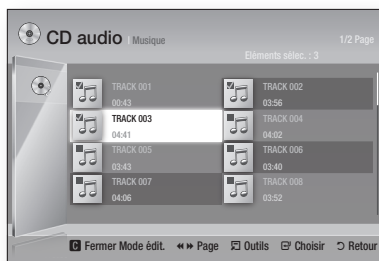

5. Pour retirer une piste de la liste, accédez à l'élément souhaité et appuyez à nouveau sur le bouton **ENTRÉE**.
La coche est alors annulée et la piste désélectionnée.
6. Une fois l'opération terminée, appuyez sur le bouton **TOOLS**.

7. Appuyez sur les boutons ▲▼ pour sélectionner **Lire contenu sélectionné**, puis appuyez sur le bouton **ENTRÉE**.
Les pistes que vous avez sélectionnées seront automatiquement reproduites.

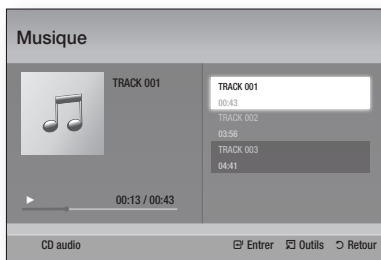

8. Pour accéder à la Liste musicale, appuyez sur le bouton **RETURN**.

REMARQUE

- Vous pouvez créer une liste d'écoute comportant jusqu'à 99 pistes extraites de différents CD audio (CD-DA).

Lecture de photos



Lecture de fichiers JPEG

- Insérez un disque JPEG.
- Appuyez sur les boutons ▲▼ pour sélectionner **Photos**, puis appuyez sur le bouton **ENTRÉE**.
- Appuyez sur les boutons ▲▼◀▶ pour sélectionner le dossier que vous souhaitez exécuter, puis appuyez sur le bouton **ENTRÉE**.
- Appuyez sur les boutons ▲▼◀▶ pour sélectionner la photo que vous souhaitez visionner, puis appuyez sur le bouton **ENTRÉE**.

REMARQUE

- Vous n'avez pas la possibilité d'agrandir les sous-titres ou les graphiques PG (Accord parental) pour les afficher en mode plein écran.

Utilisation du bouton TOOLS

Vous pouvez faire appel à différentes fonctions en appuyant sur le bouton **TOOLS**.

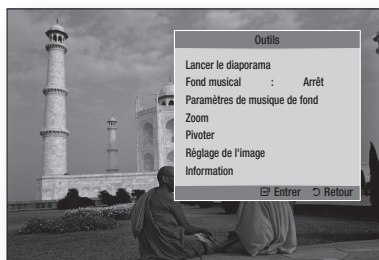

- Lancer le diaporama** : Sélectionnez cette option pour démarrer le diaporama.
- Fond musical** : Sélectionnez cette option pour écouter de la musique tout en visionnant une photo.
- Paramètres de musique de fond** : Sélectionnez cette option pour définir le réglage de la musique de fond.
- Zoom** : Sélectionnez cette option pour agrandir l'image actuellement sélectionnée. (Agrandissement jusqu'à 4 fois la taille réelle)
- Pivoter** : Sélectionnez cette option pour faire tourner l'image. (Ceci entraînera la rotation de l'image dans le sens des aiguilles d'une montre ou dans le sens inverse.)
- Réglage de l'image** : Sélectionnez cette option pour régler la qualité de l'image.
- Information** : Cette option permet d'afficher les informations relatives à l'image, notamment son nom et sa taille.

REMARQUE

- Pour activer la fonction de musique de fond, le fichier photo et le fichier musical doivent être contenus sur le même support de stockage. Cependant, la qualité sonore peut être affectée par le débit binaire du fichier MP3, la taille de la photo et la méthode d'encodage utilisée.

Fonctions de base

Utilisation de la fonction Diaporama

1. Appuyez sur le bouton **TOOLS**.
2. Appuyez sur les boutons **▲▼** pour sélectionner **Lancer le diaporama**, puis appuyez sur le bouton **ENTRÉE**.
Le diaporama démarre.
3. Pour mettre en pause le diaporama, appuyez à nouveau sur le bouton **TOOLS**.

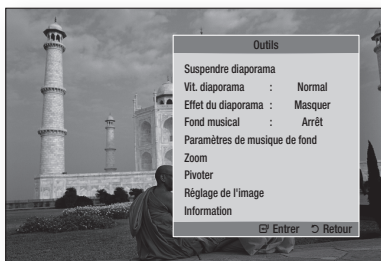

4. Appuyez sur les boutons **▲▼** pour sélectionner **Suspendre diaporama**, puis appuyez sur le bouton **ENTRÉE**.
5. Vous pouvez également régler la vitesse et les effets appliqués au diaporama à l'aide de la même méthode.

Media Play

La fonction Media Play vous permet de lire les contenus de disque dur ou de périphérique USB ou les contenus transférés vers votre ordinateur à l'aide de la fonction AllShare.

Pour de plus amples informations sur la fonction AllShare, reportez-vous à la page 82.

1. Appuyez sur le bouton **MENU**.
Le menu d'accueil apparaît.

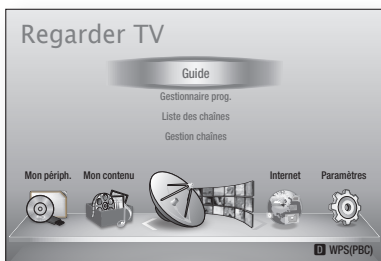

2. En mode Arrêt, connectez le périphérique de stockage USB au port USB situé sur le panneau avant du produit.

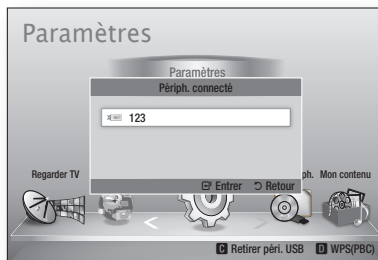

3. Appuyez sur le bouton **ENTRÉE**.
4. Appuyez sur les boutons **▲▼◀▶** pour sélectionner les vidéos, la musique ou les photos de votre choix, puis appuyez sur le bouton **ENTRÉE**.
5. Pour reproduire les fichiers vidéo, musique ou photo, reportez-vous aux pages 53~62.

REMARQUE

- Vous devez retirer le périphérique de stockage USB en toute sécurité (en exécutant la fonction « Retirer péri. USB ») pour éviter d'endommager la mémoire USB. Appuyez sur le bouton **MENU** pour aller sur le menu Accueil, sélectionnez le bouton **JAUNE (C)**, puis appuyez sur le bouton **ENTRÉE**.
- Si vous insérez un disque en cours d'exécution d'un contenu sur le périphérique de stockage USB, le mode de l'appareil passe automatiquement à « DVD ou CD ».

Fonctions de la télévision numérique

Écran d'affichage

1. Une fois le réglage terminé, vous pouvez visionner la chaîne de télévision souhaitée.
2. Pour changer les chaînes de télévision, appuyez sur le bouton **PROG** (▲/▼). (Pour changer directement la chaîne de télévision, composez le numéro de chaîne souhaité à l'aide des boutons numériques de la télécommande.)

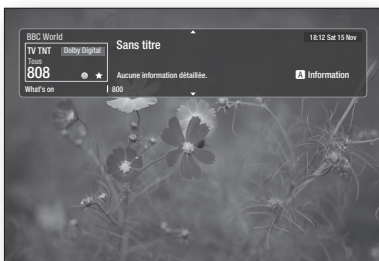

3. Pour regarder la télévision après avoir visionné un disque Blu-ray/DVD/CD ou tout autre type de contenu, y compris les contenus Internet via les fonctions Smart Hub ou Allshare, appuyez sur le bouton **MENU** de la télécommande ou allez sur le menu Accueil.
4. Une fois le réglage effectué, vous pouvez passer en mode Télévision numérique en appuyant à nouveau sur le bouton **MENU**.

REMARQUE

- L'icône peut varier en fonction des informations relatives au signal.

Utilisation du bouton TOOLS

Appuyez sur le bouton **TOOLS** en cours de visionnage de chaîne.



- Écran du menu Outils



Péglage de l'image

1. Appuyez sur le bouton **TOOLS** en cours de visionnage de chaîne.
2. Appuyez sur les boutons ▲▼ pour sélectionner **Péglage de l'image**, puis appuyez sur le bouton **ENTRÉE**. Pour de plus amples informations sur ce menu, reportez-vous à la page 57-58.

Sélection de la langue de la bande son

1. Appuyez sur le bouton **TOOLS** en cours de visionnage de chaîne.
2. Appuyez sur les boutons ▲▼ pour sélectionner **Langue audio**.
3. Appuyez sur les boutons ◀▶ pour sélectionner la Langue audio souhaitée, puis appuyez sur le bouton **ENTRÉE**.

Fonctions de la télévision numérique

Sélection de Dual I II

Vous pouvez également activer cette fonction en appuyant sur le bouton **AUDIO** de la télécommande.



1. Appuyez sur le bouton **TOOLS** en cours de visionnage de chaîne.
2. Appuyez sur les boutons **▲▼** pour sélectionner **Dual I II**.
3. Appuyez sur les boutons **◀▶** pour sélectionner le réglage audio souhaité, puis appuyez sur le bouton **ENTRÉE**.

Verrouiller canal actuel

Vous pouvez verrouiller une chaîne de télévision en définissant un code PIN.

1. Appuyez sur le bouton **TOOLS** en cours de visionnage de chaîne.
2. Appuyez sur les boutons **▲▼** pour sélectionner **Verrouiller canal actuel** puis appuyez sur le bouton **ENTRÉE**.
Le menu de réglage du code PIN apparaît.
3. Entrez un numéro de code PIN à 4 chiffres. Une fois le code PIN défini, il ne sera plus possible de visionner la chaîne ainsi verrouillée à moins de déverrouiller celle-ci.
4. Si vous souhaitez déverrouiller une chaîne verrouillée, appuyez sur le bouton **TOOLS** en cours de visionnage de la chaîne verrouillée.
5. Appuyez sur **▲▼** pour sélectionner **Verrouiller canal actuel**, puis appuyez sur le bouton **ENTRÉE**.
6. Entrez le code PIN permettant de déverrouiller la chaîne de télévision.

REMARQUE

- Le menu Verr. chaîne actuelle peut s'afficher lorsque le réglage de pays est spécifié sur Pays Bas.

Basculer vers Câblé

Pour bénéficier de la diffusion par câble, sélectionnez ce menu.

1. Appuyez sur le bouton **TOOLS** en cours de visionnage de chaîne.
2. Appuyez sur les boutons **▲▼** pour sélectionner **Basculer vers Câblé**, puis appuyez sur le bouton **ENTRÉE**.

Ajouter aux favoris

1. Appuyez sur le bouton **TOOLS** en cours de visionnage de chaîne.
2. Appuyez sur les boutons **▲▼** pour sélectionner **Ajouter aux favoris**, puis appuyez sur le bouton **ENTRÉE**.
3. Appuyez sur les boutons **▲▼** pour modifier la chaîne souhaitée, puis appuyez sur le bouton **ENTRÉE**.
4. Appuyez sur les boutons **◀▶** pour sélectionner **OK**, puis appuyez sur le bouton **ENTRÉE**.

Informations de signal

1. Appuyez sur le bouton **TOOLS** en cours de visionnage de chaîne.
2. Appuyez sur les boutons **▲▼** pour sélectionner **Informations de signal**, puis appuyez sur le bouton **ENTRÉE**.
Vous pourrez ainsi consulter les informations relatives au signal.

Réglage des options Description audio et Langue des sous-titres

Réglage de l'option Description audio

Vous pouvez ajouter une description verbale au son principal à l'intention des malvoyants.

1. Appuyez sur le bouton **AD/SUBTITLE** en cours de visionnage d'une chaîne de télévision.
2. Appuyez sur les boutons **▲▼** pour sélectionner **Description audio**, puis appuyez sur le bouton **ENTRÉE**.
3. Si vous sélectionnez **Activé**, le menu de volume sera activé. Réglez le volume de description audio sur une valeur comprise dans la plage 0~100.

REMARQUE

- Vous pouvez également basculer sur l'option Description audio en appuyant une deuxième fois sur **AD/SUBTITLE** après avoir appuyé sur **AD/SUBTITLE** une première fois.

Réglage de l'option Langue des sous-titres

1. Appuyez sur le bouton **AD/SUBTITLE** en cours de visionnage d'une chaîne de télévision.
2. Appuyez sur le bouton **▲▼** pour sélectionner le menu **Sous-titres**, puis appuyez sur le bouton **ENTRÉE**.

- **Sous-titres** : Vous pouvez définir cette option sur **Activé** ou **Arrêt**.
Si vous sélectionnez **Activé**, les options **Mode sous-titres** et **Langue des sous-titres** seront activées.
- **Mode sous-titres** : Sélectionnez le mode Sous-titres souhaité.
- **Langue des sous-titres** : Sélectionnez la langue des sous-titres souhaitée.

Affichage de l'écran Guide

Les informations relatives à l'EPG (Guide électronique de programme) sont fournies par les diffuseurs. En utilisant les programmes des chaînes fournis par les diffuseurs, vous pouvez spécifier à l'avance les chaînes que vous souhaitez regarder de sorte que la lecture passe automatiquement sur la chaîne sélectionnée à l'heure spécifiée. Selon l'état de la chaîne, l'entrée correspondante peut être grise ou afficher des informations périmées.

Vous pouvez également activer cette fonction en appuyant sur le bouton **GUIDE** de la télécommande.



1. Appuyez sur le bouton **MENU**.
Le menu d'accueil s'affiche.
2. Appuyez sur les boutons ◀▶ pour sélectionner **Regarder TV**.
3. Appuyez sur les boutons ▲▼ pour sélectionner **Guide**, puis appuyez sur le bouton **ENTRÉE**.
L'écran guide suivant s'affiche.

• Écran Guide

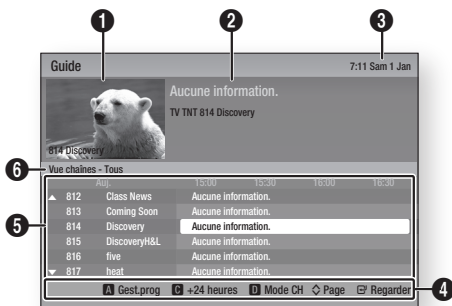

- 1 Affiche l'écran correspondant à la chaîne souhaitée.
- 2 Affiche les informations relatives à la chaîne.
- 3 Affiche l'heure et la date actuelles.

Aide à la navigation : Permet d'afficher les boutons disponibles sur la télécommande.

- **ROUGE (A)** : Permet de définir le calendrier de programmes.
 - **JAUNE (C)** : Permet d'afficher les programmes de la chaîne durant les prochaines 24 heures. Si vous sélectionnez le bouton **JAUNE (C)**, le bouton **VERT (B)** s'affichera. Appuyez sur ce bouton pour afficher la liste des chaînes avant 24 heures.
 - **BLEU (D)** : Permet de changer le mode de visualisation de chaîne (Tous, TV, Radio, Données/Autres, Favoris 1,2,3...)
 - Boutons **PROG (▲/▼)** : Permettent d'accéder aux pages précédente ou suivante.
 - Bouton **ENTRÉE**
 - Lorsque vous sélectionnez un programme en cours de diffusion, vous pouvez visionner la chaîne sélectionnée en mode plein écran.
 - Lorsque vous sélectionnez un programme qui sera diffusé ultérieurement, vous pouvez régler les fonctions Affichage programmé et Enregistrement programmé. Appuyez sur le bouton ◀▶ pour sélectionner l'une des deux fonctions Affichage programmé ou Enregistrement programmé, puis appuyez à nouveau sur le bouton **ENTRÉE**. L'icône Progr. s'affiche sur l'écran guide.
- 5 Affiche les chaînes mémorisées.
 - 6 Affiche le mode de visualisation.

Gestionnaire prog.

Avant d'utiliser cette fonction, assurez-vous que l'horloge est réglée correctement (Voir page 48)

Vous pouvez également activer cette fonction en appuyant sur le bouton **GUIDE** de la télécommande.



1. Appuyez sur le bouton **MENU**.
Le menu d'accueil s'affiche.
2. Appuyez sur les boutons ◀▶ pour sélectionner **Regarder TV**.
3. Appuyez sur les boutons ▲▼ pour sélectionner **Guide**, puis appuyez sur le bouton **ENTRÉE**.
L'écran guide suivant s'affiche.

Fonctions de la télévision numérique

- Appuyez sur les boutons ▲▼◀▶ pour sélectionner la chaîne pour laquelle vous souhaitez définir la fonction Enregistrement programmé ou Affichage programmé, puis appuyez sur le bouton **ROUGE (A)**.
- Appuyez sur le bouton **ENTRÉE**.
- Appuyez sur les boutons ◀▶ pour sélectionner **Rappel progr.** ou **Enr. programmé**, puis appuyez sur le bouton **ENTRÉE**.

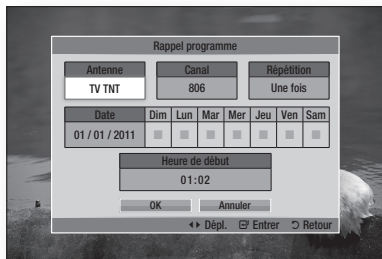

- Entrez les éléments à saisir à l'aide des boutons ▲▼◀▶, puis appuyez sur le bouton **ENTRÉE**.
- Appuyez à nouveau sur le bouton **ENTRÉE**.

REMARQUE

- Si le programme est réglé sur les options Affichage programmé ou Enregistrement programmé sous Gestionnaire prog., l'icône Progr. ne s'affichera pas sur l'écran guide.

Pour annuler ou modifier la programmation

- Appuyez sur le bouton **ROUGE (A)** dans l'écran Guide.
- Appuyez sur les boutons ▲▼◀▶ pour sélectionner la chaîne programmée dont vous souhaitez annuler ou modifier la programmation, puis appuyez sur le bouton **ENTRÉE**.
- Appuyez sur les boutons ◀▶ pour sélectionner **Annuler programmation** ou **Editer**, puis appuyez sur le bouton **ENTRÉE**.

REMARQUE

- Si le programme réservé est modifié sous Gestionnaire prog., l'icône Progr. ne s'affichera pas sur l'écran guide.

Visionnage de la télévision numérique avec l'effet 3D

Vous pouvez appliquer l'effet 3D à un programme de télévision en direct ou enregistré.

- Lorsque vous visionnez un programme de télévision diffusé en direct ou enregistré, appuyez sur le bouton **2D↔3D** de la télécommande. Le menu 3D s'affiche.
 - 2D↔3D** : Convertit une image 2D en 3D.
 - Côte à côte** : Affiche deux images côte à côte.
 - Haut et bas** : Affiche deux images l'une au-dessus de l'autre.

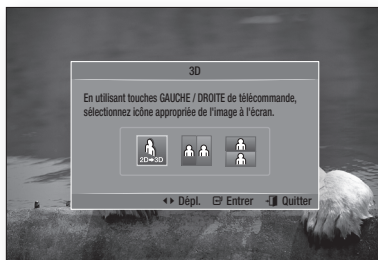

- Appuyez sur les boutons ◀▶ pour sélectionner le mode 3D souhaité, puis appuyez sur le bouton **ENTRÉE**.
- Si vous appuyez sur le bouton **2D↔3D** à nouveau durant le visionnage en 3D, l'image affichée passera en mode 2D.

REMARQUE

- Si vous changez de chaîne alors que vous regardez la télévision numérique en 3D en mode Côte à côte, l'image affichée passera automatiquement en mode 2D.
- Lorsque l'effet 3D du mode Côte à côte est activé, vous ne pourrez pas régler le mode 3D.
- Si le programme de télévision ne prend pas en charge ni les modes Côte à côte et Haut et bas ni la fonction Détection auto, l'affichage à l'écran de la sélection du menu 3D n'apparaîtra pas.

Utilisation du service de télétexte

Si le programme de télévision numérique prend en charge le signal de télétexte, vous pourrez utiliser le service de télétexte. Pour que les informations relatives au télétexte s'affichent correctement, il faut que la réception des chaînes soit stable. Autrement, les informations peuvent être tronquées ou certaines pages peuvent ne pas s'afficher.

1. Appuyez sur le bouton **TTX/MIX** en cours de visionnage d'une chaîne de télévision.
2. Appuyez sur le bouton **TTX/MIX** de manière répétée afin de modifier le mode de télétexte ou de quitter ce dernier.

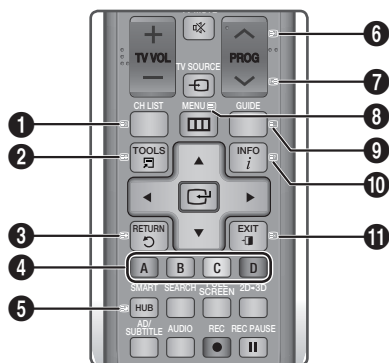

1	(stockage) : Permet de stocker les pages de télétexte.
2	(taille) : Affiche le télétexte dans la moitié supérieure de l'écran en taille double. Pour déplacer le texte vers la moitié inférieure de l'écran, appuyez à nouveau sur ce bouton. Pour activer le mode d'affichage normal, appuyez sur ce bouton encore une fois.
3	(maintien) : Permet de maintenir l'affichage sur la page en cours, dans le cas où il existe plusieurs pages secondaires qui s'affichent automatiquement à la suite de la première page. Pour annuler, il suffit d'appuyer à nouveau sur ce bouton.
4	Boutons de couleur (rouge, vert, jaune, bleu) : Si la société de diffusion utilise le système FASTEXT, les différentes rubriques de la page de télétexte seront signalées par des codes de couleur spécifiques et vous pourrez sélectionner la rubrique de votre choix en appuyant sur le bouton de couleur correspondant. Appuyez sur le bouton de couleur correspondant à la rubrique de votre choix. Une nouvelle page à code couleur s'affiche. Les éléments sont sélectionnables de la même manière. Pour afficher la page suivante ou précédente, appuyez sur le bouton de couleur correspondant.
5	(page secondaire) : Permet d'afficher la page secondaire disponible.

6	(page suivante) : Permet d'afficher la page de télétexte suivante.
7	(page précédente) : Permet d'afficher la page de télétexte précédente.
8	(index) : Permet d'afficher la page d'index (contenus) à tout moment en cours de visionnage de télétexte.
9	(mode) : Permet de sélectionner le mode télétexte (LIST/FLOF). Si vous appuyez sur ce bouton en cours d'affichage du mode LIST (LISTE), le système bascule en mode List save (Enregistrement de liste). En mode List save (Enregistrement de liste), vous pouvez enregistrer une page de télétexte sous forme de liste à l'aide du bouton (stockage).
10	(afficher) : Permet d'afficher le texte masqué (les réponses à des jeux-concours, par exemple). Pour afficher l'écran en mode normal, appuyez à nouveau sur ce bouton.
11	(annuler) : Permet de réduire l'affichage de télétexte pour le faire chevaucher avec le programme actuellement diffusé.

Page de télétexte type

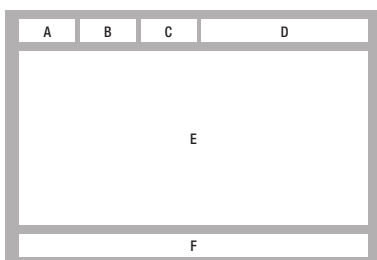

Partie	Contenus
A	Numéro de page sélectionnée.
B	Identité de la chaîne de diffusion.
C	Numéro de la page actuelle ou indications liées à la recherche.
D	Date et heure.
E	Texte
F	Informations relatives à l'état. Informations FASTEXT.

REMARQUE

- La commande TTX/MIX de télétexte est disponible uniquement lorsque le programme de télévision numérique prend en charge le signal de télétexte.

Fonctions avancées

Enregistrement

Ce produit peut effectuer des enregistrements sur le disque dur ou sur des périphériques externes.

Avant l'enregistrement

Veuillez vérifier le périphérique d'enregistrement par défaut et la capacité de stockage disponible dans le Gestionnaire de périphériques. (Pour de plus amples informations sur le Gestionnaire de périphériques, reportez-vous à la page 49)

Enregistrement de la chaîne de télévision en cours de visionnage

1. Appuyez sur **PROG** (▲/▼) ou sur les boutons numériques pour sélectionner une chaîne de télévision que vous souhaitez enregistrer.
2. Appuyez sur le bouton **REC** (■).



3. Si vous souhaitez régler la durée de l'enregistrement, appuyez sur le bouton **REC** (■) en cours d'enregistrement.
4. Appuyez sur les boutons ▲▼ pour sélectionner la durée souhaitée, puis appuyez sur le bouton **ENTRÉE**.

Mise en pause de l'enregistrement

1. Appuyez sur le bouton **REC PAUSE** (■) pour suspendre un enregistrement en cours.
2. Appuyez sur le bouton **REC PAUSE** (■) ou **REC** (■) pour reprendre l'enregistrement.

Arrêt de l'enregistrement

1. Appuyez sur le bouton **ARRÊT** (■) pour mettre fin à l'enregistrement en cours. Le message « L' enregistrement est terminé.» apparaît.
2. Lorsque vous enregistrez une chaîne de télévision autre que celle que vous êtes en train de visionner, appuyez sur le bouton **ARRÊT** (■), un message identique apparaît.

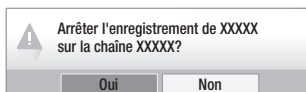

3. Appuyez sur les boutons ◀▶ pour sélectionner **Oui**, puis appuyez sur le bouton **ENTRÉE** pour arrêter l'enregistrement.
4. Durant ces processus, il n'est nul besoin de spécifier la chaîne de lecture sur la chaîne en cours d'enregistrement.

Commande de lecture en cours d' enregistrement

Durant l'enregistrement d'une chaîne de télévision, vous pouvez rechercher une scène ou passer au point d'insertion de l'enregistrement.

1. Boutons **RECHERCHE** (◀▶) : Permettent de rechercher la scène souhaitée.
▶▶ 1 → ▶▶ 2 → ▶▶ 3 →
▶▶ 4 → ▶▶ 5 → ▶▶ 6 → ▶▶ 7
◀◀ 1 → ◀◀ 2 → ◀◀ 3 →
◀◀ 4 → ◀◀ 5 → ◀◀ 6 → ◀◀ 7
2. Bouton **SAUT** (◀◀) : Permet de retourner sur le point de début de l'enregistrement
3. Bouton **SAUT** (▶▶) : Permet d'effectuer un saut pour accéder directement à la même scène sous TV direct.
4. Bouton ◀ : Permet d'effectuer un saut de lecture arrière à -20 sec de la position actuelle.
5. Bouton ▶ : Permet d'effectuer un saut de lecture avant à +20 sec de la position actuelle.
6. Bouton **PAUSE** (■) : Permet de mettre en pause la scène tout en poursuivant l' enregistrement.
7. Bouton **ARRÊT** (■) : Si vous êtes en train de visionner la scène précédente, le point de lecture effectue un saut jusqu'à la même scène sous TV direct. Si vous êtes en train de visionner la même scène sous TV direct, l'enregistrement s'arrêtera.

Vérification de la durée d'enregistrement

Vous pouvez vérifier la durée d'enregistrement sur votre disque dur.

1. Dans le menu Accueil, appuyez sur les boutons ◀▶ pour sélectionner **Mon contenu**.
2. Appuyez sur les boutons ▲▼ pour sélectionner **Progr. TV enreg.**, puis appuyez sur le bouton **ENTRÉE**.
La Liste des programmes de télévision enregistrés s'affiche.
3. Appuyez sur le bouton ◀ pour sélectionner **HDD**, puis appuyez sur le bouton **INFO**.

REMARQUE

- Après le formatage, la capacité d'un disque dur s'affiche à 93 % environ de sa taille telle que figurant dans les spécifications du fournisseur. Ce produit stocke certaines données sur le disque dur pour ses besoins de fonctionnement.
- Si la capacité de stockage restante représente moins de 10 Mo durant un enregistrement, celui-ci sera automatiquement arrêté.

Visionnage d'autres chaînes en cours d'enregistrement d'une chaîne de télévision

Durant l'enregistrement d'un programme, vous pouvez changer de chaîne de télévision.

1. Durant l'enregistrement, appuyez sur le bouton **PROG** (▲/▼) ou sur les boutons numériques pour changer de chaîne et passer à la chaîne que vous voulez visionner.

REMARQUE

- Les fichiers enregistrés de moins de 10 secondes ne sont pas sauvegardés.
- Si l'espace libre disponible pour l'enregistrement et les fichiers multimédia sur le disque dur est inférieur à 10 Mo, l'enregistrement ne sera pas activé.

Lecture de disque en cours d'enregistrement d'une chaîne de télévision

Vous pouvez lire un disque tout en enregistrant une chaîne de télévision.

Lorsque le disque est déjà chargé avant le démarrage de l'enregistrement

1. Appuyez sur le bouton **MENU** de la télécommande en cours d'enregistrement d'une chaîne de télévision.
2. Dans le menu Accueil, appuyez sur les boutons ◀▶ pour sélectionner **Mon périph.**

3. Appuyez sur les boutons ▲▼ pour sélectionner un disque à lire, puis appuyez sur le bouton **ENTRÉE**.

Lorsque le disque n'est pas chargé

1. Insérez un disque dans le logement du disque.
2. Le disque sera chargé et lu en cours d'exécution de l'enregistrement.

REMARQUE

- Ce produit prend en charge les formats Blu-ray Vidéo, DVD Vidéo et CD-DA.

Lecture de contenus de programmes de télévision enregistrés en cours d'enregistrement d'une chaîne de télévision

1. Appuyez sur le bouton **MENU** de la télécommande en cours d'enregistrement d'une chaîne de télévision.
2. Dans le menu Accueil, appuyez sur les boutons ◀▶ pour sélectionner **Mon Contenu**.
3. Appuyez sur le bouton **ENTRÉE** pour sélectionner Progr. TV enreg.

REMARQUE

- Pour arrêter l'enregistrement, veuillez changer le mode de fonctionnement en le spécifiant sur le visionnage sur télévision numérique, puis appuyez sur le bouton **ARRÊT** (■).
- Le programme de télévision en cours d'enregistrement ne s'affichera pas sur la page « Progr. TV enreg. » dans « Mon contenu ».

Fonction Time Shift

Vous pouvez mettre en pause un programme de télévision en direct ou reprendre sa lecture à partir du point de démarrage que vous avez défini pour la fonction Time Shift.

Démarrage de la fonction Time Shift à l'aide du bouton PAUSE

1. Lorsque vous visionnez une chaîne de télévision, appuyez sur le bouton **PAUSE** (■).
2. L'image du programme de télévision est mise en pause, et la barre de la fonction Time Shift s'affiche.
■ Pause s'affiche sur le côté gauche de la barre de Time Shift.

Démarrage de Time Shift à l'aide du bouton LECTURE

1. Lorsque vous visionnez une chaîne de télévision, appuyez sur le bouton **LECTURE** (▶).
2. La fonction Time Shift démarre et la barre de Time Shift apparaît. L'option TV direct s'affiche à gauche de la barre de Time Shift.

Fonctions avancées

Informations relatives à Time Shift

Vous pouvez visionner les informations actuellement disponibles sur la fonction Time Shift.

1. Appuyez sur le bouton **ENTRÉE** de la télécommande alors que la fonction Time Shift a été activée.
2. La barre de Time Shift apparaît tel qu'indiqué ci-après.

• Écran de Time Shift

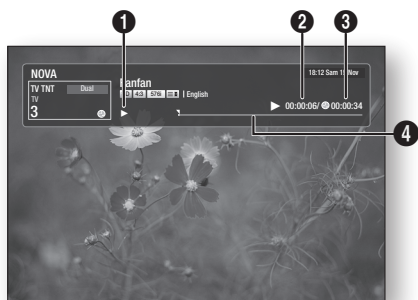

1	Mode d'affichage : Permet d'afficher l'état actuel de la fonction Time Shift.
2	Permet d'afficher le point de lecture actuel.
3	Permet d'afficher la durée d'enregistrement effectué à l'aide de la fonction Time Shift.
4	Permet d'afficher la barre de progression.

Le bouton de commande de lecture durant l'exécution de la fonction Time Shift est activé.

1. Boutons **RECHERCHE** (◀▶) : Permettent de rechercher la scène souhaitée.
▶▶ 1 → ▶▶ 2 → ▶▶ 3 →
▶▶ 4 → ▶▶ 5 → ▶▶ 6 → ▶▶ 7
◀◀ 1 → ◀◀ 2 → ◀◀ 3 →
◀◀ 4 → ◀◀ 5 → ◀◀ 6 → ◀◀ 7
2. Bouton **SAUT** (⏮) : permet de retourner au début de Time Shift.
3. Bouton **SAUT** (⏭) : permet d'afficher la même scène en mode TV direct.
4. Bouton ◀ : Permet d'effectuer un saut de lecture arrière à -20 sec de la position actuelle.
5. Bouton ▶ : Permet d'effectuer un saut de lecture avant à +20 sec de la position actuelle.

6. Bouton **PAUSE** (⏸) : Permet de mettre en pause la scène tout en continuant à exécuter la fonction Time Shift.
7. Bouton **ARRÊT** (⏹) : Si vous êtes en train de visionner la scène précédente, le point de lecture effectue un saut jusqu'à la même scène sous TV direct. Si vous êtes en train de visionner la même scène sous TV direct, la fonction Time Shift sera interrompue.

Arrêt de Time Shift

1. Si la barre de Time Shift n'est pas en mode **PAUSE** ou **ANCIENS PROGR.**, appuyez sur le bouton **ARRÊT** (⏹). Le message « Arrêter Timeshift ? » s'affiche.
2. Sélectionnez le bouton **Oui** puis appuyez sur le bouton **ENTRÉE** pour arrêter la fonction Time Shift.
3. Si la barre Time Shift est en mode **PAUSE** or **ANCIENS PROGR.**, le mode Time Shift sera remplacé par le mode TV direct dès que vous appuyez sur le bouton **ARRÊT** (⏹).
4. Appuyez sur le bouton **ARRÊT** (⏹) à nouveau, le même message que dans l'image ci-dessus s'affiche.
5. Sélectionnez **Oui** puis appuyez sur le bouton **ENTRÉE**.

Lecture du titre enregistré

1. Dans le menu Accueil, appuyez sur les boutons ◀▶ pour sélectionner **Mon contenu**.
2. Appuyez sur les boutons ▲▼ pour sélectionner **Progr. TV enreg.**, puis appuyez sur le bouton **ENTRÉE**. La Liste des programmes de télévision enregistrés s'affiche.
3. Appuyez sur les boutons ▲▼◀▶ pour sélectionner le titre que vous souhaitez lire, puis appuyez sur le bouton **ENTRÉE**. La lecture du titre sélectionné démarre.
4. Durant la lecture, appuyez sur le bouton **ENTRÉE**. Ceci permet d'afficher cinq scènes en mode d'index de vignettes.
5. Appuyez sur les boutons ◀▶ pour sélectionner la scène souhaitée, puis appuyez sur le bouton **ENTRÉE** pour lancer la lecture à partir du début de la scène.

Édition du titre enregistré

1. Dans l'écran Progr. TV enreg., appuyez sur le bouton **JAUNE (C)** pour afficher une case à cocher.
2. Appuyez sur le bouton **ENTRÉE** pour sélectionner le titre que vous souhaitez éditer.
3. Appuyez sur le bouton **TOOLS**.
4. Appuyez sur les boutons ◀▶ pour sélectionner **Editer**, puis appuyez sur le bouton **ENTRÉE**.



Attribution d'un nouveau nom à un titre enregistré

Suivez les étapes 1 à 4 de la section « Édition du titre enregistré ».

1. Appuyez sur les boutons ◀▶ pour sélectionner **Renommer**, puis appuyez sur le bouton **ENTRÉE**.



2. Sélectionnez les caractères de votre choix à l'aide des boutons ▲▼◀▶, puis appuyez sur le bouton **ENTRÉE**.
3. Appuyez sur les boutons ▲▼◀▶ pour sélectionner **Terminé**, puis appuyez sur le bouton **ENTRÉE**.

Partage de la section d'un titre (en deux)

Suivez les étapes 1 à 4 de la section « Édition du titre enregistré ».

1. Appuyez sur les boutons ◀▶ pour sélectionner **Fractionner**, puis appuyez sur le bouton **ENTRÉE**.



2. Servez-vous des boutons liés à la lecture pour atteindre l'emplacement souhaité pour le partage, puis appuyez sur le bouton **ENTRÉE**.
3. Appuyez sur le bouton **ENTRÉE** pour sélectionner **Fractionner**.
4. Appuyez sur les boutons ◀▶ pour sélectionner **Oui**, puis appuyez sur le bouton **ENTRÉE**. Le titre partagé est divisé en deux, et les titres suivants seront changés par diminution d'une unité.
5. Appuyez sur le bouton **ENTRÉE** pour sélectionner **OK**.

REMARQUE

- La durée minimum d'une section de partage devrait être supérieure à 10 secondes.

Partage de la section d'un titre (suppression partielle)

1. Appuyez sur les boutons ◀▶ pour sélectionner **Suppr part.**, puis appuyez sur le bouton **ENTRÉE**.



Fonctions avancées

- Appuyez sur le bouton **ENTRÉE** pour marquer le point de départ.
L'image et l'heure correspondant au point de départ s'affichent dans la fenêtre du point de départ de la suppression de section.
 - Sélectionnez les points de départ et de fin de la section que vous souhaitez supprimer à l'aide des boutons liés à la lecture.
- Appuyez sur le bouton **ENTRÉE** pour marquer le point de fin.
L'image et l'heure correspondant au point de fin s'affichent dans la fenêtre du point de fin de la suppression de section.
- Appuyez sur le bouton **ENTRÉE** pour sélectionner **Supprimer**.
- Appuyez sur les boutons ◀▶ pour sélectionner **OK**, puis appuyez sur le bouton **ENTRÉE**.

REMARQUE

- La durée minimum d'une section de suppression devrait être supérieure à 10 secondes.

Copie

Copie de vidéo, de musique ou de photo

Contenus	HDD/DISC/ AllShare → USB	DISC/USB/ AllShare → HDD	HDD/DISC/ USB → AllShare
Musique	Prise en charge	Prise en charge	Prise en charge
Photos	Prise en charge	Prise en charge	Prise en charge
Vidéo	Prise en charge	Prise en charge	Prise en charge

- Disque (CD-DA/CD-R/CD-RW, DVD±R(Finaliser)/DVD+RW/DVD-RW(Finaliser)) → HDD ou USB
- La connexion USB en mode PTP n'est pas disponible lorsque vous effectuez une copie vers USB.
- La fonction de copie ne sera pas prise en charge si l'appareil est formaté selon le système NTFS.
- Le signal de diffusion peut être enregistré sur le disque dur mais la fonctionnalité de copie n'est pas prise en charge.

- Appuyez sur le bouton **MENU**.
Le menu d'accueil apparaît.
- En mode Arrêt, connectez le périphérique de stockage USB au port USB situé sur le panneau avant du produit.
- Appuyez sur le bouton **ENTRÉE**.
- Appuyez sur les boutons ▲▼▶◀ pour sélectionner **Musique**, puis appuyez sur le bouton **ENTRÉE**.

- Appuyez sur le bouton **JAUNE (C)** pour afficher la case à cocher.
- Appuyez sur le bouton **ENTRÉE** pour sélectionner la piste souhaitée.
- Appuyez sur le bouton **TOOLS**.



- Appuyez sur les boutons ▲▼ pour sélectionner **Copier**, puis appuyez sur le bouton **ENTRÉE**.
- Appuyez à nouveau sur le bouton **ENTRÉE**. Appuyez sur le bouton **ARRÊT** (■) pour annuler la copie en cours.

Extraction d'un CD audio (CD-DA)

- Insérez un CD audio (CD-DA), puis appuyez sur le bouton **ARRÊT** (■) ou **RETURN** pour accéder à la Liste Musicale.
- Appuyez sur le bouton **JAUNE (C)** pour afficher la case à cocher.
- Appuyez sur le bouton **ENTRÉE** pour sélectionner la piste souhaitée.
- Appuyez sur le bouton **TOOLS**.



- Appuyez sur les boutons ▲▼ pour sélectionner **Extraction**, puis appuyez sur le bouton **ENTRÉE**.

Services réseau

Vous pouvez profiter de différents services réseau tels que Smart Hub or BD-LIVE en connectant le produit au réseau.

Connectez le produit au réseau.

1. Connectez le produit au réseau.
(Voir pages 30~31)
2. Configurez les paramètres réseau.
(Voir pages 44~48)

Utilisation de Smart Hub

Smart Hub vous permet de télécharger des films, des vidéos et de la musique depuis l'Internet, et d'accéder à diverses applications gratuites ou payantes que vous pouvez ensuite visionner sur votre téléviseur. Ces applications incluent les actualités, les prévisions météorologiques, les cours de valeurs mobilières, les cartes, les photos et les jeux.

Vous pouvez également lancer cette fonction en appuyant sur le bouton **SMART HUB** de la télécommande.



Démarrage de Smart Hub pour la première fois

Suivez les étapes ci-après afin de lancer Smart Hub pour la première fois :

1. Allez sur le menu Accueil.

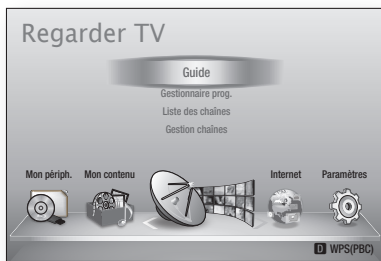

2. Appuyez sur les boutons ◀▶ pour sélectionner **Internet**, puis appuyez sur le bouton **ENTRÉE**.

3. L'écran Smart Hub apparaît. Dans certains cas, l'écran Pays apparaît immédiatement après cela.
4. Si l'écran Pays s'affiche, appuyez sur les boutons ▲▼ pour sélectionner votre pays, puis appuyez sur le bouton **ENTRÉE**.

REMARQUE

- Certaines applications ne sont pas disponibles dans tous les pays.

5. L'écran Conditions de l'accord de service apparaît. Pour accepter ces conditions, appuyez sur les boutons ◀▶, sélectionnez **Accepter**, puis appuyez sur le bouton **ENTRÉE**.

REMARQUE

- L'affichage des écrans peut nécessiter plusieurs secondes.

6. L'écran Mise à jour des services apparaît et le système procède à l'installation d'un certain nombre de services et d'applications. Une fois l'opération terminée, l'écran se ferme. Les applications et services téléchargés s'affichent dans l'écran Smart Hub. Ceci peut prendre un certain temps.

REMARQUE

- Smart Hub peut fermer momentanément durant le processus d'installation.
 - Plusieurs écrans peuvent apparaître après l'installation. Vous avez la possibilité soit d'appuyer sur le bouton **ENTRÉE** pour les fermer soit de les laisser se fermer d'eux-mêmes.
7. Pour lancer une application, appuyez sur les boutons ▲▼◀▶ afin de mettre en surbrillance un widget, puis appuyez sur le bouton **ENTRÉE**.

Services réseau

Smart Hub d'un coup d'œil

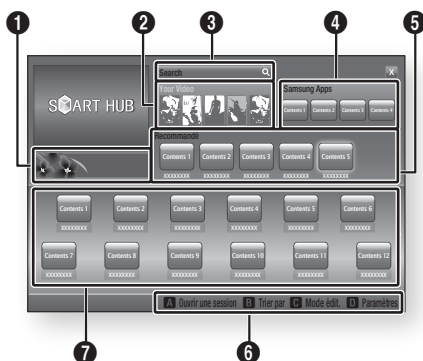

1 Informations commerciales : Affiche le Guide Smart Hub, une présentation du lecteur et des introductions aux nouvelles applications.

2 Your Video : Présente à votre intention des vidéos qui vous sont recommandées en fonction de vos goûts.

- Cette option vous permet de voir les recommandations de films établies à votre intention sur la base de vos précédentes préférences.
- Cette option vous permet de sélectionner une vidéo, d'afficher la liste des fournisseurs de contenus VOD (Vidéo à la demande) chez lesquels la vidéo est disponible, puis de choisir le fournisseur afin de procéder au visionnage en continu. (Le visionnage de vidéos en continu est indisponible dans certaines régions.)
- Pour obtenir les instructions sur l'utilisation de l'option Votre Vidéo, consultez le site Web, à l'adresse www.samsung.com.

3 Search : Fournit une recherche intégrée de fournisseurs vidéos et d'appareils AllShare connectés.

- Cette option n'est disponible qu'en cas d'utilisation de Smart Hub (sauf lorsque vous visionnez un disque Blu-ray).
- Pour une plus grande facilité d'accès, utilisez le bouton **SEARCH** de la télécommande.
- Pour obtenir les instructions sur l'utilisation de l'option Recherche, consultez le site Web, à l'adresse www.samsung.com.

4 Samsung Apps : Cette option vous permet de télécharger des services d'applications payants ou gratuits.

5 Recommandé : Affiche les contenus recommandés gérés par Samsung.

Aide à la navigation : Affiche les boutons de la télécommande que vous pouvez utiliser pour naviguer dans Smart Hub.

- **ROUGE (A) :** Pour se connecter à Smart Hub.
- **VERT (B) :** Pour trier les applications.
- **JAUNE (C) :** Pour éditer les applications.
- **BLEU (D) :** Pour changer les paramètres de Smart Hub.

7 Mes applications : Affiche votre galerie personnelle d'applications au sein de laquelle vous pouvez ajouter, modifier ou supprimer des éléments.

REMARQUE

- Samsung Electronics ne peut être tenu responsable des interruptions du service Smart Hub provoquées par le fournisseur de services quelle qu'en soit la raison.
- Le service Smart Hub télécharge et traite les données via Internet afin que vous puissiez profiter des contenus Internet directement sur votre écran de télévision. Si la connexion Internet est instable, le service pourra être retardé ou interrompu. En outre, le produit peut s'éteindre automatiquement en réponse aux conditions sur Internet. Dans ce cas, il vous faudra vérifier la connexion Internet et réessayer.
- Les services d'applications peuvent être fournis en anglais seulement et les contenus disponibles varier selon les régions.
- Pour obtenir de plus amples informations sur le service Smart Hub, consultez le site Web de votre fournisseur de services.
- Les services fournis sont soumis à modification par le fournisseur du service Smart Hub sans notification préalable.
- Les contenus du service Smart Hub peuvent varier selon la version du micrologiciel du produit.

Utilisation du clavier numérique

Grâce à votre télécommande, vous pouvez utiliser le clavier numérique à l'écran pour saisir les lettres, les chiffres et les symboles.

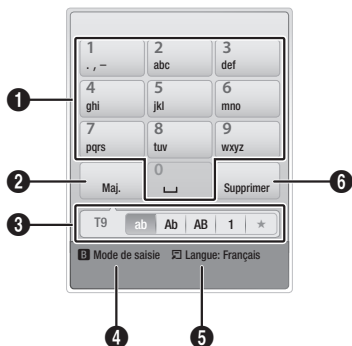

1	Le clavier numérique actuel. Permet de saisir des lettres, des chiffres et des symboles.
2	Appuyez sur le bouton DISC MENU de la télécommande pour changer de mode de saisie. : ab, Ab, AB, chiffres ou icônes.
3	Affiche le mode de saisie actuellement sélectionné.
4	Appuyez sur le bouton VERT (B) de la télécommande pour changer de méthode de saisie. (T9 ou ABC)
5	Appuyez sur le bouton TOOLS de la télécommande pour changer de langue.
6	Appuyez sur le bouton TITLE MENU de la télécommande pour supprimer un caractère.

Saisie de texte, de chiffres et de symboles

Pour saisir du texte, appuyez sur le bouton numérique de la télécommande qui correspond à la lettre que vous souhaitez entrer. Appuyez sur le bouton rapidement pour saisir une lettre qui n'est pas la première indiquée sur le bouton du clavier numérique à l'écran. Par exemple, pour saisir la lettre b, appuyez rapidement à deux reprises sur le bouton 2 de la télécommande. Pour saisir la première lettre apparaissant sur le bouton, appuyez, relâchez puis patientez.

Pour vous déplacer dans le texte, servez-vous des boutons de direction. Pour supprimer du texte, placez le curseur à droite du caractère que vous souhaitez supprimer, puis appuyez sur le bouton **TITLE MENU**. Pour changer la casse ou saisir des chiffres ou des signes de ponctuations, appuyez sur le bouton **DISC MENU**.

Création d'un compte

Pour établir votre configuration Smart Hub exclusive, créez votre propre Compte Smart TV. Pour créer un compte, suivez les étapes suivantes :

1. Appuyez sur le bouton **ROUGE (A)** de votre télécommande. L'écran Créer compte apparaît.



2. Appuyez sur les boutons **▲▼◀▶** pour sélectionner **Créer compte**, puis appuyez sur le bouton **ENTRÉE**.
3. Sur l'écran suivant, sélectionnez **ID Smart Hub**, puis appuyez sur le bouton **ENTRÉE**. Un écran de saisie apparaît avec un clavier numérique.
4. Utilisez le clavier numérique pour entrer votre adresse e-mail. Celle-ci vous servira d'ID.

REMARQUE

- Le clavier numérique fonctionne exactement comme un clavier de téléphone portable.

5. Une fois l'opération terminée, appuyez sur le bouton **ENTRÉE** pour sélectionner **OK**, puis appuyez à nouveau sur le bouton **ENTRÉE**. L'écran Créer compte réapparaît.
6. Sélectionnez **Mot de passe**, puis appuyez sur le bouton **ENTRÉE**. Un écran de saisie apparaît avec un clavier numérique.
7. Entrez un mot de passe via le clavier numérique. Le mot de passe peut être une combinaison de lettres, de chiffres et de symboles.

REMARQUE

- Appuyez sur le bouton **ROUGE (A)** sur la télécommande pour afficher ou masquer le mot de passe que vous venez de saisir.

Services réseau

- Une fois l'opération terminée, appuyez sur le bouton **ENTRÉE** pour sélectionner **OK**, puis appuyez à nouveau sur le bouton **ENTRÉE**. L'écran Créer compte réapparaît.
- Sélectionnez **Confirmer le MDP.**, puis appuyez sur le bouton **ENTRÉE**.
- Répétez les étapes 7 et 8.
- Lorsque l'écran Créer compte réapparaît, sélectionnez **Créer compte**, puis appuyez sur le bouton **ENTRÉE**. La fenêtre de confirmation s'affiche.
- Sélectionnez **OK**, puis appuyez sur le bouton **ENTRÉE**. La fenêtre Continuer pour l'enregistrement au service apparaît.
- Sélectionnez **S'inscrire**, puis appuyez sur le bouton **ENTRÉE**.
- La fenêtre Enregistrer le compte de service apparaît.
 - Si vous avez un compte auprès d'un fournisseur répertorié dans la liste, vous pourrez associer le compte de ce fournisseur et le mot de passe y afférent à votre compte Smart TV. L'enregistrement facilite l'accès au site Web des fournisseurs. Pour les instructions d'enregistrement, allez à l'étape 2 de l'élément Gestion du compte du menu Paramètres.
 - Si vous n'avez pas de compte auprès d'un fournisseur ou ne souhaitez pas, à ce stade, enregistrer vos comptes existants, sélectionnez **OK**, puis appuyez sur le bouton **ENTRÉE**. Vous pouvez également laisser la fenêtre se fermer d'elle-même au bout d'une minute.

REMARQUE

- Vous devez utiliser une adresse e-mail comme ID.
- Vous pouvez enregistrer jusqu'à 10 comptes utilisateur.
- Vous n'avez pas besoin de disposer d'un compte pour utiliser Smart Hub.

Connexion au compte

Pour vous connecter à votre compte Smart TV, suivez les étapes suivantes :

- Faites afficher l'écran principal de Smart Hub sur votre téléviseur puis appuyez sur le bouton **ROUGE (A)** de votre télécommande. L'écran Créer compte apparaît.
- Sélectionnez **Déplacement vers le bas** à côté du champ **ID Smart Hub**, puis appuyez sur le bouton **ENTRÉE**.

- Sélectionnez votre ID dans la liste qui apparaît, puis appuyez sur le bouton **ENTRÉE**. L'écran Créer compte réapparaît.
- Sélectionnez **Mot de passe**, puis appuyez sur le bouton **ENTRÉE**. Un écran de saisie apparaît avec un clavier numérique.
- Entrez votre mot de passe à l'aide du clavier numérique et de la télécommande. Une fois l'opération terminée, appuyez sur le bouton **ENTRÉE** pour sélectionner **OK**, puis appuyez à nouveau sur le bouton **ENTRÉE**.

REMARQUE

- Si vous voulez que votre mot de passe soit automatiquement saisi par Smart Hub, sélectionnez l'option **Mémoriser mon ID Smart TV** et mon mot de passe juste après avoir entré votre mot de passe, puis appuyez sur le bouton **ENTRÉE**. L'option est alors cochée. Smart Hub va désormais entrer votre mot de passe automatiquement lorsque vous sélectionnez ou saisissez votre ID.

Menu Paramètres - BLEU (D)

L'écran Menu Paramètres vous donne accès aux fonctions liées à la gestion, au gestionnaire de service, à la réinitialisation et aux propriétés du compte.

Pour accéder à l'écran Menu Paramètres et sélectionner un élément de menu, suivez les étapes suivantes :

- Appuyez sur le bouton **BLEU (D)** de la télécommande.
- Appuyez sur les boutons **▲▼** pour sélectionner un élément de menu, puis appuyez sur le bouton **ENTRÉE**.

L'élément Gestionnaire du service répertorié dans Settings Menu Menu Paramètres est indisponible sur les lecteurs BD-HDD Combo.

REMARQUE

- L'élément Gestionnaire du service répertorié dans Menu Paramètres est indisponible sur les lecteurs BD-HDD Combo.

Gestion de compte

Le menu Gestion de compte contient des fonctions qui vous permettent d'enregistrer un compte de fournisseur de service, de changer votre mot de passe Smart Hub et de supprimer ou de désactiver votre compte Smart TV.

Enreg. compte de service

Si vous tenez un compte auprès d'un fournisseur répertorié dans la liste fournie par la fonction Inscr. compte de service, vous pourrez associer le compte de ce fournisseur et le mot de passe y afférent à votre compte Smart TV. En associant le compte, vous vous connectez aisément au compte via Smart Hub, sans devoir entrer ni le nom de compte ni le mot de passe.

Pour utiliser la fonction Enreg. compte de service, suivez les étapes suivantes :

1. Dans le menu Gestion de compte, sélectionnez Inscr. compte de service, puis appuyez sur le bouton **ENTRÉE**. La fenêtre Inscr. compte de service apparaît.
2. Appuyez sur les boutons ▲▼ pour sélectionner le fournisseur d'accès que vous souhaitez associer à votre compte Smart TV, puis appuyez sur le bouton **ENTRÉE**.

REMARQUE

- Si vous avez un compte Samsung et souhaitez utiliser la fonction Applications Samsung dans Smart Hub, vous devez enregistrer ici le compte Applications Samsung. Reportez-vous à la pages 80~81 pour en savoir plus.
3. Appuyez sur les boutons ▲▼ pour sélectionner Enregistrement, puis servez-vous de la télécommande et du clavier numérique à l'écran pour entrer vos ID et mot de passe. Une fois l'opération terminée, appuyez sur le bouton **ENTRÉE**.

REMARQUE

- Il s'agit de l'ID et du mot de passe que vous saisissez normalement pour accéder à votre compte sur ce site.
4. Si vous avez correctement entré l'ID et le mot de passe, le message Enregistrement réussi s'affichera.
 5. Si vous avez appuyé sur **OK**, répétez les étapes 2 à 4 pour associer un autre fournisseur d'accès.
 6. Une fois l'opération terminée, appuyez sur le bouton **RETURN**.

Modif. MDP

La fonction Modif. mot de p. vous permet de modifier le mot de passe de Smart Hub. Pour changer le mot de passe, suivez les étapes suivantes :

1. Sélectionnez **Modif. MDP**, puis appuyez sur le bouton **ENTRÉE**.
2. Entrez votre mot de passe actuel. L'écran suivant apparaît.
3. Sur l'écran suivant, entrez un nouveau mot de passe à la première ligne. Réentrez le nouveau mot de passe à la deuxième ligne pour le confirmer.
4. L'écran du message Changement de mot de passe terminé apparaît. Appuyez sur le bouton **ENTRÉE** ou attendez 5 secondes que l'écran se ferme.

Suppr. de la liste comptes TV

La fonction Retirer de liste du compte TV annule tous les comptes de service actuellement enregistrés sur l'écran Supprimer un compte de service.

Désactiver le compte

La fonction Désactiver le compte désactive votre compte Smart TV et le supprime de Smart Hub avec tous ses paramètres.

Réinit

La fonction Réinit réinitialise tous les widgets téléchargés, efface du produit tous les comptes et paramètres de l'utilisateur et rétablit l'ensemble des paramètres Smart Hub sur leur valeur par défaut. Elle entraîne le redémarrage de Smart Hub comme s'il s'agissait d'une première mise en service. Cependant, votre compte reste conservé sur le serveur Smart Hub. Pour accéder à votre compte, entrez vos ID et mot de passe dans l'écran Créer compte.

Pour utiliser la fonction Régler, suivez les étapes suivantes :

1. Dans le menu Paramètres, sélectionnez Réinit, puis appuyez sur le bouton **ENTRÉE**. L'écran Régler apparaît.
2. Entrez votre mot de passe de sécurité. Il s'agit du mot de passe que vous avez entré lors de la mise en place d'un contrôle parental sur les disques Blu-ray ou les DVD (Voir pages 50~51). Si vous ne l'avez pas fait, entrez 0000.

Services réseau

3. Au bout d'un moment, Smart Hub est automatiquement réinitialisé. L'écran peut devenir noir, puis Smart Hub réapparaît. La procédure de réinitialisation débutera dans un moment.
4. Pour terminer la réinitialisation, allez à l'étape 4 de la section Démarrage de Smart Hub pour la première fois. (Voir page 73)

REMARQUE

- Si vous avez oublié votre mot de passe, appuyez sur le bouton **ARRÊT** () situé sur le panneau avant du produit et maintenez-le enfoncé pendant plus de 5 secondes, en ayant préalablement vérifié qu'aucun disque n'était inséré dans le tiroir.

Propriétés

L'élément de menu Propriétés répertorie trois fonctions affichant des informations sur Smart Hub :

Détail

Répertorie les informations relatives à Smart Hub, notamment le numéro de version, le nombre de services installés, l'usage de la mémoire et l'ID de produit unique.

Conditions contrat de service

Affiche les Conditions de l'accord de service.

Le menu Mode édit. - JAUNE (C)

Les fonction du menu Mode édit. vous permettent de manipuler les widgets dans la section Mes applications de l'écran Smart Hub. Utilisez ces fonctions pour verrouiller/déverrouiller l'accès à certains widgets, créer un Nouveau dossier et y stocker des widgets, renommer les dossiers, supprimer des widgets, et changer la position des widgets à l'écran.

Pour accéder au Menu Mode édit. et sélectionner un élément de menu, suivez les étapes suivantes :

1. Appuyez sur le bouton **JAUNE (C)** de la télécommande. La barre de menus Mode édit. apparaît dans le bas de l'écran.
2. Appuyez sur les boutons **▲▼◀▶** pour sélectionner un élément de menu, puis appuyez sur le bouton **ENTRÉE**.

Les fonctions de la barre de menus du Mode édit. sont décrits ci-après.

REMARQUE

- Certains éléments de menu n'apparaissent pas à l'écran. Pour afficher ces éléments, appuyez sur **◀▶** et accédez au bord de l'écran, puis appuyez une nouvelle fois sur ces boutons afin de faire apparaître les éléments.
- Vous pouvez fermer la barre en mettant en surbrillance l'élément X situé en bas à droite avant d'appuyer sur le bouton **ENTRÉE**.

Dépl.

La fonction Déplacer vous permet de changer la position de l'écran d'un widget. Pour utiliser la fonction Déplacer, suivez les étapes suivantes :

1. Appuyez sur le bouton **JAUNE (C)** de la télécommande.
2. Sélectionnez un widget, puis appuyez sur le bouton **ENTRÉE**. Un coche s'affiche au-dessus du widget.
3. Appuyez sur les boutons **▲▼◀▶** pour sélectionner **Déplacer**, puis appuyez sur le bouton **ENTRÉE**. Une icône de changement de position apparaît au-dessus du widget.
4. Appuyez sur **▲▼◀▶** pour déplacer l'icône. Appuyez sur le bouton **ENTRÉE** lorsque l'icône a atteint la position souhaitée. Le widget se déplace vers son nouvel emplacement.

Dépl. ds doss.

La fonction Dép.versdoss. vous permet de déplacer un widget vers un dossier. Pour utiliser la fonction Dép.versdoss., suivez les étapes suivantes :

1. Appuyez sur le bouton **JAUNE (C)** de la télécommande.
2. Sélectionnez un widget, puis appuyez sur le bouton **ENTRÉE**. Si vous avez déjà créé un dossier, vous pourrez déplacer le widget.
3. Appuyez sur les boutons **▲▼◀▶** pour sélectionner la fonction Dép.versdoss., puis appuyez sur le bouton **ENTRÉE**. La fenêtre Dép.versdoss. s'ouvre.
4. Appuyez sur **▲▼◀▶** pour sélectionner un dossier, puis appuyez sur le bouton **ENTRÉE**. Le message Dép.versdoss. s'affiche, puis se ferme. Le widget a été déplacé vers le dossier.

Pour accéder à un widget dans un dossier

1. Fermez le menu Mode édit.
2. Dans Mes applications appuyez sur les boutons ▲▼◀▶ pour sélectionner un dossier, puis appuyez sur le bouton **ENTRÉE**. Le dossier s'ouvre.
3. Sélectionnez un widget, puis appuyez sur le bouton **ENTRÉE**. L'application ou le service lié(e) au widget démarre.

Pour éditer des éléments dans un dossier

Sélectionnez un dossier, puis appuyez sur le bouton **ENTRÉE**. Le dossier s'ouvre.

Appuyez sur le bouton **JAUNE (C)** de la télécommande. Les boutons d'édition apparaissent en bas de l'écran.

Ces boutons opèrent de la même manière que les boutons du menu Mode édit. sur l'écran principal. Par exemple, pour renvoyer un widget vers l'écran principal Mes applications :

1. Sélectionnez le widget.
2. Sélectionnez la fonction Dép.versdoss., puis appuyez sur le bouton **ENTRÉE**. La fenêtre Dép.versdoss. s'ouvre.
3. Sélectionnez Mes applications, puis appuyez sur le bouton **ENTRÉE**. La fenêtre Dép.versdoss. se ferme et le widget est renvoyé vers l'écran Mes applications.

Nouv. dos.

La fonction Nouv. dossier vous permet de créer et de nommer des dossiers. Une fois que vous avez créé un dossier, vous pouvez y déplacer des widgets. Pour utiliser la fonction Nouv. dossier, suivez les étapes suivantes :

1. Appuyez sur le bouton **JAUNE (C)** de la télécommande.
2. Appuyez sur les boutons ▲▼◀▶ pour placer le curseur sur un Nouveau dossier, puis appuyez sur le bouton **ENTRÉE**. La fenêtre Nouv. dossier apparaît avec un clavier numérique.
3. Servez-vous du clavier numérique pour entrer le nom du dossier, puis appuyez sur le bouton **ENTRÉE**.
L'écran Nouv. dossier se ferme et le Nouveau dossier apparaît sur l'écran Smart Hub.

Renommer doss.

La fonction Renomm. dossier vous permet de renommer des dossiers. Pour utiliser la fonction Renomm. dossier, suivez les étapes suivantes :

1. Appuyez sur le bouton **JAUNE (C)** de la télécommande.
2. Appuyez sur ▲▼◀▶ pour sélectionner un dossier, puis appuyez sur le bouton **ENTRÉE**.
3. Appuyez sur les boutons ▲▼◀▶ pour sélectionner la fonction Renomm. dossier, puis appuyez sur le bouton **ENTRÉE**. La fenêtre Renomm. dossier apparaît avec un clavier numérique.
4. Servez-vous du clavier numérique pour entrer le nouveau nom de dossier, puis appuyez sur le bouton **ENTRÉE**. La fenêtre se ferme et le nouveau nom apparaît sous le dossier.

Verrouil.

La fonction Blocage vous permet de verrouiller certains widgets sous Mes applications afin qu'ils ne puissent pas être ouverts sans la saisie du code de sécurité parental.

Pour utiliser la fonction Blocage, suivez les étapes suivantes :

1. Appuyez sur le bouton **JAUNE (C)** de la télécommande.
2. Appuyez sur ▲▼◀▶ pour sélectionner un widget, puis appuyez sur le bouton **ENTRÉE**. Si le widget peut être verrouillé, l'élément de menu Verrouiller sera activé.
3. Appuyez sur ▲▼◀▶ pour sélectionner Verrouiller, puis appuyez sur le bouton **ENTRÉE**. La fenêtre Verrouiller le service apparaît.
4. Entrez votre code de sécurité parental (voir pages 50~51). Si vous n'avez pas créé de code de sécurité parental, entrez 0000.
5. Appuyez sur le bouton **ENTRÉE**. La fenêtre Verrouiller le service apparaît pour confirmer le verrouillage puis se ferme. Un symbole de verrou apparaît à côté du widget.

Services réseau

Déver.

1. Appuyez sur le bouton **JAUNE (C)** de la télécommande.
2. Appuyez sur **▲▼◀▶** pour sélectionner un widget verrouillé, puis appuyez sur le bouton **ENTRÉE**.
3. Appuyez sur **▲▼◀▶** pour sélectionner Déverrouiller, puis appuyez sur le bouton **ENTRÉE**. La fenêtre Verrouiller le service apparaît.
4. Entrez le code de sécurité parental (voir pages 50–51). Si vous n'avez pas créé de code de sécurité parental, entrez 0000.
5. Appuyez sur le bouton **ENTRÉE**. La fenêtre Verrouillage service désactivé apparaît pour confirmer la désactivation du verrouillage, puis se ferme.

Supprimer

La fonction Supprimer vous permet de supprimer des widgets de Mes applications. Pour utiliser la fonction Supprimer, suivez les étapes suivantes :

1. Appuyez sur le bouton **JAUNE (C)** de la télécommande.
2. Appuyez sur **▲▼◀▶** pour sélectionner un widget, puis appuyez sur le bouton **ENTRÉE**.
3. Appuyez sur **▲▼◀▶** pour sélectionner Supprimer, puis appuyez sur le bouton **ENTRÉE**. Le message, « Supprimer les éléments sélectionnés? » apparaît.
4. Sélectionnez **Oui**, puis appuyez sur le bouton **ENTRÉE**. Le widget est supprimé.

Menu Trier - VERT (B)

Les fonctions du menu Trier vous permettent de trier les widgets dans My Mes applications par Nom, Date, Fréquence (d'utilisation) et Catégorie. Si vous changez manuellement la position d'un widget, le menu Trier mettra automatiquement en surbrillance Défini par l'utilisateur lorsque vous démarrez le widget.

Pour trier les widgets dans Mes applications, suivez les étapes suivantes :

1. Appuyez sur le bouton **VERT (B)** de la télécommande.
2. Appuyez sur les boutons **◀▶** pour sélectionner une méthode de tri, puis appuyez sur le bouton **ENTRÉE**. Smart Hub trie les widgets selon la méthode que vous avez choisie.

Applications Samsung

La fonction Applications Samsung vous permet de télécharger des applications et des services payants ou gratuits sur votre produit et de les visionner sur votre téléviseur.

Ces applications et services incluent des vidéos, de la musique, des photos, des jeux, des actualités, du sport, etc. Les widgets correspondant aux nouvelles applications apparaîtront dans Mes applications.

Des applications et des services supplémentaires sont ajoutés régulièrement.

Applications payantes

Pour télécharger des applications payantes, vous devez créer un compte Samsung Apps et lui adjoindre une carte de crédit.

Pour créer un compte Samsung Apps, consultez le site Web www.samsung.com.

REMARQUE

- Ce service n'est pas disponible dans tous les pays.

Accès à l'écran Apps Samsung

Pour accéder à l'écran Accès à l'écran Apps Samsung, appuyez sur **▲▼◀▶** afin de naviguer vers la section Accès à l'écran Apps Samsung de l'écran principal de Smart Hub, puis appuyez sur le bouton **ENTRÉE**. L'écran Accès à l'écran Apps Samsung apparaît.

REMARQUE

- Si c'est la première fois que vous accédez à cet écran, la fenêtre des conditions du service s'affichera. Si vous êtes d'accord, sélectionnez **J'accepte** puis appuyez sur le bouton **ENTRÉE**.

Utilisation de l'écran Apps Samsung

Pour utiliser l'écran Accès à l'écran Apps Samsung, suivez les étapes suivantes :

1. Appuyez sur boutons **◀▶** pour passer à la liste des catégories à gauche.
2. Appuyez sur **▲▼** pour mettre en surbrillance une catégorie. Au bout de quelques secondes, l'écran Accès à l'écran Apps Samsung affiche les applications appartenant à cette catégorie. Les onglets Trier apparaissent en haut.
3. Appuyez sur le bouton **▶** pour passer aux applications ou aux services affichés.

- Appuyez sur les boutons ▲▼◀▶ pour sélectionner une application ou un service, puis appuyez sur le bouton **ENTRÉE**. L'écran Détails de l'application apparaît décrivant le service ou l'application.
- Sélectionnez Télécharger maintenant, puis appuyez sur le bouton **ENTRÉE**. Si l'application ou le service est gratuit, il/elle sera téléchargé(e) et exécuté(e). Sinon, lorsque l'application ou le service sont payants, suivez les directions à l'écran pour compléter le téléchargement.



REMARQUE

- Certaines applications sont gratuites au téléchargement mais leur exploitation exige un enregistrement auprès du fournisseur ou un acompte à payer à ce dernier.
- Les widgets des applications ou des services que vous avez téléchargés depuis Accès à l'écran Apps Samsung apparaissent dans Mes applications.

Onglets Trier par

Vous pouvez accéder aux onglets Trier par en haut de l'écran, à l'aide des boutons ▲▼◀▶. Chaque onglet affiche les services ou les applications dans la catégorie que vous avez choisie, triés selon les critères de l'onglet (Recommandé, Le plus téléchargé, Le plus récent, Nom).

Vous pouvez également utiliser le bouton **BLEU (D)** de la télécommande pour accéder aux onglets Trier par. À chaque fois que vous appuyez sur le bouton **BLEU (D)**, l'écran affiché passe d'un onglet de tri au suivant.

Les applications Samsung par catégorie

Les catégories suivantes sont disponibles :

- Nouveautés** : Affiche les applications nouvellement enregistrées.
- Vidéo** : Affiche différents supports vidéo, tels que les films, les programmes télévisés et les vidéos courtes.
- Jeux** : Affiche différents jeux tels que le sudoku ou les échecs.
- Sports** : Affiche différents services multimédia de sports tels que des informations sur les matchs, des images ou des vidéos courtes.
- Mode de vie** : Inclut différents services multimédia relatifs au mode de vie, tels que la musique, les outils de gestion de photos personnelles ou les réseaux sociaux comme Facebook et Twitter.
- Information** : Inclut différents services d'information tels que les actualités, les cours des valeurs mobilières ou la météo.
- Autre** : Inclut d'autres services divers.

Mon compte

Mon compte vous permet d'accéder à vos commandes d'Applications Samsung afin d'en télécharger l'historique ainsi qu'à l'écran Mes applications Cash. Vous devez disposer d'un compte Applications Samsung pour accéder à ces informations.

Aide

Si vous avez des questions sur les Applications Samsung, reportez-vous d'abord à la rubrique Aide. Si aucune des astuces proposées ne s'applique à votre situation, veuillez consulter le site Web www.samsung.com.

Pour utiliser la fonction Aide, suivez les étapes suivantes :

- Appuyez sur les boutons ▲▼◀▶ pour sélectionner Aide, puis appuyez sur le bouton **ENTRÉE**.
- Appuyez sur ▲▼ pour faire défiler le texte de la rubrique Aide.
- Appuyez sur ◀ pour quitter l'option Aide.

Utilisation des touches de couleur de votre télécommande avec Apps Samsung

- ROUGE (A) (Connexion)** : Pour vous connecter à votre compte Smart TV.
- VERT (B) (Affichage Vignettes/Affichage Liste)** : Pour faire basculer l'affichage des applications entre l'Affichage de l'index des vignettes et l'Affichage de listes.
- BLEU (D) (Trier par)** : Pour trier les applications au sein de la catégorie selon les options suivantes : (Recommandé, Le plus téléchargé, Le plus récent, Nom).
- Retour** : Pour revenir au menu précédent.



REMARQUE

- Les services de contenus sur Internet peuvent être ajoutés ou supprimés par les fournisseurs sans notification préalable.

Pour obtenir les instructions sur l'utilisation de l'option Votre Vidéo ou la fonction Recherche, consultez le site Web, à l'adresse www.samsung.com.

Services réseau

BD-LIVE™

Une fois que le lecteur est connecté au réseau, vous pouvez profiter de différents contenus de services liés aux films en utilisant un disque compatible BD-LIVE.

1. Vérifiez la capacité de la mémoire restante. Le lecteur de disque dur doit avoir au moins 1 Go d'espace libre pour satisfaire aux exigences des services BD-LIVE.
2. Insérez un disque Blu-ray prenant en charge la technologie BD-LIVE.
3. Sélectionnez un élément dans les contenus de service BD-LIVE fournis par le fabricant de disque.

REMARQUE

- L'utilisation du service BD-LIVE ainsi que des contenus fournis peuvent varier selon le fabricant du disque.

Utilisation de la fonction AllShare

AllShare vous permet de lire sur le lecteur des fichiers de musique, de vidéo et de photo stockés sur votre ordinateur, votre téléphone portable compatible DLNA ou votre périphérique NAS. Pour utiliser AllShare sur votre produit, vous devez d'abord connecter celui-ci au réseau. (Voir pages 30–31).

Pour exécuter Allshare sur l'ordinateur, vous devez d'abord installer le logiciel AllShare sur l'ordinateur. Si vous disposez d'un téléphone portable compatible DLNA ou d'un périphérique de stockage NAS, vous pourrez utiliser AllShare sans recourir à un logiciel supplémentaire.

Vous pouvez télécharger le logiciel de l'ordinateur et obtenir des instructions sur l'utilisation de la fonction AllShare depuis le site Web Samsung.com.

Sauvegarde auto

Vous pouvez enregistrer et lire les données vidéo, photo et musique enregistrées sur les produits Samsung sur ce produit en utilisant la fonction Sauvegarde auto sans connexion USB.

Lorsqu'un périphérique externe est connecté à ce produit pour la première fois, le message contextuel Contrôle accès au périph. apparaît à l'écran du produit. Si vous souhaitez utiliser la fonction Sauvegarde auto, sélectionnez Autoriser. Le paramètre Contrôle accès au périph. permet de définir l'option Gestion du serveur AllShare. (Voir page 48)

REMARQUE

- La fonction Sauvegarde auto ne peut être utilisée en même temps que les fonctions suivantes.
 - Lecture de fichiers (Progr. TV enreg., Vidéos, Photos, Musique) ou accès au navigateur via le menu Mon Contenu ou Mon périph.
 - Mise à jour du logiciel
 - Formatage DD, Test de perf., Test périph.
 - Paramètres réseau.

Dépannage

Avant de requérir une réparation, vérifiez d'abord les points suivants.

PROBLÈME	SOLUTION
La télécommande ne permet d'exécuter aucune opération.	<ul style="list-style-type: none"> • Vérifiez les piles de la télécommande. Vous devez peut-être les remplacer. • Utilisez la télécommande à une distance maximale de 6,1 m du lecteur. • Retirez les piles et appuyez sur un ou plusieurs boutons pendant plusieurs minutes afin de procéder au drainage du microprocesseur de la télécommande pour la réinitialiser. Insérez à nouveau les piles et essayez de faire fonctionner la télécommande.
Le disque ne fonctionne pas.	<ul style="list-style-type: none"> • Assurez-vous que le disque est inséré la face imprimée orientée vers le haut. • Vérifiez le numéro de zone du disque Blu-ray/DVD.
Le menu du disque ne s'affiche pas.	<ul style="list-style-type: none"> • Vérifiez que le disque possède des menus.
Le message d'interdiction apparaît à l'écran.	<ul style="list-style-type: none"> • Ce message s'affiche lorsque vous appuyez sur un bouton non valide. • Le logiciel du disque Blu-ray/DVD ne prend pas en charge la fonction en question (par ex. : les angles). • Vous avez demandé un titre, un numéro de chapitre ou un temps de recherche hors de portée du disque.
Le mode Lecture n'est pas celui qui a été sélectionné dans le menu de configuration.	<ul style="list-style-type: none"> • Certaines fonctions sélectionnées dans le menu de configuration pourront ne pas s'exécuter correctement si le disque n'a pas été encodé avec les fonctions correspondantes.
Impossible de modifier le format d'image de l'écran.	<ul style="list-style-type: none"> • Sur le disque Blu-ray/DVD, le format d'image de l'écran est spécifié sur une valeur fixe. • Il ne s'agit pas d'un problème lié au produit.
Absence de son.	<ul style="list-style-type: none"> • Assurez-vous d'avoir sélectionné la sortie numérique appropriée dans le menu Options audio.
L'écran est bloqué.	<ul style="list-style-type: none"> • Il est possible que l'écran du téléviseur n'affiche pas d'image lorsque la résolution de la sortie HDMI n'est pas prise en charge par le téléviseur (par exemple 1080p). • Appuyez sur le bouton MENU pour afficher le menu d'accueil. Appuyez sur le bouton ARRÊT () situé sur le panneau avant du produit et maintenez-le enfoncé pendant plus de 5 secondes, en ayant préalablement vérifié qu'aucun disque n'est inséré dans le tiroir. • Le rétablissement des réglages par défaut entraîne l'effacement de toutes les données Blu-ray de l'utilisateur stockées sur le lecteur.

Annexes

PROBLÈME	SOLUTION
Mot de passe oublié	<ul style="list-style-type: none">• Appuyez sur le bouton MENU pour afficher le menu d'accueil. Appuyez sur le bouton ARRÊT () situé sur le panneau avant du produit et maintenez-le enfoncé pendant plus de 5 secondes, en ayant préalablement vérifié qu'aucun disque n'est inséré dans le tiroir. N'utilisez ce bouton qu'en cas d'extrême nécessité.• Le rétablissement des réglages par défaut entraîne l'effacement de toutes les données Blu-ray de l'utilisateur stockées sur le lecteur.
Si vous rencontrez d'autres problèmes que ceux qui ont été mentionnés ci-dessus :	<ul style="list-style-type: none">• Consultez la table des matières du manuel d'utilisation et repérez la section comportant les explications relatives au problème, puis suivez à nouveau la procédure indiquée.• Si le problème n'est toujours pas résolu, contactez le service après-vente agréé Samsung le plus proche.
L'image est bruyante ou déformée.	<ul style="list-style-type: none">• Assurez-vous que le disque n'est ni sale ni rayé.• Nettoyez le disque.
Aucune sortie HDMI.	<ul style="list-style-type: none">• Vérifiez la connexion entre le téléviseur et la prise HDMI du produit.• Vérifiez que votre téléviseur prend en charge les résolutions d'entrée HDMI 576p/480p, 720p, 1080i, 1080p.
Écran de sortie HDMI anormal.	<ul style="list-style-type: none">• Si du bruit aléatoire apparaît à l'écran, cela signifie que le téléviseur ne prend pas en charge le système HDCP (Système de protection des contenus numériques en haute définition).
Fonction AllShare	
Je peux voir les dossiers partagés via AllShare mais pas les fichiers.	<ul style="list-style-type: none">• AllShare affiche uniquement les fichiers correspondant aux catégories suivantes : image, musique et film. Les fichiers ne qui correspondent à aucune de ces trois catégories peuvent ne pas s'afficher.
La vidéo est lue par intermittence.	<ul style="list-style-type: none">• Vérifiez si le réseau est instable.• Vérifiez que le câble réseau est correctement branché et que le réseau n'est pas surchargé.• La connexion sans fil entre le serveur et le lecteur est instable. Vérifiez la connexion.
La connexion AllShare entre le lecteur BD-HDD Combo et l'ordinateur est instable.	<ul style="list-style-type: none">• L'adresse IP au sein d'un même sous-réseau doit être unique. Si tel n'est pas le cas, ce phénomène pourra être dû à des interférences IP.• Vérifiez que vous disposez d'un pare-feu activé. Dans ce cas, désactivez la fonction de pare-feu.

PROBLÈME	SOLUTION
BD-LIVE	
Je n'arrive pas à me connecter au serveur BD-LIVE.	<ul style="list-style-type: none"> • Vérifiez si la connexion réseau a été établie ou pas en utilisant le menu État réseau. (Voir page 47) • L'appareil doit avoir au moins 1 Go d'espace libre pour satisfaire aux exigences des services BD-LIVE. Vous pouvez vérifier la capacité disponible sous Gestion données Blu-ray. (Voir pages 49~50) • Vérifiez si le menu Connexion Internet BD-LIVE est spécifié sur Permettre tout. • Si toutes les mesures préconisées ci-dessus échouent, contactez le fournisseur de contenus ou mettez à jour le produit à l'aide de la dernière version de micrologiciel disponible.
Une erreur s'est produite en cours d'utilisation du service BD-LIVE.	<ul style="list-style-type: none"> • L'appareil doit avoir au moins 1 Go d'espace libre pour satisfaire aux exigences des services BD-LIVE. Vous pouvez vérifier la capacité disponible sous Gestion données Blu-ray. (Voir pages 49~50)
Enregistrement	
Le message « Échec du test de performance » et les fonctions Enregistrement minuterie et Décalage sont inopérantes.	<ul style="list-style-type: none"> • Ce type de problème peut être provoqué par l'utilisation d'un périphérique de stockage USB de moindre qualité ne prenant pas en charge la fonction Enregistrement. Il est recommandé d'utiliser le périphérique de stockage du lecteur de disque dur USB. • Il est recommandé d'utiliser un lecteur de disque dur USB de 5400 tpm minimum. Les lecteurs de disque dur USB de type RAID ne sont pas pris en charge.



REMARQUE

- Le rétablissement des réglages par défaut entraîne l'effacement de toutes les données Blu-ray de l'utilisateur stockées sur le lecteur.

Réparation

Si vous nous contactez pour une demande de réparation, des frais supplémentaires pourront vous être facturés dans les cas suivants :

1. Vous demandez l'intervention d'un ingénieur à domicile mais il s'avère que le produit ne présente aucune anomalie.
2. Vous portez l'unité au centre de réparation mais il s'avère que celle-ci ne présente aucune défaillance.

Le montant de ces frais vous sera communiqué avant la conduite d'une intervention à domicile ou l'exécution d'éventuels travaux sur votre produit.

Nous vous recommandons de lire ce manuel attentivement, de rechercher une solution en ligne sur le site Web www.samsung.com ou contacter le service après-vente de SAMSUNG avant de demander à faire réparer votre produit.

Annexes

Caractéristiques techniques

Général	Poids	3,9 Kg
	Dimensions	430 (L) X 299 (P) X 64 (H) mm
	Plage de températures de fonctionnement	+5°C à +35°C
	Plage de taux d'humidité	10 % à 75 %
Disque	BD (Blu-ray Disc)	Vitesse de lecture : 4,917 m/s.
	DVD (Digital Versatile Disc)	Vitesse de lecture : 3,49 à 4,06 m/s. Temps de lecture approx. (disque à une face, une couche) : 135 min.
	CD : 12 cm (COMPACT DISC)	Vitesse de lecture : 4,8 à 5,6 m/s Temps de lecture maximal : 74 min.
	CD : 8 cm (COMPACT DISC)	Vitesse de lecture : 4,8 à 5,6 m/s Temps de lecture maximal : 20 min.
Sortie vidéo	Vidéo composite	1 canal : 1,0 V crête à crête (charge 75Ω) Disque Blu-ray/DVD : 576i/480i
	Vidéo composant	Y : 1,0 V crête à crête (charge 75Ω) P _R : 0,70 V crête à crête (charge 75Ω) P _B : 0,70 V crête à crête (charge 75Ω) Disque Blu-ray : 576i/480i DVD : 576p/480p, 576i/480i
Vidéo/Audio	HDMI	1080p, 1080i, 720p, 576p/480p Audio PCM multicanaux, audio bitstream
Sortie audio	Sortie audio analogique	2 canaux, (2 Vrms ± 10 %)
	Sortie audio numérique	Optique
Réseau	Ethernet	Borne 10/100BASE-TX
	LAN sans fil	Intégré
	Sécurité	WEP (OPEN/SHARED) WPA-PSK (TKIP/AES) WPA2-PSK (TKIP/AES)
	WPS(PBC)	Prise en charge
Capacité du lecteur de disque dur	BD-D8900	1 TB

- La conception et les caractéristiques techniques sont susceptibles d'être modifiées sans préavis.
- Pour obtenir des précisions sur l'alimentation et la consommation d'énergie, reportez-vous à l'étiquette apposée sur le produit.
- Le poids et les dimensions sont approximatifs.

※ La borne **HDMI 2** n'émet pas de signal vidéo en sortie.

Conformité et compatibilité

TOUS les disques ne sont PAS compatibles.

- Selon les restrictions indiquées ci-dessous et celles mentionnées tout au long de ce manuel, y compris dans la section Types et caractéristiques de disque, les types de disque pouvant être lus sont : les BD-ROM préenregistrés du commerce, les DVD vidéo, les CD audio (CD-DA), les BD-RE/-R, les DVD-RW/-R et les CD-RW/-R.
- Les disques qui ne sont pas mentionnés ci-dessus ne peuvent pas et/ou ne sont pas conçus pour être lus sur cet appareil. De même, il est possible que certains des disques ci-dessus ne puissent pas être lus à cause d'une ou de plusieurs des raisons fournies ci-dessous.
- Samsung ne peut assurer que ce produit pourra lire tous les disques portant les logos BD-ROM, BD-RE/-R, DVD-VIDEO, DVD-RW/-R, DVD+RW/+R et CD-RW/-R. Par ailleurs, il est possible que cet appareil ne réponde pas à toutes les commandes ou ne puisse effectuer toutes les fonctions de tous les disques. Ces problèmes, ainsi que d'autres problèmes liés à la compatibilité et au fonctionnement de l'appareil avec des formats nouveaux ou des formats déjà existants sont possibles pour les raisons suivantes :
 - le format Blu-ray est nouveau et en constante évolution. Il est possible que cet appareil ne puisse pas exploiter toutes les fonctions des disques Blu-ray car certaines fonctionnalités peuvent être optionnelles, des caractéristiques supplémentaires peuvent avoir été ajoutées au format Blu-ray après la fabrication de l'appareil et la disponibilité de certaines fonctions peut être repoussée ;
 - toutes les versions des formats de disque existantes et nouvelles ne sont pas prises en charge par cet appareil ;
 - les formats de disque existants et nouveaux peuvent être révisés, modifiés, mis à jour, améliorés et/ou complétés ;
 - certains disques sont fabriqués de manière à restreindre le fonctionnement ou à n'autoriser que certaines fonctions lors de la lecture ;
 - certaines fonctions peuvent être facultatives, avoir été ajoutées après la fabrication de l'appareil ou soumises à un délai de disponibilité ;
 - certains disques portant les logos BD-ROM, BD-RE/-R, DVD-VIDEO, DVD-RW/-R, DVD+RW/+R et CD-RW/-R peuvent néanmoins être non conformes ;
 - certains disques seront impossibles à lire en raison de leur état ou des conditions d'enregistrement ;
 - des problèmes et des erreurs peuvent survenir lors de la création des logiciels Blu-ray ou DVD et/ou lors de la fabrication des disques ;
 - cet appareil fonctionne différemment d'un lecteur DVD classique ou de tout autre équipement audiovisuel ;
 - pour des raisons mentionnées tout au long de ce manuel d'utilisation et pour d'autres raisons découvertes et diffusées par le service après-vente de SAMSUNG.
- Si vous rencontrez des problèmes liés à la compatibilité des disques ou au fonctionnement de l'appareil, contactez le service après-vente de SAMSUNG. Vous pouvez également contacter le service après-vente SAMSUNG au sujet des mises à jour possibles de cet appareil.
- Pour de plus amples informations sur les restrictions de lecture et sur la compatibilité des disques, reportez-vous aux sections suivantes de ce manuel d'utilisation : Précautions, Avant de lire le manuel d'utilisation, Types et caractéristiques de disque et Avant la lecture.

Protection contre la copie

- Puisque le système de protection de contenu AACs (Advanced Access Content System) convient au format disques Blu-ray et que le système CSS (Content Scramble System) convient au format DVD, la lecture et la sortie du signal analogique, etc. peuvent être soumises à certaines restrictions lorsque leur contenu est protégé par le système AACs. Le fonctionnement et les restrictions de ce produit peuvent varier en fonction de la date d'achat car ces paramètres ont pu être adoptés et/ou modifiés par le système AACs après la fabrication de l'appareil. Par ailleurs, BD-ROM Mark et BD+ sont également utilisés en tant que système de protection de contenu du format disques Blu-ray. Cela impose certaines restrictions comme les restrictions de lecture pour les contenus protégés BD-ROM Mark et/ou BD+. Pour obtenir de plus amples informations sur le système AACs, BD-ROM Mark et BD+ ou sur cet appareil, contactez le service après-vente de SAMSUNG.

Annexes

- Un grand nombre de disques Blu-ray/DVD sont encodés avec la protection contre la copie. C'est pourquoi nous vous conseillons de brancher votre lecteur Blu-ray directement sur votre téléviseur et non pas sur un magnétoscope. Si vous le branchez sur un magnétoscope, les images des disques Blu-ray/DVD au contenu protégé contre la copie seront déformées.
- Ce produit intègre la technologie de protection des droits d'auteur, protégée par des brevets américains et d'autres droits de propriété intellectuelle relatifs à Rovi Corporation. Il est interdit de tenter de démonter l'appareil et d'en étudier le fonctionnement en vue de le reproduire.
- En vertu des lois des États-Unis et d'autres pays concernant les droits d'auteur, tout enregistrement, toute utilisation, tout affichage, toute distribution ou toute modification non autorisés de programmes télévisés, de cassettes vidéo, de disques Blu-ray, de DVD et d'autres matériaux engage votre responsabilité civile et/ou pénale.
- **Sortie du balayage progressif BD-HDD Combo** : NOUS INFORMONS LES CLIENTS QUE TOUS LES TÉLÉVISEURS HAUTE DÉFINITION NE SONT PAS ENTIÈREMENT COMPATIBLES AVEC CET appareil ET PEUVENT ENGENDRER DES ARTEFACTS SUR LES IMAGES. EN CAS DE PROBLÈME AVEC LES IMAGES À BALAYAGE PROGRESSIF, IL EST CONSEILLÉ DE CHANGER DE CONNEXION ET DE CHOISIR LA SORTIE « DÉFINITION STANDARD ». SI VOUS AVEZ DES QUESTIONS CONCERNANT LA COMPATIBILITÉ DE NOTRE appareil AVEC VOTRE TÉLÉVISEUR, VEUILLEZ CONTACTER NOTRE SERVICE APRÈS-VENTE.

Clause de non responsabilité du service réseau

Tous les contenus et services accessibles via cet appareil appartiennent à des tiers et sont protégés par les lois sur le droit d'auteur, les brevets, les marques de commerce et/ou d'autres lois sur la propriété intellectuelle. De tels contenus et services vous sont fournis exclusivement pour un usage personnel non commercial. Vous ne pouvez pas affecter ces contenus et services à une utilisation non autorisée par le propriétaire du contenu ou le fournisseur du service. Sans limiter ce qui précède, et à moins d'y être expressément autorisé par le propriétaire du contenu applicable ou le fournisseur du service concerné, vous ne pouvez pas modifier, copier, rééditer, télécharger, publier, transmettre, traduire, vendre, créer des travaux dérivés, exploiter ou distribuer de quelque manière que ce soit, et sur quelque support que ce soit, les contenus et services affichés via cet appareil.

LES CONTENUS ET SERVICES DE TIERS SONT FOURNIS « EN L'ÉTAT ». SAMSUNG N'OFFRE AUCUNE GARANTIE, NI EXPRESSE NI IMPLICITE, QUANT AUX CONTENUS ET SERVICES AINSI FOURNIS, QUELQUE QU'EN SOIT LA FINALITÉ. SAMSUNG REJETTE EXPLICITEMENT LES GARANTIES IMPLICITES, Y COMPRIS MAIS SANS Y ÊTRE LIMITÉ, LES GARANTIES QUANT À LA QUALITÉ MARCHANDE OU L'ADAPTABILITÉ À UN USAGE PARTICULIER. SAMSUNG DÉCLINE TOUTE RESPONSABILITÉ QUANT À L'EXACTITUDE, LA VALIDITÉ, L'ACTUALITÉ, LA LÉGALITÉ OU L'EXHAUSTIVITÉ DES CONTENUS OU SERVICES DISPONIBLES VIA CET APPAREIL. EN AUCUN CAS SAMSUNG NE SAURAIT ÊTRE TENU RESPONSABLE, ET QUEL QUE SOIT LE MOTIF JURIDIQUE INVOQUÉ, CONTRACTUEL, RESPONSABILITÉ CIVILE OU PÉNALE, Y COMPRIS NÉGLIGENCE OU AUTRE, DE TOUT DOMMAGE DIRECT, INDIRECT, ACCESSOIRE, SPÉCIAL OU CONSÉQUENTIF, HONORAIRES D'AVOCAT, DÉPENSES OU TOUT AUTRE DOMMAGE DÉCOULANT DE/OU EN RELATION AVEC LES INFORMATIONS CONTENUES DANS CES CONTENUS OU SERVICES OU POUVANT SURVENIR SUITE À L'UTILISATION DE CES CONTENUS ET SERVICES PAR VOUS-MÊME OU UN TIERS, MÊME SI VOUS AVEZ ÊTE AVISÉ DE LA POSSIBILITÉ DE TELS DOMMAGES.

Les services tiers peuvent être résiliés ou interrompus à tout moment. Samsung ne prétend ni ne garantit aucunement que ces contenus ou services resteront disponibles pour une période de temps donnée. Ces contenus et services sont transmis par des tiers via des réseaux et des installations de transmission sur lesquels Samsung n'a aucun contrôle. Sans vouloir restreindre le caractère général de cette clause de non responsabilité, Samsung s'exonère expressément de toute responsabilité quant à l'interruption ou la suspension de tout contenu ou service rendu disponible via cet appareil.

Samsung ne peut en aucune sorte être tenu responsable des services à la clientèle afférents à ces contenus et services. Toute question ou demande d'intervention liée à ces contenus ou services devrait être directement adressée aux fournisseurs des contenus et services concernés.

Licence

- Fabriqué sous licence par Dolby Laboratories. Dolby et le symbole représentant deux D sont des marques de commerce de Dolby Laboratories.



- Fabriqué sous licence américaine, brevets n° : 5,451,942; 5,956,674; 5,974,380; 5,978,762; 6,226,616; 6,487,535; 7,212,872; 7,333,929; 7,392,195; 7,272,567 et autres brevets américains et internationaux publiés et en instance. DTS et son symbole sont des marques déposées, les logos & DTS-HD, DTS-HD Master Audio et DTS sont des marques déposées de DTS, Inc. Le logiciel fait partie du produit. © DTS, Inc. Tous droits réservés.



- DivX



- À PROPOS DU FORMAT VIDÉO DIVX : La marque DivX® est un format vidéo numérique créé par la société DivX, Inc. Ceci est un appareil DivX Certified® qui prend en charge la lecture des vidéos DivX. Pour obtenir les détails et en savoir plus sur les outils logiciels qui vous permettent de convertir vos fichiers au format vidéo DivX, consultez le site Web à l'adresse suivante : www.divx.com.
- À PROPOS DU FORMAT VIDÉO À LA DEMANDE DIVX : Cet appareil DivX Certified® doit être enregistré afin de servir à visionner des films vidéo à la demande (VOD) au format DivX achetés dans le commerce. Pour obtenir votre code d'enregistrement, identifiez l'emplacement de la section DivX VOD dans le menu de configuration de votre appareil. Allez sur le site www.vod.divx.com pour obtenir de plus amples informations sur la procédure d'enregistrement.
- Les appareils DivX Certified® peuvent lire des vidéos DivX® dans une résolution HD de 1080p, y compris les programmes d'appel.
- DivX®, DivX Certified® et les logos qui leur sont associés sont des marques déposées de DivX, Inc. et font l'objet d'une licence.
- Cette norme est couverte par un ou plusieurs des brevets américains suivants : 7,295,673; 7,460,668; 7,515,710; 7,519,274.

- HDMI, le logo HDMI et High-Definition Multimedia Interface sont des marques de commerce ou des marques déposées de HDMI Licensing LLC aux États-Unis et dans d'autres pays.



- Oracle et Java sont des marques déposées de Oracle et/ou ses filiales. D'autres noms mentionnés peuvent être des marques de commerce de leurs propriétaires respectifs.



- Cette licence est limitée à une utilisation privée non-commerciale par les consommateurs finaux des contenus entrant dans le cadre de cette licence. Toute utilisation à des fins commerciales est interdite. Cette licence ne s'applique à aucun autre produit que celui-ci et ne s'étend à aucun autre produit ou procédé conforme aux normes ISO/IEC 11172-3 ou ISO/IEC 13818-3 utilisé ou vendu avec ce produit et non muni de licence.

Cette licence ne couvre que l'utilisation de ce produit pour coder et/ou décoder des fichiers audio conformes aux normes ISO/IEC 11172-3 ou ISO/IEC 13818-3. Aucun droit n'est accordé dans le cadre de cette licence en ce qui concerne les caractéristiques ou les fonctions du produit qui ne sont pas conformes aux normes ISO/IEC 11172-3 ou ISO/IEC 13818-3.

- Termes de la licence Rovi Flow-Down (Conditions d'utilisation)

- Cette application comprend le logiciel et la technologie de Rovi Corporation ("Rovi"). Le logiciel et la technologie Rovi (collectivement, "Rovi Technology") permettent aux utilisateurs finaux à accéder aux données relatives à la musique ("Rovi Data") par Internet et à partir des bases de données propriétaire Rovi (les "Rovi Databases") situées sur les serveurs Rovi (les "Rovi Servers") et à effectuer d'autres fonctions. Vous pouvez accéder aux données Rovi et les utiliser au moyen des fonctions d'Utilisateur final prévues de ce logiciel d'application.

Annexes

- Vous acceptez d'utiliser les données Rovi, la technologie Rovi et les serveurs Rovi pour une utilisation personnelle uniquement et non dans un but commercial. Vous acceptez de ne pas attribuer, copier, transférer ou transmettre les données Rovi à un tiers. Vous acceptez de ne pas utiliser ou exploiter les données Rovi, la technologie Rovi, les bases de données Rovi ou les serveurs Rovi dans un but autre que celui expressément autorisé ici.
 - Vous acceptez que votre licence non-exclusive d'accès aux bases de données Rovi et d'utilisation des données Rovi, de la technologie Rovi et des serveurs Rovi se terminera si vous outrepassiez ces restrictions. Si votre licence se termine, vous acceptez de cesser toute utilisation des données Rovi, de la technologie Rovi et des serveurs Rovi. Rovi se réserve tous les droits sur les données Rovi, la technologie Rovi et les serveurs Rovi, y compris tous les droits de propriété. Vous acceptez que Rovi puisse faire valoir ses droits en application de cet Accord directement contre vous en son nom propre.
 - Rovi se réserve le droit de supprimer des données des bases de données Rovi ou de changer des catégories de données pour toute raison que Rovi jugera suffisante. Rovi ne donne aucune garantie sur l'absence d'erreur de la technologie Rovi ou des serveurs Rovi ou sur le fait que le fonctionnement de la technologie Rovi ou des serveurs Rovi ne sera pas interrompu. Rovi n'est pas contraint de vous fournir aucun type ou catégorie de données complémentaires ou améliorées que Rovi peut choisir de fournir dans le futur et est libre d'arrêter ses services en ligne à tout moment.
 - Les données que vous soumettez pour utilisation ne sont pas des données personnelles ou identifiables comme telles, mais plutôt uniquement des données respectant les albums de musique et les données associées qui n'apparaissent pas dans Rovi Lookup Database. Vous certifiez qu' à votre connaissance l'album auquel les données soumises correspondent est disponible dans le commerce et que vous, en tant qu'utilisateur final, avez la permission légale de soumettre ces données.
 - Dans la mesure où vous, l'utilisateur final, fournissez des informations ou des originaux afin qu'ils soient ajoutés aux bases de données Rovi, vous déclarez et garantissez que vous êtes le seul et unique auteur du document ou des documents et que vous attribuez par la présente à Rovi tous les droits d'auteur, y inclus le droit d'enregistrer les droits d'auteur d'un tel document ou de tels documents en tant que composant de la base de données Rovi.
 - LA TECHNOLOGIE ROVI AINSI QUE TOUS LES ÉLÉMENTS DES DONNÉES ROVI VOUS SONT FOURNIS « EN L'ÉTAT ». ROVI NE FAIT AUCUNE REPRÉSENTATION ET NE DONNE AUCUNE GARANTIE, NI EXPRESSE NI IMPLICITE, QUANT À LA JUSTESSE DES DONNÉES ROVI SUR LES SERVEURS ROVI. ROVI DÉCLINE TOUTE RESPONSABILITÉ, EXPRESSE OU IMPLICITE, Y COMPRIS MAIS NON LIMITÉ AUX GARANTIES TACITES DE QUALITÉ MARCHANDE, AUX GARANTIES DE CONVENANCE À UN USAGE PARTICULIER ET AUX GARANTIES LIÉES AUX TITRES DE PROPRIÉTÉ ET À LA NON-VIOLATION DES DROITS D'AUTEUR. ROVI NE GARANTIT PAS LES RÉSULTATS LIÉS À VOTRE UTILISATION DE LA TECHNOLOGIE ROVI OU D'UN SERVEUR ROVI. ROVI NE SAURAIT EN AUCUN CAS ÊTRE TENU RESPONSABLE ENVERS VOUS OU UN TIERS DE DOMMAGES INDIRECTS OU ACCESSOIRES D'AUCUNE SORTE, NI DE PROFITS PERDUS OU DE GAINS MANQUÉS OCCASIONNÉS PAR VOTRE UTILISATION DE DONNÉES ROVI, DE LA TECHNOLOGIE ROVI OU D'UNE AUTRE MANIÈRE.
- Avis de licence libre
 - En cas d'utilisation de logiciels libres, les licences libres sont disponibles dans le menu du produit.
 - Blu-ray Disc™, Blu-ray™ et les logos y afférents sont des marques de commerce de Blu-ray Disc Association.
 - Notification relative à la licence DGTVI
 - Ce Blu-ray fonctionne avec le module CAM Cl et Cl+ mais n'est pas certifié par l'association DGTVI.



FRANCE

Cher Client,

Nous vous remercions d'avoir acheté un produit SAMSUNG. Au cas où vous auriez besoin de notre service après-vente, nous vous invitons à retourner ce produit au revendeur qui en a effectué la vente. Si vous avez un problème, n'hésitez pas à nous contacter à l'adresse suivante:

Samsung Service Consommateurs
66 rue des Vanesses
BP 50116 - Villepinte - 95950 ROISSY cedex
France
TEL : 01 4863 0000
Fax : 01 48 63 06 38

■ GARANTIE

Sans préjudice de la garantie légale du fabricant ou du vendeur conformément à l'article 1641 du Code Civil, la société SAMSUNG applique les garanties suivantes:

Par la présente carte, SAMSUNG ELECTRONICS FRANCE garantit que ce produit est exempt de défaut de matière et de fabrication existant lors de l'acquisition par le client chez un distributeur pour un délai d'un an (pièces et main d'oeuvre), pour les appareils audio, vidéo, télévision et micro ondes. La période de garantie commence le jour de l'achat de l'appareil. Elle n'est en aucun cas prolongée par l'échange de l'appareil. Si ce produit s'avère défectueux pendant la période de garantie en raison de matière ou de fabrication incorrecte, le distributeur prendra en charge le produit ou à défaut SAMSUNG ELECTRONICS FRANCE dans les conditions exposées ci-après. Les filiales de SAMSUNG ELECTRONICS CORPS, ainsi que ses distributeurs et les stations techniques agréées des autres états membres de l'UE honoreront aussi cette garantie selon les termes et conditions en vigueur dans le pays où est demandé la réparation.

■ CONDITIONS DE GARANTIE

1. La garantie sera seulement assurée si la facture d'achat et la carte de garantie remises au consommateur par le distributeur sont présentées et si elles mentionnent:
 - a) Le nom de l'acheteur,
 - b) Le nom, l'adresse et le cachet du distributeur,
 - c) Le nom du modèle et le numéro de série du produit acquis
 - d) La date d'acquisition de ce produit.
2. SAMSUNG ELECTRONICS FRANCE se réserve le droit de refuser la garantie si tout ou partie de ces mentions a été enlevé ou modifié après l'acquisition du produit par le client chez le distributeur.
3. Ce produit ne sera jamais considéré comme défectueux en matière ou en fabrication s'il doit être adapté, changé ou réglé afin d'être conforme aux standards techniques ou de sécurité nationaux ou locaux en vigueur dans tout autre pays que celui pour lequel il a été fabriqué à l'origine. Cette garantie ne s'applique pas:
 - a) À ces adaptations, changements ou réglages qu'ils soient exécutés de façon correcte ou pas,
 - b) Aux dommages qui en résulteraient.
4. Cette garantie ne couvre pas les cas suivants:
 - A. Les contrôles périodiques, l'entretien, la réparation et le remplacement de pièces par suite d'usure normale;
 - B. Les frais et les risques de transport directs ou indirects à la mise en oeuvre de la garantie de ce produit;
 - C. Le dommage du produit résultant:
 - 1) D'abus et de mauvais usage, en particulier mais non de façon exclusive à:
 - a. La négligence ou faute d'utilisateur (utilisation contraire aux instructions ou non prévue, fausse manœuvre, chute, cassure, fêlure accidentelle), etc.
 - b. L'installation ou l'utilisation de ce produit en contradiction avec les standards techniques ou de sécurité en vigueur dans le pays où le produit est utilisé;
 - 2) De réparations faites par les réparateurs non agréés;
 - 3) D'accidents, de cas de force majeure ou de toute autre cause hors du contrôle de SAMSUNG ELECTRONICS FRANCE, en particulier mais non de façon exclusive : la foudre, l'inondation, l'incendie, les troubles publics, des piles qui ont coulé, une mauvaise ventilation, etc....
5. Cette garantie ne limite aucunement les droits statutaires du client sous les lois nationales en vigueur. Faute de lois nationales en vigueur, cette garantie ou son application dans la C.E.E. sera l'unique et exclusif recours légal du client et ni SAMSUNG ELECTRONICS CORP., ni ses filiales ne seront tenus pour responsables des dommages directs ou indirects résultant d'une infraction aux conditions de garantie ci-dessus.

SAMSUNG ELECTRONICS FRANCE

Comment contacter Samsung dans le monde

Si vous avez des suggestions ou des questions concernant les produits Samsung, veuillez contacter le Service Consommateurs Samsung.

Area	Contact Centre ☎	Web Site
■ North America		
Canada	1-800-SAMSUNG (726-7864)	www.samsung.com
Mexico	01-800-SAMSUNG (726-7864)	www.samsung.com
U.S.A	1-800-SAMSUNG (726-7864)	www.samsung.com
■ Latin America		
Argentine	0800-333-3733	www.samsung.com
Brazil	0800-124-421 / 4004-0000	www.samsung.com
Chile	800-SAMSUNG (726-7864)	www.samsung.com
Colombia	01-8000112112	www.samsung.com
Costa Rica	0-800-507-7267	www.samsung.com
Dominica	1-800-751-2676	www.samsung.com
Ecuador	1-800-10-7267	www.samsung.com
El Salvador	800-6225	www.samsung.com
Guatemala	1-800-299-0013	www.samsung.com
Honduras	800-7919267	www.samsung.com
Jamaica	1-800-234-7267	www.samsung.com
Nicaragua	00-1800-5077267	www.samsung.com
Panama	800-7267	www.samsung.com
Peru	0-800-777-08	www.samsung.com
Puerto Rico	1-800-682-3180	www.samsung.com
Trinidad & Tobago	1-800-SAMSUNG (726-7864)	www.samsung.com
Venezuela	0-800-100-5303	www.samsung.com
■ Europe		
Albania	42 27 5755	-
Austria	0810 - SAMSUNG (7267864, € 0,07/min)	www.samsung.com
Belgium	02-201-24-18	www.samsung.com/ be (Dutch) www.samsung.com/ be_fr (French)
Bosnia	05 133 1999	-
Bulgarie	07001 33 11	www.samsung.com
Croatia	062 SAMSUNG (062 726 7864)	www.samsung.com
Czech	800-SAMSUNG (800-726786) Samsung Zrt., Česká organizační složka, Oasis Florenc, Soko- lovská394/17, 180 00, Praha 8	www.samsung.com
Denmark	70 70 19 70	www.samsung.com
Finland	030 - 6227 515	www.samsung.com
France	01 48 63 00 00	www.samsung.com
Germany	01805 - SAMSUNG (726-7864 € 0,14/Min)	www.samsung.com
Hungary	06-80-SAMSUNG (726-7864)	www.samsung.com
Italia	800-SAMSUNG (726-7864)	www.samsung.com
Kosovo	+381 0113216899	-
Luxembourg	261 03 710	www.samsung.com
Macedonia	023 207 777	-
Montenegro	020 405 888	-
Netherlands	0900-SAMSUNG (0900-7267864) (€ 0,10/Min)	www.samsung.com
Norway	815-56 480	www.samsung.com
Poland	0 801 1SAMSUNG (172678) / 022-607-93-33	www.samsung.com
Portugal	80820-SAMSUNG (726-7864)	www.samsung.com
Rumania	1. 08010 SAMSUNG (72678) - doar din rețeaua Romtelecom, tarif local 2. 021.206.01.10 - din orice rețea, tarif normal	www.samsung.com

Area	Contact Centre ☎	Web Site
Serbia	0700 Samsung (0700 726 7864)	www.samsung.com
Slovakia	0800-SAMSUNG (726-7864)	www.samsung.com
Spain	902-1-SAMSUNG (902 172 678)	www.samsung.com
Sweden	0771 726 7864 (SAMSUNG)	www.samsung.com
Switzerland	0848-SAMSUNG (7267864, CHF 0.08/min)	www.samsung.com/ch www.samsung.com/ ch_fr(French)
U.K	0330 SAMSUNG (7267864)	www.samsung.com
Eire	0818 717100	www.samsung.com
Lithuania	8-800-77777	www.samsung.com
Latvia	8000-7267	www.samsung.com
Estonia	800-7267	www.samsung.com
■ CIS		
Russia	8-800-555-55-55	www.samsung.com
Georgia	8-800-555-555	-
Armenia	0-800-05-555	-
Azerbaïjan	088-55-55-555	-
Kazakhstan	8-10-800-500-55-500 (GSM: 7799)	www.samsung.com
Uzbekistan	8-10-800-500-55-500	www.samsung.com
Kyrgyzstan	00-800-500-55-500	www.samsung.com
Tadjikistan	8-10-800-500-55-500	www.samsung.com
Ukraine	0-800-502-000	www.samsung.ua www.samsung.com/ ua_ru
Belarus	810-800-500-55-500	-
Moldova	00-800-500-55-500	-
■ Asia Pacific		
Australia	1300 362 603	www.samsung.com
New Zealand	0800 SAMSUNG (0800 726 786)	www.samsung.com
China	400-810-5858 / 010-6475 1880	www.samsung.com
Hong Kong	(852) 3698 4698	www.samsung.com/hk www.samsung.com/ hk_en/
India	3030 8282 / 1800 110011 / 1800 3000 8282 / 1800 266 8282	www.samsung.com
Indonesia	0800-112-8888 / 021-5699-7777	www.samsung.com
Japan	0120-327-527	www.samsung.com
Malaysia	1800-88-9999	www.samsung.com
Philippines	1-800-10-SAMSUNG(726-7864) / 1-800-3-SAMSUNG(726-7864) / 1-800-8-SAMSUNG(726-7864) / 02-5805777	www.samsung.com
Singapore	1800-SAMSUNG (726-7864)	www.samsung.com
Thailand	1800-29-3232 / 02-689-3232	www.samsung.com
Taiwan	0800-329-999	www.samsung.com
Vietnam	1 800 588 889	www.samsung.com
■ Middle East		
Bahrain	8000-4726	www.samsung.com
Egypt	08000-726786	www.samsung.com
Jordan	800-22273	www.samsung.com
Morocco	080 100 2255	www.samsung.com
Oman	800-SAMSUNG (726-7864)	www.samsung.com
Saudi Arabia	9200-21230	www.samsung.com
Turkey	444 77 11 11	www.samsung.com
U.A.E	800-SAMSUNG (726-7864)	www.samsung.com
■ Africa		
Nigeria	0800-SAMSUNG (726-7864)	www.samsung.com
South Africa	0860-SAMSUNG (726-7864)	www.samsung.com

Cet appareil est distribué par :



Pour toute information ou tout
renseignement complémentaire sur nos
produits, notre service consommateurs
est à votre disposition au :

01 48 63 00 00

Vous pouvez également vous connecter à notre site Internet :
<http://www.samsung.com>

Cet appareil est garanti un an pièces et main d'oeuvre
pour la France (métropolitaine)

La facture d'achat faisant office de bon de garantie.



Elimination des batteries de ce produit

(Applicable aux pays de l'Union européenne et aux autres pays européens dans lesquels des systèmes de collecte sélective sont mis en place.)

Le symbole sur la batterie, le manuel ou l'emballage indique que les batteries de ce produit ne doivent pas être éliminées en fin de vie avec les autres déchets ménagers. L'indication éventuelle des symboles chimiques *Hg*, *Cd* ou *Pb* signifie que la batterie contient des quantités de mercure, de cadmium ou de plomb supérieures aux niveaux de référence stipulés dans la directive CE 2006/66. Si les batteries ne sont pas correctement éliminées, ces substances peuvent porter préjudice à la santé humaine ou à l'environnement.

Afin de protéger les ressources naturelles et d'encourager la réutilisation du matériel, veuillez à séparer les batteries des autres types de déchets et à les recycler via votre système local de collecte gratuite des batteries.



Les bons gestes de mise au rebut de ce produit (Déchets d'équipements électriques et électroniques)

(Applicable dans les pays de l'Union Européenne et dans d'autres pays européens pratiquant le tri sélectif)

Ce symbole sur le produit, ses accessoires ou sa documentation indique que ni le produit, ni ses accessoires électroniques usagés (chargeur, casque audio, câble USB, etc.) ne peuvent être jetés avec les autres déchets ménagers. La mise au rebut incontrôlée des déchets présentant des risques environnementaux et de santé publique, veuillez séparer vos produits et accessoires usagés des autres déchets. Vous favoriserez ainsi le recyclage de la matière qui les compose dans le cadre d'un développement durable.

Les particuliers sont invités à contacter le magasin leur ayant vendu le produit ou à se renseigner auprès des autorités locales pour connaître les procédures et les points de collecte de ces produits en vue de leur recyclage.

Les entreprises et professionnels sont invités à contacter leurs fournisseurs et à consulter les conditions de leur contrat de vente. Ce produit et ses accessoires ne peuvent être jetés avec les autres déchets professionnels et commerciaux.



BD-D8900

BD-HDD Combo

manuale utente

immaginare le possibilità

Grazie per avere acquistato questo prodotto Samsung.

Per ricevere un servizio più completo,
registrare il prodotto sul sito

www.samsung.com/register



Caratteristiche principali

Caratteristiche dei dischi Blu-ray™

I dischi Blu-ray supportano i video HD di massima qualità disponibili in commercio - Una grande capacità significa nessun compromesso sulla qualità video.

Le seguenti funzioni dei dischi Blu-ray dipendono dal disco e possono quindi variare.

Anche l'aspetto e la navigazione delle funzioni variano a seconda del disco.

Non tutti i dischi hanno le funzioni descritte di seguito.

Per la riproduzione ad alta definizione

Per visualizzare contenuti ad alta definizione dei dischi Blu-ray, è necessario disporre di un televisore HD.

Alcuni dischi Blu-ray possono richiedere di utilizzare l'USCITA HDMI del lettore per visualizzare contenuti ad alta definizione.

La capacità di visualizzare il contenuto ad alta definizione sui dischi Blu-ray può essere limitata a seconda della risoluzione del televisore.

BD-LIVE

È possibile utilizzare un disco Blu-ray che supporta BD-LIVE per scaricare i contenuti forniti dal produttore del disco attraverso una connessione di rete.

Caratteristiche di BD-HDD Combo

3D

Questo prodotto può riprodurre contenuti 3D attraverso un cavo HDMI.

Per implementare l'effetto 3D, collegare un dispositivo 3D (ricevitore AV 3D, TV 3D) al lettore usando un cavo HDMI, e riprodurre il contenuto 3D indossando occhiali per la visione in 3D.

Conversione 3D

Nella riproduzione di contenuti 2D è possibile convertire i contenuti 2D in 3D premendo il pulsante **2D➔3D** sul telecomando.

Smart Hub

È possibile scaricare varie applicazioni, a pagamento o gratuite, attraverso una connessione di rete.

Queste applicazioni offrono una serie di servizi e contenuti Internet quali notizie, previsioni del tempo, mercati azionari, giochi, film e musica.

AllShare

È possibile riprodurre video, brani musicali e foto salvati sui dispositivi (come PC, telefoni cellulari o NAS) attraverso una connessione di rete.

Riproduzione di file multimediali

È possibile utilizzare il collegamento USB per riprodurre vari tipi di file multimediali (MP3, JPEG, DivX, ecc.) disponibili sul dispositivo di memorizzazione USB.

TV digitale

- Questo prodotto ha un doppio sintonizzatore DTV. In questo modo è possibile cambiare programma DTV durante la registrazione di un programma. Il vantaggio del doppio sintonizzatore è quello di eliminare l'inconveniente di dover tenere un canale per registrarlo.
- Le funzionalità relative alla TV digitale (DVB) sono disponibili solo nei Paesi/nelle aree in cui vengono trasmessi i segnali digitali terrestri DVB-T (MPEG2 e MPEG4 AVC) o in cui è possibile accedere a un servizio di TV via cavo DVB-C (MPEG2 e MPEG4 AAC) compatibile. Verificare con il proprio rivenditore l'eventuale ricezione del segnale DVB-T o DVB-C.
- DVB-T è lo standard del consorzio europeo DVB per una modalità di trasmissione televisiva digitale terrestre, mentre DVB-C riguarda la trasmissione della TV digitale via cavo. Tuttavia, questa specifica non comprende alcune funzioni differenziate come la guida elettronica ai programmi (EPG) o il video on demand (VOD) che non sono quindi disponibili al momento.
- Alcune funzioni della TV digitale potrebbero non essere disponibili in alcuni Paesi o regioni e lo standard DVB-C potrebbe non funzionare correttamente con alcuni provider di servizi via cavo.
- Con questo prodotto è possibile registrare i canali TV in HDD o su dispositivi esterni.

Informazioni sulla sicurezza

Avvertenza

PER RIDURRE IL RISCHIO DI SCOSSE ELETTRICHE, NON RIMUOVERE IL COPERCHIO (O IL PANNELLO POSTERIORE). ALL'INTERNO NON È PRESENTE ALCUNA PARTE RIPARABILE DALL'UTENTE. RIVOLGERSI AL PERSONALE DI ASSISTENZA QUALIFICATO.

	ATTENZIONE NON APRIRE: RISCHIO DI SCOSSE ELETTRICHE	
Questo simbolo indica una "tensione pericolosa" all'interno del prodotto, che può causare il rischio di scosse elettriche o lesioni personali.	ATTENZIONE: PER RIDURRE IL RISCHIO DI SCOSSE ELETTRICHE, NON RIMUOVERE IL COPERCHIO (O LA PARTE POSTERIORE); ALL'INTERNO VI SONO PARTI NON RIPARABILI DALL'UTENTE. RIVOLGERSI AL PERSONALE DI ASSISTENZA QUALIFICATO.	Il simbolo indica la presenza di istruzioni importanti relative al prodotto.

Non installare l'apparecchio in uno spazio ristretto, ad esempio una libreria o un luogo analogo.

AVVERTENZA

Per evitare danni che potrebbero provocare incendi o scosse elettriche, non esporre l'apparecchiatura alla pioggia o all'umidità.

ATTENZIONE

BD-HDD Combo USA UN RAGGIO LASER INVISIBILE CHE, SE DIRETTO, PUÒ PROVOCARE UN'ESPOSIZIONE A RADIAZIONI PERICOLOSE. UTILIZZARE BD-HDD Combo NEL MODO CORRETTO, IN BASE ALLE ISTRUZIONI.

ATTENZIONE

IL PRODOTTO UTILIZZA UN LASER. L'USO DI COMANDI, REGOLAZIONI O PROCEDURE DIVERSI DA QUELLI SPECIFICATI IN QUESTO MANUALE PUÒ CAUSARE L'ESPOSIZIONE A RADIAZIONI PERICOLOSE. NON APRIRE I COPERCHI E NON EFFETTUARE RIPARAZIONI PERSONALMENTE. RIVOLGERSI AL PERSONALE DI ASSISTENZA QUALIFICATO.

Il prodotto è conforme alla norme CE se vengono utilizzati connettori e cavi schermati per collegare l'unità ad altre apparecchiature. Per non creare interferenze elettromagnetiche con altre apparecchiature elettriche come radio e televisori, per la connessione usare connettori e cavi schermati.

NOTA IMPORTANTE

Il conduttore isolato di corrente di questa apparecchiatura è fornito con una spina pressofusa dotata di fusibile. Il valore del fusibile è indicato sul lato dei poli della spina. In caso di sostituzione, utilizzare un fusibile approvato BS1362 avente la stessa potenza nominale.

Non utilizzare mai la spina senza coperchio del fusibile, se questo è rimovibile. Se occorre sostituire il coperchio del fusibile, è necessario utilizzarne uno dello stesso colore del lato dei poli della spina. I coperchi di ricambio sono disponibili presso i rivenditori.

Se la spina in dotazione non è adatta alle prese della propria abitazione o se il cavo non è sufficientemente lungo per raggiungere una presa di corrente, occorre acquistare un apposito cavo di prolunga di sicurezza approvato o rivolgersi al rivenditore per assistenza.

Tuttavia, se non vi è alternativa all'eliminazione della spina, rimuovere il fusibile e smaltire la spina in modo sicuro. Non collegare la spina a una presa qualora il cavo presenti parti scoperte poiché ciò può causare rischi di scosse elettriche. Per scollegare l'apparecchio dalla rete è necessario estrarre la spina dalla presa: pertanto la spina dev'essere facilmente accessibile.

L'unità di prodotto accompagnata da questo manuale utente è concessa in licenza in base a determinati diritti di proprietà intellettuale di determinate terze parti. Questa licenza è limitata a un uso privato e non commerciale da parte degli utenti finali per i contenuti concessi in licenza.

Non è concesso nessun diritto per l'uso commerciale. La licenza non copre alcuna unità di prodotto oltre a quella specificata e non si estende ad alcuna unità di prodotto o processo, non concessi in licenza conformemente alle norme ISO/IEC 11172-3 o ISO/IEC 13818-3, utilizzati o venduti insieme a questa unità di prodotto.

La licenza copre unicamente l'uso di questa unità di prodotto per codificare e/o decodificare file audio conformemente a ISO/IEC 11172-3 o ISO/IEC 13818-3. Nessun diritto viene garantito in base a questa licenza per caratteristiche o funzioni del prodotto non conformi a ISO/IEC 11172-3 o ISO/IEC 13818-3.

Informazioni sulla sicurezza

Precauzioni

Informazioni importanti sulla sicurezza

Prima di utilizzare l'unità, leggere attentamente le seguenti istruzioni per l'uso. Seguire tutte le istruzioni per la sicurezza elencate di seguito. Conservare le istruzioni per l'uso per riferimento futuro.

1. Leggere le istruzioni.
2. Conservare queste istruzioni.
3. Prestare attenzione a tutti i messaggi d'avviso.
4. Attenersi a tutte le istruzioni.
5. Non utilizzare questa apparecchiatura vicino all'acqua.
6. Pulire solo con un panno asciutto.
7. Non ostruire le aperture per la ventilazione. Installare secondo le istruzioni fornite dal costruttore.
8. Non installare vicino a fonti di calore come caloriferi, bocchette di riscaldamento, stufe o altri apparecchi (compresi ricevitori AV) che generino calore.
9. Non eliminare la protezione garantita dalla spina polarizzata o con contatto di terra. Una spina polarizzata ha due lame di diverse dimensioni. Una spina con messa a terra ha due lame e un terzo polo di messa a terra. La lama più grande o il terzo polo svolgono una funzione di sicurezza. Qualora la spina usata non si inserisca correttamente nella presa, consultare un elettricista per sostituire la presa obsoleta.
10. Non calpestare il cavo di alimentazione ed evitare che venga schiacciato particolarmente in prossimità della presa, del punto di uscita dall'apparecchio o nelle zone di passaggio.
11. Utilizzare solo gli accessori indicati dal produttore.
12. Utilizzare solo carrelli, supporti, treppiedi, staffe o tavoli consigliati dal produttore o venduti assieme all'apparecchio. Qualora si utilizzi un carrello, spostare il gruppo carrello/apparecchio con attenzione per evitare che si ribalti provocando incidenti.



13. Durante forti temporali o in caso di non utilizzo per lunghi periodi di tempo, scollegare questa apparecchiatura dall'alimentazione elettrica.
14. Per la manutenzione ricorrere al personale di assistenza qualificato. Il ricorso al servizio di assistenza è necessario in caso di qualsiasi danneggiamento, come ad esempio un deterioramento del cavo o della spina di alimentazione, versamento di liquidi o cadute di oggetti all'interno dell'apparecchio, esposizione dell'apparecchio a pioggia o umidità, funzionamento anormale o danneggiamento da caduta accidentale.

Guardare la TV utilizzando la funzione 3D

INFORMAZIONI IMPORTANTI SULLA SALUTE E LA SICUREZZA PER IMMAGINI 3D.

Leggere e comprendere le seguenti informazioni sulla sicurezza prima di utilizzare la funzione 3D.

- Alcuni utenti possono provare disagio nel guardare la TV con funzione 3D, come confusione, nausea e cefalea. In presenza di questi sintomi, interrompere la visione della TV in 3D, togliere gli occhiali 3D e lasciar riposare gli occhi.
- La visione di immagini 3D per un periodo prolungato può provocare affaticamento oculare. In presenza di sintomi di affaticamento, interrompere la visione della TV in 3D, togliere gli occhiali 3D e lasciar riposare gli occhi.
- I bambini che utilizzano la funzione 3D devono essere controllati regolarmente da un adulto responsabile. Se riporta sintomi di affaticamento degli occhi, cefalea, confusione o nausea, il bambino deve interrompere la visione della TV in 3D e lasciar riposare gli occhi.
- Non utilizzare gli occhiali 3D per altri scopi (ad esempio come normali occhiali da vista, occhiali da sole, occhiali protettivi ecc.)
- Non utilizzare la funzione 3D o gli occhiali 3D quando si è in movimento o ci si sposta. Se si utilizza la funzione 3D o gli occhiali 3D mentre ci si sposta si può urtare contro oggetti, inciampare e/o cadere, provocando lesioni.

- Quando si guardano programmi in 3D con questo modello, la schermata effettiva può apparire come mostrato di seguito:

Visualizzazione schermata	Descrizione
 Fianco a fianco	La stessa schermata viene duplicata orizzontalmente.
 In alto e in basso	La stessa schermata viene duplicata verticalmente.

- La ricezione, la registrazione e la riproduzione dei programmi 3D su questo modello possono non supportare completamente il 3D, perché il formato di trasmissione 3D non è ancora stato standardizzato a livello mondiale. Questo problema non è pertanto riconducibile a un malfunzionamento o a un disturbo del prodotto.

Conservazione e manipolazione dei dischi

Manipolazione dei dischi

Forma dei dischi

- Utilizzare dischi con forme regolari. Se si usa un disco irregolare (un disco con una forma particolare), si può danneggiare il prodotto.

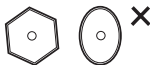

Manipolazione dei dischi

- Evitare di toccare la superficie di un disco in cui sono stati registrati dei dati.



Dischi Blu-ray

- Non lasciare un disco Blu-ray nel lettore per periodi prolungati. Estrarre il disco Blu-ray dal prodotto e riporlo nella sua custodia.
- Prestare attenzione a non lasciare graffi o impronte sulla superficie del disco Blu-ray.

DVD-VIDEO, CD audio (CD-DA)

- Rimuovere sporco o residui con un panno morbido.

Conservazione dei dischi

Fare attenzione a non danneggiare i dischi, poiché i dati in essi contenuti sono estremamente vulnerabili alle condizioni ambientali.

- Non esporre alla luce diretta del sole.
- Conservare in un luogo fresco e ventilato.
- Conservare in posizione verticale.
- Conservare in una custodia di protezione pulita.
- Se il prodotto viene spostato improvvisamente da un luogo freddo a uno caldo, si può formare condensa sulle parti in funzione e sull'obiettivo, con il rischio di provocare una riproduzione anomala del disco. In questo caso, scollegare l'alimentazione dal prodotto e attendere due ore prima di collegare la spina alla presa di corrente. Inserire quindi il disco e provare nuovamente ad avviare la riproduzione.

HDD (Hard Disk Drive)

L'hard disk ha una capacità di memorizzazione elevata che permette di salvare registrazioni di lunga durata e di accedere rapidamente ai dati salvati. Tuttavia può danneggiarsi facilmente in seguito a urti, vibrazioni o polvere e deve essere tenuto lontano da oggetti magnetici. Per evitare di perdere dati importanti, osservare le seguenti indicazioni.

- Non utilizzare BD-HDD Combo in luoghi soggetti a forti variazioni di temperatura.
- Non esporre BD-HDD Combo a forti urti.
- Non collocare BD-HDD Combo in luoghi soggetti a vibrazioni meccaniche o in una posizione instabile.
- Non collocare BD-HDD Combo su fonti di calore.
- Non scollegare il cavo di alimentazione di rete quando l'apparecchio è acceso.
- Non tentare di sostituire l'hard disk. L'apparecchio potrebbe non funzionare correttamente.

Se l'hard disk si danneggia, non è possibile recuperare i dati. L'hard disk è solo una memoria temporanea.

Informazioni sulla sicurezza

Precauzioni per la manipolazione

- Non scrivere sul lato stampato usando una penna a sfera o una matita.
- Non usare spray per la pulizia dei dischi o prodotti antistatici per la pulizia dei dischi. Inoltre, non utilizzare sostanze chimiche volatili, come benzene o diluenti.
- Non applicare etichette o adesivi sui dischi. (non utilizzare dischi riparati con nastro adesivo o che presentano residui di adesivo).
- Non usare coperchi o protezioni a prova di graffio.
- Non usare dischi stampati con le stampanti per etichette disponibili sul mercato.
- Non caricare dischi deformati o crepati.
- Prima di collegare altri componenti a questo prodotto, controllare che siano spenti.
- Non spostare il prodotto durante la riproduzione di un disco. Il disco può essere graffiato o danneggiato e le parti interne del lettore possono essere danneggiate.
- Non collocare sopra il prodotto vasi di fiori pieni d'acqua o piccoli oggetti di metallo.
- Non inserire la mano nel vano del disco.
- Non inserire oggetti che non siano dischi nel vano del disco.
- Fattori esterni come l'illuminazione e l'elettricità statica possono influire sul normale funzionamento di questo lettore. In questo caso, spegnere e riaccendere il prodotto con il tasto **POWER**, oppure scollegare e ricollegare il cavo di alimentazione CA alla presa di alimentazione CA. Il prodotto funzionerà normalmente.
- Dopo l'uso, togliere il disco e spegnere il prodotto.
- Scollegare il cavo di alimentazione CA dalla relativa presa quando si prevede di non utilizzare il lettore per un periodo di tempo prolungato.
- Pulire il disco dall'interno all'esterno in linea retta.
- Non esporre il prodotto agli schizzi di sostanze liquide.
- Se il connettore CA viene collegato a una presa di rete, il prodotto continua ad essere alimentato (modo standby) anche se viene disattivato.



- Non schizzare o sgocciolare liquidi sull'apparecchio e non porre su di esso degli oggetti contenenti liquidi, come ad esempio dei vasi.
- La spina di alimentazione viene utilizzata per scollegare l'apparecchio: deve essere facilmente accessibile in qualsiasi momento.
- Non toccare la spina del cavo di alimentazione con le mani bagnate. Rischio di scossa elettrica.
- Non collegare più dispositivi elettrici alla stessa presa di corrente. Rischio di surriscaldamento e incendio conseguente.
- Se si sente un rumore insolito, odore di bruciato o si vede del fumo, spegnere immediatamente l'interruttore di alimentazione e scollegare la spina dalla presa a muro. Quindi contattare il centro di assistenza più vicino. Se si continua ad utilizzare il prodotto in quelle condizioni, si può provocare una scossa elettrica o un incendio.

Manutenzione della custodia

Prima di pulire la custodia del Blu-ray, assicurarsi di scollegare il cavo di alimentazione CA dall'uscita CA.

- Non utilizzare benzene, diluente o altri solventi per la pulizia.
- Pulire la custodia usando un panno morbido.

Restrizioni sulla riproduzione

- È possibile che questo prodotto non risponda a tutti i comandi perché alcuni dischi Blu-ray, DVD e CD consentono di effettuare operazioni specifiche o limitate e presentano solo alcune funzioni durante la riproduzione. Questo non è un errore del prodotto.
- Samsung non può garantire che questo prodotto sia in grado di riprodurre tutti i dischi contrassegnati dal logo Blu-ray, DVD o CD; i formati dei dischi si evolvono e potrebbero verificarsi problemi ed errori nella creazione dei software Blu-ray, DVD, CD e/o nella fabbricazione dei dischi. Per eventuali domande o in caso di difficoltà nella riproduzione di dischi Blu-ray, DVD o CD con questo prodotto contattare il Centro assistenza clienti SAMSUNG. Inoltre, fare riferimento al resto del presente manuale utente per ulteriori informazioni sulle restrizioni per la riproduzione.

CARATTERISTICHE PRINCIPALI

- 2 **Caratteristiche dei dischi Blu-ray™**
- 2 **Caratteristiche di BD-HDD Combo**

INFORMAZIONI SULLA SICUREZZA

- 3 **Avvertenza**
- 4 **Precauzioni**
 - 4 Informazioni importanti sulla sicurezza
- 4 **Guardare la TV utilizzando la funzione 3D**
- 5 **Conservazione e manipolazione dei dischi**
 - 5 Manipolazione dei dischi

GUIDA INTRODUTTIVA

- 11 **Prima di utilizzare il manuale utente**
 - 11 Tipi di dischi e contenuti riproducibili
 - 11 Tipi di dischi non riproducibili
 - 12 Registrazione HDD
 - 12 Compatibilità disco Blu-ray
 - 12 Tipi di dischi
 - 13 Codice regionale
 - 13 Copyright
 - 14 Formati file supportati
 - 16 Collegare un dispositivo USB prima di utilizzare le funzioni Timeshift e TV registrata
 - 17 Loghi dei dischi riproducibili dal prodotto
- 17 **Accessori**
- 18 **Pannello anteriore**
- 19 **Pannello posteriore**
- 20 **Telecomando**
 - 20 Descrizione del telecomando
 - 21 Impostazione del telecomando per il funzionamento con il televisore
 - 22 Codici di comando del TELEVISORE

CONNESSIONI

- 23 **Collegamento a un televisore con cavo audio/video e RF**
- 24 **Collegamento a un televisore**
 - 24 Caso 1 : Collegamento a un televisore con cavo HDMI - Qualità Massima (Consigliato)
 - 25 Caso 2 : Collegamento a un televisore con un cavo Component - Qualità ottima
 - 26 Caso 3 : Collegamento a un televisore con cavo audio/video - Buona Qualità

Indice

CONNESSIONI

- 27 **Collegamento a un sistema audio**
- 27 Caso 1 : Collegamento a un sistema audio (ricevitore AV con supporto HDMI)
- Qualità Massima (Raccomandata)
- 28 Caso 2 : Collegamento a un sistema audio (ricevitore AV con supporto HDMI)
- Qualità Massima (Raccomandata)
- 29 Caso 3 : Collegamento a un sistema audio (amplificatore stereo) - Buona Qualità
- 29 Caso 4 : Collegamento a un sistema audio (ricevitore AV con decoder Dolby Digital o DTS)
- Qualità ottima
- 30 **Connessione alla rete**
- 30 Rete cablata
- 31 Rete wireless

IMPOSTAZIONE

- 32 **Plug & Play**
- 32 **Accesso al menu Impostazioni**
- 33 **Guarda TV**
- 33 Elenco canali
- 34 Gestione canali
- 35 **Impostazioni**
- 35 Display
- 39 Audio
- 42 Canali
- 44 Rete
- 48 Sistema
- 50 Lingua
- 50 Sicurezza
- 51 Generale
- 51 Supporto
- 53 Contattare Samsung

FUNZIONI DI BASE

- 53 **Riproduzione di un video**
- 53 Riproduzione
- 53 Convertitore 3D
- 54 Struttura dei dischi
- 55 **Uso del menu del disco, dei titoli e popup**
- 55 Utilizzo del menu del disco
- 55 Utilizzo del menu dei titoli
- 55 Riproduzione dell'elenco dei titoli
- 55 Utilizzo del menu popup

FUNZIONI DI BASE

- 55 **Utilizzo delle funzioni di ricerca e salto**
- 55 Ricerca della scena desiderata
- 56 Salto di capitoli
- 56 **Riproduzione al rallentatore/fotogramma per fotogramma**
- 56 Riproduzione al rallentatore
- 56 Riproduzione fotogramma per fotogramma
- 56 **Uso del tasto TOOLS**
- 56 Spostamento immediato alla scena desiderata
- 57 Ripetizione di un titolo o di un capitolo
- 57 Ripetizione di un titolo o di un capitolo
- 57 Ripetizione di una sezione
- 57 Selezione delle impostazioni delle immagini
- 58 Selezione della lingua dell'audio
- 58 Selezione della lingua dei sottotitoli
- 59 Modifica dell'angolazione di ripresa
- 59 Selezione delle informazioni
- 59 Impostazione di BONUSVIEW
- 59 **Ascolto di musica**
- 59 Riproduzione di un CD audio (CD-DA)/MP3
- 60 Funzione AMG
- 60 Ripetizione di un CD audio (CD-DA)/MP3
- 60 Playlist
- 61 **Riproduzione di immagini**
- 61 Riproduzione di file JPEG
- 61 Uso del tasto TOOLS
- 62 **Media Play**

FUNZIONI DTV

- 63 **Schermata di visualizzazione**
- 63 **Uso del tasto TOOLS**
- 63 Impostazioni immagine
- 63 Selezione della lingua dell'audio
- 64 Selezione di Dual I II
- 64 Blocco del canale corrente
- 64 Passa a TV via cavo
- 64 Aggiungi a Preferiti
- 64 Informazioni sul segnale

Indice

FUNZIONI DTV

- 64 **Impostazione della descrizione dell'audio e della lingua dei sottotitoli**
- 64 Impostazione dell'Descrizione audio
- 64 Impostazione della lingua dei sottotitoli
- 65 **Visualizzazione della schermata della guida**
- 65 **Gestione pianificazione**
- 66 Per annullare o modificare una programmazione
- 66 **Visualizzazione del DTV con effetto 3D**
- 67 **Uso del servizio di teletext**

FUNZIONI AVANZATE

- 68 **Registrazione**
- 68 Registrazione del canale che si sta guardando
- 69 Visione di altri canali durante la registrazione di un canale TV
- 69 Riproduzione di un disco durante la registrazione di un canale TV
- 69 Funzione Time Shift
- 70 **Riproduzione di un titolo registrato**
- 71 **Modifica di un titolo registrato**
- 71 Modifica del nome di un titolo registrato
- 71 Divisione di un titolo in due parti (Dividi titolo)
- 71 Divisione di un titolo (eliminazione parziale)
- 72 **Copia**
- 72 Copia di video, musica o foto
- 72 RIP da un CD audio (CD-DA)



















SERVIZI DI RETE

- 73 **Utilizzo di Smart Hub**
- 73 Primo avvio di Smart Hub
- 76 Impostazioni - BLU (D)
- 78 Mod. modif - GIALLO (C)
- 80 Ordina - VERDE (B)
- 80 **Samsung Apps**
- 80 Applicazioni a pagamento
- 82 **BD-LIVE™**
- 82 **Utilizzo della funzione AllShare**

APPENDICE

- 83 **Risoluzione dei problemi**
- 85 Riparazioni
- 86 **Specifiche**

Tipi di dischi e contenuti riproducibili

Termine	Logo	Icona	Definizione
VIDEO	 	 	Indica una funzione disponibile su un disco BD-ROM o BD-RE/-R registrato in formato BD-RE.
	    	  	Indica una funzione disponibile su un DVD-VIDEO o su dischi DVD+RW/DVD-RW(V)/DVD-R/+R registrati e finalizzati.
	-		Indica una funzione disponibile per i dischi CD-RW/-R, DVD-RW/-R, BD-RE/-R o supporti USB con contenuto DivX, MKV, MP4.
MUSICA			Indica una funzione disponibile per i CD-RW/-R audio (formato CD-DA).
	-		Indica una funzione disponibile per i dischi CD-RW/-R, DVD-RW/-R, BD-RE/-R o supporti USB con contenuto MP3 o WMA.
FOTO	-		Indica una funzione disponibile per i dischi CD-RW/-R, DVD-RW/-R, BD-RE/-R o supporti USB con contenuto JPEG.
VIDEO MUSICA FOTO	-		Indica una funzione disponibile per l'HDD.

NOTA

- Il prodotto potrebbe non riprodurre determinati CD-RW/-R e DVD-R a causa del tipo di disco o delle condizioni di registrazione.
- I dischi DVD-RW/-R non registrati correttamente in formato DVD Video non possono essere riprodotti.
- Il prodotto non riproduce i contenuti registrati su un DVD-R ad una velocità di trasmissione superiore a 10 Mbps.
- Il prodotto non riproduce i contenuti registrati su un BD-R o su un dispositivo USB ad una velocità di trasmissione superiore a 30 Mbps.

Tipi di dischi non riproducibili

- HD DVD
- DVD-ROM/PD/Dischi MV, ecc.
- DVD-RAM
- Super Audio CD (eccetto CD layer)
- DVD-RW(modulo VR)
- CVD/CD-ROM/CDV/CD-G/CD-I/LD (Per i CD-G viene riprodotto solo l'audio, non le immagini).
- Disco DVD-R per authoring da 3,9 GB.

Guida introduttiva

NOTA

- Alcuni dischi commerciali e alcuni dischi DVD acquistati all'estero potrebbero non essere riproducibili con questo prodotto.
- La funzione di riproduzione potrebbe non essere disponibile con alcuni tipi di disco oppure quando si eseguono operazioni specifiche, come la modifica dell'angolo di visualizzazione o del formato. Informazioni dettagliate sui dischi sono stampate sulla custodia. Consultarle qualora necessario.
- Fare in modo che il disco non si sporchi e non si graffi. Impronte, sporco, polvere, graffi o depositi di fumo di sigaretta sulla superficie di registrazione potrebbero danneggiare il disco rendendone impossibile la riproduzione.
- Quando si riproduce un titolo BD-J, il caricamento può richiedere più tempo rispetto a un titolo normale o alcune funzioni potrebbero essere rallentate.
- È possibile che questo prodotto non risponda a tutti i comandi perché alcuni dischi Blu-ray, DVD e CD consentono di effettuare operazioni specifiche o limitate e presentano solo alcune funzioni durante la riproduzione. Questo non è un errore del prodotto.
- Samsung non può garantire che questo prodotto sia in grado di riprodurre tutti i dischi contrassegnati dal logo Blu-ray, DVD o CD; i formati dei dischi si evolvono e potrebbero verificarsi problemi ed errori nella creazione dei software Blu-ray, DVD, CD e/o nella fabbricazione dei dischi. Per eventuali domande o in caso di difficoltà nella riproduzione di dischi Blu-ray, DVD o CD con questo prodotto contattare il Centro assistenza clienti SAMSUNG. Inoltre, fare riferimento al resto del presente manuale utente per ulteriori informazioni sulle restrizioni per la riproduzione.

Registrazione HDD

È possibile registrare una trasmissione digitale sull'HDD interno come descritto di seguito.

Tipo di trasmissione	Tempo di registrazione disponibile	Velocità di trasmissione stimata
HD	262 Hrs	8 Mbps
SD	420 Hrs	5 Mbps

A seconda della velocità di trasmissione del programma, il tempo di registrazione disponibile può diminuire o aumentare.

Compatibilità disco Blu-ray

Il disco Blu-ray è un formato nuovo in evoluzione. Di conseguenza è possibile che si verifichino problemi di compatibilità. Non tutti i dischi sono compatibili e non tutti i dischi verranno riprodotti. Per informazioni aggiuntive, fare riferimento alla sezione Avvertenza sulla compatibilità del presente manuale utente.

Tipi di dischi

BD-ROM

I dischi Blu-ray ROM possono soltanto essere riprodotti. Questo prodotto può riprodurre dischi BD-ROM commerciali preregistrati.

BD-RE/-R

I dischi Blu-ray RE/-R possono essere registrati e riprodotti. Questo prodotto può riprodurre dischi BD-RE/-R registrati da altri registratori di dischi Blu-ray compatibili.

DVD-VIDEO

- Questo prodotto può riprodurre dischi DVD commerciali pre-registrati (dischi DVD-VIDEO) con filmati.
- Passando dal primo al secondo strato di un disco DVD-VIDEO a due strati, può verificarsi una distorsione momentanea dell'immagine e dell'audio. Questo non è un malfunzionamento del prodotto.

DVD-RW/-R/+ R

Questo prodotto può riprodurre dischi DVD-RW/-R/+R registrati e finalizzati con un registratore DVD. La possibilità di riprodurre i seguenti dischi può dipendere dalle condizioni di registrazione.

DVD+RW

- Questo prodotto può riprodurre dischi DVD+RW registrati con un registratore DVD. La possibilità di riprodurre i seguenti dischi può dipendere dalle condizioni di registrazione.

CD audio (CD-DA)

- Questo prodotto può riprodurre dischi CD-RW/-R audio in formato CD-DA.
- Il prodotto potrebbe non essere in grado di riprodurre alcuni dischi CD-RW/-R a causa delle condizioni di registrazione.

CD-RW/-R

- Utilizzare un disco CD-RW/-R da 700MB (80 minuti). Se possibile, non utilizzare dischi da 800MB (90 minuti) o superiori: potrebbero non essere riproducibili.
- Se il disco CD-RW/-R non è stato chiuso, potrebbe verificarsi un ritardo all'inizio della riproduzione del disco oppure i file registrati potrebbero non venire riprodotti.
- Alcuni dischi CD-RW/-R potrebbero non essere riproducibili con questo prodotto, a seconda del dispositivo utilizzato per masterizzarli. Per quanto riguarda i contenuti registrati su supporti CD-RW/-R da CD per uso personale, la riproducibilità potrebbe variare in funzione del contenuto e del disco.

AVCHD (Advanced Video Codec High Definition)









- Questo prodotto può riprodurre dischi AVCHD. Questi dischi sono registrati e utilizzati normalmente nelle videocamere.
- AVCHD è un formato per videocamere digitali ad alta definizione.
- Il formato MPEG-4 AVC/H.264 comprime le immagini con maggiore efficienza rispetto al formato di compressione tradizionale.
- Alcuni dischi AVCHD utilizzano il formato "x.v.Colour". Questo prodotto riproduce i dischi AVCHD che utilizzano il formato "x.v.Colour".
- "x.v.Colour" è un marchio di Sony Corporation.
- "AVCHD" e il logo AVCHD sono marchi di Matsushita Electronic Industrial Co., Ltd. e Sony Corporation.

NOTA

- Alcuni dischi AVCHD non si possono riprodurre, a seconda delle condizioni di registrazione. I dischi AVCHD devono essere finalizzati.
- "x.v.Colour" offre una gamma di colori più ampia di quella dei normali dischi per videocamere DVD.
- È possibile che alcuni dischi in formato DivX, MKV e MP4 non vengano riprodotti a seconda della risoluzione video e della frequenza dei fotogrammi.

Codice regionale

I prodotti e i dischi sono codificati in base alla regione. Per poter riprodurre un disco, i codici regionali devono corrispondere. Se i codici non corrispondono, il disco non viene riprodotto. Il codice regionale di questo prodotto è indicato sul pannello posteriore del prodotto.

Tipo di disco	Codice regionale	Area
Blu-ray		America del Nord, America centrale, America del Sud, Corea, Giappone, Taiwan, Hong Kong e Sud-est asiatico.
		Europa, Groenlandia, territori francesi, Medio Oriente, Africa, Australia e Nuova Zelanda.
		India, Cina, Russia, Asia centrale e meridionale.
DVD-VIDEO		USA, territori USA e Canada
		Europa, Giappone, Medio Oriente, Egitto, Sudafrica, Groenlandia
		Taiwan, Corea, Filippine, Indonesia, Hong Kong
		Messico, America del Sud, America centrale, Australia, Nuova Zelanda, Isole del Pacifico, Caraibi
		Russia, Europa orientale, India, maggior parte dei paesi africani, Corea del Nord, Mongolia
		Cina

Copyright

© 2011 Samsung Electronics Co., Ltd.

Tutti i diritti riservati; è vietata la riproduzione di una parte o dell'intero manuale utente senza la preventiva autorizzazione scritta di Samsung Electronics Co., Ltd.

Guida introduttiva

Formati file supportati

Note sulla connessione USB

- Dispositivi supportati: Supporti di memorizzazione USB, lettori MP3, videocamere digitali e lettori schede USB
- Non vengono supportati se il nome di una cartella o di un file ha una lunghezza superiore a 128 caratteri.
- Certi dispositivi USB o foto/videocamere digitali possono non essere compatibili con il prodotto.
- I file system FAT16, FAT32 e NTFS sono supportati.
- Effettuare il collegamento direttamente alla porta USB del prodotto. Se si utilizza un altro cavo per il collegamento possono verificarsi problemi di compatibilità USB.
- Se si inserisce più di un dispositivo di memoria in un lettore multischeda, possono verificarsi problemi di funzionamento.
- Supporta il protocollo PTP.
- Non scollegare il dispositivo USB durante il "caricamento".
- Più la risoluzione dell'immagine è elevata, più il ritardo nella visualizzazione è lungo.
- I file MP3 con DRM scaricati da siti commerciali non sono riprodotti.
- Se il problema del dispositivo USB non riconosciuto persiste, oppure l'elenco di file interni è danneggiato, oppure non è possibile riprodurre un determinato file, collegare il dispositivo USB al PC e formattare con il file system corretto, quindi ricontrrollare.
- Se il file eliminato dal PC appare ancora in Media Play, usare "Svuota cestino" sul desktop per eliminarlo completamente.
- Alcuni dispositivi USB che supportano il modo di risparmio energia potrebbero disattivare automaticamente il modo di risparmio energia del prodotto BD quando sono collegati tra di loro.
- Da sapere prima di usare Media Play
 - Media Play è compatibile solo con dispositivi di archiviazione di massa (Mass Storage Class, MSC) USB. MSC è un dispositivo di archiviazione di massa per trasporto "bulk-only". Esempi di MSC sono le unità Thumb, i lettori di schede flash e le unità HDD USB. (Le unità HUB non sono supportate).
 - MSC supporta file musicali, foto e video, mentre un dispositivo PTP supporta solo le foto.
- I dispositivi MTP (Media Transfer Protocol) non sono supportati.
- Il file system supporta FAT16, FAT32 e NTFS (solo lettura).
- Prima di collegare il dispositivo al prodotto, eseguire un backup dei file per prevenire danni o perdite di dati. SAMSUNG non è responsabile di danni ai file o perdite di dati.
- Non scollegare il dispositivo USB durante il caricamento.
- Se alcuni dispositivi richiedono troppa potenza, il dispositivo USB può essere limitato dal dispositivo di sicurezza del circuito.
- È necessario rimuovere il dispositivo di memorizzazione USB in modo sicuro (eseguendo la funzione "Rimoz. sicura USB") per evitare di danneggiare la memoria USB. Premere il tasto **MENU** per passare al menu principale, selezionare il tasto **GIALLO (C)** quindi premere il tasto **INVIO**.
- Se si inserisce il disco durante la riproduzione da un dispositivo di memorizzazione USB, il modo del dispositivo cambia automaticamente in "DVD o CD".
- Quando i file CD audio (CD-DA), MP3 e JPEG sono in arresto, non è possibile visualizzare l'immagine a schermo intero premendo il tasto **FULL SCREEN** del telecomando.
- Alcuni dispositivi HDD USB potrebbero risultare non compatibili con questo prodotto.

File video supportati

Estensione file	Contenitore	Codec video	Risoluzione	Frequenza fotogrammi (fps)	Bit rate (Mbps)	Codec audio
*.avi	AVI	DivX 3.11/4.x/5.1/6.0	1920x1080	6 ~ 30	8	MP3 AC3 LPCM ADPCM DTS Core
		XviD	1920x1080	6 ~ 30	8	
		H.264 BP/MP/HP	1920x1080	6 ~ 30	25	
		MPEG4 SP/ASP	1920x1080	6 ~ 30	8	
		Motion JPEG	1920x1080	6 ~ 30	8	
*.mkv	MKV	DivX 3.11/4.x/5.1/6.0	1920x1080	6 ~ 30	8	MP3 AC3 LPCM ADPCM DTS Core
		XviD	1920x1080	6 ~ 30	8	
		H.264 BP/MP/HP	1920x1080	6 ~ 30	25	
		MPEG4 SP/ASP	1920x1080	6 ~ 30	8	
		Motion JPEG	1920x1080	6 ~ 30	8	
*.asf	ASF	DivX 3.11/4.x/5.1/6.0	1920x1080	6 ~ 30	8	MP3 AC3 LPCM ADPCM WMA
		XviD	1920x1080	6 ~ 30	8	
		H.264 BP/MP/HP	1920x1080	6 ~ 30	25	
		MPEG4 SP/ASP	1920x1080	6 ~ 30	8	
		Motion JPEG	1920x1080	6 ~ 30	8	
*.wmv	ASF	Window Media Video v9	1920x1080	6 ~ 30	25	WMA
*.mp4	MP4	H.264 BP/MP/HP	1920x1080	6 ~ 30	25	MP3 ADPCM AAC
		MPEG4 SP/ASP	1920x1080	6 ~ 30	8	
		XVID	1920x1080	6 ~ 30	8	
*.3gp	3GPP	H.264 BP/MP/HP	1920x1080	6 ~ 30	25	ADPCM AAC HE-AAC
		MPEG4 SP/ASP	1920x1080	6 ~ 30	8	
*.vro	VRO VOB	MPEG2	1920x1080	24/25/30	30	AC3 MPEG LPCM
		MPEG1	352x288	24/25/30	30	
*.mpg *.mpeg	PS	MPEG1	352x288	24/25/30	30	AC3 MPEG LPCM AAC
		MPEG2	1920x1080	24/25/30	30	
		H.264	1920x1080	6 ~ 30	25	
*.ts *.tp *.trp	TS	MPEG2	1920x1080	24/25/30	30	AC3 AAC MP3 DD+ HE-AAC
		H.264	1920x1080	6 ~ 30	25	
		VC1	1920x1080	6 ~ 30	25	

Guida introduttiva

▪ Limitazioni

- Anche se il file è codificato con un codec supportato riportato sopra, potrebbe non essere riprodotto se il contenuto è danneggiato.
- La normale riproduzione non è garantita se le informazioni contenute nel file sono errate o se il file stesso è danneggiato.
- La riproduzione audio/video dei file con un numero di bit/fotogrammi superiore alla norma potrebbe avanzare a scatti.
- La funzione di ricerca (salto) non è disponibile se la tabella degli indici del file è danneggiata.
- Se si riproduce un file da remoto collegandosi alla rete, la riproduzione video potrebbe avanzare a scatti a seconda della velocità della rete.

▪ Decoder video

- Supporta fino a H.264 livello 4.1
- Non supporta H.264 FMO/ASO/RS, VC1 SP/MP/AP L4 e AVCHD
- XVID, MPEG4 SP, ASP:
Sotto 1280x720: Max. 60 fotogrammi
Sopra 1280x720: Max. 30 fotogrammi
- Non supporta GMC 2 o superiore

File musicali supportati

Estensione file	Contenitore	Codec audio	Intervallo supportato
*.mp3	MP3	MP3	-
*.wma	WMA	WMA	Compatibile con WMA versione 10 * Frequenze di campionatura (in kHz) - 8, 11, 16, 22, 32, 44.1, 48 * Bit rate - Tutti i bit rate compresi tra 5 kbps e 384 kbps

▪ Decoder audio

- Supporta WMA 7, 8, 9 e Standard
- Non supporta la decodifica audio multicanale lossless WMA 9 PRO se il numero di canali è superiore a 2
- Non supporta la frequenza di campionamento WMA mono 220/50 Hz
- Supporta solo DTS Core (5.1, 16 bit, 48kHz)
- Non supporta APDCM MULAW, ALAW









▪ Supporto ottico

- Supporto CD
Bit rate: Max 9.6Mbps
- Supporto DVD
Bit rate: Max 22.16Mbps

Collegare un dispositivo USB prima di utilizzare le funzioni Timeshift e TV registrata

- Non utilizzare una memoria USB. La memoria USB non è supportata.
- Si raccomanda di utilizzare un HDD USB con almeno 5400 rpm; non sono tuttavia supportate HDD USB di tipo RAID.
- Per utilizzare la funzione **Timeshift** o **TV registrata**, un dispositivo USB collegato deve eseguire la funzione **Formatta dispositivo** per essere correttamente formattato per la registrazione.
 - Non scollegare il dispositivo mentre la formattazione è in corso. Formattando il dispositivo vengono eliminati tutti i file.
 - Prima di formattare il dispositivo per questo prodotto, eseguire un backup dei file per prevenire danni o perdite di dati. SAMSUNG non è responsabile di danni ai file o perdite di dati.
- I video registrati sono protetti da DRM (gestione dei diritti digitali) e non possono essere riprodotti su un PC o su un altro prodotto. Tenere presente che i file salvati sul televisore non possono più essere utilizzati dopo la sostituzione della scheda madre.
- Se lo spazio disponibile in memoria durante la registrazione è meno di 10MB, la registrazione viene terminata automaticamente.
- Se il dispositivo USB non passa il **Test prestazioni dispositivo** deve ripetere di nuovo **Formatta dispositivo** e **Test prestazioni dispositivo** prima di registrare con **Guida o Gestione canali**.
- Per ulteriori informazioni, vedere il manuale utente.

Loghi dei dischi riproducibili dal prodotto

			
Disco Blu-ray	Disco Blu-ray 3D	Audio master DTS-HD	DivX
			
BD-LIVE	Dolby TrueHD	Sistema di trasmissione PAL in U.K., Francia, Germania, ecc.	Java

Accessori

Controllare di seguito gli accessori forniti.

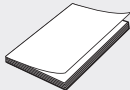
		
Cavo audio/video	Cavo RF per televisore	
		Telecomando
Batterie per il telecomando (dimensione AAA)	Manuale utente	

Guida introduttiva

Pannello anteriore

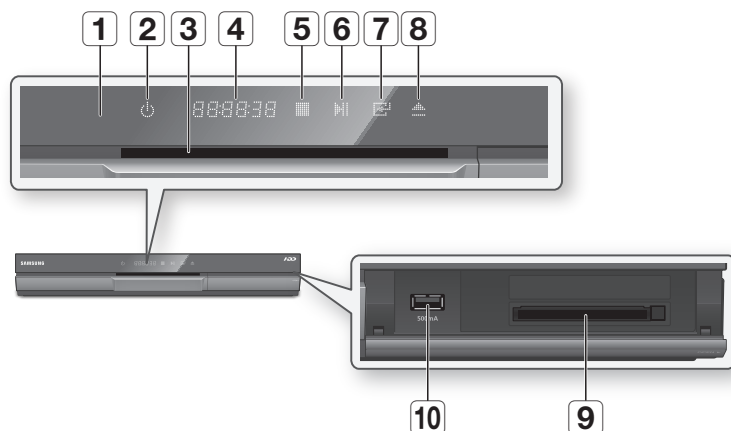

1	SENSORE TELECOMANDO	Rileva i segnali del telecomando.
2	TASTO DI ACCENSIONE	Accende e spegne il prodotto.
3	VANO DEL DISCO	Accoglie un disco.
4	DISPLAY	Mostra lo stato di riproduzione, l'ora, ecc.
5	TASTO DI ARRESTO	Interrompe la riproduzione del disco.
6	TASTO RIPRODUZIONE/ PAUSA	Riproduce un disco o mette in pausa la riproduzione.
7	TASTO INVIO	Seleziona una voce di menu o avvia la riproduzione di un disco.
8	TASTO DI ESPULSIONE	Espelle il disco.
9	VANO COMMON INTERFACE	Per vedere canali a pagamento, inserire la CAM CI con scheda CI o CI+.
10	HOST USB	Può essere usato per gli aggiornamenti del software e per la riproduzione di MP3/JPEG/DivX/MKV/MP4.

NOTA

- Quando il lettore visualizza il menu del disco Blu-ray, non è possibile avviare il filmato premendo il tasto di riproduzione sul lettore o sul telecomando. Per riprodurre il filmato, è necessario selezionare Riproduci film o Avvio nel menu del disco e quindi premere il tasto **INVIO**.
- È necessario richiedere la "CAM CI con scheda CI o CI+" a un provider locale di servizi via cavo.

- Se si rimuove la “CAM CI con scheda CI o CI+”, estrarla con cautela poiché, cadendo, potrebbe danneggiarsi.
 - Inserire la “CAM CI con scheda CI o CI+” nella direzione indicata sulla scheda.
 - La posizione del vano CI potrebbe variare a seconda del modello.
 - La “CAM CI con scheda CI o CI+” non è supportata in alcuni Paesi e regioni; verificarlo presso un rivenditore autorizzato.
- In caso di problemi, contattare un provider di servizi.

Pannello posteriore

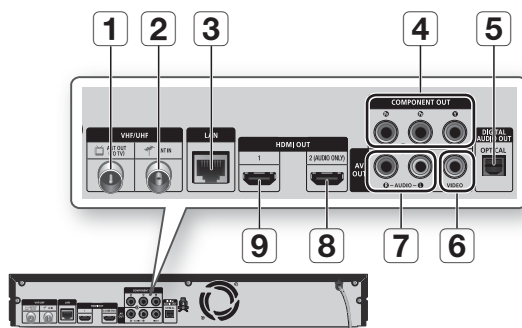

1	ANT OUT (TO TV)	Per collegare il cavo RF all'ingresso dell'antenna TV.
2	ANT IN	Per collegare il cavo RF dell'antenna.
3	LAN	Utilizzabile per servizi di rete (vedere le pagine 73–82), BD-LIVE e aggiornamenti del software tramite una connessione di rete.
4	COMPONENT OUT	Per collegarsi ai dispositivi esterni che hanno l'ingresso video Component.
5	DIGITAL AUDIO OUT (OPTICAL)	Per collegarsi ad un ricevitore AV.
6	VIDEO OUT	Per collegarsi all'ingresso video di un dispositivo esterno utilizzando un cavo video.
7	AUDIO OUT	Per collegarsi all'ingresso audio dei dispositivi esterni mediante i cavi audio.
8	HDMI OUT 2 (AUDIO ONLY)	Collegare questo terminale di uscita HDMI al terminale di ingresso HDMI sul ricevitore AV per una migliore qualità dell'audio.
9	HDMI OUT 1	Usando un cavo HDMI, collegare questo terminale di uscita HDMI al terminale di ingresso HDMI sul televisore per una migliore qualità dell'immagine o al ricevitore AV per una migliore qualità dell'audio.

Guida introduttiva

Telecomando

Descrizione del telecomando

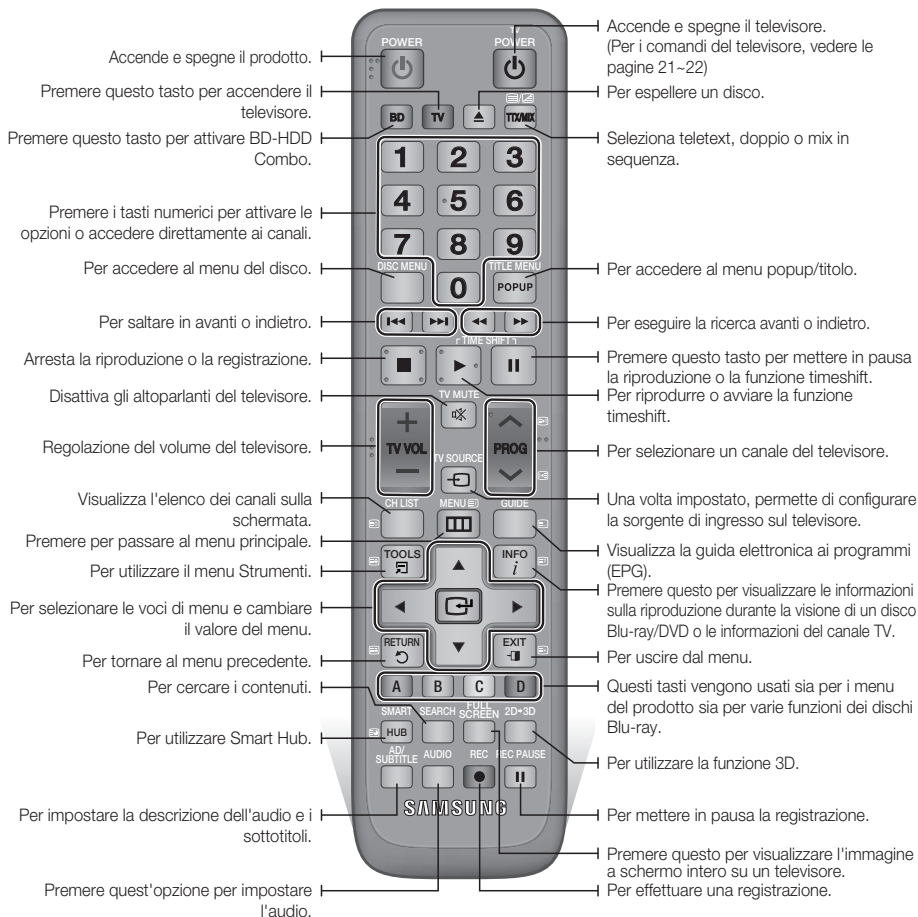

Impostazione del telecomando per il funzionamento con il televisore

Per verificare che il televisore sia compatibile, seguire le istruzioni riportate di seguito.

1. Accendere il televisore.
2. Puntare il telecomando verso il televisore.
3. Premere il tasto **TV** per impostare il modo TV.
4. Tenendo premuto il tasto **TV POWER**, inserire il codice a due cifre della tabella corrispondente alla marca del televisore usando i tasti numerici.
Se è compatibile con questo telecomando, il televisore si spegne.
Ora il telecomando è programmato per il funzionamento con il televisore.

NOTA

- Se per una marca sono indicati più codici, provarli uno dopo l'altro fino a quando non si trova quello funzionante.
- Dopo aver sostituito le batterie del telecomando è necessario impostare nuovamente il codice della marca.

Il telecomando consente di controllare determinate funzioni del televisore.

Tasto	Funzione
TV POWER	Consente di accendere e spegnere il televisore.
Numero	Consente di inserire direttamente un numero.
TV VOL +/-	Consente di regolare il volume del televisore.
TV MUTE	Consente di attivare e disattivare l'audio.
PROG (▲/▼)	Consente di selezionare il canale desiderato.
TV SOURCE	Consente di selezionare una sorgente esterna collegata alla TV.

Per i televisori Samsung, i tasti in basso sono compatibili anche con questo telecomando.

Tasto	Funzione
MENU	Consente di passare al menu del televisore.
TOOLS	Consente di visualizzare il menu degli strumenti.
▲▼◀▶	Consente di spostare il cursore o selezionare una voce.
INVIO	Consente di selezionare le voci di menu.
INFO	Consente di visualizzare il menu INFO.
RETURN	Per tornare al menu precedente.
EXIT	Consente di uscire dal menu.
COLORE (A, B, C, D)	Questi tasti vengono usati per varie funzioni.

NOTA

- Non tutti i televisori supportano le funzioni elencate in precedenza. In caso di problemi, utilizzare il telecomando del televisore.

Installazione delle batterie

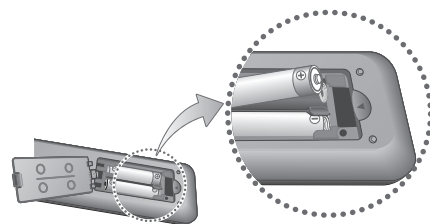

NOTA

- Se il telecomando non funziona correttamente:
 - Controllare la polarità +/- delle batterie.
 - Verificare che le batterie non siano scariche.
 - Verificare che il sensore remoto non sia bloccato da ostacoli.
 - Controllare se nelle vicinanze è presente una luce a fluorescenza.

! ATTENZIONE

- Smaltire le batterie secondo quanto previsto dalle normative ambientali vigenti. Non smaltirle insieme ai rifiuti domestici.

Guida introduttiva

Codici di comando del TELEVISORE

Marca	Codice
SAMSUNG	TV POWER+01, +02, +03, +04, +05, +06, +07, +08, +09
AIWA	TV POWER+82
ANAM	TV POWER+10, +11, +12, +13, +14, +15, +16, +17, +18
BANG & OLUFSEN	TV POWER+57
BLAUPUNKT	TV POWER+71
BRANDT	TV POWER+73
BRIONVEGA	TV POWER+57
CGE	TV POWER+52
CONTINENTAL EDISON	TV POWER+75
DAEWOO	TV POWER+19, +20, +23, +24, +25, +26, +27, +28, +29, +30, +31, +32, +33, +34
EMERSON	TV POWER+64
FERGUSON	TV POWER+73
FINLUX	TV POWER+06, +49, +57
FORMENTI	TV POWER+57
FUJITSU	TV POWER+84
GRADIENTE	TV POWER+70
GRUNDIG	TV POWER+49, +52, +71
HITACHI	TV POWER+60, +72, +73, +75
IMPERIAL	TV POWER+52
JVC	TV POWER+61, +79
LG	TV POWER+06, +19, +20, +21, +22, +78
LOEWE	TV POWER+06, +69
LOEWE OPTA	TV POWER+06, +57
MAGNAVOX	TV POWER+40
METZ	TV POWER+57
MITSUBISHI	TV POWER+06, +48, +62, +65
MIVAR	TV POWER+52, +77
NEC	TV POWER+83

Marca	Codice
NEWSAN	TV POWER+68
NOBLEX	TV POWER+66
NOKIA	TV POWER+74
NORDMENDE	TV POWER+72, +73, +75
PANASONIC	TV POWER+53, +54, +74, +75
PHILIPS	TV POWER+06, +55, +56, +57
PHONOLA	TV POWER+06, +56, +57
PIONEER	TV POWER+58, +59, +73, +74
RADIOLA	TV POWER+06, +56
RADIOMARELLI	TV POWER+57
RCA	TV POWER+45, +46
REX	TV POWER+74
SABA	TV POWER+57, +72, +73, +74, +75
SALORA	TV POWER+74
SANYO	TV POWER+41, +42, +43, +44, +48
SCHNEIDER	TV POWER+06
SELECO	TV POWER+74
SHARP	TV POWER+36, +37, +38, +39, +48
SIEMENS	TV POWER+71
SINGER	TV POWER+57
SINUDYNE	TV POWER+57
SONY	TV POWER+35, +48
TELEAIVA	TV POWER+73
TELEFUNKEN	TV POWER+67, +73, +75, +76
THOMSON	TV POWER+72, +73, +75
THOMSON ASIA	TV POWER+80, +81
TOSHIBA	TV POWER+47, +48, +49, +50, +51, +52
WEGA	TV POWER+57
YOKO	TV POWER+06
ZENITH	TV POWER+63

Collegamento a un televisore con cavo audio/video e RF

1. Collegare il cavo RF come mostrato nella figura.
2. Usando cavi video/audio, collegare i terminali **VIDEO OUT (giallo) / AUDIO OUT (bianco e rosso)** nella parte posteriore del prodotto ai terminali **VIDEO IN (giallo) / AUDIO IN (bianco e rosso)** del televisore.
3. Collegare il prodotto e il televisore.
4. Accendere il prodotto e il televisore.

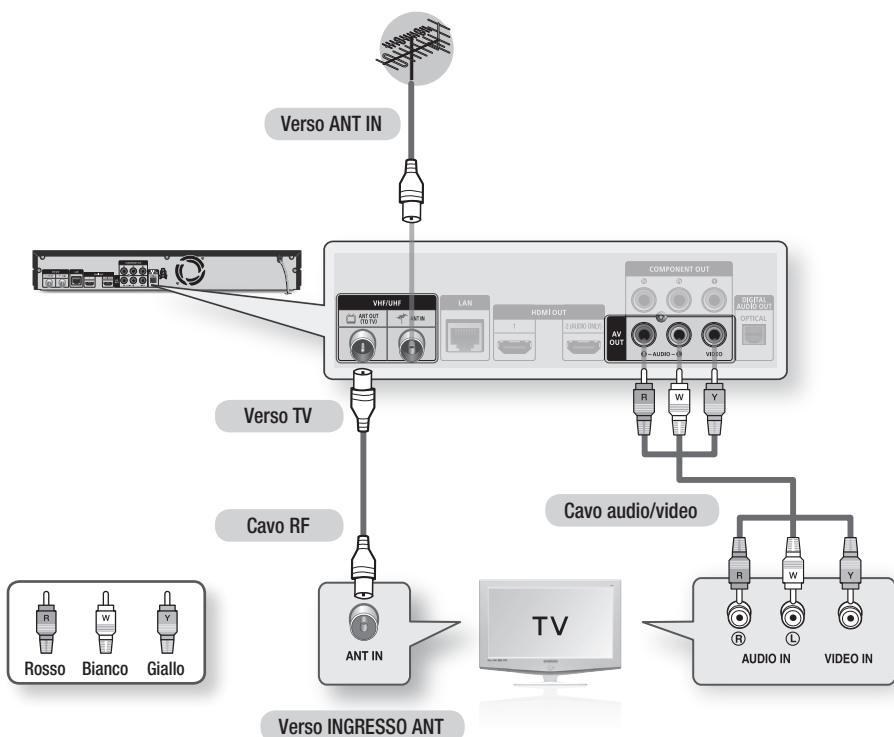

NOTA

- La connessione del cavo RF di questo apparecchio invia solo segnali TV. È necessario collegare i cavi audio/video per vedere il prodotto.
- Si possono generare dei disturbi se il cavo audio è posizionato troppo vicino al cavo di alimentazione.
- Per effettuare il collegamento a un ricevitore AV, fare riferimento alle relative pagine di istruzioni. (Vedere le pagine 27~29)
- Il numero e la posizione dei terminali possono variare a seconda del televisore. Consultare il manuale utente del televisore.
- Se è presente un solo terminale di ingresso audio sul televisore, collegarlo al terminale **AUDIO OUT** (rosso/bianco) del prodotto.

Caso 1 : Collegamento a un televisore con cavo HDMI - Qualità Massima (Consigliato)

1. Usando un cavo HDMI, collegare il terminale **HDMI OUT 1** sul retro del prodotto al terminale **HDMI IN** del televisore.
2. Accendere il prodotto e il televisore.
3. Premere il selettore di ingresso sul telecomando del televisore finché sullo schermo del televisore non appare il segnale HDMI del prodotto.
 - Se il telecomando è stato impostato per attivare il televisore (vedere le pagine 21~22), premere il tasto **TV SOURCE** sul telecomando e selezionare HDMI come fonte esterna del televisore.

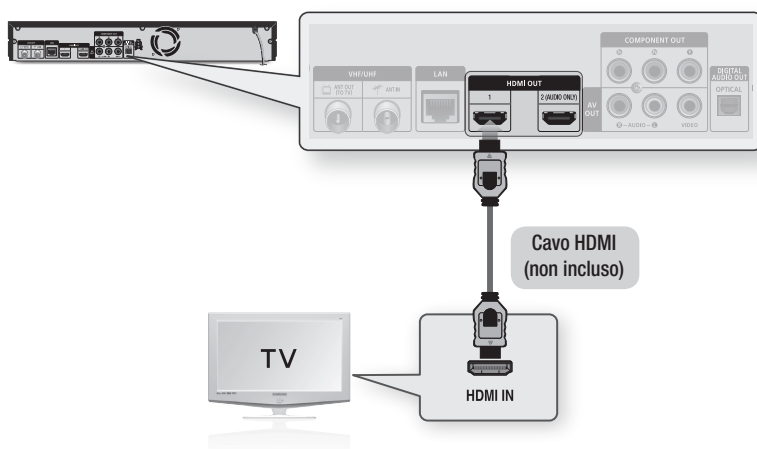

NOTA

- Il cavo HDMI trasmette il segnale digitale video/audio, pertanto non è necessario collegare un cavo audio.
- Connettere solo il terminale HDMI 1 sul retro del prodotto al terminale HDMI IN sul televisore. Non utilizzare il terminale HDMI 2. Il terminale HDMI 2 non emette segnale video.
- Se il prodotto è collegato al televisore nel modo di uscita HDMI 720p, 1080i o 1080p, è necessario utilizzare un cavo HDMI ad alta velocità (categoria 2).
- HDMI trasmette al televisore solo un segnale digitale puro.
Se il televisore non supporta la funzione HDCP (High-bandwidth Digital Content Protection), l'immagine a video appare disturbata.
- A seconda del televisore, alcune risoluzioni di uscita HDMI potrebbero non essere utilizzabili. Consultare il manuale utente del televisore.
- Quando si collega il prodotto al televisore utilizzando il cavo HDMI per la prima volta oppure lo si collega a un nuovo televisore, la risoluzione di uscita HDMI viene automaticamente impostata al livello massimo supportato dal televisore.
- È necessario disporre di un collegamento HDMI per poter vedere filmati con tecnologia 3D.
- Un cavo HDMI lungo potrebbe provocare disturbi. Se questo accade, impostare la profondità del colore su Off nel menu.
- Se si utilizza il cavo da HDMI a DVI per connettersi al dispositivo di visualizzazione, è necessario collegare anche l'uscita AV o l'uscita audio digitale al dispositivo di visualizzazione o ad un sistema audio per sentire l'audio.

Caso 2 : Collegamento a un televisore con un cavo Component - Qualità ottima

- Il prodotto può essere collegato al televisore mediante cavi video Component.
 - È possibile ottenere immagini di alta qualità con una riproduzione accurata dei colori. Video Component separa gli elementi dell'immagine in segnali bianco e nero (Y), blu (P_B) e rosso (P_R) per offrire un'immagine chiara e nitida. (I segnali audio vengono trasmessi attraverso l'uscita audio).
1. Utilizzando un cavo video Component, collegare i terminali **COMPONENT OUT** sul retro del prodotto ai terminali **COMPONENT IN** del televisore.
 2. Utilizzando i cavi audio, collegare i terminali **AUDIO OUT (bianco e rosso)** sul retro del prodotto ai terminali **AUDIO IN (bianco e rosso)** del televisore.
 3. Accendere il prodotto e il televisore.
 4. Premere il selettore di ingresso sul telecomando del televisore finché sullo schermo del televisore non appare il segnale "COMPONENT" del prodotto.
 - Se il telecomando è stato impostato per attivare il televisore (vedere le pagine 21~22), premere il tasto **TV SOURCE** sul telecomando e selezionare COMPONENT come fonte esterna del televisore.

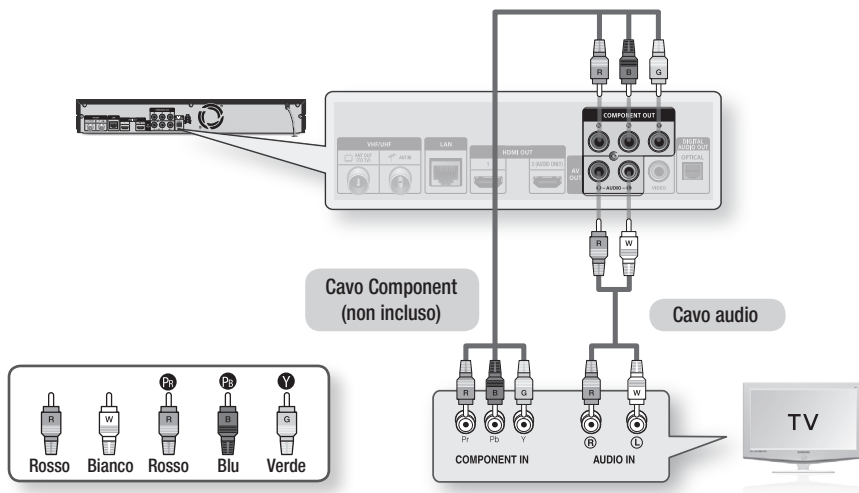

NOTA

- A seconda del produttore, i terminali Component del televisore potrebbero essere contrassegnati con "R-Y, B-Y, Y" o "Cr, Cb, Y" invece di "P_B, P_R Y". Il numero e la posizione dei terminali possono variare a seconda del televisore. Consultare il manuale utente del televisore.
- A seconda del tipo di contenuti, si può scegliere tra una serie di impostazioni di risoluzione come 1080i, 720p, 576p/480p o 576i/480i. (Vedere le pagine 36~38)
- Se sono collegati sia il cavo Component che quello HDMI, la risoluzione effettiva può essere diversa da quella impostata nel menu di configurazione. La risoluzione può anche variare a seconda del tipo di contenuti. (Vedere le pagine 36~38)

Connessioni

Caso 3 : Collegamento a un televisore con cavo audio/video - Buona Qualità

1. Utilizzando un cavo audio/video, collegare i terminali **VIDEO OUT (giallo) / AUDIO OUT (bianco e rosso)** sul retro del prodotto ai terminali **VIDEO IN (giallo) / AUDIO IN (bianco e rosso)** del televisore.
2. Accendere il prodotto e il televisore.
3. Premere il selettore di ingresso sul telecomando del televisore finché sullo schermo del televisore non appare il segnale "VIDEO" del prodotto.
 - Se il telecomando del prodotto è stato impostato per il funzionamento con il televisore (vedere le pagine 21~22), premere il tasto **TV SOURCE** sul telecomando e selezionare VIDEO come fonte esterna del televisore.

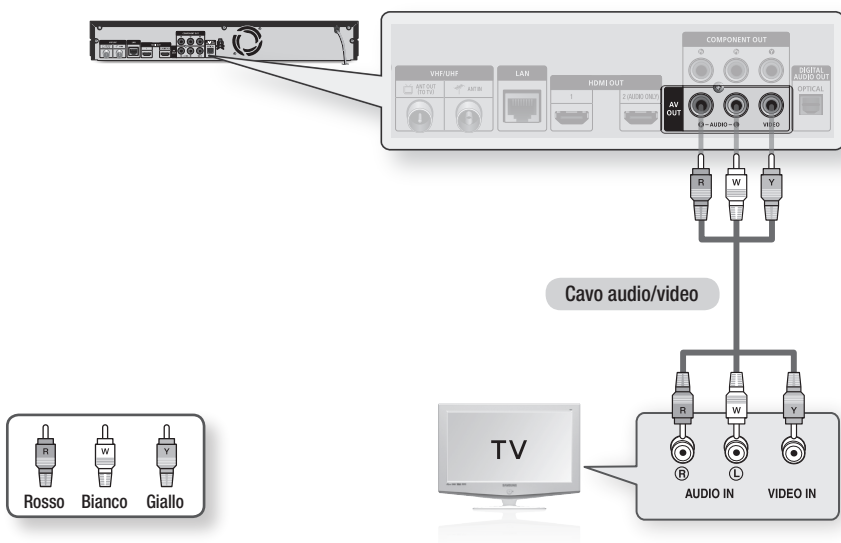

NOTA

- Si possono generare dei disturbi se il cavo audio è posizionato troppo vicino al cavo di alimentazione.
- Per effettuare il collegamento a un ricevitore AV, fare riferimento alle relative pagine di istruzioni. (Vedere le pagine 27~29)
- Il numero e la posizione dei terminali di ingresso possono variare a seconda del televisore. Consultare il manuale utente del televisore.

! ATTENZIONE

- Non collegare il prodotto al televisore attraverso un videoregistratore. I segnali video inviati dai videoregistratori potrebbero essere influenzati da sistemi di protezione del copyright, facendo risultare distorta l'immagine sul televisore.

Collegamento a un sistema audio

- Abbassare il volume quando si accende il ricevitore AV. Un forte suono improvviso può danneggiare gli amplificatori e l'udito.
- Impostare il formato uscita audio secondo le capacità del ricevitore AV. (Vedere le pagine 39~42)
- La posizione dei terminali di ingresso HDMI può variare a seconda del ricevitore AV. Vedere il manuale utente del ricevitore AV.

Caso 1 : Collegamento a un sistema audio (ricevitore AV con supporto HDMI) - Qualità Massima (Raccomandata)

1. Usando un cavo HDMI, collegare il terminale **HDMI OUT 1** sul retro del prodotto al terminale **HDMI IN** del ricevitore AV.
2. Usando un cavo HDMI, collegare il terminale **HDMI OUT** del ricevitore AV al terminale **HDMI IN** del televisore.
3. Accendere il prodotto, il televisore e il ricevitore AV.
4. Premere il tasto di selezione ingresso del ricevitore AV e del televisore per selezionare l'ingresso esterno in modo da udire il suono del lettore. Fare riferimento al manuale utente del ricevitore AV per impostare l'ingresso audio del ricevitore AV.

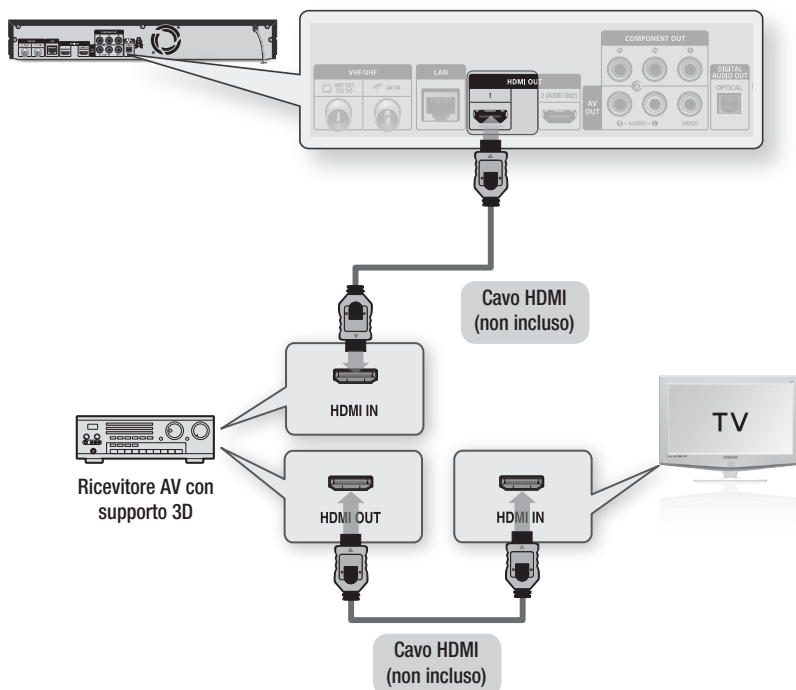

Connessioni

Caso 2 : Collegamento a un sistema audio (ricevitore AV con supporto HDMI) - Qualità Massima (Raccomandata)

1. Usando un cavo HDMI, collegare il terminale **HDMI OUT 1** sul retro del prodotto al terminale **HDMI IN** del televisore.
2. Usando un cavo HDMI, collegare il terminale **HDMI OUT 2** sul retro del prodotto al terminale **HDMI IN** del ricevitore AV.
3. Accendere il prodotto, il televisore e il ricevitore AV.
4. Premere il tasto di selezione ingresso del ricevitore AV per selezionare l'ingresso esterno in modo da udire il suono dal prodotto. Fare riferimento al manuale utente del ricevitore AV per impostare l'ingresso audio del ricevitore AV.
5. Premere il selettore di ingresso sul telecomando del televisore finché sullo schermo del televisore non appare il segnale HDMI del prodotto.

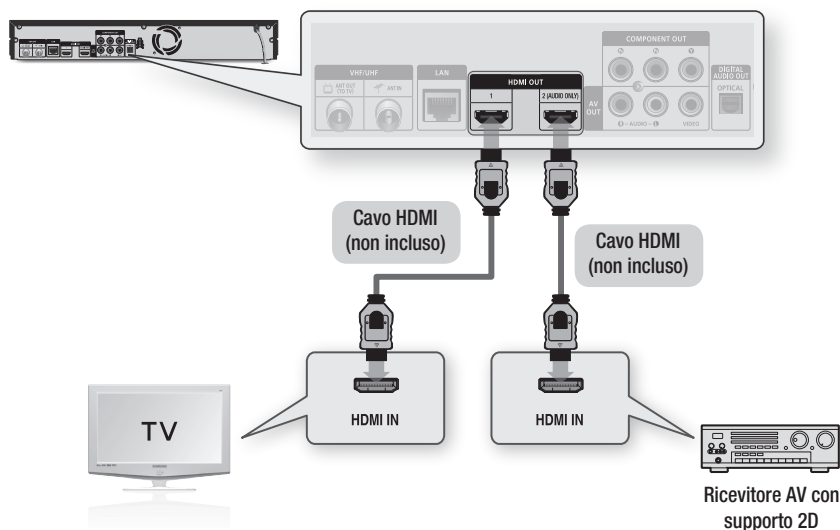

! ATTENZIONE

- Non collegare i terminali **HDMI OUT 1** e **HDMI OUT 2** del prodotto con un cavo HDMI.

📝 NOTA

- Il terminale **HDMI OUT 1** emette segnali sia video sia audio. Il terminale **HDMI OUT 2** emette solo segnali audio. Il terminale **HDMI OUT 2** non emette segnali video.
- Se il terminale **HDMI OUT 2** è collegato a un televisore o a un ricevitore AV acceso e l'Uscita Audio HDMI è impostata su **Auto**, il terminale **HDMI OUT 1** non emette segnali audio. Per ricevere suoni da entrambi i terminali **HDMI OUT 1** e **HDMI OUT 2**, impostare l'Uscita Audio HDMI su **Dual**. (Vedere a pagina 42)

Caso 3 : Collegamento a un sistema audio (amplificatore stereo) - Buona Qualità

1. Utilizzando i cavi audio, collegare i terminali **AUDIO OUT (bianco e rosso)** sul retro del prodotto ai terminali **AUDIO IN (bianco e rosso)** dell'amplificatore stereo.
2. Utilizzando uno o più cavi di segnale video, collegare i terminali **HDMI 1**, **COMPONENT**, o **VIDEO OUT** sul retro del prodotto al terminale **HDMI**, **COMPONENT**, o **VIDEO IN** del televisore. (Vedere le pagine 24~26)
3. Accendere il prodotto, il televisore e l'amplificatore stereo.
4. Premere il tasto di selezione ingresso dell'amplificatore stereo per selezionare l'ingresso esterno e udire il suono dal prodotto. Fare riferimento al manuale utente dell'amplificatore stereo per impostare l'ingresso audio dell'amplificatore stereo.
5. Premere il selettore di ingresso sul telecomando del televisore per selezionare la sorgente video (HDMI, Component o Video).

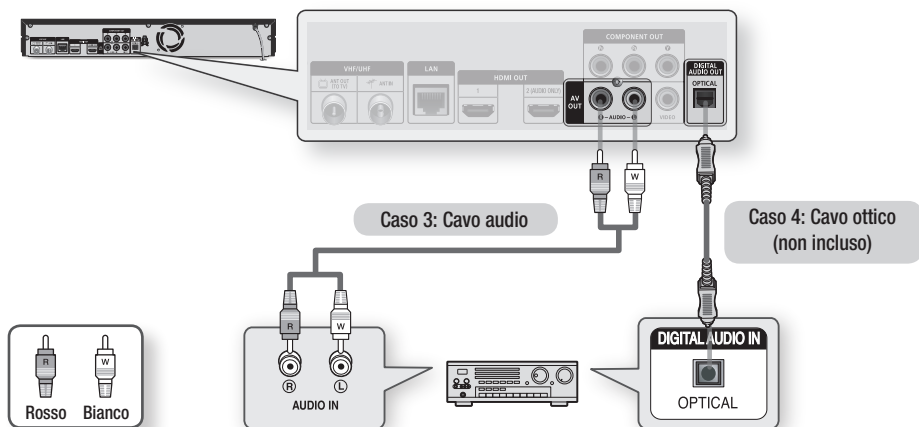

NOTA

- Se si utilizza il collegamento audio digitale descritto nel caso 4, si sentono soltanto due diffusori anteriori con impostazione del segnale di uscita digitale come PCM.

Connessioni

Connessione alla rete

Questo prodotto consente di utilizzare servizi di rete (vedere le pagine 73~82) quali ad es. Smart Hub e BD-LIVE e aggiornamenti software quando è collegato ad una rete. Si consiglia di utilizzare un AP (punto di accesso) o un router IP per la connessione. Per ulteriori informazioni sul collegamento del router, vedere il manuale utente del router o contattare il produttore del router per l'assistenza tecnica.

Rete cablata

1. Utilizzando il cavo LAN diretto (cavo UTP), collegare il terminale LAN del prodotto al terminale LAN del modem o del router.
2. Per impostare le opzioni di rete, vedere le pagine 44~48.

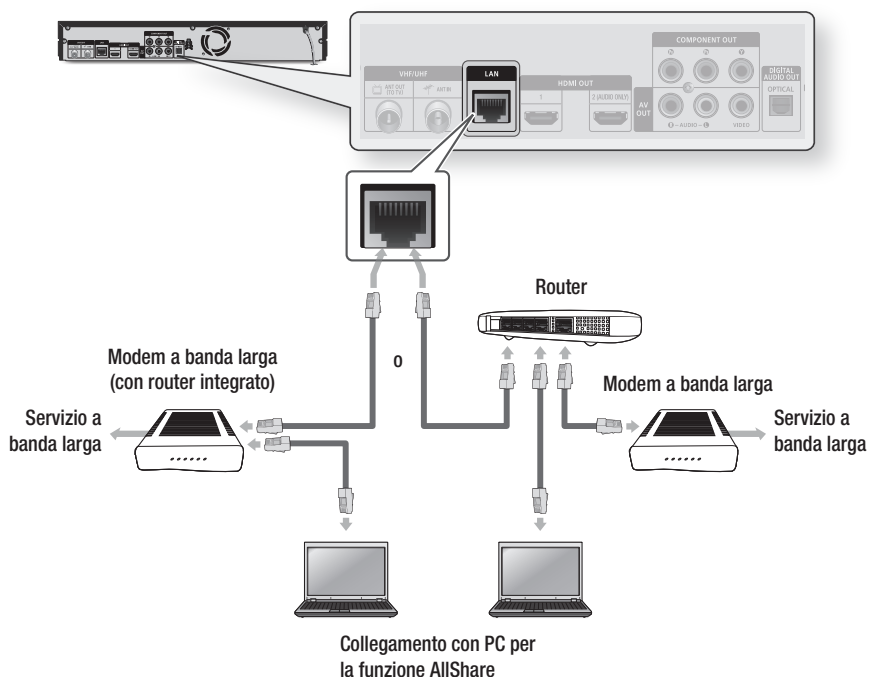

NOTA

- È possibile che, in base al router utilizzato o alla politica adottata dall'ISP, l'accesso Internet al server di aggiornamento Samsung non sia permesso. Per ulteriori informazioni, contattare l'ISP (provider di servizi Internet).
- Gli utenti DSL devono utilizzare un router per stabilire una connessione alla rete.
- Per utilizzare la funzione AllShare è necessario collegare il PC alla rete come mostrato nella figura. La connessione può essere via cavo o wireless.

Rete wireless

Il prodotto può supportare una connessione Wi-Fi. È possibile collegarsi alla rete con un IP Sharer wireless (un router o un modem).

Per impostare le opzioni di rete, vedere le pagine 44~48.

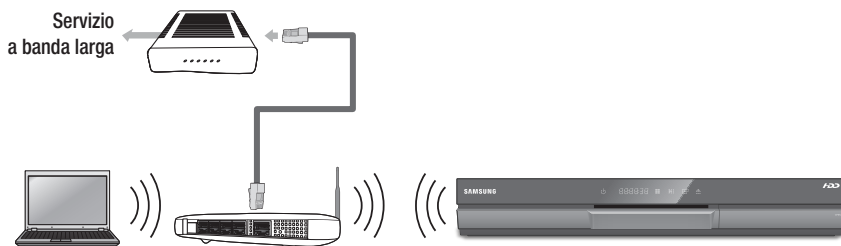

Collegamento con PC per la funzione AllShare IP sharer wireless

NOTA

- Per utilizzare una rete wireless, il prodotto deve essere collegato a un IP sharer wireless (router). Se l'IP sharer wireless supporta DHCP, il prodotto può usare un indirizzo IP statico o DHCP per collegarsi alla rete wireless.
- Selezionare un canale per l'IP sharer wireless non correntemente utilizzato. Se il canale impostato per l'IP sharer wireless è utilizzato da un altro dispositivo nelle vicinanze, ciò provocherà interferenze e problemi di comunicazione.
- Se è selezionato il modo Pure High-throughput (Greenfield) 802.11n e il tipo di crittografia è impostato su WEP, TKIP o TKIP-AES (WPS2Mixed) per il punto di accesso, questo prodotto non supporterà una connessione in conformità con le nuove specifiche di certificazione Wi-Fi.
- Se il punto di accesso supporta WPS (Wi-Fi Protected Setup), è possibile collegarsi alla rete tramite PBC (Push Button Configuration) o PIN (Personal Identification Number). WPS configurerà automaticamente l'SSID e la chiave WPA in uno dei due modi.
- È possibile configurare una rete wireless in tre modi:
 - Wireless (Generale)
 - Con WPS (PBC)
 - One Foot Connection
 Wireless (Generale) comprende sia le procedure di configurazione automatiche che quelle manuali.
- Una rete LAN wireless, a causa della sua natura, può provocare interferenze a seconda delle condizioni operative (prestazioni AP, distanza, ostacoli, interferenze dovute ad altri dispositivi radio, ecc.).
- Impostare l'IP Sharer wireless sul modo Infrastruttura. Il modo ad-hoc non è supportato.
- Il prodotto supporta solo i seguenti protocolli chiave wireless di sicurezza:
 - WEP(OPEN/SHARED), WPA-PSK(TKIP/AES), WPA2-PSK(TKIP/AES)
- Per utilizzare la funzione AllShare è necessario collegare il PC alla rete come mostrato nella figura. La connessione può essere via cavo o wireless.

Impostazione

Plug & Play

1. Accendere il televisore dopo aver collegato il prodotto. Quando si collega il prodotto a un televisore per la prima volta, il prodotto si attiva automaticamente e si apre la schermata Plug & Play.



2. Premere i tasti ►▲▼ per selezionare la lingua desiderata, quindi premere il tasto **INVIO**.
3. Premere i tasti ►▲▼ per selezionare il Paese desiderato, quindi premere il tasto **INVIO**.
4. Inserire una password a 4 cifre a piacere utilizzando i tasti numerici. (solo Francia)
5. Premere i tasti ►▲▼ per selezionare l'opzione Modalità orologio desiderata.
 - Se si seleziona **Auto** : Premere il tasto **INVIO**.
 - Se si seleziona **Manuale** : Premere il tasto ▲▼◀► per impostare l'orologio, quindi premere il tasto **INVIO**.

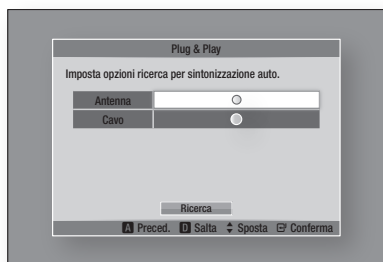

6. Premere i tasti ▲▼ per selezionare l'antenna desiderata, quindi premere il tasto **INVIO**.

- Se si seleziona **Antenna** : Premere il tasto ▼ per selezionare **Ricerca**, quindi premere il tasto **INVIO**.
 - Se si seleziona **Cavo** : Premere il tasto ▼ per selezionare **Succ.**, quindi premere il tasto **INVIO**. Impostare l'opzione Modo ricerca, quindi premere il tasto ▼ per selezionare il tasto **Ricerca**.
7. Premere i tasti ►▲▼ per selezionare l'opzione Ordine canali desiderata, quindi premere il tasto **INVIO**. (solo Italia)
 8. Premere i tasti ◀► per selezionare **Impostazioni di rete** o **Guarda TV**, quindi premere il tasto **INVIO**.
(per ulteriori informazioni sulle impostazioni di rete, vedere le pagine 44~48)

NOTA

- Quando il prodotto viene collegato per la prima volta al televisore, si accende automaticamente. Questo funzionamento è normale.
- Password
 - Solo Francia: Inserire una password a 4 cifre a piacere utilizzando i tasti numerici.
* Non è possibile impostare la password su "0000". Scegliere altri numeri.
 - Altro: Inserire una password a 4 cifre a piacere utilizzando i tasti numerici.
* la password predefinita è impostata su 0000.
- Il menu Ordinamento canali può essere visualizzato quando il Paese è impostato sulla voce Italia.

Accesso al menu Impostazioni

1. Premere il tasto **MENU**.
Viene visualizzato il menu principale.
2. Premere i tasti ◀► per selezionare il menu principale desiderato, quindi premere il tasto **INVIO**.
3. Premere i tasti ▲▼ per selezionare il sottomenu desiderato, quindi premere il tasto **INVIO**.
4. Premere i tasti ▲▼ per selezionare la voce desiderata, quindi premere il tasto **INVIO**.
5. Premere il tasto **EXIT** per uscire dal menu.

• Menu principale

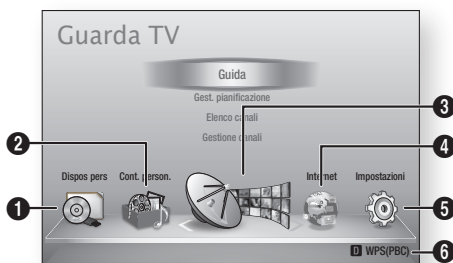

- | | |
|---|------------------------------------|
| 1 | Seleziona Dispos pers. |
| 2 | Seleziona Cont. person.. |
| 3 | Seleziona Guida TV. |
| 4 | Seleziona Internet. |
| 5 | Seleziona Impostazioni. |
| 6 | Visualizza i pulsanti disponibili. |

NOTA

- Quando il prodotto è collegato a una rete, selezionare **Smart Hub** dal menu principale. Scaricare i contenuti desiderati da **Samsung Apps**. (Vedere le pagine 80~81)
- Le procedure di accesso possono differire a seconda del menu selezionato.
- L'OSD (On Screen Display) di questo prodotto potrebbe cambiare dopo l'aggiornamento della versione del software.
- Se il prodotto rimane sul menu principale per più di 3 minuti senza essere utilizzato, viene visualizzata la schermata DTV.
- Se il prodotto rimane sull'altro menu con le relative impostazioni per più di 5 minuti senza essere utilizzato, sul televisore compare un salvaschermo.

Guarda TV

1. Premere il tasto **MENU**. Viene visualizzato il menu principale.
2. Premere i tasti ◀▶ per selezionare **Guarda TV**.
3. Premere i tasti ▲▼ per selezionare il sottomenu desiderato, quindi premere il tasto **INVIO**.

4. Premere i tasti ▲▼ per selezionare la voce desiderata, quindi premere il tasto **INVIO**.
5. Premere il tasto **EXIT** per uscire dal menu.

Elenco canali

È possibile visualizzare tutti i canali cercati.

1. Premere il tasto **CH LIST** sul telecomando. Viene visualizzato l'elenco dei canali.

Schermata dell'elenco dei canali

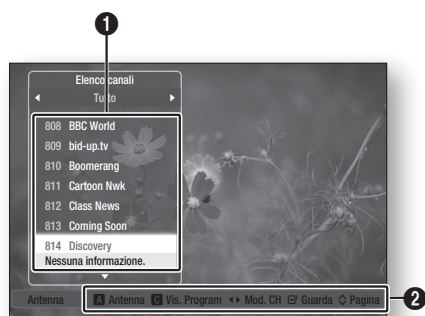

1. Mostra i canali memorizzati.

Guida di navigazione: Visualizza i tasti del telecomando disponibili.

- **ROSSO (A):** Seleziona Antenna o Cavo.
- **GIALLO (C):** Visualizza le informazioni sul programma.

2

- **Mod. CH:** Mostra il modo canale in base al tipo di canale (tutti, TV, radio, dati/altro)
- **Guarda:** Visualizza il canale selezionato.
- **Pagina:** Passa alla pagina precedente o successiva.

2. Premere i tasti ▲▼ per selezionare il canale desiderato, quindi premere il tasto **INVIO**. Viene visualizzato il canale selezionato.

NOTA

- Premendo il tasto **INFO**, è possibile guardare o registrare il canale selezionato.

Impostazione

Gestione canali

È possibile gestire i canali memorizzati.

Schermata Gestione canali



Canali modificati : Premere i tasti ◀▲▼ per controllare i canali modificati.

- 1 • **Canali** (📡) : Mostra l'elenco dei canali in base al tipo di canale. (tutti, TV, radio, dati/altro)
- **Preferiti** (☆) : Mostra tutti i canali preferiti. (Preferiti 1, Preferiti 2, Preferiti 3.....)

2 Mostra i canali memorizzati.

Guida di navigazione : Visualizza i tasti del telecomando disponibili.

- 3 • **ROSSO (A)** : Seleziona Antenna o Cavo.
- **BLU (D)** : Ordina l'elenco in base al numero o al nome del canale.
- **Pagina** : Passa alla pagina precedente o successiva.
- **Selez.** : Seleziona il canale desiderato.
- **Strum.** : Visualizza l'opzione Gestione canali.
- **Ritorna** : Ritorna al menu precedente.

Icone di visualizzazione dello stato del canale

Icone	Operazioni
✓	Un canale selezionato.
☆	Un canale impostato come Preferiti.
🔒	Un canale bloccato.

Uso del tasto TOOLS

Premere i tasti ▲▼ per selezionare il canale desiderato, quindi premere il tasto **TOOLS**.



Guarda

Selezionare questa opzione per guardare il canale.

Aggiungi a Preferiti / Modifica pref.

Selezionare questa opzione per aggiungere il canale preferito desiderato.

Blocco / Sblocco

Selezionare questa opzione per bloccare il canale.

Modifica numero canale

Selezionare questa opzione per modificare il numero del canale.

Se l'opzione Modifica num canale non viene visualizzata in Gestione canali, impostarla su Attiva nel menu canali. (vedere a pagina 43).

Questo menu viene visualizzato solo se il tipo di trasmissione e il paese sono stati impostati come indicato di seguito.

Tipo di trasmissione	Nazione
Antenna	Paesi Bassi, Italia

Elimina

Selezionare questa opzione per eliminare il canale.

Deseleziona tutto

Selezionare questa opzione per deselezionare tutti i canali.

Seleziona tutto

Selezionare questa opzione per selezionare tutti i canali.

NOTA

- Per la radiodiffusione via satellite, può essere possibile modificare i numeri dei canali a seconda delle specifiche.

Impostazioni

1. Premere il tasto **MENU**.
Viene visualizzato il menu principale.
2. Premere i tasti ◀▶ per selezionare **Impostazioni**, quindi premere il tasto **INVIO**.
3. Premere i tasti ▲▼ per selezionare il sottomenu desiderato, quindi premere il tasto **INVIO**.
4. Premere i tasti ▲▼ per selezionare la voce desiderata, quindi premere il tasto **INVIO**.
5. Premere il tasto **EXIT** per uscire dal menu.

Display

È possibile configurare diverse opzioni di visualizzazione, quali il formato del televisore, la risoluzione, ecc.

Impostazioni 3D

Selezionare se riprodurre un disco Blu-ray con contenuti 3D in modo 3D.



Riproduzione 3D Blu-ray

I dischi Blu-ray 3D sono disponibili in due formati: Blu-ray 3D e solo 3D. È possibile scegliere se vedere un disco Blu-ray 3D in modo 3D o 2D prima di riprodurre il disco.

- **Auto** : Rileva automaticamente se il televisore supporta la riproduzione 3D e riproduce conseguentemente un disco Blu-ray 3D in 3D o 2D, o un disco 3D solo in 3D.
I dischi solo 3D non vengono riprodotti se il televisore non supporta il formato 3D.
- **3D → 3D** : Riprodurre i dischi solo 3D e Blu-ray 3D sempre in modo 3D.
- **3D → 2D** : Riprodurre i dischi Blu-ray 3D sempre in modo 2D. I dischi solo 3D non vengono riprodotti.

NOTA

- A seconda del contenuto e della posizione dell'immagine sullo schermo del televisore, si possono vedere delle barre nere verticali sul lato sinistro, sul lato destro o su entrambi i lati.

Dim. schermo

Consente di inserire le dimensioni effettive dello schermo del televisore in modo che il prodotto possa regolare l'immagine in base alle dimensioni dello schermo e visualizzare un'immagine 3D ottimale.

(Per monitor 3D di dimensioni superiori a 116 pollici, anche l'impostazione su 116 è una soluzione sicura).

! ATTENZIONE

- Per vedere un contenuto 3D, collegare un dispositivo 3D (ricevitore AV 3D o televisore 3D) alla porta HDMI OUT del prodotto con un cavo HDMI ad alta velocità. Indossare gli occhiali per la visione in 3D prima di riprodurre il contenuto 3D.
- Il prodotto emette i segnali 3D esclusivamente attraverso il cavo HDMI collegato alla porta HDMI OUT.
- Nel modo di riproduzione in 3D la risoluzione del video è fissa sulla risoluzione del video 3D originale, quindi non può essere impostata secondo le proprie preferenze.
- Alcune funzioni come BD Wise, la regolazione delle dimensioni dello schermo e la regolazione della risoluzione potrebbero non funzionare correttamente nel modo di riproduzione in 3D.
- Per una corretta trasmissione del segnale 3D utilizzare un cavo HDMI ad alta velocità.
- Allontanarsi dal televisore di almeno tre volte la larghezza dello schermo quando si guardano delle immagini 3D. Ad esempio, se lo schermo è da 46 pollici, allontanarsi di 138 pollici (11,5 piedi) dallo schermo.
 - Per una visione migliore dell'immagine 3D, posizionare lo schermo del video 3D a livello degli occhi.
- Quando il prodotto è collegato ad alcuni dispositivi 3D, l'effetto 3D potrebbe non funzionare correttamente.
- "Blu-ray 3D" e il logo "Blu-ray 3D" sono marchi di Blu-ray Disc Association.

Impostazione

Aspetto TV

Per alcuni tipi di televisore, è possibile che si desideri regolare l'impostazione delle dimensioni dello schermo.

- **16:9 originale** : Selezionare quando si collega il prodotto a un televisore con schermo 16:9. Il prodotto visualizza tutti i contenuti nel formato originale.
I contenuti in formato 4:3 verranno visualizzati con delle barre nere a sinistra e a destra.
- **16:9 Pieno** : Selezionare quando si collega il prodotto a un televisore con schermo 16:9. Il contenuto riempirà l'intero schermo. I contenuti in formato 4:3 verranno stirati.
- **4:3 Letter Box** : Selezionare quando si collega il prodotto a un televisore con schermo 4:3. Il prodotto visualizza tutti i contenuti nel formato originale. I contenuti in formato 16:9 verranno visualizzati con delle barre nere in alto e in basso.
- **4:3 Pan-Scan** : Selezionare quando si collega il prodotto a un televisore con schermo 4:3. Le porzioni all'estrema destra e all'estrema sinistra dei contenuti in 16:9 verranno tagliate.

NOTA

- A seconda del tipo di disco, è possibile che alcuni formati non siano disponibili.
- Se si selezionano un formato e un'opzione diversi dal formato del televisore, l'immagine potrebbe apparire distorta.
- Selezionando 16:9 originale, è possibile che il televisore visualizzi il formato 4:3 Pillarbox (barre nere ai lati dell'immagine).

Dimensioni schermo Smart Hub

Impostare le dimensioni ottimali per lo schermo Smart Hub.

- **Dim. 1** : La dimensione dello schermo Smart Hub è più piccola di quella predefinita. Si potrebbero vedere alcuni punti neri ai lati della schermata.
- **Dim. 2** : Questa è l'impostazione predefinita per Smart Hub. Il prodotto visualizza la dimensione normale dello schermo Smart Hub.
- **Dim. 3** : Viene visualizzata una dimensione più grande dello schermo Smart Hub. L'immagine potrebbe essere troppo grande per il televisore.

BD Wise (solo lettori Samsung)

BD Wise è la funzione di interconnettività Samsung di ultima generazione.

Quando si collegano tra loro un prodotto Samsung e un televisore Samsung con BD Wise tramite HDMI, e BD Wise è attivo sia sul prodotto che sul televisore, il prodotto trasmette i video con la risoluzione video e la frequenza di fotogrammi del disco BD/DVD.

- **Off** : La risoluzione di uscita rimane fissa alla risoluzione impostata precedentemente nel menu Risoluzione, indipendentemente dalla risoluzione del disco. Vedere la sezione Risoluzione di seguito.
- **On** : Il prodotto trasmette i video con la risoluzione e la frequenza di fotogrammi originali del disco BD/DVD.

NOTA

- Quando BD Wise è attivo, l'impostazione della risoluzione passa automaticamente alle impostazioni predefinite di BD Wise e BD Wise appare nel menu Risoluzione.
- Se il prodotto è collegato a un dispositivo che non supporta BD Wise, non è possibile utilizzare questa funzione.
- Per un funzionamento corretto di BD Wise, impostare BD Wise su **On** nei menu del prodotto e del televisore.

Risoluzione

Consente di impostare la risoluzione di uscita dei segnali video Component e HDMI su Auto, 1080p, 1080i, 720p, 576p/480p o 576i/480i. Il numero indica il numero di linee del video per fotogramma. "i" e "p" indicano, rispettivamente, la scansione interlacciata e progressiva. Maggiore è il numero di linee, maggiore è la qualità.

- **Auto** : Imposta automaticamente la risoluzione di uscita alla risoluzione massima del televisore collegato.
- **BD Wise** : Imposta automaticamente la risoluzione alla risoluzione del disco BD/DVD, se il prodotto è collegato tramite HDMI a un televisore dotato di BD Wise. (La voce di menu BD Wise viene visualizzata solo se BD Wise è impostato su **On**. Vedere la sezione BD Wise qui sopra).
- **1080p** : 1080 linee a scansione progressiva.
- **1080i** : 1080 linee a scansione interlacciata.
- **720p** : 720 linee a scansione progressiva.
- **576p/480p** : 576/480 linee a scansione progressiva.
- **576i/480i** : 576/480 linee a scansione interlacciata.

Risoluzione in base al modo di uscita

▪ Riproduzione di dischi Blu-ray/e-Content/Contenuti digitali

Impostazione	Uscita	HDMI / collegato		HDMI / non collegato			
		Modo HDMI		Modo Component/ VIDEO	Modo Component		Modo VIDEO
		Disco Blu-ray	E-Content/ Contenuti digitali		Disco Blu-ray	E-Content/ Contenuti digitali	
BD Wise	Risoluzione del disco Blu-ray	1080p	576i/480i	-	-	-	
Auto	Risoluzione max. dell'ingresso TV	Risoluzione max. dell'ingresso TV	576i/480i	-	-	-	
1080p	1080p	1080p	576i/480i	-	-	-	
Fotogramma video : Auto (24Fs)	1080p@24F	1080p@24F	480i	-	-	-	
1080i	1080i	1080i	576i/480i	576i/480i	576p/480p	576i/480i	
720p	720p	720p	576i/480i	576i/480i	576p/480p	576i/480i	
576p/480p	576p/480p	576p/480p	576i/480i	576i/480i	576p/480p	576i/480i	
576i/480i	-	-	-	576i/480i	576i/480i	576i/480i	

▪ Riproduzione DVD

Impostazione	Uscita	HDMI / collegato		HDMI / non collegato	
		Modo HDMI	Modo Component/VIDEO	Modo Component	Modo VIDEO
BD Wise		576i/480i	576i/480i	-	-
Auto	Risoluzione max. dell'ingresso TV		576i/480i	-	-
1080p	1080p		576i/480i	-	-
1080i	1080i		576i/480i	576p/480p	576i/480i
720p	720p		576i/480i	576p/480p	576i/480i
576p/480p	576p/480p		576i/480i	576p/480p	576i/480i
576i/480i		-	-	576i/480i	576i/480i

Impostazione

■ Visualizzazione DTV

Risoluzione		Uscita	HDMI collegato		HDMI non collegato	
			Modo HDMI	Modo Component/ VIDEO	Modo Component	Modo VIDEO
BD Wise			1080p	576i/480i	-	-
Auto	Risoluzione Smart DTV "Auto"	Risoluzione del flusso di trasmissione	576i/480i	-	-	
	Risoluzione Smart DTV "Off"	Risoluzione max. ingresso TV				
1080p			1080p	576i/480i	-	-
1080i			1080i	576i/480i	576p/480p	576i/480i
720p			720p	576i/480i	576p/480p	576i/480i
576p/480p			576p/480p	576i/480i	576p/480p	576i/480i
576i/480i			-	-	576i/480i	576i/480i

NOTA

- La risoluzione Smart DTV si attiva solo quando l'opzione della risoluzione è impostata su **Auto**.
- se il televisore collegato al prodotto non supporta il fotogramma video o la risoluzione selezionata, appare il messaggio "Se dopo aver selezionato "Si" non viene visualizzata nessuna immagine, attendere 15 secondi per tornare alla risoluz. preced. Cambiare risoluzione?".
Se si seleziona **Si**, lo schermo del televisore rimane vuoto per 15 secondi, dopodiché la risoluzione verrà automaticamente riportata alla risoluzione precedente.
- Se lo schermo rimane vuoto dopo aver cambiato la risoluzione, rimuovere tutti i dischi, quindi premere e tenere premuto il tasto **STOP** () sul pannello anteriore del lettore per più di 5 secondi. Vengono ripristinate tutte le impostazioni predefinite. Seguire i passi della pagina precedente per accedere ai vari modi e selezionare il tipo di impostazione del display supportato dal televisore.
- Quando vengono ripristinate le impostazioni predefinite, tutti i dati BD personalizzati vengono eliminati.
- Affinché il prodotto utilizzi il modo Fotogramma video (24Fs), il disco Blu-ray deve essere dotato della funzione 24 fotogrammi.
- Se entrambi i connettori HDMI e Component sono collegati e si stanno visualizzando le immagini dell'uscita Component, la risoluzione viene fissata a 576i/480i.

- Per contenuti DivX protetti da copia la risoluzione di uscita del video Component è forzata a 576i/480i.

Risoluzione Smart DTV

Utilizzare questa funzione per ottimizzare automaticamente la risoluzione dello schermo per trasmissioni digitali.

- **Auto** : La risoluzione dello schermo è ottimizzata automaticamente per la trasmissione digitale.
- **Off** : Disattivare la risoluzione Smart DTV.

NOTA

- quando si cambia il canale TV con questa funzione impostata su **Auto**, a seconda del televisore, la visualizzazione dei canali successivi può richiedere più tempo di quando la funzione è impostata su **Off**.

Formato colore HDMI

Consente di impostare il formato dello spazio colore per l'uscita HDMI in base alla capacità del dispositivo collegato (televisore, monitor, ecc.).

- **Auto** : Imposta automaticamente per il prodotto il formato ottimale supportato dal dispositivo.
- **YCbCr (4:4:4)** : Se il televisore supporta lo spazio colore YCbCr tramite HDMI, selezionare questa opzione per trasmettere il normale gamut di colore YCbCr.
- **RGB (standard)** : Selezionare questa opzione per trasmettere il normale gamut di colore RGB.

- **RGB (avanzato)** : Se il prodotto è stato collegato a un dispositivo di visualizzazione DVI, come un monitor, selezionare questa opzione per migliorare il gamut di colore RGB.

Fotogramma Video (24Fs)

impostando la funzione Fotogramma video (24Fs) su **Auto** è possibile regolare l'uscita HDMI del prodotto su 24 fotogrammi al secondo per migliorare la qualità dell'immagine.

Questa funzione può essere utilizzata soltanto sui televisori che supportano questa frequenza di fotogrammi. Fotogramma video (24Fs) può essere selezionato solo se il prodotto è nei modi di risoluzione 1080i o 1080p dell'uscita HDMI.

- **Auto** : La funzione fotogramma video (24Fs) è attiva.
- **Off** : La funzione fotogramma video (24Fs) è disattivata.

HDMI Profondità colori

Consente la trasmissione di video dal connettore HDMI OUT con Profondità colori. Profondità colori consente una riproduzione più fedele con una maggiore profondità dei colori.

- **Auto** : Il prodotto trasmette il video con Profondità colori a un televisore collegato che supporta la funzione HDMI Profondità colori.
- **Off** : L'immagine viene trasmessa senza profondità colore.

Modalità pausa

Consente di impostare il tipo di immagine visualizzata dal prodotto quando si mette in pausa la riproduzione di un DVD.

- **Auto** : Mostra automaticamente il fermo immagine migliore a seconda del contenuto.
- **Cornice** : Selezionare per mettere in pausa una scena in cui l'azione è scarsa.
- **Campo** : Selezionare per mettere in pausa una scena ricca d'azione.

Modo progressivo

Consente di migliorare la qualità dell'immagine durante la visualizzazione dei DVD.

- **Auto** : selezionare per impostare automaticamente nel prodotto la migliore qualità dell'immagine per il DVD che si sta guardando.
- **Video** : Selezionare per ottenere la qualità di immagine migliore per DVD di concerti o spettacoli TV.

Audio

Uscita Digitale

Impostare Uscita Digitale in base alle capacità del ricevitore AV collegato al prodotto:

- **PCM** : Selezionare se è collegato un ricevitore AV con supporto HDMI.
- **Bitstream (non elaborato)** : Selezionare se è collegato un ricevitore AV con supporto HDMI con capacità di decodifica Dolby TrueHD e audio master DTS-HD.
- **Bitstream (DTS ricodificato)** : Selezionare se è stato collegato un ricevitore AV tramite un ingresso ottico digitale in grado di decodificare DTS.
- **Bitstream (Dolby D Ricodificato)** : Selezionare se non si possiede un ricevitore AV con supporto HDMI, ma si possiede un ricevitore AV con capacità di decodifica Dolby Digital.

I dischi Blu-ray possono comprendere tre flussi audio:

- Audio principale: La traccia audio principale.
- Audio BONUSVIEW: Una traccia audio aggiuntiva, come i commenti del regista o degli attori.
- Effetti sonori di navigazione: Durante la navigazione nei menu è possibile udire i relativi effetti sonori. Gli effetti sonori di navigazione sono differenti per ciascun disco Blu-ray.



NOTA

- Assicurarsi di selezionare l'opzione di uscita digitale corretta, altrimenti la traccia audio risulterà assente o molto disturbata.
- Se il dispositivo HDMI (ricevitore AV, televisore) non è compatibile con i formati compressi (Dolby Digital, DTS), il segnale audio viene trasmesso come PCM.
- I normali DVD non dispongono di audio BONUSVIEW ed effetti sonori di navigazione.
- Alcuni dischi Blu-ray non dispongono di audio BONUSVIEW ed effetti sonori di navigazione.
- Questa impostazione dell'uscita digitale non influisce sull'uscita audio analogica (S/D), né sull'uscita audio HDMI verso il televisore. Influisce, invece, sull'uscita audio HDMI e ottica se è collegato a un ricevitore AV.

Impostazione

Selezione dell'uscita digitale

Impostazione		PCM		Bitstream (non elaborato)		Bitstream (DTS ricodificato)	Bitstream (Dolby D Ricodificato)
Connessione		Ricevitore AV con supporto HDMI	Ottica	Ricevitore AV con supporto HDMI	Ottica	Ricevitore AV con supporto HDMI o Ottica	Ricevitore AV con supporto HDMI o Ottica
Streaming audio su disco Blu-ray	PCM	Fino a 7.1 canali	PCM 2 canali	PCM	PCM 2 canali	DTS ricodificato	Dolby Digital ricodificato *
	Dolby Digital	Fino a 7.1 canali	PCM 2 canali	Dolby Digital	Dolby Digital	DTS ricodificato	Dolby Digital ricodificato *
	Dolby Digital Plus	Fino a 7.1 canali	PCM 2 canali	Dolby Digital Plus	Dolby Digital	DTS ricodificato	Dolby Digital ricodificato *
	Dolby TrueHD	Fino a 7.1 canali	PCM 2 canali	Dolby TrueHD	Dolby Digital	DTS ricodificato	Dolby Digital ricodificato *
	DTS	Fino a 6.1 canali	PCM 2 canali	DTS	DTS	DTS ricodificato	Dolby Digital ricodificato *
	DTS-HD High Resolution Audio	Fino a 7.1 canali	PCM 2 canali	DTS-HD High Resolution Audio	DTS	DTS ricodificato	Dolby Digital ricodificato *
	DTS-HD Master Audio	Fino a 7.1 canali	PCM 2 canali	DTS-HD Master Audio	DTS	DTS ricodificato	Dolby Digital ricodificato *
Streaming audio su DVD	PCM	PCM 2 canali	PCM 2 canali	PCM 2 canali	PCM 2 canali	PCM 2 canali	PCM 2 canali
	Dolby Digital	Fino a 5.1 canali	PCM 2 canali	Dolby Digital	Dolby Digital	Dolby Digital	Dolby Digital
	DTS	Fino a 6.1 canali	PCM 2 canali	DTS	DTS	DTS	DTS
Streaming audio della trasmissione	Dolby Digital	Fino a 5.1 canali	PCM 2 canali	Dolby Digital	Dolby Digital	DTS ricodificato	Dolby Digital ricodificato *
	Dolby Digital Plus	Fino a 5.1 canali	PCM 2 canali	Dolby Digital Plus***	Dolby Digital	DTS ricodificato	Dolby Digital ricodificato *
	MPEG1	Fino a 5.1 canali	PCM 2 canali	PCM (fino a 5.1 canali)	PCM 2 canali	DTS ricodificato	Dolby Digital ricodificato *
	HE-AAC	Fino a 5.1 canali	PCM 2 canali	Dolby Digital ricodificato** (per programma multicanali)	Dolby Digital ricodificato** (per programma multicanali)	DTS ricodificato	Dolby Digital ricodificato *

Definizione per disco Blu-ray	Qualunque	Decodifica il flusso audio principale e il flusso audio BONUSVIEW combinandoli nell'audio PCM ed aggiunge effetti sonori di navigazione.	Emette solo il flusso audio principale in modo che il ricevitore AV possa decodificare il bitstream audio. Non si udiranno l'audio BONUSVIEW o gli effetti sonori di navigazione.	Decodifica il flusso audio principale e il flusso audio BONUSVIEW combinandoli nell'audio PCM ed aggiunge effetti sonori di navigazione, quindi ricodifica l'audio PCM in bitstream DTS.	Decodifica il flusso audio principale e il flusso audio BONUSVIEW combinandoli nell'audio PCM ed aggiunge effetti sonori di navigazione, quindi ricodifica l'audio PCM in bitstream Dolby digital o PCM.
-------------------------------	-----------	--	--	--	--

* Se il flusso sorgente è a 2 canali, l'impostazione "Dolby D Ricodificato" non viene applicata. L'uscita è PCM 2 canali.

** Se il flusso sorgente HE-AAC è 2 canali o 1 canale, l'uscita è PCM 2 canali.

Per il flusso Dolby Digital Plus su contenuti Internet, l'uscita PCM tramite HDMI supporta fino a 5.1 canali.

*** Se Descrizione audio è impostato su **On** e il numero dei canali audio è maggiore di 2, l'uscita audio viene cambiata in Dolby Digital anche se la trasmissione originale è in Dolby Digital Plus.

Se invece il numero dei canali audio è 2 (Stereo) o 1 e Descrizione audio è impostato su **On**, il formato di uscita è PCM.

Sottocampionamento PCM

Consente di attivare o disattivare il sottocampionamento PCM a 48 kHz e a 96 kHz.

- **Off** : Selezionare quando il ricevitore AV collegato al prodotto è compatibile con i segnali 96 kHz.
- **On** : Selezionare quando il ricevitore AV collegato al prodotto non è compatibile con i segnali 96 kHz. I segnali 96 kHz vengono convertiti in 48 kHz.

NOTA

- Anche quando il sottocampionamento PCM è impostato su **Off**, per alcuni dischi viene emesso solo un audio sottocampionato attraverso le uscite digitali.

HDMI

- Se il televisore non è compatibile con i formati multicanale compressi (Dolby Digital, DTS), il prodotto può generare un audio convertito in PCM a 2 canali anche se si imposta l'uscita digitale come Bitstream (non elaborato/DTS ricodificato/Dolby D. ricodificato) nel menu di configurazione.
- Se il televisore non è compatibile con frequenze di campionatura PCM superiori a 48kHz, il prodotto può generare l'audio PCM con frequenza ridotta a 48kHz anche se Sottocampionamento PCM viene impostato su **Off**.

Controllo gamma dinamica

È possibile ascoltare a volumi bassi pur udendo il dialogo chiaramente.

Questa opzione è attiva solo se il prodotto rileva un segnale Dolby Digital, Dolby Digital Plus o Dolby TrueHD.

- **Auto** : Il controllo della gamma dinamica sarà impostato automaticamente in base alle informazioni fornite dalla colonna sonora Dolby TrueHD.
- **Off** : Consente di riprodurre l'audio con la gamma dinamica standard.
- **On** : Quando la traccia audio di un film viene riprodotta a basso volume o tramite diffusori più piccoli, il sistema applica la compressione appropriata per rendere più chiaro l'audio ed evitare aumenti improvvisi del volume.

Modalità Downmixing

Consente di selezionare come il prodotto eseguirà il downmix dell'audio multicanale in un minor numero di canali.

- **Stereo Normale** : Esegue il downmix dell'audio multicanale in stereo a due canali. Selezionare questa opzione in caso di collegamento a un dispositivo che non supporta le funzioni di surround virtuale come ad esempio Dolby Pro Logic.
- **Compatibile Surround** : Esegue il downmix dell'audio multicanale in stereo compatibile con surround. Selezionare questa opzione in caso di collegamento a un dispositivo che supporta le funzioni di surround virtuale come ad esempio Dolby Pro Logic.

Impostazione

Modo DTS Neo:6

È possibile ascoltare audio multicanale da un semplice CD audio (CD-DA).

- **Off** : Trasmette un segnale audio a 2 canali soltanto attraverso gli altoparlanti anteriori.
- **Cinema** : Selezionare questa opzione per riprodurre l'audio a 2 canali di un film su più canali.
- **Musica** : Selezionare questa opzione per riprodurre la musica a 2 canali su più canali.

NOTA

- Se si utilizza un ricevitore AV con supporto HDMI, questa opzione è disponibile impostando Uscita Digitale su PCM.

Sincronia audio

In alcuni casi, quando il prodotto è collegato ad un televisore digitale, il segnale audio può non essere sincronizzato con il segnale video. Se questo accade, regolare il ritardo dell'audio in modo che sia sincronizzato con il segnale video.

- È possibile impostare un ritardo dell'audio compreso tra 0 ms e 200 ms. Regolarlo sull'impostazione ottimale.

NOTA

- Il ritardo audio specificato può non essere esatto a seconda del contenuto riprodotto.

Uscita Audio HDMI

Impostare il modo audio quando un ricevitore è collegato al prodotto.

- **Auto** : Ascoltare l'audio dai diffusori del ricevitore AV. Se un ricevitore AV non è collegato o è disattivato, ascoltare l'audio dal diffusore TV.
- **Doppia uscita** : Ascoltare l'audio dal ricevitore AV e dal diffusore TV.

Canali

È possibile configurare i canali TV con caratteristiche come ad es. Paese e sintonizzazione automatica.

Antenna

Seleziona un tipo di antenna appropriato per le trasmissioni digitali.

Prima che il prodotto possa iniziare la memorizzazione dei canali disponibili, è necessario specificare il tipo di sorgente del segnale ad esso collegato.

- **Antenna** : Selezionare Antenna per ricevere le trasmissioni digitali.
- **Cavo** : Selezionare Cavo per ricevere le trasmissioni digitali.

Nazione

Selezionare questa opzione per cambiare il Paese. Inserire una password a 4 cifre a piacere utilizzando i tasti numerici.

1. Premere i tasti **▶▲▼** per selezionare il Paese desiderato, quindi premere il tasto **INVIO**.
2. Premere il tasto **RETURN**.

NOTA

- Password
 - Solo Francia: Inserire una password a 4 cifre a piacere utilizzando i tasti numerici.
 - Altro: Inserire una password a 4 cifre a piacere utilizzando i tasti numerici.
- * la password predefinita è impostata su 0000.

Sintonia Auto

Effettua la scansione per tutti i canali con stazioni di trasmissione attive e le memorizza.

Effettua la scansione automatica per un canale e lo memorizza nel prodotto.

I numeri di programma assegnati automaticamente potrebbero non corrispondere ai numeri di programma attuali o desiderati.

Se un canale viene bloccato mediante la funzione Blocco bambini, appare la finestra di inserimento del codice PIN.

- **Antenna** : Premere il tasto **▼** per selezionare **Ricerca**, quindi premere il tasto **INVIO**.
- **Cavo** : Premere il tasto **▼** per selezionare **Succ.**, quindi premere il tasto **INVIO**.
Impostare l'opzione Modo ricerca, quindi premere il tasto **▼** per selezionare il tasto **Ricerca**.

- Modo ricerca (Completa / Rete / Rapida) :
Effettua la scansione per tutti i canali con stazioni di trasmissione attive e le memorizza nel prodotto.

 **NOTA**

- Se si seleziona Rapida, è possibile impostare manualmente la rete, l'ID di rete, la frequenza, la modulazione e il symbol rate premendo il tasto sul telecomando.
- Rete (Auto / Manuale) : Selezione il modo di impostazione ID di rete Auto o Manuale.
- ID di rete : Quando la rete è su Manuale, è possibile impostare ID di rete utilizzando i tasti numerici.
- Frequenza : Visualizza la frequenza del canale. (Diversa per ogni Paese)
- Modulazione : Visualizza i valori di modulazione disponibili.
- Symbol Rate : Visualizza i symbol rate disponibili.

Sintonia Manuale

Effettua la scansione manuale di un canale e lo memorizza nel prodotto.

- Al termine della scansione, i canali dell'elenco vengono aggiornati.

 **NOTA**

- Quando si seleziona Antenna → Antenna : Canale, Frequenza, Larg. di banda
Quando si seleziona Cavo → Cavo : Frequenza, Modulazione, Symbol Rate

Opzione ricerca via cavo

Imposta opzioni di ricerca aggiuntive come la frequenza e il symbol rate per una ricerca di rete cablata.

- Frequenza iniziale / Frequenza finale. : Imposta la frequenza di inizio o di arresto (diversa per ogni Paese).
- Symbol Rate : Visualizza i symbol rate disponibili.
- Modulazione : Visualizza i valori di modulazione disponibili.

Sintonizzazione automatica in standby in standby

È possibile attivare o disattivare la funzione di Salvataggio automatico in standby.

- **Off** : Disattiva la funzione di Salvataggio automatico in standby.
- **On** : Attiva la funzione di Salvataggio automatico di standby.

 **NOTA**

- Questo menu può essere visualizzato quando il Paese è impostato sulla voce Italia.

Transferimento elenco canali

Questa funzione può importare o esportare la mappa dei canali. Per utilizzare questa funzione si deve collegare un dispositivo di memorizzazione USB. Inserire il codice PIN a 4 cifre quando viene visualizzata la schermata di immissione del PIN.

- **Importa da USB** : Importa l'elenco dei canali da USB.
- **Esporta in USB** : Esporta l'elenco dei canali verso USB.
Questa funzione è disponibile quando è collegato un dispositivo USB.

 **NOTA**

- Se il Paese è stato impostato su Paesi Bassi e il tipo di trasmissione su Cavo, questo menu non appare.

Modifica num canale

Selezionare questa opzione per modificare il numero di canale in Gestione canali. (Vedere a pagina 34)

- **Disabilita** : Selezionare quest'opzione per non modificare il numero di canale.
- **Abilita** : Selezionare quest'opzione per modificare il numero di canale.

Questo menu viene visualizzato solo se il tipo di trasmissione e il paese sono stati impostati come indicato di seguito.

Tipo di trasmissione	Nazione
Antenna	Paesi Bassi, Italia

Interfaccia comune

Mostra la schermata informativa del menu CI.

- **Menu CI** : Permette all'utente di selezionare una voce dal menu del modulo CAM. Selezionare il menu CI in base alla scheda PC.
 - **Info sull'applicazione.** : Permette di visualizzare le informazioni sul modulo CAM inserito nello slot CI e sul "modulo CAM CI con scheda CI o CI+" inserito nel modulo CAM. È possibile installare il modulo CAM in qualsiasi momento, sia che il prodotto sia acceso o spento.
1. Acquistare un modulo CAM CI presso il proprio rivenditore o per telefono.
 2. Inserire correttamente il "modulo CAM CI con SCHEDA CI o CI+" nel modulo CAM nella direzione indicata dalla freccia.

Impostazione

- Inserire il modulo CAM con il "modulo CAM CI con SCHEDA CI o CI+" nello slot interfaccia comune nella direzione della freccia in modo che sia allineato in modo parallelo allo slot.
- Controllare se si riesce a visualizzare l'immagine su un canale a segnale criptato.

NOTA

- Questo dispositivo funziona con CAM CI e CI+. Tuttavia, nel caso di alcune associazioni DVB-T locali, questo dispositivo non è perfettamente compatibile con tutti i tipi di moduli CAM. In caso di problemi, estrarre e reinserire la scheda CAM dallo slot.

Rete

Prima di iniziare, contattare l'ISP per sapere se il proprio indirizzo IP è statico o dinamico. Se è dinamico e si usa una connessione cablata o wireless, si consiglia di utilizzare la procedura automatica. Se si usa una connessione wireless e il router ne ha la capacità, è possibile utilizzare WPS(PBC) o One Foot Connection.

Se l'indirizzo IP è statico, si deve utilizzare la procedura di impostazione manuale per entrambe le connessioni, via cavo e wireless.

Impostazioni di rete

Per iniziare l'impostazione della connessione di rete per il prodotto, seguire i passi riportati di seguito:

- Nel menu principale, premere i tasti ◀▶ per selezionare **Impostazioni**, quindi premere il tasto **INVIO**.
- Premere i tasti ▲▼ per selezionare **Rete**, quindi premere il tasto **INVIO**.
- Premere i tasti ▲▼ per selezionare **Impostazioni di rete**, quindi premere il tasto **INVIO**.
- Premere i tasti ▲▼ per selezionare **Cavo**, **Wireless (Generale)**, **WPS(PBC)** o **One Foot Connection**, quindi premere il tasto **INVIO**.
- Se si dispone di una rete cablata, andare alla sezione Rete cablata qui di seguito. Se si dispone di una rete wireless, andare alla sezione Rete wireless alle pagine 45-48.

Rete cablata

Impostazione di una connessione cablata - Auto

- Premere i tasti ▲▼ per selezionare **Cavo**.



- Premere il tasto **INVIO**.

Si apre la schermata Stato della rete. Il prodotto si collega alla rete dopo la verifica della connessione di rete.

Impostazione di una connessione cablata - Manuale

Se si dispone di un indirizzo IP statico o se l'impostazione automatica non funziona, è necessario impostare manualmente i valori delle impostazioni di rete.

Sulla maggior parte dei computer Windows, per visualizzare i valori delle impostazioni di rete, seguire i passi riportati di seguito:

Windows XP

- Fare clic con il tasto destro del mouse sull'icona di rete in basso a destra nel desktop di Windows.
- Nel menu di scelta rapida, fare clic su Status.
- Nella finestra che appare, fare clic sulla scheda Supporto.
- Nella scheda Supporto, fare clic sul tasto Dettagli. Vengono visualizzate le impostazioni di rete.

Windows 7

- Fare clic sull'icona di rete in basso a destra nel desktop di Windows.
- Nel menu di scelta rapida, selezionare Centro connessioni di rete e condivisione.
- Nella finestra di dialogo che appare, fare clic sulla connessione di area locale o la connessione di rete wireless a seconda della connessione di rete.
- Nella scheda Supporto, fare clic sul tasto Dettagli. Vengono visualizzate le impostazioni di rete.

NOTA

- A seconda della versione Windows, le informazioni possono differire.

Per inserire le impostazioni di rete nel prodotto, seguire i passi riportati di seguito:

1. Premere i tasti ▲▼ per selezionare **Cavo**, quindi premere il tasto **INVIO**.
2. Premere i tasti ◀▶ per selezionare **Impostazioni IP**, quindi premere il tasto **INVIO**.
3. Nella schermata Stato della rete, selezionare **Annula**, quindi premere **Conferma**.



4. Premere il tasto **INVIO** per selezionare **Modalità IP**.
5. Premere i tasti ▲▼ per selezionare **Manuale**, quindi premere il tasto **INVIO**.
6. Premere il tasto ▼ per andare al primo campo (Indirizzo IP).
7. Utilizzare i tasti numerici del telecomando per inserire i numeri.
8. Una volta terminato di completare un campo, premere il tasto ▶ per passare al campo successivo. È anche possibile utilizzare gli altri tasti con le frecce per spostarsi in su, in giù e indietro.
9. Inserire i valori per **Indirizzo IP**, **Masc sottorete** e **Gateway**.
10. Premere ▼ per passare a **Modalità DNS**.
11. Premere il tasto ▼ per andare al primo campo di DNS. Inserire i numeri come indicato sopra.
12. Premere il tasto **INVIO** per selezionare **OK**. Si apre la schermata Stato della rete. Il prodotto si collega alla rete dopo la verifica della connessione di rete.

Rete wireless

È possibile configurare una rete wireless in tre modi:

- Wireless (Generale)
- Con WPS(PBC)
- One Foot Connection

Wireless (Generale) comprende sia le procedure di configurazione automatiche che quelle manuali.

▪ Impostazione di una connessione di rete wireless - Auto

La maggior parte delle reti wireless è dotata di un sistema di sicurezza opzionale che richiede ai dispositivi che accedono alla rete di trasmettere un codice di sicurezza crittografato chiamato codice di accesso o di sicurezza. Il codice di sicurezza è basato su una passphrase, generalmente una parola o una serie di lettere e numeri di una determinata lunghezza da inserire al momento dell'impostazione della sicurezza della rete wireless. Se si utilizza questo metodo per impostare la connessione di rete e si dispone di un codice di sicurezza per la rete wireless, sarà necessario inserire la passphrase durante il processo di impostazione automatico.

1. Premere i tasti ▲▼ per selezionare **Wireless (Generale)**.

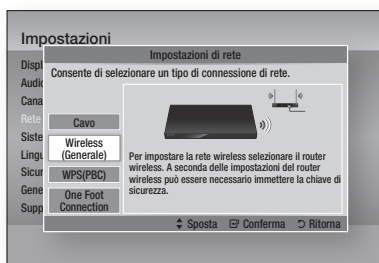

2. Premere il tasto **INVIO**.
A operazione ultimata, viene visualizzato un elenco delle reti disponibili.
3. Premere i tasti ▲▼ per selezionare la rete desiderata, quindi premere il tasto **INVIO**.
Si apre la schermata Sicurezza.

Impostazione

4. Nella schermata Sicurezza, inserire la passphrase della rete. Inserire direttamente i numeri utilizzando il telecomando. Per selezionare una lettera, premere i tasti ▲▼◀▶ per spostare il cursore, quindi premere il tasto **INVIO**.



NOTA

- La passphrase dovrebbe essere disponibile in una delle schermate di configurazione utilizzate per impostare il router o il modem.

5. A operazione ultimata, premere il tasto **VERDE (B)** sul telecomando o premere i tasti ▲▼◀▶ per muovere il cursore su **Fatto**, quindi premere il tasto **INVIO**. Si apre la schermata Stato della rete. Il prodotto si collega alla rete dopo la verifica della connessione di rete.

■ Impostazione di una connessione di rete wireless - Manuale

Se l'impostazione automatica non funziona, è necessario inserire i valori di configurazione della rete manualmente.

Sulla maggior parte dei computer Windows, per visualizzare i valori delle impostazioni di rete, seguire i passi riportati di seguito:

Windows XP

1. Fare clic con il tasto destro del mouse sull'icona di rete in basso a destra nel desktop di Windows.
2. Nel menu di scelta rapida, fare clic su Status.
3. Nella finestra che appare, fare clic sulla scheda Supporto.
4. Nella scheda Supporto, fare clic sul tasto Dettagli. Vengono visualizzate le impostazioni di rete.

Windows 7

1. Fare clic sull'icona di rete in basso a destra nel desktop di Windows.
2. Nel menu di scelta rapida, selezionare Centro connessioni di rete e condivisione.
3. Nella finestra di dialogo che appare, fare clic sulla connessione di area locale o la connessione di rete wireless a seconda della connessione di rete.
4. Nella scheda Supporto, fare clic sul tasto Dettagli. Vengono visualizzate le impostazioni di rete.

NOTA

- A seconda della versione Windows, le informazioni possono differire.

Per inserire le impostazioni di rete nel prodotto, seguire i passi riportati di seguito:

1. Eseguire i passi da 1 a 4 della procedura "Impostazione di una connessione di rete wireless - Auto".
2. A operazione ultimata, premere il tasto **VERDE (B)** sul telecomando o premere i tasti ▲▼◀▶ per muovere il cursore su **Fatto**, quindi premere il tasto **INVIO**. Si apre la schermata Stato della rete.
3. Nella schermata Stato della rete, selezionare Annulla, quindi premere Invio.
4. Premere i tasti ◀▶ per selezionare **Impostazioni IP**, quindi premere il tasto **INVIO**.



5. Premere il tasto **INVIO** per selezionare **Modalità IP**.
6. Premere i tasti ▲▼ per selezionare **Manuale**, quindi premere il tasto **INVIO**.
7. Premere il tasto ▼ per andare al primo campo (Indirizzo IP).
8. Utilizzare i tasti numerici per inserire i numeri.

- Una volta terminato di completare un campo, premere il tasto ► per passare al campo successivo.
È anche possibile utilizzare gli altri tasti con le frecce per spostarsi in su, in giù e indietro.
- Inserire i valori per **Indirizzo IP**, **Marc sottorete** e **Gateway**.
- Premere ▼ per passare a **Modalità DNS**.
- Premere il tasto ▼ per andare al primo campo di DNS. Inserire i numeri come indicato sopra.
- Premere il tasto **OK**.
- Si apre la schermata Stato della rete. Il prodotto si collega alla rete dopo la verifica della connessione di rete.

WPS(PBC)

Il modo più semplice per impostare la connessione di rete wireless è utilizzare la funzione WPS(PBC) o la funzione One Foot Connection.

Se il router wireless è dotato di un tasto

WPS(PBC), seguire i passi riportati di seguito:

1. Premere i tasti ▲▼ per selezionare **WPS(PBC)**.



2. Premere il tasto **INVIO**.
3. Premere il tasto **WPS(PBC)** sul router entro due minuti. Il prodotto acquisisce automaticamente tutti i valori di impostazione della rete necessari, quindi si collega alla rete.
4. Si apre la schermata Stato della rete. Il lettore si collega alla rete dopo la verifica della connessione di rete.

One Foot Connection

È possibile configurare automaticamente la connessione wireless se si dispone di un router wireless Samsung che supporta la funzione One Foot Connection. Per collegarsi utilizzando la funzione One Foot Connection, seguire i passi riportati di seguito:

1. Premere i tasti ▲▼ per selezionare **One Foot Connection**.



2. Premere il tasto **INVIO**.
3. Posizionare il router wireless Samsung in un raggio di 25 cm (10 pollici) dal prodotto che si desidera collegare.
4. Attendere che la connessione venga stabilita automaticamente.

Stato della rete

Controllare se è stata stabilita una connessione alla rete e a Internet.

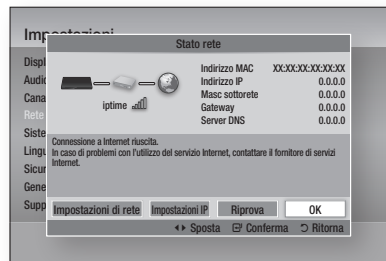

SWL(Samsung Wireless Link)

I dispositivi mobili dotati della funzione Samsung Wireless Link possono essere collegati alla rete attraverso questo prodotto.

- **Off** : Disattiva Samsung Wireless Link.
- **On** : Attiva Samsung Wireless Link.

1. Se si seleziona **On**, premere i tasti ▲▼ per selezionare **Connessione SWL**, quindi premere il tasto **INVIO**. Seguire le istruzioni sullo schermo TV.

NOTA

- Se il prodotto viene spento, il collegamento di rete con SWL viene disattivato.

Impostazione

Gestione server AllShare

Gestisce la funzione di condivisione dei contenuti. È possibile condividere contenuti multimediali (video, musica, foto) attraverso la funzione AllShare.

- **Server AllShare** : Imposta la funzione del server.
- **Cambia nome server** : Imposta il nome del server. Consente di identificare il server su una rete.
- **Control accesso al dispos.** : Configura l'autorizzazione all'accesso al singolo dispositivo.

Connessione Internet BD-Live

Consente di permettere o proibire una connessione Internet quando è in uso il servizio BD-LIVE.

- **Consenti a tutti** : La connessione a Internet è consentita per tutti i contenuti BD-LIVE.
- **Consenti solo a valido** : La connessione a Internet è consentita solo per i contenuti BD-LIVE che contengono un certificato valido.
- **Blocca** : Non è consentita nessuna connessione a Internet per nessun contenuto BD-LIVE.

NOTA

- **Che cos'è un certificato valido?**
Quando il prodotto usa BD-LIVE per inviare i dati del disco e richiedere al server la certificazione del disco, il server usa i dati trasmessi per controllare la validità del disco e reinvia al prodotto il certificato.
- La connessione a Internet potrebbe essere limitata durante l'utilizzo di contenuti BD-LIVE.

Sistema

Plug & Play

Utilizzando Plug & Play, è possibile impostare il Paese, il modo orologio e le impostazioni di rete ecc. Per ulteriori informazioni sulla funzione Plug & Play, vedere la sezione Plug & Play di questo manuale utente. (Vedere le pagine 32~53)

NOTA

- Per modificare le opzioni di plug & play, si deve inserire la password.

Orologio

Imposta le funzioni collegate alla data e all'ora.

- **Modalità orologio** : Può essere impostato su **Auto** o **Manuale**.
- **Imposta Ora** : Se Modalità orologio è impostato su **Manuale**, questo menu viene attivato.
- **Fuso orario** : È possibile specificare il fuso orario in vigore nella propria area. (Se il Paese è impostato su Spagna e Modalità orologio su **Auto**, si apre questo menu).

NOTA

- Se la visione e la registrazione programmata sono impostate usando GUIDA, Elenco canali o menu INFO, funziona in base alle informazioni sull'ora del programma televisivo.
Se si imposta la Modalità orologio su Manuale per cambiare manualmente l'ora, la funzione di visione e registrazione programmata può essere limitata o funzionare in modo anomalo.

Anynet+ (HDMI-CEC)

Anynet+ è una comoda funzione che permette di sintonizzare più prodotti Samsung dotati di Anynet+.

Per attivare questa funzione, collegare questo prodotto a un televisore Samsung con un cavo HDMI.

Con la funzione Anynet+ attiva, è possibile comandare questo prodotto utilizzando il telecomando del televisore Samsung e avviare la riproduzione del disco semplicemente premendo il tasto **RIPRODUZIONE** () sul telecomando del televisore.

Per ulteriori informazioni consultare il manuale utente del televisore.

- **Off** : La funzione Anynet+ è disattivata.
- **On** : La funzione Anynet+ è attiva.

NOTA

- Questa funzione non è disponibile se il cavo HDMI non supporta CEC.
- Il logo Anynet+ sul televisore Samsung indica che viene supportata la funzione Anynet+.
- A seconda del televisore, alcune risoluzioni di uscita HDMI potrebbero non essere utilizzabili. Consultare il manuale utente del televisore.
- Se si preme il tasto di riproduzione del televisore quando il prodotto è nel modo DTV, la funzione Time Shift si avvia.

Gestione dispositivo

Gestisce gli HDD interni e i dispositivi esterni. È possibile gestire opzioni quali il formato del dispositivo e il dispositivo di registrazione predefinito.



- **Formatta dispositivo** : Formatta il dispositivo.
- **Controllo dispositivo in corso** : Controlla eventuali errori sul dispositivo.
- **Test prestazioni dispositivo** : Prova le prestazioni di registrazione del dispositivo.
- **Dispos registr. Predefin** : Seleziona il dispositivo di registrazione predefinito.

Da HDD

1. Selezionare **Dispos registr. Predefin**, quindi premere il tasto **INVIO**.
2. Selezionare il dispositivo di registrazione su HDD. (È anche possibile controllare lo spazio disponibile in questo menu).



Da dispositivo esterno

1. In modo di arresto, collegare il dispositivo di memorizzazione esterno alla porta USB sul pannello anteriore del prodotto.
2. Selezionare **Formatta dispositivo**, quindi premere il tasto **INVIO**. La formattazione del dispositivo viene avviata.
3. Selezionare **Dispos registr. Predefin**, quindi premere il tasto **INVIO**.



4. Selezionare il dispositivo di registrazione da collegare al dispositivo esterno. (È anche possibile controllare lo spazio disponibile in questo menu).

NOTA

- La rilevazione del dispositivo esterno collegato può richiedere un po' di tempo.
- Il dispositivo deve avere almeno 375MB di spazio libero per utilizzare la funzione Timeshift.
- Se l'HDD USD è utilizzato per la registrazione, non scollegare il dispositivo HDD USB durante la formattazione.
- La funzione di registrazione è supportata solo per DTV.
- La funzione di registrazione non è supportata per il canale dati.
- La durata massima di registrazione o di timeshift è influenzata dallo spazio disponibile sul dispositivo di memorizzazione e dalla risoluzione video del programma TV.

Gestione dei dati BD

Consente di gestire i contenuti scaricati da un disco Blu-ray che supporta il servizio BD-LIVE. È possibile controllare le informazioni del dispositivo, compreso lo spazio in memoria, ed eliminare i dati BD.

Impostazione

- **Dispositivo attuale** : Visualizza l'attuale dispositivo.
- **Spazio totale** : Visualizza lo spazio totale sul dispositivo. (memoria)
- **Spazio disponibile** : Visualizza lo spazio disponibile sul dispositivo. (memoria)
- **Cancella i dati BD** : Premere quest'opzione per cancellare i dati BD.

NOTA

- La dimensione totale di Gestione dei dati BD può differire, a seconda delle condizioni.

DivX® Video On Demand

Vedere i codici di registrazione DivX® VOD per acquistare e riprodurre contenuti DivX® VOD.

Reset

Tutte le impostazioni vengono riportate ai valori predefiniti, ad eccezione delle impostazioni di rete e di Smart Hub.

Lingua

È possibile selezionare la lingua preferita per il menu principale, il menu del disco, ecc.

- **Menu su schermo** : Seleziona la lingua dei menu a video.
- **Menu disco BD/DVD** : Seleziona la lingua del menu del disco.
- **BD/DVD Audio** : Seleziona la lingua dell'audio del disco.
- **Sottotitoli BD/DVD** : Seleziona la lingua dei sottotitoli del disco.
- **Audio principale DTV** : Seleziona la lingua principale dell'audio della DTV.
- **Audio secondario DTV** : Seleziona la lingua secondaria dell'audio della DTV.
- **Sottotitoli principali DTV** : Seleziona la lingua principale dei sottotitoli della DTV.
- **Sottotitoli secondari DTV** : Seleziona la lingua secondaria dei sottotitoli della DTV.
- **Teletext principale DTV** : Seleziona la lingua principale del teletext della DTV.
- **Teletext secondario DTV** : Seleziona la lingua secondaria del teletext della DTV.

NOTA

- La lingua selezionata appare solo se supportata dal disco o dal canale di trasmissione.

Sicurezza

Questa funzione è disponibile in combinazione con dischi DVD e Blu-ray ai quali è stata assegnata una classificazione per età o numerica che indica il livello di adeguatezza del contenuto in termini di protezione dei minori. Questi numeri aiutano a controllare i tipi di dischi DVD e Blu-ray che possono essere guardati dalla famiglia.

Quando si accede questa funzione, appare la schermata di sicurezza. Inserire la password di sicurezza. (la password predefinita è 0000).

NOTA

- Password
 - Solo Francia: Inserire una password a 4 cifre a piacere utilizzando i tasti numerici.
* Non è possibile impostare la password su "0000".
- Scegliere altri numeri.
 - Altro: Inserire una password a 4 cifre a piacere utilizzando i tasti numerici.
* la password predefinita è impostata su 0000.

Blocco canale DTV

La funzione di blocco canali consente di bloccare alcuni canali in modo che i minori non possano vederli.

- **Off** : Il blocco canali DTV non è attivo.
- **On** : Il blocco canali DTV è attivo.

Blocco programma DTV

Questa funzione è disponibile in combinazione con i canali della DTV ai quali è stata assegnata una classificazione. In questo modo, è possibile controllare i tipi di canali della DTV guardati in famiglia.

Selezionare il livello di blocco desiderato.

Grado Blocco Can. BD

Impedisce la riproduzione di dischi Blu-ray con specifiche classificazioni per età, a meno che non venga inserita la password.

Grado Blocco Can. DVD

Impedisce la riproduzione dei dischi DVD con specifiche classificazioni numeriche, a meno che non venga inserita la password.

Numeri con valore maggiore indicano programmi riservati agli adulti. Ad esempio, se si seleziona fino al livello 6, i dischi che contengono i livelli 7 o 8 non vengono riprodotti.

Cambia PIN

Permette di modificare la password a quattro cifre utilizzata per accedere alle funzioni di sicurezza.

Se non si ricorda la password

1. Premere il tasto **MENU** per visualizzare il menu principale quando non è inserito nessun disco.
2. Premere il tasto **STOP** (■) sul pannello anteriore del prodotto per più di 5 secondi. Tutte le impostazioni vengono riportate ai valori predefiniti.

NOTA

- Quando vengono ripristinate le impostazioni predefinite, tutti i dati BD personalizzati vengono eliminati.

Generale

Risparmio energia

È possibile ridurre il consumo di energia impostando lo spegnimento automatico del pannello anteriore quando il prodotto è in modo standby.

- **Off** : Impostare questa opzione per non usare la funzione di risparmio energia.
- **On** : Spegne automaticamente il pannello anteriore quando il prodotto è in modo standby.

Effetto luce

È possibile regolare l'effetto di luce sul prodotto.

- **Sempre acceso** : Attiva sempre la funzione Effetto luce. È raccomandata per l'esposizione continua per usi commerciali o dimostrativi.
- **Auto** : Attivare Effetto luce quando si accende o si spegne il prodotto e quando si inserisce o si estrae un disco. Questo è raccomandato per l'uso domestico.
- **Off** : Disattiva l'effetto luce.

Copia musica avanzata

Quando si copiano file musicali, le informazioni possono essere aggiornate automaticamente. Il tempo della copia può essere aumentato.

- **Off** : Disattiva la funzione di copia musica avanzata.
- **On** : Attiva la funzione di copia musica avanzata.

NOTA

- Questa funzione è disponibile solo quando il prodotto è collegato alla rete.

- Può essere utilizzata quando si copiano i dati da un dispositivo esterno quale USB/ODD/AllShare all'HDD.
- Non funziona se si copiano i dati dall'HDD a un dispositivo esterno.

Telecomando di rete

La funzione Telecomando di rete consente di comandare il prodotto da un dispositivo remoto, come uno smartphone, mediante una connessione wireless alla rete LAN.

Per utilizzare la funzione Telecomando di rete, seguire i passi riportati di seguito:

1. Selezionare **On** nel menu Telecomando di rete.
2. Installare l'applicazione Telecomando di rete di Samsung per comandare il prodotto da un dispositivo portatile compatibile.
3. Assicurarsi che il dispositivo portatile e il prodotto siano collegati allo stesso router wireless.
4. Avviare l'applicazione sul dispositivo portatile. L'applicazione deve trovare il prodotto e visualizzarlo in un elenco.
5. Selezionare il prodotto.
6. Se questa è la prima volta che si utilizza la funzione, viene richiesto il consenso o la negazione all'uso del telecomando del prodotto. Selezionare Consenti.
7. Seguire le istruzioni che accompagnano l'applicazione per comandare il prodotto.

Supporto

Aggiornamento software

Il menu Aggiornamento software permette di aggiornare il software del prodotto per ottimizzare le prestazioni o per aggiungere servizi.

Via Internet

Per eseguire l'aggiornamento via Internet, seguire i passi riportati di seguito:

1. Selezionare **Via Internet**, quindi premere il tasto **INVIO**. Viene visualizzato il messaggio di connessione al server.
2. Se è disponibile un download, appare la finestra del download con una barra di avanzamento e il download si avvia.

Impostazione

- Al termine del download, viene visualizzata la finestra Richiesta aggiornamento, con tre possibilità di scelta: Aggiorna ora, Aggiorna dopo o Non aggiornare.
- Se si seleziona Aggiorna ora, il prodotto aggiorna il software, si spegne e si riaccende automaticamente.
- Se non si esegue alcuna selezione entro un minuto o si seleziona Aggiorna dopo, il prodotto memorizza il nuovo aggiornamento software. È possibile aggiornare il software in seguito, utilizzando la funzione Con file scaric.
- Se si seleziona Non aggiornare, il prodotto annulla l'aggiornamento.

NOTA

- Per utilizzare la funzione Via Internet, il prodotto deve essere collegato a Internet.
- L'aggiornamento è completato quando il prodotto si spegne e si riaccende da solo.
- Non si deve mai spegnere e riaccendere il prodotto manualmente durante il processo di aggiornamento.
- Samsung Electronics non si assume nessuna responsabilità legale in caso di malfunzionamento del prodotto dovuto all'instabilità della connessione Internet o alla negligenza del cliente durante l'aggiornamento del software.
- Per annullare l'aggiornamento mentre si sta scaricando l'aggiornamento del software, premere il tasto **INVIO**.

Tramite canale

L'aggiornamento software viene effettuato utilizzando il segnale di radiodiffusione.

Tramite USB

Per eseguire l'aggiornamento tramite USB, seguire i passi indicati:

- Andare al sito www.samsung.com/bluraysupport.
- Scaricare sul computer l'ultimo archivio zip dell'aggiornamento software tramite USB.
- Decomprimere l'archivio zip sul computer. Deve comparire una sola cartella con lo stesso nome del file zip.
- Copiare la cartella su un'unità flash USB.
- Verificare che non vi siano dischi inseriti nel prodotto, quindi inserire l'unità flash USB nella porta USB del prodotto.
- Nel menu del prodotto, andare a Impostazioni > Supporto > Aggiornamento software.
- Selezionare **Tramite USB**.

NOTA

- Nel prodotto non deve essere inserito nessun disco quando si aggiorna il software mediante la presa USB host.
- Dopo aver completato l'aggiornamento software, controllare i dettagli del software nel menu di aggiornamento software.
- Non spegnere il prodotto durante l'aggiornamento del software. Può causare malfunzionamenti al prodotto.
- Gli aggiornamenti software tramite presa USB host devono essere effettuati esclusivamente con una chiavetta USB.

Tramite disco

Per eseguire l'aggiornamento via disco, seguire i passi riportati di seguito:

- Andare al sito www.samsung.com/bluraysupport.
- Scaricare sul computer l'ultimo archivio zip dell'aggiornamento software tramite disco.
- Decomprimere l'archivio zip sul computer. Deve comparire una sola cartella con lo stesso nome del file zip.
- Scrivere la cartella su un disco. È consigliabile un CD-R o un DVD-R.
- Finalizzare il disco prima di rimuoverlo dal computer.
- Inserire il disco nel prodotto.
- Nel menu del prodotto andare su Impostazioni > Supporto > Aggiornamento software.
- Selezionare **Tramite disco**.

NOTA

- Al termine dell'aggiornamento del sistema, controllare i dettagli del software nel menu di aggiornamento software.
- Non spegnere il prodotto durante l'aggiornamento del software. Può causare malfunzionamenti al prodotto.

Con file scaric

L'opzione Con file scaric consente di eseguire l'aggiornamento utilizzando un file scaricato in precedenza dal prodotto, ma che si è deciso di non installare immediatamente, o un file scaricato dal prodotto in modo Standby (vedere la sezione Download in standby qui di seguito).

Per eseguire l'aggiornamento con la funzione Con file scaric, seguire i passi riportati di seguito:

- Se l'aggiornamento del software è stato scaricato, il numero della versione del software appare a destra di Con file scaric.
- Selezionare **Con file scaric**, quindi premere il tasto **INVIO**.

Funzioni di base

- il prodotto visualizza un messaggio che chiede se si desidera eseguire l'aggiornamento. Selezionare **Si**. Il prodotto inizia l'aggiornamento.
- Al termine dell'aggiornamento, il prodotto si spegne e si riaccende automaticamente.

NOTA

- Al termine dell'aggiornamento del sistema, controllare i dettagli del software nel menu di aggiornamento software.
- Non spegnere il prodotto durante l'aggiornamento del software. Può causare malfunzionamenti al prodotto.

Download in standby

È possibile impostare la funzione Download in standby in modo che il prodotto scarichi il nuovo aggiornamento software quando si trova in standby. Nel modo standby il prodotto è spento, ma la connessione a Internet è attiva. Questo consente al prodotto di scaricare automaticamente gli aggiornamenti software quando non è in uso. Per impostare Download in standby, seguire i passi riportati di seguito:

- Premere i tasti **▲▼** per selezionare **Download in standby**, quindi premere il tasto **INVIO**.
- Selezionare il tempo di scaricamento desiderato. Se si seleziona **Off**, il prodotto visualizza un messaggio a scomparsa quando è disponibile un nuovo aggiornamento software. Se si seleziona il tempo di scaricamento desiderato, il prodotto scarica automaticamente il nuovo aggiornamento software quando si trova in standby con unità spenta. Se scarica un nuovo aggiornamento software, alla riaccensione il prodotto chiede se si desidera o meno installare l'aggiornamento.

NOTA

- Per utilizzare la funzione Download in standby, il prodotto deve essere collegato a Internet.

Contattare Samsung

Fornisce le informazioni di contatto per l'assistenza sul prodotto.

Riproduzione di un video

Riproduzione

- Inserire un disco nel prodotto con il lato dell'etichetta rivolto verso l'alto.

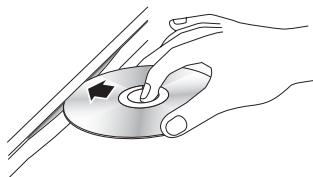

- Premere il tasto **RIPRODUZIONE** (▶).

Tasti relativi alla riproduzione

RIPRODUZIONE (▶)	Avvia la riproduzione.
STOP (■)	Arresta la riproduzione. <ul style="list-style-type: none"> Se si preme il tasto una volta : Il punto di arresto viene memorizzato. Se si preme il tasto due volte : Il punto di arresto non viene memorizzato.
PAUSA (⏸)	Mette in pausa la riproduzione.

NOTA

- Per alcuni dischi, premendo una volta il tasto **STOP** (■), il punto di arresto potrebbe non essere memorizzato.
- I file video con frequenze di bit elevate, pari o superiori a 20 Mbps, forzano le capacità del prodotto e potrebbero arrestarsi durante la riproduzione.

Convertitore 3D

Questa funzione può convertire l'uscita 2D di contenuti 2D in 3D.

- Servendosi di un cavo HDMI, collegare questo prodotto ad un televisore che supporta la funzione 3D.
- nella riproduzione di contenuti 2D, premere il tasto **2D➔3D** sul telecomando per convertire i contenuti 2D in 3D.

Funzioni di base

3. È possibile commutare tra 2D e 3D premendo ripetutamente il tasto **2D↔3D**.

Se si riproducono contenuti 3D in modo 3D, non è possibile utilizzare questa funzione.

NOTA

- Non è possibile convertire contenuti 2D in 3D o utilizzare il tasto 2D-3D nei seguenti casi:
 - Quando il prodotto non è collegato con un cavo HDMI
 - Quando il televisore collegato non supporta 3D
 - Quando si riproducono contenuti 3D (disco, file).
- I contenuti 2D vengono convertiti nei seguenti formati 3D:
 - 1080p 24fps: Uscita verso 1080p 24 fps 3D.
 - Altri: Uscita verso 720p 3D.
 - Foto: Uscita verso 720p 3D.
- Contenuti 2D che il prodotto può convertire a 3D:
 - Contenuti 2D che supportano la conversione 3D
 - Contenuto Smart Hub, video DVD, BD-ROM, VCD, video, foto, programma DTV e programma DTV registrato.
- Quando si utilizza il convertitore 3D, la funzione **BONUSVIEW** non è disponibile. (a seconda del disco, appare un contorno nero).
- Alcuni utenti possono provare disagio nel guardare contenuti 3D, come confusione, nausea e cefalea.

Regolazione della profondità 3D

La funzione Prof. 3D consente di regolare la profondità 3D delle conversioni da 2D a 3D. I valori vanno da 1 a 10. Più è alto il numero, maggiore è la profondità 3D.

1. Per vedere contenuti 3D convertiti, premere il tasto **TOOLS**.
2. Premere i tasti **▲▼** per selezionare **Prof. 3D**, quindi premere il tasto **INVIO**.
3. Regolare la funzione Prof. 3D utilizzando i tasti **◀▶**.

Struttura dei dischi

I contenuti dei dischi sono solitamente suddivisi come indicato di seguito.

• **Disco Blu-ray, DVD-VIDEO**

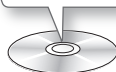

• **CD audio (CD-DA)**

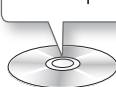

• **MP3, WMA, DivX, MKV e MP4**

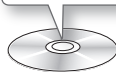
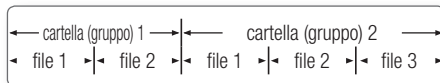

NOTA

- La riproduzione durante la registrazione converte il supporto nel profilo 1.0, mentre la riproduzione normale supporta soltanto il profilo 2.0. In questi casi, si applicano le seguenti limitazioni:
 - **BONUSVIEW** non è disponibile.
 - L'audio delle presentazioni sfogliabili non è disponibile. (l'audio potrebbe non essere prodotto nel menu di alcuni dischi).

Uso del menu del disco, dei titoli e popup

Utilizzo del menu del disco



1. Durante la riproduzione, premere il tasto **DISC MENU** sul telecomando.
2. Premere i tasti **▲▼◀▶** per fare una selezione, quindi premere il tasto **INVIO**.



NOTA

- A seconda del disco, le voci del menu potrebbero variare e questo menu potrebbe non essere disponibile.

Utilizzo del menu dei titoli



1. Durante la riproduzione, premere il tasto **TITLE MENU** sul telecomando.
2. Premere i tasti **▲▼◀▶** per effettuare la selezione desiderata, quindi premere il tasto **INVIO**.



NOTA

- A seconda del disco, le voci del menu potrebbero variare e questo menu potrebbe non essere disponibile.

Riproduzione dell'elenco dei titoli



1. Durante la riproduzione, premere il tasto **DISC MENU** o **TITLE MENU**.
2. Premere i tasti **▲▼** per selezionare una voce che si desidera riprodurre dall'elenco dei titoli, quindi premere il tasto **INVIO**.



NOTA

- se il disco ha una playlist, premere il tasto **VERDE (B)** per andare alla playlist.

Utilizzo del menu popup



1. Durante la riproduzione, premere il tasto **POPUP MENU** sul telecomando.
2. Premere i tasti **▲▼◀▶** o il tasto **INVIO** per selezionare il menu desiderato.

NOTA

- A seconda del disco, le voci del menu potrebbero variare e questo menu potrebbe non essere disponibile.

Utilizzo delle funzioni di ricerca e salto

Durante la riproduzione, è possibile effettuare una ricerca rapida in un capitolo o una traccia, e usare la funzione di salto per passare alla selezione successiva.

Ricerca della scena desiderata



- Durante la riproduzione, premere il tasto **RICERCA** (◀▶).

Ogni volta che si preme il tasto **RICERCA** (◀▶), la velocità di riproduzione cambia come segue:

HDD, BD-ROM, BD-RE/-R, DVD-RW/-R, DVD+RW/+R, DVD-VIDEO	▶▶ 1 → ▶▶ 2 → ▶▶ 3 → ▶▶ 4 → ▶▶ 5 → ▶▶ 6 → ▶▶ 7 ◀◀ 1 → ◀◀ 2 → ◀◀ 3 → ◀◀ 4 → ◀◀ 5 → ◀◀ 6 → ◀◀ 7
DivX, MKV, MP4	▶▶ 1 → ▶▶ 2 → ▶▶ 3 ◀◀ 1 → ◀◀ 2 → ◀◀ 3

- Per tornare alla velocità di riproduzione normale, premere il tasto **RIPRODUZIONE** (▶).

NOTA

- Il prodotto non riproduce il suono nel modo di ricerca.

Funzioni di base

Salto di capitoli



- Durante la riproduzione, premere il tasto **SALTA** ().

Se si preme il tasto **SALTA** (), il disco passa al capitolo successivo.

Se si preme il tasto **SALTA** (), il disco passa all'inizio del capitolo. Premendo nuovamente il tasto il disco torna all'inizio del capitolo precedente.

Riproduzione al rallentatore/ fotogramma per fotogramma

Riproduzione al rallentatore



- In modo pausa, premere il tasto **RICERCA** (). Ogni volta che si preme il tasto **RICERCA** (), la velocità di riproduzione cambia come segue:
▶ 1/8 ▶ 1/4 ▶ 1/2
- Per tornare alla velocità di riproduzione normale, premere il tasto **RIPRODUZIONE** ().

NOTA

- Il prodotto non riproduce il suono nel modo al rallentatore.

Riproduzione fotogramma per fotogramma



- In modo pausa, premere il tasto **PAUSA** (). Ogni volta che si preme il tasto **PAUSA** (), viene visualizzato un nuovo fotogramma.
- Per tornare alla velocità di riproduzione normale, premere il tasto **RIPRODUZIONE** ().

NOTA

- Il prodotto non riproduce il suono nel modo fotogramma per fotogramma.

Uso del tasto TOOLS

Durante la riproduzione, è possibile attivare il menu del disco premendo il tasto **TOOLS**.



- Schermata del menu Strumenti

< BD-ROM / DVD >

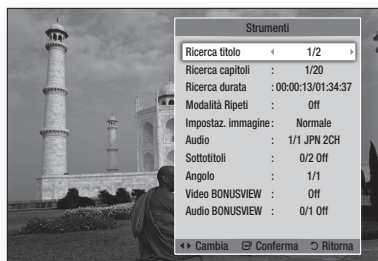

<HDD>

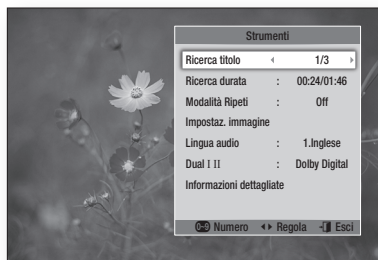

NOTA

- Il menu Strumenti può essere diverso a seconda del disco.

Spostamento immediato alla scena desiderata



1. Durante la riproduzione, premere il tasto **TOOLS**.
2. Premere i tasti **▲▼** per selezionare **Ricerca titolo**, **Ricerca capitoli**, o **Ricerca durata**.
3. Premere **◀▶** o i tasti numerici per selezionare il titolo, il capitolo o l'ora desiderati, quindi premere il tasto **INVIO**.

Ripetizione di un titolo o di un capitolo



Per ripetere il titolo o il capitolo di un disco.

Su alcuni dischi la funzione di ripetizione potrebbe non essere disponibile.

1. Durante la riproduzione, premere il tasto **TOOLS**. 
2. Premere i tasti **▲▼** per selezionare **Modalità Ripeti**.
3. Premere i tasti **◀▶** per selezionare **Capitolo** o **Titolo**, quindi premere il tasto **INVIO**.
4. Per ritornare alla riproduzione normale, premere di nuovo il tasto **TOOLS**.
5. Premere i tasti **▲▼** per selezionare **Modalità Ripeti**.
6. Premere il tasto **◀▶** per selezionare **Avanti**, quindi premere il tasto **INVIO**.

Ripetizione di un titolo o di un capitolo



Ripete il titolo di un disco o tutto il disco.

Su alcuni dischi la funzione di ripetizione potrebbe non essere disponibile.

1. Durante la riproduzione, premere il tasto **TOOLS**. 
2. Premere i tasti **▲▼** per selezionare **Modalità Ripeti**, quindi premere i tasti **◀▶** per selezionare **Titolo** o **Tutto**.
3. Per ritornare alla riproduzione normale, premere di nuovo il tasto **TOOLS**.
4. Premere i tasti **▲▼** per selezionare **Modalità Ripeti**.
5. Premere il tasto **◀▶** per selezionare **Off**, quindi premere il tasto **INVIO**.

Ripetizione di una sezione



1. Durante la riproduzione, premere il tasto **TOOLS**. 
2. Premere i tasti **▲▼** per selezionare **Modalità Ripeti**.
3. Premere i tasti **◀▶** per selezionare **Ripeti A-B**, quindi premere il tasto **INVIO**.
4. Premere il tasto **INVIO** nel punto in cui si desidera che inizi la ripetizione della riproduzione (A).
5. Premere il tasto **INVIO** nel punto in cui si desidera interrompere la ripetizione della riproduzione (B).
6. Per ritornare alla riproduzione normale, premere di nuovo il tasto **TOOLS**.
7. Premere i tasti **▲▼** per selezionare **Modalità Ripeti**.
8. Premere i tasti **◀▶** per selezionare **Off**, quindi premere il tasto **INVIO**.

NOTA

- Se si imposta il punto (B) prima che siano trascorsi 5 secondi, appare un messaggio di proibizione.
- A seconda del disco, le voci del menu potrebbero variare e questo menu potrebbe non essere disponibile.

Selezione delle impostazioni delle immagini



Questa funzione consente di regolare la qualità del video quando il prodotto è collegato a un televisore.

1. Durante la riproduzione, premere il tasto **TOOLS**.
2. Premere i tasti **▲▼** per selezionare **Impostaz. immagine**, quindi premere il tasto **INVIO**.
3. Premere i tasti **◀▶** per selezionare l'opzione **Impostaz. immagine** desiderata, quindi premere il tasto **INVIO**.
 - **Dinamica** : Scegliere questa impostazione per aumentare la nitidezza.
 - **Normale** : Scegliere questa impostazione per la maggior parte delle applicazioni.

Funzioni di base

- **Film** : Questa è l'impostazione migliore per guardare i film.
- **Utente** : Permette di regolare le impostazioni avanzate.

NOTA

- Quando si utilizza la funzione BD Wise, questo menu non viene visualizzato.

Selezione della lingua dell'audio



Questa funzione può essere attivata anche premendo il tasto **AUDIO** sul telecomando.



1. Durante la riproduzione, premere il tasto **TOOLS**.
2. Premere i tasti **▲▼** per selezionare **Audio**.
3. Premere i tasti **◀▶** per selezionare la lingua audio desiderata.

NOTA

- L'indicatore **◀▶** non appare sullo schermo se la sezione **BONUSVIEW** non contiene impostazioni audio **BONUSVIEW**.
- Se il disco Blu-ray ha una sezione **BONUSVIEW**, vengono visualizzate anche le informazioni sul modo principale/**BONUSVIEW**. Premere il tasto **◀▶** per passare dal modo audio principale al modo audio **BONUSVIEW**.
- Le lingue disponibili attraverso la funzione Lingua audio dipendono dalle lingue codificate sul disco. Questa funzione o alcune lingue potrebbero non essere disponibili.
- Un disco Blu-ray può contenere fino a 32 lingue audio, un DVD fino a 8.
- Con alcuni dischi Blu-ray è possibile selezionare tracce audio **LCPM** multicanale o **Dolby digital** in inglese.
- Se si preme il tasto **AUDIO** sul telecomando, viene visualizzata la barra dell'audio. Premere il tasto **RETURN** per nascondere la barra dell'audio.

Selezione della lingua dei sottotitoli



Questa funzione può essere attivata anche premendo il tasto **AD/SUBTITLE** sul telecomando.



1. Durante la riproduzione, premere il tasto **TOOLS**.
2. Premere i tasti **▲▼** per selezionare **Sottotitoli**.
3. Premere i tasti **◀▶** per selezionare la lingua desiderata per i sottotitoli.

NOTA

- A seconda del disco Blu-ray / DVD, è possibile cambiare la lingua desiderata per i sottotitoli nel menu del disco. Premere il tasto **DISC MENU**.
- Questa funzione dipende dalla selezione dei sottotitoli codificati sul disco, quindi potrebbe non essere disponibile su tutti i dischi Blu-ray/DVD.
- Un disco Blu-ray può contenere fino a 255 lingue dei sottotitoli, un DVD fino a 32.
- Se il disco Blu-ray ha una sezione **BONUSVIEW**, vengono visualizzate anche le informazioni sul modo principale/**BONUSVIEW**.
- Questa funzione modifica contemporaneamente sottotitoli primari e secondari.
- Sono rispettivamente visualizzati il numero totale di sottotitoli primari e secondari.
- Se si preme il tasto **AD/SUBTITLE** sul telecomando, appare la barra dei sottotitoli. Premere il tasto **RETURN** per nascondere la barra dei sottotitoli.

Modifica dell'angolatura di ripresa



È possibile utilizzare la funzione **ANGOLO** quando un disco Blu-ray/DVD contiene più angolazioni per una determinata scena.

1. Durante la riproduzione, premere il tasto **TOOLS**.
2. Premere i tasti **▲▼** per selezionare **Angolo**.
3. Premere i tasti **◀▶** per selezionare l'opzione Angolo desiderata.

Selezione delle informazioni



Questa funzione consente di controllare le informazioni dei contenuti tra cui nome e dimensioni, ecc.

1. Durante la riproduzione, premere il tasto **TOOLS**. 
2. Premere i tasti **▲▼** per selezionare **Informazioni dettagliate**, quindi premere il tasto **INVIO**.

Impostazione di BONUSVIEW



La funzione **BONUSVIEW** permette di visualizzare contenuti aggiuntivi (come i commenti) in una piccola finestra della schermata mentre il filmato viene riprodotto.

Questa funzione è disponibile solo se il disco è dotato della funzione Bonusview.

1. Durante la riproduzione, premere il tasto **TOOLS**.
2. Premere i tasti **▲▼** per selezionare **Video BONUSVIEW** o **Audio BONUSVIEW**.
3. Premere i tasti **◀▶** per selezionare il tipo di bonusview desiderato.

NOTA

- Nel passaggio da Video BONUSVIEW, Audio BONUSVIEW cambia automaticamente in base a Video BONUSVIEW.
- Il contenuto 2D viene convertito in 3D, dove la funzione BONUSVIEW non è applicata. (A seconda del disco, si può vedere una barra nera ai lati del video.)

Ascolto di musica



Riproduzione di un CD audio (CD-DA)/MP3

1. Inserire un CD audio (CD-DA) o un disco MP3.
 - Per i CD audio (CD-DA), la prima traccia viene riprodotta automaticamente.
 - Per i dischi MP3, premere i tasti **▲▼** per selezionare **Musica**, quindi premere il tasto **INVIO**.

Elementi della schermata CD audio (CD-DA)/MP3

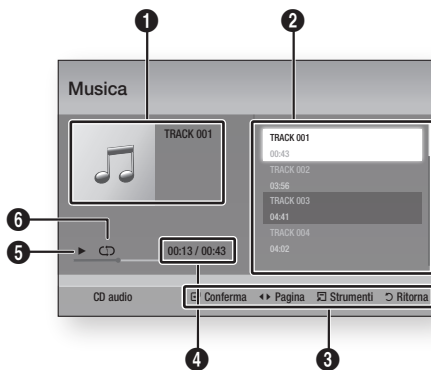

- | | |
|---|--|
| 1 | Visualizza informazioni sulla musica. |
| 2 | Mostra la playlist. |
| 3 | Visualizza i tasti disponibili. |
| 4 | Mostra il tempo di riproduzione corrente/totale. |
| 5 | Visualizza lo stato di riproduzione corrente. |
| 6 | Visualizza lo stato di riproduzione ripetuta. |

2. Premere i tasti **▲▼** per selezionare la traccia desiderata da riprodurre, quindi premere il tasto **INVIO**.

Funzioni di base

Funzione AMG

È possibile utilizzare la funzione AMG per visualizzare le informazioni di un CD audio (CD-DA).

1. Inserire un CD audio (CD-DA).
Se il disco comprende informazioni sul CD, viene visualizzata la schermata mostrata di seguito.

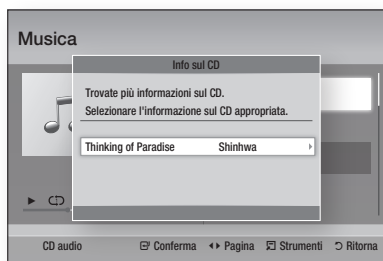

2. Premere il tasto **INVIO**.
Vengono visualizzate le informazioni del CD e viene riprodotta automaticamente la prima traccia.

NOTA

- Quando il prodotto è scollegato dalla rete, potrebbe non recuperare le informazioni dal CD audio (CD-DA) se è l'ultima versione.

Ripetizione di un CD audio (CD-DA)/MP3

1. Durante la riproduzione di una playlist, premere il tasto **TOOLS**.
2. Premere i tasti **▲▼** per selezionare **Modalità Ripeti**, quindi premere i tasti **◀▶** per selezionare il modo ripetizione desiderato.
3. Premere i tasti **▲▼** per selezionare **Mod. casuale**, quindi premere i tasti **◀▶** per selezionare **On** o **Off**.
4. Premere il tasto **INVIO**.

Off	Le canzoni sono riprodotte nell'ordine in cui sono state registrate.
(CD) 1 canzone	La canzone corrente viene ripetuta.
(↺) Tutto	Tutte le canzoni vengono ripetute.
(⊞) Mod. casuale	L'opzione Random riproduce le canzoni in ordine casuale. Per attivare questa funzione, impostare Mod.casuale su On .

Playlist

1. Inserire un CD audio (CD-DA) o un disco MP3.
 - Per i CD audio (CD-DA), la prima traccia viene riprodotta automaticamente.
 - Per i dischi MP3, premere i tasti **▲▼** per selezionare **Musica**, quindi premere il tasto **INVIO**.
2. Per passare all'elenco dei file musicali, premere il tasto **STOP** (■) o **RETURN**.
Si apre la schermata dell'elenco dei file musicali.
3. Premere il tasto **GIALLO (C)**.
4. Premere i tasti **▲▼◀▶** per passare alla traccia desiderata, quindi premere il tasto **INVIO**. Viene visualizzato un segno di spunta sulla traccia.
Ripetere questa procedura per selezionare altre tracce.

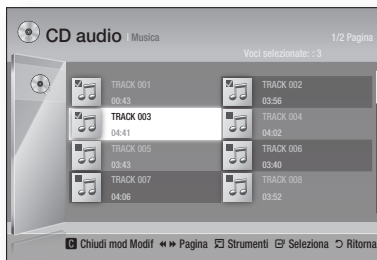

5. Per rimuovere una traccia dall'elenco, spostarsi sulla traccia, quindi premere di nuovo il tasto **INVIO**.
Il segno di spunta sulla traccia viene cancellato.
6. A operazione ultimata, premere il tasto **TOOLS**.

7. Premere i tasti ▲▼ per selezionare **Ripr. selezione**, quindi premere il tasto **INVIO**. Le tracce selezionate vengono riprodotte automaticamente.

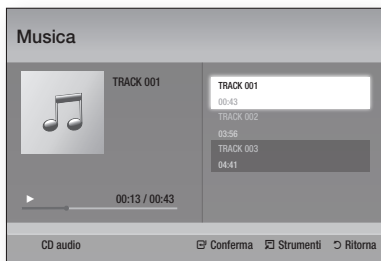

8. Per andare all'elenco dei file musicali, premere il tasto **RETURN**.

NOTA

- Sui CD audio (CD-DA), è possibile creare una playlist contenente fino a 99 tracce.

Riproduzione di immagini



Riproduzione di file JPEG

1. Inserire un disco JPEG.
2. Premere i tasti ▲▼ per selezionare **Foto**, quindi premere il tasto **INVIO**.
3. Premere i tasti ▲▼◀▶ per selezionare la cartella da riprodurre, quindi premere il tasto **INVIO**.
4. Premere i tasti ▲▼◀▶ per selezionare la foto che si desidera riprodurre, quindi premere il tasto **INVIO**.

NOTA

- Non è possibile ingrandire il campo di sottotitoli e PG nel modo a schermo intero.

Uso del tasto TOOLS

Premendo il tasto **TOOLS** è possibile utilizzare diverse funzioni.

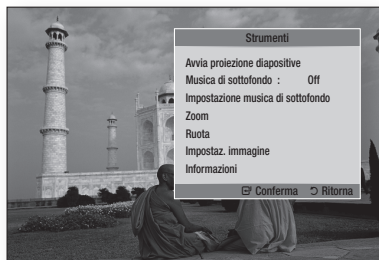

- **Avvia proiezione diapositive** : Selezionare per avviare la proiezione delle diapositive.
- **Musica di sottofondo** : Selezionare per ascoltare la musica mentre vengono visualizzate le immagini.
- **Impostazione musica di sottofondo** : Selezionare per impostare la musica di sottofondo.
- **Zoom** : Selezionare per ingrandire l'immagine corrente. (Ingrandimento fino a 4x)
- **Ruota** : Selezionare per ruotare l'immagine. (l'immagine verrà fatta ruotare in senso orario antiorario).
- **Impostaz. immagine** : Selezionare questa opzione per regolare la qualità immagine.
- **Informazioni** : Mostra informazioni sull'immagine, quali il nome, le dimensioni, ecc.

NOTA

- Per abilitare la funzione Musica di sottofondo, il file della foto deve trovarsi sullo stesso supporto di memorizzazione del file musicale. Tuttavia, sulla qualità del suono possono influire il bit rate del file MP3, la dimensione della foto e il metodo di codifica.

Funzioni di base

Presentazione

1. Premere il tasto **TOOLS**.
2. Premere i tasti **▲▼** per selezionare **Avvio proiezione diapositive**, quindi premere il tasto **INVIO**.
La presentazione viene avviata.
3. Per sospendere la proiezione, premere nuovamente il tasto **TOOLS**.

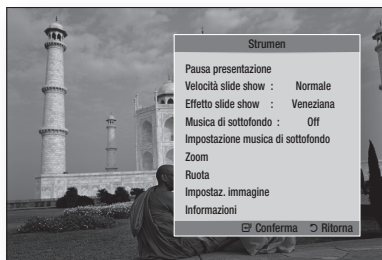

4. Premere i tasti **▲▼** per selezionare **Pausa presentazione**, quindi premere il tasto **INVIO**.
5. Con lo stesso metodo è possibile impostare anche la velocità e gli effetti della presentazione.

Media Play

Media Play consente di riprodurre contenuti HDD/USB o contenuti trasferiti al PC usando la funzione AllShare.

Per ulteriori informazioni su AllShare, vedere a pagina 82.

1. Premere il tasto **MENU**.
Viene visualizzato il menu principale.

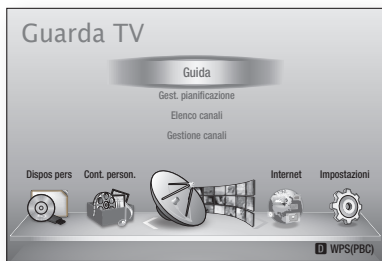

2. In modo di arresto, collegare il dispositivo di memorizzazione USB alla porta USB sul pannello anteriore del prodotto.



3. Premere il tasto **INVIO**.
4. Premere i tasti **▲▼◀▶** per selezionare il video, la musica o le foto desiderati, quindi premere il tasto **INVIO**.
5. Per riprodurre file video, musicali o fotografici, vedere le pagine 53-62.

NOTA

- È necessario rimuovere il dispositivo di memorizzazione USB in modo sicuro (eseguendo la funzione "Rimoz. sicura USB") per evitare di danneggiare la memoria USB. Premere il tasto **MENU** per passare al menu principale, selezionare il tasto **GIALLO (C)**, quindi premere il tasto **INVIO**.
- Se si inserisce un disco durante la riproduzione da un dispositivo di memorizzazione USB, il modo del dispositivo passa automaticamente a "DVD o CD".

Funzioni DTV

Schermata di visualizzazione

1. Al termine della sintonizzazione è possibile guardare i canali TV.
2. Per cambiare i canali TV premere il tasto **PROG** (▲/▼). (per selezionare direttamente i canali TV premere il numero corrispondente del canale desiderato utilizzando i tasti numerici sul telecomando).

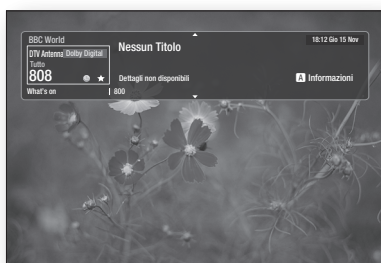

3. Se si desidera guardare i canali TV dopo aver guardato Blu-ray/DVD/CD o altri contenuti, compresi contenuti Internet mediante Smart Hub o Allshare, premere il tasto **MENU** sul telecomando per andare al menu principale.
4. Se la sintonizzazione è già stata completata è possibile passare in modalità DTV premendo nuovamente il tasto **MENU**.

NOTA

- L'icona potrebbe differire a seconda delle informazioni di servizio del segnale.

Uso del tasto TOOLS

Premere il tasto **TOOLS** durante la visione di un canale.



• Schermata del menu Strumenti

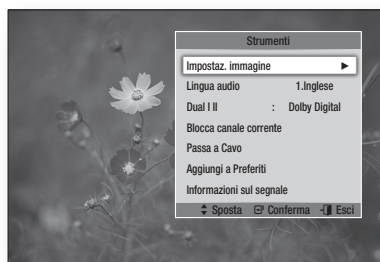

Impostazioni immagine

1. Premere il tasto **TOOLS** durante la visione di un canale.
2. Premere i tasti ▲▼ per selezionare **Impostazioni immagine**, quindi premere il tasto **INVIO**.
Per ulteriori informazioni su questo menu, vedere le pagine 57-68.

Selezione della lingua dell'audio

1. Premere il tasto **TOOLS** durante la visione di un canale.
2. Premere i tasti ▲▼ per selezionare **Lingua audio**.
3. Premere i tasti ◀▶ per selezionare la lingua audio desiderata, quindi premere il tasto **INVIO**.

Funzioni DTV

Selezione di Dual I II

Questa funzione può essere attivata anche premendo il tasto **AUDIO** sul telecomando.



1. Premere il tasto **TOOLS** durante la visione di un canale.
2. Premere i tasti **▲▼** per selezionare **Dual I II**.
3. Premere i tasti **◀▶** per selezionare l'audio desiderato, quindi premere il tasto **INVIO**.

Blocco del canale corrente

È possibile bloccare un canale televisivo impostando un PIN.

1. Premere il tasto **TOOLS** durante la visione di un canale.
2. Premere i tasti **▲▼** per selezionare **Blocco del canale corrente** quindi premere il tasto **INVIO**.
Viene visualizzato il menu di impostazione del PIN.
3. Inserire il codice PIN a 4 cifre.
Dopo l'impostazione del PIN non è possibile vedere il canale bloccato, a meno di sbloccarlo.
4. Per sbloccare un canale premere il tasto **TOOLS** mentre vengono visualizzati i canali bloccati.
5. Premere **▲▼** per selezionare **Blocco del canale corrente**, quindi premere il tasto **INVIO**.
6. Inserire il PIN per sbloccare un canale del televisore.

NOTA

- Il menu Blocco del canale corrente può essere visualizzato quando il Paese è impostato sulla voce Paesi Bassi.

Passa a TV via cavo

Selezionare questo menu per passare alla trasmissione via cavo.

1. Premere il tasto **TOOLS** durante la visione di un canale.
2. Premere i tasti **▲▼** per selezionare **Passa a TV via cavo**, quindi premere il tasto **INVIO**.

Aggiungi a Preferiti

1. Premere il tasto **TOOLS** durante la visione di un canale.
2. Premere i tasti **▲▼** per selezionare **Aggiungi a Preferiti**, quindi premere il tasto **INVIO**.
3. Premere i tasti **▲▼** per modificare il canale desiderato, quindi premere il tasto **INVIO**.
4. Premere i tasti **◀▶** per selezionare **OK**, quindi premere il tasto **INVIO**.

Informazioni sul segnale

1. Premere il tasto **TOOLS** durante la visione di un canale.
2. Premere i tasti **▲▼** per selezionare **Informazioni sul segnale**, quindi premere il tasto **INVIO**.
È possibile controllare le informazioni sul segnale.

Impostazione della descrizione dell'audio e della lingua dei sottotitoli

Impostazione dell'Descrizione audio

È possibile aggiungere una descrizione verbale all'audio principale per aiutare i non vedenti.

1. Premere il tasto **AD/SUBTITLE** durante la visione di un canale.
2. Premere i tasti **▲▼** per selezionare **Descrizione audio**, quindi premere il tasto **INVIO**.
3. Se si seleziona **On**, il menu del volume viene attivato. Regolare il volume della descrizione dell'audio da 0~100.

NOTA

- È anche possibile cambiare la descrizione dell'audio premendo di nuovo il tasto **AD/SUBTITLE** dopo averlo premuto una prima volta.

Impostazione della lingua dei sottotitoli

1. Premere il tasto **AD/SUBTITLE** durante la visione di un canale.
2. Premere il tasto **▲▼** per selezionare il menu **Sottotitoli**, quindi premere il tasto **INVIO**.

- **Sottotitoli** : Può essere impostato su **On** o **Off**.
Se si seleziona **On**, vengono attivati il **Modalità sottotitoli** e la **Lingua Sottotitoli**.
- **Modalità sottotitoli** : Selezionare il modo sottotitoli desiderato.
- **Lingua Sottotitoli** : Selezionare la lingua desiderata per i sottotitoli.

Visualizzazione della schermata della guida

Le informazioni della EPG (guida elettronica ai programmi) sono fornite dalle emittenti. Utilizzando la programmazione dei canali fornita dalle emittenti, è possibile scegliere i canali da guardare in anticipo, in modo che all'ora indicata venga selezionato automaticamente il canale desiderato. Alcuni spazi possono essere vuoti o non aggiornati a seconda dello stato del canale.

Questa funzione può essere attivata anche premendo il tasto **GUIDE** sul telecomando.



1. Premere il tasto **MENU**.
Viene visualizzato il menu principale.
2. Premere i tasti **◀▶** per selezionare **Guarda TV**.
3. Premere i tasti **▲▼** per selezionare **Guida**, quindi premere il tasto **INVIO**.
Viene visualizzata la schermata della guida.

• Schermata della guida

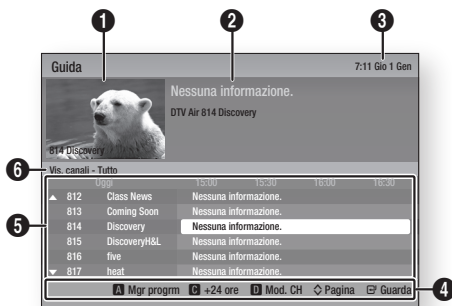

1 Mostra la schermata dei canali.

2 Mostra informazioni sul canale.

3 Mostra la data e l'ora correnti.

Guida di navigazione : Visualizza i tasti del telecomando disponibili.

- **ROSSO (A)** : Per impostare la programmazione.

- **GIALLO (C)** : Mostra la programmazione del canale per le 24 ore successive.

Se si seleziona il tasto **GIALLO (C)**, viene visualizzato il tasto **VERDE (B)**. Premere quest'opzione per visualizzare l'elenco dei canali di 24 ore prima.

- **BLU (D)** : Per cambiare la visualizzazione dei canali (tutti, TV, radio, dati/altro, preferiti, 1,2,3...).

4 Tasti **PROG (▲/▼)** : Passa alla pagina precedente o alla pagina successiva.

- Tasto **INVIO**

- Quando si seleziona un programma attualmente trasmesso, è possibile guardare il canale selezionato a schermo intero.

- Quando si seleziona un programma per la trasmissione, è possibile impostare la visione o registrazione programmata. Premere il tasto **◀▶** per selezionare il timer di visione o registrazione, quindi premere di nuovo il tasto **INVIO**. Sulla schermata della guida viene visualizzata l'icona del timer.

5 Visualizza i canali memorizzati.

6 Mostra il modo di visualizzazione.

Gestione pianificazione

Prima di utilizzare questa funzione verificare che l'orologio sia impostato correttamente. (Vedere a pagina 48)

Questa funzione può essere attivata anche premendo il tasto **GUIDE** sul telecomando.



1. Premere il tasto **MENU**.
Viene visualizzato il menu principale.
2. Premere i tasti **◀▶** per selezionare **Guarda TV**.
3. Premere i tasti **▲▼** per selezionare **Guida**, quindi premere il tasto **INVIO**.
Viene visualizzata la schermata della guida.

Funzioni DTV

4. Premere i tasti **▲▼◀▶** per selezionare il canale del quale si desidera impostare il timer di registrazione o visione, premere il tasto **ROSSO (A)**.
5. Premere il tasto **INVIO**.
6. Premere i tasti **◀▶** per selezionare il **Timer visione** o il **Regist progr**, quindi premere il tasto **INVIO**.



7. Riempire le voci di inserimento usando i tasti **▲▼◀▶**, quindi premere il tasto **INVIO**.
8. Premere di nuovo il tasto **INVIO**.

NOTA

- Se il programma è impostato sul timer di visione o registrazione nella gestione di pianificazione, l'icona del timer non compare sulla schermata della guida.

Per annullare o modificare una programmazione

1. Premere il tasto **ROSSO (A)** nella schermata della guida.
2. Premere i tasti **▲▼◀▶** per selezionare il canale programmato che si desidera annullare o modificare, quindi premere il tasto **INVIO**.
3. Premere i tasti **◀▶** per selezionare **Annulla Programma** o **Modifica** programmazioni, quindi premere il tasto **INVIO**.

NOTA

- Se il programma riservato viene modificato nella gestione di pianificazione, l'icona del timer non compare sulla schermata della guida.

Visualizzazione del DTV con effetto 3D

È possibile sperimentare l'effetto 3D con tutto i programmi in diretta TV e registrati.

1. Durante la visione o la riproduzione di programmi televisivi, premere il tasto **2D➔3D** sul telecomando. Si apre il menu 3D.
 - **2D➔3D** : Convertre un'immagine da 2D a 3D.
 - **Fianco a fianco** : Visualizza due immagini affiancate.
 - **In alto e in basso** : Dispone le immagini una sopra l'altra.

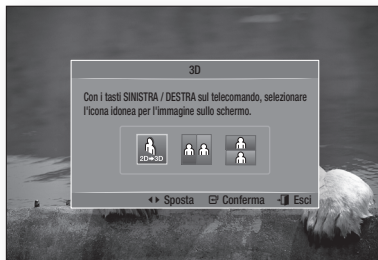

2. Premere i tasti **◀▶** per selezionare il modo 3D desiderato, quindi premere il tasto **INVIO**.
3. Premendo di nuovo il tasto **2D➔3D** durante la visione, l'immagine visualizzata viene convertita in modalità 2D.

NOTA

- Cambiando canale televisivo in modalità DTV o nella modalità 3D fianco a fianco, l'immagine visualizzata viene convertita automaticamente in 2D.
- Quando è attivato l'effetto 3D in modalità fianco a fianco non è possibile regolare il modo 3D.
- Se il programma televisivo non è supportato nelle funzioni di affiancamento laterale o orizzontale/verticale o di rilevamento automatico, non compare la selezione OSD del menu 3D.

Uso del servizio di teletext

Se il programma DTV supporta il segnale del teletext, è possibile utilizzare il servizio di teletext. Per avere una corretta visualizzazione delle informazioni del teletext la ricezione del canale deve essere stabile. In caso contrario le informazioni potrebbero essere mancanti o alcune pagine potrebbero non essere visualizzate.

1. Premere il tasto **TTX/MIX** durante la visione di un canale.
2. Premendo ripetutamente il tasto **TTX/MIX** è possibile cambiare o uscire dalla modalità teletext.

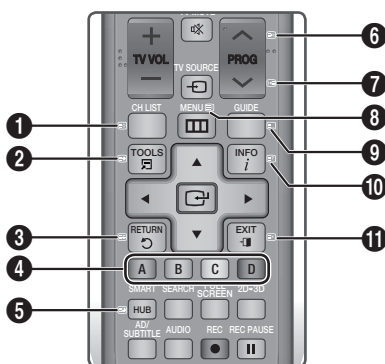

1	☰ (salva) : Memorizza le pagine teletext.
2	☰ (ridimensiona) : Visualizza il teletext a dimensione raddoppiata nell'angolo superiore dello schermo. Premere di nuovo per spostare il testo nella parte inferiore dello schermo. Premere ancora per tornare alla visualizzazione normale.
3	☰ (Blocca) : Blocca la visualizzazione alla pagina corrente, nel caso siano presenti altre pagine che seguono in modo automatico. Premere di nuovo il tasto per annullare.
4	Tasti colorati (rosso, verde, giallo, blu) : Se l'emittente televisiva utilizza il sistema FASTEXT, alle sezioni di una pagina teletext vengono associati colori diversi e possono essere selezionate premendo i tasti colorati. Premere il colore corrispondente alla sezione desiderata. Viene visualizzata una nuova pagina con un colore associato. Gli elementi possono essere selezionati allo stesso modo. Per visualizzare la pagina precedente o successiva, premere il tasto colorato corrispondente.
5	☰ (sottopagina) : Mostra le sottopagine disponibili.

6	☰ (pagina su) : Visualizza la pagina di teletext successiva.
7	☰ (pagina giù) : Visualizza la pagina di teletext precedente.
8	☰ (indice) : Visualizza la pagina indice (contenuti) in qualsiasi momento durante la visualizzazione del teletext.
9	☰ (modo) : Seleziona il modo teletext (ELENCO/FLOF). Se viene premuto durante in modalità ELENCO, passa alla modalità Salva elenco. In modalità Salva elenco, è possibile salvare una pagina teletext in un elenco utilizzando il tasto ☰ (salva).
10	☰ (rivela) : Mostra il testo nascosto (ad esempio, le risposte dei giochi a quiz). Premere di nuovo per vedere lo schermo in modalità normale.
11	☰ (annulla) : Rimpicciolisce il teletext per sovrapporre la trasmissione corrente.

Tipica pagina di teletext

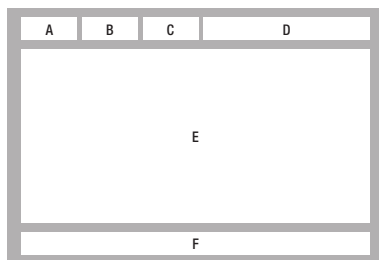

Parte	Indice
A	Numero di pagina selezionato.
B	Nome del canale televisivo.
C	Indicazioni numero di pagina o ricerca correnti.
D	Data e ora.
E	Testo.
F	Informazioni stato. Informazioni FASTEXT.

NOTA

- Il comando del teletext TTX/MIX è disponibile solo quando i programmi DTV supportano un segnale teletext.

Funzioni avanzate

Registrazione

Con questo prodotto è possibile registrare in HDD o su dispositivi esterni.

Prima della registrazione

Controllare il dispositivo di registrazione predefinito e lo spazio disponibile in memoria alla voce Gestione dispositivo. (Per ulteriori informazioni sulla gestione del dispositivo, vedere a pagina 49)

Registrazione del canale che si sta guardando

1. Premere il tasto **PROG** (▲/▼) o i tasti numerici per selezionare un canale televisivo da registrare.
2. Premere il tasto **REC** (■).



3. Se si desidera regolare il tempo di registrazione, premere il tasto **REC** (■) durante la registrazione.
4. Premere i tasti ▲▼ per selezionare il tempo di registrazione desiderato, quindi premere il tasto **INVIO**.

Per mettere in pausa la registrazione

1. Premere il tasto **REC PAUSE** (■) per sospendere una registrazione in corso.
2. Premendo il tasto **REC PAUSE** (■) o **REC** (■) si riprende la registrazione.

Per arrestare la registrazione

1. Premere il tasto **STOP** (■) per arrestare una registrazione in corso. Viene visualizzato il messaggio "Registrazione terminata."
2. Quando si registra un canale diverso da quello che si sta guardando, premere il tasto **STOP** (■), quindi appare il seguente messaggio.

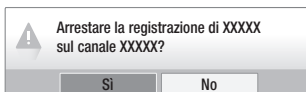

3. Premere i tasti ◀▶ per selezionare **Sì**, quindi premere il tasto **INVIO** per fermare la registrazione.
4. Durante questo processo non è necessario scegliere il canale televisivo che si sta registrando.

Comando della riproduzione durante la registrazione

Durante la registrazione di un canale televisivo è possibile cercare le scene o andare al punto di inizio della registrazione.

1. Tasti **RICERCA** (◀▶): Cercare la scena desiderata.
▶▶ 1 → ▶▶ 2 → ▶▶ 3 →
▶▶ 4 → ▶▶ 5 → ▶▶ 6 → ▶▶ 7
◀◀ 1 → ◀◀ 2 → ◀◀ 3 →
◀◀ 4 → ◀◀ 5 → ◀◀ 6 → ◀◀ 7
2. Tasto **SALTA** (◀◀): Andare al punto di inizio della registrazione.
3. Tasto **SALTA** (▶▶): Passare alla stessa scena in diretta TV.
4. Tasto ◀: Passare a - 20 sec dalla posizione corrente.
5. Tasto ▶: Passare a + 20 sec dalla posizione corrente.
6. Tasto **PAUSA** (■): Sospendere la scena mantenendo l'avanzamento della registrazione.
7. Tasto **STOP** (■): Se si sta guardando la scena precedente, il punto di riproduzione passa alla stessa scena in diretta TV. Se si sta guardando la stessa scena in diretta TV, la registrazione viene sospesa.

Controllo del tempo di registrazione

È possibile controllare il tempo di registrazione in HDD.

1. Nel menu principale, premere i tasti ◀▶ per selezionare **Cont. person..**
2. Premere i tasti ▲▼ per selezionare **TV registrata**, quindi premere il tasto **INVIO**. Viene visualizzato l'elenco di programmi TV registrati.
3. Premere il tasto ◀ per selezionare **HDD**, quindi premere il tasto **INFO**.

NOTA

- Dopo la formattazione, la capacità HDD mostrata è all'incirca del 93% rispetto alle specifiche del venditore. Questo prodotto salva alcuni dati in HDD per scopi funzionali.
- Se lo spazio disponibile in memoria durante la registrazione è meno di 10MB, la registrazione viene terminata automaticamente.

Visione di altri canali durante la registrazione di un canale TV

Durante la registrazione di un canale televisivo è possibile cambiare canale TV.

1. Durante la registrazione, premere il tasto **PROG** (▲/▼) o i tasti numerici per cambiare canale.

NOTA

- I file registrati di durata inferiore a 10 secondi non vengono salvati.
- Se lo spazio libero disponibile per la registrazione e i file multimediali nel HDD è meno di 10MB, la registrazione non viene non attivata.

Riproduzione di un disco durante la registrazione di un canale TV

È possibile riprodurre un disco durante la registrazione di un canale TV.

Quando il disco è già caricato prima dell'avvio della registrazione

1. Premere il tasto **MENU** sul telecomando durante la registrazione di un canale TV.
2. Nel menu principale, premere i tasti ◀▶ per passare a **Dispos pers.**

3. Premere i tasti ▲▼ per selezionare un disco da riprodurre e premere il tasto **INVIO**.

Quando non è caricato un disco

1. Inserire un disco nel vano del disco.
2. Il disco viene caricato e riprodotto continuando con la registrazione.

NOTA

- Questo prodotto supporta video Blu-ray, DVD e CD-DA.

Riproduzione di contenuti TV registrati durante la registrazione di un canale TV

1. Premere il tasto **MENU** sul telecomando durante la registrazione di un canale TV.
2. Nel menu principale, premere i tasti ◀▶ per selezionare **Cont. person.**
3. Premere il tasto **INVIO** a TV registrata.

NOTA

- Per arrestare la registrazione, passare alla modalità DTV e premere il tasto **STOP** (■).
- Il programma TV in registrazione non viene visualizzato nella pagina 'TV registrata' 'Cont. person.'.

Funzione Time Shift

È possibile sospendere un programma TV in diretta o iniziare la visione di un programma TV dal punto di inizio della funzione Timeshift.

Avvio della funzione Time shift con il tasto PAUSA

1. Durante la visione di un canale televisivo, premere il tasto **PAUSA** (■).
2. Viene messa in pausa l'immagine del programma televisivo, quindi compare la barra Timeshift.
 - Viene visualizzato Pausa sul lato sinistro della barra Time Shift.

Avvio della funzione Timeshift con il tasto RIPRODUZIONE

1. Durante la visione di un canale televisivo, premere il tasto **RIPRODUZIONE** (▶).
2. Si avvia la funzione Time Shift e compare la barra Time Shift. Sul lato sinistro della barra Timeshift viene visualizzata la diretta TV.

Funzioni avanzate

Informazioni Timeshift

È possibile vedere le informazioni correnti sulla funzione Time Shift.

1. Premere il tasto **INVIO** sul telecomando mentre la funzione Time Shift è attivata.
2. Viene visualizzata la barra Timeshift come di seguito indicato.

• Schermata Timeshift

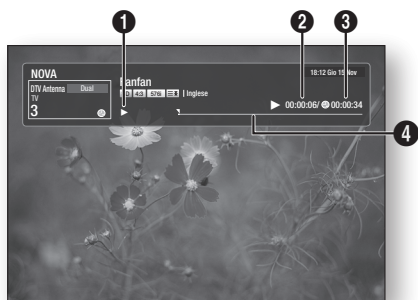

1	Visualizzazione del modo : Mostra lo stato attuale della funzione Time Shift.
2	Mostra il punto di riproduzione attuale.
3	Mostra il tempo registrato dalla funzione Time Shift.
4	Mostra l'avanzamento della barra.

Il tasto per comandare la riproduzione durante la funzione Time Shift è attivato

1. Tasti **RICERCA** (◀▶) : Cercare la scena desiderata.
▶▶ 1 → ▶▶ 2 → ▶▶ 3 →
▶▶ 4 → ▶▶ 5 → ▶▶ 6 → ▶▶ 7
◀◀ 1 → ◀◀ 2 → ◀◀ 3 →
◀◀ 4 → ◀◀ 5 → ◀◀ 6 → ◀◀ 7
2. Tasto **SALTA** (◀◀) : tornare all'inizio di Timeshift.
3. Tasto **SALTA** (▶▶) : Mostra la stessa scena in diretta TV.
4. Tasto ◀ : Passare a - 20 sec dalla posizione corrente.
5. Tasto ▶ : Passare a + 20 sec dalla posizione corrente.

6. Tasto **PAUSA** (⏸) : Sospendere la scena mantenendo il funzionamento di Time Shift.
7. Tasto **STOP** (■) : Se si sta guardando la scena precedente, il punto di riproduzione passa alla stessa scena in diretta TV. Se si sta guardando la stessa scena in diretta TV, la funzione Timeshift viene sospesa.

Per arrestare Timeshift

1. Se la barra Timeshift non è in modalità **PAUSA** o **PASSATO**, premere il tasto **STOP** (■). Viene visualizzato il messaggio "Arrestare Timeshift?".
2. Selezionare il tasto **Sì** e premere il tasto **INVIO** per fermare la funzione Timeshift.
3. Se la barra Timeshift è in **PAUSA** o in modalità **PASSATO**, il modo Timeshift viene cambiato in diretta TV premendo una volta il tasto **STOP** (■).
4. Premere nuovamente il tasto **STOP** (■), quindi appare lo stesso messaggio con l'immagine sopra indicata.
5. Selezionare **Sì** quindi premere il tasto **INVIO**.

Riproduzione di un titolo registrato

1. Nel menu principale, premere i tasti ◀▶ per selezionare **Cont. person.**
2. Premere i tasti ▲▼ per selezionare **TV registrata**, quindi premere il tasto **INVIO**. Viene visualizzato l'elenco di programmi TV registrati.
3. Premere i tasti ▲▼◀▶ per selezionare il titolo da riprodurre, quindi premere il tasto **INVIO**. Il titolo selezionato viene riprodotto.
4. Durante la riproduzione, premere il tasto **INVIO**. Vengono visualizzate cinque scene come miniature.
5. Premere i tasti ◀▶ per selezionare la scena desiderata, quindi premere il tasto **INVIO** per iniziare la riproduzione dall'inizio della scena.

Modifica di un titolo registrato

1. Nella schermata dei programmi TV registrati, premere il tasto **GIALLO (C)** per visualizzare la casella di controllo.
2. Premere il tasto **INVIO** per selezionare il titolo da modificare.
3. Premere il tasto **TOOLS**.
4. Premere i tasti **▲▼** per selezionare **Modifica**, quindi premere il tasto **INVIO**.

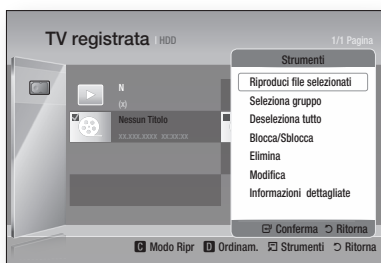

Modifica del nome di un titolo registrato

Seguire i passi da 1 a 4 in 'Modifica di un titolo registrato'.

1. Premere i tasti **◀▶** per selezionare **Rinomina**, quindi premere il tasto **INVIO**.



2. Selezionare i caratteri desiderati utilizzando i tasti **▲▼◀▶**, quindi premere il tasto **INVIO**.
3. Premere i tasti **▲▼◀▶** per selezionare **Fatto**, quindi premere il tasto **INVIO**.

Divisione di un titolo in due parti (Dividi titolo)

Seguire i passi da 1 a 4 in 'Modifica di un titolo registrato'.

1. Premere i tasti **◀▶** per selezionare **Suddividi**, quindi premere il tasto **INVIO**.

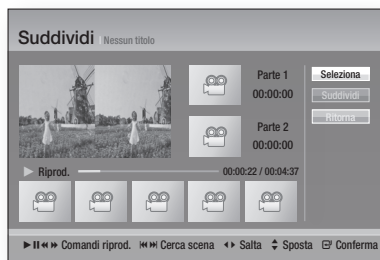

2. Utilizzando i tasti relativi alla riproduzione, selezionare il punto in cui eseguire la divisione, quindi premere il tasto **INVIO**.
3. Premere il tasto **INVIO** per selezionare **Suddividi**.
4. Premere i tasti **◀▶** per selezionare **Si**, quindi premere il tasto **INVIO**.
Il titolo viene diviso in due, e i titoli seguenti vengono spostati in giù di uno.
5. Premere il tasto **INVIO** per selezionare **OK**.

NOTA

- La lunghezza minima di sezione divisa deve essere maggiore di 10 secondi.

Divisione di un titolo (eliminazione parziale)

1. Premere i tasti **◀▶** per selezionare **Elimin. parz.**, quindi premere il tasto **INVIO**.



Funzioni avanzate

2. Premere il tasto **INVIO** nel punto di inizio. L'immagine e il tempo del punto di inizio sono visualizzati nella schermata del punto di inizio di eliminazione della sezione.
 - Selezionare i punti di inizio e fine della sezione da eliminare utilizzando i tasti di riproduzione.
3. Premere il tasto **INVIO** nel punto di fine. L'immagine e il tempo del punto di fine sono visualizzati nella schermata del punto di fine di eliminazione della sezione.
4. Premere il tasto **INVIO** per selezionare **Elimina**.
5. Premere i tasti ◀▶ per selezionare **OK**, quindi premere il tasto **INVIO**.

NOTA

- La lunghezza minima di sezione da eliminare deve essere maggiore di 10 secondi.

Copia

Copia di video, musica o foto

Indice	HDD/DISC/ AllShare → USB	DISC/USB/ AllShare → HDD	HDD/DISC/ USB → AllShare
Musica	Supportato	Supportato	Supportato
Foto	Supportato	Supportato	Supportato
Video	Supportato	Supportato	Supportato

- Disco (CD-DA/CD-R/CD-RW, DVD±R(finalizzato)/DVD+RW/DVD-RW(finalizzato)) → HDD o USB
- PTP USB non disponibile durante la copia su USB.
- La funzione di copia non è supportata se il dispositivo viene formattato con NTFS.
- Il segnale di trasmissione può essere registrato sull'HDD, ma la funzione di copia non è supportata.

1. Premere il tasto **MENU**. Viene visualizzato il menu principale.
2. In modo di arresto, collegare il dispositivo di memorizzazione USB alla porta USB sul pannello anteriore del prodotto.
3. Premere il tasto **INVIO**.
4. Premere i tasti ▲▼◀▶ per selezionare **Musica**, quindi premere il tasto **INVIO**.

5. Premere il tasto **GIALLO (C)** per visualizzare la casella di controllo.
6. Premere il tasto **INVIO** per selezionare la traccia desiderata.
7. Premere il tasto **TOOLS**.

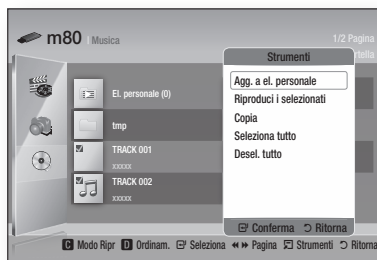

8. Premere i tasti ▲▼ per selezionare **Copia**, quindi premere il tasto **INVIO**.
9. Premere di nuovo il tasto **INVIO**. Per annullare il processo di copia, premere il tasto **STOP** (■).

RIP da un CD audio (CD-DA)

1. Inserire un CD audio (CD-DA), quindi premere il tasto **STOP** (■) o **RETURN** per passare all'elenco dei file musicali.
2. Premere il tasto **GIALLO (C)** per visualizzare la casella di controllo.
3. Premere il tasto **INVIO** per selezionare la traccia desiderata.
4. Premere il tasto **TOOLS**.

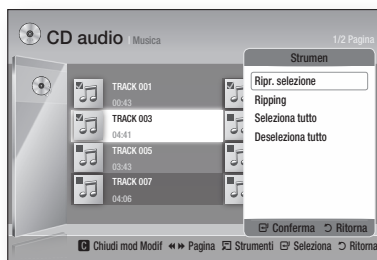

5. Premere i tasti ▲▼ per selezionare **RIP**, quindi premere il tasto **INVIO**.

Servizi di rete

È possibile usufruire di diversi servizi di rete come Smart Hub o BD-LIVE collegando il prodotto alla rete.

Prima di utilizzare qualsiasi servizio di rete, leggere le seguenti istruzioni.

1. Collegare il prodotto alla rete.
(Vedere le pagine 30~31)
2. Configurare le impostazioni di rete.
(Vedere le pagine 44~48)

Utilizzo di Smart Hub

Utilizzando Smart Hub, da Internet è possibile vedere filmati e video e ascoltare musica in streaming, accedere a diverse applicazioni gratuite e a pagamento e visualizzarle sul televisore.

I contenuti delle applicazioni comprendono notizie, sport, previsioni del tempo, mercati azionari, mappe, foto e giochi.

È anche possibile avviare questa funzione premendo il tasto **SMART HUB** sul telecomando.



Primo avvio di Smart Hub

Per effettuare il primo avvio di Smart Hub, seguire i passi riportati di seguito:

1. Andare al menu principale.

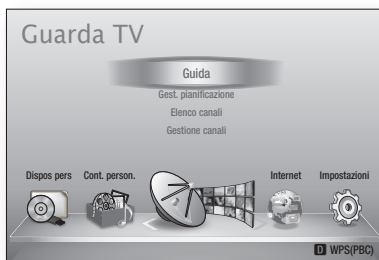

2. Premere i tasti ◀▶ per selezionare **Internet**, quindi premere il tasto **INVIO**.

3. Si apre la schermata di Smart Hub. In alcuni casi, immediatamente dopo appare la schermata del Paese.

4. Se appare la schermata del Paese, premere i tasti ▲▼ per selezionare il Paese, quindi premere il tasto **INVIO**.

NOTA

- Alcune applicazioni sono disponibili solo in alcuni Paesi.

5. Appare la schermata dei termini del contratto di fornitura del servizio.

Per accettare, premere i tasti ◀▶ per selezionare **Accetto**, quindi premere il tasto **INVIO**.

NOTA

- La visualizzazione delle schermate può richiedere alcuni secondi.

6. Viene visualizzata la schermata di aggiornamento del servizio, che installa una serie di servizi e di applicazioni. A operazione ultimata, la schermata si chiude. Le applicazioni e i servizi scaricati sono visualizzati nella schermata di Smart Hub. Questa operazione può richiedere un po' di tempo.

NOTA

- Smart Hub potrebbe chiudersi provvisoriamente durante l'installazione.
- Dopo l'installazione può apparire una serie di schermate. Si può premere il tasto **INVIO** per chiuderle oppure si lascia che si chiudano da sé.

7. Per avviare un'applicazione, premere i tasti ▲▼◀▶ per selezionare un widget, quindi premere il tasto **INVIO**.

Servizi di rete

Smart Hub in breve

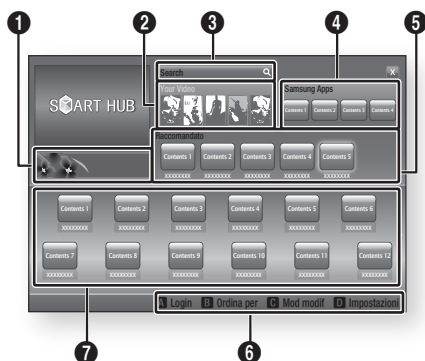

1 Commerciale : Visualizza la Guida di Smart Hub, un'introduzione al prodotto e nuove introduzioni all'applicazione.

2 Your Video : Fornisce consigli sui video in base ai gusti personali.

- Consente di vedere consigli sui filmati in base alle preferenze precedenti.
- Consente di selezionare un filmato, visualizza un elenco di provider VOD (Video on Demand) che possiedono il filmato e permette di scegliere il provider per lo streaming. (Lo streaming non è disponibile in alcune regioni).
- Per istruzioni su come utilizzare Tuoi video, visitare il sito www.samsung.com.

3 Search : Fornisce una ricerca integrata dei provider video e dei dispositivi AllShare collegati.

- Utilizzabile durante l'uso di Smart Hub (tranne in caso di visione di un disco Blu-ray).
- Per facilità di accesso, utilizzare il tasto **SEARCH** sul telecomando.
- Per istruzioni su come utilizzare la funzione di ricerca, visitare il sito www.samsung.com.

4 Samsung Apps : È possibile scaricare vari servizi applicativi, a pagamento o gratuiti.

5 Raccomandato : Mostra i contenuti raccomandati gestiti da Samsung.

Guida di navigazione : Visualizza i tasti del telecomando utilizzabili per navigare in Smart Hub.

- 6**
- **ROSSO (A)** : Per effettuare il login a Smart Hub.
 - **VERDE (B)** : Per ordinare le applicazioni.
 - **GIALLO (C)** : Per modificare le applicazioni.
 - **BLU (D)** : Per cambiare le impostazioni di Smart Hub.

7

Le mie applicazioni : Visualizza la galleria personale di applicazioni in cui è possibile aggiungere, modificare ed eliminare.

NOTA

- Samsung Electronics non si assume alcuna responsabilità legale per l'eventuale interruzione del servizio Smart Hub causata per qualsivoglia motivo dal provider di servizi.
- Il servizio Smart Hub scarica ed elabora i dati via Internet in modo da poter visualizzare i contenuti Internetsullo schermo del televisore. Se la connessione Internet è instabile, il servizio può subire ritardi o interruzioni. Inoltre il prodotto può disattivarsi automaticamente in risposta alle condizioni di Internet. Se questo accade, controllare la connessione Internet e riprovare.
- È possibile che il servizio applicativo sia fornito solo in inglese e che i contenuti disponibili cambino a seconda della regione.
- Per ulteriori informazioni su un servizio Smart Hub, visitare il sito Web del provider di servizi interessato.
- I servizi forniti sono soggetti a modifiche senza preavviso da parte del provider di servizi Smart Hub.
- I contenuti del servizio Smart Hub possono variare a seconda della versione firmware del prodotto.

Utilizzo del tastierino

Attraverso il telecomando è possibile utilizzare il tastierino a video per inserire lettere, numeri e simboli.

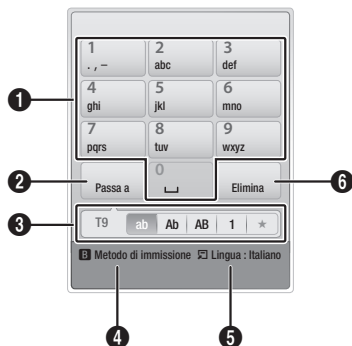

1	Il tastierino. Per inserire lettere, numeri e simboli.
2	Premere il tasto DISC MENU sul telecomando per cambiare il modo di inserimento. : ab, Ab, AB, numeri o icone.
3	Visualizza il modo di inserimento corrente.
4	Premere il tasto VERDE (B) sul telecomando per cambiare il modo di inserimento. (T9 o ABC)
5	Premere il tasto TOOLS sul telecomando per cambiare la lingua.
6	Premere il tasto TITLE MENU sul telecomando per eliminare un carattere.

Inserimento di testo, numeri e simboli

Per inserire del testo, premere, sul telecomando, il tasto numerico corrispondente alla lettera da inserire. Premere rapidamente il tasto per inserire una lettera diversa dalla prima lettera che appare sul tastierino a video. Per inserire ad esempio la lettera b, premere rapidamente per due volte il tasto 2 del telecomando. Per inserire la prima lettera di un tasto, premere una volta il tasto, quindi rilasciarlo e attendere.

Per spostarsi nel testo, utilizzare i tasti freccia. Per eliminare del testo, spostare il cursore a destra del carattere da eliminare, quindi premere il tasto **TITLE MENU**. Per cambiare maiuscole/minuscole o per inserire numeri o punteggiature, premere il tasto **DISC MENU**.

Creazione di un account

Per stabilire una propria configurazione esclusiva di Smart Hub, creare il proprio account Smart TV. Per creare un account, seguire i passi riportati di seguito:

1. Premere il tasto **ROSSO (A)** sul telecomando. Si apre la schermata Crea account.



2. Premere i tasti **▲▼◀▶** per selezionare **Crea Account**, quindi premere il tasto **INVIO**.
3. Nella schermata successiva, selezionare **ID Smart TV**, quindi premere il tasto **INVIO**. Appaiono una schermata di inserimento e un tastierino.
4. Utilizzare il tastierino per inserire l'indirizzo e-mail. Questo sarà il vostro ID.

NOTA

- Il tastierino funziona in modo analogo a quello di un telefono cellulare.
5. A operazione ultimata, premere il tasto **INVIO** per selezionare **OK**, quindi premere nuovamente il tasto **INVIO**. Riappare la schermata Crea account.
 6. Selezionare **Password**, quindi premere il tasto **INVIO**. Appaiono una schermata di inserimento e un tastierino.
 7. Utilizzare il tastierino per inserire una password. La password può essere una qualsiasi combinazione di lettere, numeri e simboli.

NOTA

- Premere il tasto **ROSSO (A)** sul telecomando per mostrare o nascondere la password man mano che la si inserisce.

Servizi di rete

8. A operazione ultimata, premere il tasto **INVIO** per selezionare **OK**, quindi premere nuovamente il tasto **INVIO**. Riappare la schermata Crea account.
9. Selezionare **Confirm. password**, quindi premere il tasto **INVIO**.
10. Ripetere i passi 7 e 8.
11. Quando riappare la schermata Crea account, selezionare **Crea Account**, quindi premere il tasto **INVIO**. Appare la finestra di conferma.
12. Selezionare **OK**, quindi premere il tasto **INVIO**. Si apre la finestra Continua al servizio di registrazione.
13. Selezionare **Vai a Registr.**, quindi premere il tasto **INVIO**.
14. Si apre la finestra Account servizio di registrazione.
 - Se esistono degli account con uno dei provider nell'elenco, è possibile associare l'account del provider e la relativa password all'account Smart TV. La registrazione facilita l'accesso al sito web del provider. Per istruzioni sulla registrazione, andare al passo 2 nella gestione account sotto il menu Impostazioni.
 - In assenza di account provider o se in questo momento non si intendono registrare gli account esistenti, selezionare **OK**, quindi premere il tasto **INVIO**. È anche possibile lasciare che la finestra si chiuda da sola in un minuto circa.

NOTA

- È necessario utilizzare un indirizzo e-mail come ID.
- È possibile registrare fino a 10 account utente.
- Non è necessario un account per utilizzare Smart Hub.

Login all'account

Per effettuare il login all'account Smart TV, seguire i passi riportati di seguito:

1. Con la visualizzazione della schermata principale Smart Hub sul televisore, premere il tasto **ROSSO (A)** sul telecomando. Si apre la schermata Crea account.
2. Selezionare **FrecciaGiù** vicino al campo **ID Smart TV**, quindi premere il tasto **INVIO**.

3. Selezionare l'ID dall'elenco che appare, quindi premere il tasto **INVIO**. Riappare la schermata Crea account.
4. Selezionare **Password**, quindi premere il tasto **INVIO**. Appaiono una schermata di inserimento e un tastierino.
5. Utilizzando il tastierino e il telecomando, inserire la password. A operazione ultimata, premere il tasto **INVIO**, selezionare **OK**, quindi premere di nuovo il tasto **INVIO**.

NOTA

- Per far sì che Smart Hub inserisca automaticamente la password, selezionare Ricordami l'ID Smart TV e la password dopo aver inserito la password, quindi premere il tasto **INVIO**. Appare un segno di spunta. Smart Hub inserisce automaticamente la password quando si seleziona o si inserisce l'ID.

Impostazioni - BLU (D)

La schermata di menu Impostazioni dà accesso alle funzioni di gestione account, gestione del servizio, reset e proprietà.

Per accedere al menu Impostazioni e selezionare una voce di menu, seguire i passi riportati di seguito:

1. Premere il tasto **BLU (D)** sul telecomando.
2. Premere **▲▼** per selezionare una voce di menu, quindi premere il tasto **INVIO**.

Le funzioni della schermata di menu Impostazioni sono descritte di seguito.

NOTA

- La voce Service Manager elencata nel menu Impostazioni non è disponibile per BD-HDD Combo.

Gestione account

Il menu Gestione account contiene funzioni che consentono di registrare gli account dei provider di servizi, di cambiare la password Smart Hub e di eliminare o disattivare l'account Smart TV.

Registra account servizio

Se esistono degli account con uno dei provider elencati dalla funzione Account servizio di registrazione, è possibile associare l'account del provider e la relativa password all'account Smart TV. Se l'account viene associato, è possibile accedere facilmente all'account attraverso Smart Hub, senza inserire il nome dell'account o la password.

Per utilizzare la funzione Account servizio di registrazione, seguire i passi riportati di seguito:

1. Nel menu Gestione account, selezionare Account servizio di registrazione, quindi premere il tasto **INVIO**. Si apre la finestra Account servizio di registrazione.
2. Premere i tasti freccia **▲▼** per selezionare il provider di servizi da associare all'account Smart TV, quindi premere il tasto **INVIO**.

NOTA

- Se si dispone di un account Samsung e si desidera utilizzare la funzione Appl. Samsung in Smart Hub, registrare qui l'account delle applicazioni Samsung. Per ulteriori informazioni vedere le pagine 80~81).
3. Premere i tasti **▲▼** per selezionare Registro, quindi utilizzando il telecomando e il tastierino a video, inserire l'ID del sito e la password. A operazione ultimata, premere il tasto **INVIO**.

NOTA

- Questi sono l'ID e la password solitamente utilizzati per accedere all'account da questo sito.
4. Se l'ID e la password sono stati inseriti correttamente, viene visualizzato il messaggio Registrati correttamente.
 5. Se è stato premuto **OK**, ripetere i passi da 2 a 4 per effettuare l'associazione ad un altro provider di servizi.
 6. A operazione terminata, premere il tasto **RETURN**.

Cambia password

La funzione Cambia password consente di cambiare la password Smart Hub. Per cambiare la password, seguire i passi riportati di seguito:

1. Selezionare **Cambia password**, quindi premere il tasto **INVIO**.
2. Inserire la password corrente. Appare la schermata successiva.
3. Nella schermata successiva, inserire una nuova password sulla prima linea. Reinserirla sulla seconda linea per confermare.
4. Appare la schermata di messaggio Modifica password completato. Premere il tasto **INVIO** o attendere che la schermata si chiuda - circa 5 secondi.

Rimuovi de elenco account TV

La funzione Rimuovi account di servizio elimina tutti gli account di servizio correnti registrati nella schermata Account servizio di registrazione.

Disattiva account

La funzione Disattiva account disattiva l'account Smart TV e lo elimina completamente da Smart Hub insieme a tutte le impostazioni dell'account.

Reset

La funzione Reset inizializza tutti i widget scaricati, cancella tutti gli account utente e le impostazioni dal prodotto e ripristina tutte le impostazioni Smart Hub sui valori predefiniti. Poi riavvia Smart Hub come se lo avviasse per la prima volta. L'account, tuttavia, rimane memorizzato sul server Smart Hub. Per effettuare il login al proprio account, inserire l'ID e la password nella schermata Crea account.

Per utilizzare la funzione Ripristina, seguire i passi riportati di seguito:

1. Nel menu Impostazioni, selezionare Reset, quindi premere il tasto **INVIO**. Si apre la schermata Ripristina.
2. Inserire la password di sicurezza. Questa è la password inserita se è stato impostato un grado di blocco canale BD o DVD (Vedere le pagine 50~51). In caso contrario, inserire 0000.

Servizi di rete

3. Dopo alcuni istanti, Smart Hub viene ripristinato automaticamente. È possibile che appaia una schermata nera, dopodiché riappare Smart Hub. Dopo alcuni istanti si avvia la procedura di reinizializzazione.
4. Per completare la reinizializzazione, andare al passo 4 in Primo avvio di Smart Hub. (Vedere a pagina 73)

NOTA

- Se non si ricorda la password, premere il tasto **STOP** () sul pannello anteriore del prodotto per più di 5 secondi senza dischi inseriti.

Proprietà

La voce di menu Proprietà elenca tre funzioni che visualizzano informazioni su Smart Hub:

Dettaglio

Fa un elenco delle informazioni su Smart Hub, incluso il numero della versione, il numero dei servizi installati, lo spazio in memoria utilizzato e l'ID univoco del prodotto.

Condiz. Contratto assistenza

Visualizza i termini del contratto di fornitura del servizio.

Mod. modif - GIALLO (C)

Le funzioni del menu Mod. modif consentono di manipolare i widget della sezione Le mie applicazioni della schermata Smart Hub. Utilizzando queste funzioni, è possibile bloccare e sbloccare l'accesso ad alcuni widget, creare nuove cartelle e spostare al loro interno i widget, rinominare le cartelle, eliminare i widget e modificare la posizione dei widget sulla schermata. Per accedere al menu Mod. modif e selezionare una voce di menu, seguire i passi riportati di seguito:

1. Premere il tasto **GIALLO (C)** sul telecomando. Nella parte inferiore della schermata viene visualizzata la barra dei menu Mod. modif.
2. Premere **▲▼◀▶** per selezionare una voce di menu, quindi premere il tasto **INVIO**.

Le funzioni della barra dei menu Mod. modif sono descritte di seguito.

NOTA

- Alcune voci di menu potrebbero non essere visualizzate sullo schermo. Per vedere queste voci, premere **◀▶** per spostarsi sul bordo dello schermo, quindi premere questo tasto una seconda volta per scoprire le voci.
- Per chiudere la barra, evidenziare la X sul lato destro in basso, quindi premere il tasto **INVIO**.

Sposta

La funzione Sposta consente di cambiare la posizione di un widget sullo schermo. Per utilizzare la funzione Sposta, seguire i passi riportati di seguito:

1. Premere il tasto **GIALLO (C)** sul telecomando.
2. Selezionare un widget, quindi premere il tasto **INVIO**. Sopra il widget appare un segno di spunta.
3. Premere **▲▼◀▶** per selezionare Cambia posizione, quindi premere il tasto **Sposta**. Sopra il widget viene visualizzata un'icona di modifica della posizione.
4. Premere **▲▼◀▶** per spostare l'icona. Premere il tasto **INVIO** quando l'icona è nella posizione desiderata. Il widget si sposta nella nuova posizione.

Sposta in cart.

La funzione Sposta nella cartella consente di spostare un widget in una cartella. Per utilizzare la funzione Sposta nella cartella, seguire i passi riportati di seguito:

1. Premere il tasto **GIALLO (C)** sul telecomando.
2. Selezionare un widget, quindi premere il tasto **INVIO**. Se è già stata creata una cartella, è possibile spostare il widget.
3. Premere **▲▼◀▶** per selezionare Sposta nella cartella, quindi premere il tasto **INVIO**. Si apre la finestra Sposta nella cartella.
4. Premere **▲▼◀▶** per selezionare una cartella, quindi premere il tasto **INVIO**. Appare il messaggio Spostato nella cartella e poi si chiude. Il widget è stato spostato nella cartella.

Per accedere ai widget di una cartella

1. Chiudere il menu Mod. modif.
2. In Le mie applicazioni, premere **▲▼◀▶** per selezionare una cartella, quindi premere il tasto **INVIO**. La cartella si apre.
3. Selezionare un widget, quindi premere il tasto **INVIO**. L'applicazione del widget o il servizio si avvia.

Per modificare le voci di una cartella

Selezionare una cartella, quindi premere il tasto **INVIO**. La cartella si apre.

Premere il tasto **GIALLO (C)** sul telecomando. I tasti Modifica appaiono nella parte inferiore dello schermo.

Questi tasti funzionano in modo analogo ai tasti del menu Mod. modif della schermata principale. Ad esempio, per spostare nuovamente un widget alla schermata principale di Le mie applicazioni:

1. Selezionare il widget.
2. Selezionare Sposta nella cartella, quindi premere il tasto **INVIO**. Si apre la finestra Sposta nella cartella.
3. Selezionare Le mie applicazioni, quindi premere il tasto **INVIO**. La finestra Sposta nella cartella si chiude e il widget ritorna alla schermata principale Le mie applicazioni.

Nuova cart

La funzione Nuova cartella consente di creare e rinominare nuove cartelle. Dopo aver creato una cartella, è possibile spostarvi all'interno i widget. Per utilizzare la funzione Nuova cartella, seguire i passi riportati di seguito:

1. Premere il tasto **GIALLO (C)** sul telecomando.
2. Premere **▲▼◀▶** per spostare il cursore su Nuova cartella e quindi premere il tasto **INVIO**. Appaiono la finestra Nuova cartella e un tastierino.
3. Utilizzare il tastierino per inserire il nome della cartella, quindi premere il tasto **INVIO**. La schermata Nuova cartella si chiude e appare Nuova cartella sulla schermata Smart Hub.

Rinomina cart.

La funzione Rinomina cartella consente di rinominare le cartelle. Per utilizzare la funzione Rinomina cartella, seguire i passi riportati di seguito:

1. Premere il tasto **GIALLO (C)** sul telecomando.
2. Premere **▲▼◀▶** per selezionare una cartella, quindi premere il tasto **INVIO**.
3. Premere **▲▼◀▶** per selezionare Rinomina cartella, quindi premere il tasto **INVIO**. Appaiono la finestra Rinomina cartella e un tastierino.
4. Utilizzare il tastierino per inserire un nuovo nome, quindi premere il tasto **INVIO**. La finestra Rinomina si chiude e sotto la cartella appare il nuovo nome.

Blocco

La funzione Blocca consente di bloccare alcuni widget di Le mie applicazioni in modo che possano essere aperti solo inserendo il codice di blocco minori.

Per utilizzare la funzione Blocca, seguire i passi riportati di seguito:

1. Premere il tasto **GIALLO (C)** sul telecomando.
2. Premere **▲▼◀▶** per selezionare un widget, quindi premere il tasto **INVIO**. Se il widget può essere bloccato, la voce di menu Blocca è abilitata.
3. Premere **▲▼◀▶** per selezionare Blocca, quindi premere il tasto **INVIO**. Viene visualizzata la finestra Blocca servizio.
4. Inserire il codice di blocco minori (Vedere le pagine 50-51). Se non è stato creato un codice di blocco minori, inserire 0000.
5. Premere il tasto **INVIO**. La finestra Blocca servizio si apre per confermare il blocco, poi si chiude. Vicino al widget viene visualizzato un simbolo di bloccaggio.

Servizi di rete

Sblocco

1. Premere il tasto **GIALLO (C)** sul telecomando.
2. Premere **▲▼◀▶** per selezionare un widget bloccato, quindi premere il tasto **INVIO**.
3. Premere **▲▼◀▶** per selezionare Sblocca, quindi premere il tasto **INVIO**. Viene visualizzata la finestra Blocca servizio.
4. Inserire il codice di blocco minori (Vedere le pagine 50-51). Se non è stato creato un codice di blocco minori, inserire 0000.
5. Premere il tasto **INVIO**. La finestra Blocca servizio rilasciato si apre per confermare che il blocco è stato rilasciato, poi si chiude.

Elimina

La funzione Elimina consente di eliminare i widget da Le mie applicazioni. Per utilizzare la funzione Elimina, seguire i passi riportati di seguito:

1. Premere il tasto **GIALLO (C)** sul telecomando.
2. Premere **▲▼◀▶** per selezionare un widget, quindi premere il tasto **INVIO**.
3. Premere **▲▼◀▶** per selezionare Elimina, quindi premere il tasto **INVIO**. Appare il messaggio "Eliminare voce(i) selezionata(e)?".
4. Selezionare **Si**, quindi premere il tasto **INVIO**. Il widget viene eliminato.

Ordina - VERDE (B)

Le funzioni del menu Ordina consentono di ordinare i widget in Le mie applicazioni per nome, data, frequenza (di utilizzo) e categoria. Se si cambia manualmente la posizione di un widget, il menu Ordina seleziona automaticamente Definito dall'utente quando lo si avvia.

Per ordinare i widget in Le mie applicazioni, seguire i passi riportati di seguito:

1. Premere il tasto **VERDE (B)** sul telecomando.
2. Premere **◀▶** per selezionare un tipo di ordinamento, quindi premere il tasto **INVIO**. Smart Hub ordina i widget in base al tipo di ordinamento scelto.

Samsung Apps

Appl. Samsung consente di scaricare sul prodotto applicazioni e servizi a pagamento e gratuiti e di visualizzarli o utilizzarli sul televisore.

Queste applicazioni e servizi comprendono video, musica, foto, giochi, notizie, sport, ecc. I widget delle nuove applicazioni appaiono in Le mie applicazioni.

Applicazioni e servizi aggiuntivi vengono aggiunti regolarmente.

Applicazioni a pagamento

Per scaricare le applicazioni a pagamento, è necessario creare un account Appl. Samsung e aggiungere una carta di credito all'account.

Per creare un account Appl. Samsung, visitare il sito www.samsung.com

NOTA

- Alcuni Paesi potrebbero non disporre di questo servizio.

Accesso alla schermata delle applicazioni Samsung

Per accedere alle applicazioni Samsung, premere i tasti **▲▼◀▶** per navigare nell'area Appl. Samsung sulla schermata principale Smart Hub, quindi premere il tasto **INVIO**. Si apre la schermata Appl. Samsung.

NOTA

- Se è la prima volta che si accede a questa schermata, appare la finestra dei termini di fornitura del servizio. Per accettare, selezionare Accetto, quindi premere il tasto **INVIO**.

Uso della schermata Appl. Samsung

Per utilizzare la schermata Appl. Samsung, seguire i passi riportati di seguito:

1. Premere i tasti **◀▶** per passare all'elenco di categoria di sinistra.
2. Premere **▲▼** per selezionare una categoria. In pochi secondi, la schermata Appl. Samsung visualizza le applicazioni di questa categoria. In cima appaiono le icone di ordinamento.
3. Premere il tasto **▶** per spostarsi sulle applicazioni o sui servizi visualizzati.

4. Premere i tasti ▲▼◀▶ per selezionare un' applicazione o un servizio, quindi premere il tasto **INVIO**. Appare la schermata Dettagli applicazioni che descrive il servizio o l' applicazione.
5. Selezionare Scarica ora, quindi premere il tasto **INVIO**. Se l'applicazione o il servizio è gratuito, viene scaricato ed eseguito. Se invece è a pagamento, seguire le direttive a video per completare lo scaricamento.

NOTA

- Alcune applicazioni vengono scaricate gratuitamente, ma richiedono la registrazione con il provider o un account a pagamento con il provider per poter essere utilizzate.
- I widget per le applicazioni e i servizi scaricati da Appl. Samsung vengono visualizzati in Le mie applicazioni.

Icone Ordina per

È possibile accedere alle icone Ordina per nella parte superiore dello schermo attraverso i tasti ▲▼◀▶. Ogni icona visualizza i servizi o le applicazioni per la categoria selezionata, ordinati in base ai criteri sull'icona (Raccomandati, Più scaricati, Più recenti, Nome).

È anche possibile utilizzare il tasto **BLU (D)** sul telecomando per accedere alle icone Ordina per. Ogni volta che si preme il tasto **BLU (D)**, il display cambia da un'icona di ordinamento alla successiva.

Applicazioni Samsung per categoria

Sono disponibili le seguenti categorie:

- **Novità?** : Visualizza le applicazioni registrate di recente.
- **Video** : Visualizza diversi supporti video come filmati, spettacoli TV e video di breve lunghezza.
- **Giochi** : Visualizza diversi giochi, come sudoku e scacchi.
- **Sport** : Visualizza diversi servizi multimediali sugli sport, come informazioni, immagini e video brevi sulle partite.
- **Lifestyle** : Comprende diversi servizi informativi sugli stili di vita, come musica, tool di gestione delle foto personali e tool di social networking come Facebook e Twitter.
- **Informazioni** : Comprende vari servizi informativi come notizie, mercati azionari e previsioni del tempo.
- **Altro** : Comprende vari altri servizi.

Account pers.

Mio account dà accesso all'elenco delle applicazioni Samsung e alla cronologia di scaricamento, nonché alla schermata Cash mie applicazioni. Per accedere a queste informazioni è necessario disporre di un account Samsung Apps.

Guida

In caso di domande su Appl. Samsung, consultare innanzitutto la Guida. Se nessuno dei consigli risulta essere d'aiuto, visitare il sito www.samsung.com.

Per utilizzare la funzione Guida, seguire i passi riportati di seguito:

1. Premere i tasti ▲▼◀▶ per selezionare Guida, quindi premere il tasto **INVIO**.
2. Premere ▲▼ per scorrere il testo della Guida.
3. Premere ◀ per uscire dalla Guida.

Uso dei tasti colorati del telecomando con le applicazioni Samsung

- **ROSSO (A) (Login)** : Per effettuare il login all' account Smart TV.
- **VERDE (B) (Vista miniature/Vista elenco)** : Per commutare le applicazioni tra Miniatura e Visualizzazione elenco.
- **BLU (D) (Ordina per)** : Per ordinare le applicazioni per categoria in base a Raccomandati, Più scaricati, Più recenti o Nome.
- **Ritorna** : Per tornare al menu precedente.

NOTA

- I servizi relativi a contenuti Internet possono essere aggiunti o eliminati senza preavviso dai provider.

Per istruzioni su come utilizzare la funzione Tuoi video o Ricerca, visitare il sito www.samsung.com

Servizi di rete

BD-LIVE™

Quando il lettore è collegato alla rete, è possibile fruire di diversi contenuti di servizi relativi ai film utilizzando un disco compatibile con BD-LIVE.

1. Controllare le dimensioni dello spazio di memoria restante. L'HDD deve avere almeno 1GB di spazio libero per installare i servizi BD-LIVE.
2. Inserire un disco Blu-ray che supporti BD-LIVE.
3. Selezionare una voce tra i diversi contenuti del servizio BD-LIVE forniti dal produttore del disco.

NOTA

- La modalità di utilizzo di BD-LIVE e dei contenuti forniti può variare a seconda del produttore del disco.

NOTA

- La funzione di backup automatico non può essere utilizzata contemporaneamente alle seguenti funzioni.
 - Riproduzione di file (Musica, foto, video e programmi TV registrati) o accesso al browser, nel menu Cont. person. o Dispos pers.
 - Aggiornamento software
 - Formato HDD, test Prestazioni, test Dispositivo
 - impostazioni di rete.

Utilizzo della funzione AllShare

AllShare consente di riprodurre sul lettore musica, video e file foto situati sul PC o sul telefono cellulare compatibile DLNA o sul NAS.

Per utilizzare AllShare con il prodotto, è necessario collegare il prodotto alla rete (Vedere le pagine 30~31).

Per utilizzare AllShare con il PC, è necessario installare il software AllShare sul PC.

Se si dispone di un telefono cellulare compatibile DLNA o di un NAS, è possibile utilizzare AllShare senza un software aggiuntivo.

È possibile scaricare il software PC e ottenere istruzioni dettagliate per l'utilizzo di AllShare dal sito Web Samsung.com.

Backup automatico

È possibile salvare e riprodurre video, foto e musica salvati su prodotti Samsung con backup automatico su questo prodotto senza utilizzare la connessione USB.

Quando il dispositivo esterno è collegato a questo prodotto per la prima volta, nella schermata del prodotto viene visualizzato un messaggio di pop-up di controllo accesso al dispositivo. Per usare la funzione di backup automatico selezionare Consenti.

L'impostazione Control accesso al dispos. è in grado di impostare Gestione server AllShare. (Vedere a pagina 48)

Risoluzione dei problemi

Prima di rivolgersi al servizio di assistenza, eseguire i controlli indicati di seguito.

PROBLEMA	SOLUZIONE
Con il telecomando non è possibile eseguire nessuna operazione.	<ul style="list-style-type: none"> • Controllare le batterie del telecomando. Può darsi che debbano essere sostituire. • Azionare il telecomando a una distanza non superiore a 6,1 m. • Rimuovere le batterie e tenere premuti uno o più tasti per diversi minuti per scaricare l'elettricità residua dal microprocessore all'interno del telecomando e resettarlo. Reinsere le batterie e riprovare ad usare il telecomando.
Il disco non viene riprodotto.	<ul style="list-style-type: none"> • Assicurarsi che il disco sia inserito con il lato dell'etichetta rivolto verso l'alto. • Verificare il codice regionale del disco Blu-ray/DVD.
Il menu del disco non viene visualizzato.	<ul style="list-style-type: none"> • Assicurarsi che il disco contenga dei menu.
Sulla schermata appare un messaggio di divieto.	<ul style="list-style-type: none"> • Questo messaggio viene visualizzato quando si preme un tasto non valido. • La funzione non è supportata dal software del Blu-ray/DVD (ad es. le angolature). • Sono stati richiesti un numero di titolo o di capitolo o un tempo di ricerca fuori gamma.
Il modo di riproduzione non corrisponde a quello selezionato nel menu di configurazione.	<ul style="list-style-type: none"> • Una parte delle funzioni selezionate nel menu di configurazione potrebbe non funzionare correttamente se il disco non è codificato con la funzione corrispondente.
Non si riesce a cambiare il formato dello schermo.	<ul style="list-style-type: none"> • Il formato è definito nel disco Blu-ray/DVD. • Questo problema non riguarda il prodotto.
Non si sente l'audio.	<ul style="list-style-type: none"> • Verificare di aver selezionato l'uscita digitale corretta nel menu delle opzioni audio.
La schermata è bloccata	<ul style="list-style-type: none"> • Se per l'uscita HDMI è impostata una risoluzione non supportata dal televisore (ad esempio 1080p), è possibile che l'immagine non venga riprodotta sul televisore. • Premere il tasto MENU per visualizzare il menu principale. Premere il tasto STOP () sul pannello anteriore del prodotto per più di 5 secondi senza dischi inseriti. • Quando vengono ripristinate le impostazioni predefinite, tutti i dati BD personalizzati vengono eliminati.

Appendice

PROBLEMA	SOLUZIONE
Password dimenticata	<ul style="list-style-type: none">• Premere il tasto MENU per visualizzare il menu principale. Premere il tasto STOP () sul pannello anteriore del prodotto per più di 5 secondi senza dischi inseriti. Utilizzarla solo in caso di necessità.• Quando vengono ripristinate le impostazioni predefinite, tutti i dati BD personalizzati vengono eliminati.
In caso di altri problemi.	<ul style="list-style-type: none">• Tornare all'indice, individuare la sezione del manuale utente contenente le spiegazioni sul problema in questione e seguire nuovamente la procedura.• Se il problema persiste, contattare il più vicino centro di assistenza autorizzato Samsung.
L'immagine è disturbata o distorta	<ul style="list-style-type: none">• Accertarsi che il disco non sia sporco o graffiato.• Pulire il disco.
Nessuna uscita HDMI.	<ul style="list-style-type: none">• Controllare il collegamento tra il televisore e il connettore HDMI del prodotto.• Verificare che il televisore supporti la risoluzione di ingresso HDMI 576p/480p, 720p, 1080i, 1080p.
Schermata di uscita HDMI anomala.	<ul style="list-style-type: none">• Se l'immagine appare disturbata, significa che il televisore non supporta la funzione HDCP (High-bandwidth Digital Content Protection).
Funzione AllShare	
Si vedono le cartelle condivise in AllShare, ma non i file.	<ul style="list-style-type: none">• AllShare mostra solo i file corrispondenti alle categorie Immagine, Musica e Film. I file che non corrispondono a queste categorie potrebbero non essere visualizzati.
Il video viene riprodotto in modo intermittente.	<ul style="list-style-type: none">• Verificare che la rete sia stabile.• Verificare che il cavo di rete sia collegato correttamente e che la rete non sia sovraccarica.• La connessione wireless tra il dispositivo compatibile DLNA e il lettore è instabile. Verificare la connessione.
La connessione AllShare tra BD-HDD Combo e il PC è instabile.	<ul style="list-style-type: none">• L'indirizzo IP sotto la stessa subnetwork deve essere univoco. In caso contrario, questo fenomeno può essere causato dall'interferenza tra gli IP.• Verificare se vi è un firewall abilitato. In questo caso, disabilitare la funzione firewall.

PROBLEMA	SOLUZIONE
BD-LIVE	
Non è possibile collegarsi al server BD-LIVE.	<ul style="list-style-type: none"> • Verificare che la connessione di rete sia stata stabilita utilizzando il menu Stato della rete. (Vedere a pagina 47) • Il dispositivo deve avere almeno 1GB di spazio libero per poter installare il servizio BD-LIVE. È possibile controllare lo spazio disponibile in Gestione dei dati BD. (Vedere le pagine 49~50) • Controllare che il menu Connessione Internet BD-LIVE sia impostato su Consenti a tutti. • Se la procedura descritta fallisce, contattare il fornitore dei contenuti o aggiornare il firmware del prodotto.
Quando si utilizza il servizio BD-LIVE, si verifica un errore.	<ul style="list-style-type: none"> • Il dispositivo deve avere almeno 1GB di spazio libero per poter installare il servizio BD-LIVE. È possibile controllare lo spazio disponibile in Gestione dei dati BD. (Vedere le pagine 49~50)
Registrazione	
Viene visualizzato il messaggio "Test prestazioni fallito", non funziona inoltre la funzione registrazione programmata e Time Shift.	<ul style="list-style-type: none"> • Questo problema può essere causato dall'uso di dispositivi di memorizzazione USB di qualità inferiore che non supportano la funzione di registrazione. Si raccomanda di utilizzare il dispositivo di memorizzazione HDD USB. • Si raccomanda un HDD USB con velocità di almeno 5400 giri/min. L'HDD USB di tipo RAID non è supportato.

 **NOTA**

- Quando vengono ripristinate le impostazioni predefinite, tutti i dati BD personalizzati vengono eliminati.

Riparazioni

In caso di contatto per la riparazione del prodotto, è possibile che vengano addebitate delle spese amministrative nei seguenti casi:

1. Il tecnico viene inviato a domicilio su vostra richiesta e il prodotto non presenta difetti.
2. Portate l'unità presso un centro di riparazione e il prodotto non presenta difetti.

Prima di effettuare l'intervento a domicilio o di iniziare qualsiasi lavoro sul prodotto, viene comunicato l'importo delle spese amministrative .

Prima di cercare di riparare il prodotto, consigliamo di leggere per intero questo manuale, cercare una soluzione on line sul sito www.samsung.com o contattare l'Assistenza Clienti Samsung.

Appendice

Specifiche

Generale	Peso	3,9 kg
	Dimensioni	430 (L) X 299 (P) X 64 (A) mm
	Temperatura di esercizio	Da +5°C a +35°C
	Umidità di esercizio	Da 10% a 75%
Disco	BD (disco Blu-ray)	Velocità di lettura: 4,917 m/sec. Velocità di lettura: 3,49 ~ 4,06 m/sec.
	DVD (Digital Versatile Disc)	Tempo approssimativo di riproduzione (Single Sided, Single Layer): 135 min.
	CD: 12 cm (COMPACT DISC)	Velocità di lettura: 4,8 ~ 5,6 m/sec. Tempo massimo di riproduzione: 74 min.
	CD: 8 cm (COMPACT DISC)	Velocità di lettura: 4,8 ~ 5,6 m/sec. Tempo massimo di riproduzione: 20 min.
Uscita video	Video composito	1 Canale: 1.0 Vp-p (carico 75Ω) Blu-ray/DVD: 576i/480i
	Video Component	Y : 1.0 Vp-p (carico 75Ω) Pr : 0,70 Vp-p (carico 75Ω) Pb : 0,70 Vp-p (carico 75Ω) Disco Blu-ray: 576i/480i DVD: 576p/480p, 576i/480i
Video/Audio	HDMI	1080p, 1080i, 720p, 576p/480p Audio PCM multicanale, audio Bitstream
Uscita audio	Uscita audio analogica	Canale 2, (2Vrms ± 10%)
	Uscita audio digitale	Ottica
Rete	Ethernet	Terminale 10/100BASE-TX
	LAN wireless	Integrato
	Sicurezza	WEP (OPEN/SHARED) WPA-PSK (TKIP/AES) WPA2-PSK (TKIP/AES)
	WPS(PBC)	Supportato
Capacità HDD	BD-D8900	1 TB

- Il progetto e le specifiche sono soggetti a modifiche senza preavviso.
- Per l'alimentazione e il consumo di potenza, vedere l'etichetta allegata al prodotto.
- Peso e dimensioni sono approssimativi.

※ Il terminale HDMI 2 non emette segnale video.

Avvertenza sulla compatibilità

NON TUTTI I dischi sono compatibili

- Limitatamente alle restrizioni di seguito descritte e a quelle annotate in tutto il Manuale, inclusa la sezione Tipo e caratteristiche del disco di questo manuale utente, i tipi di dischi riproducibili sono: dischi BD-ROM, DVD-VIDEO e CD audio (CD-DA) commerciali pre-registrati; dischi BD-RE/-R, DVD-RW/-R; e dischi CD-RW/-R.
- I dischi diversi da quelli sopra indicati non possono essere riprodotti con questo prodotto o non sono progettati a tale scopo. Inoltre, alcuni dei dischi sopra riportati potrebbero non essere riprodotti per uno o più motivi tra quelli indicati di seguito.
- Samsung non può garantire che questo prodotto sia in grado di riprodurre tutti i dischi contrassegnati dal logo BD-ROM, BD-RE/-R, DVD-VIDEO, DVD-RW/-R, DVD+RW/+R e CD-RW/-R. Inoltre, questo prodotto potrebbe non rispondere a tutti i comandi operativi o attivare tutte le funzioni di ogni disco. È pertanto possibile che si verifichino problemi di incompatibilità e di funzionamento del prodotto tra gli attuali dischi e quelli con il nuovo formato:
 - Blu-ray è un formato nuovo e in evoluzione; è possibile dunque che questo prodotto non consenta di attivare tutte le funzioni dei dischi Blu-ray o perché opzionali o perché si tratta di funzioni supplementari che sono state aggiunte al formato Blu-ray dopo l'uscita del prodotto, o perché determinate funzioni saranno disponibili solo in un secondo tempo.
 - Questo prodotto non supporta tutte le versioni di formato del disco attuali o nuove.
 - I formati attuali o nuovi dei dischi sono soggetti a revisioni, modifiche, aggiornamenti, migliorie e/o aggiunte.
 - Alcuni dischi vengono prodotti in modo da consentire un funzionamento specifico o limitato durante la riproduzione;
 - È possibile che alcune funzioni siano opzionali, che altre funzioni siano state aggiunte dopo l'uscita del prodotto o che determinate funzioni siano disponibili solo in un secondo momento.
 - È possibile che alcuni dischi che recano il contrassegno BD-ROM, BD-RE/-R, DVD-VIDEO, DVD-RW/-R, DVD+RW/+R e CD-RW/-R non siano ancora standardizzati.
 - Alcuni dischi potrebbero non essere riprodotti a seconda del loro stato fisico o delle condizioni di registrazione.
 - Possono verificarsi dei problemi e degli errori nella creazione di Blu-ray o del software DVD e/o nella fabbricazione dei dischi.
 - Questo prodotto funziona diversamente da un prodotto DVD standard o da un'altra apparecchiatura AV. e/o
 - Per i motivi indicati nel presente manuale utente e per altri motivi individuati e inviati dal Centro di Assistenza clienti SAMSUNG.
- In caso di problemi di compatibilità o di funzionamento del prodotto, contattare il Centro di assistenza clienti SAMSUNG. Per eventuali aggiornamenti sul prodotto, è inoltre possibile contattare il Centro di assistenza clienti SAMSUNG.
- Per ulteriori informazioni sui limiti della riproduzione e sulla compatibilità del disco, si vedano le sezioni Precauzioni, Prima di leggere il manuale utente, Tipi e caratteristiche del disco, e Prima di avviare la riproduzione, contenute in questo manuale utente.

Protezione contro la copia

- Dato che AACS (Advanced Access Content System) è approvato come sistema di protezione dei contenuti per il formato Blu-ray e viene utilizzato come il CSS (Content Scramble System) per il formato DVD, vengono imposte alcune restrizioni sulla riproduzione, sull'uscita analogica del segnale, ecc., per i contenuti AACS protetti. Il funzionamento di questo prodotto e le relative restrizioni possono variare in funzione del periodo di acquisto oppure tali restrizioni possono essere adottate e/o cambiate dall'AACS dopo la fabbricazione del prodotto. Inoltre vengono utilizzati aggiuntivamente BD-ROM Mark e BD+ come sistemi di protezione del contenuto per il formato Blu-ray, che impone certe restrizioni, incluse quelle di riproduzione per i contenuti protetti con BD-ROM Mark e/o BD+. Per ottenere informazioni aggiuntive su AACS, BD-ROM Mark, BD+, o su questo prodotto, contattare il Centro di assistenza clienti SAMSUNG.

Appendice

- Diversi dischi Blu-ray/DVD sono codificati con una protezione contro la copia. Per questo motivo, il lettore deve essere collegato direttamente al televisore, non a un videoregistratore. Se si collega il sistema a un videoregistratore, i dischi Blu-ray/DVD protetti contro la copia verranno riprodotti con un'immagine distorta.
- Questa voce comprende la tecnologia di protezione da copia protetta da brevetti USA e altri diritti di proprietà intellettuale di Rovi Corporation. Sono vietati il reverse engineering e lo smontaggio.
- Secondo le leggi di copyright USA e quelle di altri Paesi, la registrazione, l'uso, la visione, la distribuzione o la modifica di programmi televisivi, videocassette, dischi Blu-ray, DVD, e altri materiali senza la dovuta autorizzazione può esporre a responsabilità civile e/o penale.
- **Per l'uscita scansione progressiva BD-HDD Combo** : SI PREGA DI NOTARE CHE NON TUTTI I TELEVISORI AD ALTA DEFINIZIONE SONO TOTALMENTE COMPATIBILI CON QUESTO prodotto, PERTANTO L'IMMAGINE POTREBBE APPARIRE ALTERATA. IN CASO DI PROBLEMI CON LE IMMAGINI DELLA SCANSIONE PROGRESSIVA, SI RACCOMANDA ALL'UTENTE DI IMPOSTARE IL COLLEGAMENTO SULL'USCITA A 'DEFINIZIONE STANDARD'. IN CASO DI DOMANDE RELATIVE ALLA COMPATIBILITÀ TRA IL TELEVISORE E QUESTO prodotto, CONTATTARE IL NOSTRO CENTRO DI ASSISTENZA CLIENTI.

Declinazione di responsabilità per il servizio di rete

Tutti i contenuti e i servizi accessibili attraverso questo dispositivo appartengono a terzi e sono protetti da copyright, brevetto, marchio e/o altre leggi di proprietà intellettuale. Tali contenuti e servizi vengono forniti unicamente per il proprio uso personale non commerciale. L'utilizzo di contenuti o servizi non conforme all'autorizzazione da parte del proprietario dei contenuti o del provider di servizi non è consentito. Senza limitare quanto sopra, a meno di espressa autorizzazione da parte del proprietario dei contenuti o del provider di servizi applicabile, non è consentito modificare, copiare, ripubblicare, caricare, postare, trasmettere, tradurre, vendere, creare lavori derivati, sfruttare o distribuire in qualsivoglia maniera o con qualsivoglia mezzo i contenuti o i servizi visualizzati con questo dispositivo.

I CONTENUTI E I SERVIZI DI TERZI SONO FORNITI "COSÌ COME SONO." SAMSUNG NON GARANTISCE I CONTENUTI O I SERVIZI COSÌ FORNITI, ESPRESSAMENTE O IMPLICITAMENTE, PER QUALSIVOGLIA SCOPO. SAMSUNG RIFIUTA ESPRESSAMENTE GARANZIE IMPLICITE, TRA CUI, IN PARTICOLARE, GARANZIE DI COMMERCIALIZZABILITÀ O IDONEITÀ A UNO SCOPO PARTICOLARE. SAMSUNG NON GARANTISCE LA PRECISIONE, LA VALIDITÀ, L'ATEMPORALITÀ, LA LEGALITÀ O LA COMPLETEZZA DEI CONTENUTI O DEI SERVIZI RESI DISPONIBILI ATTRAVERSO QUESTO DISPOSITIVO E IN NESSUN CASO, NEPPURE IN CASO DI NEGLIGENZA, SAMSUNG POTRÀ ESSERE RITENUTA RESPONSABILE, PER INADEMPIMENTO CONTRATTUALE O TORTO, DI EVENTUALI DANNI DIRETTI, INDIRETTI, INCIDENTALI, SPECIALI O CONSEGUENTI, SPESE LEGALI, SPESE, O ALTRI DANNI DERIVANTI DA O LEGATI A INFORMAZIONI FORNITE, O DANNI CONSEGUENTI ALL'UTILIZZO DI QUALSIVOGLIA CONTENUTO O SERVIZIO DA PARTE VOSTRA O DI TERZI, ANCHE SE AVVISATI DELL'EVENTUALITÀ DI TALI DANNI.

I servizi di terzi possono essere terminati o interrotti in qualsiasi momento e Samsung non fornisce garanzie riguardo al fatto che i contenuti o i servizi rimarranno disponibili per qualsiasi periodo di tempo. I contenuti e i servizi sono trasmessi da terze parti attraverso reti e servizi di trasmissione di cui Samsung non ha il controllo. Senza limitare la generalità di questa dichiarazione di non responsabilità, Samsung rifiuta espressamente qualsiasi responsabilità per l'eventuale interruzione o sospensione di contenuti o servizi resi disponibili attraverso questo dispositivo.

Samsung non è responsabile per l'assistenza clienti relativa ai contenuti e ai servizi. Qualsiasi domanda o richiesta di assistenza in merito ai contenuti o ai servizi deve essere effettuata direttamente ai rispettivi provider dei contenuti e dei servizi.

Licenza

- Prodotto su licenza di Dolby Laboratories. Dolby e il simbolo della doppia D sono marchi di Dolby Laboratories.



- Fabbricato su licenza, brevetto USA # : 5,451,942; 5,956,674; 5,974,380; 5,978,762; 6,226,616; 6,487,535; 7,212,872; 7,333,929; 7,392,195; 7,272,567 e altri brevetti USA e mondiali registrati/in attesa di registrazione. DTS e il simbolo sono marchi registrati, & i logo DTS-HD, DTS-HD Master Audio e DTS sono marchi di DTS, Inc. Software incluso nel prodotto. © DTS, Inc. Tutti i diritti riservati.



- DivX

- INFORMAZIONI SUI VIDEO DIVX: DivX® è un formato video digitale creato da DivX, Inc.

Questo è un dispositivo ufficiale certificato DivX® che riproduce video DivX.

Per ulteriori informazioni e per gli strumenti software per la conversione dei file in video DivX, visitare il sito www.divx.com.

- INFORMAZIONI SUI DIVX VIDEO ON DEMAND: Questo dispositivo certificato DivX® deve essere registrato per consentire la riproduzione dei film DivX video on demand (VOD) acquistati. Per ottenere il codice di registrazione, individuare la sezione DivX VOD nel menu di impostazione del dispositivo. Visitare il sito vod.divx.com per ulteriori informazioni su come completare la registrazione.
- Certificato DivX® per riprodurre video DivX® fino a HD 1080p, compresi i contenuti premium.
- DivX®, Certificato DivX® e i logo ad essi associati sono marchi di DivX, Inc. e sono utilizzati su licenza.
- Protetto da uno o più dei seguenti brevetti USA: 7,295,673; 7,460,668; 7,515,710; 7,519,274.



- HDMI, il logo HDMI e High-Definition Multimedia Interface sono marchi o marchi registrati di HDMI Licensing LLC negli Stati Uniti e in altri Paesi.



- Oracle e Java sono marchi registrati di Oracle e/o delle sue filiali. Altri nomi possono essere marchi dei rispettivi proprietari



- Questa licenza è limitata a un uso privato e non commerciale da parte degli utenti finali per i contenuti concessi in licenza. Non viene concesso nessun diritto per uso commerciale. La licenza non copre alcuna unità di prodotto oltre a quella specificata e non si estende ad alcuna unità di prodotto o processo non concessi in licenza conformemente a ISO/IEC 11172-3 o ISO/IEC 13818-3 utilizzati o venduti insieme a questa unità di prodotto.

La licenza copre unicamente l'uso di questa unità di prodotto per codificare e/o decodificare file audio conformemente a ISO/IEC 11172-3 o ISO/IEC 13818-3. Questa licenza non garantisce nessun diritto per caratteristiche o funzioni del prodotto non conformi a ISO/IEC 11172-3 o ISO/IEC 13818-3.

- Termini di licenza Flow-Down Rovi (condizioni di utilizzo)

- Questa applicazione comprende software e tecnologia di Rovi Corporation ("Rovi"). Il software e la tecnologia Rovi (collettivamente, la "Tecnologia Rovi") consentono agli utenti finali di accedere a dati musicali ("Dati Rovi") in Internet e in database proprietari Rovi (i "Database Rovi") situati su server Rovi (i "Server Rovi") e di eseguire altre funzioni. È possibile accedere ai Dati Rovi e utilizzarli soltanto tramite le funzioni previste per l'utente finale di questo software applicativo.

Appendice

- L'utente accetta di utilizzare i Dati Rovi, la Tecnologia Rovi e i Server Rovi soltanto per uso personale, non commerciale. L'utente acconsente a non assegnare, copiare, trasferire o trasmettere Dati Rovi a terzi. L'utente si impegna a non utilizzare o sfruttare i Dati Rovi, la Tecnologia Rovi, i Database Rovi, o i Server Rovi, salvo nella misura qui espressamente consentita.
 - L'utente accetta che la propria licenza non esclusiva per l'accesso ai Database Rovi e per l'utilizzo dei Dati Rovi, della Tecnologia Rovi e dei Server Rovi venga terminata nel caso in cui queste limitazioni vengano violate. In caso di termine della licenza, l'utente si impegna a cessare qualsiasi utilizzo dei Dati Rovi, della Tecnologia Rovi e dei Server Rovi. Rovi si riserva tutti i diritti per i Dati Rovi, la Tecnologia Rovi e i Server Rovi, compresi tutti i diritti di proprietà. L'utente riconosce che Rovi potrà far valere i propri diritti previsti dal presente Contratto nei suoi confronti direttamente, a proprio nome.
 - Rovi si riserva il diritto di eliminare dati dai Database Rovi o di cambiare categorie di dati per qualsiasi causa che Rovi ritenga sufficiente. Non viene fornita nessuna garanzia che la Tecnologia Rovi o i Server Rovi siano privi di errori o che il funzionamento della Tecnologia Rovi o dei Server Rovi sarà ininterrotto. Rovi non è obbligata a fornire all'utente nessun tipo di dati o categorie migliorati o aggiuntivi che Rovi potrà decidere di fornire in futuro ed ha la facoltà di interrompere i propri servizi online in qualsiasi momento.
 - I dati inoltrati dall'utente per l'utilizzo non saranno dati personali o dati identificabili a livello personale, ma soltanto dati su album musicali e dati associati che non appaiono nel database di ricerca Rovi. L'utente certifica che al meglio delle sue conoscenze l'album a cui corrispondono i dati inoltrati è disponibile sul mercato e che all'utente finale è consentito dalla legge inviare tali dati.
 - L'utente finale, nella misura in cui fornisce informazioni o opere originali di proprietà da aggiungere ai Database Rovi, rappresenta e garantisce di essere l'unico autore di tali opere; inoltre, assegna così a Rovi tutti i diritti di copyright relativi, compreso il diritto di registrare il copyright in tali opere come parte del Database Rovi.
 - LA TECNOLOGIA ROVI E OGNUNO DEI DATI ROVI SONO CONCESSI IN LICENZA ALL'UTENTE "NELLO STATO IN CUI SI TROVANO". ROVI NON FORNISCE GARANZIE, ESPLICITE O IMPLICITE, RELATIVE ALLA PRECISIONE DI NESSUN DATO ROVI SUI SERVER ROVI. ROVI NON CONCEDE NESSUNA GARANZIA, ESPLICITA O IMPLICITA, TRA CUI, IN PARTICOLARE, GARANZIE IMPLICITE DI COMMERCIALIZZABILITÀ, IDONEITÀ A UNO SCOPO PARTICOLARE, TITOLO E NON VIOLAZIONE DI DIRITTI ALTRUI. ROVI NON FORNISCE NESSUNA GARANZIA SUI RISULTATI CHE SARANNO OTTENUTI DALL'USO DA PARTE DELL'UTENTE DELLA TECNOLOGIA ROVI E DEI SERVER ROVI. IN NESSUN CASO ROVI SARÀ RESPONSABILE NEI CONFRONTI DELL'UTENTE O DI TERZI DI DANNI CONSEGUENZIALI O FORTUITI, O DI QUALSIASI PERDITA DI PROFITTO O RICAVI DERIVANTE DALL'USO DEI DATI ROVI, DELLA TECNOLOGIA ROVI, O ALTRO.
- Avviso di licenza Open source
 - In caso di utilizzo di software open source, sono disponibili licenze open source nel menu del prodotto.
 - Blu-ray Disc™, Blu-ray™ e i logo sono marchi registrati di Blu-ray Disc Association.
 - Avviso sulla licenza DGTVi
 - Questo Blu-ray funziona con CAM CI e CI+, ma non è certificato dall'associazione DGTVi.



ITALIA (ITALY)

Questo prodotto Samsung e' garantito per un periodo di dodici (12) mesi dalla data di acquisto, da difetti di fabbricazione o nei materiali. Nel caso di riparazione, il prodotto dovra' essere riportato presso il rivenditore dal quale si e' effettuato l'acquisto. Comunque tutti i rivenditori e i centri di assistenza tecnica autorizzata Samsung presenti nei paesi dell' Europa occidentale riconosceranno la validita' di questa garanzia compatibilmente con le normative vigenti nel paese interessato.

I centri di assistenza tecnica autorizzata sono gli unici riconosciuti idonei dalla Samsung ad effettuare l' attivita' di riparazione in garanzia.

In caso di difficolta' la preghiamo di rivolgersi alla:

Samsung Electronics Italia S.p.A
Via C. Donat Cattin, 5
20063, Cernusco Sul Naviglio (MI)
Tel. 800-SAMSUNG (7267864) FAX. 02 92141801
Servizio Clienti: Tel. 800-SAMSUNG (7267864)
www.samsung.com/it

■ CONDIZIONI DI GARANZIA

1. La garanzia viene accettata solo nel caso in cui il certificato risulta completamente compilato ed esibito unitamente alla fattura comprovante l'acquisto o allo scontrino fiscale; inoltre nessuna alterazione o cancellazione dovranno essere apportate al certificato medesimo.
2. Gli obblighi della Samsung sono limitati alla riparazione o, a sua discrezione, alla sostituzione del prodotto o delle parti difettose.
3. Ribadiamo che i centri di assistenza tecnica autorizzata sono gli unici incaricati dalla Samsung a svolgere l'attivita' di garanzia.
4. La garanzia del presente prodotto decadra' immediatamente se lo stesso verra' modificato ed adattato a normative tecniche e di sicurezza diverse da quelle vigenti nel paese per il quale il prodotto e' stato progettato e costruito. Non sara' quindi previsto nessun rimborso per danni derivanti dalle modifiche qui menzionate.
5. La presente garanzia non copre:
 - a) Periodici controlli, manutenzione, riparazioni o sostituzioni di parti soggette ad usura.
 - b) Costi relativi a trasporto, spostamenti o installazione del presente prodotto.
 - c) Uso improprio, errori di utilizzazione o non corretta installazione.
 - d) Danni causati da incendio, acqua, fenomeni naturali, guerra, moti pubblici, incorretta alimentazione, ventilazione insufficiente od ogni altra causa non dipendente dalla Samsung.
6. Questa garanzia e' valida per ogni persona che prende possesso formalmente del prodotto durante il periodo di garanzia.
7. Questa garanzia non influisce sui diritti del cliente prescritti dalla legge secondo la legislazione nazionale applicabile in vigore, ne sui diritti del cliente nei confronti del rivenditore derivanti dal contratto di compravendita. In assenza di legislazione nazionale applicabile questa garanzia sara' la sola ed unica salvaguardia del cliente e ne la Samsung ne la sua consociata o il, suo distributore saranno responsabili per alcun danno accidentale o indiretto ai prodotti Samsung derivante dalla violazione delle condizioni di garanzia sin qui descritte.

Contacta SAMSUNG WORLD WIDE

Se avete commenti o domande sui prodotti Samsung, contattate il Servizio Clienti Samsung.

Area	Contact Center ☎	Web Site
■ North America		
Canada	1-800-SAMSUNG (726-7864)	www.samsung.com
Mexico	01-800-SAMSUNG (726-7864)	www.samsung.com
U.S.A	1-800-SAMSUNG (726-7864)	www.samsung.com
■ Latin America		
Argentina	0800-333-3733	www.samsung.com
Brazil	0800-124-421 / 4004-0000	www.samsung.com
Chile	800-SAMSUNG (726-7864)	www.samsung.com
Colombia	01-8000112112	www.samsung.com
Costa Rica	0-800-507-7267	www.samsung.com
Dominica	1-800-751-2676	www.samsung.com
Ecuador	1-800-10-7267	www.samsung.com
El Salvador	800-6225	www.samsung.com
Guatemala	1-800-299-0013	www.samsung.com
Honduras	800-7919267	www.samsung.com
Jamaica	1-800-234-7267	www.samsung.com
Nicaragua	00-1800-5077267	www.samsung.com
Panama	800-7267	www.samsung.com
Peru	0-800-777-08	www.samsung.com
Puerto Rico	1-800-682-3180	www.samsung.com
Trinidad & Tobago	1-800-SAMSUNG (726-7864)	www.samsung.com
Venezuela	0-800-100-5303	www.samsung.com
■ Europe		
Albania	42 27 5755	-
Austria	0810 - SAMSUNG (7267864, € 0.07/min)	www.samsung.com
Belgium	02-201-24-18	www.samsung.com/ be (Dutch) www.samsung.com/ be_fr (French)
Bosnia	05 133 1999	-
Bulgaria	07001 33 11	www.samsung.com
Croatia	062 SAMSUNG (062 726 7864)	www.samsung.com
Czech	800-SAMSUNG (800-726786) Samsung Zrt., česká organizační složka, Oasis Florenc, Soko- lovská394/17, 180 00, Praha 8	www.samsung.com
Denmark	70 70 19 70	www.samsung.com
Finland	030 - 6227 515	www.samsung.com
France	01 48 63 00 00	www.samsung.com
Germany	01805 - SAMSUNG (726-7864 € 0,14/Min)	www.samsung.com
Hungary	06-80-SAMSUNG (726-7864)	www.samsung.com
Italia	800-SAMSUNG (726-7864)	www.samsung.com
Kosovo	+381 0113216899	-
Luxemburg	261 03 710	www.samsung.com
Macedonia	023 207 777	-
Montenegro	020 405 888	-
Netherlands	0900-SAMSUNG (0900-7267864) (€ 0,10/Min)	www.samsung.com
Norway	815-56 480	www.samsung.com
Poland	0 801 1SAMSUNG (172678) / 022-607-93-33	www.samsung.com
Portugal	80820-SAMSUNG (726-7864)	www.samsung.com
Rumania	1. 08010 SAMSUNG (72678) - doar din rețeaua Romtelecom, tarif local 2. 021.206.01.10 - din orice rețea, tarif normal	www.samsung.com

Area	Contact Center ☎	Web Site
Serbia	0700 Samsung (0700 726 7864)	www.samsung.com
Slovakia	0800-SAMSUNG (726-7864)	www.samsung.com
Spain	902-1-SAMSUNG (902 172 678)	www.samsung.com
Sweden	0771 726 7864 (SAMSUNG)	www.samsung.com
Switzerland	0848-SAMSUNG (7267864, CHF 0.08/min)	www.samsung.com/ch www.samsung.com/ ch_fr/French)
U.K	0330 SAMSUNG (7267864)	www.samsung.com
Eire	0818 717100	www.samsung.com
Lithuania	8-800-77777	www.samsung.com
Latvia	8000-7267	www.samsung.com
Estonia	800-7267	www.samsung.com
■ CIS		
Russia	8-800-555-55-55	www.samsung.com
Georgia	8-800-555-555	-
Armenia	0-800-05-555	-
Azerbaijan	088-55-55-555	-
Kazakhstan	8-10-800-500-55-500 (GSM: 7799)	www.samsung.com
Uzbekistan	8-10-800-500-55-500	www.samsung.com
Kyrgyzstan	00-800-500-55-500	www.samsung.com
Tadjikistan	8-10-800-500-55-500	www.samsung.com
Ukraine	0-800-502-000	www.samsung.ua www.samsung.com/ ua_ru
Belarus	810-800-500-55-500	-
Moldova	00-800-500-55-500	-
■ Asia Pacific		
Australia	1300 362 603	www.samsung.com
New Zealand	0800 SAMSUNG (0800 726 786)	www.samsung.com
China	400-810-5858 / 010-6475 1880	www.samsung.com
Hong Kong	(852) 3698 4698	www.samsung.com/hk www.samsung.com/ hk_en/
India	3030 8282 / 1800 110011 / 1800 3000 8282 / 1800 266 8282	www.samsung.com
Indonesia	0800-112-8888 / 021-5699-7777	www.samsung.com
Japan	0120-327-527	www.samsung.com
Malaysia	1800-88-9999	www.samsung.com
Philippines	1-800-10-SAMSUNG(726-7864) / 1-800-3-SAMSUNG(726-7864) / 1-800-8-SAMSUNG(726-7864) / 02-5805777	www.samsung.com
Singapore	1800-SAMSUNG (726-7864)	www.samsung.com
Thailand	1800-29-3232 / 02-689-3232	www.samsung.com
Taiwan	0800-329-999	www.samsung.com
Vietnam	1 800 588 889	www.samsung.com
■ Middle East		
Bahrain	8000-4726	www.samsung.com
Egypt	08000-726786	www.samsung.com
Jordan	800-22273	www.samsung.com
Morocco	080 100 2255	www.samsung.com
Oman	800-SAMSUNG (726-7864)	www.samsung.com
Saudi Arabia	9200-21230	www.samsung.com
Turkey	444 77 11	www.samsung.com
U.A.E	800-SAMSUNG (726-7864)	www.samsung.com
■ Africa		
Nigeria	0800-SAMSUNG (726-7864)	www.samsung.com
South Africa	0860-SAMSUNG (726-7864)	www.samsung.com



Corretto smaltimento delle batterie del prodotto

(Applicabile nei paesi dell'Unione Europea e in altri paesi europei con sistemi di conferimento differenziato delle batterie.)

Il marchio riportato sulla batteria o sulla sua documentazione o confezione indica che le batterie di questo prodotto non devono essere smaltite con altri rifiuti domestici al termine del ciclo di vita. Dove raffigurati, i simboli chimici *Hg*, *Cd* o *Pb* indicano che la batteria contiene mercurio, cadmio o piombo in quantità superiori ai livelli di riferimento della direttiva UE 2006/66. Se le batterie non vengono smaltite correttamente, queste sostanze possono causare danni alla salute umana o all'ambiente.

Per proteggere le risorse naturali e favorire il riutilizzo dei materiali, separare le batterie dagli altri tipi di rifiuti e riciclarle utilizzando il sistema di conferimento gratuito previsto nella propria area di residenza.



Corretto smaltimento del prodotto (rifiuti elettrici ed elettronici)

(Applicabile nell'Unione Europea e in altri paesi europei con sistema di raccolta differenziata)

Il marchio riportato sul prodotto, sugli accessori o sulla documentazione indica che il prodotto e i relativi accessori elettronici (quali caricabatterie, cuffia e cavo USB) non devono essere smaltiti con altri rifiuti domestici al termine del ciclo di vita. Per evitare eventuali danni all'ambiente o alla salute causati dall'inopportuno smaltimento dei rifiuti, si invita l'utente a separare il prodotto e i suddetti accessori da altri tipi di rifiuti e di riciclarli in maniera responsabile per favorire il riutilizzo sostenibile delle risorse materiali.

Gli utenti domestici sono invitati a contattare il rivenditore presso il quale è stato acquistato il prodotto o l'ufficio locale preposto per tutte le informazioni relative alla raccolta differenziata e al riciclaggio per questo tipo di materiali.

Gli utenti aziendali sono invitati a contattare il proprio fornitore e verificare i termini e le condizioni del contratto di acquisto. Questo prodotto e i relativi accessori elettronici non devono essere smaltiti unitamente ad altri rifiuti commerciali.

BD-D8900

Combo BD-DD

manual del usuario

imagine las posibilidades

Gracias por adquirir este producto Samsung.

Para recibir un servicio más completo,
registre su producto en

www.samsung.com/register



Características principales

Características de los discos Blu-ray™

Los discos Blu-ray admiten vídeo con la calidad HD más alta disponible en el sector. Gran capacidad significa no comprometer la calidad de vídeo.

Las siguientes características del disco Blu-ray dependen del disco y pueden variar.

El aspecto y el desplazamiento por las funciones variarán entre discos.

No todos los discos tienen las funciones que se describen a continuación.

Reproducción de alta definición

Para ver contenido de alta definición en discos Blu-ray, se necesita un HDTV (Televisión de alta definición).

Es posible que con algunos discos Blu-ray haya que utilizar el conector HDMI OUT del producto para ver el contenido de alta definición.

La posibilidad de ver contenido de alta definición en discos Blu-ray puede verse limitada dependiendo de la resolución del TV.

BD-LIVE

Puede utilizar un disco Blu-ray que admita BD-LIVE para descargar diversos contenidos facilitados por el fabricante del disco a través de una conexión de red.

Características del Combo BD-DD

3D

Este producto puede reproducir contenido 3D a través de un cable HDMI.

Para implementar el efecto 3D, conecte un dispositivo 3D (receptor de AV compatible con 3D, TV compatible con 3D) al producto utilizando un cable HDMI y reproduzca el contenido 3D mientras utiliza unas gafas de visión 3D.

Conversión 3D

Cuando reproduzca contenido 2D, puede convertir contenido 2D en 3D pulsando el botón **2D➔3D** del mando a distancia.

Smart Hub

Puede descargar diversas aplicaciones gratuitas o de pago a través de la conexión de red. Estas aplicaciones proporcionan una amplia gama de servicios y contenido de Internet, incluidas noticias, previsiones meteorológicas, valores de la bolsa, juegos, películas y música.

AllShare

Puede reproducir vídeos, música y fotos guardados en dispositivos (como un PC, teléfonos móviles o NAS) un soporte de almacenamiento de red) a través de una conexión de red.

Reproducción de archivos multimedia

Puede utilizar la conexión USB para reproducir diversos tipos de archivos multimedia (MP3, JPEG, DivX, etc) ubicados en el dispositivo de almacenamiento USB.

TV digital

- Este producto tiene un sintonizador de DTV doble. Por tanto, el usuario puede cambiar el programa de TV durante la grabación de un programa. Como ventaja del sintonizador doble se elimina el inconveniente de tener que retener el canal cuando desee grabarlo.
- Las funcionalidades relacionadas con el TV digital (DVB) sólo están disponibles en países/áreas donde se emiten señales digitales terrestres DVB-T (MPEG2 y MPEG4 AVC) o donde pueda acceder a un servicio de TV por cable DVB-C compatible (MPEG2 y MPEG4 AAC). Compruebe con su distribuidor local la posibilidad de recibir señal DVB-T o DVB-C.
- DVB-T es un estándar de consorcio europeo DVB para la transmisión de emisiones de televisión digital terrestre y DVB-C es para la transmisión de emisiones de TV digital por cable. Sin embargo, en esta especificación no se incluyen algunas funciones diferenciadas como EPG (Electronic Programme Guide, guía electrónica de programas), VOD (vídeo por solicitud), etc. Por tanto, no se pueden trabajar en este momento.
- Es posible que algunas funciones de TV digital no estén disponibles en algunos países o regiones y es posible que DVB-C no funcione correctamente con algunos proveedores de servicio de cable.
- Este producto puede grabar el canal de TV en DD o en dispositivos externos.

Información de seguridad

Advertencia

PARA REDUCIR EL PELIGRO DE DESCARGA ELÉCTRICA, NO RETIRE LA CUBIERTA. NO HAY PIEZAS EN EL INTERIOR QUE PUEDA REPARAR EL USUARIO. CONSULTE AL PERSONAL CUALIFICADO DE SERVICIO TÉCNICO.

	<p style="text-align: center;">PRECAUCIÓN</p> <p style="text-align: center;">NO ABRIR, PELIGRO DE DESCARGAS- ELÉCTRICAS</p>	
<p>Este símbolo indica "voltaje peligroso" dentro del producto y representa un riesgo de descarga eléctrica o daños personales.</p>	<p>PRECAUCIÓN: PARA REDUCIR EL PELIGRO DE DESCARGA ELÉCTRICA, NO RETIRE LA CUBIERTA. NO HAY PIEZAS EN EL INTERIOR QUE PUEDA REPARAR EL USUARIO. CONSULTE AL PERSONAL CUALIFICADO DE SERVICIO TÉCNICO.</p>	<p>Este símbolo indica que se incluyen instrucciones importantes con el producto.</p>

No instale este equipo en un espacio confinado como una estantería o un espacio similar.

ADVERTENCIA

Para evitar daños que puedan provocar incendio o descarga eléctrica, no exponga este aparato a la lluvia ni a la humedad.

PRECAUCIÓN

EL COMBO DB-DD UTILIZA UN HAZ LÁSER INVISIBLE QUE PUEDE CAUSAR UNA EXPOSICIÓN A RADIACIONES PELIGROSAS SI UNO SE EXPONE DIRECTAMENTE A LAS MISMAS. ASEGÚRESE DE UTILIZAR EL COMBO DB-DD CORRECTAMENTE COMO SE INDICA EN LAS INSTRUCCIONES.

PRECAUCIÓN

ESTE PRODUCTO UTILIZA UN LÁSER. EL USO DE CONTROLES, AJUSTES O PROCEDIMIENTOS NO ESPECIFICADOS EN ESTE DOCUMENTO PUEDEN TENER COMO RESULTADO LA EXPOSICIÓN A RADIACIONES PELIGROSAS. NO ABRA LAS CUBIERTAS NI REALICE REPARACIONES POR SÍ MISMO. CONSULTE AL PERSONAL CUALIFICADO DE SERVICIO TÉCNICO.

Este producto cumple con la normativa de CE sobre el uso de conectores y cables blindados para conectar la unidad con otro equipo. Para evitar interferencias electromagnéticas con aparatos eléctricos, como radios y televisores, utilice conectores y cables blindados para las conexiones.

NOTA IMPORTANTE

El cable de alimentación del equipo cuenta con un enchufe moldeado que incorpora un fusible. El valor del fusible viene indicado en la parte de la patilla del enchufe.

Si es necesario cambiarlo, debe utilizar un fusible aprobado BS1362 de la misma potencia.

Nunca utilice el enchufe sin la cubierta de fusible si es desmontable. Si es necesario sustituir la cubierta del fusible, la nueva cubierta debe ser del color del lado del enchufe que tiene las clavijas. Podrá encontrar cubiertas de recambio en su proveedor habitual.

Si el enchufe incluido no es adecuado para las tomas de corriente de que dispone o si el cable no es lo bastante largo para llegar a éstas, utilice un cable de prolongación homologado o póngase en contacto con su proveedor habitual.

Sin embargo, si es necesario cortar el enchufe, extraiga el fusible y, a continuación, deshágase del enchufe en la forma adecuada. No conecte el enchufe a una toma de corriente, ya que podría recibir una descarga eléctrica del cable eléctrico desnudo.

Para desconectar el aparato de la toma de alimentación, saque el enchufe de la toma de corriente; el enchufe de la toma de corriente debe estar operativo.

La unidad del producto que se incluye con este manual del usuario se suministra con licencia bajo derechos de propiedad intelectual de terceros. Esta licencia está limitada al uso no comercial privado de consumidores que sean usuarios finales para contenido con licencia. No se otorga ningún derecho para uso comercial.

La licencia no cubre a ninguna unidad del producto que no sea ésta y la licencia no se extiende a ninguna unidad del producto o proceso sin licencia en conformidad con el ISO/IEC 11172-3 o ISO/IEC 13818-3 utilizada o vencida en combinación con esta unidad del producto. La licencia solo cubre el uso de esta unidad para codificar y/o descodificar archivos de audio en conformidad con el ISO/IEC 11172-3 o ISO/IEC 13818-3. No se otorga ningún derecho bajo esta licencia para características o funciones del producto que no estén conformes con el ISO/IEC 11172-3 o ISO/IEC 13818-3.

Información de seguridad

Precauciones

Instrucciones importantes de seguridad

Lea estas instrucciones de funcionamiento detenidamente antes de utilizar la unidad. Siga las instrucciones de seguridad que se incluyen a continuación.

Tenga estas instrucciones de funcionamiento a mano para referencia futura.

1. Lea estas instrucciones.
2. Guarde estas instrucciones.
3. Preste atención a todas las advertencias.
4. Siga todas las instrucciones.
5. No utilice este aparato cerca del agua.
6. Límpielo sólo con un paño seco.
7. No bloquee ningún orificio de ventilación. Instálelo de acuerdo a las instrucciones del fabricante.
8. No lo instale cerca de ninguna fuente de calor como radiadores, registradores de calor, hornos u otros aparatos que generen calor (incluidos receptores de AV).
9. No ignore el fin de seguridad de los enchufes polarizados o con toma de tierra. Un enchufe polarizado tiene dos puntas, una más ancha que la otra. Un enchufe con toma de tierra tiene dos puntas y una tercera hoja de toma de tierra. La punta ancha o la tercera hoja existen por motivos de seguridad. Si no cabe en la toma, consulte a un electricista para sustituir la toma obsoleta.
10. Proteja el cable de alimentación para que no se pise ni se produzcan pinzamientos, especialmente en los enchufes, en sus respectivos receptáculos y en los puntos de salida del aparato.
11. Utilice sólo accesorios especificados por el fabricante.
12. Utilice sólo las mesitas con ruedas, soportes, trípodes o mesas recomendadas por el fabricante o que se vendan con el aparato. Cuando se utilice una mesita con ruedas, tenga cuidado al moverla junto con el aparato para evitar daños por vuelco.





13. Desenchufe este aparato durante tormentas eléctricas o cuando no se utilice por largos períodos de tiempo.
14. Confíe las reparaciones a personal técnico cualificado. El servicio técnico es necesario cuando el aparato se haya dañado de alguna forma, cuando el cable o el enchufe de suministro eléctrico se haya dañado, cuando se haya derramado líquido sobre el aparato o hayan caído objetos en su interior, el aparato se haya expuesto a la lluvia o humedad, no funcione normalmente o se haya caído.

Visualización utilizando la función 3D

INFORMACIÓN IMPORTANTE SOBRE SALUD Y SEGURIDAD CON RESPECTO A IMÁGENES EN 3D. Antes de utilizar la función 3D, lea y recuerde la información de seguridad que se incluye a continuación.

- Es posible que al ver la TV en 3D algunos espectadores experimenten molestias como mareos, náuseas y dolores de cabeza. Si experimenta síntomas de este tipo, deje de ver la TV en 3D, quítese las gafas 3D y descance.
- Ver imágenes en 3D durante un tiempo prolongado puede causar tensión ocular. Si experimenta astenopía, deje de ver la TV en 3D, quítese las gafas 3D y descance.
- Es responsabilidad de los adultos vigilar a los niños que estén utilizando la función 3D. Si se detectan situaciones de ojos cansados, dolores de cabeza, mareos o náuseas, impida que los niños sigan viendo la TV en 3D y oblígueles a descansar.
- No utilice las gafas 3D para otros fines (como lentes de uso general, gafas de sol, gafas de protección, etc.)
- No utilice la función 3D ni las gafas 3D mientras camina o se desplaza. El uso de la función 3D o de las gafas 3D mientras se desplaza puede provocar choques con objetos, tropiezos o caídas y causar daños personales serios.

- Al ver el programa 3D con este modelo, es posible que aparezca la pantalla como se muestra a continuación:

Pantalla	Descripción
	Uno al lado del otro La misma pantalla se duplica horizontalmente.
	Arriba y abajo La misma pantalla se duplica verticalmente.

- Es posible que la recepción del programa 3D, la grabación y la reproducción de este modelo no admitan totalmente 3D, debido a que el formato de transmisión de 3D no esté aún estandarizado en todo el mundo. No se trata de ninguna avería ni problema en el producto.

Almacenamiento y manejo de discos

Manejo de discos

Forma del disco

- Utilice discos con formas regulares. Si utiliza un disco irregular (un disco con una forma especial), puede dañar el producto.

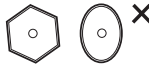

Sujeción de discos

- Evite tocar la superficie del disco en la que se van a grabar datos.



Discos Blu-ray

- No deje el disco Blu-ray en el producto durante mucho tiempo. Retire el disco Blu-ray del producto y guárdelo en su funda.
- Tenga cuidado de no arañar ni dejar huellas en la superficie del disco Blu-ray.

DVD-VIDEO, CD de Audio (CD-DA)

- Elimine con un paño suave la suciedad o la contaminación existente en el disco.

Almacenamiento de discos

Tenga cuidado de no dañar el disco, ya que los datos de estos discos son enormemente vulnerables al entorno.

- No los exponga a la luz directa del sol.
- Guárdelos en un área ventilada fresca.
- Guárdelos verticalmente.
- Guárdelos en una funda de protección limpia.
- Si traslada de forma repentina el producto de un lugar frío a un lugar cálido, es posible que se produzca condensación en sus componentes y en la óptica y provoque una reproducción anormal del disco. Si sucede, desenchufe el producto, espere dos horas y vuelva a conectar el enchufe a la toma de corriente eléctrica. A continuación, inserte el disco e intente reproducirlo de nuevo.

DD (Disco duro)

El disco duro tiene una densidad de almacenamiento alta, lo que permite grabaciones de larga duración y un acceso rápido a los datos grabados. No obstante, puede dañarse fácilmente con golpes, vibraciones o polvo y deben mantenerse lejos de imanes.

Para evitar pérdida de datos importantes, respete las siguientes precauciones.

- No utilice el Combo BD-DD en un lugar que esté sometido a cambios extremos de temperatura.
- No someta a golpes fuertes el Combo BD-DD.
- No coloque el Combo BD-DD en lugares que estén sometidos a vibraciones mecánicas o en sitios inestables.
- No coloque el Combo BD-DD sobre fuentes de calor.
- No desconecte el cable de alimentación de CA mientras está encendida la unidad.
- No intente cambiar el disco duro. Esto podría hacer que no funcionara bien.

Si el disco duro llega a dañarse, no podrá recuperar los datos perdidos. El disco duro sólo es un espacio de almacenamiento temporal.

Información de seguridad

Precauciones de manejo

- No escriba en el lado impreso con bolígrafo ni lápiz.
- No utilice pulverizadores de limpieza ni antiestáticos para limpiar los discos. Tampoco utilice productos químicos volátiles, como benceno o disolvente.
- No coloque etiquetas ni pegatinas en los discos. (No utilice discos que tengan cinta adhesiva expuesta o restos de pegatinas.)
- No utilice protectores ni tapas antiarañazos.
- No utilice discos impresos con impresoras de etiquetas existentes en el mercado.
- No cargue discos deformados ni agrietados.
- Antes de conectar otros componentes a este producto, asegúrese de que estén apagados.
- No mueva el producto mientras se reproduce un disco. El disco puede rayarse o dañarse, y pueden dañarse componentes internos.
- No coloque sobre el producto recipientes con líquido ni objetos pequeños metálicos.
- Tenga cuidado de no colocar la mano en la ranura del disco.
- En la ranura del disco no coloque nada que no sea el disco.
- Interferencias de fuentes externas como rayos y electricidad estática pueden afectar al funcionamiento normal de este producto. Si esto ocurre, apague el producto y enciéndala de nuevo con el botón **POWER**, o bien desconecte y vuelva a conectar el cable de alimentación de CA en la toma de CA. El producto funcionará con normalidad.
- Asegúrese de retirar el disco y apagar el producto después de utilizarlo.
- Desconecte el cable de alimentación de CA de la toma de CA cuando no vaya a utilizar el producto durante largos períodos de tiempo.
- Para limpiar el disco, hágalo en línea recta desde el interior al exterior del disco.
- No esponga el producto a líquidos.
- Cuando el enchufe de CA está conectado a una toma de corriente, el producto seguirá consumiendo energía (modo de espera) cuando se apague.



- El aparato no debe exponerse a salpicaduras y no deben colocarse sobre el mismo objetos con líquido, como jarrones.
- El enchufe principal se utiliza como un dispositivo de desconexión y estará totalmente operativo en todo momento.
- No toque el enchufe con las manos mojadas. De lo contrario, podrá causar una descarga eléctrica.
- No comparta la toma de alimentación con varios dispositivos eléctricos. De lo contrario, podría causar sobrecalentamiento y provocar un incendio.
- Si detecta ruidos anormales, olor a quemado o humo, apague el interruptor de alimentación inmediatamente y desconecte el enchufe de la toma de corriente. A continuación, póngase en contacto con el servicio de atención al cliente más cercano para obtener asistencia técnica. Utilice el producto en estas condiciones, puede provocar una descarga eléctrica o un incendio.

Mantenimiento del armario

Antes de limpiar el armario de la unidad Blu-ray, asegúrese de desconectar el cable de alimentación de CA de la toma de CA.

- No utilice benceno, disolventes ni sustancias de este tipo para la limpieza.
- Limpie el armario con un paño suave.

Restricciones durante la reproducción

- Es posible que el producto no responda a todos los comandos debido a que los discos Blu-ray, DVD y CD permiten unas operaciones y unas funciones específicas o limitadas durante la reproducción. Recuerde que no se trata de ningún defecto del producto.
- Samsung no puede garantizar que este producto reproduzca todos los discos que lleven el logotipo de Blu-ray, DVD o CD, ya que los formatos de disco pueden evolucionar y pueden surgir problemas y errores durante la creación de software para BD, DVD, CD y el fabricante de los discos. Póngase en contacto con el servicio de atención al cliente de SAMSUNG si tiene dudas o encuentra dificultades al reproducir discos Blu-ray, DVD y CD en este producto. Asimismo, consulte el resto del manual del usuario para obtener información adicional sobre las restricciones de reproducción.

Índice general

CARACTERÍSTICAS PRINCIPALES

- 2 Características de los discos Blu-ray™
- 2 Características del Combo BD-DD

INFORMACIÓN DE SEGURIDAD

- 3 Advertencia
- 4 Precauciones
 - 4 Instrucciones importantes de seguridad
- 4 Visualización utilizando la función 3D
- 5 Almacenamiento y manejo de discos
 - 5 Manejo de discos

INTRODUCCIÓN

- 11 Antes de utilizar este manual del usuario
 - 11 Tipos de disco y contenido que pueden reproducirse en el producto
 - 11 Tipos de disco que no se pueden reproducir en el producto
 - 12 Grabación en DISCO DURO
 - 12 Compatibilidad de discos Blu-ray
 - 12 Tipos de disco
 - 13 Código de región
 - 13 Copyright
 - 14 Formatos de archivos admitidos
 - 16 Conecte el dispositivo USB antes de utilizar las funciones de cambio de hora y grabación de TV
 - 17 Logotipos de discos que el producto puede reproducir
- 17 Accesorios
- 18 Panel frontal
- 19 Panel posterior
- 20 Mando a distancia
 - 20 Guía del mando a distancia
 - 21 Ajuste del mando a distancia para controlar el TV
 - 22 Códigos de control del TV

CONEXIONES

- 23 Conexión a un TV con cables de Audio/Vídeo y un cable RF
- 24 Conexión a un TV
 - 24 Caso 1 : Conexión a un TV con cable HDMI - La mejor calidad (Recomendada)
 - 25 Caso 2: Conexión a un TV con cable de Componente - Mejor calidad
 - 26 Caso 3: Conexión a un TV con un cable de Audio/Vídeo - Buena calidad

Índice general

CONEXIONES

- 27 **Conexión a un sistema de audio**
- 27 Caso 1: Conexión a un sistema de audio (receptor de AV que admita HDMI) - La mejor calidad (Recomendada)
- 28 Caso 2: Conexión a un sistema de audio (receptor de AV que admita HDMI) - La mejor calidad (Recomendada)
- 29 Caso 3: Conexión a un sistema de audio (Amplificador estéreo) - Buena calidad
- 29 Caso 4: Conexión a un sistema de audio (receptor de AV con Dolby Digital o decodificador de DTS) - Mejor calidad
- 30 **Conexión a la red**
- 30 Red de cable
- 31 Red inalámbrica

CONFIGURACIÓN

- 32 **Antes de empezar (Plug & Play)**
- 32 **Acceso al menú Config.**
- 33 **Ver TV**
- 33 Lista de canales
- 34 Admin. de canales
- 35 **Configuración**
- 35 Pantalla
- 39 Audio
- 42 Canales
- 44 Red
- 48 Sistema
- 50 Idioma
- 50 Seguridad
- 51 General
- 51 Asistencia técnica
- 53 Contacto con Samsung

FUNCIONES BÁSICAS

- 53 **Reproducción de vídeo**
- 53 Reproducción
- 53 Conversor 3D
- 54 Estructura del disco
- 55 **Uso del menú del disco/título/emergente**
- 55 Uso del menú del disco
- 55 Uso del menú de título
- 55 Reproducción de la lista de títulos
- 55 Uso del menú emergente

FUNCIONES BÁSICAS55 **Funciones de búsqueda y salto de capítulo o pista**

55 Búsqueda de la escena deseada

56 Salto de capítulos

56 **Reproducción a cámara lenta / Reproducción por fotogramas**

56 Reproducción a cámara lenta

56 Reproducción por fotogramas

56 **Utilización del botón TOOLS**

56 Desplazamiento directo a la escena deseada

57 Repetición del título o el capítulo

57 Repetición del título o el capítulo

57 Repetición de una sección

57 Selección de los ajustes de la imagen

58 Selección del idioma del audio

58 Selección del idioma de los subtítulos

59 Modificación del ángulo de la cámara

59 Selección de la información

59 Ajuste de BONUSVIEW

59 **Audición de música**

59 Reproducción de un CD de audio (CD-DA)/MP3

60 Función AMG

60 Reproducción de un CD de audio (CD-DA)/MP3

60 Lista de reproducción

61 **Reproducción de imágenes**

61 Reproducción de archivos JPEG

61 Utilización del botón TOOLS

62 **Media Play****FUNCIONES DE DTV**63 **Pantalla de visualización**63 **Utilización del botón TOOLS**

63 Configuración de la imagen

63 Selección del idioma del audio

64 Selección de Dual I II

64 Bloqueo del canal actual

64 Cambiar a cable

64 Añadir a Favoritos

64 Información de señal

Índice general

FUNCIONES DE DTV

- 64 **Ajuste de descripción de audio e idioma de subtítulos**
- 64 Ajuste de la descripción de audio
- 64 Ajuste del idioma de los subtítulos
- 65 **Visualización de la pantalla de guía**
- 65 **Gestor de programación**
- 66 Para cancelar o editar la programación
- 66 **Visualización de DTV con el efecto 3D**
- 67 **Utilización del servicio de Teletexto**

FUNCIONES AVANZADAS

- 68 **Grabación**
- 68 Grabación del canal de TV actual que está viendo
- 69 Visualización de otros canales durante la grabación de un canal de TV
- 69 Reproducción de un disco mientras se graba un canal de TV
- 69 Función de cambio de hora
- 70 **Reproducción del título grabado**
- 71 **Edición del título grabado**
- 71 Cambio de nombre de un título grabado
- 71 División de la sección de un título (Dividir en dos)
- 71 División de la sección de un título (División parcial)
- 72 **Copiar**
- 72 Copia de vídeos, música o fotos
- 72 Ripeco desde un CD de audio (CD-DA)

SERVICIOS DE RED



















- 73 **Utilización de Smart Hub**
- 73 Inicio de Smart Hub por primera vez
- 76 Menú de configuración - AZUL (D)
- 78 Menú del modo de edición - AMARILLO (C)
- 80 Menú de clasificación - VERDE (B)
- 80 **Samsung Apps**
- 80 Para aplicaciones de pago
- 82 **BD-LIVE™**
- 82 **Uso de la función AllShare**

APÉNDICE

- 83 **Solución de problemas**
- 85 Reparaciones
- 86 **Especificaciones**

Antes de utilizar este manual del usuario

Tipos de disco y contenido que pueden reproducirse en el producto

Término	Logotipo	Icono	Definición
VÍDEO	 	 	Indica una función disponible en un disco BD-ROM o BD-RE/-R grabado en formato BD-RE.
	     	 	Indica una función disponible en discos DVD-VIDEO o DVD+RW/DVD-RW(V)/DVD-R/+R grabados y finalizados.
	-		Indica una función disponible en un disco CD-RW/-R, DVD-RW/-R, BD-RE/-R o en un soporte de almacenamiento USB que tenga contenido DivX, MKV, MP4.
MÚSICA			Indica una función disponible en un CD-RW/-R de audio (formato CD-DA).
	-		Indica una función disponible en un disco CD-RW/-R, DVD-RW/-R, BD-RE/-R o en un soporte de almacenamiento USB que tenga contenido MP3 o WMA.
FOTO	-		Indica una función disponible en un disco CD-RW/-R, DVD-RW/-R, BD-RE/-R o en un soporte de almacenamiento USB que tenga contenido JPEG.
VÍDEO MÚSICA FOTO	-		Indica una función disponible en el DD.

NOTA

- Quizá el producto no pueda reproducir CD-RW/-R y DVD-R en todos los casos debido al tipo de disco o al estado de la grabación.
- Si no se ha grabado correctamente un disco DVD-RW/-R en formato de vídeo DVD, no se podrá reproducir.
- El producto no reproducirá contenido grabado en un DVD-R con una velocidad de bits que supere los 10 Mbps.
- El producto no reproducirá contenido grabado en un BD-R o un dispositivo USB con una velocidad de bits que supere los 30 Mbps.

Tipos de disco que no se pueden reproducir en el producto

- HD DVD
- DVD-ROM/PD/ Disco MV, etc
- DVD-RAM
- Super Audio CD (excepto capa CD)
- DVD-RW (modo VR)
- CVD/CD-ROM/CDV/ CD-G/CD-I/LD (los CD-G reproducen sólo audio, no gráficos.)
- Disco DVD-R de 3,9 GB de diseño personalizado (Authoring).

Introducción

NOTA

- Es posible que no puedan reproducirse en este producto algunos discos comerciales ni discos DVD adquiridos fuera de la región.
- Es posible que la reproducción no funcione en algunos tipos de discos o cuando se estén realizando operaciones específicas como el cambio de ángulo o el ajuste de la relación de aspecto. En la caja del disco se incluye información detallada sobre los discos. Consúltela en caso necesario.
- No deje que los discos se ensucien o se rayen. Las huellas, la suciedad, el polvo, los arañazos o los restos humo de cigarrillos en la superficie de grabación puede impedir totalmente la reproducción del disco.
- Cuando se reproduce un título de BD-J, la carga puede tardar más tiempo que un título normal o es posible que algunas funciones se ejecuten más lentamente.
- Es posible que el producto no responda a todos los comandos debido a que los discos Blu-ray, DVD y CD permiten unas operaciones y unas funciones específicas o limitadas durante la reproducción. Recuerde que no se trata de ningún defecto del producto.
- Samsung no puede garantizar que este producto reproduzca todos los discos que lleven el logotipo de Blu-ray, DVD o CD, ya que los formatos de disco pueden evolucionar y pueden surgir problemas y errores durante la creación de software para BD, DVD, CD y el fabricante de los discos. Póngase en contacto con el servicio de atención al cliente de SAMSUNG si tiene dudas o encuentra dificultades al reproducir discos Blu-ray, DVD y CD en este producto. Asimismo, consulte el resto del manual del usuario para obtener información adicional sobre las restricciones de reproducción.

Grabación en DISCO DURO

Puede grabar una transmisión digital en el DD interno como se muestra a continuación.

Tipo de transmisión	Tiempo de grabación disponible	Vel. de bits estimada
HD	262 Hrs	8 Mbps
SD	420 Hrs	5 Mbps

Dependiendo de la velocidad de bits del programa, el tiempo de grabación disponible puede reducirse o aumentar.

Compatibilidad de discos Blu-ray

El disco Blu-ray es un nuevo formato en evolución. Por consiguiente, es posible que existan problemas de compatibilidad. No todos los discos son compatibles ni podrán reproducirse todos los discos. Para obtener información adicional, consulte la sección Aviso de cumplimiento y compatibilidad de este manual del usuario.

Tipos de disco

BD-ROM

Sólo se pueden reproducir discos Blu-ray ROM. Este producto puede reproducir discos BD-ROM comerciales pregrabados con discos BD-ROM.

BD-RE/-R

Se pueden grabar y reproducir discos Blu-ray RE/-R. Este producto puede reproducir un disco BD-RE/-R grabado en otros grabadores de disco Blu-ray compatibles.

DVD-VIDEO

- Este producto puede reproducir discos DVD comerciales pregrabados (discos DVD-VIDEO) con vídeo.
- Al cambiar de la primera a la segunda capa de un disco DVD-VIDEO de doble capa, es posible que se produzca una distorsión momentánea en la imagen y en el sonido. Esto no representa ninguna avería en el producto.

DVD-RW/-R/+R

Este producto puede reproducir un disco DVD-RW/-R/+R grabado y finalizado con un grabador de vídeo de DVD. La capacidad de reproducción puede depender de las condiciones de la grabación:

DVD+RW

- Este producto puede reproducir un disco DVD+RW grabado con un grabador de vídeo de DVD. La capacidad de reproducción puede depender de las condiciones de la grabación:

CD de Audio (CD-DA)

- Este producto puede reproducir discos CD-RW/-R con formato CD-DA.
- Es posible que el producto no pueda reproducir algunos discos CD-RW/-R debido a la condición de la grabación.

CD-RW/-R

- Utilice un disco CD-RW/-R de 700 MB (80 minutos). Si es posible, no utilice ningún disco de 800 MB (90 minutos) o mayor, ya que puede que no se reproduzca el disco.
- Si el disco CD-RW/-R no se grabó como una sesión cerrada, es posible que sufra demoras al reproducir desde el inicio del disco o es posible que no se reproduzcan todos los archivos grabados.
- Es posible que no puedan reproducirse en este producto algunos discos CD-RW/-R, dependiendo del dispositivo que se utilizara para grabarlos. En el caso de contenido grabado en soporte de CD-RW/-R desde un CD para uso personal, la capacidad de reproducción puede variar dependiendo del contenido y de los discos.

AVCHD (Código de vídeo avanzado de alta definición)

- Este producto puede reproducir discos con formato AVCHD. Estos discos se graban y se usan normalmente en videocámaras.
- El formato AVCHD es un formato digital de alta resolución para videocámaras.
- El formato MPEG-4 AVC/H.264 comprime imágenes con una eficacia mayor que el formato de compresión de imágenes convencional.
- Algunos discos AVCHD utilizan el formato "x.v.Colour". Este producto puede reproducir discos AVCHD que utilizan el formato "x.v.Colour".
- "x.v.Colour" es una marca comercial de Sony Corporation.
- "AVCHD" y el logotipo de AVCHD son marcas comerciales de Matsushita Electronic Industrial Co., Ltd. y Sony Corporation.

NOTA

- Es posible que algunos discos con formato AVCHD no se reproduzcan, dependiendo de la condición de grabación. Los discos con formato AVCHD no tienen que finalizarse.
- "x.v.Colour" ofrece una gama de colores más amplia que los discos DVD normales para videocámara.
- Algunos discos con formato DivX, MKV y MP4 no se pueden reproducir, dependiendo de la resolución de vídeo y de la configuración de la velocidad de fotogramas.

Código de región

Tanto los productos como los discos están codificados por región. Estos códigos regionales deben concordar para que el disco se reproduzca. De lo contrario, no se reproducirá. El número regional de este producto viene indicado en el panel trasero del producto.

Tipo de disco	Código de región	Área
Blu-ray		Norteamérica, Centroamérica, Sudamérica, Corea, Japón, Taiwán, Hong Kong y Sureste de Asia.
		Europa, Groenlandia, Territorios franceses, Oriente Próximo, África, Australia y Nueva Zelanda.
		India, China, Rusia, Asia Central y Sur.
DVD-VIDEO		EE.UU., territorios de EE.UU. y Canadá
		Europa, Japón, Oriente Próximo, Egipto, Sudáfrica, Groenlandia
		Taiwán, Corea, Filipinas, Indonesia, Hong Kong
		México, Sudamérica, Centroamérica, Australia, Nueva Zelanda, Islas del Pacífico, El Caribe
		Rusia, Europa del Este, India, mayor parte de África, Corea del Norte, Mongolia
		China

Copyright

©2011 Samsung Electronics Co.,Ltd.

Todos los derechos reservados. Ninguna parte de este manual del usuario pueden reproducirse o copiarse sin la autorización previa por escrito de Samsung Electronics Co. Ltd.

Introducción

Formatos de archivos admitidos

Notas sobre la conexión USB

- Dispositivos admitidos: soporte de almacenamiento USB, producto MP3, cámara digital, lector de tarjetas USB
- No lo admite si una carpeta o nombre de archivo no tiene más de 128 caracteres.
- Es posible que algún dispositivo USB/cámara digital no sea compatible con el producto.
- Se admiten los sistemas de archivos FAT16, FAT32 y NTFS.
- Conecte directamente el puerto USB del producto. La conexión a través de otro cable puede ocasionar problemas con la compatibilidad USB.
- Si inserta más de un dispositivo de memoria en un lector de varias tarjetas puede que no funcione correctamente.
- Admite el protocolo PTP.
- No desconecte el dispositivo USB durante el proceso de "carga".
- Cuanto más alta sea la resolución, mayor tiempo tardará en mostrarse.
- No se pueden reproducir los archivos MP3 con DRM descargados de un sitio comercial.
- Si persiste el problema de que no se reconoce un dispositivo USB o la lista de archivos interna está dañada o no se puede reproducir un archivo concreto, conecte el dispositivo USB al PC y formateéelo en un sistema de archivos apropiado y compruébelo de nuevo.
- Si el archivo borrado del PC aún aparece en Media Play, utilice "Vaciar papelera de reciclaje" en el escritorio para borrarlo completamente.
- Algunos dispositivos USB que admiten el modo de ahorro de energía pueden cambiar el modo de ahorro del producto BD automáticamente a No cuando se conectan entre sí.
- Lista de conocimientos necesarios antes de utilizar Media Play
 - Media Play sólo admite dispositivos de clase de almacenamiento masivo USB (MSC). MSC es un dispositivo de transporte de almacenamiento masivo sólo en de voluminosidad. Ejemplos de MSC son unidades Thumb, lectores de tarjetas Flash. Ejemplos de MSC son unidades Thumb, lectores de tarjetas Flash y DD USB. (No se admite el concentrador.)
 - MSC admite archivos de música, fotos y vídeo, mientras que un dispositivo PTP admite sólo archivos de fotos.
- No se admite MTP (Media Transfer Protocol, Protocolo de transferencia multimedia).
- El sistema de archivos admite FAT16, FAT32 y NTFS (sólo lectura).
- Antes de conectar el dispositivo al producto, haga una copia de seguridad de los archivos para impedir daños o la pérdida de datos. SAMSUNG no se hace responsable de ningún daño en los archivos ni de la pérdida de datos.
- No desconecte el dispositivo USB mientras se carga.
- Si algunos dispositivos requieren mucha energía, es posible que el dispositivo USB se vea limitado por el dispositivo de seguridad del circuito.
- Debe retirar con seguridad del dispositivo de almacenamiento USB (ejecutando la función "Quitar USB") para evitar posibles daños en la memoria USB. Pulse el botón **MENU** para ir al menú de inicio y seleccione el botón **AMARILLO (C)** y pulse el botón **INTRO**.
- Si inserta el disco al reproducir el dispositivo de almacenamiento USB, el modo de dispositivo cambia automáticamente a "DVD o CD".
- Cuando los archivos de CD de Audio (CD-DA), MP3 y JPEG se encuentren en modo de parada, no podrá ver la pantalla completa pulsando el botón **FULL SCREEN** del mando a distancia.
- Es posible que algún dispositivo DD USB no sea compatible con este producto.

Soporte de archivos de vídeo

Extensión de archivos	Contenedor	Códec de vídeo	Resolución	Velocidad de fotogramas (fps)	Velocidad de bits (Mbps)	Códec de audio
*.avi	AVI	DivX 3.11/4.x/5.1/6.0	1920x1080	6 ~ 30	8	MP3 AC3 LPCM ADPCM DTS Core
		XviD	1920x1080	6 ~ 30	8	
		H.264 BP/MP/HP	1920x1080	6 ~ 30	25	
		MPEG4 SP/ASP	1920x1080	6 ~ 30	8	
		Motion JPEG	1920x1080	6 ~ 30	8	
*.mkv	MKV	DivX 3.11/4.x/5.1/6.0	1920x1080	6 ~ 30	8	MP3 AC3 LPCM ADPCM DTS Core
		XviD	1920x1080	6 ~ 30	8	
		H.264 BP/MP/HP	1920x1080	6 ~ 30	25	
		MPEG4 SP/ASP	1920x1080	6 ~ 30	8	
		Motion JPEG	1920x1080	6 ~ 30	8	
*.asf	ASF	DivX 3.11/4.x/5.1/6.0	1920x1080	6 ~ 30	8	MP3 AC3 LPCM ADPCM WMA
		XviD	1920x1080	6 ~ 30	8	
		H.264 BP/MP/HP	1920x1080	6 ~ 30	25	
		MPEG4 SP/ASP	1920x1080	6 ~ 30	8	
		Motion JPEG	1920x1080	6 ~ 30	8	
*.wmv	ASF	Window Media Video v9	1920x1080	6 ~ 30	25	WMA
*.mp4	MP4	H.264 BP/MP/HP	1920x1080	6 ~ 30	25	MP3 ADPCM AAC
		MPEG4 SP/ASP	1920x1080	6 ~ 30	8	
		XVID	1920x1080	6 ~ 30	8	
*.3gp	3GPP	H.264 BP/MP/HP	1920x1080	6 ~ 30	25	ADPCM AAC HE-AAC
		MPEG4 SP/ASP	1920x1080	6 ~ 30	8	
*.vro	VRO VOB	MPEG2	1920x1080	24/25/30	30	AC3 MPEG LPCM
		MPEG1	352x288	24/25/30	30	
*.mpg *.mpeg	PS	MPEG1	352x288	24/25/30	30	AC3 MPEG LPCM AAC
		MPEG2	1920x1080	24/25/30	30	
		H.264	1920x1080	6 ~ 30	25	
*.ts *.tp *.trp	TS	MPEG2	1920x1080	24/25/30	30	AC3 AAC MP3 DD+ HE-AAC
		H.264	1920x1080	6 ~ 30	25	
		VC1	1920x1080	6 ~ 30	25	

Introducción

▪ Limitaciones

- Incluso cuando el archivo esté codificado con un códec admitido mencionado anteriormente, es posible que un archivo no pueda reproducirse si su contenido tiene un problema.
- No se garantiza la reproducción normal si la información del contenedor de archivos es erróneo o el archivo en sí está dañado.
- Los archivos que tienen una velocidad de bits/fotogramas más alta que el estándar es posible que funcione de forma interrumpida en la reproducción de sonido/vídeo.
- La función de búsqueda (salto) no está disponible si la tabla del índice del archivo está dañada.
- Al reproducir un archivo de forma remota a través de la conexión de red, es posible que la reproducción de vídeo funcione de forma interrumpida dependiendo de la velocidad de red establecida.

▪ Descodificador de vídeo

- Admite hasta H.264 Nivel 4.1
- No admite H.264 FMO/ASO/RS, VC1 SP/MP/AP L4 ni AVCHD
- XVID, MPEG4 SP, ASP:
Por debajo de 1280x720: 60 fotogramas máx.
Por encima de 1280x720: 30 fotogramas máx.
- No admite GMC 2 o superior

Soporte de archivos de música

Extensión de archivo	Contenedor	Códec de audio	Rango de soporte
*.mp3	MP3	MP3	-
*.wma	WMA	WMA	Compatible con WMA versión 10 * Velocidades de muestreo (en kHz) - 8, 11, 16, 22, 32, 44,1, 48 * Velocidades de bits - Todas las velocidades de bits en el rango de 5 kbps a 384 kbps

▪ Descodificador de audio

- Admite WMA 7, 8, 9 y STD
- No admite descodificación de audio sin pérdidas WMA 9 PRO multicanal si el número de canales es más de 2
- No admite velocidad de muestreo WMA de 220/50 Hz mono
- Sólo admite DTS Core (5,1 can., 16 bits, 48 kHz)
- No admite APDCM MULAW, ALAW









▪ Soportes ópticos

- Soporte CD
Velocidad de bits: máx. 9,6 Mbps
- Soporte DVD
Velocidad de bits: máx. 22,16 Mbps

Conecte el dispositivo USB antes de utilizar las funciones de cambio de hora y grabación de TV



- No utilice una tarjeta de memoria USB. La tarjeta de memoria USB no se admite.
- Recomendamos utilizar un DD USB con al menos 5400 rpm, y no se admiten los DD USB de tipo RAID.
- Para utilizar el modo **Cambio de hora** la función **TV grabada**, un dispositivo USB conectado debe ejecutar la función **Formato de disp.** para tener el formato correcto para la grabación.
 - Durante el formateo del dispositivo, no desconecte el dispositivo mientras se está realizando el formateo. Si formatea el dispositivo, se borrarán todos los dispositivos.
 - Antes de formatear el dispositivo en este producto, haga una copia de seguridad de los archivos para impedir daños o la pérdida de datos. SAMSUNG no se hace responsable de ningún daño en los archivos ni de la pérdida de datos.
- Los vídeos grabados tienen protección DRM (gestión de derechos digitales) y no se pueden reproducir en un PC o en otro producto. Tenga en cuenta que los archivos guardados en el TV no se pueden usar después de cambiar la tarjeta principal.
- Si el almacenamiento disponible es inferior a 10 MB durante la grabación, la grabación finaliza automáticamente.
- Si el dispositivo USB no pasa la prueba de **Prueba rendimiento**, el dispositivo USB debe ejecutar **Formato de disp.** y **Prueba rendimiento** de nuevo antes de grabar con la **Guía** o el **Admin. de canales**.
- Para obtener información adicional, consulte el manual del usuario.

Logotipos de discos que el producto puede reproducir

			
Discos Blu-ray	Disco Blu-ray 3D	Audio principal DTS-HD	DivX
			
BD-LIVE	Dolby TrueHD	PAL broadcast System en Reino Unido., Francia, Alemania, etc.	Java

Accesorios

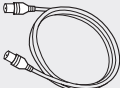
Compruebe los accesorios suministrados que se incluyen a continuación.

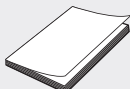
		
Cable de Audio + Vídeo	Cable RF para TV	
		
Pilas (AAA) para el mando a distancia	Manual del usuario	Mando a distancia

Introducción

Panel frontal

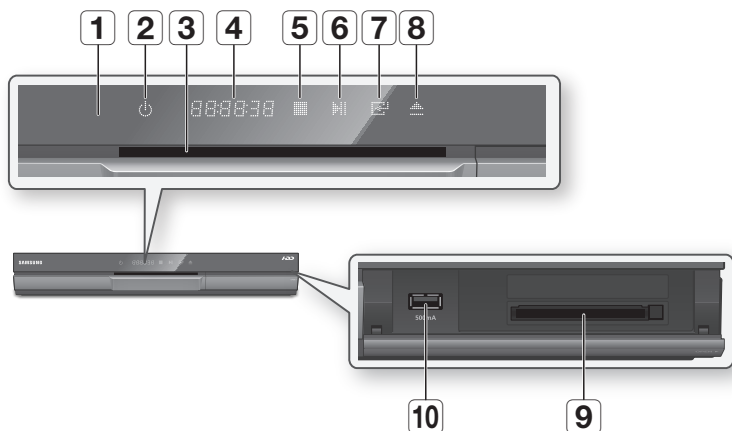

1	SENSOR DE MANDO A DISTANCIA	Detecta señales del mando a distancia.
2	BOTÓN ENC./APAG.	Enciende y apaga el producto.
3	RANURA DE DISCO	Permite insertar un disco.
4	PANTALLA	Muestra el estado de la reproducción, hora, etc.
5	BOTÓN PARAR	Detiene la reproducción.
6	BOTÓN REPRODUCIR/PAUSA	Reproduce un disco o detiene temporalmente la reproducción.
7	BOTÓN INTRO	Selecciona una opción de menú o inicia la reproducción de un disco.
8	BOTÓN EXPULSAR	Expulsa el disco.
9	RANURA DE INTERFAZ COMÚN	Para ver canales de pago, inserte la CI CAM con la tarjeta CI o CI+.
10	USB HOST	Se puede utilizar para actualizaciones de software y reproducción de MP3/JPEG/DivX/MKV/MP4.

NOTA

- Cuando el reproductor muestra el menú del disco Blu-ray, no es posible iniciar el video pulsando el botón Reproducir en el reproductor o en el mando a distancia. Para reproducir el vídeo, debe seleccionar Reproducir vídeo o Inicio en el menú del disco y pulsar el botón **INTRO**.
- Debe obtener una "TARJETA "CI CAM con CI o CI+" en un proveedor local de servicios de cable.

- Al retirar la "TARJETA CI CAM con CI o CI+", sáquela con cuidado con la mano ya que si la "TARJETA CI CAM con CI o CI+" se cae puede dañarse.
- Inserte la "TARJETA CI CAM con CI o CI+" en la dirección marcada en la tarjeta.
- La ubicación de la ranura de la tarjeta CI puede diferir dependiendo del modelo.
- La "TARJETA CI CAM con CI o CI+" no se admite en algunos países y regiones; compruébelo con el distribuidor autorizado. Si tiene problemas, póngase en contacto con el proveedor de servicios.

Panel posterior

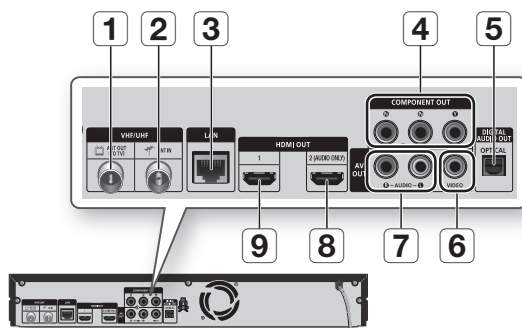

1	ANT OUT (TO TV)	Conecta el cable de RF a la entrada de la antena de TV
2	ANT IN	Se conecta el cable RF desde la antena.
3	LAN	Se utiliza para los servicios de red (consulte las páginas de la 73 a la 82), BD-LIVE y actualizaciones de software que utilizan una conexión de red.
4	COMPONENT OUT	Se conecta a dispositivos externos que tengan entrada de vídeo de componente.
5	DIGITAL AUDIO OUT (OPTICAL)	Se conecta a un receptor de AV.
6	VIDEO OUT	Se conecta a la entrada de vídeo de dispositivos externos que utilizan un cable de vídeo.
7	AUDIO OUT	Se conecta a la entrada de audio de dispositivos externos con cables de audio.
8	HDMI OUT 2 (AUDIO ONLY)	Con un cable HDMI, conecte este terminal de salida HDMI al terminal de entrada HDMI del receptor de AV para obtener el sonido con la mejor calidad.
9	HDMI OUT 1	Utilizando un cable HDMI, conecte este terminal de salida HDMI al terminal de entrada HDMI del televisor para obtener la mejor calidad de imagen o en el receptor de AV para obtener la mejor calidad de sonido.

Introducción

Mando a distancia

Guía del mando a distancia

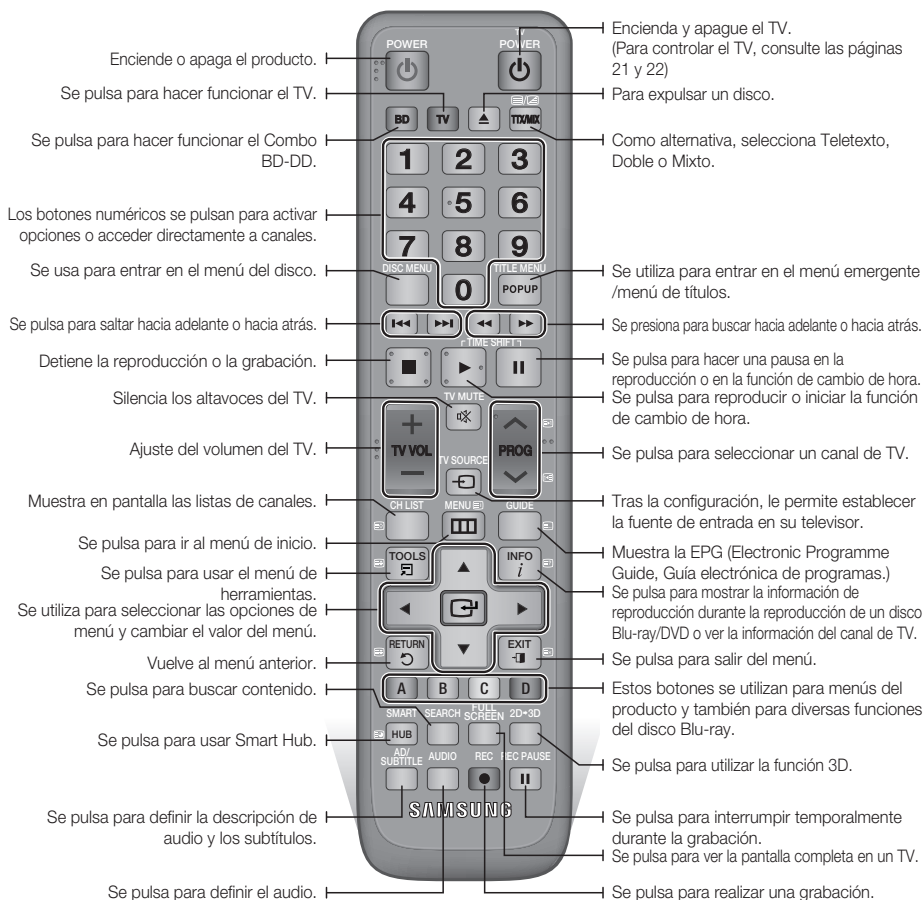

Ajuste del mando a distancia para controlar el TV

Para determinar si el televisor es compatible, siga las instrucciones que se incluyen a continuación.

1. Encienda el televisor.
2. Apunte con el mando a distancia hacia el televisor.
3. Pulse el botón **TV** para establecer el modo TV.
4. Mantenga pulsado el botón **TV POWER** e introduzca el código de dos dígitos de la tabla de la derecha que corresponda a la marca del televisor pulsando los botones numéricos apropiados.

Si el televisor es compatible con el mando a distancia, se apagará.

El mando a distancia ya está programado para controlar el TV.

NOTA

- Si hay indicados varios códigos para la marca del televisor, pruébelos uno tras otro hasta encontrar el que funciona.
- Si cambia las pilas del mando a distancia, debe establecer de nuevo el código de marca.

Con este mando a distancia puede controlar algunas funciones de TV.

Botón	Función
TV POWER	Para encender y apagar el televisor.
Número	Para introducir directamente un número.
TV VOL +/-	Se utiliza para ajustar el volumen del televisor.
TV MUTE	Se utiliza para activar o desactivar el sonido.
PROG (▲/▼)	Se utiliza para seleccionar el canal deseado.
TV SOURCE	Se utiliza para seleccionar una fuente externa conectada al TV.

Si se trata de un TV Samsung, los botones que se incluyen a continuación también son compatibles con este mando a distancia.

Botón	Función
MENU	Se utiliza para ir al menú de TV.
TOOLS	Se utiliza para ver el menú Herramientas.
▲▼▶◀	Se utiliza para mover el cursor o seleccionar un elemento.
INTRO	Se utiliza para seleccionar las opciones de menú.
INFO	Se utiliza para ver el menú INFO.
RETURN	Vuelve al menú anterior.
EXIT	Se utiliza para salir del menú.
COLOR (A,B,C,D)	Estos botones se utilizan para varias funciones.

NOTA

- Las diversas funciones no estarán operativas necesariamente en todos los televisores. Si encuentra problemas, utilice el mando a distancia del TV.

Instalación de las baterías

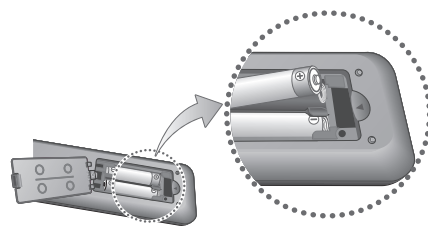

NOTA

- Si el mando a distancia no funciona adecuadamente:
 - Compruebe la polaridad +/- de las pilas.
 - Compruebe si las pilas se han agotado.
 - Compruebe si el sensor del mando a distancia está obstruido por algún tipo de obstáculo.
 - Compruebe si hay alguna luz fluorescente cerca.

! PRECAUCIÓN

- Deshágase de las pilas de acuerdo con la normativa medioambiental vigente. No las tire a la basura.

Introducción

Códigos de control del TV

Marca	Código
SAMSUNG	TV POWER+01, +02, +03, +04, +05, +06, +07, +08, +09
AIWA	TV POWER+82
ANAM	TV POWER+10, +11, +12, +13, +14, +15, +16, +17, +18
BANG & OLUFSEN	TV POWER+57
BLAUPUNKT	TV POWER+71
BRANDT	TV POWER+73
BRIONVEGA	TV POWER+57
CGE	TV POWER+52
CONTINENTAL EDISON	TV POWER+75
DAEWOO	TV POWER+19, +20, +23, +24, +25, +26, +27, +28, +29, +30, +31, +32, +33, +34
EMERSON	TV POWER+64
FERGUSON	TV POWER+73
FINLUX	TV POWER+06, +49, +57
FORMENTI	TV POWER+57
FUJITSU	TV POWER+84
GRADIENTE	TV POWER+70
GRUNDIG	TV POWER+49, +52, +71
HITACHI	TV POWER+60, +72, +73, +75
IMPERIAL	TV POWER+52
JVC	TV POWER+61, +79
LG	TV POWER+06, +19, +20, +21, +22, +78
LOEWE	TV POWER+06, +69
LOEWE OPTA	TV POWER+06, +57
MAGNAVOX	TV POWER+40
METZ	TV POWER+57
mitsubishi	TV POWER+06, +48, +62, +65
MIVAR	TV POWER+52, +77
NEC	TV POWER+83

Marca	Código
NEWSAN	TV POWER+68
NOBLEX	TV POWER+66
NOKIA	TV POWER+74
NORDMENDE	TV POWER+72, +73, +75
PANASONIC	TV POWER+53, +54, +74, +75
PHILIPS	TV POWER+06, +55, +56, +57
PHONOLA	TV POWER+06, +56, +57
PIONEER	TV POWER+58, +59, +73, +74
RADIOLA	TV POWER+06, +56
RADIOMARELLI	TV POWER+57
RCA	TV POWER+45, +46
REX	TV POWER+74
SABA	TV POWER+57, +72, +73, +74, +75
SALORA	TV POWER+74
SANYO	TV POWER+41, +42, +43, +44, +48
SCHNEIDER	TV POWER+06
SELECO	TV POWER+74
SHARP	TV POWER+36, +37, +38, +39, +48
SIEMENS	TV POWER+71
SINGER	TV POWER+57
SINUDYNE	TV POWER+57
SONY	TV POWER+35, +48
TELEAVA	TV POWER+73
TELEFUNKEN	TV POWER+67, +73, +75, +76
THOMSON	TV POWER+72, +73, +75
THOMSON ASIA	TV POWER+80, +81
TOSHIBA	TV POWER+47, +48, +49, +50, +51, +52
WEGA	TV POWER+57
YOKO	TV POWER+06
ZENITH	TV POWER+63

Conexiones

Conexión a un TV con cables de Audio/Vídeo y un cable RF

1. Conecte el cable de RF como se muestra.
2. Utilizando un cable de audio/vídeo, conecte los terminales **VIDEO OUT (amarillo) / AUDIO OUT (blanco y rojo)** de la parte trasera del producto a los terminales **VIDEO IN (amarillo) / AUDIO IN (blanco y rojo)** del TV.
3. Enchufe el producto y el TV.
4. Encienda el producto y el TV.

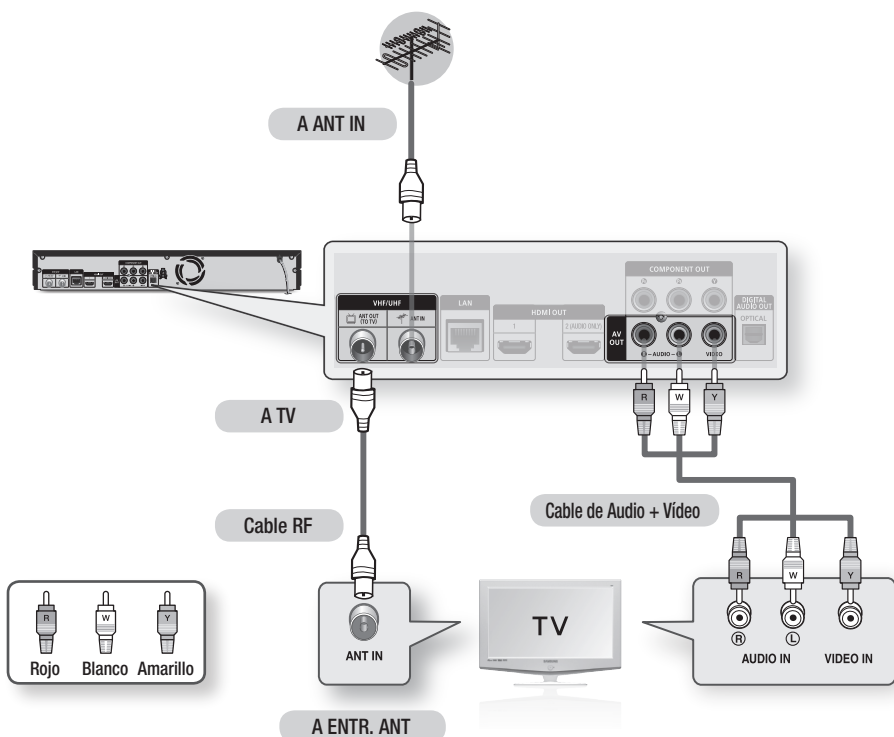

NOTA

- La conexión del cable RF de este producto sólo envía señales de TV. Debe conectar los cables de Audio/Vídeo para ver la salida desde el producto.
- Se generarán ruidos si el cable de audio se coloca demasiado cerca del cable de alimentación.
- Para conectar a un receptor de AV, consulte las páginas de conexión del receptor de AV. (Consulte de la página 27 a la 29.)
- El número y posición de los terminales puede variar dependiendo del equipo de TV. Consulte el manual del usuario del TV.
- Si existe un terminal de entrada de audio en el TV, conéctelo al terminal de **AUDIO OUT** (derecha/blanco) del producto.

Caso 1 : Conexión a un TV con cable HDMI - La mejor calidad (Recomendada)

1. Con un cable HDMI, conecte el terminal **HDMI OUT 1** de la parte trasera del producto al terminal **HDMI IN** del TV.
2. Encienda el producto y el TV.
3. Pulse el selector de entrada del mando a distancia del TV hasta que aparezca la señal de HDMI del producto en la pantalla del TV.
 - Si ha configurado el mando a distancia de forma apropiada para controlar el TV (consulte las páginas 21 y 22), pulse el botón **TV SOURCE** del mando a distancia y seleccione HDMI como la fuente externa del televisor.

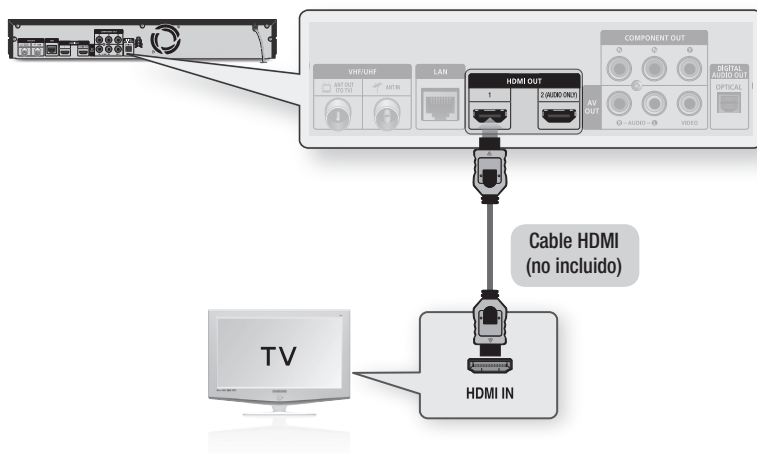

NOTA

- Un cable HDMI genera la salida de vídeo/audio digital, por tanto no necesita el cable de audio.
- Conecte solamente el terminal HDMI 1 en la parte trasera del producto al terminal HDMI IN del TV. No utilice el terminal HDMI 2. El terminal HDMI 2 no genera la salida de ninguna señal de vídeo.
- Si el producto está conectado al televisor en el modo de salida HDMI 720p, 1080i o 1080p debe utilizar el cable HDMI de alta velocidad (categoría 2).
- HDMI genera únicamente una señal digital pura en el TV.
 - Si el TV no admite HDCP (Protección de contenido digital de ancho de banda alto), aparecen interferencias en pantalla.
- Dependiendo del TV, es posible que no funcionen algunas resoluciones de salida de HDMI. Consulte el manual del usuario del TV.
- Cuando conecte el producto al televisor utilizando el cable HDMI por primera vez o a un nuevo televisor, la resolución de salida HDMI se definirá automáticamente en la más alta proporcionada por el televisor.
- Debe tener una conexión HDMI para disfrutar de vídeos con tecnología 3D.
- Es posible que un cable HDMI largo pueda causar ruido en pantalla. Si esto ocurre, defina Color profundo en No.
- Si utiliza el cable HDMI-a-DVI para conectar al dispositivo de visualización, también debe conectar AV OUT o Digital Audio OUT al dispositivo de visualización o a un sistema de audio para escuchar el audio.

Caso 2: Conexión a un TV con cable de Componente - Mejor calidad

- Puede conectar el producto al TV utilizando los cables de vídeo de componente.
 - Disfrutará de imágenes de gran calidad con reproducción en color precisa. El vídeo componente separa el elemento de la imagen en señales en blanco y negro (Y), (P_B) y rojo (P_R) para presentar imágenes claras y nítidas. (Las señales de audio se transmiten a través de la salida para audio.)
1. Con un cable de vídeo componente, conecte los terminales **COMPONENT OUT** de la parte trasera del producto a los terminales **COMPONENT IN** del TV.
 2. Con los cables de audio, conecte los terminales **AUDIO OUT (blanco y rojo)** de la parte trasera del reproductor a los terminales **AUDIO IN (blanco y rojo)** del TV.
 3. Encienda el producto y el TV.
 4. Pulse el selector de entrada del mando a distancia del TV hasta que aparezca la señal "COMPONENTE" en la pantalla del TV.
 - Si ha configurado el mando a distancia de forma apropiada para controlar el TV (consulte la página 21 y 22), pulse el botón **TV SOURCE** del mando a distancia y seleccione COMPONENTE como la fuente externa del televisor.

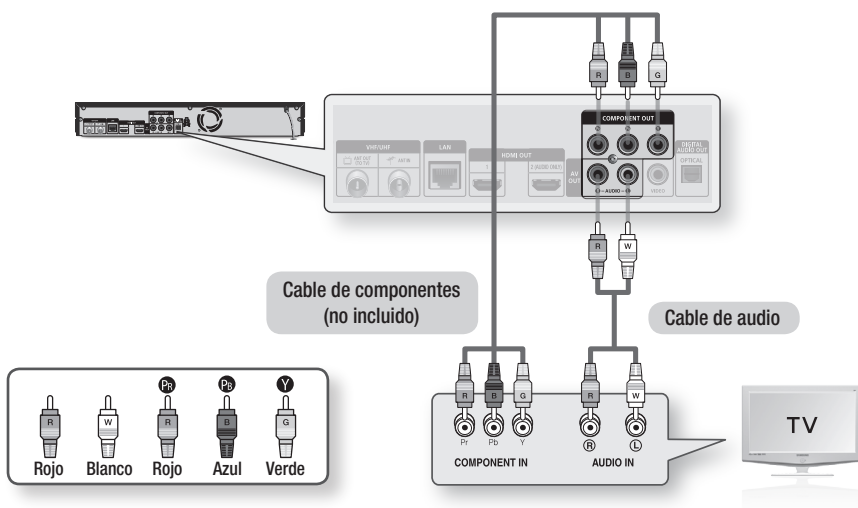

NOTA

- Dependiendo del fabricante, los terminales de componentes del TV puede estar marcada como "R-Y, B-Y, Y" o "Cr, Cb, Y" en vez de "P_B, P_R, Y". El número y posición de los terminales puede variar dependiendo del tipo de televisor. Consulte el manual del usuario del TV.
- Puede seleccionar entre una serie de ajustes de resolución como 1080i, 720p, 576p/480p or 576i/480i, dependiendo del contenido del disco. (Consulte de la páginas 36 a la 38.)
- Es posible que la resolución real difiera del ajuste del menú de configuración si se han conectado los cables tanto de Componente como HDMI. Es posible que la resolución también sea diferente dependiendo del tipo de contenido. (Consulte de la páginas 36 a la 38.)

Conexiones

Caso 3: Conexión a un TV con un cable de Audio/Vídeo - Buena calidad

1. Utilizando un cable de audio/vídeo, conecte los terminales **VIDEO OUT (amarillo) / AUDIO OUT (blanco y rojo)** de la parte trasera del producto a los terminales **VIDEO IN (amarillo) / AUDIO IN (blanco y rojo)** del TV.
2. Encienda el producto y el TV.
3. Pulse el selector de entrada del mando a distancia del TV hasta que aparezca la señal "VÍDEO" del producto en la pantalla del TV.
 - Si ha configurado el mando a distancia del producto de forma apropiada para controlar el TV (consulte las páginas 21 y 22), pulse el botón **TV SOURCE** del mando a distancia y seleccione VIDEO como la fuente externa del televisor.

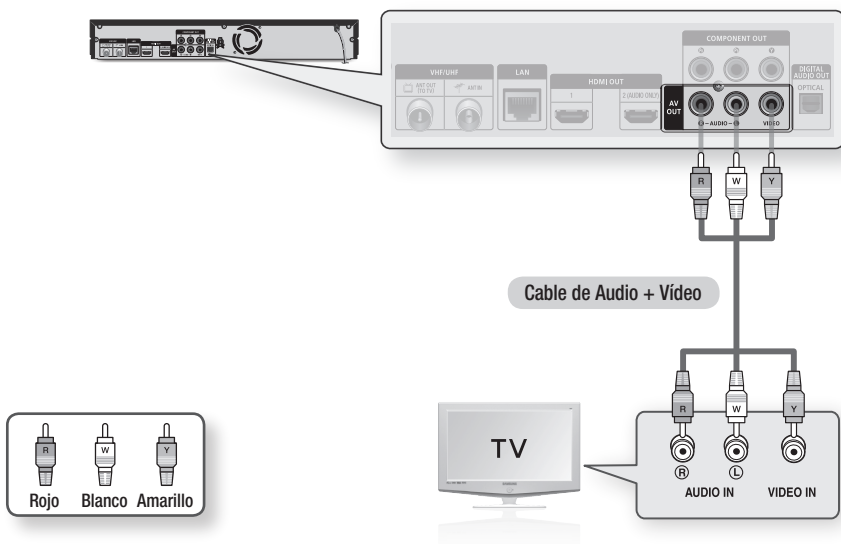

NOTA

- Se generarán ruidos si el cable de audio se coloca demasiado cerca del cable de alimentación.
- Para conectar a un receptor de AV, consulte las páginas de conexión del receptor de AV. (Consulte de la página 27 a la 29.)
- El número y posición de los terminales de entrada pueden variar dependiendo del equipo de TV. Consulte el manual del usuario del TV.

! PRECAUCIÓN

- No conecte el producto al TV a través del aparato de vídeo. Las señales de vídeo introducidas a través del aparato de vídeo pueden verse afectadas por los sistemas de protección de copyright y la imagen podría aparecer distorsionada en el televisor.

Conexión a un sistema de audio

- Procure bajar el volumen cuando encienda el receptor de AV. El sonido fuerte y repentino puede dañar los altavoces y los oídos.
- Defina el formato de salida de audio según las capacidades del receptor de AV. (Consulte de la página 39 a la 42.)
- La posición de los terminales de entrada HDMI puede variar dependiendo del receptor de AV. Consulte el manual del usuario del receptor de AV.

Caso 1: Conexión a un sistema de audio (receptor de AV que admita HDMI) - La mejor calidad (Recomendada)

1. Con un cable HDMI, conecte el terminal **HDMI OUT 1** de la parte trasera del producto al terminal **HDMI IN** del receptor de AV.
2. Con un cable HDMI, conecte el terminal **HDMI OUT** del receptor de AV al terminal **HDMI IN** del TV.
3. Encienda el producto, el TV y el receptor de AV.
4. Pulse el botón de selección de entrada del receptor de AV y el TV para seleccionar la entrada externa para escuchar el sonido del reproductor. Consulte el manual de usuario del receptor para ajustar la entrada de audio del receptor de AV.

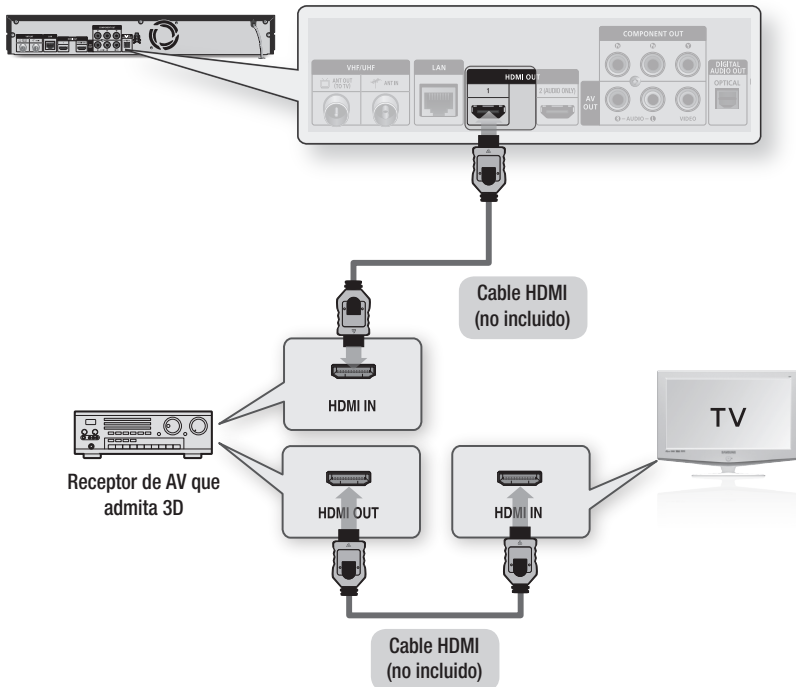

Conexiones

Caso 2: Conexión a un sistema de audio (receptor de AV que admita HDMI) - La mejor calidad (Recomendada)

1. Con un cable HDMI, conecte el terminal **HDMI OUT 1** de la parte trasera del producto al terminal **HDMI IN** del TV.
2. Con un cable HDMI, conecte el terminal **HDMI OUT 2** de la parte trasera del producto al terminal **HDMI IN** del receptor de AV.
3. Encienda el producto, el TV y el receptor de AV.
4. Pulse el botón de selección de entrada del receptor de AV para seleccionar la entrada externa para escuchar el sonido del producto. Consulte el manual de usuario del receptor para ajustar la entrada de audio del receptor de AV.
5. Pulse el selector de entrada del mando a distancia del TV hasta que aparezca la señal de HDMI del producto en la pantalla del TV.

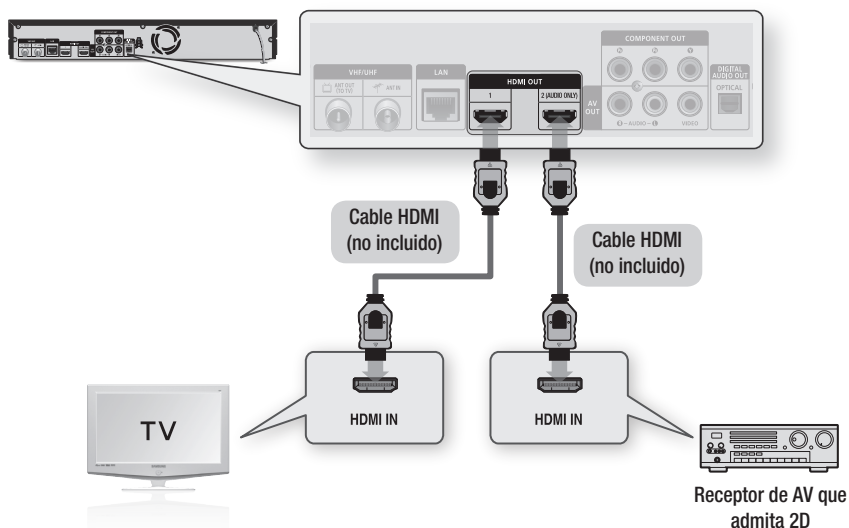

! PRECAUCIÓN

- No conecte los terminales **HDMI OUT 1** y **HDMI OUT 2** del producto con un cable HDMI.

📎 NOTA

- El terminal **HDMI OUT 1** genera la salida de señales de vídeo y de audio. El terminal **HDMI OUT 2** genera la salida sólo de audio.
El terminal **HDMI OUT 2** no genera salida de vídeo.
- Si el terminal **HDMI OUT 2** está conectado a un TV o a un receptor de AV encendido y la salida de audio HDMI se define en **Automático**, el terminal **HDMI OUT 1** no genera salida de audio.
Si quiere oír desde el terminal **HDMI OUT 1** y **HDMI OUT 2**, defina la salida de audio HDMI en **Dual**. (Consulte la página 42.)

Caso 3: Conexión a un sistema de audio (Amplificador estéreo) - Buena calidad

1. Con los cables de audio, conecte los terminales **AUDIO OUT (blanco y rojo)** de la parte trasera del producto a los terminales **AUDIO IN (blanco y rojo)** del amplificador estéreo.
2. Utilizando los cables de señal de vídeo, conecte los terminales **HDMI 1**, **COMPONENT**, o **VIDEO OUT** de la parte trasera del producto al terminal **HDMI**, **COMPONENT**, o **VIDEO IN** del TV. (Consulte de la página 24 a la 26.)
3. Encienda el producto, el TV y el amplificador estéreo.
4. Pulse el botón de selección de entrada del amplificador estéreo para seleccionar la entrada externa para escuchar el sonido del producto. Consulte el Manual de usuario de su amplificador estéreo para configurar la entrada de audio del amplificador estéreo.
5. Pulse el selector de entrada del mando a distancia del TV para seleccionar la fuente de vídeo (HDMI, Componente o Vídeo.)

Caso 4: Conexión a un sistema de audio (receptor de AV con Dolby Digital o decodificador de DTS) - Mejor calidad

1. Utilizando un cable óptico, conecte el terminal **DIGITAL AUDIO OUT (OPTICAL)** de la parte trasera del producto al terminal **DIGITAL AUDIO IN (OPTICAL)** del receptor de AV.
2. Utilizando los cables de señal de vídeo, conecte los terminales **HDMI 1**, **COMPONENT**, o **VIDEO OUT** de la parte trasera del producto al terminal **HDMI**, **COMPONENT**, o **VIDEO IN** del TV. (Consulte de la página 24 a la 26.)
3. Encienda el producto, el TV y el receptor de AV.
4. Pulse el botón de selección de entrada del receptor de AV para seleccionar la entrada externa para escuchar el sonido del producto. Consulte el manual de usuario del receptor de audio para ajustar la entrada de audio del receptor de AV.
5. Pulse el selector de entrada del mando a distancia del TV para seleccionar la fuente de vídeo (HDMI, Componente o Vídeo.)

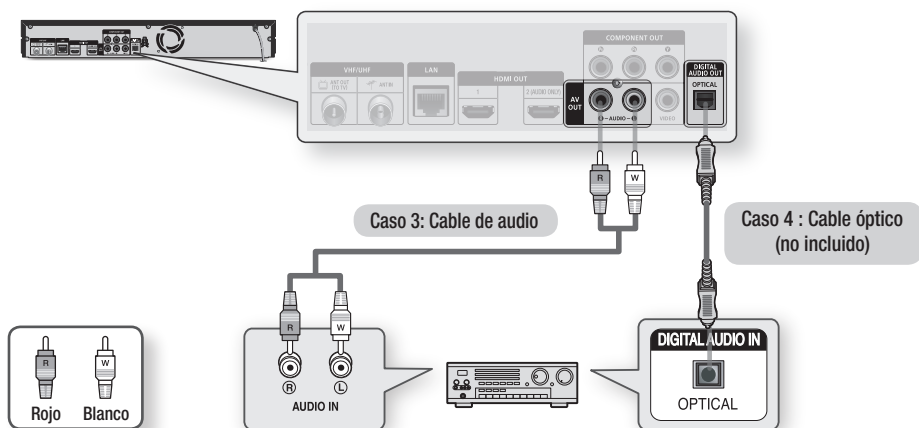

NOTA

- Si utiliza la conexión de audio digital que se menciona en el Caso 4, sólo oírás los dos altavoces delanteros con el ajuste de salida digital como PCM.

Conexiones

Conexión a la red

Este producto le permite utilizar los servicios de red (consulte de la página 73 a la 82) como Smart Hub y BD-LIVE, y las actualizaciones de software cuando esté conectado a una red. Recomendamos utilizar un AP (punto de acceso) o un enrutador de IP para la conexión. Para obtener información adicional sobre las conexiones del enrutador, consulte el manual del usuario del enrutador o póngase en contacto con el fabricante del enrutador para asistencia técnica.

Red de cable

1. Con un cable de LAN directo (Cable UTP), conecte el terminal LAN del producto al terminal LAN del módem o del enrutador.
2. Para definir las opciones de red, consulte de la página 44 a la 48.

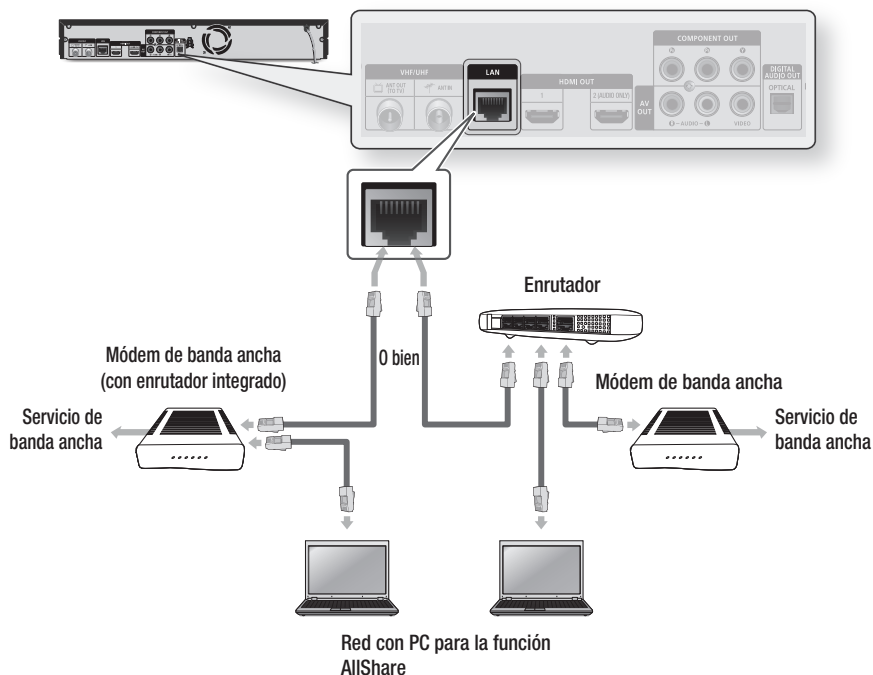

NOTA

- No se permite el acceso a Internet al servidor de actualización de software de Samsung, dependiendo del enrutador que utilice o la política de su proveedor de servicios de Internet. Para obtener información adicional, póngase en contacto con el proveedor de servicios de Internet.
- Para usuarios de DSL, utilice el enrutador para realizar una conexión de red.
- Para utilizar la función AllShare, debe conectar el PC a la red como es muestra en la figura. La conexión puede ser con cable o inalámbrica.

Red inalámbrica

El producto tiene la funcionalidad Wi-Fi integrada. Puede conectar a la red a través de un compartidor de IP inalámbrico (un enrutador o un módem).

Para definir las opciones de red, consulte de la página 44 a la 48.

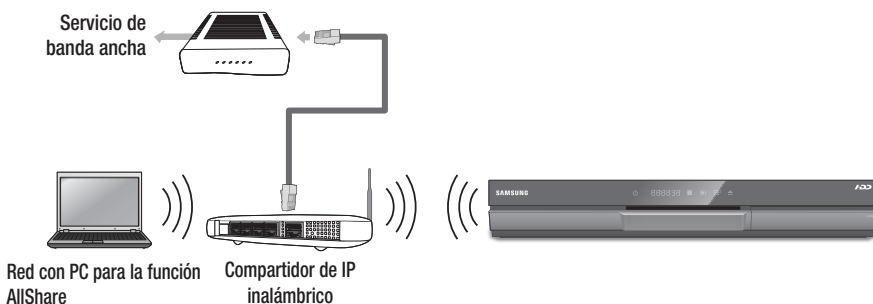

NOTA

- Para utilizar una red inalámbrica, el producto debe conectarse a un compartidor de IP inalámbrico (enrutador). Si el compartidor de IP inalámbrico admite DHCP, el producto puede utilizar DHCP o una dirección IP estática para conectar a la red inalámbrica.
- Seleccione un canal para el compartidor de IP inalámbrico que no se esté actualmente utilizando. Si el canal definido para el compartidor de IP inalámbrico lo está utilizando actualmente otro dispositivo cercano, esto provocará interferencias y fallos en la comunicación.
- Si se selecciona el modo puro de alto rendimiento (Greenfield) 802.11n y el tipo de cifrado se define en WEP, TKIP o TKIP-AES (WPS2Mixed) para su PA, este producto no admitirá una conexión en conformidad con las nuevas especificaciones de certificación Wi-Fi.
- Si el PA admite WPS (configuración de protección Wi-Fi), puede conectar a la red a través de PBC (configuración de pulsador) o PIN (número de identificación personal). WPS configurará automáticamente la clave SSID y WPA en uno de los modos.
- Puede configurar una red inalámbrica de tres formas:
 - Inalámbrica (General)
 - Utilizando WPS(PBC)
 - One Foot Connection
 Inalámbrica (General) incluye los procedimientos de configuración Automático y Manual.
- La LAN inalámbrica, por su naturaleza, puede causar interferencias, dependiendo de las condiciones de servicio (rendimiento AP, distancia, obstáculo, interferencia por otros dispositivos de radio, etc).
- Defina el compartidor de IP inalámbrico en modo de Infraestructura. No se admite el modo Ad-hoc.
- El producto sólo admite los siguientes protocolos de seguridad inalámbrica:
 - WEP(OPEN/SHARED), WPA-PSK(TKIP/AES), WPA2-PSK(TKIP/AES).
- Para utilizar la función AllShare, debe conectar el PC a la red como es muestra en la figura. La conexión puede ser con cable o inalámbrica.

Configuración

Antes de empezar (Plug & Play)

1. Encienda el TV tras conectar el producto. Cuando conecte el producto a un TV por primera vez, el producto se enciende automáticamente y aparece la pantalla de Plug & Play.



2. Pulse los botones ►▲▼ para seleccionar el idioma que desee y, a continuación, pulse el botón **INTRO**.
3. Pulse los botones ►▲▼ para seleccionar el elemento que desee y, a continuación, pulse el botón **INTRO**.
4. Introduzca la contraseña de 4 dígitos que desee utilizando los botones numéricos. (Sólo Francia)
5. Pulse los botones ►▲▼ para seleccionar el modo de reloj que desee.
 - Si selecciona **Automático** : Pulse el botón **INTRO**.
 - Si selecciona **Manual** : Pulse el botón ▲▼◀► para ajustar el reloj y pulse el botón **INTRO**.

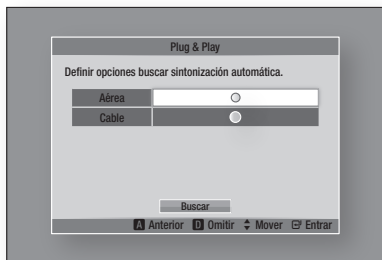

6. Pulse los botones ▲▼ para seleccionar la fuente de la antena y pulse el botón **INTRO**.

- Si selecciona **Aérea** : Pulse el botón ▼ para seleccionar **Buscar** y, a continuación, pulse el botón **INTRO**.
 - Si selecciona **Cable** : Pulse el botón ▼ para seleccionar **Siguiente** y pulse el botón **INTRO**. Defina la opción del modo de búsqueda y pulse el botón ▼ para seleccionar el botón **Buscar**.
7. Pulse los botones ►▲▼ para seleccionar la solicitud del canal que desee y, a continuación, pulse el botón **INTRO**. (Sólo Italia)
 8. Pulse los botones ◀► hasta seleccionar **Configuración de red** o **Ver TV** y, a continuación, pulse el botón **INTRO**. (Para obtener información adicional sobre la configuración de red, consulte de la página 44 a la 48.)

NOTA

- Cuando se conecta el producto al TV por primera vez, el producto se enciende automáticamente. Éste es el funcionamiento normal.
- Contraseña
 - Sólo Francia : introduzca la contraseña de 4 dígitos que desee utilizando los botones numéricos.
 - * No puede definir la contraseña en "0000". Elija otros números.
 - Otros : introduzca la contraseña de 4 dígitos que desee utilizando los botones numéricos.
 - * La contraseña predeterminada está definida en 0000.
- Puede aparecer el menú Solicitud de canales cuando se defina el país en Italia.

Acceso al menú Config.

1. Pulse el botón **MENU**. Aparece el menú de inicio.
2. Pulse los botones ◀► para seleccionar el menú de inicio que desee y, a continuación, pulse el botón **INTRO**.
3. Pulse los botones ▲▼ para seleccionar el submenú que desee y, a continuación, pulse el botón **INTRO**.
4. Pulse los botones ▲▼ para seleccionar el elemento que desee y, a continuación, pulse el botón **INTRO**.
5. Pulse el botón **EXIT** para salir del menú.

• Menú de inicio

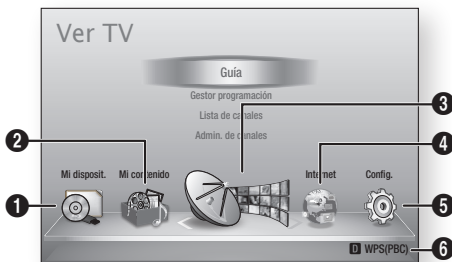

- | | |
|---|----------------------------------|
| 1 | Selecciona Mi disposit.. |
| 2 | Selecciona Mi contenido. |
| 3 | Selecciona Ver TV. |
| 4 | Selecciona Internet. |
| 5 | Selecciona Config.. |
| 6 | Muestra los botones disponibles. |

NOTA

- Cuando el producto esté conectado a una red, seleccione **Smart Hub** en el menú de inicio. Descargue el contenido que desee en **Samsung Apps**. (Consulte de la página 80 a la 81.)
- Los pasos de acceso pueden diferir dependiendo del menú seleccionado.
- La OSD (presentación en pantalla) puede cambiar en este producto tras actualizar la versión de software.
- Si se deja el producto en el menú de inicio durante más de 3 minutos sin usarse, se activará la pantalla de DTV.
- Si se deja el producto en otro menú incluido el de configuración durante más de 5 minutos sin usarse, se activará en el TV un protector de pantalla.

Ver TV

1. Pulse el botón **MENU**. Aparece el menú de inicio.
2. Pulse los botones **◀▶** para seleccionar **Ver TV**.
3. Pulse los botones **▲▼** para seleccionar el submenú que desee y, a continuación pulse el botón **INTRO**.

4. Pulse los botones **▲▼** para seleccionar la opción que desee y pulse el botón **INTRO**.
5. Pulse el botón **EXIT** para salir del menú.

Lista de canales

Puede ver todos los canales buscados.

1. Pulse el botón **CH LIST** del mando a distancia. Aparece la lista de canales.

Pantalla de lista de canales

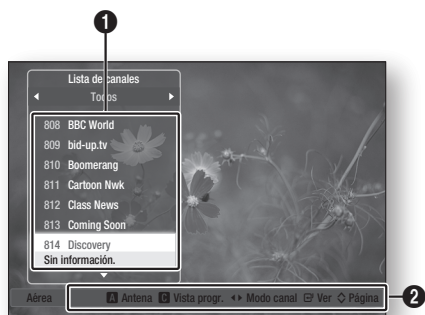

1. Muestra los canales almacenados.

Ayuda de navegación : muestra los botones del mando a distancia disponibles.

- **ROJO (A)** : selecciona Aérea o Cable.
- **AMARILLO (C)** : muestra la información del programa.
- **Modo canal** : muestra el modo de canal según el tipo de canal. (Todo, TV, Radio, Datos/Otros)
- **Ver** : muestra el canal seleccionado.
- **Página** : va a la página anterior o siguiente.

2. Pulse los botones **▲▼** para seleccionar el canal que desee, pulse el botón **INTRO**. Aparecerá el canal seleccionado.

NOTA

- Al pulsar el botón **INFO**, puede ver o grabar el canal seleccionado.

Configuración

Admin. de canales

Puede administrar los canales almacenados.

Pantalla de Admin. de canales



Canales editados : pulse los botones ◀▲▼ para comprobar los canales editados.

- 1 • **Canales** (📡) : muestra la lista de canales según el tipo de canal. (Todo, TV, Radio, Datos/Otros)
- **Favoritos** (☆) : muestra todos los canales favoritos. (Favorito 1, Favorito 2, Favorito 3.....)

2 Muestra los canales almacenados.

Ayuda de navegación : muestra los botones de mando a distancia disponibles.

- 3 • **ROJO (A)** : selecciona Aérea o Cable.
- **AZUL (D)** : ordena la lista por nombre de canal o número de canal.
- **Página** : va a la página anterior o siguiente.
- **Seleccion.** : selecciona el canal deseado.
- **Herram.** : muestra el menú de la opción Admin. de canales.
- **Volver** : vuelve al menú anterior.

Iconos de la pantalla de estado de canales

Iconos	Operaciones
✓	Canal seleccionado.
☆	Canal definido como favorito.
🔒	Canal bloqueado.

Utilización del botón TOOLS

Pulse los botones ▲▼ para seleccionar el canal que desea y pulse el botón **TOOLS**.



Ver

Se selecciona para ver el canal.

Añadir a Favoritos / Edit. favoritos

Se selecciona para añadir el canal favorito que desee.

Bloquear / Desbloquear

Se selecciona para bloquear el canal.

Editar número canal

Se selecciona para editar el número de canal.

Si la opción Editar número canal no aparece en el Administrador de canales, defínalo en Habilitar en este menú. (Consulte la página 43.)

Este menú sólo aparecerá cuando defina el tipo de fuente de antena y el país como se indica a continuación.

Fuente de antena	País
Aérea	Países Bajos, Italia

Borrar

Se selecciona para borrar el canal.

Deseleccionar todo

Se utiliza para deseleccionar todos los canales.

Seleccionar todos

Se utiliza para seleccionar todos los canales.

NOTA

- Para emisión por satélite, la edición de los números de canal puede ser posible dependiendo de la especificación.

Configuración

1. Pulse el botón **MENU**.
Aparece el menú de inicio.
2. Pulse los botones ◀▶ hasta seleccionar **Config.** y, a continuación, pulse el botón **INTRO**.
3. Pulse los botones ▲▼ para seleccionar el submenú que desee y, a continuación pulse el botón **INTRO**.
4. Pulse los botones ▲▼ para seleccionar la opción que desee y pulse el botón **INTRO**.
5. Pulse el botón **EXIT** para salir del menú.

Pantalla

Puede configurar diversas opciones de pantalla como la relación de aspecto de TV, la resolución, etc.

Config. 3D

Selecciona si reproducir un disco Blu-ray con contenido 3D en modo 3D.

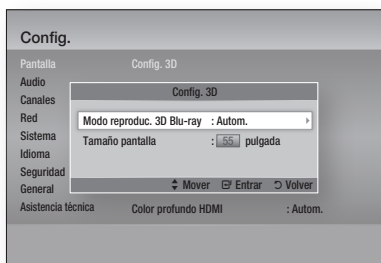

Modo reproduc. 3D Blu-ray

Los discos Blu-ray 3D están disponibles en dos formatos: Blu-ray 3D y sólo 3D. Puede elegir ver un disco Blu-ray 3D en modo 3D o 2D antes de reproducir el disco.

- **Autom.** : Detecta automáticamente si el TV conectado tiene capacidad 3D y reproduce un disco Blu-ray 3D en 3D o 2D según proceda o un disco sólo 3D en 3D si el TV admite 3D. Los discos de sólo 3D no se reproducirán si el TV no admite 3D.
- **3D → 3D** : Reproduce siempre discos sólo 3D y Blu-ray 3D en modo 3D.
- **3D → 2D** : Reproduce siempre discos Blu-ray 3D en modo 2D. Los discos sólo en 3D no se reproducirán.

NOTA

- Dependiendo del contenido y de la posición de la imagen en la pantalla de TV, es posible que vea barras negras verticales en el lado izquierdo, en el lado derecho o en ambos.

Tamaño pantalla

Permite introducir el tamaño de pantalla real del TV de forma que el reproductor pueda ajustar la imagen de acuerdo con el tamaño de la pantalla y mostrar una imagen 3D óptima. (En pantalla 3D aparece más grande que 116 pulgadas; ajustarlo en 116 es la opción más segura.)

! PRECAUCIÓN

- Si desea disfrutar del contenido 3D, conecte un dispositivo 3D (receptor de AV o TV que admita 3D) al puerto HDMI OUT del producto utilizando un cable HDMI de alta velocidad. Colóquese las gafas 3D antes de reproducir el contenido 3D.
- El productor genera la salida de señales 3D sólo a través del cable HDMI conectado al puerto HDMI OUT.
- Debido a que la resolución de vídeo en el modo de reproducción 3D es fija de acuerdo con la resolución del vídeo 3D original, no puede cambiar la resolución a su gusto.
- Algunas funciones como BD Wise, el ajuste del tamaño de la pantalla y el ajuste de la resolución es posible que no funcionen correctamente en el modo de reproducción 3D.
- Debe utilizar un cable HDMI de alta velocidad para la salida correcta de la señal 3D.
- Colóquese a una distancia de al menos tres veces la anchura de la pantalla con respecto al TV al ver imágenes en 3D. Por ejemplo, si tiene una pantalla de 46 pulgadas, colóquese a 138 pulgadas (350 cm) de la pantalla.
 - Coloque la pantalla de vídeo 3D a la altura de los ojos para conseguir la mejor imagen en 3D.
- Si se conecta el producto a algunos dispositivos 3D, es posible que el efecto 3D no funcione debidamente.
- "Blu-ray 3D" y el logotipo de "Blu-ray 3D" son marcas comerciales de Blu-ray Disc Association.

Configuración

Formato TV

Dependiendo del tipo de televisión, se puede ajustar el ajuste de tamaño de la pantalla.

- **16:9 original** : se selecciona al conectar el producto a una pantalla de TV de 16:9. El producto mostrará todo el contenido con su relación de aspecto original. El contenido con formato 4:3 mostrará barras negras a la izquierda y a la derecha.
- **16:9 Completo** : se selecciona al conectar el producto a una pantalla de TV de 16:9. Todo el contenido llenará la pantalla. Se estrechará el contenido con formato 4:3.
- **4:3 Buzón** : se selecciona al conectar el producto a una pantalla de TV de 4:3. El producto mostrará todo el contenido en su relación de aspecto original. El contenido con formato 16:9 aparecerá con barras negras en la parte superior e inferior.
- **4:3 Pan-Scan** : se selecciona al conectar el producto a una pantalla de TV de 4:3. El contenido 16:9 tendrá cortados los extremos izquierdo y derecho.

NOTA

- Dependiendo del tipo de disco, es posible que no estén disponibles algunas relaciones de aspecto.
- Si selecciona una relación de aspecto y una opción que sea diferente de la pantalla de televisión, es posible que la imagen aparezca distorsionada.
- Si selecciona 16:9 Original, el TV mostrará 4:3 Pillarbox (barras negras en los lados de la imagen).

Tamaño pantalla Smart Hub

Ajuste la pantalla de Smart Hub con el tamaño óptimo.

- **Tamaño 1** : el tamaño de pantalla de Smart Hub será más pequeño que el valor predeterminado. Puede ver partes negras en los lados de la pantalla.
- **Tamaño 2** : este es el ajuste predeterminado de Smart Hub. El producto muestra el tamaño de pantalla normal de Smart Hub.
- **Tamaño 3** : este mostrará un tamaño de Smart Hub más grande. La imagen puede ser demasiado grande para la pantalla de TV.

BD Wise (Sólo productos Samsung)

BD Wise es la función de interconectividad más reciente de Samsung.

Cuando conecte entre sí un producto Samsung y un TV Samsung con BD Wise a través de HDMI, y BD Wise esté activado en el producto y el TV, el producto genera la salida de vídeo con la resolución y la velocidad de fotogramas del disco.

- **Desactivado** : la resolución de salida permanece fija con la resolución anteriormente definida en el menú de resolución, independientemente de la resolución del disco. Consulte la resolución a continuación.
- **Activado** : el producto genera la salida de vídeo con su resolución original y la velocidad de fotogramas del disco BD/DVD.

NOTA

- Cuando BD Wise está activada, el ajuste de resolución se define por defecto en BD Wise y BD Wise aparece en el menú de resolución.
- Si el producto se conecta a un dispositivo que no admite BD Wise, no puede utilizar la función BD Wise.
- Para un funcionamiento apropiado de BD Wise, defina tanto el menú BD Wise del producto como del TV en **Activado**.

Resolución

Permite definir la resolución de salida de la señal de vídeo de Componente y HDMI en Autom., 1080p, 1080i, 720p, 576p/480p o 576i/480i. El número indica el número de líneas de vídeo por fotograma. La i y la p indican respectivamente el rastreo interlazado y progresivo. Cuanto más líneas, más alta será la calidad.

- **Autom.** : define automáticamente la resolución de salida en la resolución máxima del TV conectado.
- **BD Wise** : define automáticamente la resolución en la resolución del disco BD/DVD si ha conectado el producto a través de HDMI a un TV con la función BD Wise. (La opción de menú BD Wise sólo aparece si BD Wise se define en **Activado**. Consulte BD Wise anteriormente.)
- **1080p** : genera una salida de 1080 líneas de vídeo progresivo.
- **1080i** : genera una salida de 1080 líneas de vídeo interlazado.
- **720p** : genera una salida de 720 líneas de vídeo progresivo.
- **576p/480p** : genera una salida de 576/480 líneas de vídeo progresivo.
- **576i/480i** : genera una salida de 576/480 líneas de vídeo interlazado.

Resolución según el modo de salida

▪ Reproducción de discos Blu-ray / contenido electrónico / contenido digital

Configuración	Salida	HDMI / conectado			HDMI / sin conectar		
		Modo HDMI		Modo Componente/ VIDEO	Modo Componente		Modo VIDEO
		Discos Blu-ray	Contenido electrónico / Contenido digital		Discos Blu-ray	Contenido electrónico / Contenido digital	
BD Wise	Resolución del disco Blu-ray	1080p	576i/480i	-	-	-	
Autom.	Resolución máx. de la entrada de TV	Resolución máx. de la entrada de TV	576i/480i	-	-	-	
1080p	1080p	1080p	576i/480i	-	-	-	
Fotogramas de vídeo : Autom. (24Fs)	1080p@24F	1080p@24F	480i	-	-	-	
1080i	1080i	1080i	576i/480i	576i/480i	576p/480p	576i/480i	
720p	720p	720p	576i/480i	576i/480i	576p/480p	576i/480i	
576p/480p	576p/480p	576p/480p	576i/480i	576i/480i	576p/480p	576i/480i	
576i/480i	-	-	-	576i/480i	576i/480i	576i/480i	

▪ Reproducción de DVD

Configuración	Salida	HDMI / conectado		HDMI / sin conectar	
		Modo HDMI	Modo Componente/VIDEO	Modo Componente	Modo VIDEO
BD Wise		576i/480i	576i/480i	-	-
Autom.	Resolución máx. de la entrada de TV		576i/480i	-	-
1080p	1080p		576i/480i	-	-
1080i	1080i		576i/480i	576p/480p	576i/480i
720p	720p		576i/480i	576p/480p	576i/480i
576p/480p	576p/480p		576i/480i	576p/480p	576i/480i
576i/480i		-	-	576i/480i	576i/480i

Configuración

▪ Vista de DTV

Resolución \ Salida		HDMI conectado		HDMI sin conectar	
		Modo HDMI	Componente/ MODO VIDEO	Modo Componente	Modo VIDEO
BD Wise		1080p	576i/480i	-	-
Autom.	Resolución inteligente DTV "Autom."	Resolución de flujo de datos de emisión	576i/480i	-	-
	Resolución inteligente DTV "Desactivada"	Resolución máx. de Entrada de TV			
1080p		1080p	576i/480i	-	-
1080i		1080i	576i/480i	576p/480p	576i/480i
720p		720p	576i/480i	576p/480p	576i/480i
576p/480p		576p/480p	576i/480i	576p/480p	576i/480i
576i/480i		-	-	576i/480i	576i/480i

NOTA

- La resolución inteligente de DTV sólo se activa cuando la opción de resolución se define en **Autom.**.
- Si el TV conectado al producto no admite Fotogr. Película o la resolución seleccionada, aparecerá el mensaje "Si no se muestra ninguna imagen tras seleccionar 'Si', espere 15 segundos para volver a la resolución anterior. ¿Desea cambiar la resolución?". Si selecciona **Si**, la pantalla del TV aparecerá en blanco durante 15 segundos y la resolución volverá automáticamente a la resolución anterior.
- Si la pantalla se queda en blanco después de haber cambiado la resolución, retire todos los discos y mantenga pulsado el botón **PARAR** () en la parte delantera del reproductor durante más de 5 segundos. Todos los ajustes recuperan sus valores de fábrica. Siga los pasos de la página anterior para acceder a cada modo y seleccione la configuración de pantalla que admita su televisor.
- Cuando se recuperan los ajustes predeterminados de fábrica, todos los datos de usuario almacenados en la BD se borran.
- El disco Blu-ray debe tener la función de 24 fotogramas para poder utilizar en el producto el modo Fotogr. película (24Fs).
- Si están conectadas las tomas de HDMI y Componente y está viendo la salida de Componente, la resolución se fija en 576i/480i.

- Para contenido DivX con protección de copia, la resolución de salida del vídeo de componente se fuerza en 576i/480i.

Resol. inteligente DTV

Utilice esta función para optimizar automáticamente la resolución de la pantalla para emisiones digitales.

- **Autom.** : la resolución de la pantalla se optimiza automáticamente en emisiones digitales.
- **Desactivado** : desactiva la resolución inteligente de DTV.

NOTA

- Al cambiar el canal de TV con esta función definida en **Autom.**, según el TV, el tiempo de visualización de los siguientes canales puede tardar más que si la función está definida en **Desactivado**.

Formato color HDMI

Permite definir el formato de espacio de color para la salida HDMI para que coincida con las capacidades del dispositivo conectado (TV, monitor, etc).

- **Autom.** : define automáticamente el producto en el formato óptimo admitido por el dispositivo.
- **YCbCr (4:4:4)** : si el TV admite el espacio de color YCbCr a través de HDMI, se selecciona para general la salida con una gama de colores YCbCr.
- **RGB (estándar)** : se selecciona para generar la salida con una gama de colores RGB normal.

- **RGB (mejorada)** : si ha conectado el producto a un dispositivo de visualización DVI como un monitor, se selecciona para generar la salida con una gama de colores RGB mejorada.

Fotogr. Película (24 Fs)

El ajuste de la función Fotograf. Película (24Fs) en **Autom.** le permite ajustar la salida HDMI del producto en 24 fotogramas por segundo para obtener una mejor calidad de imagen. Puede disfrutar de la función Fotogr. Película (24Fs) sólo en un TV que admita esta velocidad de fotogramas. Sólo puede seleccionar Fotogr. Película cuando el producto esté en los modos de resolución de salida HDMI 1080i o 1080p.

- **Autom.** : estarán operativas las funciones de Fotogr. Película (24 Fs).
- **Desactivado** : no estarán operativas las funciones de Fotogr. Película (24 Fs).

Color profundo HDMI

Permite generar la salida de vídeo desde la toma HDMI OUT con color profundo. Color profundo proporciona una reproducción del color más precisa con una mayor profundidad del color.

- **Autom.** : el producto generará la salida de vídeo con color profundo en el TV conectado siempre que admita el color profundo HDMI.
- **Desactivado** : se genera la salida de la imagen sin color profundo.

Modo de imágenes fijas

Permite definir el tipo de imagen que muestra el producto al hacer una pausa en la reproducción de DVD.

- **Autom.** : muestra automáticamente la mejor calidad de imagen dependiendo del contenido.
- **Marco** : se selecciona al hacer una pausa en una escena con poca acción.
- **Campo** : se selecciona cuando desee hacer una pausa en una escena de acción.

Modo progresivo

Permite mejorar la calidad de la imagen al ver DVDs.

- **Autom.** : se selecciona para que el producto seleccione automáticamente la mejor calidad para el DVD que esté viendo .
- **Vídeo** : se selecciona para obtener la mejor imagen desde DVD de conciertos a programas de TV.

Audio

Salida Digital

La salida digital se define para que coincidan las funcionalidades del receptor de AV conectado al producto:

- **PCM** : se elige si se ha conectado un receptor de AV que admita HDMI.
 - **Bitstream (sin procesar)** : se selecciona se ha conectado un receptor de AV que admita HDMI con capacidades de decodificación de Dolby TrueHD y DTS-HD Master Audio.
 - **Bitstream (recodificación DTS)** : se elige si se ha conectado un receptor de AV utilizando una entrada digital óptica que pueda decodificar DTS.
 - **Bitstream (recodificación Dolby D)** : se selecciona si no tiene un receptor de AV que admita HDMI, pero tiene un receptor de AV con funcionalidades de decodificación de Dolby Digital.
- Los discos Blu-ray pueden incluir tres flujos de audio:
- Audio de función principal : la pista sonora de la función principal.
 - Audio BONUSVIEW : pista sonora adicional como los comentarios del director o del actor.
 - Efectos de sonido de navegación : cuando se elige la navegación de menú, pueden oírse los efectos de sonido de navegación. Los efectos de sonido de navegación son diferentes en cada disco Blu-ray.



NOTA

- Asegúrese de seleccionar la salida digital correcta o de lo contrario no escuchará nada o se oír un ruido de alta intensidad.
- Si el dispositivo HDMI (receptor de AV, TV) no es compatible con formatos comprimidos (Dolby digital, DTS), la señal de audio se genera como PCM.
- Los DVD normales no tienen audio BONUSVIEW ni efectos de sonido de navegación.
- Algunos discos Blu-ray no tienen audio BONUSVIEW ni efectos de sonido de navegación.
- La configuración de la salida digital no tiene efecto en el audio analógico (L/R) no en la salida de audio HDMI en el TV.
Tiene efecto en la salida de audio óptica y HDMI al conectarse a un receptor de AV.

Configuración

Selección de salida digital

Configuración		PCM		Bitstream (sin procesar)		Bitstream (recodificación DTS)	Bitstream (recodificación Dolby D)
Conexión		Receptor de AV que admita HDMI	Óptica	Receptor de AV que admita HDMI	Óptica	Receptor de AV que admita HDMI u Óptico	Receptor de AV que admita HDMI u Óptico
Flujo de datos de audio en disco Blu-ray	PCM	Hasta 7, 1 canales	PCM 2 canales	PCM	PCM 2 canales	DTS recodificado	Dolby Digital recodificado *
	Dolby Digital	Hasta 7, 1 canales	PCM 2 canales	Dolby Digital	Dolby Digital	DTS recodificado	Dolby Digital recodificado *
	Dolby Digital Plus	Hasta 7, 1 canales	PCM 2 canales	Dolby Digital Plus	Dolby Digital	DTS recodificado	Dolby Digital recodificado *
	Dolby TrueHD	Hasta 7, 1 canales	PCM 2 canales	Dolby TrueHD	Dolby Digital	DTS recodificado	Dolby Digital recodificado *
	DTS	Hasta 6, 1 canales	PCM 2 canales	DTS	DTS	DTS recodificado	Dolby Digital recodificado *
	DTS-HD High Resolution Audio	Hasta 7, 1 canales	PCM 2 canales	DTS-HD High Resolution Audio	DTS	DTS recodificado	Dolby Digital recodificado *
	DTS-HD Master Audio	Hasta 7, 1 canales	PCM 2 canales	DTS-HD Master Audio	DTS	DTS recodificado	Dolby Digital recodificado *
Flujo de datos de audio en DVD	PCM	PCM 2 canales	PCM 2 canales	PCM 2 canales	PCM 2 canales	PCM 2 canales	PCM 2 canales
	Dolby Digital	Hasta 5, 1 canales	PCM 2 canales	Dolby Digital	Dolby Digital	Dolby Digital	Dolby Digital
	DTS	Hasta 6, 1 canales	PCM 2 canales	DTS	DTS	DTS	DTS
Flujo de audio de emisión	Dolby Digital	Hasta 5, 1 canales	PCM 2 canales	Dolby Digital	Dolby Digital	DTS recodificado	Dolby Digital recodificado *
	Dolby Digital Plus	Hasta 5, 1 canales	PCM 2 canales	Dolby Digital Plus***	Dolby Digital	DTS recodificado	Dolby Digital recodificado *
	MPEG1	Hasta 5, 1 canales	PCM 2 canales	PCM (hasta 5, 1 can.)	PCM 2 canales	DTS recodificado	Dolby Digital recodificado *
	HE-AAC	Hasta 5, 1 canales	PCM 2 canales	Dolby Digital recodificado** (para programa multicanal)	Dolby Digital recodificado** (para programa multicanal)	DTS recodificado	Dolby Digital recodificado *

Definición para disco Blu-ray	Cualquiera	Descodifica al mismo tiempo el audio de la función principal y el flujo de datos de audio BONUSVIEW en audio PCM y añade los efectos de sonido de navegación.	<p>Genera sólo la salida del flujo de datos del audio de la función principal de forma que el receptor de AV pueda descodificar el flujo de bits de audio.</p> <p>No oírás el audio de BONUSVIEW ni los efectos de sonido de navegación.</p>	<p>Descodifica el audio de la función principal y el flujo de datos de audio de BONUSVIEW en audio PCM y añade los efectos de sonido de navegación, a continuación recodifica el audio de PCM en flujo de bits DTS.</p>	<p>Descodifica el audio de la función principal y el flujo de datos de audio de BONUSVIEW en audio PCM y añade los efectos de sonido de navegación, a continuación recodifica el audio de PCM en flujo de datos DTS digital.</p>
-------------------------------	------------	---	--	---	--

* Si el flujo de origen es de 2 canales, no se aplica el ajuste de "recodificación Dolby D". La salida será PCM de 2 canales.

** Si el flujo de datos de la fuente HE-AAC es de 2 canales o 1 canal, la salida será PCM de 2 canales. Para flujo de datos Dolby Digital Plus en contenido de Internet, la salida PCM a través de HDMI se admite en hasta 5,1 canales.

*** Si la descripción de audio se define en Activado y el número del canal de audio es más de 2, la salida de audio se cambiará a Dolby Digital incluso aunque el flujo de la emisión original sea en Dolby Digital Plus. Pero, si el número de canal de audio es 2 (estéreo) o 1 y la descripción de audio se define en Activado, el formato de salida será PCM.

Submuestreo PCM

Permite definir si activar o desactivar el submuestreo PCM de 48 kHz y 96 kHz.

- **Desactivado** : se selecciona cuando el receptor de AV conectado al producto es compatible con 96 kHz.
- **Activado** : se selecciona cuando el receptor de AV conectado al producto no es compatible con 96 kHz. Las señales de 96 kHz se convertirán en 48 kHz.

NOTA

- Incluso cuando el submuestreo de PCM se defina en **Desactivado**, algunos discos sólo generarán la salida de audio de submuestreo a través de las salidas digitales ópticas.

HDMI

- Si su televisor no es compatible con los formatos multicanal comprimidos (Dolby Digital, DTS), es posible que el producto genere una salida de audio PCM mezclados en 2 canales incluso aunque defina Bitstream (ya sea sin procesar, DTS recodificado o Dolby D recodificado) en el menú de configuración.
- Si el TV no es compatible con velocidades de muestreo PCM superiores a 48 kHz, es posible que el producto genere la salida de audio de submuestreo PCM de 48 kHz aunque haya definido Submuestreo PCM en **Desactivado**.

Control del rango dinámico

Puede escuchar con volumen bajo, pero seguirá oyendo el diálogo claramente.

Sólo se activa si el producto detecta la señal de Dolby Digital, Dolby Digital Plus o Dolby TrueHD.

- **Autom.** : el control de rango dinámico se definirá automáticamente basándose en la pista de audio de Dolby TrueHD.
- **Desactivado** : puede disfrutar de la película con el rango dinámico estándar.
- **Activado** : cuando se reproducen bandas sonoras de películas con un volumen bajo o a través de altavoces más pequeños, el sistema puede aplicar la compresión necesaria para que el contenido de bajo nivel sea más perceptible y para evitar cambios bruscos del sonido.

Modo Downmixing

Permite seleccionar la forma en que el producto mezcla varios canales de audio en menos canales.

- **Estéreo Estándar** : mezcla el audio de varios canales en dos canales estéreo. Se selecciona cuando la conexión al equipo no admite las funciones envolventes virtuales como Dolby Pro Logic.
- **Compatible con Surround** : mezcla audio de varios canales en un estéreo compatible con Surround. Se selecciona cuando la conexión al equipo admite las funciones envolventes virtuales como Dolby Pro Logic.

Configuración

Modo DTS Neo:6

Puede disfrutar de sonido multicanal de un CD de audio (CD-DA).

- **Desactivado** : genera la salida de la señal de audio de 2 canales sólo a través de los altavoces delanteros.
- **Cine** : permite seleccionar reproducir sonido de película de 2 canales sobre varios canales.
- **Música** : permite seleccionar reproducir música de de 2 canales sobre varios canales.

NOTA

- Si está utilizando un receptor de AV que admita HDMI, esta opción está disponible cuando configure la salida digital como PCM.

Sincr. audio

En algunos casos, el producto está conectado a un TV digital, es posible que la señal de audio no se sincronice con la señal de vídeo. Si esto ocurre, ajuste el tiempo de demora de audio para que coincida con la señal de vídeo.

- Puede definir el tiempo de demora de audio entre 0 mseg y 200 mseg. Ajustelo al valor óptimo.

NOTA

- El tiempo de demora de audio que especifique es posible que no sea exacto dependiendo del contenido reproducido.

Salida de audio HDMI

Permite definir el método de audio cuando un receptor está conectado al producto.

- **Autom.** : se escucha el audio a través de los altavoces del receptor de AV. Si no está conectado el receptor de AV o está apagado, el audio se escucha a través del altavoz de TV.
- **Salida dual** : se escucha el audio a través del receptor de AV y el altavoz del TV.

Canales

Puede configurar los canales de TV con funciones como el país o la sintonización automática.

Antena

Selecciona un tipo de antena apropiado para emisiones digitales.

Antes de que el producto pueda empezar a memorizar los canales disponibles, debe especificar el tipo de fuente de señales que está conectado a este producto.

- **Aérea** : selecciona la vía aérea para la recepción de emisiones digitales.
- **Cable** : selecciona el cable para la recepción de emisiones digitales.

País

Se selecciona para cambiar el país. Introduzca la contraseña de 4 dígitos que desee utilizando los botones numéricos.

1. Pulse los botones **▶▲▼** para seleccionar el país que desee y pulse el botón **INTRO**.
2. Pulse el botón **RETURN**.

NOTA

- **Contraseña**
 - Sólo Francia : introduzca la contraseña de 4 dígitos que desee utilizando los botones numéricos.
 - Otros : introduzca la contraseña de 4 dígitos que desee utilizando los botones numéricos.
- * La contraseña predeterminada está definida en 0000.

Sintonización automática

Rastrea todos los canales que tienen emisoras activas y las memoriza.

Rastrea automáticamente un canal y lo memoriza en el producto.

Es posible que los números de programa asignados automáticamente no correspondan a los números de programa reales o deseados. Si se bloquea un canal utilizando la función de seguridad para niños, aparece la ventana de entrada de PIN.

- **Aérea** : pulse el botón **▼** para seleccionar **Buscar** y, a continuación, pulse el botón **INTRO**.
- **Cable** : pulse el botón **▼** para seleccionar **Siguiente** y pulse el botón **INTRO**.

Defina la opción del modo de búsqueda y pulse el botón **▼** para seleccionar el botón **Buscar**.

- Modo Buscar (Completa / Red / Rápida) : rastrea todos los canales con emisoras activas y los memoriza en el producto.

 **NOTA**

- Si selecciona Rápida, puede configurar manualmente la red, el ID de red, la frecuencia, la modulación y la velocidad de símbolo pulsando el botón del mando a distancia.
 - Red (Automático / Manual) : selecciona el modo de ajuste de ID de red en Autom. o Manual.
 - ID de red : cuando la red es Manual, puede configurar el ID de red utilizando los botones numéricos.
 - Frecuencia : muestra la frecuencia del canal. (difiere en cada país)
 - Modulación : muestra los valores de modulación disponibles.
 - Velocidad símbolos : muestra las velocidades de símbolo disponibles.

Sintonización manual:

Rastrea manualmente un canal y lo almacena en el producto.

- Una vez que finaliza el rastreo, los canales se actualizan en la lista de canales.

 **NOTA**

- Al seleccionar Antena → Aérea : Canal, Frecuencia, Ancho de banda.
Al seleccionar Antena → Cable : Frecuencia, Modulación, Velocidad símbolos

Opción búsqueda de cable

Define las opciones de búsqueda adicionales como la frecuencia y la velocidad de símbolos durante una búsqueda de red de cable.

- Frec. de inicio/Frec. de finaliz : define la frecuencia de inicio y de parada (difiere en cada país).
- Velocidad símbolos : muestra las velocidades de símbolo disponibles.
- Modulación : muestra los valores de modulación disponibles.

Alm. auto en modo susp.

Puede activar o desactivar la función de almacenamiento automático en espera.

- **Desactivado** : desactiva la función de almacenamiento automático en espera.
- **Activado** : activa la función de almacenamiento automático en espera.

 **NOTA**

- Puede aparecer el menú cuando se defina el país en Italia.

Transf. lista can.

Esta función permite importar o exportar el mapa de canales. Debe conectar un dispositivo de almacenamiento USB para usar esta función. Introduzca el nº PIN de 4 dígitos cuando aparece la pantalla de entrada de PIN.

- **Importar de USB** : importa la lista de canales desde USB.
- **Exportar a USB** : exporta la lista de canales a USB. Esta función está disponible cuando está conectado un dispositivo USB.

 **NOTA**

- Si define el país en Holanda y la fuente de la antena se define en cable, no aparecerá este menú.

Editar número canal

Se selecciona para editar el número de canal en el administrador de canales (Consulte la página 34.)

- **Inhabilitar** : se selecciona Inhabilitar si no quiere editar el número de canal.
- **Habilitar** : se selecciona Habilitar si quiere editar el número de canal.

Este menú sólo aparecerá cuando defina el tipo de fuente de antena y el país como se indica a continuación.

Fuente de antena	País
Aérea	Países Bajos, Italia

Interfaz común

Muestra la pantalla de información del menú CI.

- **Menú CI** : esto permite al usuario seleccionar en el menú facilitado por la CAM. Seleccione el menú CI basándose en la tarjeta de PC del menú.
- **Info. sobre la aplicación** : permite ver información sobre la CAM (Módulo de acceso condicional) insertada en la ranura CI y en la "TARJETA CI CAM con CI o CI+" que se inserta en la CAM. Puede instalar la CAM en cualquier momento esté o no encendido el producto.

1. Compre un CI CAM en su distribuidor más cercano o por teléfono.
2. Inserte firmemente la "CI CAM con TARJETA CI o CI+" en la CAM en la dirección de la flecha.

Configuración

3. Inserte la CAM con la "CI CAM con TARJETA CI o CI+" en la ranura de la interfaz común, en la dirección de la flecha, de forma que quede alineada en paralelo con la ranura.
4. Compruebe si puede ver una imagen en el canal con la señal codificada.

NOTA

- Este dispositivo funciona con CAM CI y CI+. Pero en el caso de alguna asociación DVB-T local, este dispositivo no tiene una compatibilidad perfecta con todo tipo de CAM. Si hay un problema, saque la TARJETA CAM del equipo e insértela de nuevo en la ranura.

Red

Antes de empezar, póngase en contacto con su proveedor de servicios de Internet para ver si su dirección IP es estática o dinámica. Si es dinámica, y está utilizando una conexión con cable o inalámbrica, recomendamos utilizar los procedimientos automáticos. Si está utilizando una conexión inalámbrica y el enrutador tiene la capacidad, puede utilizar WPS(PBC) o One Foot Connection.

Si la dirección IP es estática, debe utilizar el procedimiento de configuración manual para las conexiones con cable e inalámbrica.

Configuración de red

Para comenzar a configurar la conexión de red del producto, siga estos pasos :

1. En el menú de inicio, pulse los botones ◀▶ para seleccionar **Config.** y, a continuación, pulse el botón **INTRO**.
2. Pulse los botones ▲▼ hasta seleccionar **Red** y, a continuación, pulse el botón **INTRO**.
3. Pulse los botones ▲▼ hasta seleccionar **Configuración de red** y, a continuación, pulse el botón **INTRO**.
4. Pulse los botones ▲▼ para seleccionar **Cable**, **Inalámbr. (general)**, **WPS(PBC)** o **One Foot Connection** y, a continuación, pulse el botón **INTRO**.
5. Si tiene una red con cable, consulte Red con cable más adelante. Si tiene una red inalámbrica, vaya a Red inalámbrica en las páginas de la 45 a la 48.

Red de cable

Configuración de una conexión con cable - Autom.

1. Pulse los botones ▲▼ para seleccionar **Cable**.

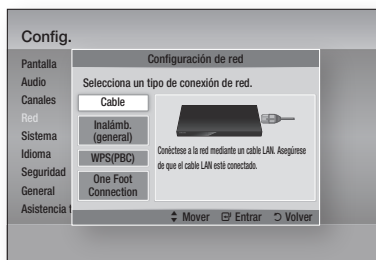

2. Pulse el botón **INTRO**.

Aparece la pantalla de estado de la red. El producto se conecta a la red después de verificar la conexión de red.

Configuración de una conexión con cable - Manual

Si tiene una dirección IP estática o el ajuste automático no funciona, tendrá que definir manualmente los valores de configuración de red. Para ver los valores de la configuración de red en la mayoría de ordenadores con Windows, siga estos pasos :

Windows XP

1. Haga clic con el botón secundario del ratón en el icono de Red en la parte inferior derecha del escritorio de Windows.
2. En el menú emergente, haga clic en Estado.
3. En el diálogo que aparece, haga clic en la ficha Asistencia técnica.
4. En la ficha Asistencia técnica, haga clic en el botón Detalles. Aparece la configuración de red.

Windows 7

1. Haga clic en el icono de Red en la parte inferior derecha del escritorio de Windows.
2. En el menú emergente, haga clic en Configuración de red y compartir.
3. En el diálogo que aparece, haga clic en Conexión de área local o Conexión de red inalámbrica dependiendo de su conexión de red.
4. En la ficha Soporte, haga clic en el botón Detalles. Aparece la configuración de red.

NOTA

- Dependiendo de la versión de Windows, es posible que la información difiera.

Para introducir la configuración de red en el producto, sigas estos pasos :

1. Pulse los botones ▲▼ hasta seleccionar **Cable** y, a continuación, pulse el botón **INTRO**.
2. Pulse los botones ◀▶ hasta seleccionar **Config. IP** y, a continuación, pulse el botón **INTRO**.
3. En la pantalla de estado de red, seleccione **Cancelar** y pulse **Intro**.

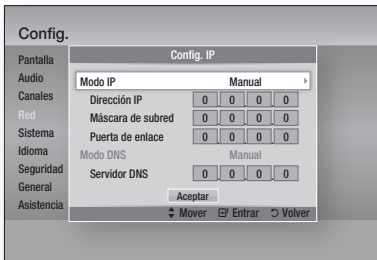

4. Pulse el botón **INTRO** para seleccionar **Modo IP**.
5. Pulse los botones ▲▼ hasta seleccionar **Manual** y, a continuación, pulse el botón **INTRO**.
6. Pulse el botón ▼ para ir al campo de la primera entrada (dirección IP).
7. Utilice los botones numéricos del mando a distancia para introducir los números.
8. Una vez finalizado cada campo, utilice el botón ▶ para ir sucesivamente al siguiente campo. También puede utilizar los otros botones de flecha para subir, bajar y regresar.
9. Introduzca los valores **Dirección IP**, **Máscara de subred** y **Puerta de enlace**.
10. Pulse el botón ▼ para ir a **Modo DNS**.
11. Pulse el botón ▼ para ir al campo de la primera entrada de DNS. Introduzca el número como anteriormente.
12. Pulse el botón **INTRO** para seleccionar **OK**. Aparece la pantalla de estado de red. El producto se conecta a la red después de verificar la conexión de red.

Red inalámbrica

Puede configurar una red inalámbrica de tres formas :

- Inalámbr. (general)
- Utilizando WPS(PBC)
- One Foot Connection

Inalámbr. (general) incluye los procedimientos de configuración Automático y Manual.

▪ Configuración de la conexión de red inalámbrica - Autom.

La mayoría de redes inalámbricas tienen un sistema de seguridad opcional que requiere que los dispositivos accedan a la red para transmitir el código de seguridad cifrado denominado clave de acceso o de seguridad. La clave de seguridad es una palabra de acceso, normalmente una palabra o serie de letras y números de una longitud específica que se solicita introducir al configurar la seguridad de la red inalámbrica. Si utiliza este método de configuración de la conexión de red y tiene una clave de seguridad para la red inalámbrica, tendrá que introducir la palabra de acceso por el proceso de configuración automático.

1. Pulse los botones ▲▼ para seleccionar **Inalámbr. (general)**.

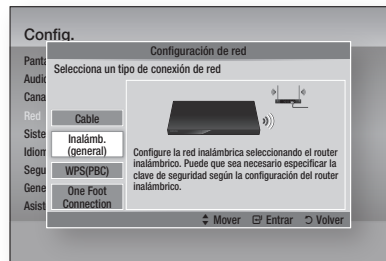

2. Pulse el botón **INTRO**. Una vez hecho, muestra una lista de redes disponibles.
3. Pulse los botones ▲▼ para seleccionar la red que desee y, a continuación, pulse el botón **INTRO**. Aparece la pantalla de seguridad.

Configuración

- En la pantalla de seguridad, introduzca la palabra de acceso de red. Introduzca los números directamente utilizando el mando a distancia.

Para seleccionar una letra, pulse los botones ▲▼◀▶ para mover el cursor, y pulse el botón **INTRO**.



NOTA

- Debe ser capaz de buscar una palabra de acceso en una de las pantallas de configuración utilizadas para configurar el enrutador o el módem.
- Una vez hecho, pulse el botón **VERDE (B)** del mando a distancia o pulse los botones ▲▼◀▶ para mover el cursor a **Hecho** y pulse el botón **INTRO**. Aparece la pantalla de estado de red. El producto se conecta a la red después de verificar la conexión de red.

■ Configuración de la conexión de red inalámbrica - Manual

Si el ajuste automático no funciona, tendrá que introducir manualmente los valores de configuración de red.

Para ver los valores de la configuración de red en la mayoría de ordenadores con Windows, siga estos pasos :

Windows XP

- Haga clic con el botón secundario del ratón en el icono de Red en la parte inferior derecha del escritorio de Windows.
- En el menú emergente, haga clic en Estado.
- En el diálogo que aparece, haga clic en la ficha Asistencia técnica.
- En la ficha Asistencia técnica, haga clic en el botón Detalles. Aparece la configuración de red.

Windows 7

- Haga clic en el icono de Red en la parte inferior derecha del escritorio de Windows.
- En el menú emergente, haga clic en Configuración de red y compartir.
- En el diálogo que aparece, haga clic en Conexión de área local o Conexión de red inalámbrica dependiendo de su conexión de red.
- En la ficha Soporte, haga clic en el botón Detalles. Aparece la configuración de red.

NOTA

- Dependiendo de la versión de Windows, es posible que la información difiera.

Para introducir la configuración de red en el producto, sigas estos pasos :

- Siga los pasos del 1 al 4 del procedimiento 'Configuración de la conexión de red inalámbrica - Autom.'.
- Una vez hecho, pulse el botón **VERDE (B)** del mando a distancia o pulse los botones ▲▼◀▶ para mover el cursor a **Hecho** y pulse el botón **INTRO**. Aparece la pantalla de estado de red.
- En la pantalla de estado de red, seleccione Cancelar y pulse Intro.
- Pulse los botones ◀▶ hasta seleccionar **Config. IP** y, a continuación, pulse el botón **INTRO**.

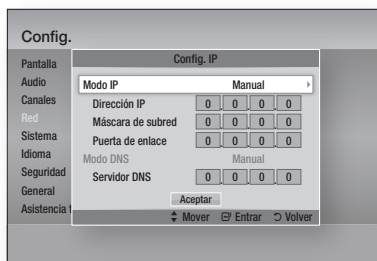

- Pulse el botón **INTRO** para seleccionar **Modo IP**.
- Pulse los botones ▲▼ hasta seleccionar **Manual** y, a continuación, pulse el botón **INTRO**.
- Pulse el botón ▼ para ir al campo de la primera entrada (dirección IP).
- Utilice los botones numéricos para introducir los números.

9. Una vez finalizado cada campo, utilice el botón ► para ir sucesivamente al siguiente campo. También puede utilizar los otros botones de flecha para subir, bajar y regresar.
10. Introduzca los valores **Dirección IP**, **Máscara de subred** y **Puerto de enlace**.
11. Pulse ▼ para ir a **Modo DNS**.
12. Pulse el botón ▼ para ir al campo de la primera entrada de DNS. Introduzca el número como anteriormente.
13. Pulse el botón **OK**.
14. Aparece la pantalla de estado de red. El producto se conecta a la red después de verificar la conexión de red.

WPS(PBC)

La forma más sencilla de configurar la conexión de red inalámbrica es utilizando la función WPS(PBC) o la función de conexión de un pie.

Si el enrutador inalámbrico tiene la función **WPS(PBC)**, siga los pasos siguientes :

1. Pulse los botones ▲▼ para seleccionar **WPS(PBC)**.

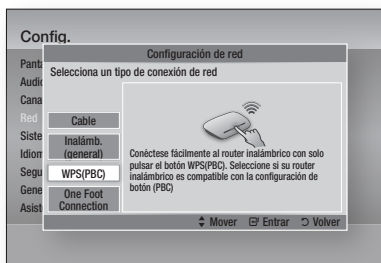

2. Pulse el botón **INTRO**.
3. Pulse el botón **WPS(PBC)** del enrutador antes de que transcurran dos minutos. El producto adquiere automáticamente todos los valores de configuración de red que necesita y conecta a la red.
4. Aparece la pantalla de estado de red. El reproductor se conecta a la red después de verificar la conexión de red.

One Foot Connection

Puede configurar automáticamente la conexión inalámbrica si tiene un enrutador inalámbrico de Samsung que admita One Foot Connection. Para conectar utilizando la función One Foot Connection, siga estos pasos :

1. Pulse los botones ▲▼ para seleccionar **One Foot Connection**.

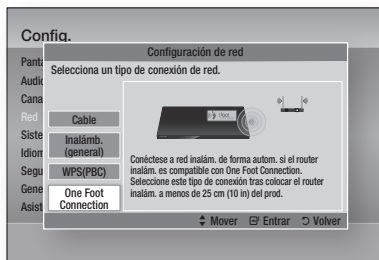

2. Pulse el botón **INTRO**.
3. Coloque el enrutador inalámbrico de Samsung en un área situada a 25 cm (10 pulgadas) del producto al que se va a conectar.
4. Espere hasta que se establezca automáticamente la conexión.

Estado de la red

Compruebe si se ha establecido una conexión a la red y a Internet.

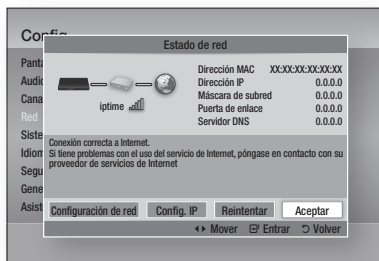

SWL(Samsung Wireless Link)

Dispositivos móviles con la capacidad Samsung Wireless Link pueden conectarse a la red a través de este producto.

- **Desactivado** : desactiva la conexión inalámbrica de Samsung.
 - **Activado** : activa la conexión inalámbrica de Samsung.
1. Si selecciona **Activado**, pulse los botones ▲▼ para seleccionar **Conexión SWL**, y a continuación pulse el botón **INTRO**. Siga las instrucciones de la pantalla de TV.

NOTA

- Si se apaga este producto, se desconectará la conexión de red que utiliza SWL.

Configuración

Gestión de serv. de AllShare

Función para gestionar la compartición de contenido. Puede compartir contenido multimedia (vídeos, música, fotos) a través de la función AllShare.

- **Serv. de AllShare** : define la función del servidor.
- **Camb. nombre servidor** : define el nombre del servidor. Permite identificar el servidor en una red.
- **Ctrl acceso a dispositivo** : configura la autorización de acceso para un dispositivo individual.

Conexión a Internet BD-Live

Se define para permitir o prohibir una conexión de Internet cuando se utiliza el servicio BD-LIVE.

- **Permitir (todas)** : se permite la conexión a Internet para todos los contenidos de BD LIVE.
- **Permitir (sólo válidas)** : la conexión a Internet sólo está permitida para contenidos de BD-LIVE que contengan un certificado válido.
- **Restringir** : no se permite ninguna conexión a Internet para ningún contenido BD LIVE.

NOTA

- **¿Qué es un certificado válido?**
Cuando el producto utiliza BD-LIVE para enviar los datos del disco y solicitar al servidor certificar el disco, el servidor utiliza los datos transmitidos para comprobar si el disco es válido y envía el certificado de vuelta al producto.
- Es posible que se restrinja la conexión a Internet mientras utilice contenidos de BD-LIVE.

Sistema

Plug & Play

Al utilizar Plug & Play, puede definir el país, el modo de reloj, los ajustes de red, etc.

Para obtener información adicional sobre la función Plug & Play, consulte la sección Plug & Play de este manual de usuario. (Consulte de la página 32 a la 53.)

NOTA

- Si desea cambiar las opciones de Plug & play, debe introducir la contraseña.

Reloj

Define las funciones relacionadas con la hora.

- **Modo de reloj** : puede definirlo en **Autom.** o **Manual.**
- **Ajustar hora** : si el modo de reloj se define en **Manual**, se activará este menú.
- **Zona horaria** : puede especificar la zona horaria aplicable a su área. (Si define el país en España o en otro y el modo de reloj se define en **Autom.**, aparecerá este menú.)

NOTA

- Si se define la visualización o la grabación con temporizador utilizando GUIDE, la lista de canales o el menú Info, funcionará basándose en la información de hora del programa de TV.
Si define el modo de reloj en Manual y cambia manualmente la hora, la función de visualización o grabación con temporizador estará limpiara o funcionará de forma anormal.

Anynet+ (HDMI-CEC)

Anynet+ es una función práctica que ofrece un funcionamiento enlazado con otros productos Samsung con la función Anynet+.

Para utilizar esta función, conecte este producto a un TV Samsung con un cable HDMI.

Puede utilizar este producto utilizando el mando a distancia del TV Samsung e iniciar la reproducción del disco simplemente pulsando el botón

REPRODUCIR () del mando a distancia del TV. Para más información, consulte el manual de usuario del TV.

- **Desactivado** : las funciones Anynet+ no estarán operativas.
- **Activado** : la función Anynet+ estará operativa.

NOTA

- La función no está disponible si el cable HDMI no admite CEC.
- Si el televisor Samsung tiene un logotipo Anynet+, admite la función Anynet+.
- Dependiendo del TV, es posible que no funcionen algunas resoluciones de salida de HDMI. Consulte el manual del usuario del TV.
- Si pulsa el botón Reproducir de TV cuando el producto está en modo DTV, se iniciará la función Time Shift.

Gestión dispositivo

Permite gestionar los DD internos y los dispositivos externos.

Puede gestionar opciones como el formato de dispositivo y el dispositivo de grabación predeterminado.



- **Formato de disp.** : formatea el dispositivo.
- **Comprob. dispositivo** : compruebe si hay errores en el dispositivo.
- **Prueba rendimiento** : prueba el rendimiento de grabación del dispositivo.
- **Disposit.predeterminado** : selecciona el dispositivo de grabación predeterminado.

Mediante DD

1. Seleccione el **Disposit.predeterminado** y, a continuación, pulse el botón **INTRO**.
2. Seleccione el dispositivo de grabación en DD. (También puede comprobar el almacenamiento disponible en este menú.)

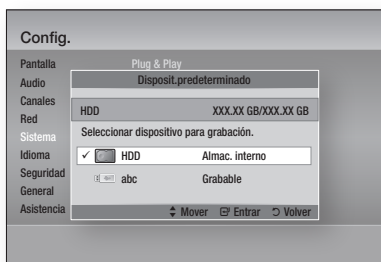

Mediante dispositivo externo

1. En modo de parada, conecte el dispositivo de almacenamiento externo al puerto USB del panel frontal del producto.
2. Seleccione **Formato de disp.** y, a continuación, pulse el botón **INTRO**. Se iniciará el formateo del dispositivo.
3. Seleccione el **Disposit.predeterminado** y, a continuación, pulse el botón **INTRO**.

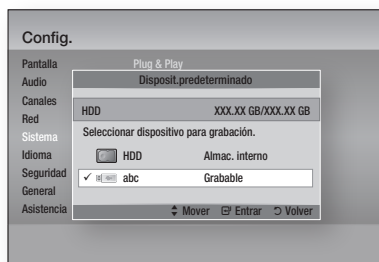

4. Seleccione el dispositivo de grabación que se va a conectar al dispositivo externo. (También puede comprobar el almacenamiento disponible en este menú.)



NOTA

- La detección de un dispositivo externo conectado puede llevar varios intentos.
- El tamaño total del dispositivo debe tener al menos 375 MB de espacio libre para utilizar la función Time Shift.
- En caso de se utilice un DD USB para la grabación, no retire el DD USB durante el formateo.
- La función de grabación sólo se admite para DTV.
- La función de grabación no se admite en el canal de datos.
- La longitud máxima de la grabación o de Time shift se ve afectada por el tamaño del dispositivo de almacenamiento y la resolución de video del programa de TV.

Gestión de datos de BD

Permite gestionar el contenido descargado desde un disco Blu-ray que admita el servicio BD-LIVE.

Puede comprobar la información del dispositivo incluido el tamaño de almacenamiento, borrar los datos de BD.

Configuración

- **Dispositivo actual** : muestra el dispositivo actual.
- **Tamaño total** : muestra el tamaño total del dispositivo. (Almacenamiento)
- **Tamaño disponible** : muestra el tamaño disponible del dispositivo. (Almacenamiento)
- **Borrar datos de BD** : se pulsa para borrar datos de BD.

NOTA

- El tamaño total de la administración de datos de la BD puede diferir, dependiendo de las condiciones.

Vídeo a la carta DivX®

Permite ver los códigos de registro VOD de DivX® VOD para comprar y reproducir contenido DivX® VOD.

Restaurar.

Todos los ajustes volverán a los valores predeterminados excepto para los ajustes de red y Smart Hub.

Idioma

Puede seleccionar el idioma que prefiera para el menú de inicio, el menú del disco, etc.

- **Menú en pantalla** : selecciona el idioma de la presentación en pantalla.
- **Menú del BD/DVD** : selecciona el idioma del menú del disco.
- **Audio de BD/DVD** : selecciona el idioma del audio del disco.
- **Subtítulos de BD/DVD** : selecciona el idioma de los subtítulos del disco.
- **Audio principal DTV** : selecciona el idioma del audio principal de DTV.
- **Audio secundario de DTV** : selecciona el idioma del audio secundario de DTV.
- **Subtítulo principal DTV** : selecciona el idioma de los subtítulos principales de DTV.
- **Subtítulo secundario de DTV** : selecciona el idioma del audio de subtítulos secundario de DTV.
- **Teletexto principal DTV** : selecciona el idioma del teletexto principal de DTV.
- **Teletexto secundario DTV** : selecciona el idioma del teletexto secundario de DTV.

NOTA

- El idioma seleccionado sólo aparecerá si el disco o el canal de emisión lo admite.

Seguridad

Esta función está disponible junto con los discos Blu-ray y DVD que han sido asignados a la calificación o a la calificación numérica que indica el nivel de madurez del contenido. Estos números ayudan a controlar los tipos de discos Blu-ray y DVD que su familia puede ver.

Cuando acceda a esta función, aparecerá la pantalla de seguridad. Introduzca la contraseña de seguridad. (La contraseña predeterminada es 0000.)

NOTA

- **Contraseña**
 - Sólo Francia : introduzca la contraseña de 4 dígitos que desee utilizando los botones numéricos.
* No puede definir la contraseña en "0000".
- **Elija otros números.**
 - Otros : introduzca la contraseña de 4 dígitos que desee utilizando los botones numéricos.
* La contraseña predeterminada está definida en 0000.

Bloqueo de canal DTV

Puede bloquear algunos canales utilizando la función de bloqueo de canales de forma que los niños no puedan verlos.

- **Desactivado** : no funcionará el bloqueo de canales de DTV.
- **Activado** : funcionará el bloqueo de canales de DTV.

Bloqueo clasif. prog. DTV

Esta función está disponible junto con los DTV que han sido asignados al nivel. Esta función le ayuda a controlar los tipos de DTV que su familia ve. Seleccione el nivel de calificación que desee establecer.

Clasific. paterna BD

Impide la reproducción de discos Blu-ray con calificaciones específicas a menos que se introduzca la contraseña.

Clasific. paterna DVD

Impide la reproducción de discos DVD con calificaciones numéricas específicas a menos que se introduzca la contraseña.

Un número mayor indica que el programa está destinado únicamente a adultos. Por ejemplo, si selecciona hasta el Nivel 6, no se reproducirán los discos que contengan Nivel 7 y 8.

Cambiar PIN

Cambie la contraseña de 4 dígitos utilizada para acceder a las funciones de seguridad.

Si olvida la contraseña

1. Pulse el botón **MENU** para mostrar el menú de inicio sin ningún disco insertado.
2. Pulse el botón **PARAR** () del panel frontal del producto durante más de 5 segundos. Todos los ajustes volverán a los ajustes originales de fábrica.

NOTA

- Cuando se recuperan los ajustes predeterminados de fábrica, todos los datos de usuario almacenados en la BD se borrarán.

General

Ahorro energía

Puede reducir el consumo de energía definiendo que se apague automáticamente el panel frontal cuando el producto esté en modo de espera.

- **Desactivado** : define no utilizar la función de ahorro de energía
- **Activado** : apaga automáticamente el panel frontal cuando el producto está en modo de espera.

Efecto de luz

Puede ajustar el efecto de luz en el producto.

- **Siemp. Act.** : Activa en todo momento el efecto de luz. Se recomienda para la visualización continua para uso comercial o demostraciones.
- **Autom.** : activa el efecto de luz al encender o apagar el producto y al insertar o expulsar un disco. Se recomienda para uso doméstico.
- **Desactivado** : apaga la luz.

Copia música avanzada

Cuando copie archivos de música, la información se puede actualizar automáticamente. Se puede incrementar el tiempo de copia.

- **Desactivado** : desactiva la copia avanzada de música.
- **Activado** : activa la copia avanzada de música.

NOTA

- Esta función sólo está disponible cuando el producto está conectado a la red.

- Esto se puede utilizar si copia desde un dispositivo externo como USB/ODD/AllShare en el DD.
- Esto no funcionará si copia desde el DD a un dispositivo externo.

Mando a distancia de red

La función de control remoto de red le permite controlar el producto desde un dispositivo remoto como un teléfono inteligente a través de una conexión inalámbrica a su red de área local.

Para utilizar la función de control remoto de red, siga estos pasos :

1. Seleccione **Activado** en el menú de control remoto de red.
2. Instale la aplicación de control remoto de red de Samsung para controlar el producto en su dispositivo portátil compatible.
3. Asegúrese de que el dispositivo portátil y el producto estén conectados al mismo enrutador inalámbrico.
4. Inicie la aplicación en el dispositivo portátil. La aplicación debe buscar el producto y mostrarlo en la lista.
5. Seleccione el producto.
6. Si es la primera vez que utiliza esta función, le pedirá que acepte o rechace el control remoto del producto. Seleccione Permitir.
7. Siga las instrucciones que se incluyen con la aplicación para controlar el producto.

Asistencia técnica

Actualización del software

Este menú de actualización de software permite actualizar el software del producto para mejoras del rendimiento o servicios adicionales.

Por Internet

Para actualizar por Internet, siga estos pasos :

1. Seleccione **Por Internet** y, a continuación, pulse el botón **INTRO**. Aparece el mensaje Conectando al servidor.
2. Si hay una descarga disponible, aparece el diálogo de descarga con la barra de progreso y se inicia la descarga.

Configuración

- Una vez completada la descarga, aparece la ventana de solicitud de actualización con tres opciones : Actualizar ahora, Actualizar más tarde o No actualizar.
- Si selecciona Actualizar ahora, el producto actualiza el software, apaga y enciende automáticamente.
- Si no hace una selección antes de que transcurra un minuto o selecciona Actual. post. el producto almacena el nuevo software de actualización. Puede actualizar el software más tarde utilizando la función Mediante descarga.
- Si selecciona No actualizar, el producto cancela la actualización.



NOTA

- El producto debe conectarse a Internet para utilizar la función Por Internet.
- La actualización se completa cuando el producto se apaga y se enciende de nuevo por sí mismo.
- Nunca apague o encienda manualmente el producto durante el proceso de actualización.
- Samsung Electronics no será responsable legal de averías en el producto causadas por una conexión a Internet inestable o por negligencia del consumidor durante la actualización de software.
- Si desea cancelar la actualización mientras se descarga el software de actualización, pulse el botón **INTRO**.

Por canal

Actualice el software utilizando la señal de emisión.

Por USB

Para actualizar por USB, siga estos pasos :

- Visite www.samsung.com/bluraysupport.
- Descargue en su ordenador el archivo zip de actualización de software USB más reciente.
- Descomprima el archivo zip en su ordenador. Debe tener una carpeta con el mismo nombre que el archivo zip.
- Copie la carpeta en una unidad flash USB.
- Asegúrese de que no haya ningún disco en el producto e inserte la unidad flash USB en el puerto USB del producto.
- En el menú del producto, vaya a Config. > Asistencia técnica > Actualización del software.
- Seleccione **Por USB**.



NOTA

- No debe haber ningún disco en el producto al actualizar el software utilizando la toma USB Host.
- Una vez finalizada la actualización del software, compruebe los detalles del software en el menú Actualización del software.
- No apague el producto durante la actualización del software. Puede provocar una avería en el producto.
- Las actualizaciones de software que utilizan el terminal USB Host deben realizarse sólo con una tarjeta de memoria flash USB.

Por disco

Para actualizar por disco, siga estos pasos :

- Visite www.samsung.com/bluraysupport.
- Descargue en su ordenador el archivo zip de actualización de software de disco más reciente.
- Descomprima el archivo zip en su ordenador. Debe tener una carpeta con el mismo nombre que el archivo zip.
- Guarde la carpeta en un disco. Recomendamos un CD-R o DVD-R.
- Finalice el disco antes de sacarlo del ordenador.
- Inserte el disco en el producto.
- En el menú del producto, vaya a Config. > Asistencia técnica > Actualización del software.
- Seleccione **Por disco**.



NOTA

- Una vez finalizada la actualización del sistema, compruebe los detalles del software en el menú Actualización del software.
- No apague el producto durante la actualización del software. Puede provocar una avería en el producto.

Por descarga

La opción Mediante descarga le permite actualizar utilizando un archivo descargado antes en el producto y que decidió no instalarlo inmediatamente o un archivo descargado mediante el producto en modo de espera (Consulte Descarga en modo de espera más adelante).

Para actualizar mediante descarga, siga estos pasos :

- Si se ha descargado el software de actualización, verá el número de versión de software a la derecha de Mediante descarga.
- Seleccione **Por descarga** y, a continuación, pulse el botón **INTRO**.

Funciones básicas

- El producto muestra un mensaje preguntando si desea actualizar. Seleccione **Sí**. El producto inicia la actualización.
- Una vez completada la actualización, el producto se apaga automáticamente y se enciende de nuevo.

NOTA

- Una vez finalizada la actualización del sistema, compruebe los detalles del software en el menú Actualización del software.
- No apague el producto durante la actualización del software. Podría causar una avería en el producto.

Descargar en Modo espera

Puede definir la función de descarga en modo de espera de forma que el producto descargue el software de actualización cuando está en modo de espera. En modo de espera, el producto se apaga, pero la conexión de Internet está activa. Esto permite que el producto descargue automáticamente el software de actualización cuando no se utiliza. Para definir Descargar en modo de espera, siga estos pasos :

- Pulse los botones **▲▼** para seleccionar **Descargar en Modo espera** y, a continuación, pulse el botón **INTRO**.
- Seleccione el tiempo de descarga que desee. Si selecciona **Desactivado**, el producto le notificará con un mensaje emergente cuando esté disponible el nuevo software de actualización. Si selecciona el tiempo de descarga que desee, el producto descargará automáticamente el nuevo software de actualización cuando esté en modo de espera sin alimentación. Si descarga el nuevo software de actualización, el producto preguntará si desea instalarlo al encender el producto.

NOTA

- Para utilizar la función Descarga en modo de espera, el producto debe estar conectado a Internet.

Contacto con Samsung

Proporciona información de contacto para obtener asistencia sobre su producto.

Reproducción de vídeo

Reproducción

- Empuje un disco suavemente en el producto, con la etiqueta del disco hacia arriba.

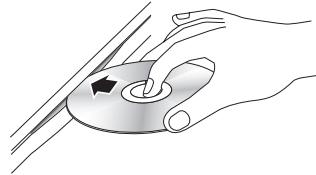

- Pulse el botón **REPRODUCIR** (▶).

Botones relacionados con la reproducción

REPRODUCIR (▶)	Inicia la reproducción.
PARAR (■)	Detiene la reproducción. <ul style="list-style-type: none"> Si se pulsa el botón una vez : se memoriza la posición de parada. Si pulsa el botón dos veces : se memoriza la posición de parada.
PAUSA (⏸)	Hace una pausa en la reproducción.

NOTA

- En algunos discos, si se pulsa una vez el botón **PARAR** (■) es posible que no pueda memorizar la posición de parada.
- Los archivos de vídeo con velocidades de bits altas de 20 Mbps o más fuerzan las capacidades del producto y pueden detener la reproducción.

Conversor 3D

Esta función puede convertir la salida 2D de contenido 2D en 3D.

- Conecte este producto a un TV que admita 3D utilizando un cable HDMI.
- Cuando reproduzca contenido 2D, pulse el botón **2D➔3D** del mando a distancia para convertir contenido 2D en 3D.

Funciones básicas

3. Puede cambiar entre 2D y 3D pulsando de forma repetida el botón **2D↔3D**. Si está reproduciendo contenido 3D en el modo 3D, no puede utilizar esta función.

NOTA

- No puede convertir contenido 2D en 3D ni utilizar el botón 2D a 3D en los siguientes casos :
 - Cuando el producto no esté conectado con un cable HDMI
 - Cuando el TV conectado no admita 3D
 - Cuando reproduzca contenido 3D (disco, archivo).
- El contenido 2D se convierte en los formatos 3D siguientes :
 - 1080p 24 fps : salida en 3D 1080p de 24 fps.
 - Otros : salida en 3D 720p.
 - Archivos de fotos : salida en 3D 720p.
- Contenido 2D que el producto puede convertir en 3D :
 - contenido 2D que admite la conversión en 3D
 - Contenido de Smart Hub, vídeo en DVD, BD-ROM, VCD, archivos de vídeo, archivos de fotos, programas de DTV y programas de DTV grabados.
- Cuando utilice el convertidor de 3D, no está disponible la función **BONUSVIEW**. (Dependiendo del disco, aparece un contorno negro.)
- Es posible que al ver contenido 3D algunos espectadores experimenten molestias como mareos, náuseas y dolores de cabeza.

Ajuste de profundidad 3D

La función Profundidad 3D le permite ajustar la profundidad 3D de las conversiones de 2D en 3D. Los valores van de 1 a 10. Cuanto más alto sea el número, mayor será la profundidad 3D.

1. Mientras se ve contenido 3D convertido, pulse el botón **TOOLS**.
2. Pulse los botones **▲▼** para seleccionar **Prof. 3D** y pulse el botón **INTRO**.
3. Ajuste la profundidad 3D utilizando los botones **◀▶**.

Estructura del disco

El contenido de discos normalmente se divide como se indica a continuación.

• Disco Blu-ray, DVD-VIDEO

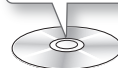

• CD de Audio (CD-DA)

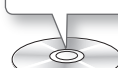

• MP3, WMA, DivX, MKV y MP4

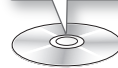

NOTA

- La reproducción durante la grabación convierte el contenido multimedia en el perfil 1.0, mientras que la reproducción normal sólo admite el perfil 2.0. En tales casos, se aplican las siguientes limitaciones :
 - **BONUSVIEW** no está disponible.
 - No está disponible el audio de presentación explorable. (Es posible que el audio no se produzca en el modo de menú de disco en algunos discos.)

Uso del menú del disco/título/emergente

Uso del menú del disco



1. Durante la reproducción, pulse el botón **DISC MENU** del mando a distancia.
2. Pulse los botones **▲▼◀▶** para realizar la selección que desee y pulse el botón **INTRO**.



NOTA

- Dependiendo del disco, es posible que las opciones del menú difieran o incluso que el menú no esté disponible.

Uso del menú de título



1. Durante la reproducción, pulse el botón **TITLE MENU** del mando a distancia.
2. Pulse los botones **▲▼◀▶** para realizar la selección que desee y pulse el botón **INTRO**.



NOTA

- Dependiendo del disco, es posible que las opciones del menú difieran o incluso que el menú no esté disponible.

Reproducción de la lista de títulos



1. Durante la reproducción, pulse el botón **DISC MENU** o **TITLE MENU**.
2. Pulse los botones **▲▼** hasta seleccionar una entrada que desea reproducir de la lista de títulos y pulse el botón **INTRO**.



NOTA

- Si el disco tiene una lista de reproducción, pulse el botón **VERDE (B)** para ir a la Lista de reproducción.

Uso del menú emergente



1. Por la reproducción, pulse el botón **POPUP MENU** del mando a distancia.
2. Pulse los botones **▲▼◀▶** o el botón **INTRO** para seleccionar el menú que desee.

NOTA

- Dependiendo del disco, es posible que las opciones del menú difieran o incluso que el menú no esté disponible.

Funciones de búsqueda y salto de capítulo o pista

Por la reproducción, puede buscar rápidamente a través de un capítulo o pista o utilizar la función de salto para pasar a la siguiente selección.

Búsqueda de la escena deseada



- Durante la reproducción, pulse el botón **BUSCAR** (**◀▶**).

Cada vez que pulse el botón **BUSCAR** (**◀▶**), la velocidad de grabación cambiará de la siguiente forma :

HDD, BD-ROM, BD-RE/-R, DVD-RW/-R, DVD+RW/+R, DVD-VIDEO	▶▶ 1 → ▶▶ 2 → ▶▶ 3 → ▶▶ 4 → ▶▶ 5 → ▶▶ 6 → ▶▶ 7 ◀◀ 1 → ◀◀ 2 → ◀◀ 3 → ◀◀ 4 → ◀◀ 5 → ◀◀ 6 → ◀◀ 7
DivX, MKV, MP4	▶▶ 1 → ▶▶ 2 → ▶▶ 3 ◀◀ 1 → ◀◀ 2 → ◀◀ 3

- Para volver a la reproducción a velocidad normal, pulse el botón **REPRODUCIR** (**▶**).

NOTA

- El producto no reproduce sonido en modo de búsqueda.

Funciones básicas

Salto de capítulos



- Durante la reproducción, pulse el botón **SALTAR** (⏮️ ⏭️).
Si pulsa el botón **SALTAR** (⏭️), el disco va al siguiente marcador.
Si pulsa el botón **SALTAR** (⏮️), el disco va al principio del capítulo. Si pulsa una vez más, el disco se desplazará al principio del capítulo anterior.

Reproducción a cámara lenta / Reproducción por fotogramas

Reproducción a cámara lenta



- En modo de pausa, pulse el botón **BUSCAR** (⏭️). Cada vez que pulse el botón **BUSCAR** (⏭️), la velocidad de grabación cambiará de la siguiente forma:
▶ 1/8 ▶ 1/4 ▶ 1/2
- Para volver a la reproducción a velocidad normal, pulse el botón **REPRODUCIR** (▶).

NOTA

- El producto no reproduce sonido en modo lento.

Reproducción por fotogramas



- En modo de pausa, pulse el botón **PAUSA** (⏸️). Cada vez que pulse el botón **PAUSA** (⏸️), aparece un nuevo fotograma.
- Para volver a la reproducción a velocidad normal, pulse el botón **REPRODUCIR** (▶).

NOTA

- El producto no reproduce sonido en modo de fotograma.

Utilización del botón TOOLS

Durante la reproducción, puede utilizar el menú del disco pulsando el botón **TOOLS**.



- Pantalla del menú Herram.

<BD-ROM / DVD>

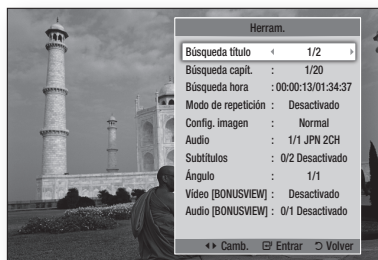

<DD>

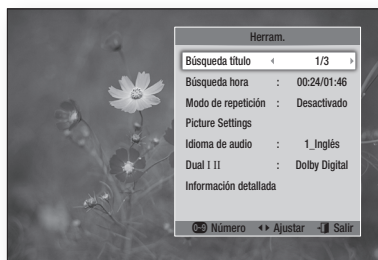

NOTA

- Dependiendo del disco, es posible que no funcione el menú Herram.

Desplazamiento directo a la escena deseada



1. Durante la reproducción, pulse el botón **TOOLS**.
2. Pulse los botones ▲▼ para seleccionar **Búsqueda título**, **Búsqueda capit.**, o **Búsqueda hora**.
3. Pulse el botón ◀▶ o el botón numérico para seleccionar el título el capítulo o la hora y, a continuación, pulse el botón **INTRO**.

Repetición del título o el capítulo



Para repetir el título del disco o el capítulo. Según el disco que utilice, puede que la función de Repetición no funcione.

1. Durante la reproducción, pulse el botón **TOOLS**.
2. Pulse los botones ▲▼ para seleccionar **Modo de repetición**.
3. Pulse los botones ◀▶ para seleccionar **Capítulo o Título** y, a continuación, pulse el botón **INTRO**.
4. Para volver a la reproducción normal, pulse de nuevo el botón **TOOLS**.
5. Pulse los botones ▲▼ para seleccionar **Modo de repetición**.
6. Pulse los botones ◀▶ para seleccionar **Desactivado** y, a continuación, pulse el botón **INTRO**.



Repetición del título o el capítulo



Repetición del título del disco o de todo. Según el disco que utilice, puede que la función de Repetición no funcione.

1. Durante la reproducción, pulse el botón **TOOLS**.
2. Pulse los botones ▲▼ para seleccionar **Modo de repetición** y, a continuación, pulse los botones ◀▶ para seleccionar **Título o Todos**.
3. Para volver a la reproducción normal, pulse de nuevo el botón **TOOLS**.
4. Pulse los botones ▲▼ para seleccionar **Modo de repetición**.
5. Pulse los botones ◀▶ para seleccionar **Desactivado** y, a continuación, pulse el botón **INTRO**.



Repetición de una sección



1. Durante la reproducción, pulse el botón **TOOLS**.
2. Pulse los botones ▲▼ para seleccionar **Modo de repetición**.
3. Pulse los botones ◀▶ para seleccionar **Repetir A-B** y, a continuación, pulse el botón **INTRO**.
4. Pulse el botón **INTRO** en el punto en el que desea iniciar la repetición de la reproducción (A).
5. Pulse el botón **INTRO** en el punto donde quiere que termine (B) la reproducción repetida.
6. Para volver a la reproducción normal, pulse de nuevo el botón **TOOLS**.
7. Pulse los botones ▲▼ para seleccionar **Modo de repetición**.
8. Pulse los botones ◀▶ para seleccionar **Desactivado** y, a continuación, pulse el botón **INTRO**.



NOTA

- Si fija el punto (B) antes de que transcurran 5 segundos, aparece el mensaje de prohibición.
- Dependiendo del disco, es posible que las opciones del menú difieran o incluso que el menú no esté disponible.

Selección de los ajustes de la imagen



Esta función le permite ajustar la calidad de vídeo cuando el producto está conectado a un TV.

1. Durante la reproducción, pulse el botón **TOOLS**.
2. Pulse los botones ▲▼ hasta seleccionar **Config. imagen** y, a continuación, pulse el botón **INTRO**.
3. Pulse los botones ◀▶ hasta seleccionar la **Config. imagen** que desee y, a continuación, pulse el botón **INTRO**.
 - **Dinámico** : elija este ajuste para aumentar la nitidez.
 - **Normal** : elija este ajuste para la mayoría de aplicaciones de visualización.

Funciones básicas

- **Película** : este es el mejor ajuste para ver películas.
- **Usuario** : Permite configurar los ajustes avanzados.

NOTA

- Cuando utilice la función BD Wise, este menú no aparecerá.

Selección del idioma de los subtítulos



También puede utilizar esta función pulsando el botón **AD/SUBTITLE** del mando a distancia.



Selección del idioma de audio



Puede utilizar esta función pulsando el botón **AUDIO** del mando a distancia.



1. Durante la reproducción, pulse el botón **TOOLS**.
2. Pulse los botones **▲▼** para seleccionar **Audio**.
3. Pulse los botones **◀▶** para seleccionar el idioma de audio que desea.

NOTA

- El indicador **◀▶** no aparecerá en pantalla si **BONUSVIEW** no contiene ningún ajuste de audio **BONUSVIEW**.
- La información sobre el modo de función principal/**BONUSVIEW** también aparecerá si el disco Blu-ray tiene una sección **BONUSVIEW**.
Pulse el botón **◀▶** para cambiar entre los modos de audio de la función principal y **BONUSVIEW**.
- Los idiomas disponibles a través de la función de idioma de audio dependen de los idiomas codificados en el disco. Es posible que esta función o algunos idiomas no estén disponibles.
- Un disco Blu-ray puede contener hasta 32 idiomas de audio y un DVD hasta 8.
- Es posible que algunos discos Blu-ray le permitan seleccionar pistas de sonido de audio multicanal **LPCM** o **Dolby digital** en inglés.
- Si pulsa el botón **AUDIO** del mando a distancia, aparece la barra de Audio.
Pulse el botón **RETURN** para eliminar la barra de audio.

1. Durante la reproducción, pulse el botón **TOOLS**.
2. Pulse los botones **▲▼** para seleccionar **Subtítulos**.
3. Pulse los botones **◀▶** para seleccionar el idioma de los subtítulos que desea.

NOTA

- Dependiendo del disco Blu-ray / DVD, puede cambiar los subtítulos que desee en el menú de disco.
Pulse el botón **DISC MENU**.
- Esta función depende de la selección de los subtítulos codificados en el disco y no estará operativa en todos los discos Blu-ray/DVD.
- Un disco Blu-ray puede contener hasta 255 idiomas de subtítulos y un DVD hasta 32.
- La información sobre el modo de función principal/**BONUSVIEW** también aparecerá si el disco Blu-ray tiene una sección **BONUSVIEW**.
- Esta función cambia tanto los subtítulos primarios como secundarios al mismo tiempo.
- Aparece respectivamente el número total de subtítulos principales y secundarios
- Si pulsa el botón **AD/SUBTITLE** del mando a distancia, aparece la barra de subtítulos.
Pulse el botón **RETURN** para eliminar la barra de subtítulos.

Modificación del ángulo de la cámara



Cuando un disco Blu-ray/DVD contiene múltiples ángulos de una escena concreta, puede utilizar la función **ÁNGULO**.

1. Durante la reproducción, pulse el botón **TOOLS**.
2. Pulse los botones **▲▼** hasta seleccionar **Ángulo**.
3. Pulse los botones **◀▶** para seleccionar el Ángulo que desee.

Selección de la información



Esta función permite comprobar la información del contenido incluido el nombre, el tamaño, etc.

1. Durante la reproducción, pulse el botón **TOOLS**. 
2. Pulse los botones **▲▼** para seleccionar **Información detallada** y, a continuación, pulse el botón **INTRO**.

Ajuste de BONUSVIEW



La función de **BONUSVIEW** le permite ver contenido adicional (como comentarios) en una ventana pequeña de la pantalla mientras que se reproduce la película. Esta función sólo está disponible si el disco tiene la función **BONUSVIEW**.

1. Durante la reproducción, pulse el botón **TOOLS**.
2. Pulse los botones **▲▼** para seleccionar **Vídeo [BONUSVIEW]** o **Audio [BONUSVIEW]**.
3. Pulse los botones **◀▶** para seleccionar el **BONUSVIEW** que desee.

NOTA

- Si cambia de **Vídeo [BONUSVIEW]**, **Audio [BONUSVIEW]** cambiará automáticamente de acuerdo con **Vídeo [BONUSVIEW]**.
- El contenido 2D se convertirá en 3D y no se aplica la función de **BONUSVIEW**. (Dependiendo del disco, es posible que vea una barra negra en un lado de la pantalla.)

Audición de música



Reproducción de un CD de audio (CD-DA)/MP3

1. Introduzca un CD de audio (CD-DA) o un disco MP3.
 - En un CD de audio (CD-DA), la primera pista se reproduce automáticamente.
 - En un disco MP3, pulse los botones **▲▼** para seleccionar **Música** y pulse el botón **INTRO**.

Elementos de pantalla del CD de audio (CD-DA)/MP3

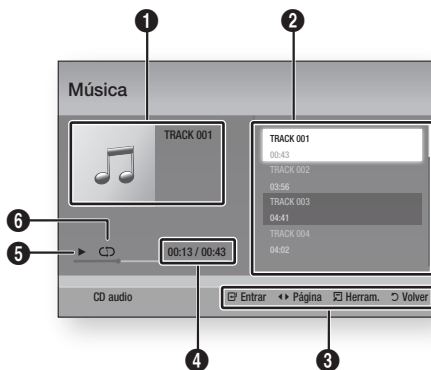

- | | |
|---|---|
| 1 | Muestra la información de música. |
| 2 | Muestra la lista de reproducción. |
| 3 | Muestra los botones disponibles. |
| 4 | Muestra el tiempo de reproducción actual/total. |
| 5 | Muestra el estado actual de la reproducción. |
| 6 | Muestra el estado de la reproducción repetida. |

2. Pulse los botones **▲▼** para seleccionar la pista que desee reproducir y, a continuación, pulse el botón **INTRO**.

Funciones básicas

Función AMG

Puede utilizar la función AMG para mostrar la información de un CD de audio (CD-DA).

1. Inserte un CD de audio (CD-DA).
Si el disco tiene información del CD, aparecerá la pantalla emergente que se incluye a continuación.

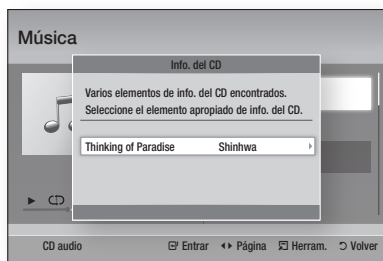

2. Pulse el botón **INTRO**.
La información del CD aparecerá y se reproducirá automáticamente la primera pista.

NOTA

- Cuando el producto se desconecta de la red, no puede reproducir la información del CD desde el CD de audio (CD-DA) si es la versión más reciente.

Repetición de un CD de audio (CD-DA)/MP3

1. Durante la reproducción de la lista de reproducción, pulse el botón **TOOLS**.
2. Pulse los botones ▲▼ para seleccionar **Modo de repetición** y, a continuación, pulse los botones ◀▶ para seleccionar el modo de repetición que desee.
3. Pulse los botones ▲▼ para seleccionar **Modo aleatorio** y, a continuación, pulse los botones ◀▶ para seleccionar **Activado** o **Desactivado**.
4. Pulse el botón **INTRO**.

Desactivado	Las canciones se reproducen en el orden en que se grabaron.
(CD) Una canc.	Se repite la canción actual.
(CD) Todos	Se repiten todas las canciones.
(CD) Modo aleatorio	La opción aleatoria reproduce canciones en orden aleatorio. Para utilizar esta función, defina el modo aleatorio en Activado .

Lista de reproducción

1. Introduzca un CD de audio (CD-DA) o un disco MP3.
 - En un CD de audio (CD-DA), la primera pista se reproduce automáticamente.
 - En un disco MP3, pulse los botones ▲▼ para seleccionar **Música** y pulse el botón **INTRO**.
2. Para ir a la lista de música, pulse el botón **PARAR** (■) o **RETURN**.
Aparece la pantalla de la lista de música.
3. Pulse el botón **AMARILLO (C)**.
4. Pulse los botones ▲▼◀▶ para ir a la pista que desee y, a continuación, pulse el botón **INTRO**. Aparece una marca en la pista.
Repita este procedimiento para seleccionar pistas adicionales.

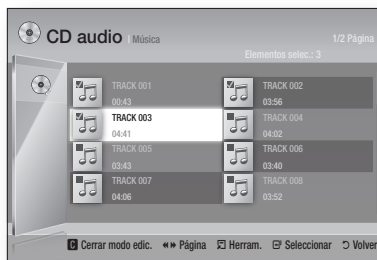

5. Para eliminar una pista de la lista, vaya a la pista y, a continuación, pulse de nuevo el botón **INTRO**.
La marca desaparece de la pista.
6. Una vez hecho, pulse el botón **TOOLS**.

7. Pulse los botones ▲▼ para seleccionar **Reprod. selec.** y, a continuación, pulse el botón **INTRO**.
Se reproducirán automáticamente las pistas seleccionadas.



8. Para ir a la Lista de música, pulse el botón **RETURN**.

NOTA

- Puede crear una lista de reproducción de hasta 99 pistas en un CD de audio (CD-DA).

Reproducción de imágenes



Reproducción de archivos JPEG

1. Inserte un disco JPEG.
2. Pulse los botones ▲▼ para seleccionar **Fotos** y, a continuación, pulse el botón **INTRO**.
3. Pulse los botones ▲▼◀▶ para seleccionar la carpeta que desee reproducir y, a continuación, pulse el botón **INTRO**.
4. Pulse los botones ▲▼◀▶ para seleccionar la foto que desee y, a continuación, pulse el botón **INTRO**.

NOTA

- No puede ampliar los subtítulos ni el gráfico PG en el modo de pantalla completa.

Utilización del botón TOOLS

Puede utilizar diversas funciones pulsando el botón **TOOLS**.

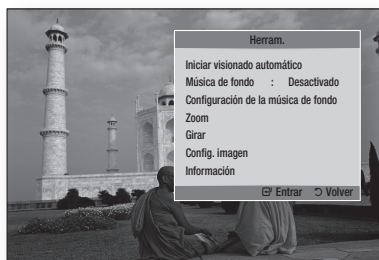

- **Iniciar visionado automático** : se selecciona para iniciar la presentación.
- **Música de fondo** : se selecciona para escuchar música mientras ve una imagen.
- **Configuración de la música de fondo** : se selecciona para definir el ajuste de música de fondo.
- **Zoom** : se selecciona para ampliar la imagen actual. (Se amplía hasta 4 veces.)
- **Girar** : se selecciona para girar la imagen. (Esto hará girar la imagen a la derecha o a la izquierda.)
- **Config. imagen** : se selecciona para ajustar la calidad de la imagen.
- **Información** : muestra la información de la imagen, incluido el nombre y el tamaño, etc.

NOTA

- Para activar la función de música de fondo, el archivo de foto debe estar en el mismo medio de almacenamiento que el archivo de música. No obstante, la calidad del sonido puede verse afectada por la velocidad de bits del archivo MP3, el tamaño de la foto y el método de codificación.

Funciones básicas

Utilización de la función de presentación

1. Pulse el botón **TOOLS**.
2. Pulse los botones **▲▼** para seleccionar **Iniciar visionado automático** y, a continuación, pulse el botón **INTRO**. Se inicia la presentación.
3. Para hacer una pausa en la presentación, pulse de nuevo el botón **TOOLS**.

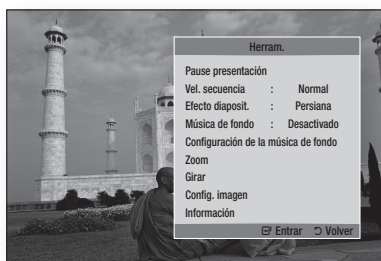

4. Pulse los botones **▲▼** hasta seleccionar **Pausa presentación** y, a continuación, pulse el botón **INTRO**.
5. También puede definir la velocidad y efecto de la presentación utilizando el mismo método.

Media Play

Media Play le permite reproducir contenido de DD/USB o el contenido transferido al PC utilizando la función AllShare.

Para más información sobre AllShare, consulte la página 82.

1. Pulse el botón **MENU**. Aparece el menú de inicio.



2. En modo de parada, conecte el dispositivo de almacenamiento USB al puerto USB del panel frontal del producto.



3. Pulse el botón **INTRO**.
4. Pulse los botones **▲▼◀▶** para seleccionar los videos, música o fotos que desee y, a continuación, pulse el botón **INTRO**.
5. Para la reproducción de archivos de video, música o fotos, consulte de la página 53 a la 62.

NOTA

- Debe retirar con seguridad del dispositivo de almacenamiento USB (ejecutando la función "Quitar USB") para evitar posibles daños en la memoria USB. Pulse el botón **MENU** para ir al menú de inicio, seleccione el botón **AMARILLO (C)** y, a continuación, pulse el botón **INTRO**.
- Si inserta el disco al reproducir el dispositivo de almacenamiento USB, el modo de dispositivo cambia automáticamente a "DVD o CD".

Funciones de DTV

Pantalla de visualización

1. Una vez finalizada la sintonización, puede ver el canal de TV.
2. Para cambiar de canal de TV, pulse el botón **PROG** (▲/▼). (Para ir directamente al canal de TV, pulse los números del canal que desee utilizando los botones numéricos del mando a distancia.)

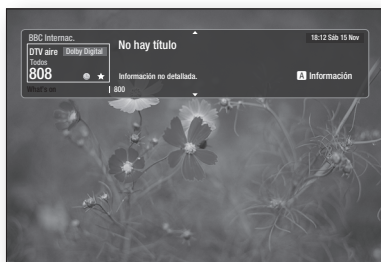

3. Si desea ver la TV después de ver un disco Blu-ray/DVD/CD o cualquier otro contenido incluido contenido de Internet a través de Smart Hub o Allshare, pulse el botón **MENU** del mando a distancia para ir al menú de inicio.
4. Si ha finalizado la sintonización, puede ir al modo DTV pulsando de nuevo el botón **MENU**.

NOTA

- El icono puede diferir dependiendo de la información de servicio de la señal.

Utilización del botón TOOLS

Pulse el botón **TOOLS** mientras ve un canal.



- Pantalla del menú Herram.

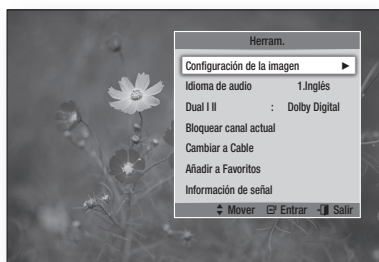

Configuración de la imagen

1. Pulse el botón **TOOLS** mientras ve un canal.
2. Pulse los botones ▲▼ hasta seleccionar **Configuración de la imagen** y, a continuación, pulse el botón **INTRO**. Para obtener información adicional sobre este menú, consulte la página 57-58.

Selección del idioma del audio

1. Pulse el botón **TOOLS** mientras ve un canal.
2. Pulse los botones ▲▼ para seleccionar **Idioma del audio**.
3. Pulse los botones ◀▶ para seleccionar el idioma del audio que desee y, a continuación, pulse el botón **INTRO**.

Funciones de DTV

Selección de Dual I II

Puede utilizar esta función pulsando el botón **AUDIO** del mando a distancia.



1. Pulse el botón **TOOLS** mientras ve un canal.
2. Pulse los botones **▲▼** para seleccionar **Dual I II**.
3. Pulse los botones **◀▶** para seleccionar el audio que desee y, a continuación, pulse el botón **INTRO**.

Bloqueo del canal actual

Puede bloquear un canal de TV definiendo el PIN.

1. Pulse el botón **TOOLS** mientras ve un canal.
2. Pulse los botones **▲▼** para seleccionar **Bloquear canal actual** y, a continuación, pulse el botón **INTRO**.
Aparece el menú de ajuste de PIN.
3. Introduzca un número PIN de 4 dígitos.
Si se finaliza el ajuste de PIN, ver el canal bloqueado resulta imposible a menos que se desbloquee.
4. Si desea desbloquear un canal bloqueado, pulse el botón **TOOLS** mientras ve los canales bloqueados.
5. Pulse **▲▼** para seleccionar **Bloquear canal actual** y, a continuación, pulse el botón **INTRO**.
6. Introduzca el PIN para desbloquear un canal de TV.

NOTA

- Puede aparecer el menú bloqueo de canal actual cuando se defina el país en Países Bajos.

Cambiar a cable

Si desea ver la emisión de cable, seleccione este menú.

1. Pulse el botón **TOOLS** mientras ve un canal.
2. Pulse los botones **▲▼** hasta seleccionar **Cambiar a cable** y, a continuación, pulse el botón **INTRO**.

Añadir a Favoritos

1. Pulse el botón **TOOLS** mientras ve un canal.
2. Pulse los botones **▲▼** hasta seleccionar **Añadir a Favoritos** y, a continuación, pulse el botón **INTRO**.
3. Pulse los botones **▲▼** para editar el canal que desee y pulse el botón **INTRO**.
4. Pulse los botones **◀▶** hasta seleccionar **OK** y, a continuación, pulse el botón **INTRO**.

Información de señal

1. Pulse el botón **TOOLS** mientras ve un canal.
2. Pulse los botones **▲▼** para seleccionar **Información de señal** y, a continuación, pulse el botón **INTRO**.
Puede comprobar la información de la señal.

Ajuste de descripción de audio e idioma de subtítulos

Ajuste de la descripción de audio

Puede añadir una descripción verbal al audio principal para ayudar a personas invidentes.

1. Pulse el botón **AD/SUBTITLE** mientras ve un canal de TV.
2. Pulse los botones **▲▼** para seleccionar **Descrp. de audio** y, a continuación, pulse el botón **INTRO**.
3. Si selecciona **Activado**, se activará el menú del volumen. Ajuste el volumen de la descripción del audio entre 0 y 100.

NOTA

- También puede cambiar la descripción de audio pulsando el botón **AD/SUBTITLE** de nuevo una vez tras pulsar el **AD/SUBTITLE** por primera vez.

Ajuste del idioma de los subtítulos

1. Pulse el botón **AD/SUBTITLE** mientras ve un canal de TV.
2. Pulse el botón **▲▼** para seleccionar el menú **Subtítulos** y, a continuación, pulse el botón **INTRO**.

- **Subtítulos** : Puede definirlo en **Activado** o **Desactivado**.
Si selecciona **Activado**, se activará **Modo Subtítulos** e **Idioma de subtítulos**.
- **Modo Subtítulos** : seleccione el modo de subtítulos que desee.
- **Idioma de subtítulos** : seleccione el idioma de subtítulos que desee.

Visualización de la pantalla de guía

La información de EPG (Guía electrónica de programas) la facilitan las emisoras. Utilizando las programaciones de canales facilitadas por las emisoras, puede especificar los canales que desea ver de antemano de forma que el canal cambia automáticamente al canal especificado en el momento especificado. Es posible que las entradas de canales aparezcan en blanco o desfasadas dependiendo del estado del canal.

Puede utilizar esta función pulsando el botón **GUIDE** del mando a distancia.



1. Pulse el botón **MENU**.
Aparece el menú de inicio.
2. Pulse los botones ◀▶ para seleccionar **Ver TV**.
3. Pulse los botones ▲▼ hasta seleccionar **Guía** y, a continuación, pulse el botón **INTRO**.
Aparecerá la pantalla de guía.

• Pantalla de guía

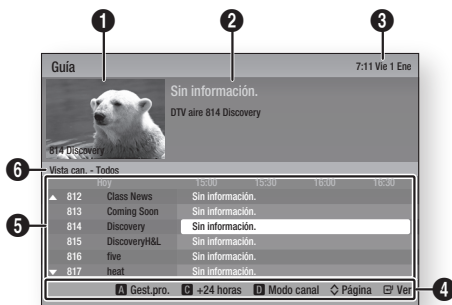

- 1 Muestra la pantalla del canal.
- 2 Muestra la información del canal.
- 3 Muestra la fecha y hora actuales.

Ayuda sobre la navegación : muestra los botones del mando a distancia disponibles.

- **ROJO (A)** : para definir la programación.
- **AMARILLO (C)** : muestra el canal desde el momento actual hasta 24 horas después. Si selecciona el botón **AMARILLO (C)**, aparecerá el botón **VERDE (B)**. Se pulsa para ver la lista de canales antes de 24 horas.
- **AZUL (D)** : para cambiar la vista de canales (Todo, TV, Radio, Datos/Oros, Favorito 1,2,3...)
- Botones **PROG (▲/▼)** : vaya a la página anterior o siguiente.
- 4 • Botón **INTRO**
 - Cuando seleccione un programa que se esté emitiendo, podrá ver el canal seleccionado a toda pantalla.
 - Cuando se selecciona una programación de un programa, puede definir la visualización con temporizador o la grabación con temporizador. Pulse el botón ◀▶ para seleccionar la visualización con temporizador o la grabación con temporizador y, a continuación, pulse de nuevo el botón **INTRO**. Aparece el icono del temporizador en la pantalla de la guía.

- 5 Muestra los canales almacenados.
- 6 Muestra el modo de vista.

Gestor de programación

Asegúrese de fijar el reloj antes de utilizar esta función. (Consulte la página 48.)

Puede utilizar esta función pulsando el botón **GUIDE** del mando a distancia.



1. Pulse el botón **MENU**.
Aparece el menú de inicio.
2. Pulse los botones ◀▶ para seleccionar **Ver TV**.
3. Pulse los botones ▲▼ hasta seleccionar **Guía** y, a continuación, pulse el botón **INTRO**.
Aparecerá la pantalla de guía.

Funciones de DTV

4. Pulse los botones **▲▼◀▶** para seleccionar el canal que desee para definir Grab. Programada (o Visual. con temp), pulse el botón **ROJO (A)**.
5. Pulse el botón **INTRO**.
6. Pulse los botones **◀▶** para seleccionar **Vis. temporiz.** o **Grab. Temporiz.** y, a continuación, pulse el botón **INTRO**.

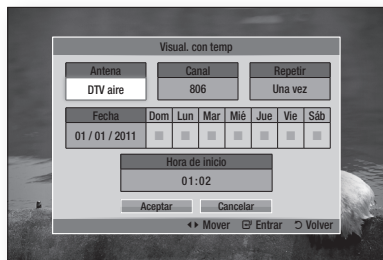

7. Rellene los campos de entrada utilizando los botones **▲▼◀▶** y, a continuación, pulse el botón **INTRO**.
8. Pulse de nuevo el botón **INTRO**.

NOTA

- Si el programa se define en visualización con temporizador o grabación con temporizador en el gestor de programación, no aparece el icono del temporizador en la pantalla de la guía.

Para cancelar o editar la programación

1. Pulse el botón **ROJO (A)** en la pantalla de la guía.
2. Pulse los botones **▲▼◀▶** para seleccionar el canal programado que desee cancelar o editar y pulse el botón **INTRO**.
3. Pulse los botones **◀▶** para seleccionar los **Cancelar program.** o **Editar** y, a continuación, pulse el botón **INTRO**.

NOTA

- Si se edita el programa reservado en el gestor de programación, no aparece el icono del temporizador en la pantalla de la guía.

Visualización de DTV con el efecto 3D

Puede experimentar el efecto 3D en todos los programas de TV en directo y en el programa de TV grabado.

1. Al ver un programa de TV o reproducir un programa de TV grabado, pulse el botón **2D➔3D** en el mando a distancia. Aparece el menú 3D.
 - **2D ➔ 3D** : cambia una imagen 2D a 3D.
 - **Lado a lado** : muestra dos imágenes al lado una de la otra.
 - **Arriba y abajo** : muestra una imagen encima de otra.

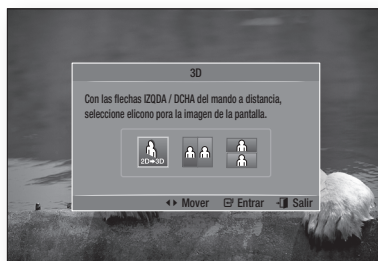

2. Pulse los botones **◀▶** para seleccionar el modo 3D que desee y, a continuación, pulse el botón **INTRO**.
3. Si pulsa el botón **2D➔3D** una vez más durante la visualización 3D, la imagen visualizada cambiará al modo 2D.

NOTA

- Si cambia el canal de TV mientras ve el DTV en modo 3D, modo Lado a Lado, la imagen visualizada cambiará automáticamente al modo 2D.
- Cuando se activa el efecto 3D de Lado a lado, no puede ajustar el modo 3D.
- Si el programa de TV no admite Lado a lado, Arriba y abajo detección automática, no aparecerá la OSD de selección del menú 3D.

Utilización del servicio de Teletexto

Si el programa de DTV admite la señal de teletexto, puede utilizar el servicio de teletexto. Para que la información del teletexto se visualice correctamente, la recepción del canal debe ser estable. De lo contrario, es posible que falte información o no puedan mostrarse algunas páginas.

1. Pulse el botón **TTX/MIX** mientras ve un canal de TV.
2. Al pulsar de forma repetida el botón **TTX/MIX**, puede cambiar o salir del modo de teletexto.

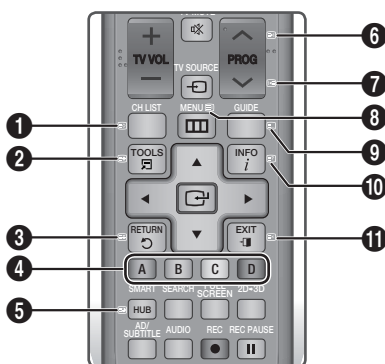

1	(memorizar) : memoriza las páginas de teletexto.
2	(tamaño) : Muestra el teletexto en la mitad superior de la pantalla a doble tamaño. Para mover el texto a la mitad inferior de la pantalla, púlselo de nuevo. Para una visualización normal, púselo una vez más.
3	(bloquear) : bloquea la pantalla en la página actual, en caso de que haya varias páginas secundarias que pasan automáticamente. Para deshacer, vuelva a pulsarlo.
4	Botones de color (rojo, verde, amarillo, azul) : si la emisora utiliza el sistema FASTEXT, los distintos temas de una página de teletexto tienen un código de colores y pueden seleccionarse pulsando los botones de colores. Pulse el color correspondiente al tema que elija. Aparece una nueva página codificada en colores. Los elementos se pueden seleccionar de la misma forma. Pulse el botón del color correspondiente para ver la página anterior o la siguiente.
5	(subpágina) : muestra la subpágina disponible.

6	(subir página) : muestra la página siguiente del teletexto.
7	(página abajo) : muestra la página anterior del teletexto.
8	(índice) : muestra la página del índice en cualquier momento mientras ve el teletexto.
9	(modo) : selecciona el modo de teletexto (LIST/FLOF). Si se pulsa en modo LIST, cambia al modo de guardar lista. En el modo de guardar lista, puede guardar una página de teletexto en una lista utilizando el botón (memorizar).
10	(mostrar) : muestra el texto oculto (respuestas a concursos de preguntas, por ejemplo). Para ver la pantalla normal, vuelva a pulsar el botón.
11	(cancelar) : compacta la pantalla de teletexto para que se solape con la emisión actual.

Página típica de teletexto

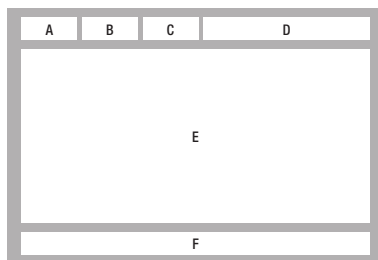

Parte	Índice general
A	Número de página seleccionado.
B	Identidad del canal de emisión.
C	Número de página actual e indicaciones de búsqueda.
D	Fecha y hora.
E	Texto.
F	Información de estado. Información FASTEXT.

NOTA

- El control TTX/MIX del teletexto sólo está disponible cuando el programa de DTV admite la señal de teletexto.

Funciones avanzadas

Grabación

Este producto puede grabar en DD o en dispositivos externos.

Antes de grabar

Compruebe el dispositivo de grabación predeterminado y el tamaño disponible del medio de almacenamiento en la administración de dispositivos. (Para obtener información adicional sobre la administración de dispositivos, consulte la página 49.)

Grabación del canal de TV actual que está viendo

1. Pulse **PROG** (▲/▼) o los botones numéricos para seleccionar un canal de TV que desee grabar.
2. Pulse el botón **REC** (■).

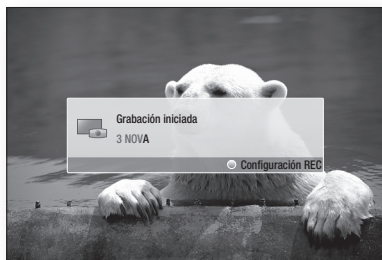

3. Si desea ajustar la longitud de la grabación, pulse el botón **REC** (■) durante la grabación.
4. Pulse los botones ▲▼ para seleccionar la longitud de la grabación que desee y pulse el botón **INTRO**.

Para interrumpir temporalmente la grabación

1. Pulse el botón **REC PAUSE** (■) para hacer una pausa en la grabación en curso.
2. Pulse el botón **REC PAUSE** (■) o **REC** (■) para reanudar la grabación.

Para detener la grabación

1. Pulse el botón **PARAR** (■) para detener una grabación en curso. Aparecerá el mensaje "La grabación se ha completado."
2. Cuando esté grabando un canal de TV que no sea el que está viendo, pulse el botón **PARAR** (■) y aparecerá el mensaje que se incluye a continuación.

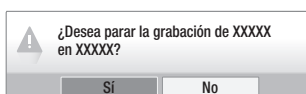

3. Pulse los botones ◀▶ para seleccionar **Sí** y, a continuación, pulse el botón **INTRO** para detener la grabación.
4. Durante estos procesos, no hay necesidad de cambiar los canales de TV al canal que se esté grabando.

Control de reproducción durante la grabación

Durante la grabación de un canal de TV, puede buscar una escena o ir al punto inicial de la grabación.

1. Botones **BUSCAR** (◀▶): busca la escena deseada.
▶▶ 1 → ▶▶ 2 → ▶▶ 3 →
▶▶ 4 → ▶▶ 5 → ▶▶ 6 → ▶▶ 7
◀◀ 1 → ◀◀ 2 → ◀◀ 3 →
◀◀ 4 → ◀◀ 5 → ◀◀ 6 → ◀◀ 7
2. Botón **SALTAR** (◀◀): vuelve al punto inicial de la grabación.
3. Botón **SALTAR** (▶▶): salta a la misma escena con TV en directo.
4. Botón ◀: salta - 20 seg. desde la posición actual.
5. Botón ▶: salta + 20 seg. desde la posición actual.
6. Botón **PAUSA** (■): hace una pausa en la escena mientras continúa la grabación.
7. Botón **PARAR** (■): si está viendo una escena pasada, el punto de reproducción saltará a la misma escena que la TV en directo. Si está viendo la misma escena que la TV en directo, la grabación se detendrá.

Comprobación del tiempo grabable

Puede comprobar el tiempo grabable en el DD.

1. En el menú de inicio, pulse los botones ◀▶ para seleccionar **Mi contenido**.
2. Pulse los botones ▲▼ para seleccionar **TV grabada** y, a continuación, pulse el botón **INTRO**. Aparecerá la lista de TV grabada.
3. Pulse el botón ◀ para seleccionar **HDD** y pulse el botón **INFO**.

NOTA

- Tras formatear, la capacidad del DD aparece en un 93% en comparación con las especificaciones del fabricante del DD. Este producto almacena algunos datos en el DD con fines operativos.
- Si el almacenamiento disponible es inferior a 10 MB durante la grabación, la grabación finaliza automáticamente.

Visualización de otros canales durante la grabación de un canal de TV

Durante la grabación de un programa, puede cambiar el canal de TV.

1. Durante la grabación, pulse el botón **PROG** (▲/▼) o los botones numéricos para cambiar el canal que quiera ver.

NOTA

- No se guardan los archivos grabados de menos de 10 segundos.
- Si el espacio libre disponible para grabación y archivos multimedia en el DD es menos de 10 MB, no se permitirá realizar la grabación.

Reproducción de un disco mientras se graba un canal de TV

Puede reproducir un disco mientras graba un canal de TV.

Quando el disco ya está cargado antes de iniciar la grabación

1. Pulse el botón **MENU** del mando a distancia mientras graba un canal de TV.
2. En el menú de inicio, pulse los botones ◀▶ para ir a **Mi disposit.**

3. Pulse los botones ▲▼ hasta seleccionar un disco y pulse el botón **INTRO**.

Quando no se ha cargado el disco

1. Inserte un disco en la ranura del disco.
2. El disco se cargará y se reproducirá mientras se sigue grabando

NOTA

- El producto admite Blu-ray Vídeo, DVD Vídeo y CD-DA.

Reproducción de contenido de TV grabado mientras se graba un canal de TV

1. Pulse el botón **MENU** del mando a distancia mientras graba un canal de TV.
2. En el menú de inicio, pulse los botones ◀▶ para ir a **Mi contenido**.
3. Pulse el botón **INTRO** para TV grabada.

NOTA

- Para detener la grabación, cambie el modo de funcionamiento a vista de DTV y pulse el botón **PARAR** (■).
- El programa de TV que se está grabando no aparece en la página 'TV grabada' en 'Mi contenido'.

Función de cambio de hora

Puede hacer una pausa en la TV en directo o iniciar la visualización del programa de TV desde el principio en el que se inició la función Time Shift.

Inicie la función Time Shift con el botón PAUSA

1. Al ver un canal de TV, pulse el botón **PAUSA** (⏸).
2. Se detendrá la imagen del programa de TV y a continuación, aparecerá Time Shift. Aparece **|| Pausa** en el lado izquierdo de la barra de Time Shift.

Inicie la función Time Shift con el botón REPRODUCIR

1. Al ver un canal de TV, pulse el botón **REPRODUCIR** (▶).
2. La función Time Shift empieza y aparece la barra de Time Shift. Aparece la TV en directo en el lado izquierdo de la barra de Time Shift.

Funciones avanzadas

Información de Time Shift

Puede utilizar la información actual sobre la función Time Shift.

1. Pulse el botón **INTRO** del mando a distancia mientras está activada la función Time Shift.
2. A continuación se muestra la barra de Time Shift.

• Pantalla de Time Shift

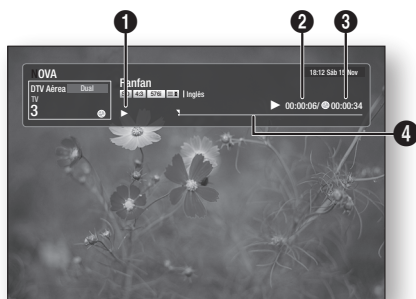

1	Mode Pantalla : muestra el estado actual de la función Time Shift.
2	Muestra el punto de reproducción actual.
3	Muestra el tiempo grabado con la función Time Shift.
4	Muestra la barra de progreso.

Se activa el botón de control de reproducción mientras la función Time Shift está activada

1. Botones **BUSCAR** (◀▶) : busca la escena deseada.
▶▶ 1 → ▶▶ 2 → ▶▶ 3 →
▶▶ 4 → ▶▶ 5 → ▶▶ 6 → ▶▶ 7
◀◀ 1 → ◀◀ 2 → ◀◀ 3 →
◀◀ 4 → ◀◀ 5 → ◀◀ 6 → ◀◀ 7
2. Botón **SALTAR** (◀◀◀) : vuelve al principio de Time Shift.
3. Botón **SALTAR** (▶▶▶) : muestra la misma escena que la TV en directo.
4. Botón ◀ : salta - 20 seg. desde la posición actual.
5. Botón ▶ : salta + 20 seg. desde la posición actual.

6. Botón **PAUSA** (⏸) : hace una pausa en la escena mientras funciona Time shift.
7. Botón **PARAR** (⏹) : si está viendo una escena pasada, el punto de reproducción saltará a la misma escena que la TV en directo. Si está viendo la misma escena que la TV en directo, la función Time shift se detendrá.

Para detener Time Shift

1. Si la barra de Time Shift no está en el modo **PAUSA** o **ANTERIOR**, pulse el botón **PARAR** (⏹). Aparecerá el mensaje "¿Desea detener el cambio de hora".
2. Seleccione el botón **Si** y pulse el botón **INTRO** para detener Time Shift.
3. Si la barra de Time Shift está en modo **PAUSA** o **ANTERIOR**, el modo Time Shift cambiará a TV en directo cuando pulse el botón **PARAR** (⏹) por primera vez.
4. Pulse de nuevo el botón **PARAR** (⏹) y aparece el mismo mensaje que se recoge en la imagen anterior.
5. Seleccione **Si** y pulse el botón **INTRO**.

Reproducción del título grabado

1. En el menú de inicio, pulse los botones ◀▶ para seleccionar **Mi contenido**.
2. Pulse los botones ▲▼ para seleccionar **TV grabada** y, a continuación, pulse el botón **INTRO**. Aparecerá la lista de TV grabada.
3. Pulse los botones ▲▼◀▶ para seleccionar el título que desee reproducir y, a continuación, pulse el botón **INTRO**. Se reproducirá el título seleccionado.
4. Durante la reproducción, pulse el botón **INTRO**. Muestra cinco escenas como imágenes en miniatura.
5. Pulse los botones ◀▶ para seleccionar la escena que desee y pulse el botón **INTRO** para iniciar la reproducción desde el principio de la escena.

Edición del título grabado

1. En la pantalla TV grabada, pulse el botón **AMARILLO (C)** para mostrar la casilla de verificación.
2. Pulse el botón **INTRO** para seleccionar el título que desee editar.
3. Pulse el botón **TOOLS**.
4. Pulse los botones **▲▼** para seleccionar **Editar** y, a continuación, pulse el botón **INTRO**.



Cambio de nombre de un título grabado

Siga los pasos del 1 al 4 de 'Edición del título grabado'.

1. Pulse los botones **◀▶** hasta seleccionar **Renombrar** y, a continuación, pulse el botón **INTRO**.



2. Seleccione el carácter que desee utilizando los botones **▲▼◀▶** y, a continuación, pulse el botón **INTRO**.
3. Pulse los botones **▲▼◀▶** para seleccionar **Hecho** y, a continuación, pulse el botón **INTRO**.

División de la sección de un título (Dividir en dos)

Siga los pasos del 1 al 4 de 'Edición del título grabado'.

1. Pulse los botones **◀▶** hasta seleccionar **Dividir** y, a continuación, pulse el botón **INTRO**.

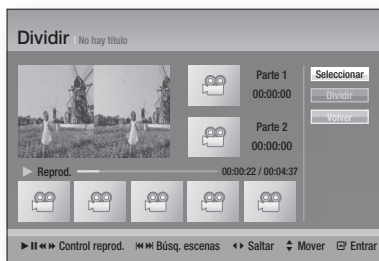

2. Utilizando los botones relacionados con la reproducción, vaya a un punto para establecer la división y pulse el botón **INTRO**.
3. Pulse el botón **INTRO** para seleccionar **Dividir**.
4. Pulse los botones **▲▼◀▶** para seleccionar **Si** y, a continuación, pulse el botón **INTRO**. El título se divide en dos y los siguientes títulos se reducirán en uno.
5. Pulse el botón **INTRO** para seleccionar **OK**.

NOTA

- La longitud mínima de la sección dividida debe ser mayor de 10 segundos.

División de la sección de un título (División parcial)

1. Pulse los botones **◀▶** para seleccionar **Elim. parcial** y, a continuación, pulse el botón **INTRO**.

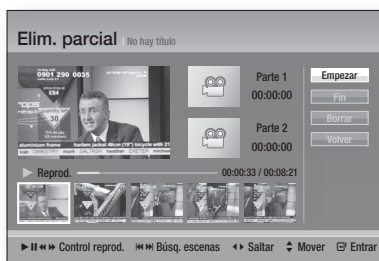

Funciones avanzadas

- Pulse el botón **INTRO** en el punto inicial. La imagen y el tiempo del punto de inicio aparecen en la ventana del punto de inicio de borrado de sección.
 - Seleccione los puntos inicial y final de la sección que desea eliminar utilizando los botones relacionados con la reproducción.
- Pulse el botón **INTRO** en el punto final. La imagen y el tiempo del punto de final aparecen en la ventana del punto de fin de borrado de sección.
- Pulse el botón **INTRO** para seleccionar **Borrar**.
- Pulse los botones ◀▶ para seleccionar **OK** y pulse el botón **INTRO**.

NOTA

- La longitud mínima de la sección de borrado debe ser mayor de 10 segundos.

Copiar

Copia de vídeos, música o fotos

Índice general	DD/DISCO/ AiIShare → USB	DISCO/USB/ AiIShare → DD	DD/DISCO/ USB → AiIShare
Música	Admitido	Admitido	Admitido
Fotos	Admitido	Admitido	Admitido
Vídeos	Admitido	Admitido	Admitido

- Disco (CD-DA/CD-R/CD-RW, DVD±R(Finalizar)/DVD+RW/DVD-RW(Finalizar)) → DD o USB
- PTP USB no está disponible al copiar a USB.
- La función de copia no se admite si el dispositivo se ha formateado en NTFS.
- La señal de la emisión se puede grabar en el DD pero no se admite la función de copia.

- Pulse el botón **MENU**. Aparece el menú de inicio.
- En modo de parada, conecte el dispositivo de almacenamiento USB al puerto USB del panel frontal del producto.
- Pulse el botón **INTRO**.
- Pulse los botones ▲▼◀▶ hasta seleccionar **Música** y, a continuación, pulse el botón **INTRO**.

- Pulse el botón **AMARILLO (C)** para ver la casilla de verificación.
- Pulse el botón **INTRO** para marcar la pista que desee.
- Pulse el botón **TOOLS**.



- Pulse los botones ▲▼ hasta seleccionar **Copiar** y, a continuación, pulse el botón **INTRO**.
- Pulse de nuevo el botón **INTRO**. Para cancelar la copia en curso, pulse el botón **PARAR** (■).

Ripéo desde un CD de audio (CD-DA)

- Inserte un CD de audio (CD-DA), y pulse el botón **PARAR** (■) o **RETURN** para ir a la lista de música.
- Pulse el botón **AMARILLO (C)** para ver la casilla de verificación.
- Pulse el botón **INTRO** para marcar la pista que desee.
- Pulse el botón **TOOLS**.



- Pulse los botones ▲▼ hasta seleccionar **Copiando** y, a continuación, pulse el botón **INTRO**.

Servicios de red

Puede disfrutar de diversos servicios de red como Smart Hub o BD-LIVE conectando el producto a la red.

Lea las instrucciones siguientes antes de utilizar el servicio de red.

1. Conecte el producto a la red.
(Consulte de la página 30 a la 31.)
2. Configure los ajustes de red.
(Consulte de la página 44 a la 48.)

Utilización de Smart Hub

Utilizando Smart Hub, puede crear un flujo de datos de películas, vídeos y música desde Internet, acceder a diversas aplicaciones gratuitas y verlas en el TV. El contenido de la aplicación incluye noticias, deportes, previsiones meteorológicas, índices bursátiles, mapas, fotos y juegos.

También puede iniciar esta función pulsando el botón **SMART HUB** del mando a distancia.



Inicio de Smart Hub por primera vez

Para iniciar Smart Hub por primera vez, siga estos pasos :

1. Vaya al menú de inicio.



2. Pulse los botones ◀▶ para seleccionar **Internet** y, a continuación, pulse el botón **INTRO**.

3. Aparece la pantalla de Smart Hub. En algunos casos, aparece la pantalla de país inmediatamente después.
4. Si ha aparecido la pantalla del país, pulse los botones ▲▼ para seleccionar el país y, a continuación, pulse el botón **INTRO**.

NOTA

- Algunas aplicaciones sólo están disponibles en algunos países.

5. Aparece la pantalla de los términos del acuerdo de servicio. Si está de acuerdo, pulse los botones ◀▶ para seleccionar **Acepto** y, a continuación, pulse el botón **INTRO**.

NOTA

- Las pantallas pueden tardar unos segundos en aparecer.

6. Aparece la pantalla de actualización de servicio para instalar una serie de servicios y aplicaciones. Una vez hecho, se cierra. Las aplicaciones y los servicios descargados aparecen en la pantalla de Smart Hub. Esto puede tardar algo.

NOTA

- Smart Hub puede cerrarse momentáneamente durante el proceso de instalación.
- Es posible que aparezca un número de pantallas tras la instalación. Puede pulsar el botón **INTRO** para cerrarlas o dejarlas que se cierren por sí mismas.

7. Para iniciar una aplicación, pulse los botones ▲▼◀▶ para resaltar un accesorio y pulse el botón **INTRO**.

Servicios de red

Visión general de Smart Hub

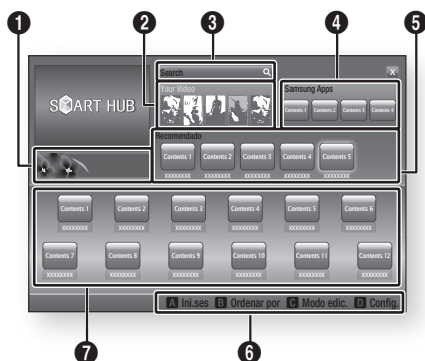

1 Comercial : muestra la guía de Smart Hub, una introducción sobre el producto e información sobre la nueva aplicación.

2 Your Video : facilita recomendaciones para vídeos basándose en sus gustos.

- Le permite ver recomendaciones de películas basándose en sus preferencias anteriores.
- Le permite seleccionar una película, muestra una lista de proveedores de VOD (Video on Demand) que tenga la película y le permite seleccionar un proveedor para el flujo de datos. (El flujo de datos no está disponible en algunas áreas.)
- Para obtener instrucciones sobre el uso de Su vídeo, visite www.samsung.com.

3 Search : Proporciona una búsqueda integrada de los proveedores de vídeo y los dispositivos AllShare conectados.

- Se puede utilizar al mismo tiempo que Smart Hub (excepto cuando se esté viendo un disco Blu-ray).
- Para un acceso sencillo, utilice el botón **SEARCH** del mando a distancia.
- Para obtener instrucciones sobre el uso de la función de búsqueda, visite www.samsung.com.

4 Samsung Apps : Puede descargar diversas servicios de aplicaciones gratuitas.

5 Recomendado : muestra el contenido recomendado gestionado por Samsung.

Menú de navegación : muestra los botones del mando a distancia que puede utilizar para desplazarse en Smart Hub.

- 6**
- **ROJO (A)** : para iniciar sesión en Smart Hub.
 - **VERDE (B)** : para ordenar las aplicaciones.
 - **AMARILLO (C)** : para editar las aplicaciones.
 - **AZUL (D)** : para cambiar los ajustes de Smart Hub.

Mis aplicaciones : muestra la galería personal de aplicaciones que se pueden añadir, modificar y borrar.

NOTA

- Samsung Electronics no se hace responsable legal de ninguna interrupción del servicio de Smart Hub causado por el proveedor de servicio sea cual sea la razón.
- El servicio Smart Hub descarga y procesa datos a través de Internet de forma que pueda disfrutar de contenido de Internet en su pantalla de TV. Si la conexión de Internet es inestable, es posible que se demore o se interrumpa el servicio. Además, es posible que el producto se apague automáticamente en respuesta al estado de Internet. Si esto ocurre, compruebe la conexión a Internet e inténtelo de nuevo.
- Es posible que los servicios de las aplicaciones sólo se faciliten en inglés y el contenido disponible podría variar, dependiendo de su área.
- Para más información sobre un servicio de Smart Hub, visite el sitio web del proveedor de servicio aplicable.
- El proveedor de servicios puede cambiar los servicios facilitados de Smart Hub sin aviso previo.
- El contenido del servicio de Smart Hub puede diferir dependiendo de la versión de firmware del producto.

Uso del teclado

A través del mando a distancia, puede utilizar el teclado en pantalla para introducir letras, números y símbolos.

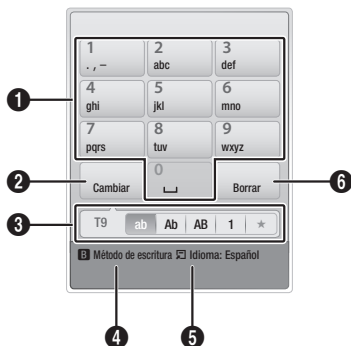

1	El teclado actual. Se utiliza para introducir letras, números y símbolos.
2	Pulse el botón DISC MENU del mando a distancia para cambiar el modo de entrada. : ab, Ab, AB, números o iconos.
3	Muestra el modo de entrada actual.
4	Pulse el botón VERDE (B) del mando a distancia para cambiar el método de entrada. (T9 o ABC)
5	Pulse el botón TOOLS del mando a distancia para cambiar el idioma.
6	Pulse el botón TITLE MENU del mando a distancia para borrar un carácter.

Introducción de texto, números y símbolos

Para introducir texto, pulse el botón numérico del mando a distancia que corresponde a la letra que desee introducir. Pulse rápidamente el botón para introducir una letra que no sea la primera letra de la lista del botón del teclado en pantalla. Por ejemplo, si desea introducir la letra b, pulse rápidamente dos veces el botón 2 del mando a distancia. Para introducir la primera letra de un botón, pulse, suelte y espere.

Para desplazarse por el texto, utilice los botones de flecha. Para borrar texto, mueva el cursor a la derecha del carácter que desee borrar y, a continuación, pulse el botón **TITLE MENU**. Para cambiar entre mayúscula/minúscula o introducir números o símbolos de puntuación, pulse el botón **DISC MENU**.

Creación de una cuenta

Para establecer su propia configuración de Smart Hub, cree su propia cuenta de Smart TV.

Para crear una cuenta, siga estos pasos :

1. Pulse el botón **ROJO (A)** del mando a distancia. Aparece la pantalla de creación de cuenta.

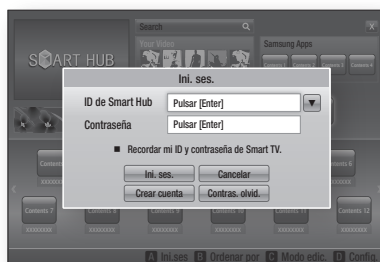

2. Pulse los botones **▲▼◀▶** para seleccionar **Crear cuenta** y, a continuación, pulse el botón **INTRO**.
3. En la pantalla siguiente, seleccione **ID de Smart Hub** y, a continuación, pulse el botón **INTRO**. Aparece la pantalla de entrada y el teclado.
4. Utilice el teclado para introducir su dirección de correo electrónico. Esto servirá como ID.

NOTA

- El teclado funciona como el de un teléfono móvil.
5. Una vez hecho, pulse el botón **INTRO** para seleccionar **OK** y, a continuación, pulse de nuevo el botón **INTRO**. Vuelve a aparecer la pantalla de creación de cuenta.
 6. Seleccione **Contraseña** y, a continuación, pulse el botón **INTRO**. Aparece la pantalla de entrada y un teclado.
 7. Utilice el teclado para introducir una contraseña. La contraseña puede ser una combinación de letras, números y símbolos.

NOTA

- Pulse el botón **ROJO (A)** del mando a distancia para mostrar u ocultar la contraseña al introducirla.

Servicios de red

- Una vez hecho, pulse el botón **INTRO** para seleccionar **OK** y, a continuación, pulse de nuevo el botón **INTRO**. Vuelve a aparecer la pantalla de creación de cuenta.
- Seleccione **Confirm. contras. y**, a continuación, pulse el botón **INTRO**.
- Repita los pasos 7 y 8.
- Cuando vuelve a aparecer la pantalla de creación de cuenta, seleccione **Crear cuenta** y, a continuación, pulse el botón **INTRO**. Aparece la ventana de confirmación.
- Seleccione **OK** y, a continuación, pulse el botón **INTRO**. Aparece la ventana para continuar el registro del servicio.
- Seleccione **Ir a Registro y**, a continuación, pulse el botón **INTRO**.
- Aparece la ventana de registro de la cuenta de servicio.
 - Si tiene una cuenta con uno de los proveedores de la lista, puede asociar la cuenta del proveedor y la contraseña de la cuenta del proveedor con su cuenta de Smart TV. El registro facilita el acceso al sitio web del proveedor. Para obtener instrucciones del registro, vaya al paso 2 de gestión de cuentas en el menú de configuración.
 - Si no tiene ninguna cuenta de proveedor o no desea registrar en este momento las cuentas existentes, seleccione **OK** y, a continuación, pulse el botón **INTRO**. También puede dejar que se cierre por sí sola la ventana después de un minuto.

NOTA

- Debe utilizar una dirección de correo electrónico como un ID.
- Puede registrar hasta 10 cuentas de usuario.
- Necesita una cuenta para utilizar Smart Hub.

Inicio de sesión de cuenta

Para iniciar sesión en la cuenta de Smart TV, siga estos pasos :

- Con la pantalla principal de Smart Hub en el TV, pulse el botón **ROJO (A)** del mando a distancia. Aparece la pantalla de creación de cuenta.
- Seleccione la **flecha abajo** situada al lado del campo **ID de Smart Hub** y, a continuación, pulse el botón **INTRO**.

- Seleccione el ID en la lista que aparece y, a continuación, pulse el botón **INTRO**. Vuelve a aparecer la pantalla de creación de cuenta.
- Seleccione **Contraseña y**, a continuación, pulse el botón **INTRO**. Aparece la pantalla de entrada y un teclado.
- Utilizando el teclado y el mando a distancia, introduzca la contraseña. Una vez hecho, pulse el botón **INTRO**, seleccione **OK** y, a continuación, pulse de nuevo el botón **INTRO**.

NOTA

- Si desea que Smart Hub introduzca la contraseña automáticamente, recordar mi ID y contraseña de Smart TV después de haber introducido la contraseña y, a continuación, pulse el botón **INTRO**. Aparece una marca. Smart Hub introducirá ahora la contraseña automáticamente cuando seleccione o introduzca su ID.

Menú de configuración - AZUL (D)

La pantalla del menú de configuración le proporciona acceso a las funciones de administración de cuentas, reinicio y propiedades.

Para acceder al menú de configuración y seleccionar una opción de menú, siga estos pasos :

- Pulse el botón **AZUL (D)** del mando a distancia.
- Pulse **▲▼** para seleccionar una opción de menú y, a continuación, pulse el botón **INTRO**.

A continuación se describe la pantalla del menú de configuración.

NOTA

- La opción Administrador de servicios del menú de configuración no está disponible en el Combo BD-DD.

Adm. de cuentas

El menú de administración de cuentas contiene funciones que le permiten registrar las cuentas del proveedor, cambiar la contraseña de Smart Hub y borrar o desactivar la cuenta de Smart TV.

Cuenta servicio registro

Si tiene una cuenta con uno de los proveedores de la lista, mediante la función del registro de la cuenta de servicio, puede asociar la cuenta del proveedor y la contraseña de la cuenta del proveedor con su cuenta de Smart TV. Si asocia una cuenta, podrá iniciar fácilmente sesión en la cuenta a través de Smart Hub, sin introducir el nombre de la cuenta o la contraseña.

Para utilizar la función de registro de cuenta de servicio, siga estos pasos :

1. En el menú Administración de cuentas, seleccione Registrar cuenta de servicio y, a continuación, pulse el botón **INTRO**. Aparece la ventana de registro de la cuenta de servicio.
2. Pulse los botones de flecha ▲▼ para seleccionar el proveedor de servicios que desee asociar con la cuenta de Smart TV y, a continuación, pulse el botón **INTRO**.



NOTA

- Si tiene una cuenta Samsung y desea utilizar la función Samsung Apps, debe registrar aquí la cuenta de Samsung Apps. Consulte la página 80~81 para obtener información adicional.

3. Pulse los botones ▲▼ para seleccionar Registrar y, a continuación, utilizando el mando a distancia y el teclado en pantalla, introduzca el ID y la contraseña definidos. Una vez hecho, pulse el botón **INTRO**.



NOTA

- Son el ID y la contraseña que normalmente se utilizan para acceder a su cuenta en este sitio.
4. Si ha introducido el ID y la contraseña correctamente, aparece el mensaje de que se ha registrado correctamente.
 5. Si ha pulsado **OK**, repita los pasos del 2 al 4 para asociar otro proveedor de servicios.
 6. Una vez hecho, pulse el botón **RETURN**.

Cambiar contraseña

La función de cambio de contraseña le permite cambiar la contraseña de Smart Hub. Para cambiar la contraseña, siga estos pasos :

1. Seleccione **Cambiar contraseña** y, a continuación, pulse el botón **INTRO**.
2. Introduzca la contraseña actual. Aparece la pantalla siguiente.
3. En la siguiente pantalla, introduzca una contraseña en la primera línea. Introdúzcala de nuevo en la segunda línea para confirmar.
4. Aparece la pantalla con el mensaje de que se ha completado el cambio de contraseña. Pulse el botón **INTRO** o espere unos 5 segundos a que se cierre la pantalla.

Borrar de lista cuenta TV

La función de Cuentas de servicios remotos cancela todas las cuentas de servicio actualmente registradas en la pantalla de registro de cuenta de servicio.

Desactivar cuenta

La función de desactivación de cuenta desactiva su cuenta de Smart TV y la borra de Smart Hub junto con todos los ajustes de la cuenta.

Restab.

La función de reinicio inicializa todos los accesorios descargados, borra todas las cuentas y ajustes de usuario del producto y reinicia todos los ajustes de Smart Hub a sus valores por defecto de fábrica. Después Smart Hub se reinicia como si fuera la primera vez que se utiliza. Su cuenta, no obstante, permanece en el servidor de Smart Hub. Para iniciar sesión en la cuenta, introduzca el ID y la contraseña en la pantalla de creación de cuenta.

Para utilizar la función de reinicio, siga estos pasos :

1. En el menú Configuración, seleccione Rein. y, a continuación, pulse el botón **INTRO**. Aparece la pantalla de reinicio.
2. Introduzca la contraseña de seguridad. Esta es la contraseña introducida si configuró una calificación paterna de BD o DVD (consulte la página 50~51). Si no se ha hecho, introduzca 0000.

Servicios de red

- Tras unos momentos, Smart Hub se reinicia automáticamente. La pantalla puede ponerse en negro y reaparece Smart Hub. En unos momentos, se inicia el procedimiento de reinicialización.
- Para completar la reinicialización, vaya al paso 4 de Inicio de Smart Hub por primera vez. (Consulte la página 73.)

NOTA

- Si ha olvidado la contraseña, pulse el botón **PARAR** () del panel frontal del producto durante más de 5 segundos sin ningún disco insertado.

Propiedades

La opción de menú Propiedades incluye tres funciones que muestran información sobre Smart Hub :

Detalles

Incluye información sobre Smart Hub incluido el número de versión, el número de servicios instalados, el uso de la memoria y el ID único del producto.

términos contrato de servicios

Muestra los términos del acuerdo de servicio.

Menú del modo de edición - AMARILLO (C)

Las funciones del menú del modo de edición le permiten manipular los accesorios en la sección My Mis aplicaciones de la pantalla de Smart Hub. Utilizando estas funciones, puede bloquear y desbloquear el acceso a algunos accesorios, Nueva carpeta y mover accesorios a las mismas, cambiar nombre a carpetas, borrar accesorios y cambiar la posición de los accesorios en la pantalla.

Para acceder al menú del modo de edición y seleccionar una opción de menú, siga estos pasos :

- Pulse el botón **AMARILLO (C)** del mando a distancia. Aparece la barra del menú del modo de edición en la parte inferior de la pantalla.
- Pulse **▲▼◀▶** para seleccionar una opción de menú y, a continuación, pulse el botón **INTRO**.

Las funciones de la barra del menú del modo de edición se describen a continuación

NOTA

- Es posible que no aparezca en pantalla algunas opciones de menú. Para ver estas opciones, pulse **◀▶** para ir al borde de la pantalla y pulse una vez más para ver las opciones.
- Puede cerrar la barra resaltando la X de la parte inferior derecha y pulsando el botón **INTRO**.

Mover

La función Mover le permite cambiar la posición en la pantalla de un accesorio. Para utilizar la función Mover, siga estos pasos :

- Pulse el botón **AMARILLO (C)** del mando a distancia.
- Seleccione un accesorio y pulse el botón **INTRO**. Aparece una marca encima del accesorio.
- Pulse **▲▼◀▶** para seleccionar **Mover** y, a continuación, pulse el botón **INTRO**. Sobre el accesorio aparece un icono de cambio de posición.
- Pulse **▲▼◀▶** para mover el icono. Pulse el botón **INTRO** cuando el icono se encuentre en la posición que elija. El accesorio se traslada a su nueva ubicación.

Mover a carpeta

La función Mover a carpeta le permite trasladar un accesorio a una carpeta. Para utilizar la función de traslado a carpeta, siga estos pasos :

- Pulse el botón **AMARILLO (C)** del mando a distancia.
- Seleccione un accesorio y pulse el botón **INTRO**. Si ha ya creado una carpeta, puede mover el accesorio.
- Pulse **▲▼◀▶** para seleccionar Mover a carpeta y, a continuación, pulse el botón **INTRO**. Se abre la ventana Mover a carpeta.
- Seleccione y **▲▼◀▶** para seleccionar una carpeta y, a continuación, pulse el botón **INTRO**. Aparece el mensaje de que se ha trasladado a la carpeta y se cierra. El accesorio se ha trasladado a la carpeta.

Para acceder a los accesorios de una carpeta

1. Cierre el menú del modo de edición.
2. En Mis aplicaciones, pulse **▲▼◀▶** para seleccionar una carpeta y, a continuación, pulse el botón **INTRO**. Se abre la carpeta.
3. Seleccione un accesorio y, a continuación, pulse el botón **INTRO**. Se inicia la aplicación o el servicio de la aplicación.

Para editar elementos en una carpeta

Seleccione una carpeta y, a continuación, pulse el botón **INTRO**. Se abre la carpeta.

Pulse el botón **AMARILLO (C)** del mando a distancia. Aparecen los botones de edición en la parte inferior de la pantalla.

Estos botones funcionan de igual forma que los botones del menú de edición de la pantalla principal. Por ejemplo, para devolver un accesorio a la pantalla principal de Mis aplicaciones :

1. Seleccione un accesorio.
2. Seleccione Mover a carpeta y pulse el botón **INTRO**. Aparece la ventana Mover a carpeta.
3. Seleccione Mis aplicaciones y, a continuación, pulse el botón **INTRO**. Se cierra la ventana Mover a carpeta y el accesorio vuelve a la pantalla principal de Mis aplicaciones.

Carp. nueva

La función de nueva carpeta le permite crear y asignar nombre a nuevas carpetas. Una vez creada la carpeta, puede trasladar a ella accesorios. Para utilizar la función de nueva carpeta, siga estos pasos :

1. Pulse el botón **AMARILLO (C)** del mando a distancia.
2. Pulse **▲▼◀▶** para mover el cursor a Nueva carpeta y, a continuación, pulse el botón **INTRO**. Aparece la ventana de nueva carpeta junto con un teclado.
3. Utilice el teclado para introducir el nombre de la carpeta y, a continuación, pulse el botón **INTRO**.

Se cierra la pantalla de nueva carpeta y aparece Nueva carpeta en la pantalla de Smart Hub.

Camb nomb carp

La función Cambiar nombre de carpeta permite cambiar el nombre a las carpetas. Para utilizar la función Cambiar nombre de carpeta, siga estos pasos :

1. Pulse el botón **AMARILLO (C)** del mando a distancia.
2. Seleccione y **▲▼◀▶** para seleccionar una carpeta y, a continuación, pulse el botón **INTRO**.
3. Pulse **▲▼◀▶** para seleccionar Cambiar nombre de carpeta y, a continuación, pulse el botón **INTRO**. Aparece la ventana de cambio de nombre de carpeta junto con un teclado.
4. Utilice el teclado para introducir el nuevo nombre y, a continuación, pulse el botón **INTRO**. La ventana de cambio de nombre se cierra y el nuevo nombre aparece debajo de la carpeta.

Bloquear

La función de bloqueo le permite bloquear algunos accesorios en Mis aplicaciones de forma que no pueda abrirse sin introducir el código de seguridad paterno.

Para utilizar la función de bloqueo, siga estos pasos :

1. Pulse el botón **AMARILLO (C)** del mando a distancia.
2. Pulse **▲▼◀▶** para seleccionar un accesorio y, a continuación, pulse el botón **INTRO**. Si se puede bloquear el accesorio, se activa la opción de menú Bloquear.
3. Seleccione **▲▼◀▶** para seleccionar Bloquear y, a continuación, pulse el botón **INTRO**. Aparece la ventana de bloqueo de servicio.
4. Introduzca el código de seguridad paterno (consulte la página 50~51). Si no ha creado ningún código de seguridad paterno, introduzca 0000.
5. Pulse el botón **INTRO**. Aparece la ventana de bloqueo de servicio confirmando el bloqueo y se cierra. Aparece un símbolo de bloqueo al lado del accesorio.

Servicios de red

Desbloquear

1. Pulse el botón **AMARILLO (C)** del mando a distancia.
2. Pulse **▲▼◀▶** hasta seleccionar un accesorio bloqueado y, a continuación, pulse el botón **INTRO**.
3. Seleccione y **▲▼◀▶** para seleccionar Desbloquear y, a continuación, pulse el botón **INTRO**. Aparece la ventana de bloqueo de servicio.
4. Introduzca el código de seguridad paterno (consulte la página 50~51). Si no ha creado ningún código de seguridad paterno, introduzca 0000.
5. Pulse el botón **INTRO**. Aparece la ventana de bloqueo de servicio liberado confirmando que el bloqueo se ha liberado y se cierra.

Borrar

La función de eliminación le permite borrar accesorios de Mis aplicaciones. Para utilizar la función de borrado, siga estos pasos :

1. Pulse el botón **AMARILLO (C)** del mando a distancia.
2. Seleccione y **▲▼◀▶** para seleccionar un accesorio y, a continuación, pulse el botón **INTRO**.
3. Seleccione y **▲▼◀▶** para seleccionar Borrar y, a continuación, pulse el botón **INTRO**. Aparece el mensaje, "¿Desea borrar los elementos seleccionados?".
4. Seleccione **Sí** y, a continuación, pulse el botón **INTRO**. Se borra el accesorio.

Menú de clasificación - VERDE (B)

Las funciones del menú de clasificación le permite ordenar los accesorios en Mis aplicaciones por nombre, fecha, frecuencia (de uso) y categoría. Si se cambia manualmente la posición de un accesorio, el menú Ordenar resalta automáticamente Definido por el usuario al iniciarse.

Para ordenar los accesorio en Mis aplicaciones, siga estos pasos :

1. Pulse el botón **VERDE (B)** del mando a distancia.
2. Pulse los botones **◀▶** hasta seleccionar el método de clasificación y, a continuación, pulse el botón **INTRO**. Smart Hub ordena los accesorios mediante el método elegido.

Samsung Apps

Samsung Apps le permite descargar aplicaciones y servicios de pago o gratuitas en su producto y verlos o usarlos en su TV.

Estas aplicaciones y servicios incluyen vídeos, música, fotos, juegos, noticias, deportes, etc. Los accesorios de las nuevas aplicaciones aparecen en Mis aplicaciones.

Las aplicaciones y servicios adicionales se añaden de forma regular.

Para aplicaciones de pago

Para descargar aplicaciones de pago, tiene que crear una cuenta de Samsung Apps y añadir una tarjeta de crédito a la cuenta.

Para crear una cuenta de Samsung Apps, visite www.samsung.com

NOTA

- Es posible que este servicio no se facilite en algunos países.

Acceso a la pantalla Samsung Apps

Para acceder a Samsung Apps, pulse los botones **▲▼◀▶** para desplazarse al área de Samsung Apps en la pantalla principal de Smart Hub y, a continuación, pulse el botón **INTRO**. Aparece la pantalla Samsung Apps.

NOTA

- Si es la primera vez que se accede a esta pantalla, aparece la ventana de términos del servicio. Si está de acuerdo, seleccione Acepto y, a continuación, pulse el botón **INTRO**.

Utilización de la pantalla Samsung Apps

Para utilizar la pantalla Samsung Apps, siga estos pasos :

1. Pulse los botones **◀▶** para ir a la lista de categorías de la izquierda.
2. Pulse **▲▼** para resaltar una categoría. En unos segundos, la pantalla Samsung Apps muestra las aplicaciones de dicha categoría. Las fichas Ordenar aparecen en la parte superior.
3. Pulse el botón **▶** para ir a a las aplicaciones o servicios que aparecen.

- Pulse los botones ▲▼◀▶ hasta seleccionar una aplicación o servicio y, a continuación, pulse el botón **INTRO**. Aparece la pantalla Inf. de la aplicación que describe el servicio o la aplicación.
- Seleccione Descargar ahora y, a continuación, pulse el botón **INTRO**. Si la aplicación o el servicio es gratuito, se descarga y se ejecuta. Si no lo es, y tiene una tarifa, siga las instrucciones de la pantalla para completar la descarga.

NOTA

- La descarga de algunas aplicaciones es gratuita, pero requiere registrarse con el proveedor o utilizar una cuenta de pago con el proveedor.
- Los accesorios de aplicaciones y servicios descargados desde Samsung Apps aparecen en Mis aplicaciones.

Ordenar por

Puede acceder a las fichas Ordenar por de la parte superior de la pantalla utilizando los botones ▲▼◀▶. Cada ficha muestra los servicios o aplicaciones en la categoría que elija, ordenados por los criterios de la ficha (Recomendados, Más descargados, Más recientes, Nombre).

También puede utilizar el botón **AZUL (D)** del mando a distancia para acceder a las fichas de Ordenar por. Cada vez que pulsa el botón **AZUL (D)**, se cambia la visualización de una ficha de ordenación a la siguiente.

Aplicaciones Samsung por categoría

Están disponibles las siguientes categorías :

- Novedades** : muestra las aplicaciones recién registradas.
- Vídeo** : muestra diversos soportes de vídeo como películas, programas de TV y vídeos de corta duración.
- Juego** : muestra varios juegos como sudoku y ajedrez.
- Deportes** : muestra diversos servicios multimedia sobre deportes como información de partidos, imágenes y vídeos de larga duración.
- Estilo de vida** : incluye varios servicios multimedia sobre estilo de vida como música, herramientas de tratamiento de fotos personales y redes sociales como Facebook y Twitter.
- Información** : incluye diversos servicios de información como noticias, bolsa y meteorología.
- Otros** : incluye otros servicios diversos.

Mi cuenta

Mi cuenta le facilita acceso al historial de pedidos y descargas de Samsung Apps y a la pantalla My Apps Cash. Debe tener una cuenta de Samsung Apps para acceder a esta información.

Ayuda

Si tiene preguntas sobre Samsung Apps, compruebe antes la ayuda. Si no puede utilizar ninguna de las sugerencias, visite www.samsung.com.

Para utilizar la función de ayuda, siga estos pasos :

- Pulse los botones ▲▼◀▶ hasta seleccionar Ayuda y, a continuación, pulse el botón **INTRO**.
- Pulse ▲▼ para desplazarse por el texto de la ayuda.
- Pulse ◀ para salir de la ayuda.

Uso de los botones de color del mando con Samsung Apps

- ROJO (A) (Ini. ses.)** : para iniciar sesión en su cuenta de Smart TV.
- VERDE (B) (Vista en miniatura/Vista de lista)** : para cambiar aplicaciones entre la vista en miniatura y la vista de lista.
- AZUL (D) (Ordenar por)** : para ordenar las aplicaciones de una categoría por recomendados, más descargados, más recientes o nombre.
- Volver** : para volver volver al menú anterior.

NOTA

- Los proveedores pueden añadir o eliminar servicios de contenido de Internet sin avisar previamente.

Para obtener instrucciones sobre el uso de la función Su vídeo o Buscar, visite www.samsung.com.

Servicios de red

BD-LIVE™

Una vez que el reproductor se conecta a la red, puede disfrutar de diverso contenido de servicios relacionados con películas utilizando un disco compatible con BD-LIVE.

1. Compruebe el tamaño de la memoria restante. El tamaño total del DD debe tener al menos 1 GB de espacio libre para alojar los servicios de BD-LIVE.
2. Inserte un disco Blu-ray que admita BD-LIVE.
3. Seleccione un elemento entre los diversos contenidos de servicios BD-LIVE que facilita el fabricante del disco.

NOTA

- La forma de utilizar BD-LIVE y el contenido proporcionado puede diferir dependiendo del fabricante del disco.

NOTA

- La función de copia de seguridad automática no se puede utilizar las siguientes funciones al mismo tiempo.
 - Reproducción de archivos (TV grabada, Vídeos, Fotos, Música) o acceder al explorador, en el menú Mi cont. o Mi disposit.
 - Actualización de software
 - Formato de DD, prueba de rendimiento, prueba de dispositivo
 - Configuración de red.

Uso de la función AllShare

AllShare le permite reproducir archivos de música, vídeo y fotos ubicados en su PC o en un teléfono móvil compatible con DLNA o un dispositivo de almacenamiento de red en el reproductor.

Para utilizar AllShare con el producto, debe conectar el producto a la red. (Consulte las páginas 30 y 31.)

Para utilizar AllShare con su PC, debe instalar el software de AllShare en el PC.

Si tiene un teléfono móvil compatible con DLNA o un dispositivo de almacenamiento de red, puede usar AllShare sin software adicional.

Puede descargar el software de PC y obtener instrucciones detalladas sobre la utilización de AllShare en el sitio web de Samsung.com.

Copia de seguridad automática

Puede guardar y reproducir vídeo, fotos y música guardada en productos Samsung utilizando la copia de seguridad automática en este producto sin conexión USB.

Cuando el dispositivo externo se conecta a este producto por primera vez, aparece el mensaje emergente de control de acceso al dispositivo en la pantalla del producto. Para utilizar la función de copia de seguridad automática, seleccione Permitir. El ajuste de control de acceso de dispositivo puede definirse en AllShare Server Management. (Consulte la página 48.)

Solución de problemas

Antes de solicitar servicio técnico, compruebe lo siguiente :

PROBLEMA	SOLUCIÓN
El mando a distancia no funciona.	<ul style="list-style-type: none"> • Compruebe las pilas del mando a distancia. Quizás haya que cambiarlas. • Utilice el mando a distancia a una distancia de no más de 6,1 m. • Extraiga las pilas y mantenga pulsado uno o más botones durante varios minutos para descargar el microprocesador del mando a distancia y reinicializarlo. Introduzca las pilas de nuevo y compruebe si funciona el mando a distancia.
El disco no funciona.	<ul style="list-style-type: none"> • Asegúrese de que el disco esté cargado con el lado de la etiqueta hacia arriba. • Compruebe el código regional del disco Blu-ray/DVD.
No aparece el menú.	<ul style="list-style-type: none"> • Asegúrese de que el disco tenga menús de disco.
Aparece en pantalla un mensaje de prohibición.	<ul style="list-style-type: none"> • Este mensaje aparece cuando se pulsa un botón no válido. • El software del disco Blu-ray/DVD no admite esta función (ej. ángulos). • Ha solicitado un título, un número de capítulo o un punto de búsqueda que está fuera de rango.
El modo de reproducción no es el seleccionado en el menú de configuración.	<ul style="list-style-type: none"> • Puede que algunas de las funciones seleccionadas en el menú de configuración no funcionen si el disco no está codificado con estas funciones.
No se puede cambiar la dimensión de la pantalla.	<ul style="list-style-type: none"> • La relación de pantalla se fija en el disco Blu-ray/ DVD. • No hay ningún problema con el producto.
No hay audio.	<ul style="list-style-type: none"> • Asegúrese de haber seleccionado la salida Dolby correcta en el menú de Opciones de audio.
La pantalla está bloqueada.	<ul style="list-style-type: none"> • Si la salida HDMI se define en una resolución que no sea compatible con el TV (por ejemplo, 1080p), es posible que pueda ver ninguna imagen en el TV. • Pulse el botón MENU para mostrar el menú de inicio. Pulse el botón PARAR () en el panel frontal del producto durante más de 5 segundos sin ningún disco insertado. • Cuando se recuperan los ajustes predeterminados de fábrica, todos los datos de usuario almacenados en la BD se borran.

Apéndice

PROBLEMA	SOLUCIÓN
Olvido de la contraseña	<ul style="list-style-type: none"> • Pulse el botón MENU para mostrar el menú de inicio. Pulse el botón PARAR () en el panel frontal del producto durante más de 5 segundos sin ningún disco insertado. No utilice esta opción a menos que sea absolutamente necesario. • Cuando se recuperan los ajustes predeterminados de fábrica, todos los datos de usuario almacenados en la BD se borran.
Si experimenta otros problemas.	<ul style="list-style-type: none"> • Vaya al contenido y busque la sección del manual del usuario con las explicaciones sobre el problema actual y siga de nuevo el procedimiento. • Si el problema persiste, póngase en contacto con el centro de servicio técnico autorizado de Samsung más cercano.
La imagen produce ruidos o está distorsionada.	<ul style="list-style-type: none"> • Compruebe si el disco tiene suciedad o está rayado. • Limpie el disco.
No hay salida de HDMI.	<ul style="list-style-type: none"> • Compruebe la conexión entre el TV y el terminal de HDMI del producto. • Compruebe si el TV admite la resolución de entrada de HDMI 576p/480p, 720p, 1080i, 1080p.
Pantalla de salida de HDMI anormal.	<ul style="list-style-type: none"> • Si aparecen interferencias en pantalla, significa que el TV no admite HDCP (protección de contenido digital de ancho de banda alto).
Función AllShare	
Puedo ver carpetas compartidas a través de AllShare, pero no puedo ver los archivos.	<ul style="list-style-type: none"> • AllShare sólo muestra los archivos que corresponden a las categorías de imagen, música o película. Es posible que no aparezcan estos archivos que no corresponden a estas categorías.
El vídeo se reproduce de forma intermitente.	<ul style="list-style-type: none"> • Compruebe si la red es estable. • Compruebe si el cable de red está debidamente conectado y si la red no está sobrecargada. • La conexión inalámbrica entre el servidor y el dispositivo compatible con DLNA y el reproductor es inestable. Compruebe la conexión.
La conexión de AllShare entre el Combo BD-DD y el PC es inestable.	<ul style="list-style-type: none"> • La dirección IP en la misma subred debe ser única. Si no lo son, la interferencia de IP puede causar este fenómeno. • Compruebe si tiene activado un cortafuegos. Si así es, desactive la función de cortafuegos.

PROBLEMA	SOLUCIÓN
BD-LIVE	
No puedo conectar al servidor de BD-LIVE.	<ul style="list-style-type: none"> • Compruebe si la conexión de red es satisfactoria o no utilizando el menú Estado de la red. (Consulte la página 47.) • El tamaño total del dispositivo debe tener al menos 1GB de espacio libre para alojar el servicio de BD-LIVE. Puede comprobar el tamaño disponible en Gestión de datos de BD. (Consulte la página 49~50.) • Compruebe si el menú Conexión a Internet BD-LIVE está definido en Permitir (todas). • Si fallo todo lo anterior, póngase en contacto con el proveedor de contenido o actualice el firmware más reciente en el producto.
Al utilizar el servicio de BD-LIVE, se produce un error.	<ul style="list-style-type: none"> • El tamaño total del dispositivo debe tener al menos 1GB de espacio libre para alojar el servicio de BD-LIVE. Puede comprobar el tamaño disponible en Gestión de datos de BD. (Consulte la página 49~50.)
Grabación	
Aparece el mensaje "Fallo en prueba de rendimiento", y tampoco está operativa la función de grabación con temporizador ni Time Shift.	<ul style="list-style-type: none"> • El uso de dispositivos de almacenamiento USB de menor calidad que no admita la función de grabación puede causar este tipo de problemas. Se recomienda utilizar el DD como dispositivo de almacenamiento USB. • La especificación recomendada de DD USB es de al menos 5400 rpm. No se admite el DD USB de tipo RAID.

**NOTA**

- Cuando se recuperan los ajustes predeterminados de fábrica, todos los datos de usuario almacenados en la BD se borran.

Reparaciones

Si se pone en contacto con nosotros para reparar el producto, podría aplicársele una tarifa de administración si :

1. Solicita que un ingeniero acuda a su casa y el producto no tiene ningún defecto.
2. Trae la unidad al centro de reparaciones y el producto no tiene ningún defecto.

Le informaremos de la tarifa de administración antes de la visita o de iniciar el trabajo en el producto. Le recomendamos que lea este manual a fondo, que busque una solución en línea en www.samsung.com o que se ponga en contacto con el Centro de atención al cliente de Samsung antes de intentar buscar ayuda para reparar el producto.

Apéndice

Especificaciones		
Generales	Peso	3,9 Kg
	Dimensiones	430 (An.) X 299 (Pr.) X 64 (Al.) mm
	Rango de temperatura de servicio	De +5°C a +35°C
	Rango de humedad de servicio	De 10 % a 75 %
Disco	BD (Disco Blu-ray)	Velocidad de lectura : 4,917 m/seg. Velocidad de lectura : 3,49 ~ 4,06 m/seg.
	DVD - Disco Versátil Digital (Del inglés Digital Versatile Disc)	Tiempo de reproducción aprox. (Cara simple, Disco de capa simple) : 135 min.
	CD: 12 cm (DISCO COMPACTO)	Velocidad de lectura : 4,8 ~ 5,6 m/seg. Tiempo máximo de reproducción : 74 min.
	CD: 8 cm (DISCO COMPACTO)	Velocidad de lectura : 4,8 ~ 5,6 m/seg. Tiempo máximo de reproducción : 20 min.
Salida de vídeo	Vídeo compuesto	1 Canal : 1,0 Vp-p (75 Ω carga) Disco Blu-ray/DVD : 576i/480i
	Vídeo componente	Y : 1,0 Vp-p (75 Ω carga) Pr : 0,70 Vp-p (75 Ω carga) Pb : 0,70 Vp-p (75 Ω carga) Disco Blu-ray : 576i/480i DVD : 576p/480p, 576i/480i
Vídeo/Audio	HDMI	1080p, 1080i, 720p, 576p/480p Audio multicanal PCM, audio Bitstream
Salida de audio	Salida de audio analógica	2 canales, (2Vrms \pm 10%)
	Digitaalinen äänilähtö	Optinen
Red	Ethernet	Terminal 10/100BASE-TX
	LAN inalámbrica	Integrado
	Seguridad	WEP (OPEN/SHARED) WPA-PSK (TKIP/AES) WPA2-PSK (TKIP/AES)
	WPS(PBC)	Admitido
Capacidad de disco duro	BD-D8900	1 TB

- El diseño y las especificaciones están sujetos a cambio sin aviso.
 - Para la fuente de alimentación y el consumo de energía, consulte la etiqueta colocada en el producto.
 - El peso y dimensiones son aproximados.
- ※ El terminal HDMI 2 no genera la salida de ninguna señal de vídeo.

Aviso de conformidad y compatibilidad

NO TODOS los discos son compatibles

- Sujeto a las restricciones que se describen a continuación y a las indicadas a lo largo de todo el manual, incluida la sección Tipo de disco y características de este manual de usuario, los tipos de discos que pueden reproducirse son : discos BD-ROM comerciales pregrabados, DVD-VIDEO y CD de Audio (CD-DA); discos BD-RE/-R, DVD-RW/-R ; y discos CD-RW/-R.
- Otros discos diferentes a los anteriores no podrán reproducirse en este producto. Y es posible que algunos de los discos anteriormente mencionados no puedan reproducirse debido a una o más de las razones indicadas a continuación.
- Samsung no puede garantizar que este producto reproduzca todos los discos que lleven los logotipos de BD-ROM, BD-RE/-R, DVD-VIDEO, DVD-RW/-R, DVD+RW/+R y CD-RW/-R, y es posible que este producto no responda a todas las órdenes de funcionamiento ni pueda utilizar las funciones de todos los discos. Estos y otros problemas de compatibilidad de disco y funcionamiento del producto con discos con nuevos formatos y con formatos existentes son posibles por las siguientes razones :
 - Blu-ray es un formato nuevo en continua evolución y es posible que este producto no pueda comprender todas las funciones de los discos Blu-ray ya que algunas funciones pueden ser opcionales, es posible que se hayan añadido nuevas funciones al formato Blu-ray tras la producción de este producto y algunas funciones disponibles están sujetas a una disponibilidad ulterior.
 - No todas las versiones del nuevo formato y del formato existente del disco están admitidas en este producto.
 - Formatos de disco nuevos y existentes pueden ser revisados, modificados, actualizados, mejorados y complementados;
 - Algunos discos son producidos de manera que permiten utilizar de forma específica o limitada algunas operaciones y funciones durante la reproducción.
 - Algunas funciones pueden ser opcionales y es posible que se hayan añadido funciones adicionales tras la producción de este producto o ciertas funciones disponibles pueden estar sujetas a disponibilidad ulterior.
 - Algunos discos que llevan los logotipos de BD-ROM, BD-RE/-R, DVD-VIDEO, DVD-RW/-R, DVD+RW/+R y CD-RW/-R puede ser discos aún no estandarizados.
 - Es posible que algunos discos no puedan reproducirse dependiendo de su estado físico o las condiciones de grabación.
 - Pueden producirse problemas y errores durante la creación de software para disco Blu-ray, DVD o la fabricación de discos.
 - Este producto funciona de forma diferente que el producto de DVD estándar u otro equipo de AV.
 - Por las razones reseñadas a lo largo del manual del usuario y por otras razones descubiertas y divulgadas por el servicio de atención al cliente de SAMSUNG.
- Si encuentra problemas de compatibilidad en el disco o problemas de funcionamiento del producto, póngase en contacto con el servicio de atención al cliente de SAMSUNG. También puede ponerse en contacto con el servicio de atención al cliente de SAMSUNG para obtener posibles actualizaciones sobre este producto.
- Para obtener información adicional sobre las restricciones de reproducción y la compatibilidad de los discos, consulte las secciones Precauciones, Antes de leer este Manual del usuario, Tipos de discos y características y Antes de reproducir de este manual de usuario.

Protección de copia

- Debido a que AACS (Advanced Access Content System) es un sistema aprobado como sistema de protección de contenido para formato de disco Blu-ray, similar al uso de CSS (Content Scramble System) para formato DVD, se imponen algunas restricciones sobre la reproducción, salida de señal analógica, etc., de contenido protegido mediante AACS. El funcionamiento de esta unidad y las restricciones pueden variar dependiendo de la fecha de compra ya que dichas restricciones pueden haberse adoptado y/o modificado mediante AACS tras la producción de este aparato. Además, la marca BD-ROM y BD+ se utilizan adicionalmente como un sistema de protección de copia para de disco Blu-ray, que impone ciertas restricciones incluidas restricciones de reproducción para la marca BD-ROM y/o el contenido protegido de BD+. Para obtener información adicional sobre AACS, la marca BD-ROM, BD+ o este producto, póngase en contacto con el servicio de atención al cliente de SAMSUNG.

Apéndice

- Muchos discos Blu-ray/DVD están codificados con la protección de copia. Por esta razón, debe conectar sólo el reproductor directamente al TV, no a un aparato de video. La conexión al video puede causar la distorsión de la imagen proveniente de discos Blu-ray/DVD con protección de copia.
- Este producto incorpora tecnología de protección de copia, protegida por patentes estadounidenses y otros derechos de propiedad intelectual Rovi Corporation. La ingeniería inversa y desensamblaje están prohibidos.
- Bajo las leyes de Copyright de EE.UU. y las leyes de Copyright de otros países, la grabación, el uso, la distribución o la revisión de programas de televisión, cintas de video, discos Blu-ray, DVD y otros materiales no autorizados, pueden estar sujetos a responsabilidad civil o criminal.
- **Para la salida de barrido progresivo del Combo BD-DD : LOS CONSUMIDORES DEBEN TENER EN CUENTA QUE NO TODOS LOS EQUIPOS DE TELEVISIÓN SON TOTALMENTE COMPATIBLES CON ESTE PRODUCTO Y PUEDEN CAUSAR LA APARICIÓN DE INTERFERENCIAS EN LA IMAGEN. EN CASO DE PROBLEMAS CON LA IMAGEN DE BARRIDO PROGRESIVO, SE RECOMIENDA QUE EL USUARIO CAMBIE LA CONEXIÓN A UNA SALIDA CON 'DEFINICIÓN ESTÁNDAR'. SI TUVIESE ALGUNA DUDA SOBRE LA COMPATIBILIDAD DE NUESTRO EQUIPO DE TV CON ESTE PRODUCTO, PÓNGASE EN CONTACTO CON EL SERVICIO DE ATENCIÓN AL CLIENTE.**





Limitación de responsabilidad de servicios de red

Todo el contenido y servicios accesibles a través del dispositivo pertenecen a otros fabricantes y están protegidos mediante copyright, patente, marca comercial y otras leyes de propiedad intelectual. Dicho contenido y servicios únicamente se facilitan para uso personal no comercial. No puede utilizar el contenido o servicios para un fin no autorizado por el propietario del contenido o por el proveedor de servicios. Sin limitación de lo siguiente, a menos que sea expresamente autorizado por el propietario del contenido en cuestión o por el proveedor de servicios, no puede modificar, copiar, volver a publicar, cargar, enviar, transmitir, convertir, enviar, crear trabajos derivados, explotar ni distribuir de manera alguna ni en medio alguno ningún contenido o servicios que se muestren a través de este dispositivo. EL CONTENIDO Y SERVICIOS DE OTROS FABRICANTES SE FACILITA "TAL CUAL". SAMSUNG NO GARANTIZA EL CONTENIDO NI LOS SERVICIOS FACILITADOS, DE FORMA EXPRESA O IMPLÍCITA, PARA CUALQUIER FIN. SAMSUNG RECHAZA EXPRESAMENTE CUALQUIER GARANTÍA IMPLÍCITA, INCLUIDA PERO NO LIMITADA A, GARANTÍAS DE COMERCIALIZACIÓN O IDONEIDAD PARA UN FIN CONCRETO. SAMSUNG NO GARANTIZA LA PRECISIÓN, LA VALIDEZ, LO OPORTUNO, LA LEGALIDAD O LO COMPLETO DE NINGÚN CONTENIDO O SERVICIO DISPONIBLE A TRAVÉS DEL DISPOSITIVO Y BAJO NINGUNA CIRCUNSTANCIA, INCLUIDA NEGLIGENCIA, SAMSUNG SERÁ RESPONSABLE, YA SEAPOR CONTRATO O BAJO RESPONSABILIDAD EXTRA CONTRACTUAL, DE NINGÚN DAÑO DIRECTO, INDIRECTO, INCIDENTAL, ESPECIAL O RESULTANTE, DE GASTOS JUDICIALES, OTROS GASTOS NI DE NINGÚN DAÑO COMO RESULTADO O RELACIONADO CON, CUALQUIER INFORMACIÓN CONTENIDA EN EL PRESENTE DOCUMENTO, O COMO RESULTADO DEL USO DE CUALQUIER CONTENIDO O SERVICIO POR PARTE DE USTED O DE UN TERCERO, INCLUSO AUNQUE SE INFORME DE LA POSIBILIDAD DE TALES DAÑOS.

Los servicios de terceros pueden terminarse o interrumpirse en cualquier momento y Samsung no se hace responsable ni garantiza que ningún contenido o servicio permanecerá disponible durante un período de tiempo. El contenido y los servicios lo transmiten terceros mediante las redes y las instalaciones de transmisión sobre las que Samsung no tiene ningún control Si limitarse a las generalidades de la cláusula de exención de responsabilidad, Samsung rechaza expresamente cualquier responsabilidad por la interrupción o suspensión de cualquier contenido o servicio disponible a través de este dispositivo.

Samsung no es responsable del servicio al cliente relacionado con los contenidos y el servicio. Cualquier pregunta o solicitud sobre el servicio relacionado con contenidos o servicios debe enviarse directamente a los proveedores de los contenidos y servicios correspondientes.

Licencia

- Fabricado con licencia de Dolby Laboratories. Dolby y el símbolo de la doble D marcas comerciales de Dolby Laboratories.
 
- Fabricado bajo licencia bajo números de patente de EE.UU. : 5,451,942; 5,956,674; 5,974,380; 5,978,762; 6,226,616; 6,487,535; 7,212,872; 7,333,929; 7,392,195; 7,272,567 y otras patentes pendientes en EE.UU. y otros países. DTS y el Símbolo son marcas comerciales registradas, y DTS-HD, DTS-HD Master Audio y los logotipos DTS son marcas comerciales de DTS, Inc. El producto incluye software. © DTS, Inc. Todos los derechos reservados.
 
- DivX
 - INFORMACIÓN SOBRE VÍDEO DIVX : DivX® es un formato de vídeo digital creado por DivX, Inc. Este aparato es un dispositivo oficial DivX Certified® que reproduce vídeo DivX. Visite www.divx.com para obtener más información y herramientas de software para convertir sus archivos en vídeo DivX.
 - INFORMACIÓN SOBRE DIVX VIDEO-ON-DEMAND : Este dispositivo DivX Certified® debe registrarse para poder reproducir películas DivX Video-on-Demand (VOD) compradas. Para obtener el código de registro, localice la sección DivX VOD en el menú de configuración del dispositivo. Vaya a vod.divx.com para obtener información adicional sobre la forma de completar el registro.
 - DivX Certified® reproduce vídeo DivX® hasta HD 1080p, incluido contenido premium.
 - DivX®, DivX Certified® y los logotipos asociados son marcas comerciales de DivX, Inc. y se utilizan con licencia.
 - Este producto está cubierto por una de las siguientes patentes de EE.UU. : 7,295,673; 7,460,668; 7,515,710; 7,519,274.
- HDMI, el logotipo de HDMI y High-Definition Multimedia Interface son marcas comerciales o marcas registradas de HDMI Licensing LLC en Estados Unidos y en otros países.
 
- Oracle y Java son marcas registradas de Oracle y sus filiales. Otros nombres pueden ser marcas comerciales de sus respectivos propietarios
 
- Esta licencia está limitada al uso no comercial privado de consumidores que sean usuarios finales para contenido con licencia. No se otorga ningún derecho para uso comercial. La licencia no cubre a ninguna unidad del producto que no sea ésta y la licencia no se extiende a ninguna unidad del producto o proceso sin licencia en conformidad con el ISO/IEC 11172-3 o ISO/IEC 13818-3 utilizada o vendida en combinación con esta unidad del producto.

La licencia solo cubre el uso de esta unidad para codificar y/o descodificar archivos de audio en conformidad con el ISO/IEC 11172-3 o ISO/IEC 13818-3. No se otorga ningún derecho bajo esta licencia para características o funciones del producto que no estén conformes con el ISO/IEC 11172-3 o ISO/IEC 13818-3.
- Términos de licencia de descarga de Rovi (Términos de uso)
 - Esta aplicación incorpora software y tecnología de Rovi Corporation ("Rovi"). El software y la tecnología de Rovi (en general, "Tecnología de Rovi") permite a los Usuarios finales acceder a datos relacionados con música ("Datos de Rovi") en Internet y por otra parte de bases de datos propiedad de Rovi ("Bases de datos de Rovi") ubicadas en servidores de Rovi ("Servidores de Rovi") y realizar otras funciones. Puede acceder y utilizar los Datos de Rovi sólo a través de las funciones de Usuario final destinadas a tal efecto de este software de aplicación.

Apéndice

- Acepta que utilizará los Datos de Rovi, la Tecnología de Rovi, y los Servidores de Rovi sólo para su uso personal no comercial. Acepta no asignar, copiar, transferir o transmitir los Datos de Rovi a terceros. Acepta no utilizar ni explotar los Datos de Rovi, la Tecnología de Rovi, las Bases de datos de Rovi o los Servidores de Rovi, excepto como se permite expresamente en el presente documento.
 - Acepta que su licencia no exclusiva para acceder a las Bases de datos de Rovi y para utilizar los Datos de Rovi, la Tecnología de Rovi, y los Servidores de Rovi terminará si infringe estas restricciones. Si su licencia termina, acepta dejar de usar los Datos de Rovi, la Tecnología de Rovi y los Servidores de Rovi. Rovi se reserva todos los derechos de los Datos de Rovi, la Tecnología de Rovi, y los Servidores de Rovi, incluidos los derechos de propiedad. Usted acepta que Rovi pueda ejecutar sus derechos establecidos bajo este Acuerdo contra usted directamente en su propio nombre.
 - Rovi se reserva el derecho a borrar los datos de la Base de datos de Rovi o cambiar categorías de datos por cualquier causa que Rovi considere suficiente. No se otorga ninguna garantía de que la Tecnología de Rovi o los Servidores de Rovi carezcan de errores o de que el funcionamiento de la Tecnología de Rovi o los Servidores de Rovi no se interrumpan. Rovi no está obligado a proporcionarle nuevos tipos o categorías de datos mejorados o adicionales que Rovi pueda decidir proporcionar en el futuro y tiene toda la libertad para dar fin a sus servicios en línea en cualquier momento.
 - Los datos que envíe para utilizar el servicio no serán datos personales ni datos de identificación personal, sino sólo datos relacionados con álbumes de música y datos asociados que no aparecen en la Base de datos de búsqueda de Rovi. Usted certifica que hasta donde alcanza su entendimiento, el álbum al que corresponden los datos enviados está comercialmente disponible y de que usted el Usuario tiene la cobertura legal para enviar los datos.
 - Hasta el punto en el que usted, el Usuario final, proporciona información o trabajos originales de autoría para añadirse a las Bases de datos de Rovi, usted representa y garantiza que usted es el único autor de tales trabajos y además mediante el presente documento asigna a Rovi todos los derechos de copyright de los mismos, incluido el derecho a registrar el copyright de tales trabajos como parte de la Base de datos de Rovi.
 - SE FACILITA A USTED LA LICENCIA DE LA TECNOLOGÍA DE ROVI Y CADA ELEMENTO DE LOS DATOS DE ROVI "TAL CUAL". ROVI NO OTORGA NINGUNA REPRESENTACIÓN O GARANTÍA, EXPRESA O IMPLÍCITA, RELACIONADA CON LA PRECISIÓN DE CUALQUIER DATO DE ROVI EN LOS SERVIDORES ROVI. ROVI NIEGA TODA GARANTÍA EXPRESA O IMPLÍCITA, INCLUIDA, PERO NO LIMITADA A, GARANTÍAS IMPLÍCITAS DE MERCANTIBILIDAD, IDONEIDAD PARA UN FIN CONCRETO, TÍTULO E INEXISTENCIA DE VIOLACIÓN.
ROVI NO GARANTIZA LOS RESULTADOS OBTENIDOS POR SU USO DE LA TECNOLOGÍA DE ROVI O CUALQUIER SERVIDOR DE ROVI. EN NINGÚN CASO ROVI SERÁ RESPONSABLE ANTE USTED O TERCEROS POR CUALQUIER DAÑO CONSECUCIONAL O INCIDENTAL O POR CUALQUIER PÉRDIDA DE BENEFICIOS O PÉRDIDA DE INGRESOS SUFRIDOS COMO RESULTADO DEL USO DE LOS DATOS DE ROVI, LA TECNOLOGÍA DE ROVI O DE OTRA FORMA.
- Aviso sobre licencia de código abierto
 - En caso de que se utilice software de código abierto, las licencias de código abierto están disponibles en el menú del producto.
 - Blu-ray Disc™, Blu-ray™ y los logotipos son marcas comerciales de Blu-ray Disc Association.
 - Aviso relacionado con la licencia de DGTVi
 - Este Blu-ray funciona con CAM CI y CI+ pero sin certificación de la asociación DGTVi.



ESPAÑA (SPAIN)

GARANTIA COMERCIAL

La presente Garantía se otorga sin perjuicio y además de cualesquiera de los derechos reconocidos al consumidor frente al vendedor por la Ley 23/2003 de Garantías en Venta de Bienes de Consumo, de julio de 2003.

Este producto SAMSUNG está garantizado por un período de doce (12) meses a partir de la fecha de compra, el consumidor tiene derecho a la reparación gratuita de cualquier avería por defecto de fabricación en el Servicio Técnico Oficial, incluyendo mano de obra y piezas de recambio.

Para ejercitar sus derechos de conformidad con esta Garantía Comercial, el comprador deberá rellenar el certificado en el punto de venta en el momento de la compra y presentarlo al SAT junto con la factura, o el ticket de compra o el albarán de entrega.

La presente GARANTIA COMERCIAL es válida en las condiciones y durante los plazos indicados, contados a partir de la fecha de la compra.

Distribuidores autorizados de SAMSUNG y centros de Servicios Autorizados en otros Países adheridos a la Unión Europea, cumplirán con los términos de la garantía emitidos en la compra del país concerniente.

Para ejercitar sus derechos conforme a esta Garantía Comercial el consumidor dispone de las siguientes vías de atención:

- El Centro de Atención al Cliente de SAMSUNG: Telf. 902-1-SAMSUNG (902 172 678)
- El sitio www.samsung.com/es para obtener más información.
- En caso necesario puede ponerse en contacto con:

Samsung Electronics Iberia S.A.
Avenida de la Vega, 21
28108 Alcobendas (Madrid)

■ CONDICIONES DE LA GARANTIA

1. Para la validez de la presente garantía será indispensable que este documento se encuentre correctamente rellenado y sellado, siendo igualmente válido a los mismos efectos el ticket de compra o el albarán de entrega que acredite la fecha de compra. En el caso de estar cualquiera de los antedichos documentos manipulados, la presente garantía perderá totalmente su validez.
2. El consumidor podrá exigir la reparación o sustitución del aparato siempre y cuando sea posible y proporcional a las circunstancias. En otro caso, el consumidor podrá optar entre una reducción proporcional en el precio o la resolución del contrato. La resolución no procederá cuando la falta de conformidad sea de escasa importancia.
3. Las reparaciones en garantía deben ser efectuadas por Servicios Oficiales SAMSUNG o Distribuidores Autorizados. No serán cubiertas por esta garantía, las reparaciones efectuadas por Servicios Técnicos o Distribuidores no Autorizados por SAMSUNG.
4. Este producto no se considerará defectuoso cuando se requiera la adaptación para cumplir las normas de seguridad o técnicas locales o nacionales de otro país diferente para el cual fue originalmente diseñado y producido. Esta garantía no cubre los trabajos para estas adaptaciones ni cualquier daño que pueda ocasionar.

5. Esta garantía no cubre ninguno de los siguientes casos:
- a) Revisiones periódicas, mantenimientos, sustitución de piezas debidas a desgastes y roturas.
 - b) El coste relacionado con la instalación o puesta en marcha del producto.
 - c) Mala utilización, incluyendo el fallo debido a la no utilización de este producto para su uso normal o correcta instalación.
 - d) Daños causados por caída de rayos, agua, fuego, fuerza mayor, guerras, disturbios públicos, voltaje incorrecto, ventilación incorrecta o cualquier otra causa lejos del control de SAMSUNG.
 - e) En cuanto a las partes sometidas a desgaste (baterías, pilas, carcasas) esta garantía será válida durante seis meses a partir de la fecha de su adquisición.
 - f) No cubre software que suministre o aplique los convenios de licencia del usuario final o las condiciones o exclusiones de garantías separadas.
6. Esta garantía es válida para cualquier persona que legalmente adquiera la posesión del producto durante el período de garantía.
7. Los derechos estatutarios del consumidor en cualquier legislación nacional aplicable ya sea contra el vendedor originados en el contrato de compra o de otra forma no están afectados por esta garantía. A menos que haya una legislación nacional que exprese lo contrario, los derechos bajo esta garantía son los derechos de compra del consumidor y SAMSUNG, sus subsidiarias y distribuidores no están sujetos por indirecta o consecuente pérdida o cualquier daño de discos duros o de cualquier otro dispositivo de almacenamiento de datos, o cualquier otro equipo o material relacionado.
8. La garantía no cubre fallos del producto ocasionados por el uso de accesorios, dispositivos o consumibles que no sean originales de SAMSUNG diseñados para el producto.

Nota Informativa:

Mediante la cumplimentación voluntaria de esta garantía Vd. autoriza que los datos contenidos en el mismo sean incorporados a un fichero automatizado y almacenados y tratados por Samsung Electronics Iberia, S.A., comprometiéndose explícitamente a mantener estos datos bajo la máxima confidencialidad y a no suministrarlos a terceros. Asimismo, de conformidad con lo dispuesto por la Ley Orgánica 15/1999 de 13 de diciembre, de Protección de datos de carácter personal, Vd. puede ejercitar los derechos de acceso, rectificación, cancelación y oposición dirigiendo una comunicación por escrito a Samsung Electronics Iberia S.A. Avenida de la Vega, 21 28108 Alcobendas (Madrid)"

GARANTÍA EUROPEA

Contacte con SAMSUNG WORLD WIDE

Si tiene alguna pregunta o comentario referente a nuestros productos, por favor contacte con nuestro Servicio de Atención al Cliente.

Area	Contact Center ☎	Web Site
■ North America		
Canada	1-800-SAMSUNG (726-7864)	www.samsung.com
Mexico	01-800-SAMSUNG (726-7864)	www.samsung.com
U.S.A	1-800-SAMSUNG (726-7864)	www.samsung.com
■ Latin America		
Argentina	0800-333-3733	www.samsung.com
Brazil	0800-124-421 / 4004-0000	www.samsung.com
Chile	800-SAMSUNG (726-7864)	www.samsung.com
Colombia	01-8000112112	www.samsung.com
Costa Rica	0-800-507-7267	www.samsung.com
Dominica	1-800-751-2676	www.samsung.com
Ecuador	1-800-10-7267	www.samsung.com
El Salvador	800-6225	www.samsung.com
Guatemala	1-800-299-0013	www.samsung.com
Honduras	800-7919267	www.samsung.com
Jamaica	1-800-234-7267	www.samsung.com
Nicaragua	00-1800-5077267	www.samsung.com
Panamá	800-7267	www.samsung.com
Peru	0-800-777-08	www.samsung.com
Puerto Rico	1-800-682-3180	www.samsung.com
Trinidad & Tobago	1-800-SAMSUNG (726-7864)	www.samsung.com
Venezuela	0-800-100-5303	www.samsung.com
■ Europe		
Albania	42 27 5755	-
Austria	0810 - SAMSUNG (7267864, € 0.07/min)	www.samsung.com
Belgium	02-201-24-18	www.samsung.com/ be (Dutch) www.samsung.com/ be_fr (French)
Bosnia	05 133 1999	-
Bulgaria	07001 33 11	www.samsung.com
Croatia	062 SAMSUNG (062 726 7864)	www.samsung.com
Czech	800-SAMSUNG (800-726786) Samsung Zrt., česká organizační složka, Oasis Florenc, Soko- lovská394/17, 180 00, Praha 8	www.samsung.com
Denmark	70 70 19 70	www.samsung.com
Finland	030 - 6227 515	www.samsung.com
France	01 48 63 00 00	www.samsung.com
Germany	01805 - SAMSUNG (726-7864 € 0,14/Min)	www.samsung.com
Hungary	06-80-SAMSUNG (726-7864)	www.samsung.com
Italia	800-SAMSUNG (726-7864)	www.samsung.com
Kosovo	+381 0113216899	-
Luxemburg	261 03 710	www.samsung.com
Macedonia	023 207 777	-
Montenegro	020 405 888	-
Netherlands	0900-SAMSUNG (0900-7267864) (€ 0,10/Min)	www.samsung.com
Norway	815-56 480	www.samsung.com
Poland	0 801 1SAMSUNG (172678) / 022-607-93-33	www.samsung.com
Portugal	80820-SAMSUNG (726-7864)	www.samsung.com
Rumania	1. 08010 SAMSUNG (72678) - doar din rețeaua Romtelecom, tarif local 2. 021.206.01.10 - din orice rețea, tarif normal	www.samsung.com

Area	Contact Center ☎	Web Site
Serbia	0700 Samsung (0700 726 7864)	www.samsung.com
Slovakia	0800-SAMSUNG (726-7864)	www.samsung.com
Spain	902-1-SAMSUNG (902 172 678)	www.samsung.com
Sweden	0771 726 7864 (SAMSUNG)	www.samsung.com
Switzerland	0848-SAMSUNG (7267864, CHF 0.08/min)	www.samsung.com/ch www.samsung.com/ ch_fr(French)
U.K	0330 SAMSUNG (7267864)	www.samsung.com
Eire	0818 717100	www.samsung.com
Lithuania	8-800-77777	www.samsung.com
Latvia	8000-7267	www.samsung.com
Estonia	800-7267	www.samsung.com
■ CIS		
Russia	8-800-555-55-55	www.samsung.com
Georgia	8-800-555-555	-
Armenia	0-800-05-555	-
Azerbaijan	088-55-55-555	-
Kazakhstan	8-10-800-500-55-500 (GSM : 7799)	www.samsung.com
Uzbekistan	8-10-800-500-55-500	www.samsung.com
Kyrgyzstan	00-800-500-55-500	www.samsung.com
Tadjikistan	8-10-800-500-55-500	www.samsung.com
Ukraine	0-800-502-000	www.samsung.ua www.samsung.com/ ua_ru
Belarus	810-800-500-55-500	-
Moldova	00-800-500-55-500	-
■ Asia Pacific		
Australia	1300 362 603	www.samsung.com
New Zealand	0800 SAMSUNG (0800 726 786)	www.samsung.com
China	400-810-5858 / 010-6475 1880	www.samsung.com
Hong Kong	(852) 3698 4698	www.samsung.com/hk www.samsung.com/ hk_en/
India	3030 8282 / 1800 110011 / 1800 3000 8282 / 1800 266 8282	www.samsung.com
Indonesia	0800-112-8888 / 021-5699-7777	www.samsung.com
Japan	0120-327-527	www.samsung.com
Malaysia	1800-88-9999	www.samsung.com
Philippines	1-800-10-SAMSUNG(726-7864) / 1-800-3-SAMSUNG(726-7864) / 1-800-8-SAMSUNG(726-7864) / 02-5805777	www.samsung.com
Singapore	1800-SAMSUNG (726-7864)	www.samsung.com
Thailand	1800-29-3232 / 02-689-3232	www.samsung.com
Taiwan	0800-329-999	www.samsung.com
Vietnam	1 800 588 889	www.samsung.com
■ Middle East		
Bahrain	8000-4726	www.samsung.com
Egypt	08000-726786	www.samsung.com
Jordan	800-22273	www.samsung.com
Morocco	080 100 2255	www.samsung.com
Oman	800-SAMSUNG (726-7864)	www.samsung.com
Saudi Arabia	9200-21230	www.samsung.com
Turkey	444 77 11	www.samsung.com
U.A.E	800-SAMSUNG (726-7864)	www.samsung.com
■ Africa		
Nigeria	0800-SAMSUNG (726-7864)	www.samsung.com
South Africa	0860-SAMSUNG (726-7864)	www.samsung.com



Eliminación correcta de las baterías de este producto

(Aplicable en la Unión Europea y en otros países europeos con sistemas de recogida selectiva de baterías.)

La presencia de esta marca en las baterías, el manual o el paquete del producto indica que cuando haya finalizado la vida útil de las baterías no deberán eliminarse junto con otros residuos domésticos. Los símbolos químicos *Hg*, *Cd* o *Pb*, si aparecen, indican que la batería contiene mercurio, cadmio o plomo en niveles superiores a los valores de referencia admitidos por la Directiva 2006/66 de la Unión Europea. Si las baterías no se desechan convenientemente, estas sustancias podrían provocar lesiones personales o dañar el medioambiente.

Para proteger los recursos naturales y promover el reciclaje, separe las baterías de los demás residuos y recíclelas mediante el sistema de recogida gratuito de su localidad.



Eliminación correcta de este producto

(Residuos de aparatos eléctricos y electrónicos)

(Aplicable en la Unión Europea y en países europeos con sistemas de recogida selectiva de residuos)

La presencia de este símbolo en el producto, accesorios o material informativo que lo acompañan, indica que al finalizar su vida útil ni el producto ni sus accesorios electrónicos (como el cargador, cascos, cable USB) deberán eliminarse junto con otros residuos domésticos. Para evitar los posibles daños al medio ambiente o a la salud humana que representa la eliminación incontrolada de residuos, separe estos productos de otros tipos de residuos y recíclelos correctamente. De esta forma se promueve la reutilización sostenible de recursos materiales.

Los usuarios particulares pueden contactar con el establecimiento donde adquirieron el producto o con las autoridades locales pertinentes para informarse sobre cómo y dónde pueden llevarlo para que sea sometido a un reciclaje ecológico y seguro.

Los usuarios comerciales pueden contactar con su proveedor y consultar las condiciones del contrato de compra. Este producto y sus accesorios electrónicos no deben eliminarse junto a otros residuos comerciales.

BD-D8900

BD-HDD Combo

manual do utiliza

imagine as possibilidades

Obrigado por ter adquirido este produto Samsung.

Para receber assistência completa,
registre o seu produto na página

www.samsung.com/register



Características principais

Funções dos Blu-ray™ Disc

Os Blu-ray Discs suportam a melhor qualidade de vídeo HD disponível no mercado - Uma grande capacidade significa uma melhor qualidade de vídeo.

As seguintes funções dos Blu-ray Discs dependem dos discos e podem variar.

O aspecto e forma de navegação das funções varia também de disco para disco.

Nem todos os discos têm as funções descritas abaixo.

Para uma Reprodução de Alta Definição

Para visualizar conteúdo de alta definição num Blu-ray Disc, é necessário um HDTV (televisor de alta definição).

Alguns Blu-ray Discs podem requerer a utilização do terminal HDMI OUT do produto para reproduzir conteúdo de alta definição.

A possibilidade de ver conteúdos de alta definição nos Blu-ray Discs pode ser limitada consoante a resolução do seu televisor.

BD-LIVE

Pode utilizar um Blu-ray Disc com suporte de BD-LIVE para descarregar conteúdos fornecidos pelo fabricante do disco, através da ligação à rede.

Características do BD-HDD Combo

3D

Este produto pode reproduzir conteúdos 3D através do cabo HDMI.

Para implementar o efeito 3D, ligue um dispositivo 3D (televisor ou receptor AV compatível com 3D) ao produto com um cabo HDMI e reproduza o conteúdo 3D, utilizando óculos 3D.

Conversão 3D

Ao reproduzir conteúdos 2D, pode converter os conteúdos 2D para 3D, premindo o botão **2D➡3D** no controlo remoto.

Smart Hub

Pode transferir várias aplicações gratuitas ou pagas através de uma ligação à rede. Estas aplicações fornecem uma série de serviços da Internet e conteúdos, incluindo notícias, previsões meteorológicas, informações da bolsa, jogos, filmes e música.

AllShare

Pode reproduzir vídeos, música e fotografias guardados em dispositivos (como PCs, telemóveis ou NAS) através de uma ligação à rede.

Reproduzir ficheiros multimédia

Pode utilizar a ligação USB para reproduzir vários tipos de ficheiros multimédia (MP3, JPEG, DivX, etc.) localizados num dispositivo de armazenamento USB.



Televisão Digital

- Este produto inclui um sintonizador DTV duplo. Este permite ao utilizador alterar o programa DTV durante a gravação de um programa. Trata-se de um benefício do sintonizador duplo, que elimina a inconveniência de manter um canal quando pretende gravá-lo.
- As funcionalidades relacionadas com a Televisão Digital (DVB) só estão disponíveis nos países/áreas em que sejam transmitidos sinais digitais terrestres DVB-T (MPEG2 e MPEG4 AVC) ou onde seja possível aceder a um serviço de TV por cabo compatível com DVB-C (MPEG2 e MPEG4 AAC). Confirme junto do seu fornecedor local a possibilidade de receber sinal DVB-T ou DVB-C.
- DVB-T e DVB-C são, respectivamente, as normas do consórcio europeu DVB para a transmissão de radiodifusão da televisão digital terrestre e para a transmissão de radiodifusão da televisão digital por cabo. Contudo, algumas funcionalidades diferenciadas, como EPG (Electric Programme Guide), VOD (Video On Demand), entre outras, não estão incluídas nesta especificação. Por este motivo, de momento, não estão disponíveis.
- Algumas funções da Televisão Digital poderão não estar disponíveis em alguns países ou regiões e a DVB-C poderá não funcionar correctamente com alguns fornecedores de serviços por cabo.
- Este produto permite gravar um canal de televisão em HDD ou em dispositivos externos.

Informações de Segurança

Aviso

PARA REDUZIR OS RISCOS DE CHOQUES ELÉCTRICOS, NÃO RETIRE A TAMPA (OU PARTE DE TRÁS). NÃO EXISTEM NO INTERIOR PEÇAS QUE POSSAM SER REPARADAS PELO UTILIZADOR. DEIXE A MANUTENÇÃO PARA PESSOAL TÉCNICO QUALIFICADO.

	<p style="text-align: center;">CUIDADO</p> <p style="text-align: center;">RISCO DE CHOQUE ELÉCTRICO NÃO ABRIR</p>	
<p>Este símbolo indica a existência, dentro do aparelho, de “tensão perigosa” que representa um risco de choque eléctrico ou lesão pessoal.</p>	<p>CUIDADO : PARA REDUZIR OS RISCOS DE CHOQUES ELÉCTRICOS, NÃO RETIRE A TAMPA (OU PARTE POSTERIOR). NÃO EXISTEM, NO INTERIOR, PEÇAS QUE POSSAM SER REPARADAS PELO UTILIZADOR. A MANUTENÇÃO DEVE SER EFECTUADA POR PESSOAL TÉCNICO QUALIFICADO.</p>	<p>Este símbolo identifica informações importantes que acompanham o produto.</p>

Não instale este equipamento num espaço confinado como, por exemplo, uma estante de livros ou um espaço semelhante.

AVISO

Para evitar danos que podem resultar em perigo de incêndio ou de choque eléctrico, não exponha este aparelho à chuva ou à humidade.

CUIDADO

O BD-HDD Combo UTILIZA UM RAIOS LASER INVISÍVEL QUE PODE CAUSAR A EXPOSIÇÃO A RADIAÇÕES PERIGOSAS, SE DIRECCIONADO. CERTIFIQUE-SE DE QUE UTILIZA O BD-HDD Combo CORRECTAMENTE, DE ACORDO COM AS INSTRUÇÕES.

CUIDADO

ESTE PRODUTO UTILIZA UM LASER. A UTILIZAÇÃO DE COMANDOS, AJUSTES OU PROCEDIMENTOS DIFERENTES DOS ESPECIFICADOS NESTE MANUAL PODE RESULTAR NA EXPOSIÇÃO A RADIAÇÕES PERIGOSAS. NÃO RETIRE AS TAMPAS NEM TENTE EFECTUAR QUALQUER TIPO DE REPARAÇÕES SOZINHO. DEIXE A MANUTENÇÃO PARA PESSOAL QUALIFICADO. Este produto cumpre os regulamentos da CE quando são utilizados cabos e conectores blindados para o ligar a outros aparelhos. Para evitar interferências electromagnéticas com outros aparelhos eléctricos, tais como rádios e televisões, utilize cabos e conectores blindados para as ligações.

NOTA IMPORTANTE

O cabo de alimentação deste aparelho inclui uma ficha moldada que incorpora um fusível. O valor do fusível é indicado no lado dos pinos da ficha. Se for necessário substituí-lo, utilize um fusível aprovado para BS1362 com o mesmo valor.

Nunca utilize a ficha sem a tampa do fusível, se esta for destacável. Se for necessário substituir a tampa do fusível, a nova tampa tem de ser da mesma cor que o lado dos pinos da ficha. Poderá adquirir tampas de substituição no seu agente.

No caso de a ficha fornecida não ser adequada para as tomadas existentes na sua residência ou de o cabo não ser suficientemente longo para chegar a uma tomada de electricidade, deve obter um cabo de extensão de segurança aprovado ou contactar o seu agente para obter assistência.

No entanto, se não existir outra alternativa para além de cortar a ficha, retire o fusível e descarte a ficha de forma segura. Não ligue a ficha a uma tomada de electricidade, porque existe o risco de choque eléctrico se tocar no cabo flexível descarnado.

Para desligar o aparelho da corrente, tem de retirar a ficha da tomada eléctrica, pelo que a ficha tem de estar facilmente acessível.

O produto que acompanha este manual do utilizador foi licenciado de acordo com certos direitos de propriedade intelectual de determinados terceiros. Esta licença está limitada ao uso não comercial privado por consumidores finais para conteúdo licenciado.

Não são concedidos quaisquer direitos para uso comercial.

A licença não cobre nenhum produto para além deste produto e a licença não é extensiva a nenhum produto ou processo não licenciado, que esteja em conformidade com a norma ISO/IEC 11172-3 ou ISO/IEC 13818-3, usado ou vendido em combinação com este produto. A licença cobre apenas a utilização deste produto para codificar e/ou descodificar ficheiros de áudio que estejam em conformidade com a norma ISO/IEC 11172-3 ou ISO/IEC 13818-3. Não são concedidos quaisquer direitos nesta licença para características ou funções do produto que não estejam em conformidade com a norma ISO/IEC 11172-3 ou ISO/IEC 13818-3.

Informações de Segurança

Precauções

Instruções de segurança importantes

Antes de utilizar a unidade, leia estas instruções de utilização com atenção. Siga todas as instruções de segurança apresentadas abaixo. Guarde estas instruções de utilização num local acessível, para consulta futura.

1. Leia estas instruções.
2. Guarde estas instruções.
3. Tenha atenção a todos os avisos.
4. Siga todas as instruções.
5. Não utilize este aparelho perto de água.
6. Limpe-o apenas com um pano seco.
7. Não tape quaisquer aberturas de ventilação. Instale-o de acordo com as instruções do fabricante.
8. Não o instale próximo de fontes de calor, tais como aquecedores, bocas de ar quente, fogões ou outros aparelhos (incluindo receptores AV) que produzam calor.
9. Não contorne a segurança da ficha do tipo polarizado ou com ligação à terra. As fichas polarizadas têm duas lâminas, uma mais larga que a outra. Uma ficha com ligação à terra inclui duas lâminas e um terceiro pino. A lâmina larga ou o terceiro pino visam garantir a sua segurança. Se a ficha fornecida não for adequada para a tomada utilizada, consulte um electricista para substituir a tomada obsoleta.
10. Proteja o cabo de alimentação, para que não seja pisado nem entalado, especialmente nas zonas da ficha, das tomadas e do ponto em que sai do aparelho.
11. Utilize apenas ligações/acessórios especificados pelo fabricante.
12. Utilize apenas o carrinho, suporte, tripé, apoio ou mesa especificado pelo fabricante ou vendido com o aparelho. Se utilizar um carrinho, tenha cuidado ao mover o carrinho com o aparelho, de modo a evitar lesões no caso de o conjunto tombar.



13. Desligue o aparelho durante trovoadas ou quando não o utilizar durante muito tempo.
14. Para qualquer reparação, contacte sempre um técnico qualificado. Pode ser necessária uma reparação no caso de o aparelho sofrer qualquer tipo de dano como, por exemplo, cabo ou ficha de alimentação danificados, líquido derramado ou entrada de objectos no aparelho, exposição do aparelho à chuva ou à humidade, funcionamento incorrecto ou queda do aparelho.



Ver com a função 3D

INFORMAÇÕES DE SAÚDE E SEGURANÇA IMPORTANTES SOBRE IMAGENS 3D.

Antes de utilizar a função 3D, leia e compreenda as seguintes informações de segurança.

- Alguns espectadores poderão sentir desconforto durante a visualização de imagens 3D, como tonturas, náuseas e dores de cabeça. Se apresentar algum destes sintomas, interrompa a visualização de imagens 3D, retire os óculos activos 3D e repouse.
- A visualização de imagens 3D durante um período prolongado de tempo pode causar fadiga ocular. Se sentir fadiga ocular, interrompa a visualização de imagens 3D, retire os óculos activos 3D e repouse.
- As crianças que utilizam a função 3D devem ser frequentemente vigiadas por um adulto responsável. Se existirem queixas de vista cansada, dores de cabeça, tonturas ou náuseas, faça com que a criança interrompa a visualização e repouse.
- Não utilize os óculos 3D activos para outros fins (por exemplo, como óculos normais, óculos de sol, óculos de protecção, etc.)
- Não utilize a função 3D nem os óculos 3D activos enquanto anda. A utilização da função 3D ou dos óculos 3D activos enquanto anda poderá fazer com que esbarre contra objectos, tropece e/ou caia e provocar ferimentos graves.

- Aquando da apresentação de um programa 3D com este modelo, a sua visualização pode aparecer do seguinte modo:

Ecrã	Descrição
	Lado a lado Duplicação do mesmo ecrã na horizontal.
	Superior e inferior Duplicação do mesmo ecrã na vertical.

- A recepção, gravação e reprodução de programas 3D neste modelo poderá não suportar todas as funcionalidades 3D, dado que o formato de transmissão 3D ainda não se encontra padronizado, a nível internacional. Não se trata de uma avaria do produto.

Guardar e gerir os discos

Manuseamento de discos

Forma do disco

- Utilize discos com formas normais. Se utilizar um disco irregular (com uma forma especial), pode danificar o produto.



Segurar nos discos

- Evite tocar na superfície de um disco com dados gravados.



Blu-ray Discs

- Não deixe o Blu-ray Disc no produto durante muito tempo. Retire o Blu-ray Disc do produto e guarde-o na respectiva caixa.
- Tenha cuidado para não deixar marcas de impressões digitais ou riscar a superfície do Blu-ray Disc.

DVD-VIDEO, CD de Áudio (CD-DA)

- Utilize um pano macio para limpar a sujidade ou contaminação existente no disco.

Guardar os discos

Tenha cuidado para não danificar os discos, uma vez que os dados nos discos são muito vulneráveis ao ambiente.

- Não os guarde em locais expostos à luz solar directa.
- Guarde-os numa área fresca e arejada.
- Guarde-os na vertical.
- Guarde-os numa caixa de protecção limpa.
- Se deslocar subitamente o produto de um local frio para um local quente, pode formar-se condensação nas peças de funcionamento e na lente, ocasionando uma reprodução incorrecta do disco. Se tal suceder, desligue o produto, aguarde duas horas e, em seguida, ligue a ficha à tomada. Em seguida, introduza o disco e tente reproduzi-lo novamente.

HDD (Unidade de Disco Rígido)

O disco rígido tem uma alta densidade de armazenamento, o que permite gravações de longa duração e um acesso rápido aos dados escritos. No entanto, é extremamente sensível a qualquer tipo de impacto, vibração ou poeira e deve mantê-lo afastado de imanes. Para não perder dados importantes, respeite as seguintes precauções.

- Não utilize o BD-HDD Combo num local sujeito a alterações bruscas de temperatura.
- Não submeta o BD-HDD Combo a impactos fortes.
- Não coloque o BD-HDD Combo num local sujeito a vibrações mecânicas nem num local instável.
- Não coloque o BD-HDD Combo sobre uma fonte de calor.
- Não desligue o cabo de alimentação de CA com o aparelho ligado.
- Não tente substituir o disco rígido. Pode provocar uma avaria.

Se o disco rígido ficar danificado, não é possível recuperar os dados perdidos. O disco rígido é apenas um espaço de armazenamento temporário.

Informações de Segurança

Cuidados no manuseamento

- Não escreva no lado impresso com uma esferográfica ou um lápis.
- Não utilize produtos de limpeza de discos anti-estáticos ou em spray. Também não deve utilizar produtos químicos voláteis, tais como benzina ou diluente.
- Não coloque etiquetas ou autocolantes nos discos. (Não utilize discos reparados com fita adesiva exposta ou com restos de etiquetas soltos.)
- Não utilize protecções ou capas à prova de riscos.
- Não utilize discos impressos com as impressoras de etiquetas disponíveis no mercado.
- Não utilize discos deformados ou rachados.
- Antes de ligar outros componentes a este produto, certifique-se de que os desliga.
- Não desloque o produto enquanto um disco estiver a ser reproduzido. O disco pode riscar-se ou danificar-se e poderão ocorrer danos nas peças internas do produto.
- Não coloque vasos de plantas com água ou quaisquer objectos metálicos pequenos em cima do produto.
- Tenha cuidado para não colocar a mão dentro da ranhura para discos.
- Não coloque na ranhura para discos qualquer objecto que não seja um disco.
- As interferências exteriores, tais como relâmpagos e electricidade estática, podem afectar o funcionamento normal deste produto. Se tal ocorrer, desligue e volte a ligar o produto com o botão **POWER** ou desligue e volte a ligar o cabo de alimentação CA à respectiva tomada. O produto deve funcionar normalmente.
- Certifique-se de que retira o disco e desliga o produto depois de o utilizar.
- Desligue o cabo de alimentação CA da respectiva tomada quando não tencionar utilizar o produto durante muito tempo.
- Para limpar o disco, efectue um movimento em linha recta da parte interior para a parte exterior do disco.
- Não exponha o produto a quaisquer líquidos.
- Quando a ficha CA está ligada a uma tomada de parede, o produto continua a consumir energia (modo de repouso) mesmo estando desligado.



- Não exponha o aparelho a gotas ou salpicos e não coloque objectos com líquidos, como jarras, em cima do aparelho.
- A ficha de corrente é utilizada para desligar o aparelho e tem de estar facilmente acessível em qualquer momento.
- Não toque no cabo de alimentação com as mãos molhadas. Se o fizer, poderá causar um choque eléctrico.
- Não utilize uma tomada eléctrica para ligar vários aparelhos eléctricos. Se o fizer, poderá causar o sobreaquecimento da mesma, provocando um incêndio.
- Se detectar um ruído anormal, sentir um odor a fumo ou a queimado, desligue imediatamente o aparelho e desligue o cabo da tomada. Em seguida, contacte o centro de assistência mais próximo para obter assistência técnica. Se voltar a utilizar o produto sem que este seja reparado, poderá causar choque eléctrico ou incêndio.

Manutenção da caixa

Antes de limpar a caixa do Blu-ray, certifique-se de que desliga o cabo de alimentação CA da respectiva tomada.

- Não utilize benzina, diluente nem outros solventes para a limpeza.
- Limpe a caixa com um pano macio.

Restrições da reprodução

- Este produto pode não responder a todos os comandos de funcionamento pois alguns discos Blu-ray, DVD e CD permitem apenas um funcionamento específico e limitado e disponibilizam apenas determinadas funções durante a reprodução. Não se trata de um defeito do produto.
- A Samsung não garante que este produto reproduz todos os discos com os logótipos Blu-ray Disc, DVD ou CD pois os formatos dos discos podem sofrer evoluções e podem ocorrer problemas e erros durante a criação do software dos discos Blu-ray Disc, DVD e CD e/ou no fabrico dos mesmos. Em caso de questões ou problemas na reprodução de discos Blu-ray, DVD ou CD neste produto, contacte o centro de assistência ao cliente da SAMSUNG. Pode também consultar este Manual para obter mais informações sobre as restrições de reprodução.

Conteúdos

CARACTERÍSTICAS PRINCIPAIS

- 2 Funções dos Blu-ray™ Disc
- 2 Características do BD-HDD Combo

INFORMAÇÕES DE SEGURANÇA

- 3 Aviso
- 4 Precauções
 - 4 Instruções de segurança importantes
- 4 Ver com a função 3D
- 5 Guardar e gerir os discos
 - 5 Manuseamento de discos

ANTES DE UTILIZAR

- 11 Antes de utilizar o Manual do Utilizador
- 11 Tipos de discos e Conteúdos que podem ser reproduzidos pelo produto
- 11 Tipos de discos que o produto não reproduz
- 12 Gravar no HDD
- 12 Compatibilidade dos Blu-ray Discs
- 12 Tipos de discos
- 13 Código de região
- 13 Copyright
- 14 Formatos de Ficheiros Suportados
- 16 Ligue um dispositivo USB antes de utilizar as funções Time shift e TV Gravada
- 17 Logótipos de discos que podem ser reproduzidos pelo produto
- 17 Acessórios
- 18 Painel anterior
- 19 Painel posterior
- 20 Controlo Remoto
 - 20 Apresentação do Controlo Remoto
 - 21 Configurar o controlo remoto para funcionar com o seu televisor
 - 22 Códigos de Controlo do TELEVISOR

LIGAÇÕES

- 23 Ligação a um televisor com cabos de áudio/vídeo e o cabo RF
- 24 Ligar a um televisor
 - 24 Caso 1: Ligação a um televisor com um cabo HDMI - Melhor Qualidade (Recomendado)
 - 25 Caso 2: Ligação a um televisor com um cabo Componente - Melhor Qualidade
 - 26 Caso 3: Ligação a um televisor com um cabo de Áudio/Vídeo - Boa Qualidade

Conteúdos

LIGAÇÕES

- 27 **Ligação a um sistema de áudio**
- 27 Caso 1: Ligação a um sistema de áudio (Receptor AV com suporte de HDMI) - Melhor Qualidade (Recomendado)
- 28 Caso 2: Ligação a um sistema de áudio (Receptor AV com suporte de HDMI) - Melhor Qualidade (Recomendado)
- 29 Caso 3: Ligação a um sistema de áudio (Amplificador estéreo)- Boa Qualidade
- 29 Caso 4: Ligação a um sistema de áudio (Receptor AV com decodificador de Dolby Digital ou DTS) - Melhor Qualidade
- 30 **Ligar à Rede**
- 30 Rede por cabo
- 31 Rede sem fios

CONFIGURAÇÃO

- 32 **Antes de começar (Plug & Play)**
- 32 **Aceder ao menu Definições**
- 33 **Ver TV**
- 33 Lista Canais
- 34 Gestor de Canais
- 35 **Definições**
- 35 Visualização
- 39 Áudio
- 42 Canais
- 44 Rede
- 48 Sistema
- 50 Idioma
- 50 Segurança
- 51 Geral
- 51 Assistência
- 53 Contactar a Samsung

FUNÇÕES BÁSICAS

- 53 **Reproduzir um Vídeo**
- 53 Reprodução
- 53 Conversor 3D
- 54 Estrutura do Disco
- 55 **Utilizar os menus Disco/Título/Contexto**
- 55 Utilizar o menu do disco
- 55 Utilizar o menu de títulos
- 55 Reproduzir a Lista de títulos
- 55 Utilizar o menu de contexto

FUNÇÕES BÁSICAS

- 55 **Utilizar as funções Procurar e Avançar**
- 55 Procurar uma Cena
- 56 Avançar Capítulos
- 56 **Reprodução em Câmara Lenta / Reprodução por Fotogramas**
- 56 Reprodução em câmara lenta
- 56 Reprodução por fotogramas
- 56 **Utilizar o botão TOOLS**
- 56 Avançar Directamente para uma Cena
- 57 Repetir o Título ou o Capítulo
- 57 Repetir o Título ou o Capítulo
- 57 Repetir uma Secção
- 57 Seleccionar as Definições da Imagem
- 58 Seleccionar o Idioma de Áudio
- 58 Seleccionar o Idioma das Legendas
- 59 Alterar o Ângulo da Câmara
- 59 Seleccionar Informações
- 59 Definir BONUSVIEW
- 59 **Ouvir Música**
- 59 Reproduzir um CD de Áudio (CD-DA)/MP3
- 60 Função AMG
- 60 Reproduzir um CD de Áudio (CD-DA)/MP3
- 60 Lista de Reprodução
- 61 **Reproduzir Imagens**
- 61 Reproduzir ficheiros JPEG
- 61 Utilizar o botão TOOLS
- 62 **Media Play**

FUNÇÕES DE DTV

- 63 **Ecrã**
- 63 **Utilizar o botão TOOLS**
- 63 Definição de Imagem
- 63 Seleccionar o Idioma de Áudio
- 64 Seleccionar Dual I II
- 64 Bloquer canal actual
- 64 Mudar para Cabo
- 64 Adicionar aos favoritos
- 64 Informação de Sinal

Conteúdos

FUNÇÕES DE DTV

- 64 **Definir Descrição de Áudio & Idioma de Legendas**
- 64 Definir a Descrição de Áudio
- 64 Seleccionar o Idioma das Legendas
- 65 **Ver o Guia de Programação**
- 65 **Gestor de Programação**
- 66 Para Cancelar ou Editar a Programação
- 66 **Ver DTV com efeitos 3D**
- 67 **Utilizar o Serviço de Teletexto**

FUNÇÕES AVANÇADAS

- 68 **Gravação**
- 68 Gravar o canal de TV que está a ver
- 69 Ver outros canais durante a Gravação de um canal de TV
- 69 Reproduzir um Disco durante a Gravação de um canal de TV
- 69 Função Time Shift
- 70 **Reproduzir o Título Gravado**
- 71 **Editar o Título Gravado**
- 71 Mudar o nome de um Título Gravado
- 71 Dividir uma Secção de um Título (Divisão em dois)
- 71 Dividir uma Secção de um Título (Eliminação parcial)
- 72 **Copiar**
- 72 Copiar Vídeos, Música ou Fotografias
- 72 Extrair de um CD de áudio (CD-DA)

SERVIÇOS DA REDE



















- 73 **Utilizar o Smart Hub**
- 73 Iniciar o Smart Hub pela primeira vez
- 76 O menu Definições - AZUL (D)
- 78 O menu Modo de Edição - AMARELO (C)
- 80 O menu Ordenar - VERDE (B)
- 80 **Samsung Apps**
- 80 Para aplicações cobradas
- 82 **BD-LIVE™**
- 82 **Utilizar a função AllShare**

APÊNDICE

- 83 **Resolução de problemas**
- 85 Reparações
- 86 **Características técnicas**

Antes de utilizar o Manual do Utilizador

Tipos de discos e Conteúdos que podem ser reproduzidos pelo produto

Termo	Logótipo	Ícone	Definição
VÍDEO	 	 	Indica uma função disponível num disco BD-ROM ou BD-RE/-R gravado no formato BD-RE.
	     	  	Indica uma função disponível num DVD-VIDEO ou em discos DVD+RW/DVD-RW(V)/DVD-R/+R gravados e finalizados.
	-		Indica uma função disponível num disco CD-RW/-R, DVD-RW/-R, BD-RE/-R ou num suporte de armazenamento USB com conteúdos DivX, MKV, MP4.
MÚSICA			Indica uma função disponível num CD-RW/-R de áudio (formato CD-DA).
	-		Indica uma função disponível num disco CD-RW/-R, DVD-RW/-R, BD-RE/-R ou num suporte de armazenamento USB com conteúdos MP3 ou WMA.
FOTOGRAFIA	-		Indica uma função disponível num disco CD-RW/-R, DVD-RW/-R, BD-RE/-R ou num suporte de armazenamento USB com conteúdos JPEG.
VÍDEO MÚSICA FOTOGRAFIA	-		Indica uma função disponível no HDD.

NOTA

- O produto pode não reproduzir determinados discos CD-RW/-R e DVD-R devido ao tipo de disco ou condições de gravação.
- Se um disco DVD-RW/-R não tiver sido correctamente gravado no formato de vídeo DVD, não poderá ser reproduzido.
- O produto não reproduzirá conteúdo que tenha sido gravado num disco DVD-R com uma velocidade de transmissão superior a 10 Mbps.
- O produto não reproduzirá conteúdo que tenha sido gravado num disco BD-R ou num dispositivo USB com uma velocidade de transmissão superior a 30 Mbps.

Tipos de discos que o produto não reproduz

- HD DVD
- DVD-ROM/PD/MV-Disc, etc
- DVD-RAM
- Super Audio CD (excepto a camada CD)
- DVD-RW (modo VR)
- CVD/CD-ROM/CDV/CD-G/CD-I/LD (CD-Gs reproduzem apenas áudio e não gráficos.)
- Disco DVD-R de 3,9 GB para edição.

Antes de utilizar

NOTA

- Pode não ser possível reproduzir neste produto alguns discos comerciais e DVDs adquiridos fora da sua região.
- A reprodução pode não funcionar com alguns tipos de disco ou quando são utilizadas operações específicas, tais como a alteração do ângulo e das proporções. As caixas dos discos incluem informações detalhadas sobre os mesmos. Se necessário, consulte-as.
- Evite que o disco fique sujo ou riscado. Se a superfície de gravação for contaminada com impressões digitais, sujidade, pó, riscos ou depósitos de fumo de cigarro, pode impossibilitar a reprodução do disco.
- Ao reproduzir um título BD-J, o carregamento pode demorar mais tempo do que o de um título normal ou algumas funções podem ser executadas de forma mais lenta.
- Este produto pode não responder a todos os comandos de funcionamento pois alguns discos Blu-ray, DVD e CD permitem apenas um funcionamento específico e limitado e disponibilizam apenas determinadas funções durante a reprodução. Não se trata de um defeito do produto.
- A Samsung não garante que este produto reproduz todos os discos com os logótipos Blu-ray Disc, DVD ou CD pois os formatos dos discos podem sofrer evoluções e podem ocorrer problemas e erros durante a criação do software dos Blu-ray Disc, DVD e CD e/ou no fabrico dos mesmos. Em caso de questões ou problemas na reprodução de discos Blu-ray, DVD ou CD neste produto, contacte o centro de assistência ao cliente da SAMSUNG. Pode também consultar este Manual para obter mais informações sobre as restrições de reprodução.

Gravar no HDD

Pode gravar transmissões digitais na unidade HDD interna conforme indicado abaixo.

Tipo de transmissão	Tempo de gravação disponível	Taxa de bits estimada
HD	262 Hrs	8 Mbps
SD	420 Hrs	5 Mbps

Conforme a taxa de bits do programa a ser transmitido, o tempo de gravação pode ser inferior ou superior.

Compatibilidade dos Blu-ray Discs

Blu-ray Disc é um formato novo e em desenvolvimento. Por este motivo, podem surgir problemas de compatibilidade. Nem todos os discos são compatíveis e nem todos os discos podem ser reproduzidos. Para obter mais informações, consulte o Aviso sobre conformidade e compatibilidade deste manual de utilizador.

Tipos de discos

BD-ROM

Os discos Blu-ray ROM só podem ser reproduzidos. Este produto reproduz discos BD-ROM comerciais pré-gravados.

BD-RE/-R

Os discos Blu-ray RE/-R podem ser gravados e reproduzidos. Este produto pode reproduzir um disco BD-RE/-R gravado com outro gravador de Blu-ray Disc compatível.

DVD-VIDEO

- Este produto reproduz discos DVD comerciais pré-gravados (discos DVD-VIDEO) com filmes.
- Ao mudar da primeira para a segunda camada de um disco DVD-VIDEO de dupla camada, pode ocorrer uma distorção momentânea da imagem e do som. Não se trata de uma anomalia do produto.

DVD-RW/-R/+R

Este produto reproduz discos DVD-RW/-R/+R gravados e finalizados por um videogravador de DVD. A capacidade de reprodução pode depender das condições de gravação.

DVD+RW

- Este produto reproduz discos DVD+RW gravados com um videogravador de DVD. A capacidade de reprodução pode depender das condições de gravação.

CD de Áudio (CD-DA)

- Este produto reproduz discos CD-RW/-R com o formato de áudio CD-DA.
- O produto pode não reproduzir alguns discos CD-RW/-R, devido às condições da gravação.

CD-RW/-R

- Utilize um CD-RW/-R de 700MB (80 minutos). Se possível, não utilize discos com capacidade igual ou superior a 800 MB (90 minutos), porque o disco pode não ser reproduzido.
- Se o disco CD-RW/-R não tiver sido gravado como uma sessão fechada, pode verificar-se um tempo de espera no início da reprodução do disco e podem não ser reproduzidos todos os ficheiros gravados.
- É possível que alguns discos CD-RW/-R não sejam reproduzidos neste produto, dependendo do dispositivo utilizado para os gravar. No caso de conteúdo gravado em suporte CD-RW/-R a partir de CDs de utilização pessoal, a respectiva capacidade de reprodução pode variar de acordo com o conteúdo e os discos.

AVCHD (Advanced Video Codec High Definition)

- Este produto pode reproduzir discos do formato AVCHD. Geralmente, estes discos são gravados e utilizados em câmaras de vídeo.
- O formato AVCHD é um formato de alta definição para câmaras de vídeo digitais.
- O formato MPEG-4 AVC/H.264 comprime imagens com uma maior eficácia relativamente ao formato de compressão de imagens convencional.
- Alguns discos AVCHD utilizam o formato "x.v.Colour". Este produto pode reproduzir discos AVCHD que utilizem o formato "x.v.Colour".
- "x.v.Colour" é uma marca comercial da Sony Corporation.
- "AVCHD" e o logótipo AVCHD são marcas comerciais da Matsushita Electronic Industrial Co., Ltd. e Sony Corporation.

NOTA

- Alguns discos do formato AVCHD podem não ser reproduzidos, dependendo das condições de gravação. Os discos do formato AVCHD necessitam de ser finalizados.
- O "x.v.Colour" oferece uma gama de cores superior à dos discos de câmara de vídeo DVD normais.
- Alguns discos em formato DivX, MKV e MP4 poderão não ser reproduzidos, consoante a resolução de vídeo e o estado da velocidade de fotografias.

Código de região

Os produtos e os discos estão codificados por região. Tem de haver correspondência entre estes códigos de região para que se possa reproduzir o disco. Se os códigos não corresponderem, o disco não é reproduzido.

O código de região deste produto é apresentado no painel traseiro do produto.

Tipo de disco	Código de região	Área
Blu-ray		América do Norte, América Central, América do Sul, Coreia, Japão, Taiwan, Hong Kong e Sudoeste Asiático.
		Europa, Gronelândia, Territórios Franceses, Médio Oriente, África, Austrália e Nova Zelândia.
		Índia, China, Rússia, Ásia Central e do Sul.
DVD-VIDEO		Os E.U.A., territórios pertencentes ao E.U.A. e Canadá
		Europa, Japão, Médio Oriente, Egipto, África do Sul, Gronelândia
		Taiwan, Coreia, Filipinas, Indonésia, Hong Kong
		México, América do Sul, América Central, Austrália, Nova Zelândia, Ilhas do Pacífico, Caraíbas
		Rússia, Europa Oriental, Índia, a maior parte de África, Coreia do Norte, Mongólia
		China

Copyright

©2011 Samsung Electronics Co.,Ltd.

Todos os direitos reservados. Não é permitido reproduzir ou copiar partes ou a totalidade deste manual do utilizador sem autorização prévia, por escrito, da Samsung Electronics Co.,Ltd.

Antes de utilizar

Formatos de Ficheiros Suportados

Notas sobre a ligação USB

- Dispositivos suportados: Suporte de armazenamento USB, leitor MP3, câmara digital, leitor de cartões USB
- Não são suportados pastas ou nomes de ficheiro com o nome superior a 128 caracteres.
- Alguns dispositivos de câmara digital/USB podem não ser compatíveis com o produto.
- São suportados os sistemas de ficheiros FAT16, FAT32 e NTFS.
- Ligue directamente à porta USB do produto. Se efectuar a ligação com outro cabo poderão ocorrer problemas de compatibilidade USB.
- Inserir mais de um dispositivo de memória num leitor de vários cartões pode impedir a leitura correcta dos mesmos.
- O protocolo PTP é suportado.
- Não desligue um dispositivo USB durante o processo de "carregamento".
- Quanto maior for a resolução da imagem, mais demorada será a respectiva apresentação.
- Os ficheiros MP3 aplicados com DRM transferidos de um sítio comercial não são reproduzidos.
- Se o problema de dispositivo USB não reconhecido ou de lista de ficheiros internos danificada ou de impossibilidade de reprodução de um ficheiro, ligue o dispositivo USB ao computador e formate-o no sistema de ficheiros apropriado e, em seguida, verifique-o novamente.
- Se o ficheiro eliminado do computador continuar a aparecer no Media Play, utilize a opção "Esvaziar Reciclagem" no ambiente de trabalho para o eliminar definitivamente.
- Alguns dispositivos USB que suportam o modo de poupança de energia podem desligar automaticamente o modo de poupança do produto BD quando ligados um ao outro.
- Lista de Informações Importantes antes de utilizar o Media Play
 - O Media Play só suporta dispositivos USB MSC (Mass Storage Class). MSC é um dispositivo Mass Storage Class Bulk-Only Transport. São exemplos de MSC, unidades Thumb, leitores Flash Card e USB HDD. (HUB não é suportado.)
 - MSC suporta ficheiros de música, fotografia e vídeo, enquanto que um dispositivo PTP apenas suporta ficheiros de fotografia.
- MTP (Media Transfer Protocol) não é suportado.
- O sistema de ficheiros suporta FAT16, FAT32 e NTFS (só de leitura).
- Antes de ligar o seu dispositivo ao produto, crie uma cópia de segurança dos ficheiros para evitar perda ou danificar os dados. A SAMSUNG não se responsabiliza por quaisquer danos em ficheiros de dados ou perda de dados.
- Não desligue o dispositivo USB enquanto o mesmo está a carregar.
- Se alguns dispositivos requererem alimentação em excesso, poderá haver limitação do dispositivo USB, pelo dispositivo de segurança do circuito.
- Tem de remover o dispositivo de armazenamento USB em segurança (executando a função "Ret. c/ seg. USB") para evitar possíveis danos na memória USB. Prima o botão **MENU** para avançar para o menu inicial, seleccione o botão **AMARELO(C)** e prima o botão **ENTER**.
- Se inserir um disco durante a reprodução do dispositivo de armazenamento USB, o modo do dispositivo é automaticamente alterado para "DVD ou CD".
- Quando os ficheiros de CD de áudio (CD-DA), MP3 e JPEG estão em modo de paragem, não é possível visualizar o ecrã completo premindo o botão **FULL SCREEN** no controlo remoto.
- Alguns dispositivos HDD USB podem não ser compatíveis com este produto.

Suporte de Ficheiros de Vídeo

Extensão de ficheiro	Contentor	Codec de Vídeo	Resolução	Velocidade de fotografamas (fps)	Velocidade de transmissão (Mbsp)	Codec de Áudio
*.avi	AVI	DivX 3.11/4.x/5.1/6.0	1920x1080	6 ~ 30	8	MP3 AC3 LPCM ADPCM DTS Core
		XviD	1920x1080	6 ~ 30	8	
		H.264 BP/MP/HP	1920x1080	6 ~ 30	25	
		MPEG4 SP/ASP	1920x1080	6 ~ 30	8	
		Motion JPEG	1920x1080	6 ~ 30	8	
*.mkv	MKV	DivX 3.11/4.x/5.1/6.0	1920x1080	6 ~ 30	8	MP3 AC3 LPCM ADPCM DTS Core
		XviD	1920x1080	6 ~ 30	8	
		H.264 BP/MP/HP	1920x1080	6 ~ 30	25	
		MPEG4 SP/ASP	1920x1080	6 ~ 30	8	
		Motion JPEG	1920x1080	6 ~ 30	8	
*.asf	ASF	DivX 3.11/4.x/5.1/6.0	1920x1080	6 ~ 30	8	MP3 AC3 LPCM ADPCM WMA
		XviD	1920x1080	6 ~ 30	8	
		H.264 BP/MP/HP	1920x1080	6 ~ 30	25	
		MPEG4 SP/ASP	1920x1080	6 ~ 30	8	
		Motion JPEG	1920x1080	6 ~ 30	8	
*.wmv	ASF	Window Media Video v9	1920x1080	6 ~ 30	25	WMA
*.mp4	MP4	H.264 BP/MP/HP	1920x1080	6 ~ 30	25	MP3 ADPCM AAC
		MPEG4 SP/ASP	1920x1080	6 ~ 30	8	
		XVID	1920x1080	6 ~ 30	8	
*.3gp	3GPP	H.264 BP/MP/HP	1920x1080	6 ~ 30	25	ADPCM AAC HE-AAC
		MPEG4 SP/ASP	1920x1080	6 ~ 30	8	
*.vro *.vob	VRO VOB	MPEG2	1920x1080	24/25/30	30	AC3 MPEG LPCM
		MPEG1	352x288	24/25/30	30	
*.mpg *.mpeg	PS	MPEG1	352x288	24/25/30	30	AC3 MPEG LPCM AAC
		MPEG2	1920x1080	24/25/30	30	
		H.264	1920x1080	6 ~ 30	25	
*.ts *.tp *.trp	TS	MPEG2	1920x1080	24/25/30	30	AC3 AAC MP3 DD+ HE-AAC
		H.264	1920x1080	6 ~ 30	25	
		VC1	1920x1080	6 ~ 30	25	

Antes de utilizar

▪ Limitações

- Mesmo que esteja codificado por um codec suportado acima mencionada, não é possível reproduzir um ficheiro cujo conteúdo apresente um problema.
- Não é garantida a reprodução normal se a informação do contentor do ficheiro estiver incorrecta ou se o ficheiro estiver danificado.
- O som/vídeo de ficheiros com uma taxa de bits/taxa de fotogramas superior ao normal pode ser reproduzido aos solavancos.
- A função Procurar (saltar) não se encontra disponível se a tabela do índice do ficheiro estiver danificada.
- Ao reproduzir um ficheiro remotamente através de ligação à rede, o vídeo pode ser reproduzido aos solavancos, dependendo da velocidade da rede.

▪ Descodificador de vídeo

- Suporta até H.264 Nível 4.1
- Não suporta H.264 FMO/ASO/RS, VC1 SP/MP/AP L4 e AVCHD
- XViD, MPEG4 SP, ASP:
Inferior a 1280x720: 60 fotogramas no máximo
Superior a 1280x720: 30 fotogramas no máximo
- Não suporta GMC 2 ou superior

Suporte de Ficheiros de Música

Extensão de ficheiro	Contentor	Codec de Áudio	Suporte
*.mp3	MP3	MP3	-
*.wma	WMA	WMA	Compatível com WMA, versão 10 * Frequências de amostragem (em kHz) - 8, 11, 16, 22, 32, 44,1, 48 * Velocidade de transmissão - Todas as transmissões no intervalo de 5kbps a 384kbps

▪ Descodificador de áudio

- Suporta WMA 7, 8, 9 e STD
- Não suporta descodificação de áudio WMA 9 PRO multicanal sem perda se o número de canais for superior a 2
- Não suporta velocidade de amostragem WMA de 220/50Hz mono
- Suporta apenas DTS Core (5.1 canais, 16 bits, 48kHz)
- Não suporta APDCM MULAW, ALAW

▪ Suporte óptico

- Suporte de CD
Velocidade de transmissão: Máx. 9.6Mbps
- Suporte de DVD
Velocidade de transmissão: Máx. 22.16Mbps

Ligue um dispositivo USB antes de utilizar as funções Time shift e TV Gravada



- Não utilize uma memória USB. As memórias USB não são suportadas.
- Recomendamos a utilização de um USB HDD com, pelo menos, 5400 rpm, mas um USB HDD do tipo RAID não é suportado.
- Para utilizar o modo **Time shift** ou a função **TV Gravada**, é necessário executar a função **Formatar Disp.** de um dispositivo USB ligado para o formato adequado para gravação.
 - Durante a formatação do dispositivo, não deverá desligar o mesmo, enquanto a formatação estiver a decorrer. Se formatar o dispositivo, todos os ficheiros serão eliminados.
 - Antes de formatar o seu dispositivo neste produto, crie uma cópia de segurança dos ficheiros para evitar perda ou danificar os dados. A SAMSUNG não se responsabiliza por quaisquer danos em ficheiros de dados ou perda de dados.
- Os vídeos gravados são protegidos por DRM (digital rights managements) e não podem ser reproduzidos num PC ou noutro produto. Tenha em atenção que os ficheiros gravados no televisor não poderão ser utilizados após a substituição da placa principal.
- Se o armazenamento disponível restante for inferior a 10 MB durante a gravação, esta termina automaticamente.
- Caso o dispositivo USB tenha falhado o **Teste Desemp. Disp.**, o dispositivo USB deverá ser submetido novamente à **Formatar Disp.** e ao **Teste Desemp. Disp.** antes de gravar com a **Guia** ou o **Gestor de Canais**.
- Para obter mais informações, consulte o manual do utilizador.

Logótipos de discos que podem ser reproduzidos pelo produto

			
Blu-ray Disc	3D Blu-ray Disc	DTS-HD Master Audio	DivX
			
BD-LIVE	Dolby TrueHD	Sistema de transmissão PAL no Reino Unido, França, Alemanha, etc.	Java

Acessórios

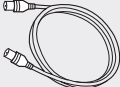
Verifique, abaixo, os acessórios fornecidos.

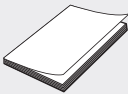
		
Cabo de áudio/vídeo	Cabo RF para televisor	
		
Pilhas para o controlo remoto (Tamanho AAA)	Manual do Utilizador	Controlo Remoto

Antes de utilizar

Painel anterior

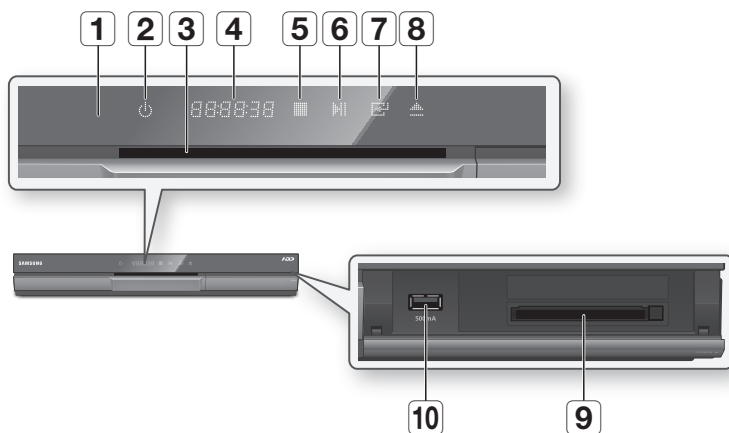

1	SENSOR DO CONTROLO REMOTO	Detecta sinais do controlo remoto.
2	BOTÃO DE ALIMENTAÇÃO	Liga ou desliga o produto.
3	RANHURA PARA DISCOS	Insere um disco.
4	VISOR	Apresenta o estado de reprodução, tempo, etc.
5	BOTÃO PARAR	Interrompe a reprodução do disco.
6	BOTÃO REPRODUZIR/PAUSA	Reproduz um disco ou interrompe a reprodução.
7	BOTÃO ENTER	Selecciona um item de menu ou inicia a reprodução de um disco.
8	BOTÃO EJECTAR	Ejecta um disco.
9	RANHURA DE INTERFACE COMUM	Para ver canais pagos, introduza o CARTÃO CI CAM com CI ou CI+.
10	ANFITRIÃO USB	Pode ser utilizado para actualizações de software e reprodução de MP3/JPEG/DivX/MKV/MP4.

NOTA

- Quando o leitor apresenta o menu do disco Blu-ray, não é possível iniciar o filme ao premir o botão Reproduzir no leitor ou no controlo remoto. Para reproduzir o filme, tem de seleccionar a opção Reproduzir filme ou Iniciar no menu do disco e, em seguida, premir o botão **ENTER**.
- Terá de obter um "CARTÃO CI CAM com CI ou CI+" junto de um fornecedor de serviços por cabo local.

- Ao remover o “CARTÃO CI CAM com CI ou CI+”, puxe-o cuidadosamente com as mãos, uma vez que em caso de queda, o “CARTÃO CI CAM com CI ou CI+” pode ficar danificado.
 - Introduza o “CARTÃO CI CAM com CI ou CI+” na direcção indicada no cartão.
 - A localização da ranhura do cartão CI pode ser diferente, dependendo do modelo.
 - O “CARTÃO CI CAM com CI ou CI+” não é suportado em alguns países e regiões. Confirme junto do seu representante autorizado.
- Em caso de dificuldade, contacte um fornecedor de serviços.

Panel posterior

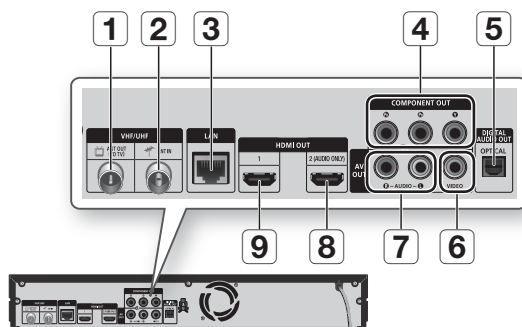

1	ANT OUT (TO TV)	Liga o cabo RF à entrada de antena do televisor.
2	ANT IN	Liga o cabo RF da antena.
3	LAN	Utilizado para serviços baseados na rede (consulte as páginas 73~82), BD-LIVE e actualizações de software utilizando uma ligação de rede.
4	COMPONENT OUT	Permite ligar a dispositivos externos que tenham uma entrada de vídeo componente.
5	DIGITAL AUDIO OUT (OPTICAL)	Permite ligar a um receptor AV.
6	VIDEO OUT	Permite ligar à entrada de vídeo de dispositivos externos através de um cabo de vídeo.
7	AUDIO OUT	Permite ligar à entrada de áudio de dispositivos externos através de cabos de áudio.
8	HDMI OUT 2 (AUDIO ONLY)	Com um cabo HDMI, ligue este terminal de saída HDMI ao terminal de entrada HDMI no receptor de AV para obter a melhor qualidade de som.
9	HDMI OUT 1	Com um cabo HDMI, ligue este terminal de saída HDMI ao terminal de entrada HDMI do seu televisor para obter a melhor qualidade de imagem e ao receptor AV para obter a melhor qualidade de som.

Antes de utilizar

Controlo Remoto

Apresentação do Controlo Remoto

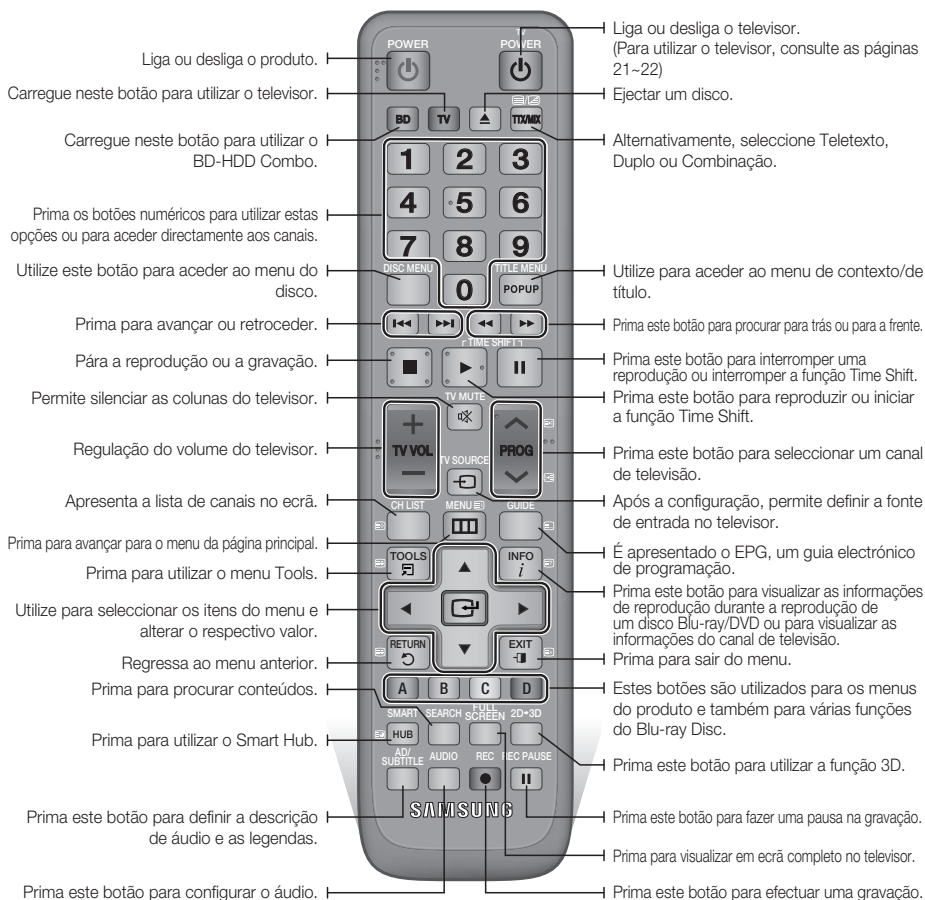

Configurar o controlo remoto para funcionar com o seu televisor

Para determinar se o seu televisor é compatível, siga as instruções abaixo.

1. Ligue o televisor.
2. Aponte o controlo remoto para o televisor.
3. Prima o botão **TV** para configurar o modo TV.
4. Prima sem soltar o botão **TV POWER** e, em seguida, introduza o código de dois dígitos da tabela à direita que corresponde à marca do seu televisor, premindo os botões numéricos correspondentes.
O televisor desliga-se se for compatível com o controlo remoto.
O controlo remoto está agora programado para funcionar com o televisor.

NOTA

- Se estiverem indicados vários códigos para a marca do televisor, tente um de cada vez até que um deles funcione.
- Se substituir as pilhas do controlo remoto, deve definir novamente o código da marca.

Pode controlar determinadas funções do televisor com este controlo remoto.

Botão	Função
TV POWER	Utilizado para ligar e desligar o televisor.
Número	Utilizado para introduzir directamente o número do canal.
TV VOL +/-	Utilizado para regular o volume do televisor.
TV MUTE	Utilizado para ligar e desligar o som.
PROG (▲/▼)	Utilizado para seleccionar o canal pretendido.
TV SOURCE	Utilizado para seleccionar uma fonte externa ligada ao televisor.

No caso de um televisor Samsung, os botões referidos abaixo são também compatíveis com este controlo remoto.

Botão	Função
MENU	Utilizado para avançar para o menu do televisor.
TOOLS	Utilizado para apresentar o menu Ferramentas.
▲▼▶◀	Utilizado para deslocar o cursor ou um item seleccionado.
ENTER	Utilizado para seleccionar itens de menu.
INFO	Utilizado para apresentar o menu INFO.
RETURN	Regressa ao menu anterior.
EXIT	Utilizado para sair do menu.
COR (A,B,C,D)	Estes botões são utilizados para diversas funções.

NOTA

- As funções indicadas acima não funcionam necessariamente em todos os televisores. Se detectar problemas, utilize o controlo remoto do televisor.

Colocar as pilhas

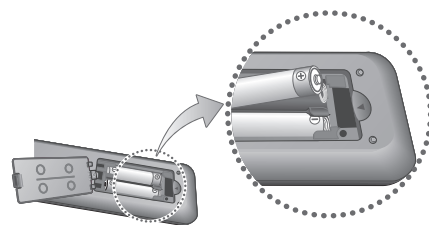

NOTA

- Se o controlo remoto não funcionar correctamente:
 - Verifique a polaridade + / - das pilhas.
 - Verifique se as pilhas estão gastas.
 - Verifique se o sensor do controlo remoto se encontra obstruído por obstáculos.
 - Verifique se existe alguma luz fluorescente próxima do dispositivo.

! CUIDADO

- Elimine as pilhas em conformidade com os regulamentos ambientais locais. Não coloque as pilhas no lixo doméstico.

Antes de utilizar

Códigos de Controlo do TELEVISOR

Marca	Código
SAMSUNG	TV POWER+01, +02, +03, +04, +05, +06, +07, +08, +09
AIWA	TV POWER+82
ANAM	TV POWER+10, +11, +12, +13, +14, +15, +16, +17, +18
BANG & OLUFSEN	TV POWER+57
BLAUPUNKT	TV POWER+71
BRANDT	TV POWER+73
BRIONVEGA	TV POWER+57
CGE	TV POWER+52
CONTINENTAL EDISON	TV POWER+75
DAEWOO	TV POWER+19, +20, +23, +24, +25, +26, +27, +28, +29, +30, +31, +32, +33, +34
EMERSON	TV POWER+64
FERGUSON	TV POWER+73
FINLUX	TV POWER+06, +49, +57
FORMENTI	TV POWER+57
FUJITSU	TV POWER+84
GRADIENTE	TV POWER+70
GRUNDIG	TV POWER+49, +52, +71
HITACHI	TV POWER+60, +72, +73, +75
IMPERIAL	TV POWER+52
JVC	TV POWER+61, +79
LG	TV POWER+06, +19, +20, +21, +22, +78
LOEWE	TV POWER+06, +69
LOEWE OPTA	TV POWER+06, +57
MAGNAVOX	TV POWER+40
METZ	TV POWER+57
MITSUBISHI	TV POWER+06, +48, +62, +65
MIVAR	TV POWER+52, +77
NEC	TV POWER+83

Marca	Código
NEWSAN	TV POWER+68
NOBLEX	TV POWER+66
NOKIA	TV POWER+74
NORDMENDE	TV POWER+72, +73, +75
PANASONIC	TV POWER+53, +54, +74, +75
PHILIPS	TV POWER+06, +55, +56, +57
PHONOLA	TV POWER+06, +56, +57
PIONEER	TV POWER+58, +59, +73, +74
RADIOLA	TV POWER+06, +56
RADIOMARELLI	TV POWER+57
RCA	TV POWER+45, +46
REX	TV POWER+74
SABA	TV POWER+57, +72, +73, +74, +75
SALORA	TV POWER+74
SANYO	TV POWER+41, +42, +43, +44, +48
SCHNEIDER	TV POWER+06
SELECO	TV POWER+74
SHARP	TV POWER+36, +37, +38, +39, +48
SIEMENS	TV POWER+71
SINGER	TV POWER+57
SINUDYNE	TV POWER+57
SONY	TV POWER+35, +48
TELEAVA	TV POWER+73
TELEFUNKEN	TV POWER+67, +73, +75, +76
THOMSON	TV POWER+72, +73, +75
THOMSON ASIA	TV POWER+80, +81
TOSHIBA	TV POWER+47, +48, +49, +50, +51, +52
WEGA	TV POWER+57
YOKO	TV POWER+06
ZENITH	TV POWER+63

Ligações

Ligação a um televisor com cabos de áudio/vídeo e o cabo RF

1. Ligue o cabo RF tal como mostrado.
2. Com cabos de áudio/vídeo, ligue os terminais **VIDEO OUT (amarelo)** / **AUDIO OUT (branco e vermelho)** existentes no painel posterior do produto aos terminais **VIDEO IN (amarelo)** / **AUDIO IN (branco e vermelho)** do seu televisor.
3. Ligue o produto e o televisor.
4. Ligue a alimentação do produto e o televisor.

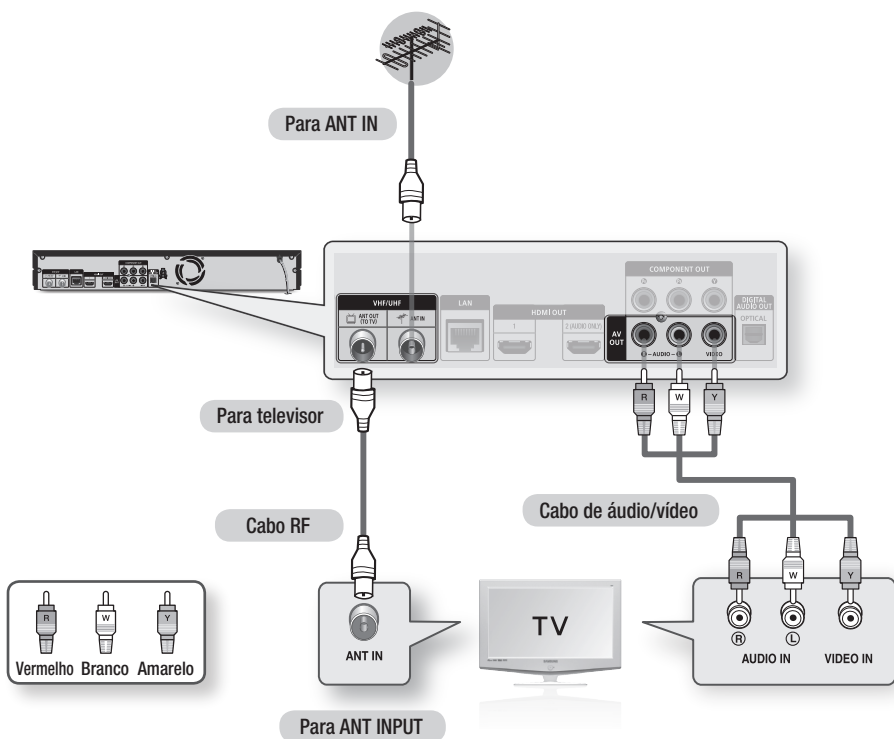

NOTA

- A ligação do cabo RF deste produto envia apenas o sinal do televisor. Tem de ligar os cabos de áudio/vídeo para poder ver um DVD colocado no produto.
- Se colocar o cabo áudio demasiado perto do cabo de alimentação, pode gerar algum ruído.
- Se pretender ligar a um receptor AV, consulte as páginas de ligação a um receptor AV. (Consulte as páginas 27~29)
- O número e a posição dos terminais podem variar, dependendo do seu televisor. Consulte o manual do utilizador do televisor.
- Se existir apenas um terminal de entrada áudio no televisor, ligue-o ao terminal **AUDIO OUT** (direito/branco) do produto.

Ligar a um televisor

Caso 1: Ligação a um televisor com um cabo HDMI - Melhor Qualidade (Recomendado)

1. Com um cabo HDMI, ligue o terminal **HDMI OUT 1** no painel posterior do produto ao terminal **HDMI IN** do seu televisor.
2. Ligue o produto e o televisor.
3. Carregue no selector de fonte no controlo remoto do televisor até que o sinal HDMI do produto apareça no ecrã do televisor.
 - Se tiver definido o controlo remoto para controlar o seu televisor (consulte as páginas 21~22), prima o botão **TV SOURCE** do controlo remoto e seleccione HDMI como a fonte externa do televisor.

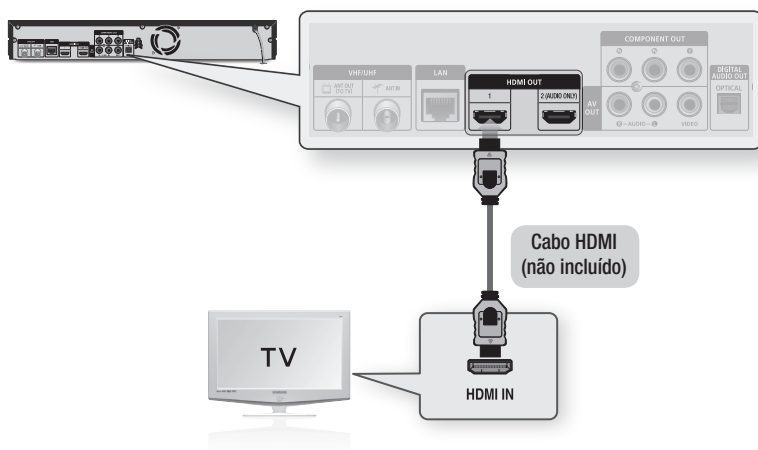

📌 NOTA

- Um cabo HDMI emite vídeo/áudio digital, pelo que não é necessário ligar um cabo de áudio.
- Ligue apenas o terminal HDMI 1 no painel posterior do produto ao terminal HDMI IN do seu televisor. Não utilize o terminal HDMI 2. O terminal HDMI 2 não emite um sinal de vídeo.
- Se o produto estiver ligado ao televisor no modo de saída de HDMI 720p, 1080i ou 1080p, deverá utilizar um cabo HDMI de alta velocidade (categoria 2).
- A HDMI emite apenas um sinal digital puro para o televisor.
- Se o televisor não for compatível com HDCP (Protecção de conteúdos digitais com elevada largura de banda), surgem interferências no ecrã.
- Dependendo do televisor, certas resoluções de saída HDMI podem não funcionar. Consulte o manual do utilizador do televisor.
- Se ligar o produto ao televisor utilizando o cabo HDMI pela primeira vez ou se o televisor for novo, a resolução de saída HDMI é definida automaticamente para a resolução mais alta do televisor.
- É necessário utilizar uma ligação HDMI para visualizar vídeos com a tecnologia 3D.
- Um cabo HDMI longo poderá causar interferências na imagem. Se tal suceder, defina a opção Cor Profunda como Desligado no menu.
- Se utilizar o cabo HDMI-para-DVI para estabelecer ligação ao dispositivo de visualização, deverá também ligar AV OUT ou Digital Audio OUT ao dispositivo de visualização ou a um sistema de áudio para que haja emissão de som.

Caso 2: Ligação a um televisor com um cabo Componente - Melhor Qualidade

- Pode ligar o produto ao seu televisor com cabos de vídeo componente.
 - Poderá usufruir de imagens de excelente qualidade com reprodução de cores extremamente precisa. O vídeo componente separa o elemento da imagem em sinais de preto e branco (Y), azul (P_B) e vermelho (P_R) para apresentar imagens de grande nitidez. (Os sinais de áudio são produzidos através da saída de áudio.)
1. Com um cabo de vídeo componente, ligue os terminais **COMPONENT OUT** existentes no painel posterior do produto aos terminais **COMPONENT IN** do seu televisor.
 2. Com os cabos de áudio, ligue os terminais **AUDIO OUT (branco e vermelho)** existentes no painel posterior do produto aos terminais **AUDIO IN (branco e vermelho)** do seu televisor.
 3. Ligue o produto e o televisor.
 4. Prima o selector de entrada no controlo remoto do televisor até que o sinal "COMPONENT" do produto seja apresentado no ecrã do televisor.
 - Se tiver definido o controlo remoto para controlar o seu televisor (consulte as páginas 21~22), prima o botão **TV SOURCE** do controlo remoto e seleccione **COMPONENT** como a fonte externa do televisor.

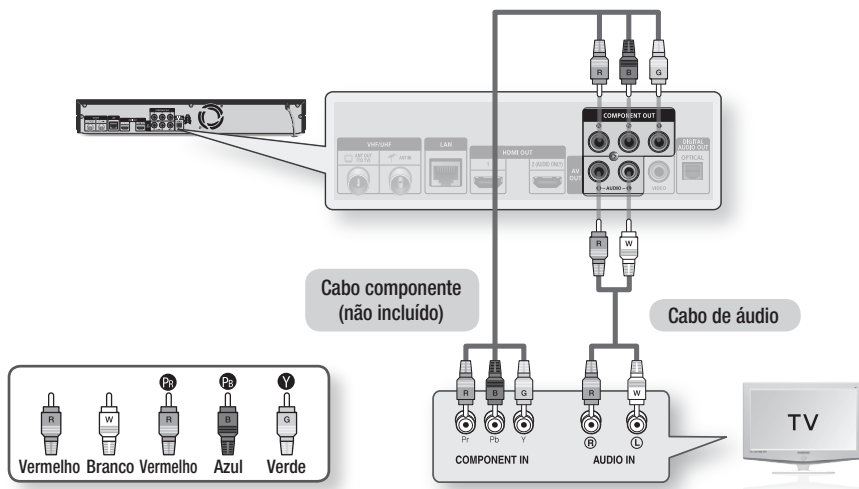

NOTA

- Consoante o fabricante, os terminais dos componentes do seu televisor podem estar assinalados com "R-Y, B-Y, Y" ou "Cr, Cb, Y" em vez de "P_B, P_R, Y". O número e a posição dos terminais podem variar, dependendo do seu televisor. Consulte o manual do utilizador do televisor.
- Pode seleccionar entre várias definições de resolução como, por exemplo, 1080i, 720p, 576p/480p ou 576i/480i, consoante o tipo de conteúdo. (Consulte as páginas 36~38)
- A resolução real pode diferir da definição no menu de configuração se tiver ligado ambos os cabos Componente e HDMI. A resolução também pode ser diferente, consoante o tipo de conteúdo. (Consulte as páginas 36~38)

Ligações

Caso 3: Ligação a um televisor com um cabo de Áudio/Vídeo - Boa Qualidade

1. Com um cabo de áudio/vídeo, ligue os terminais **VIDEO OUT (amarelo)** / **AUDIO OUT (branco e vermelho)**, existentes no painel posterior do produto, aos terminais **VIDEO IN (amarelo)** / **AUDIO IN (branco e vermelho)** do seu televisor.
2. Ligue o produto e o televisor.
3. Prima o selector de entrada no controlo remoto do televisor até que o sinal "VIDEO" do produto seja apresentado no ecrã do televisor.
 - Se tiver definido o controlo remoto do produto para controlar o seu televisor (consulte as páginas 21~22), prima o botão **TV SOURCE** no controlo remoto e seleccione VIDEO como a fonte externa do televisor.

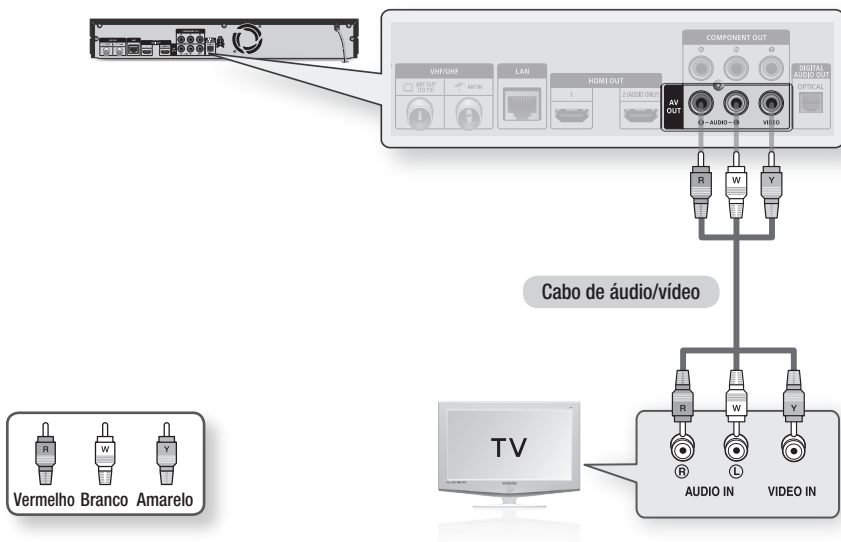

NOTA

- Se colocar o cabo áudio demasiado perto do cabo de alimentação, pode gerar algum ruído.
- Se pretender ligar a um receptor AV, consulte as páginas de ligação a um receptor AV. (Consulte as páginas 27~29)
- O número e a posição dos terminais de entrada podem variar, dependendo do seu televisor. Consulte o manual do utilizador do televisor.

! CUIDADO

- Não ligue o produto ao televisor através de um videogravador. Os sinais de vídeo transmitidos por videogravadores podem ser afectados por sistemas de protecção de direitos de autor e a imagem é apresentada distorcida no televisor.

Ligação a um sistema de áudio

- Baixe o volume quando ligar o receptor AV. Um som súbito demasiado alto pode danificar as colunas e provocar lesões auditivas.
- Defina o formato de saída de áudio consoante a capacidade do receptor AV. (Consulte as páginas 39~42)
- A posição dos terminais de entrada HDMI pode variar, dependendo do receptor AV. Consulte o manual do utilizador do receptor AV.

Caso 1: Ligação a um sistema de áudio (Receptor AV com suporte de HDMI) - Melhor Qualidade (Recomendado)

1. Com um cabo HDMI, ligue o terminal **HDMI OUT 1** no painel posterior do produto ao terminal **HDMI IN** do receptor AV.
2. Com um cabo HDMI, ligue o terminal **HDMI OUT** do receptor AV ao terminal **HDMI IN** do seu televisor.
3. Ligue o produto, o televisor e o receptor AV.
4. Prima o botão de selecção da entrada do receptor AV e TV para seleccionar a entrada externa, para que o leitor emita som. Consulte o manual do utilizador do receptor AV para programar a respectiva entrada áudio.

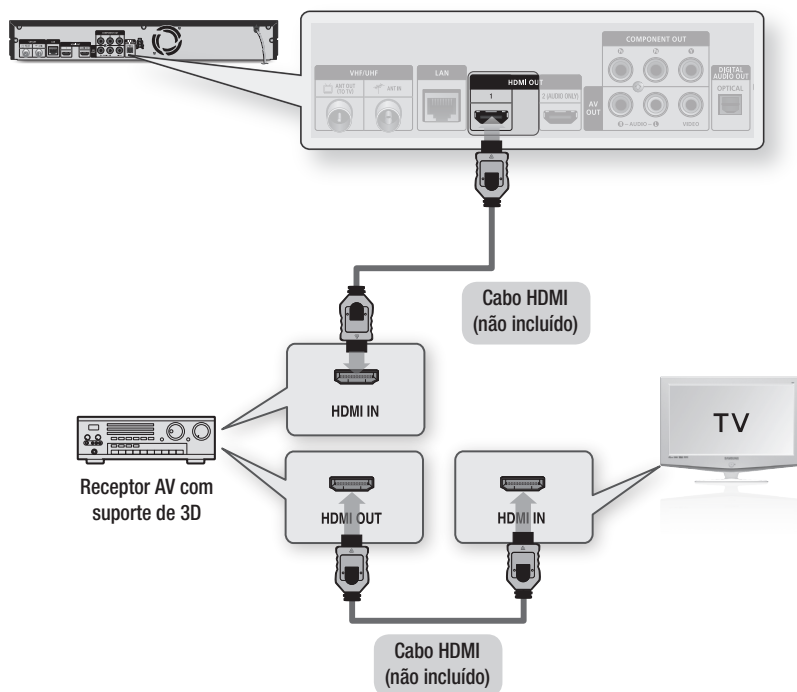

Ligações

Caso 2: Ligação a um sistema de áudio (Receptor AV com suporte de HDMI) - Melhor Qualidade (Recomendado)

1. Com um cabo HDMI, ligue o terminal **HDMI OUT 1** no painel posterior do produto ao terminal **HDMI IN** do seu televisor.
2. Com um cabo HDMI, ligue o terminal **HDMI OUT 2** no painel posterior do produto ao terminal **HDMI IN** do receptor AV.
3. Ligue o produto, o televisor e o receptor AV.
4. Prima o botão de selecção da entrada do receptor AV para seleccionar a entrada externa, para que o produto emita som. Consulte o manual do utilizador do receptor AV para programar a respectiva entrada áudio.
5. Carregue no selector de fonte no controlo remoto do televisor até que o sinal HDMI do produto apareça no ecrã do televisor.

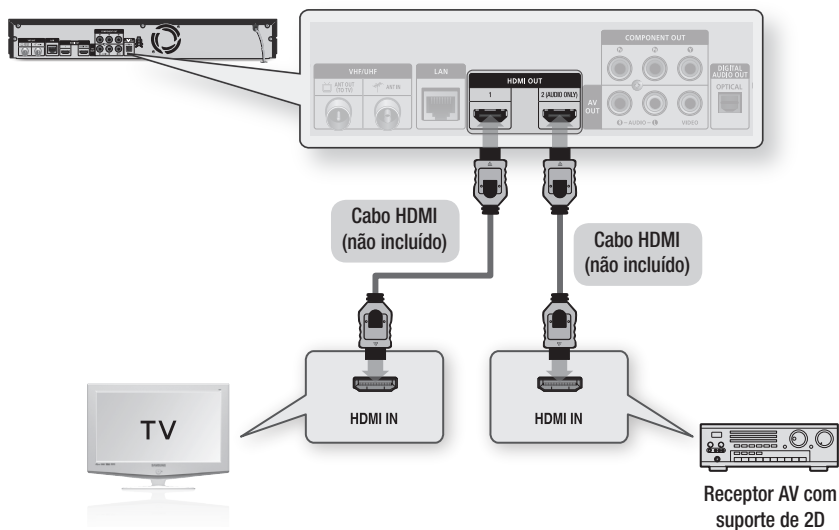

! CUIDADO

- Não ligue os terminais **HDMI OUT 1** e **HDMI OUT 2** do produto com um cabo HDMI.

📝 NOTA

- O terminal **HDMI OUT 1** emite sinais de vídeo e de áudio. O terminal **HDMI OUT 2** emite apenas sinais de áudio. O terminal **HDMI OUT 2** não emite sinais de vídeo.
- Se o terminal **HDMI OUT 2** estiver ligado a um televisor ou a um receptor AV que esteja ligado e a saída de áudio HDMI estiver definida como **Auto.**, o terminal **HDMI OUT 1** não emite sinais de áudio. Se pretender ouvir de ambos os terminais **HDMI OUT 1** e **HDMI OUT 2**, seleccione a saída de áudio HDMI definida como **Dual**. (Consulte a página 42)

Caso 3: Ligação a um sistema de áudio (Amplificador estéreo) - Boa Qualidade

1. Com os cabos de áudio, ligue os terminais **AUDIO OUT (branco e vermelho)** no painel posterior do produto aos terminais **AUDIO IN (branco e vermelho)** do amplificador estéreo.
2. Com o(s) cabo(s) de sinal de vídeo, ligue os terminais **HDMI 1**, **COMPONENT**, ou **VIDEO OUT** no painel posterior do produto ao terminal **HDMI**, **COMPONENT**, ou **VIDEO IN** do seu televisor. (Consulte as páginas 24~26)
3. Ligue o produto, o televisor e o amplificador estéreo.
4. Prima o botão de selecção da entrada do amplificador estéreo para seleccionar a entrada externa e para que o produto emita som. Consulte o manual do utilizador do amplificador estéreo para programar a respectiva entrada áudio.
5. Prima o selector de entrada no controlo remoto do televisor para seleccionar a fonte de vídeo (HDMI, Component ou Video.)

Caso 4: Ligação a um sistema de áudio (Receptor AV com decodificador de Dolby Digital ou DTS) - Melhor Qualidade

1. Com um cabo óptico, ligue o terminal **DIGITAL AUDIO OUT (OPTICAL)** no painel posterior do produto ao terminal **DIGITAL AUDIO IN (OPTICAL)** do receptor AV.
2. Com o(s) cabo(s) de sinal de vídeo, ligue os terminais **HDMI 1**, **COMPONENT**, ou **VIDEO OUT** no painel posterior do produto ao terminal **HDMI**, **COMPONENT**, ou **VIDEO IN** do seu televisor. (Consulte as páginas 24~26)
3. Ligue o produto, o televisor e o receptor AV.
4. Prima o botão de selecção da entrada do receptor AV para seleccionar a entrada externa, para o produto emita som. Consulte o manual do utilizador do receptor AV para programar a entrada áudio do receptor AV.
5. Prima o selector de entrada no controlo remoto do televisor para seleccionar a fonte de vídeo (HDMI, Component, ou Video.)

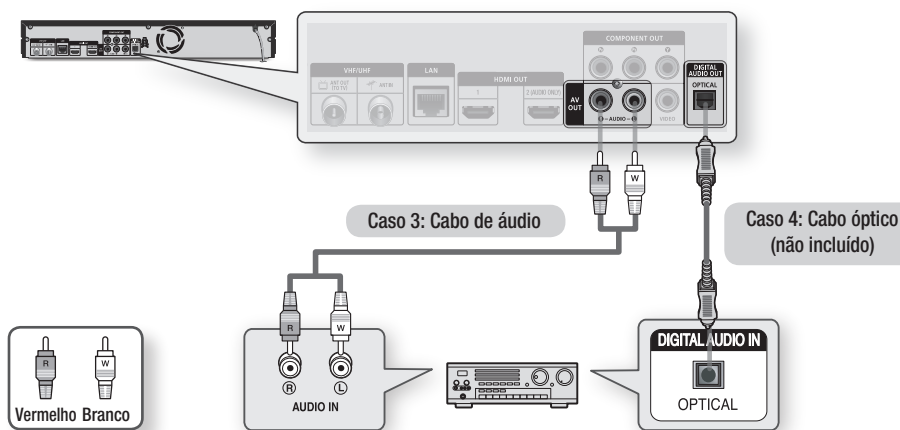

NOTA

- Se utilizar a ligação de áudio digital descrita no Caso 4, o som só será emitido pelas duas colunas anteriores com definição de saída digital como PCM.

Ligações

Ligar à Rede

Este produto permite utilizar serviços baseados na rede (consulte as páginas 73~82), como, por exemplo, Smart Hub e BD-LIVE, bem como actualizações de software quando está ligado a uma rede. É recomendado utilizar um ponto de acesso (AP, Access Point) ou um router IP para a ligação. Para obter mais informações sobre ligações do router, consulte o manual do utilizador do router ou contacte o fabricante do mesmo para obter assistência técnica.

Rede por cabo

1. Com o cabo Direct LAN (cabo UTP), ligue o terminal LAN do produto ao terminal LAN do modem ou do router.
2. Para configurar as opções de rede, consulte as páginas 44~48.

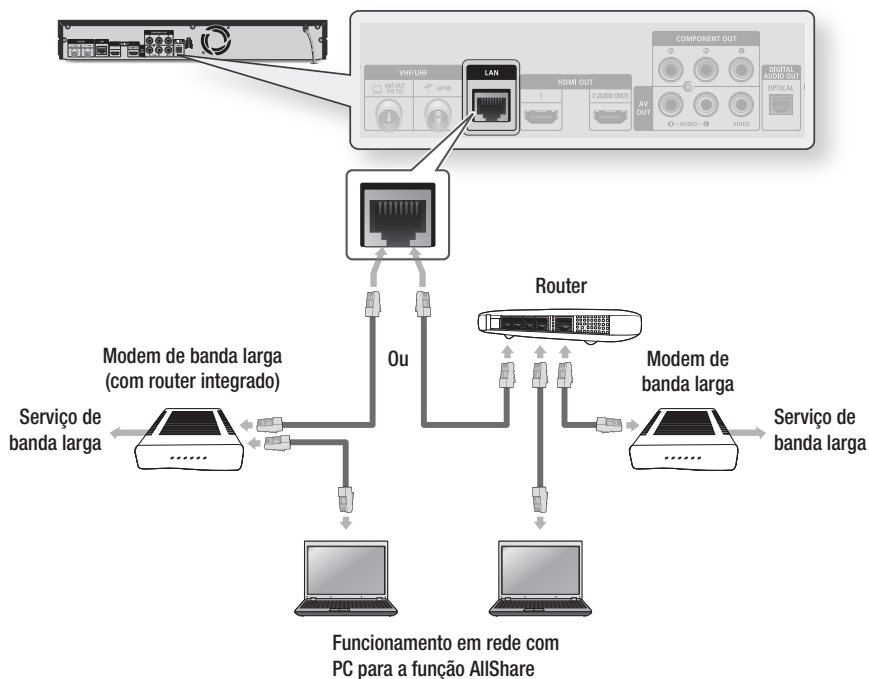

NOTA

- O acesso pela Internet ao servidor de actualizações de software da Samsung poderá não ser permitido, consoante o router que utilizar ou conforme a política do seu fornecedor ISP. Para obter mais informações, contacte o seu fornecedor ISP (Internet Service Provider).
- Os utilizadores de DSL devem utilizar um router para estabelecer a ligação à rede.
- Para utilizar a função AllShare, deverá ligar o PC à rede, conforme demonstrado na imagem. Pode estabelecer uma ligação com ou sem fios.

Rede sem fios

O produto inclui a capacidade Wi-Fi incorporada. Pode ligar a uma rede através de um IP Sharer sem fios (um router ou um modem).

Para configurar as opções de rede, consulte as páginas 44~48.

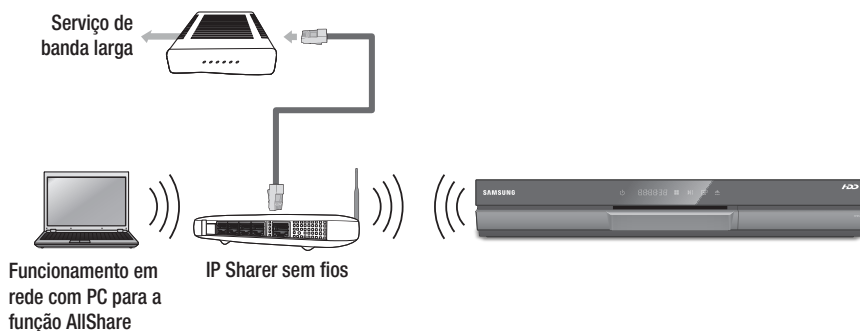

NOTA

- Para utilizar a uma rede sem fios, é necessário que o produto esteja ligado a um IP Sharer sem fios (router). Se o IP Sharer sem fios suportar DHCP, o produto pode utilizar um endereço de DHCP ou de IP estático para ligar à rede sem fios.
- Seleccione um canal para o IP Sharer sem fios que não esteja a ser utilizado. Se o canal definido para o IP Sharer sem fios estiver a ser utilizado por outro dispositivo, poderão ocorrer interferências e falha na comunicação.
- Se o modo de saída "Pure High" (Greenfield) 802.11n estiver seleccionado e o tipo de Codificação for WEP, TKIP ou TKIP-AES (WPS2Mixed) para o ponto de acesso, o produto não suporta a ligação em conformidade com as novas especificações da certificação Wi-Fi.
- Se o ponto de acesso suportar WPS (Wi-Fi Protected Setup), pode ligar à rede através de PBC (Push Button Configuration) ou PIN (Personal Identification Number). WPS irá configurar automaticamente a chave SSID e WPA em qualquer um dos modos.
- Pode configurar uma rede sem fios de três formas:
 - Sem fios (geral)
 - Utilizando WPS(PBC)
 - Ligação "One Foot"

A opção Sem fios (geral) inclui os procedimentos de configuração Automático e Manual.

- A rede local sem fios pode, por natureza, provocar interferências, dependendo das condições de funcionamento (desempenho do Ponto de acesso, distância, obstáculos, interferência de outros dispositivos de rádio, etc).
- Seleccione o modo Infrastructure do IP sharer sem fios. O modo Ad-hoc não é suportado.
- O produto suporta apenas os seguintes protocolos de código de segurança sem fios:
 - WEP(OPEN/SHARED), WPA-PSK(TKIP/AES), WPA2-PSK(TKIP/AES)
- Para utilizar a função AllShare, deverá ligar o PC à rede, conforme demonstrado na imagem. Pode estabelecer uma ligação com ou sem fios.

Configuração

Antes de começar (Plug & Play)

1. Ligue o televisor depois de ligar o produto. Quando o produto é ligado a um televisor pela primeira vez, o produto liga-se automaticamente e é apresentado o ecrã Definição Inicial.



2. Prima os botões ►▲▼ para seleccionar o idioma pretendido e, em seguida, prima o botão **ENTER**.
3. Prima os botões ►▲▼ para seleccionar o país pretendido e, em seguida, prima o botão **ENTER**.
4. Introduza a palavra-passe de 4 dígitos pretendida utilizando os botões numéricos. (apenas para França)
5. Prima os botões ►▲▼ para seleccionar o modo de relógio pretendido.
 - Se seleccionar **Auto** : Prima o botão **ENTER**.
 - Se seleccionar **Manual** : Prima o botão ▲▼ ◀▶ para acertar o relógio e, em seguida, prima o botão **ENTER**.

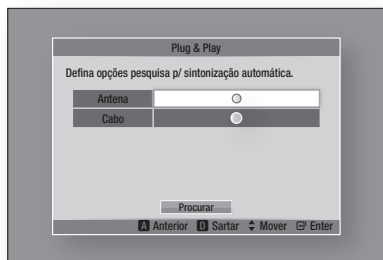

6. Prima os botões ▲▼ para seleccionar o origem de antena e, em seguida, prima o botão **ENTER**.

- Se seleccionar **Antena** : Prima o botão ▼ para seleccionar **Procurar** e, em seguida, prima o botão **ENTER**.
- Se seleccionar **Cabo** : Prima o botão ▼ para seleccionar **Seguinte** e, em seguida, prima o botão **ENTER**. Defina a opção de Modo de procura e, em seguida, prima o botão ▼ para seleccionar o botão **Procurar**.

7. Prima os botões ►▲▼ para seleccionar o Pedido de Canal pretendido e, em seguida, prima o botão **ENTER**. (apenas para Itália)
8. Prima os botões ◀▶ para seleccionar **Definições de Rede** ou **Ver TV** e, em seguida, prima o botão **ENTER**.
(Para obter mais informações sobre as definições de rede, consulte as páginas 44~48)

NOTA

- Quando o produto é ligado ao televisor pela primeira vez, o produto liga-se automaticamente. Trata-se do funcionamento normal.
- Palavra-passe
 - Apenas para França : Introduza a palavra-passe de 4 dígitos pretendida utilizando os botões numéricos.
 - * Não é possível definir a palavra-passe como "0000".
 - Selecione outros números.
 - Outros países : Introduza a palavra-passe de 4 dígitos pretendida utilizando os botões numéricos.
 - * A palavra-passe predefinida é 0000.
- O menu Pedido de Canal pode ser apresentado quando o país está definido como Itália.

Aceder ao menu Definições

1. Prima o botão **MENU**. É apresentado o menu inicial.
2. Prima os botões ◀▶ para seleccionar o menu inicial pretendido e, em seguida, prima o botão **ENTER**.
3. Prima os botões ▲▼ para seleccionar o submenu pretendido e, em seguida, prima o botão **ENTER**.
4. Prima os botões ▲▼ para seleccionar o item pretendido e, em seguida, prima o botão **ENTER**.
5. Prima o botão **EXIT** para sair do menu.

• Menu inicial

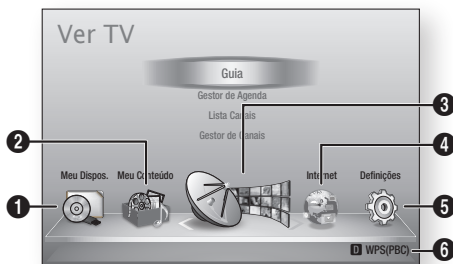

- | | |
|---|----------------------------------|
| 1 | Seleciona Meu Dispos.. |
| 2 | Seleciona Meu Conteúdo. |
| 3 | Seleciona Ver TV. |
| 4 | Seleciona Internet. |
| 5 | Seleciona Definições. |
| 6 | Apresenta os botões disponíveis. |

NOTA

- Quando o produto está ligado a uma rede, seleccione **Smart Hub** no menu inicial. Transfira os conteúdos pretendidos de **Samsung Apps**. (Consulte as páginas 80~81)
- Os passos de acesso podem variar consoante o menu seleccionado.
- O texto apresentado no ecrã pode ser alterado neste produto após actualizar a versão de software.
- Se o produto ficar no menu inicial durante mais de 3 minutos sem que seja utilizado, é apresentado o ecrã de DTV.
- Se o produto ficar noutros menus, incluindo os menus de definições, durante mais de 5 minutos sem que seja utilizado, é apresentada uma protecção de ecrã no televisor.

Ver TV

- Prima o botão **MENU**. É apresentado o menu inicial.
- Prima os botões ◀▶ para seleccionar **Ver TV**.
- Prima os botões ▲▼ para seleccionar o submenu pretendido e, em seguida, prima o botão **ENTER**.

- Prima os botões ▲▼ para seleccionar o item pretendido e, em seguida, prima o botão **ENTER**.
- Prima o botão **EXIT** para sair do menu.

Lista Canais

Pode ver todos os canais procurados.

- Prima o botão **CH LIST** no controlo remoto. É apresentada a lista de canais.

Ecrã de lista de canais

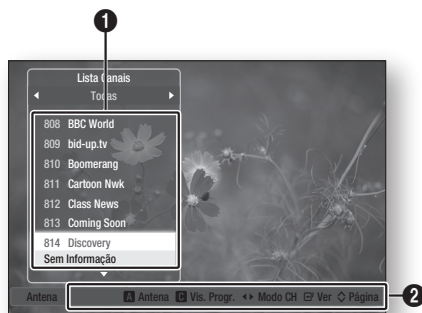

- Mostra os canais armazenados.

Ajuda da navegação : Apresenta os botões do controlo remoto disponíveis.

- VERMELHO (A)**: Selecciona Antena ou Cabo.
- AMARELO (C)**: Apresenta informações sobre o programa.
- 2** • **Modo CH** : Apresenta o modo de canais conforme o tipo de canal. (Todos, TV, Rádio, Dados/Outros)
- Ver** : Apresenta o canal seleccionado.
- Página** : Avança para a página seguinte ou retrocede para a página anterior.

- Prima os botões ▲▼ para seleccionar o canal pretendido e, em seguida, prima o botão **ENTER**. É apresentado o canal seleccionado.

NOTA

- Ao premir o botão **INFO**, pode ver ou gravar o canal seleccionado.

Configuração

Gestor de Canais

Pode gerir os canais guardados.

Ecrã do Gestor de Canais

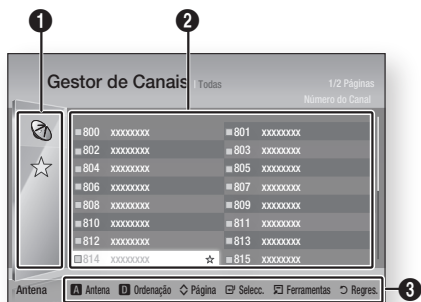

Canais editados : Prima os botões ◀ ▶ para assinalar os canais editados.

- **Canais** (☎) : Apresenta a lista de canais conforme o tipo de canal. (Todos, TV, Rádio, Dados/Outros)
- **Favoritos** (☆) : Mostra todos os canais favoritos. (Favorito 1, Favorito 2, Favorito 3.....)

Mostra os canais armazenados.

Ajuda da Navegação : Apresenta os botões do controlo remoto disponíveis.

- **VERMELHO (A)** : Selecciona Antena ou Cabo.
- **AZUL (D)** : Ordena a lista por número ou nome de canal.
- **Página** : Avança para a página seguinte ou retrocede para a página anterior.
- **Selec.** : Selecciona o canal pretendido.
- **Ferramentas** : Apresenta a opção do Gestor de Canais.
- **Regres.** : Regressa ao menu anterior.

Ícones de Visualização do Estado de Canais

Ícones	Operações
✓	Um canal seleccionado.
☆	Um canal definido como Favorito.
🔒	Um canal bloqueado.

Utilizar o botão TOOLS

Prima os botões ▲▼ para seleccionar o canal pretendido e, em seguida, prima o botão **TOOLS**.



Ver

Selecione esta opção para ver o canal.

Adicionar aos Favoritos/Editar favoritos

Selecione esta opção para adicionar o canal favorito pretendido.

Bloquear/Desbloq.

Selecione esta opção para bloquear o canal.

Editar Número Canal

Selecione esta opção para editar o número de canal. Se a opção Editar Número Canal não for apresentada no Gestor de Canais, active a mesma no menu de canais. (Consulte a página 43). Este menu é apresentado apenas quando define o tipo de origem de antena e o país conforme indicado abaixo.

Origem de antena	País
Antena	Holanda, Itália

Apagar

Selecione esta opção para eliminar o canal.

Desmarcar todos

Selecione esta opção para desmarcar todos os canais.

Selec. Todos

Selecione esta opção para seleccionar todos os canais.

NOTA

- Para transmissões por satélite, poderá ser possível editar os números dos canais, dependendo das especificações.

Definições

1. Prima o botão **MENU**.
É apresentado o menu inicial.
2. Prima os botões **◀▶** para seleccionar **Definições** e, em seguida, prima o botão **ENTER**.
3. Prima os botões **▲▼** para seleccionar o submenu pretendido e, em seguida, prima o botão **ENTER**.
4. Prima os botões **▲▼** para seleccionar o item pretendido e, em seguida, prima o botão **ENTER**.
5. Prima o botão **EXIT** para sair do menu.

Visualização

Pode configurar várias opções de visualização, como Resolução, Formato da Imagem TV, etc.

Definições 3D

Selecione se pretende reproduzir Blu-ray Disc com conteúdos 3D no modo 3D.

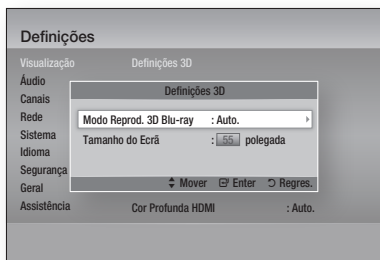

Modo Reprod. 3D Blu-ray

Os 3D Blu-ray Discs estão disponíveis em dois formatos: Blu-ray 3D e apenas 3D. Pode optar por reproduzir um disco Blu-ray 3D em modo 3D ou 2D antes de reproduzir o disco.

- **Auto.** : Detectar automaticamente se o televisor ligado é compatível com 3D e reproduzir um disco Blu-ray 3D em 3D ou 2D, ou disco de apenas 3D em 3D se o televisor suportar 3D. Os discos de apenas 3D não são reproduzidos se o televisor não suportar 3D.
- **3D → 3D** : Pode reproduzir discos de apenas 3D e discos Blu-ray 3D sempre no modo 3D.
- **3D → 2D** : Pode reproduzir discos Blu-ray 3D sempre no modo 2D. Os discos de apenas 3D não serão reproduzidos.

NOTA

- Dependendo do conteúdo e da posição da imagem no ecrã do televisor, poderão ser apresentadas barras verticais negras no lado esquerdo, no lado direito ou em ambos os lados do ecrã.

Tamanho do Ecrã

Permite introduzir o tamanho real do ecrã do televisor de forma a que o produto possa ajustar a imagem consoante as dimensões do ecrã e apresentar uma imagem 3D otimizada. (Para monitores 3D com mais de 116 polegadas, também pode utilizar a definição de 116 polegadas.)

! CUIDADO

- Se pretender visualizar conteúdos em 3D, ligue um dispositivo 3D (receptor AV ou televisor compatível com 3D) à porta HDMI OUT do produto com um cabo HDMI de alta velocidade. Coloque os óculos 3D antes iniciar a reprodução do conteúdo 3D.
- O produto só emite sinais 3D através da ligação de um cabo HDMI à porta HDMI OUT.
- A resolução de vídeo no modo de reprodução em 3D é definido consoante a resolução do vídeo em 3D original e não pode ser alterada.
- Algumas funções, como BD Wise, ajuste do tamanho do ecrã e ajuste da resolução, poderão não funcionar correctamente no modo de reprodução em 3D.
- É necessário utilizar um cabo HDMI de alta velocidade para que a saída do sinal de 3D seja efectuada correctamente.
- A distância de visualização de imagens 3D deve ser, pelo menos, três vezes superior à largura do ecrã do televisor. Por exemplo, se tiver um televisor de 46 polegadas, mantenha uma distância de 138 polegadas em relação ao ecrã.
 - Coloque o ecrã do vídeo 3D ao nível dos olhos para obter a melhor qualidade de imagem 3D.
- Quando o produto está ligado a alguns dispositivos 3D, o efeito de 3D pode não funcionar correctamente.
- “Blu-ray 3D” e o logótipo “Blu-ray 3D” são marcas comerciais da Blu-ray Disc Association.

Configuração

Formato da imagem

Dependendo do tipo de televisor, pode ajustar a definição de tamanho do ecrã.

- **16:9 Original** : Seleccione esta opção quando ligar o produto a um televisor com ecrã 16:9. O produto apresenta todos os conteúdos no respectivo formato de imagem original. O conteúdo formatado em 4:3 é apresentado com barras negras nos lados esquerdo e direito.
- **16:9 Total** : Seleccione esta opção quando ligar o produto a um televisor com ecrã 16:9. O conteúdo preencherá a totalidade do ecrã. O conteúdo formatado em 4:3 será esticado.
- **4:3 Caixa Horizontal** : Seleccione esta opção quando ligar o produto a um televisor com ecrã 4:3. O produto apresenta todos os conteúdos no respectivo formato de imagem original. O conteúdo formatado em 16:9 é apresentado com barras negras na parte superior e inferior.
- **4:3 convertido** : Seleccione esta opção quando ligar o produto a um televisor com ecrã 4:3. O conteúdo 16:9 será apresentado com as partes superior e inferior cortadas.

NOTA

- Dependendo do tipo de disco, alguns formatos poderão não estar disponíveis.
- Se seleccionar um formato de imagem diferente do formato de imagem do ecrã do seu televisor, as imagens poderão parecer distorcidas.
- Se seleccionar 16:9 Original, o conteúdo pode ser apresentado no formato 4:3 Pillarbox (barras negras nos lados da imagem).

Tamanho do Ecrã Smart Hub

Defina o ecrã Smart Hub como o tamanho optimizado.

- **Tamanho 1** : O tamanho do ecrã Smart Hub será mais pequeno que a predefinição. Podem ser apresentadas barras laterais negras no ecrã.
- **Tamanho 2** : Corresponde à predefinição do Smart Hub. O produto apresenta o tamanho normal do ecrã Smart Hub.
- **Tamanho 3** : O ecrã Smart Hub é apresentado com um tamanho maior. A imagem pode ser demasiado grande para o ecrã do televisor.

BD Wise (apenas em Produtos Samsung)

O BD Wise é a mais recente função de interligação da Samsung.

Quando ligar um produto Samsung e um televisor Samsung com BD Wise entre si, através de HDMI, e a função BD Wise estiver ligada no produto e no televisor, o produto emite vídeo com a resolução de vídeo e velocidade de fotogramas do disco BD/DVD.

- **Desligado** : A resolução de saída é fixada como a resolução anteriormente definida no menu Resolução, independentemente da resolução do disco. Consulte a secção Resolução abaixo.
- **Ligado** : O produto reproduz vídeo com a resolução e velocidade de fotogramas originais do disco BD/DVD.

NOTA

- Quando o BD Wise está ligado, a definição Resolução assume automaticamente a predefinição de BD Wise e BD Wise é apresentado no menu Resolução.
- Se o produto estiver ligado a um dispositivo que não suporte BD Wise, não pode utilizar a função BD wise.
- Para um funcionamento correcto do BD Wise, configure o menu BD Wise do produto e do televisor como **Ligado**.

Resolução

Permite definir a resolução de saída do sinal de vídeo dos modos Componente e HDMI como Auto., 1080p, 1080i, 720p, 576p/480p ou 576i/480i. O número indica o número de linhas de vídeo por fotograma. O “i” e o “p” indicam se a leitura é entrelaçada ou progressiva, respectivamente. Quanto maior for o número de linhas, melhor é a qualidade.

- **Auto.** : Define automaticamente a resolução de saída como a resolução máxima do televisor ligado.
- **BD Wise** : Define automaticamente a resolução como a resolução do disco BD/DVD, caso tenha ligado o produto através de HDMI a um televisor com a função BD Wise. (A opção de menu BD Wise apenas é apresentada se o BD Wise estiver definido como **Ligado**. Consulte a secção BD Wise em cima.)
- **1080p** : Emite 1080 linhas de vídeo progressivo.
- **1080i** : Emite 1080 linhas de vídeo entrelaçado.
- **720p** : Emite 720 linhas de vídeo progressivo.
- **576p/480p** : Emite 576/480 linhas de vídeo progressivo.
- **576i/480i** : Emite 576/480 linhas de vídeo entrelaçado.

Resolução de acordo com o modo de saída

▪ Reprodução de Blu-ray Disc/Conteúdos Electrónicos/Conteúdos Digitais

Configuração	Saída	HDMI / ligado			HDMI / desligado		
		Modo HDMI		Modo Componente/ VÍDEO	Modo Componente		Modo VÍDEO
		Blu-ray Disc	Conteúdos electrónicos/ Conteúdos digitais		Blu-ray Disc	Conteúdos electrónicos/ Conteúdos digitais	
BD Wise	Resolução do Blu-ray Disc	1080p	576i/480i	-	-	-	
Auto.	Resolução máx. de entrada da TV	Resolução máx. de entrada da TV	576i/480i	-	-	-	
1080p	1080p	1080p	576i/480i	-	-	-	
Área vis. vídeo : Auto (24Fs)	1080p@24F	1080p@24F	480i	-	-	-	
1080i	1080i	1080i	576i/480i	576i/480i	576p/480p	576i/480i	
720p	720p	720p	576i/480i	576i/480i	576p/480p	576i/480i	
576p/480p	576p/480p	576p/480p	576i/480i	576i/480i	576p/480p	576i/480i	
576i/480i	-	-	-	576i/480i	576i/480i	576i/480i	

▪ Reprodução de DVD

Configuração	Saída	HDMI / ligado		HDMI / desligado	
		Modo HDMI	Modo Componente/VÍDEO	Modo Componente	Modo VÍDEO
BD Wise		576i/480i	576i/480i	-	-
Auto.	Resolução máx. de entrada da TV		576i/480i	-	-
1080p	1080p		576i/480i	-	-
1080i	1080i		576i/480i	576p/480p	576i/480i
720p	720p		576i/480i	576p/480p	576i/480i
576p/480p	576p/480p		576i/480i	576p/480p	576i/480i
576i/480i		-	-	576i/480i	576i/480i

Configuração

▪ Ver DTV

Resolução		Saída	Ligação HDMI		Sem ligação HDMI	
			Modo HDMI	Componente/ MODO VÍDEO	Modo Componente	Modo VÍDEO
BD Wise			1080p	576i/480i	-	-
Auto.	Resolução DTV Smart "Auto"	Resolução da sequência de Transmissão	576i/480i	-	-	
	Resolução DTV Smart "Desligado"	Resolução Máx. de entrada de TV				
1080p			1080p	576i/480i	-	-
1080i			1080i	576i/480i	576p/480p	576i/480i
720p			720p	576i/480i	576p/480p	576i/480i
576p/480p			576p/480p	576i/480i	576p/480p	576i/480i
576i/480i			-	-	576i/480i	576i/480i

NOTA

- A Resolução DTV Smart está activada apenas quando a opção de resolução está definida como **Auto.**
- Se o televisor ligado ao produto não suportar a área de visualização de vídeo ou a resolução seleccionada, é apresentada a mensagem "Se não forem apresentadas imagens após seleccionar "Sim", aguarde 15 segundos para voltar à resolução anterior. Pretende alterar a resolução?".
Se seleccionar **Sim**, o ecrã do televisor ficará em branco durante 15 segundos e, em seguida, a resolução reverte automaticamente para a resolução anterior.
- Se o ecrã permanecer em branco após ter alterado a resolução, remova todos os discos e, em seguida, mantenha premido o botão **PARAR** () localizado no painel anterior do produto durante mais de 5 segundos. Todas as definições são repostas para os valores de origem. Siga os passos indicados na página anterior para aceder a cada um dos modos e seleccione a programação de ecrã suportada pelo seu televisor.
- Quando as predefinições de fábrica são repostas, todos os dados do utilizador guardados em BD são eliminados.
- O Blu-ray Disc tem de dispor da funcionalidade de 24 fotogramas para que o produto utilize o modo Área vis. vídeo (24F).
- Se as fichas de HDMI e Componente estiverem ligadas e estiver a visualizar a saída de componente, a resolução é definida como 576i/480i.

- No caso de conteúdo DivX protegido contra cópia, a resolução de saída de vídeo componente é forçada para 576i/480i.

Resolução DTV Smart

Utilize esta função para obter uma resolução de ecrã otimizada automaticamente em transmissões digitais.

- **Auto.** : A resolução de ecrã é otimizada automaticamente para as transmissões digitais.
- **Desligado** : Desactiva a Resolução DTV Smart.

NOTA

- Quando altera o canal de TV com esta função definida como **Auto.**, consoante o televisor, o tempo de visualização dos canais seguintes poderá ser superior do que quando a função está definida como **Desligado**.

Formato de Cor HDMI

Permite definir o formato de colorimetria para a saída HDMI de modo a que corresponda às capacidades do dispositivo ligado (televisor, monitor, etc).

- **Auto.** : Define automaticamente o produto com o formato ideal suportado pelo dispositivo.
- **YCbCr (4:4:4)** : Se o televisor suportar a colorimetria YCbCr através de HDMI, seleccione esta opção para produzir a gama de cores YCbCr normal.
- **RGB (Padrão)** : Seleccione esta opção para produzir a gama de cores RGB normal.

- **RGB (Avançado)** : Se ligou o produto a um dispositivo de visualização DVI, como um monitor, seleccione esta opção para produzir a gama de cores RGB avançado.

Área vis. vídeo (24F)

Definir a funcionalidade Área vis. vídeo (24F) como **Auto.**, permite ajustar a saída HDMI do produto para 24 fotogramas por segundo para obter uma melhor qualidade de imagem.

Só pode usufruir da funcionalidade Área vis. vídeo (24F) num televisor que suporte esta velocidade de fotogramas. Só é possível seleccionar Área vis. vídeo quando o produto se encontra nos modos de resolução de saída HDMI 1080i ou 1080p.

- **Auto.** : As funções de Área vis. vídeo (24F) podem ser utilizadas.
- **Desligado** : As funções de Área vis. vídeo (24F) estão desactivadas.

Cor Profunda HDMI

Permite emitir vídeo a partir do terminal HDMI OUT com Cor Profunda. Esta opção permite uma reprodução das cores mais precisa e com maior profundidade.

- **Auto.** : O produto emite vídeo com Cor Profunda para o televisor ligado, com suporte de Cor Profunda HDMI.
- **Desligado** : A imagem é emitida sem Cor Profunda.

Modo Still

Permite definir o tipo de imagem apresentada pelo produto quando interrompe a reprodução do DVD.

- **Auto.** : Apresenta automaticamente a melhor imagem fixa consoante o conteúdo.
- **Moldura** : Seleccione ao parar uma cena com pouca acção.
- **Campo** : Seleccione ao parar uma cena com muita acção.

Modo Progressivo

Permite melhorar a qualidade de imagem ao visualizar DVDs.

- **Auto.** : Seleccione esta opção para que o produto seleccione automaticamente a melhor qualidade de imagem para o DVD que está a ver.
- **Vídeo** : Seleccione esta opção para obter a melhor qualidade de imagem em DVDs de concertos ou programas de televisão.

Áudio

Saída digital

Defina a Saída digital de modo a corresponder às capacidades do receptor AV que ligou ao produto:

- **PCM** : Seleccione esta opção se tiver ligado um receptor AV com suporte de HDMI.
- **Fluxo de bits (Não processado)** : Seleccione esta opção se tiver ligado um receptor AV com suporte de HDMI com capacidade de descodificação Dolby TrueHD e DTS-HD Master Audio.
- **Fluxo bits (DTS Recodificado)** : Seleccione esta opção se tiver ligado um receptor AV com uma Entrada óptica digital capaz de descodificar DTS.
- **Fluxo de bits (Dolby D Recodificado)** : Seleccione esta opção se não tiver um receptor AV com suporte de HDMI, mas tiver um receptor AV com capacidade de descodificação Dolby Digital.

Os Blu-ray Discs podem incluir três sequências de áudio:

- **Áudio principal** : A faixa de áudio principal.
- **Áudio BONUSVIEW** : Uma faixa de áudio adicional, como os comentários do realizador ou dos actores.
- **Efeitos sonoros de navegação** : Quando selecciona itens do menu de navegação, pode ser emitido um efeito sonoro de navegação. Os efeitos sonoros de navegação são diferentes em cada Blu-ray Disc.

NOTA

- Certifique-se de que selecciona a saída digital correcta porque poderá não ouvir qualquer som ou apenas ruído extremamente alto.
- Se o dispositivo HDMI (receptor AV, televisor) não for compatível com formatos comprimidos (Dolby Digital, DTS), o sinal de áudio é emitido como PCM.
- Os DVDs padrão não têm áudio BONUSVIEW nem efeitos sonoros de navegação.
- Alguns Blu-ray Discs não têm áudio BONUSVIEW nem efeitos sonoros de navegação.
- Esta configuração da Saída digital não efectua a saída de áudio analógico (esquerda/direita) ou de áudio HDMI no televisor. Efectua a saída óptica e de áudio HDMI quando o produto está ligado a um receptor AV.

Configuração

Seleção de Saída Digital

Configuração		PCM		Fluxo de bits (Não processado)		Fluxo bits (DTS Recodificado)	Fluxo de bits (Dolby D Recodificado)
Ligação		Receptor AV com suporte de HDMI	Óptica	Receptor AV com suporte de HDMI	Óptica	Receptor AV com suporte de HDMI ou Óptica	Receptor AV com suporte de HDMI ou Óptica
Sequência de áudio em Blu- ray Disc	PCM	Até 7,1 canais	PCM 2 canais	PCM	PCM 2 canais	DTS Recodificado	Dolby Digital recodificado *
	Dolby Digital	Até 7,1 canais	PCM 2 canais	Dolby Digital	Dolby Digital	DTS Recodificado	Dolby Digital recodificado *
	Dolby Digital Plus	Até 7,1 canais	PCM 2 canais	Dolby Digital Plus	Dolby Digital	DTS Recodificado	Dolby Digital recodificado *
	Dolby TrueHD	Até 7,1 canais	PCM 2 canais	Dolby TrueHD	Dolby Digital	DTS Recodificado	Dolby Digital recodificado *
	DTS	Até 6,1 canais	PCM 2 canais	DTS	DTS	DTS Recodificado	Dolby Digital recodificado *
	DTS-HD High Resolution Audio	Até 7,1 canais	PCM 2 canais	DTS-HD High Resolution Audio	DTS	DTS Recodificado	Dolby Digital recodificado *
	DTS-HD Master Audio	Até 7,1 canais	PCM 2 canais	DTS-HD Master Audio	DTS	DTS Recodificado	Dolby Digital recodificado *
Sequência de áudio em DVD	PCM	PCM 2 canais	PCM 2 canais	PCM 2 canais	PCM 2 canais	PCM 2 canais	PCM 2 canais
	Dolby Digital	Até 5,1 canais	PCM 2 canais	Dolby Digital	Dolby Digital	Dolby Digital	Dolby Digital
	DTS	Até 6,1 canais	PCM 2 canais	DTS	DTS	DTS	DTS
Sequência de Áudio da Transmissão	Dolby Digital	Até 5,1 canais	PCM 2 canais	Dolby Digital	Dolby Digital	DTS Recodificado	Dolby Digital recodificado *
	Dolby Digital Plus	Até 5,1 canais	PCM 2 canais	Dolby Digital Plus***	Dolby Digital	DTS Recodificado	Dolby Digital recodificado *
	MPEG1	Até 5,1 canais	PCM 2 canais	PCM (até 5,1 canais)	PCM 2 canais	DTS Recodificado	Dolby Digital recodificado *
	HE-AAC	Até 5,1 canais	PCM 2 canais	Dolby Digital Recodificado** (para Programas Multicanal)	Dolby Digital Recodificado** (para Programas Multicanal)	DTS Recodificado	Dolby Digital recodificado *

Definição para Blu-ray Disc	Qualquer	Descodifica o áudio principal e o áudio BONUSVIEW em conjunto para áudio PCM e adiciona efeitos sonoros de navegação.	Emite apenas a sequência de áudio principal para que o receptor AV descodifique o fluxo de bits de áudio. Não é emitido áudio BONUSVIEW nem efeitos sonoros de navegação.	Descodifica o áudio principal e o áudio BONUSVIEW em conjunto para áudio PCM e adiciona efeitos sonoros de navegação e, em seguida, volta a codificar o áudio PCM em fluxo de bits de DTS.	Descodifica o áudio principal e o áudio BONUSVIEW em conjunto para áudio PCM e adiciona efeitos sonoros de navegação e, em seguida, volta a codificar o áudio PCM em fluxo de bits Dolby digital.
-----------------------------	----------	---	--	--	---

* Se a sequência de origem for 2 canais, a definição “Dolby D Recodificado” não é aplicada. A saída será PCM 2 canais.

** Se a sequência de origem HE-AAC for de 2 canais ou 1 canal, a saída será PCM 2 canais. Para sequência Dolby Digital Plus em Conteúdo de Internet, saída PCM por HDMI com suporte de até 5,1 canais.

*** Se a Descrição de Áudio estiver **Ligado** e o Número do Canal de Áudio for maior do que 2, a saída de áudio será alterada para Dolby Digital, mesmo que a sequência de transmissão original seja Dolby Digital Plus. Mas, se o Número do Canal de Áudio for 2 (estéreo) ou 1 e a Descrição de Áudio estiver Ligado, o formato de saída será PCM.

Redução da amos. PCM

Permite ligar ou desligar a redução da frequência de amostragem de PCM de 48kHz e 96kHz.

- **Desligado** : Seleccione esta opção se o receptor AV ligado ao produto for compatível com sinais de 96kHz.
- **Ligado** : Seleccione esta opção se o receptor AV ligado ao produto não for compatível com sinais de 96kHz. Os sinais de 96kHz são convertidos para 48kHz.

NOTA

- Mesmo que a opção Redução da frequência de amostragem de PCM esteja definida como **Desligado**, alguns discos permitem apenas a emissão de sinais de frequência reduzidos através de saídas digitais ópticas.

HDMI

- Se o televisor não for compatível com formatos multicanal comprimidos (Dolby Digital, DTS), o produto poderá emitir áudio PCM convertido de 2 canais, mesmo que tenha definido a saída digital como Fluxo de bits (não processado/DTS Recodificado/Dolby D Recodificado) no menu de configurações.
- Se o televisor não for compatível com frequências de amostragem PCM superiores a 48 kHz, o produto poderá reproduzir áudio PCM de amostra reduzida de 48 kHz mesmo que tenha definido a opção Redução da frequência de amostragem de PCM como **Desligado**.

Controlo do Intervalo Dinâmico

Pode ouvir diálogos nitidamente mesmo com som baixo. Esta opção só está activa se o produto detectar um sinal Dolby Digital, Dolby Digital Plus ou Dolby TrueHD.

- **Auto.** : O Controlo do Intervalo Dinâmico será definido automaticamente com base nas informações fornecidas pela banda Sonora Dolby TrueHD.
- **Desligado** : Pode ver o filme através da opção de intervalo dinâmico padrão.
- **Ligado** : Quando as bandas sonoras de filmes são reproduzidas com um nível de volume baixo ou através de colunas de pequena dimensão, o sistema pode aplicar uma compressão adequada para tornar os conteúdos de som mais baixo mais nítidos e evitar alterações de volume demasiado pronunciadas.

Modo Downmixing

Permite seleccionar o modo como o produto irá reduzir a conversão de áudio multicanal para menos canais.

- **Estereo Normal** : Reduz a mistura de áudio multicanal em estéreo de dois canais. Seleccione esta opção quando ligar a equipamento que não suporta as funções de surround virtual, como Dolby Pro Logic.
- **Compatível com o Surround** : Reduz a mistura de áudio multicanal em estéreo surround compatível. Seleccione esta opção quando ligar a equipamento que suporta as funções de surround virtual, como Dolby Pro Logic.

Configuração

Modo DTS Neo:6

Pode desfrutar de som multicanal a partir de um CD de Áudio CD (CD-DA).

- **Desligado** : Emite um sinal de áudio de 2 canais apenas pelas colunas anteriores.
- **Cinema** : Seleccione para reproduzir som de filmes de 2 canais em vários canais.
- **Música** : Seleccione para reproduzir música de 2 canais em vários canais.

NOTA

- Se estiver a utilizar um receptor de AV com suporte de HDMI, esta opção está disponível quando configura a opção Saída digital como PCM.

Sinc. Áudio

Em alguns casos quando o produto está ligado a um televisor digital, o sinal de áudio poderá não sincronizar com o sinal de vídeo. Se tal se verificar, ajuste o tempo de atraso de áudio de modo a corresponder ao sinal de vídeo.

- Pode definir o tempo de atraso de áudio entre 0 ms e 200 ms.
Ajuste conforme necessário.

NOTA

- O tempo de atraso de áudio que especificar pode não ser exacto conforme o conteúdo reproduzido.

Saída de Áudio HDMI

Defina o método de áudio quando um receptor está ligado ao produto.

- **Auto.** : Ouvir o áudio nas colunas do receptor AV. Se o receptor AV não estiver ligado ao produto ou se estiver desligado, pode ouvir o áudio nas colunas do televisor.
- **Transm. Dupla** : Ouvir o áudio nas colunas do receptor AV e do televisor.

Canais

Pode configurar os canais do televisor com funcionalidades como selecção de país e sintonização automática.

Antena

Selecciona um tipo de antena adequado para transmissões digitais.

Antes do produto memorizar os canais disponíveis, tem de especificar o tipo de origem de sinal ligado ao produto.

- **Antena** : Seleccione Antena para receber transmissões digitais.
- **Cabo** : Seleccione Cabo para receber transmissões digitais.

País

Seleccione esta opção para alterar a selecção de país. Introduza a palavra-passe de 4 dígitos pretendida utilizando os botões numéricos.

1. Prima os botões **▶▲▼** para seleccionar o país pretendido e, em seguida, prima o botão **ENTER**.
2. Prima o botão **RETURN**.

NOTA

- Palavra-passe
 - Apenas para França: Introduza a palavra-passe de 4 dígitos pretendida utilizando os botões numéricos.
 - Outros países: Introduza a palavra-passe de 4 dígitos pretendida utilizando os botões numéricos.
* A palavra-passe predefinida é 0000.

Sintonização automática

Procura todos os canais com estações de transmissão activas e guarda essa informação. Procura um canal automaticamente e guarda essa informação no produto.

Os números atribuídos automaticamente podem não corresponder à numeração pretendida ou real. Se um canal estiver bloqueado utilizando a função Bloqueio de Crianças, é apresentada a janela de introdução do PIN.

- **Antena** : Prima o botão **▼** para seleccionar **Procurar** e, em seguida, prima o botão **ENTER**.
- **Cabo** : Prima o botão **▼** para seleccionar **Seguinte** e, em seguida, prima o botão **ENTER**. Defina a opção de Modo de procura e, em seguida, prima o botão **▼** para seleccionar o botão **Procurar**.
 - Modo de Procura (Completo / Rede / Rápida) : Procura todos os canais com estações de transmissão activas e guarda essa informação no produto.

 **NOTA**

- Se seleccionar Rápida, pode definir a Rede, o ID de Rede, a Frequência, a Modulação e a Taxa de Símbolos manualmente, premindo o botão no controlo remoto.
 - Rede (Auto / Manual) : Selecciona o modo de definição do ID de Rede como Auto ou Manual.
 - ID de Rede : Quando a Rede está definida como Manual, pode definir o ID de Rede utilizando os botões numéricos.
 - Frequência : Apresenta a frequência do canal. (varia conforme o país)
 - Modulação : Apresentar os valores de modulação disponíveis.
 - Taxa de Símbolos : Apresenta as taxas de símbolos disponíveis.

Sintonização manual

Procura um canal manualmente e guarda essa informação no produto.

- Uma vez concluída a procura, os canais são actualizados na lista de canais.

 **NOTA**

- Ao seleccionar Antena → Antena : Canal, Frequência, Largura banda.
Ao seleccionar Antena → Cabo : Frequência, Modulação, Taxa de Símbolos

Opção de Procura por Cabo

Define opções de procura adicionais, como a frequência e a taxa de símbolo de uma procura de rede por cabo.

- Freq. Inicial / Freq. Final. : Define a frequência de início ou de fim (varia conforme o país).
- Taxa de Símbolos : Apresenta as taxas de símbolos disponíveis.
- Modulação : Apresentar os valores de modulação disponíveis.

Memorização automática em modo de espera

Pode activar ou desactivar a memorização automática em modo de espera.

- **Desligado** : Desactiva a função de memorização automática em modo de espera.
- **Ligado** : Activa a função de memorização automática em modo de espera.

 **NOTA**

- Este menu pode ser apresentado quando o país está definido como Itália.

Transf. Lista Canais

Esta função permite importar ou exportar o mapa de canais. Deverá ligar um dispositivo USB para utilizar esta função. Introduza o número PIN de 4 dígitos quando for apresentado o ecrã de introdução do PIN.

- **Importar do USB** : Importar a lista de canais de um dispositivo USB.
- **Exportar para USB** : Exportar a lista de canais para um dispositivo USB.
Esta função está disponível quando um dispositivo USB está ligado.

 **NOTA**

- Se definir o país como Holanda e a origem de Antena estiver definida como cabo, este menu não é apresentado.

Editar Número Canal

Selecione esta opção para editar o número de canal no gestor de canais. (Consulte a página 34)

- **Desactivar** : Selecciono desactivar se não pretende editar o número de canal.
- **Activar** : Selecciono activar se pretende editar o número de canal.

Este menu é apresentado apenas quando define o tipo de origem de antena e o país conforme indicado abaixo.

Origem de antena	País
Antena	Holanda, Itália

Interface Comum

Apresenta o ecrã de informações Menu CI.

- **Menu CI** : Permite ao utilizador seleccionar a partir do menu CAM fornecido. Selecciono o Menu CI com base no menu PC Card.
- **Infor. da Aplicação** : Veja informações sobre o CAM (Módulo de acesso condicional) introduzido na ranhura CI e no "CI CAM com CI ou CI+ CARD", introduzido no CAM. Pode instalar o CAM em qualquer altura, mesmo que o produto esteja ligado ou desligado.

1. Pode adquirir um CI CAM junto de um revendedor local ou por telefone.
2. Introduza bem o "CI CAM com CI ou CI+ CARD" no CAM na direcção da seta.

Configuração

3. Introduza o CAM com o "CI CAM com CI ou CI+ CARD" na ranhura de interface comum, na direcção da seta de forma a que fique alinhado em paralelo com a ranhura.
4. Verifique se consegue ver uma imagem num canal de sinal codificado.



NOTA

- Este dispositivo funciona com CI e CI+ CAM. Na eventualidade de uma associação DVB-T local, este dispositivo não é totalmente compatível com todos os tipos de CAM. Em caso de problemas, retire o CARTÃO CAM do produto e introduza-o na ranhura novamente.

Rede

Antes de começar, contacte o seu fornecedor de serviços de Internet para determinar se o endereço IP é estático ou dinâmico. Se for dinâmico e estiver a utilizar uma ligação com ou sem fios, recomendamos a utilização dos procedimentos Auto. Se estiver a utilizar uma ligação sem fios e o router tiver capacidade, pode utilizar WPS(PBC) ou Ligação "one foot". Se o endereço IP for estático, terá de utilizar o procedimento de configuração manual para as ligações com e sem fios.

Definição de rede

Para iniciar a configuração da ligação à rede do produto, execute os passos seguintes:

1. No menu inicial, prima os botões ◀▶ para seleccionar **Definições** e, em seguida, prima o botão **ENTER**.
2. Prima os botões ▲▼ para seleccionar **Rede** e, em seguida, prima o botão **ENTER**.
3. Prima os botões ▲▼ para seleccionar **Definição de rede** e, em seguida, prima o botão **ENTER**.
4. Prima os botões ▲▼ para seleccionar **Cabo**, **Sem Fios (Geral)**, **WPS(PBC)** ou **One Foot Connection** e, em seguida, prima o botão **ENTER**.
5. Se tiver uma rede com fios, avance para a secção Rede com fios. Se tiver uma rede sem fios, avance para a secção Rede sem fios nas páginas 45~48.

Rede com fios

- **Configurar uma Ligação com Fios - Auto.**

1. Prima os botões ▲▼ para seleccionar **Cabo**.

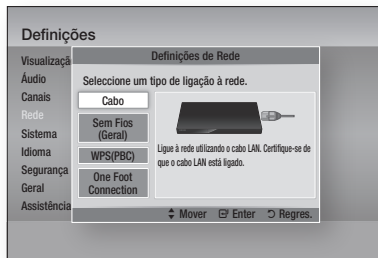

2. Prima o botão **ENTER**.

É apresentado o ecrã Estado da Rede. O produto estabelece ligação à rede após a ligação à rede ter sido verificada.

- **Configurar uma Ligação com Fios - Manual**

Se tiver um endereço IP estático ou a Configuração Automática não funcionar, será necessário configurar os valores das Definições de Rede manualmente.

Para ver os valores da Definição de rede na maioria dos computadores Windows, siga os passos seguintes:

Windows XP

1. Clique com o botão direito do rato no ícone Rede no canto inferior direito do ambiente de trabalho do Windows.
2. No menu de contexto, clique em Estado.
3. Na caixa de diálogo apresentada, clique no separador Suporte.
4. No separador Suporte, clique no botão Detalhes. São apresentadas as definições de rede.

Windows 7

1. Clique no ícone Rede no canto inferior direito do ambiente de trabalho do Windows.
2. No menu de contexto, clique em Centro de Rede e Partilha.
3. Na caixa de diálogo apresentada, clique em Ligação de área local ou Ligação de rede sem fios, dependendo da ligação de rede.
4. No separador Suporte, clique no botão Detalhes. São apresentadas as definições de rede.

NOTA

- Dependendo da versão do Windows, as informações podem ser diferentes.

Para introduzir as definições de rede no produto, siga os passos seguintes:

- Prima os botões ▲▼ para seleccionar **Cabo** e, em seguida, prima o botão **ENTER**.
- Prima os botões ◀▶ para seleccionar **Definições IP** e, em seguida, prima o botão **ENTER**.
- No ecrã Estado da Rede, seleccione Cancelar e, em seguida, prima Enter.

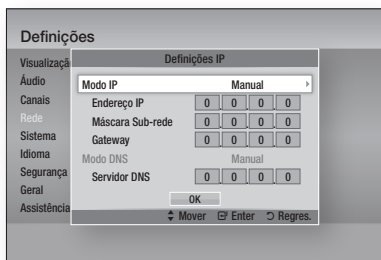

- Prima o botão **ENTER** para seleccionar **Modo IP**.
- Prima os botões ▲▼ para seleccionar **Manual** e, em seguida, prima o botão **ENTER**.
- Prima o botão ▼ para aceder ao primeiro campo de entrada (Endereço IP).
- Utilize os botões numéricos no controlo remoto para introduzir números.
- Quando terminar o preenchimento de um campo, prima o botão ▶ para avançar para o campo seguinte. Também pode utilizar os botões de setas para mudar para a opção anterior, seguinte ou retroceder.
- Introduza os valores **Endereço IP**, **Máscara Sub-rede**, e **Gateway**.
- Prima o botão ▼ para aceder ao **Modo DNS**.
- Prima o botão ▼ para aceder ao primeiro campo de entrada DNS. Introduza os números indicados.
- Prima o botão **ENTER** para seleccionar **OK**. É apresentado o ecrã Estado da Rede. O produto estabelece ligação à rede após a ligação à rede ter sido verificada.

Rede sem fios

Pode configurar uma rede sem fios de três formas:

- Sem fios (Geral)
- Utilizando WPS(PBC)
- One Foot Connection

A opção Sem fios (Geral) inclui os procedimentos de configuração Automático e Manual.

Configurar a Ligação de Rede Sem Fios - Auto.

A maioria das redes sem fios possui um sistema de segurança opcional em que os dispositivos têm de aceder à rede para transmitir um código de segurança codificado, denominado Chave de Acesso ou Chave de Segurança. A Chave de Segurança é baseada numa Frase-passe, normalmente constituída por uma sequência de letras e números, de um determinado comprimento, introduzida pelo utilizador ao configurar a segurança da rede sem fios. Se utilizar este método para configurar a ligação à rede, e tiver definido uma Chave de Segurança para a rede sem fios, será necessário introduzir a Frase-passe durante o processo de configuração automático.

- Prima os botões ▲▼ para seleccionar **Sem fios (Geral)**.

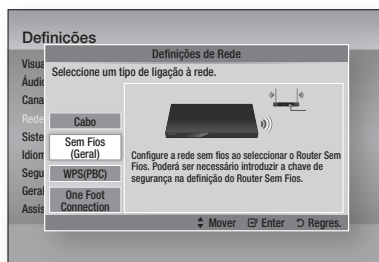

- Prima o botão **ENTER**. Quando o leitor concluir a procura, é apresentada uma lista das redes disponíveis.
- Prima os botões ▲▼ para seleccionar a rede pretendida e, em seguida, prima o botão **ENTER**. É apresentado o ecrã Segurança.

Configuração

4. No ecrã Segurança, introduza a Frase-passe da sua rede. Introduza números directamente utilizando o controlo remoto. Para seleccionar uma letra, prima os botões ▲▼◀▶ para mover o cursor e, em seguida, prima o botão **ENTER**.

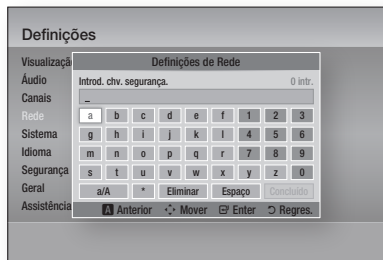

NOTA

- Poderá localizar a Frase-passe num dos ecrãs de configuração utilizados para configurar o router ou modem.

5. Quando terminar, prima o botão **VERDE (B)** no controlo remoto, ou prima os botões ▲▼◀▶ para deslocar o cursor até **Concluído** e, em seguida, prima o botão **ENTER**. É apresentado o ecrã Estado da Rede. O produto estabelece ligação à rede após a ligação à rede ter sido verificada.

▪ Configurar a Ligação de Rede Sem Fios - Manual

Se a configuração automática não funcionar, é necessário efectuar a configuração da rede manualmente.

Para ver os valores da Definição de rede na maioria dos computadores Windows, siga os passos seguintes:

Windows XP

1. Clique com o botão direito do rato no ícone Rede no canto inferior direito do ambiente de trabalho do Windows.
2. No menu de contexto, clique em Estado.
3. Na caixa de diálogo apresentada, clique no separador Suporte.
4. No separador Suporte, clique no botão Detalhes. São apresentadas as definições de rede.

Windows 7

1. Clique no ícone Rede no canto inferior direito do ambiente de trabalho do Windows.
2. No menu de contexto, clique em Centro de Rede e Partilha.
3. Na caixa de diálogo apresentada, clique em Ligação de área local ou Ligação de rede sem fios, dependendo da ligação de rede.
4. No separador Suporte, clique no botão Detalhes. São apresentadas as definições de rede.

NOTA

- Dependendo da versão do Windows, as informações podem ser diferentes.

Para introduzir as definições de rede no produto, siga os passos seguintes:

1. Siga os passos 1 a 4 indicados no procedimento 'Configurar a Ligação de Rede Sem Fios - Auto.'.
2. Quando terminar, prima o botão **VERDE (B)** no controlo remoto, ou prima os botões ▲▼◀▶ para deslocar o cursor até **Concluído** e, em seguida, prima o botão **ENTER**.
3. No ecrã Estado da Rede, seleccione Cancelar e, em seguida, prima Enter.
4. Prima os botões ◀▶ para seleccionar **Definições IP** e, em seguida, prima o botão **ENTER**.

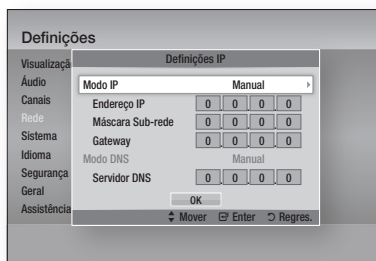

5. Prima o botão **ENTER** para seleccionar **Modo IP**.
6. Prima os botões ▲▼ para seleccionar **Manual** e, em seguida, prima o botão **ENTER**.
7. Prima o botão ▼ para aceder ao primeiro campo de entrada (Endereço IP).
8. Utilize os botões numéricos para introduzir números.

- Quando terminar o preenchimento de um campo, prima o botão ► para avançar para o campo seguinte.
Também pode utilizar os botões de setas para mudar para a opção anterior, seguinte ou retroceder.
- Introduza os valores **Endereço IP**, **Máscara Sub-rede**, e **Gateway**.
- Prima o botão ▼ para aceder ao **Modo DNS**.
- Prima o botão ▼ para aceder ao primeiro campo de entrada DNS. Introduza os números indicados.
- Prima o botão **OK**.
- É apresentado o ecrã Estado da Rede. O produto estabelece ligação à rede após a ligação à rede ter sido verificada.

WPS(PBC)

A forma mais fácil de configurar a ligação de rede sem fios é utilizando a função WPS(PBC) ou a função One Foot Connection.

Se o router sem fios incluir um botão **WPS(PBC)**, execute os passos seguintes:

- Prima os botões ▲▼ para seleccionar **WPS(PBC)**.

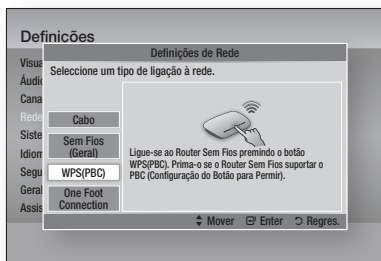

- Prima o botão **ENTER**.
- Prima o botão **WPS(PBC)** no router até dois minutos depois. O produto adquire automaticamente todos os valores das definições de rede e estabelece ligação à rede.
- É apresentado o ecrã Estado da Rede. O leitor estabelece ligação à rede após a ligação à rede ter sido verificada.

One Foot Connection

Pode configurar a ligação sem fios automaticamente se tiver um router sem fios Samsung com suporte da função Ligação "one foot". Para estabelecer ligação utilizando a função Ligação "one foot", execute os passos seguintes:

- Prima os botões ▲▼ para seleccionar **One Foot Connection**.



- Prima o botão **ENTER**.
- Coloque o router sem fios Samsung a uma distância de 25 cm do produto para estabelecer ligação.
- Aguarde até a ligação ser estabelecida automaticamente.

Estado da Rede

Verifique se foi estabelecida uma ligação à rede e à Internet.

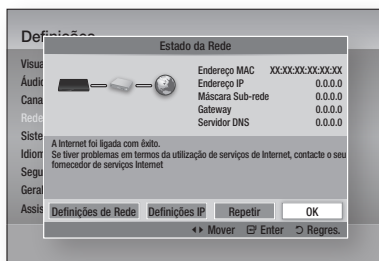

SWL(Samsung Wireless Link)

Os dispositivos com a funcionalidade Samsung Wireless Link podem ser ligados à rede com este produto.

- **Desligado** : Desactiva o Samsung Wireless Link.
- **Ligado** : Activa o Samsung Wireless Link.

- Se seleccionar **Ligado**, prima os botões ▲▼ para seleccionar **Ligação SWL**, e, em seguida, prima o botão **ENTER**. Siga as instruções no ecrã do televisor.

NOTA

- Se o produto for desligado, a ligação à rede com SWL será desligada.

Configuração

Gestão do Servidor AllShare

Função de gestão da partilha de conteúdos. Pode partilhar conteúdos multimédia (vídeos, música, fotografia) através da função AllShare.

- **Servidor AllShare** : Define a função de servidor.
- **Alterar Nome Servidor** : Define o nome do servidor. Permite identificar o servidor na rede.
- **Contr. Acesso a Disposit.** : Configura a autorização de acesso de dispositivos em separado.

Ligação à internet do BD-Live

Defina para permitir ou proibir uma ligação à Internet ao utilizar o serviço BD-LIVE.

- **Autorizar (tudo)** : A ligação à Internet é permitida para todos os conteúdos BD-LIVE.
- **Autorizar (apenas itens válidos)** : A ligação à Internet apenas é permitida para os conteúdos BD-LIVE com um certificado válido.
- **Proibir** : Não é permitida qualquer ligação à Internet para qualquer conteúdo BD-LIVE.

NOTA

- **O que é um certificado válido?**
Quando o produto utiliza o BD-LIVE para enviar os dados ao disco e um pedido ao servidor para certificar o disco, o servidor utiliza os dados transmitidos para verificar se o disco é válido e devolve o certificado ao produto.
- A ligação à Internet pode ficar limitada durante a utilização dos conteúdos BD-LIVE.

Sistema

Plug & Play

Utilizando a função Plug & Play, pode definir o país, o modo de relógio, as Definições de rede, etc. Para obter mais informações sobre a opção Plug & Play, consulte a secção Plug & Play deste manual do utilizador. (Consulte as páginas 32~53)

NOTA

- Se pretender alterar as opções de plug & play, terá de introduzir a palavra-passe.

Relógio

Definir as funções relacionadas com a hora.

- **Modo Relógio** : Pode seleccionar **Auto**. ou **Manual**.
- **Definição do Relógio** : Se o Modo Relógio estiver definido como **Manual**, este menu estará activado.
- **Fuso Horário** : Pode especificar o fuso horário aplicável ao local. (Se definir o país como Espanha ou outros, e o Modo Relógio estiver definido como **Auto**, este menu é apresentado.)

NOTA

- Se a função Visualização Temporizada e Gravação Temporizada estiver a utilizar GUIA, Lista Canais, ou menu Info, o respectivo funcionamento será baseado nas informações de hora do programa de televisão. Se o Modo Relógio estiver definido para Manual e alterar a hora, manualmente, a função Visualização Temporizada e Gravação Temporizada poderá apresentar limitações ou funcionar incorrectamente.

Anynet+ (HDMI-CEC)

Anynet+ é uma função prática que proporciona o funcionamento deste aparelho através de outros produtos Samsung que disponham da funcionalidade Anynet+.

Para utilizar esta função, ligue este produto a um televisor Samsung com um cabo HDMI. Com a função Anynet+ activada, pode utilizar este produto utilizando um controlo remoto de um televisor Samsung e iniciar a reprodução do disco premindo apenas o botão **REPRODUZIR** () do controlo remoto do televisor.

Para obter mais informações, consulte o manual do utilizador do televisor.

- **Desligado** : As funções Anynet+ não estão disponíveis.
- **Ligado** : As funções Anynet+ estão disponíveis.

NOTA

- Esta função não está disponível se o cabo HDMI não suportar CEC.
- Se o seu televisor Samsung tiver um logótipo Anynet+, significa que suporta a função Anynet+.
- Dependendo do televisor, certas resoluções de saída HDMI podem não funcionar. Consulte o manual do utilizador do televisor.
- Se premir o botão Reproduzir do televisor quando o produto está no modo DTV, a função Time Shift é iniciada.

Gestão do Dispositivo

Gerir dispositivos HDD internos e externos. Pode gerir opções como o formato do dispositivo e o dispositivo de gravação predefinido.



- **Formatar Disp.** : Formatar o dispositivo.
- **Verificar disposit.** : Verifica erros no dispositivo.
- **Teste Desemp. Disp.** : Testar o desempenho de gravação do dispositivo.
- **Dispos. Gravação Predef.** : Seleccionar o dispositivo de gravação predefinido.

Por HDD

1. Selecciona **Dispos. Gravação Predef.** e, em seguida, prima o botão **ENTER**.
2. Selecciona o dispositivo de gravação como HDD. (Também pode verificar o espaço de armazenamento disponível neste menu.)



Por Dispositivo Externo

1. No modo Parar, ligue o dispositivo de armazenamento externo à porta USB no painel anterior do produto.
2. Selecciona **Formatar Disp.** e, em seguida, prima o botão **ENTER**. A formatação do dispositivo é iniciada.
3. Selecciona **Dispos. Gravação Predef.** e, em seguida, prima o botão **ENTER**.

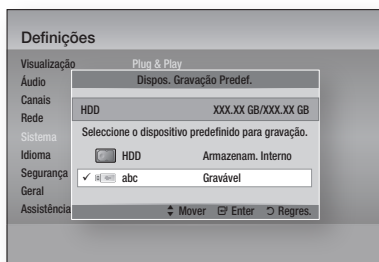

4. Selecciona o dispositivo de gravação como o dispositivo externo ligado. (Também pode verificar o espaço de armazenamento disponível neste menu.)



NOTA

- Poderão ser necessária várias tentativas para detectar um dispositivo externo ligado.
- O tamanho total do dispositivo tem de ter pelo menos 375 MB de espaço livre para utilizar a função "time shift".
- Se utilizar HDD USD para gravar, não desligue o dispositivo HDD USB durante a formatação.
- A função de gravação só é suportada para DTV.
- A função de gravação não é suportada para canais de dados.
- A duração máxima de Gravação ou de Time shift é afectada pelo tamanho do dispositivo de armazenamento e a resolução de Vídeo do Programa de TV.

Gestão de Dados da BD

Permite gerir os conteúdos descarregados de um disco Blu-ray com suporte do serviço BD-LIVE. Pode verificar as informações do dispositivo incluindo o tamanho de armazenamento, eliminar os dados da BD.

Configuração

- **Dispositivo Actual** : Apresenta o dispositivo actual.
- **Tamanho Total** : Indica o tamanho total do dispositivo. (Armazenamento)
- **Tamanho Disponível** : Indica o tamanho disponível no dispositivo. (Armazenamento)
- **Eliminar Dados da BD** : Prima para eliminar os dados da BD.

NOTA

- O tamanho total da Gestão de Dados da BD pode variar, consoante as condições.

DivX® Video On Demand

Visualize os códigos de registo DivX® VOD para adquirir e reproduzir conteúdos DivX® VOD.

Repor

Será reposta a predefinição de todas as configurações, excepto as definições de rede do Smart Hub.

Idioma

Pode seleccionar o idioma pretendido no menu inicial, no menu do disco, etc..

- **Menu no ecrã** : Selecciono o idioma dos menus no ecrã.
- **Menu do Disco BD/DVD** : Selecciono o idioma dos menus no disco.
- **Áudio BD/DVD** : Selecciono o idioma do áudio do disco.
- **Legendas BD/DVD** : Selecciono o idioma das legendas do disco.
- **Áudio Principal DTV** : Selecciono o idioma principal de áudio de DTV.
- **Áudio Secundário DTV** : Selecciono o idioma secundário de áudio de DTV.
- **Legendas Principais DTV** : Selecciono o idioma principal de legendas de DTV.
- **Legendas Secundárias DTV** : Selecciono o idioma secundário de legendas de DTV.
- **Teletexto Principal DTV** : Selecciono o idioma principal de teletexto de DTV.
- **Teletexto Secundário DTV** : Selecciono o idioma secundário de teletexto de DTV.

NOTA

- O idioma seleccionado só aparece se for suportado pelo disco ou pelo canal transmitido.

Segurança

Esta função funciona em conjunto com os discos Blu-ray e DVD aos quais foi atribuída uma classificação etária ou uma classificação numérica que indica o nível de maturidade do conteúdo. Estes números ajudam o utilizador a controlar os tipos de discos Blu-ray e DVD que a sua família pode ver.

Ao aceder a esta função, é apresentado o ecrã de segurança. Introduza a sua palavra-passe de Segurança. (A palavra-passe predefinida é 0000.)

NOTA

- Palavra-passe
 - Apenas para França: Introduza a palavra-passe de 4 dígitos pretendida utilizando os botões numéricos.
* Não é possível definir a palavra-passe como "0000".
 - Selecciono outros números.
 - Outros países: Introduza a palavra-passe de 4 dígitos pretendida utilizando os botões numéricos.
* A palavra-passe predefinida é 0000.

Bloqueio Canal DTV

Pode bloquear alguns canais utilizando a função Bloqueio Canal para que as crianças não possam ver esses canais.

- **Desligado** : O Bloqueio Canal DTV não funciona.
- **Ligado** : O Bloqueio Canal DTV está activado.

Bloqueio Class. Prg. DTV

Esta função funciona em conjunto com a DTV a que foi atribuída uma classificação, o que ajuda a controlar os tipos de DTV que são vistos em casa. Selecciono o nível de classificação que pretende definir.

Classif. Parental BD

Impede a reprodução de discos Blu-ray com classificações etárias específicas, excepto se for introduzida uma palavra-passe.

Classif. Parental DVD

Impede a reprodução de DVDs com classificações numéricas específicas, excepto se for introduzida uma palavra-passe.

Um número elevado indica que o programa se destina apenas a adultos. Por exemplo, se seleccionou até ao Nível 6, os discos com Nível 7 ou 8 não são reproduzidos.

Alterar PIN

Altere a palavra-passe de 4 dígitos utilizada para aceder às funções de segurança.

Se se esquecer da palavra-passe

1. Prima o botão **MENU** para apresentar o menu inicial sem qualquer disco introduzido.
2. Prima o botão **PARAR** (■) no painel anterior do produto durante mais de 5 segundos. Todas as programações são repostas nos valores de origem.

NOTA

- Quando as predefinições de origem são repostas, todos os dados do utilizador guardados em BD serão eliminados.

Geral

Poupança Energ.

Pode reduzir o consumo de energia configurando o painel anterior para que se desligue automaticamente quando o produto está em modo de espera.

- **Desligado** : Seleccione esta opção para não utilizar a função de poupança de energia.
- **Ligado** : Desligar o painel anterior automaticamente quando o produto está em modo de espera.

Efeito de Luz

Pode ajustar o efeito de luz no produto.

- **Sempre On** : O efeito de luz está sempre activado. Recomendando para visualização contínua, para utilização comercial ou demonstrativa.
- **Auto.** : Activa o efeito de luz quando liga ou desliga o produto ou quando insere ou ejecta um disco. Recomendada para uma utilização doméstica.
- **Desligado** : Desactiva a luz.

Cópia Música Avançada

Quando copia ficheiros de música, as informações podem ser actualizadas automaticamente. O tempo de cópia pode ser superior.

- **Desligado** : Desactivar a Cópia Música Avançada.
- **Ligado** : Activar a Cópia Música Avançada.

NOTA

- Esta função está disponível apenas quando o produto está ligado à rede.

- Pode ser utilizado se copiar a partir de um dispositivo externo, como USB/ODD/AiShare para o HDD.
- Esta função não funciona se copiar do HDD para um dispositivo externo.

Controlo Remoto da Rede

A função Controlo Remoto da Rede permite controlar o produto a partir de um dispositivo remoto, como por exemplo, um smartphone, através de uma ligação sem fios à rede local. Para utilizar a função Controlo Remoto da Rede, execute os passos seguintes:

1. Seleccione **Ligado** no menu Controlo Remoto da Rede.
2. Instale a aplicação de controlo remoto de rede Samsung para controlar o produto no seu dispositivo portátil compatível.
3. Certifique-se de que o dispositivo portátil e o produto estão ligados ao mesmo router sem fios.
4. Inicie a aplicação no dispositivo portátil. A aplicação deverá detectar o produto e apresentá-lo numa lista.
5. Seleccione o produto.
6. Se estiver a utilizar a função pela primeira vez, ser-lhe-á perguntado se pretende autorizar ou recusar o controlo remoto do produto. Seleccione Permit..
7. Siga as instruções fornecidas com a aplicação para controlar o produto.

Assistência

Actualização do Software

O menu Actualização do Software permite actualizar o software do produto para obter melhorias de desempenho ou serviços adicionais.

Pela Internet

Para actualizar pela Internet, siga estes passos:

1. Seleccione **Pela Internet** e, em seguida, prima o botão **ENTER**. É apresentada a mensagem A ligar ao servidor.
2. Se existir uma transferência disponível, é apresentada a janela Transferir com uma barra de progresso e a transferência é iniciada.

Configuração

- Quando a transferência estiver concluída, é apresentada a janela Actualizar consulta com três opções: Actualizar agora, Actualizar mais tarde ou Não actualizar.
- Se seleccionar Actualizar agora, o produto actualiza o software, desliga-se e, em seguida, liga-se automaticamente.
- Se não efectuar uma selecção num período de um minuto ou seleccionar Actualizar mais tarde, o leitor armazena o novo software de actualização. Pode actualizar o software mais tarde utilizando a função Por Transf..
- Se seleccionar Não actualiza, o leitor cancela a actualização.

NOTA

- O produto tem de estar ligado à Internet para utilizar a função Pela Internet.
- A actualização estará concluída quando o produto se desligar e, em seguida, voltar a ligar-se automaticamente.
- Nunca desligue nem volte a ligar o produto manualmente durante o processo de actualização.
- A Samsung Electronics não tem qualquer responsabilidade legal por qualquer avaria do produto provocada por uma ligação à Internet instável ou por negligência do consumidor durante uma actualização do software.
- Se pretender cancelar a actualização durante a transferência da actualização do software, prima o botão **ENTER**.

Por Canal

Actualizar o software utilizando o sinal de transmissão.

Por USB

Para actualizar por USB, siga estes passos:

- Visite a página www.samsung.com/bluraysupport.
- Transfira o arquivo zip da actualização de software USB mais recente para o seu computador.
- Descompacte o arquivo zip para o computador. Deverá ter uma única pasta com o mesmo nome do ficheiro zip.
- Copie a pasta para uma memória USB.
- Certifique-se de que não está inserido qualquer disco no produto e, em seguida, insira a memória USB na porta do produto.
- No menu do produto, aceda a Definições > Assistência > Actualização do Software.
- Selecione **Por USB**.

NOTA

- Não deve existir qualquer disco inserido no produto quando actualizar o software utilizando a ficha de anfitrião USB.
- Quando a actualização do software estiver concluída, verifique os detalhes do software no menu Actualização do Software.
- Não desligue o produto durante a actualização do software. Poderá provocar uma avaria no produto.
- As actualizações de software através da ficha de anfitrião USB devem ser executadas apenas com uma memória USB.

Por Disco

Para actualizar por disco, siga estes passos:

- Visite a página www.samsung.com/bluraysupport.
- Transfira o arquivo zip da actualização de software de disco mais recente para o seu computador.
- Descompacte o arquivo zip para o computador. Deverá ter uma única pasta com o mesmo nome do ficheiro zip.
- Grave a pasta para um disco. Recomendamos um CD-R ou DVD-R.
- Finalize o disco antes de o remover do computador.
- Insira o disco no produto.
- No menu do produto, aceda a Definições > Assistência > Actualização do Software.
- Selecione **Por Disco**.

NOTA

- Quando a actualização do sistema estiver concluída, verifique os detalhes do software no menu de actualização do software.
- Não desligue o produto durante a Actualização de software. Poderá provocar uma avaria no produto.

Por Transf.

A opção Por Transf. permite efectuar a actualização através de um ficheiro transferido anteriormente pelo produto, mas que o utilizador optou por não instalar imediatamente ou de um ficheiro transferido pelo produto em modo de espera (Consulte a secção Transf. em Modo de Espera abaixo).

Para actualizar por transferência, siga estes passos:

- Se tiver transferido software de actualização, o número da versão de software será apresentado à direita da opção Por Transf.
- Selecione **Por Transf.** e, em seguida, prima o botão **ENTER**.

Funções básicas

- O produto apresenta uma mensagem a confirmar se pretende actualizar. Selecciona **Sim**. O produto inicia a actualização.
- Quando a actualização concluir, o produto desliga-se automaticamente e, em seguida, volta a ligar.

NOTA

- Quando a actualização do sistema estiver concluída, verifique os detalhes do software no menu de actualização do software.
- Não desligue o produto durante a Actualização de software. Poderá provocar uma avaria no produto.

Transf. em Modo de Espera

Pode definir a função Transferência em Modo de Espera, para que o produto transfira novo software de actualização quando estiver em modo de espera. Em modo de espera, o produto está desligado, mas a ligação à Internet está activa. Este modo permite que o produto transfira automaticamente software de actualização quando não está a ser utilizado.

Para definir a Transferência em Modo de Espera, siga estes passos:

- Prima os botões **▲▼** para seleccionar **Transf. em Modo de Espera** e, em seguida, prima o botão **ENTER**.
- Selecione a hora de transferência pretendida. Se seleccionar **Desligado**, o produto não apresentará uma mensagem de notificação quando existir novo software de actualização disponível. Se seleccionar a hora de transferência pretendida, o produto transfere automaticamente o novo software de actualização quando estiver desligado, em modo de espera. Se o produto transferir novo software de actualização, será apresentada uma mensagem a confirmar se pretende instalá-lo quando ligar o leitor.

NOTA

- Para utilizar a função Transferência em Modo de Espera, o produto tem de estar ligado à Internet.

Contactar a Samsung

Indica as informações de contacto para obter assistência para o seu produto.

Reproduzir um Vídeo

Reprodução

- Coloque um disco no produto com a respectiva etiqueta voltada para cima.

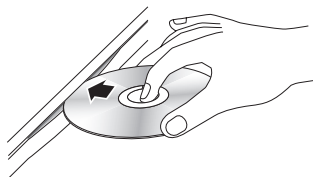

- Prima o botão **REPRODUZIR** (▶).

Botões relacionados com a reprodução

REPRODUZIR (▶)	Inicia a reprodução.
PARAR (■)	Pára a reprodução. <ul style="list-style-type: none"> Se premir o botão uma vez: A posição de paragem é memorizada. Se premir o botão duas vezes: A posição de paragem não é memorizada.
PAUSA (⏸)	Pausa a reprodução.

NOTA

- No caso de alguns discos, ao premir o botão **PARAR** (■) uma vez, a posição de paragem pode não ser memorizada.
- Ficheiros de vídeo com velocidades de transmissão elevadas de 20 Mbps ou mais forçam a capacidade do produto e podem parar durante a reprodução.

Conversor 3D

Esta função permite converter a saída 2D de conteúdos em 2D para 3D.

- Ligue este produto ao um televisor que suporte 3D utilizando um cabo HDMI.
- Ao reproduzir conteúdos 2D, prima o botão **2D→3D** no controlo remoto para converter os conteúdos 2D para 3D.

Funções básicas

3. Pode alterar entre 2D e 3D premindo o botão **2D**→**3D** repetidamente.

Se estiver a reproduzir conteúdos 3D no modo 3D, não poderá utilizar esta função.

NOTA

- Não pode converter conteúdos 2D para 3D ou utilizar o botão 2D para 3D nas situações seguintes:
 - Quando o produto não está ligado com um cabo HDMI
 - Quando o televisor ligado não suporta 3D
 - Quando reproduzir conteúdos em 3D (discos, ficheiros).
- O conteúdo em 2D é convertido para os seguintes formatos de 3D:
 - 1080p 24fps: Saída a 1080p 24 fps 3D.
 - Outros: Saída a 720p 3D.
 - Ficheiros de fotografia: Saída a 720p 3D.
- Conteúdo 2D que o produto pode converter para 3D:
 - Conteúdo 2D que suporta a conversão para 3D
 - Conteúdo Smart Hub, Vídeo DVD, BD-ROM, VCD, ficheiros de Vídeo, ficheiros de fotografia, programas de DTV, e programas de DTV gravados.
- Quando utiliza o conversor 3D, a função **BONUSVIEW** não está disponível.
(Consoante o disco, poderá ser apresentado um contorno negro.)
- Alguns espectadores poderão sentir desconforto durante a visualização de imagens 3D, como tonturas, náuseas e dores de cabeça.

Ajustar a Profundidade de 3D

A função de Profundidade 3D permite ajustar a profundidade de 3D das conversões de 2D para 3D. Os valores variam entre 1 a 10. Quando maior o número, maior a profundidade de 3D.

1. Quando visualiza conteúdos 3D convertidos, prima o botão **TOOLS**.
2. Prima os botões **▲▼** para seleccionar **Prof. 3D**, em seguida, prima o botão **ENTER**.
3. Ajuste a Profundidade 3D utilizando os botões **◀▶**.

Estrutura do Disco

Os conteúdos dos discos estão normalmente divididos do seguinte modo.

• Blu-ray Disc, DVD-VIDEO

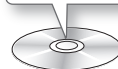

• CD de Áudio (CD-DA)

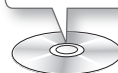

• MP3, WMA, DivX, MKV e MP4

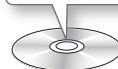
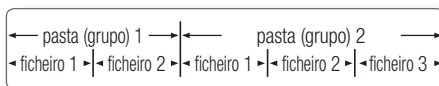

NOTA

- Reproduzir durante a gravação converte os conteúdos para o perfil 1.0, enquanto que a reprodução normal suporta apenas o perfil 2.0. Em tais casos, são aplicáveis as limitações seguintes:
 - **BONUSVIEW** não está disponível.
 - Não está disponível áudio de apresentações que podem ser percorridas.
(Pode não ser produzido áudio no modo de Menu do Disco em alguns discos.)

Utilizar os menus Disco/Título/Contexto

Utilizar o menu do disco



1. Durante a reprodução, prima o botão **DISC MENU** no controlo remoto. 
2. Prima os botões **▲▼◀▶** para efectuar uma selecção e, em seguida, prima o botão **ENTER**.

NOTA

- Consoante o disco, os itens do menu podem ser diferentes e este menu pode não estar disponível.

Utilizar o menu de títulos





1. Durante a reprodução, prima o botão **TITLE MENU** no controlo remoto. 
2. Prima os botões **▲▼◀▶** para efectuar a selecção pretendida e, em seguida, prima o botão **ENTER**.

NOTA

- Consoante o disco, os itens do menu podem ser diferentes e este menu pode não estar disponível.

Reproduzir a Lista de títulos



1. Durante a reprodução, prima o botão **DISC MENU** ou **TITLE MENU**. 
2. Prima os botões **▲▼** para seleccionar uma entrada da Lista de títulos que pretenda reproduzir e, em seguida, prima o botão **ENTER**. 

NOTA

- Se o disco contiver uma lista de reprodução, prima o botão **VERDE (B)** para aceder à lista de reprodução.

Utilizar o menu de contexto



1. Durante a reprodução, prima o botão **POPUP MENU** no controlo remoto. 
2. Prima os botões **▲▼◀▶** ou o botão **ENTER** para seleccionar o menu pretendido.

NOTA

- Consoante o disco, os itens do menu podem ser diferentes e este menu pode não estar disponível.

Utilizar as funções Procurar e Avançar

Durante a reprodução, pode efectuar pesquisas rápidas em capítulos ou faixas e utilizar a função Avançar para avançar para a selecção seguinte.

Procurar uma Cena



- Durante a reprodução, prima o botão **PROCURAR** (**◀▶**).

Sempre que carregar no botão **PROCURAR** (**◀▶**), a velocidade da reprodução muda do seguinte modo:

HDD, BD-ROM, BD-RE/-R, DVD-RW/-R, DVD+RW/+R, DVD-VIDEO	▶▶ 1 → ▶▶ 2 → ▶▶ 3 → ▶▶ 4 → ▶▶ 5 → ▶▶ 6 → ▶▶ 7 ◀◀ 1 → ◀◀ 2 → ◀◀ 3 → ◀◀ 4 → ◀◀ 5 → ◀◀ 6 → ◀◀ 7
DivX, MKV, MP4	▶▶ 1 → ▶▶ 2 → ▶▶ 3 ◀◀ 1 → ◀◀ 2 → ◀◀ 3

- Para voltar à velocidade normal de reprodução, prima o botão **REPRODUZIR** (**▶**).

NOTA

- O produto não reproduz som no modo de procura.

Funções básicas

Avançar Capítulos



- Durante a reprodução, prima o botão **AVANÇAR** (⏩).
Se premir o botão **AVANÇAR** (⏩), o disco avança para o capítulo seguinte.
Se premir o botão **AVANÇAR** (⏩), o disco volta ao início do capítulo. Se voltar a premir, volta ao início do capítulo anterior.

Reprodução em Câmara Lenta / Reprodução por Fotogramas

Reprodução em câmara lenta



- No modo de pausa, prima o botão **PROCURAR** (⏪).
Sempre que carregar no botão **PROCURAR** (⏪), a velocidade de reprodução muda do seguinte modo:
▶ 1/8 ▶ 1/4 ▶ 1/2
- Para voltar à velocidade normal de reprodução, prima o botão **REPRODUZIR** (▶).

NOTA

- O produto não reproduz som no modo de câmara lenta.

Reprodução por fotogramas



- No modo de pausa, prima o botão **PAUSA** (⏸).
Sempre que premir o botão **PAUSA** (⏸), é apresentada uma nova imagem.
- Para voltar à velocidade normal de reprodução, prima o botão **REPRODUZIR** (▶).

NOTA

- O produto não reproduz som no modo de reprodução por fotogramas.

Utilizar o botão TOOLS

Durante a reprodução, pode utilizar o menu do disco premindo o botão **TOOLS**.



- Ecrã do menu Ferramentas

<BD-ROM / DVD>

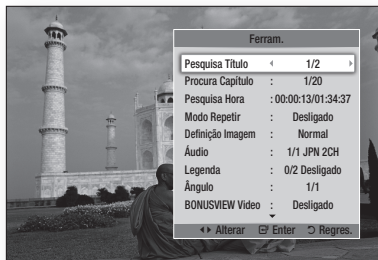

<HDD>

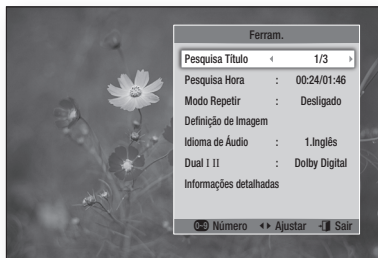

NOTA

- Consoante o disco o menu Ferramentas pode ser diferente.

Avançar Directamente para uma Cena



1. Durante a reprodução, prima o botão **TOOLS**.
2. Prima os botões ▲▼ para seleccionar **Pesquisa Título**, **Procura Capítulo**, ou **Pesquisa Hora**.
3. Prima os botões ◀▶ ou um botão numérico para seleccionar o título, o capítulo ou a hora pretendidos e, em seguida, prima o botão **ENTER**.

Repetir o Título ou o Capítulo



Para repetir o título ou o capítulo do disco. Consoante o disco, a função de repetição pode não estar disponível.

1. Durante a reprodução, prima o botão **TOOLS**. 
2. Prima os botões **▲▼** para seleccionar **Modo Repetir**.
3. Prima os botões **◀▶** para seleccionar **Capítulo** ou **Título** e, em seguida, prima o botão **ENTER**.
4. Para voltar à reprodução normal, prima novamente o botão **TOOLS**.
5. Prima os botões **▲▼** para seleccionar **Modo Repetir**.
6. Prima os botões **◀▶** para seleccionar **Desligado** e, em seguida, prima o botão **ENTER**.

Repetir o Título ou o Capítulo



Permite repetir o título do disco ou tudo.

Consoante o disco, a função de repetição pode não estar disponível.

1. Durante a reprodução, prima o botão **TOOLS**. 
2. Prima os botões **▲▼** para seleccionar **Modo Repetir** e, em seguida, prima os botões **◀▶** para seleccionar **Título** ou **Todas**.
3. Para voltar à reprodução normal, prima novamente o botão **TOOLS**.
4. Prima os botões **▲▼** para seleccionar **Modo Repetir**.
5. Prima os botões **◀▶** para seleccionar **Desligado** e, em seguida, prima o botão **ENTER**.

Repetir uma Secção



1. Durante a reprodução, prima o botão **TOOLS**. 
2. Prima os botões **▲▼** para seleccionar **Modo Repetir**.
3. Prima os botões **◀▶** para seleccionar **Repetir A-B** e, em seguida, prima o botão **ENTER**.
4. Prima o botão **ENTER** no ponto onde pretende iniciar a reprodução repetitiva (A).
5. Prima o botão **ENTER** no ponto onde pretende parar a reprodução repetitiva (B).
6. Para voltar à reprodução normal, prima novamente o botão **TOOLS**.
7. Prima os botões **▲▼** para seleccionar **Modo Repetir**.
8. Prima os botões **◀▶** para seleccionar **Desligado** e, em seguida, prima o botão **ENTER**.

NOTA

- Se definir o ponto (B) antes de terem decorrido 5 segundos, é apresentada uma mensagem de proibição.
- Consoante o disco, os itens do menu podem ser diferentes e este menu pode não estar disponível.

Seleccionar as Definições da Imagem



Esta função permite ajustar a qualidade do vídeo quando o produto estiver ligado a um televisor.

1. Durante a reprodução, prima o botão **TOOLS**.
2. Prima os botões **▲▼** para seleccionar **Definição Imagem** e, em seguida, prima o botão **ENTER**.
3. Prima os botões **◀▶** para seleccionar a **Definição Imagem** pretendida e, em seguida, prima o botão **ENTER**.
 - **Dinâmico** : Selecciona esta opção para aumentar a nitidez.
 - **Normal** : Selecciona esta opção para a maioria das aplicações de visualização.

Funções básicas

- **Filme** : A melhor definição para ver filmes.
- **Utilizador** : Permite ajustar as definições avançadas.

NOTA

- Quando utiliza a função BD Wise, este menu não é apresentado.

Seleccionar o Idioma de Áudio



Também pode utilizar esta função premindo o botão **AUDIO** no controlo remoto.



1. Durante a reprodução, prima o botão **TOOLS**.
2. Prima os botões **▲▼** para seleccionar **Áudio**.
3. Prima os botões **◀▶** para seleccionar o idioma de áudio pretendido.

NOTA

- O indicador **◀▶** não será apresentado no ecrã se a secção **BONUSVIEW** não contiver definições de áudio **BONUSVIEW**.
- Caso o Blu-ray Disc tenha uma secção **BONUSVIEW**, as informações sobre o modo principal/**BONUSVIEW** também são apresentadas. Prima o botão **◀▶** para alternar entre os modos de áudio principal e **BONUSVIEW**.
- Os idiomas disponíveis através da função Idioma de Áudio dependem dos idiomas codificados no disco. Esta função ou alguns idiomas podem não estar disponíveis.
- Um disco Blu-ray pode conter até 32 idiomas de áudio e um DVD até 8.
- Alguns discos Blu-ray podem permitir a selecção de bandas sonoras de áudio LPCM de vários canais ou em Dolby Digital em Inglês.
- Se premir o botão **AUDIO** no controlo remoto, é apresentada a barra de áudio. Prima o botão **RETURN** para remover a barra de áudio.

Seleccionar o Idioma das Legendas



Também pode utilizar esta função premindo o botão **AD/SUBTITLE** no controlo remoto.



1. Durante a reprodução, prima o botão **TOOLS**.
2. Prima os botões **▲▼** para seleccionar **Legenda**.
3. Prima os botões **◀▶** para seleccionar o idioma pretendido para as legendas.

NOTA

- Conforme o disco Blu-ray/DVD, poderá alterar as legendas no Menu do disco. Prima o botão **DISC MENU**.
- Esta função depende da selecção de legendas codificadas no disco e pode não estar disponível em todos os discos Blu-ray/DVDs.
- Um disco Blu-ray pode conter até 255 idiomas de legendas e um DVD até 32.
- Caso o disco Blu-ray tenha uma secção **BONUSVIEW**, as informações sobre o modo principal/**BONUSVIEW** também são apresentadas.
- Esta função altera em simultâneo as legendas principais e secundárias.
- É apresentado o número total de legendas primárias e secundárias, respectivamente.
- Se premir o botão **AD/SUBTITLE** no controlo remoto, é apresentada a barra de legendas. Prima o botão **RETURN** para remover a barra de legendas.

Alterar o Ângulo da Câmara



Quando um disco Blu-ray/DVD contém vários ângulos de uma determinada cena, pode seleccionar a função ÂNGULO.

1. Durante a reprodução, prima o botão **TOOLS**.
2. Prima os botões **▲▼** para seleccionar **Ângulo**.
3. Prima os botões **◀▶** para seleccionar o Ângulo pretendido.

Seleccionar Informações



Esta função permite verificar as informações dos conteúdos, incluindo nome, tamanho, etc.

1. Durante a reprodução, prima o botão **TOOLS**.
2. Prima os botões **▲▼** para seleccionar **Informações detalhadas** e, em seguida, prima o botão **ENTER**.



Definir BONUSVIEW



A função BONUSVIEW permite ver conteúdo adicional (como por exemplo, comentários) numa janela mais pequena, enquanto o filme é reproduzido. Esta função só está disponível se o disco incluir a funcionalidade BONUSVIEW.

1. Durante a reprodução, prima o botão **TOOLS**.
2. Prima os botões **▲▼** para seleccionar **Vídeo da BONUSVIEW** ou **Áudio da BONUSVIEW**.
3. Prima os botões **◀▶** para seleccionar a BONUSVIEW pretendida.

NOTA

- Se mudar do Vídeo da BONUSVIEW, o Áudio da BONUSVIEW é alterado automaticamente, de acordo com o Vídeo da BONUSVIEW.
- O conteúdo em 2D será convertido para 3D, em que a função BONUSVIEW não é aplicada. (Consoante o disco, poderá ser apresentada uma barra negra nos lados da imagem.)

Ouvir Música



Reproduzir um CD de Áudio (CD-DA)/MP3

1. Introduza um CD de Áudio (CD-DA) ou MP3.
 - Num CD de áudio (CD-DA), a primeira faixa é reproduzida automaticamente.
 - No caso de um disco de MP3, prima os botões **▲▼** para seleccionar **Música** e, em seguida, prima o botão **ENTER**.

Elementos do Ecrã de CD de Áudio (CD-DA)/MP3

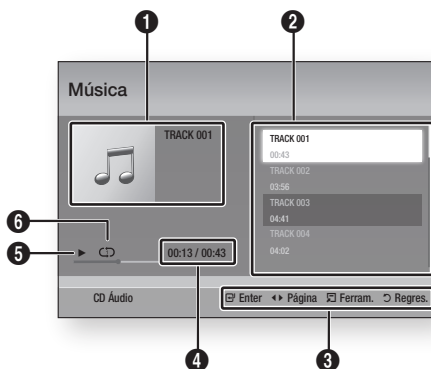

1. Apresenta informações sobre a música.
2. Apresenta a lista de reprodução.
3. Apresenta os botões disponíveis.
4. Indica o tempo de reprodução actual e total.
5. Indica o estado actual de reprodução.
6. Apresenta o estado actual de reprodução repetida.

2. Prima os botões **▲▼** para seleccionar a faixa que pretende reproduzir e, em seguida, prima o botão **ENTER**.

Funções básicas

Função AMG

Pode utilizar a função AMG para apresentar as informações de um CD de áudio (CD-DA).

1. Introduza um CD de Áudio (CD-DA).
Se o disco incluir informações de CD, será apresentada a janela seguinte.

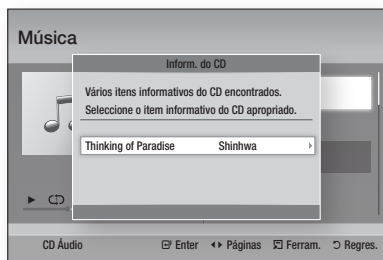

2. Prima o botão **ENTER**.
A informação de CD será apresentada e a primeira faixa é reproduzida automaticamente.

NOTA

- Quando o produto está desligado da rede, poderá não obter a informação de CD do CD de Áudio (CD-DA) caso se trate da versão mais recente.

Repetir um CD de Áudio (CD-DA)/MP3

1. Durante a reprodução da Lista de reprodução, prima o botão **TOOLS**. 
2. Prima os botões **▲▼** para seleccionar **Modo Repetir** e, em seguida, prima os botões **◀▶** para seleccionar o modo de repetição pretendido.
3. Prima os botões **▲▼** para seleccionar **Modo Aleatório** e, em seguida, prima os botões **◀▶** para seleccionar **Ligado** ou **Desligado**.
4. Prima o botão **ENTER**.

Desligado	As músicas são reproduzidas pela ordem em que foram gravadas.
(↺) Uma Música	Repete a música actual.
(↺) Todas	Repete todas as músicas.
(🎲) Modo Aleatório	O modo aleatório reproduz músicas aleatoriamente. Para utilizar esta função, defina o modo aleatório como Ligado .

Lista de Reprodução

1. Introduza um CD de Áudio (CD-DA) ou MP3.
 - Num CD de áudio (CD-DA), a primeira faixa é reproduzida automaticamente.
 - No caso de um disco de MP3, prima os botões **▲▼** para seleccionar **Música** e, em seguida, prima o botão **ENTER**.
2. Para passar para a lista de músicas, prima o botão **PARAR** (■) ou **RETURN**.
É apresentado o ecrã Lista de músicas.
3. Prima o botão **AMARELO (C)**.
4. Prima os botões **▲▼◀▶** para passar para a faixa pretendida e, em seguida, prima o botão **ENTER**. É apresentada uma marca de verificação na faixa.
Repita este procedimento para seleccionar mais faixas.



5. Para remover uma faixa da lista, avance para a faixa e, em seguida, prima novamente o botão **ENTER**.
A marca de verificação na faixa é cancelada.
6. Quando terminar, prima o botão **TOOLS**.

7. Prima os botões ▲▼ para seleccionar **Reprod. Selec.** e, em seguida, prima o botão **ENTER**.

As faixas seleccionadas serão reproduzidas automaticamente.

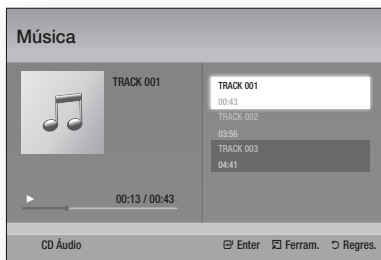

8. Para aceder à lista de músicas, prima o botão **RETURN**.

NOTA

- Pode criar uma lista de reprodução com um máximo de 99 faixas em CDs de Áudio (CD-DA).

Reproduzir Imagens



Reproduzir ficheiros JPEG

1. Introduzir um disco JPEG.
2. Prima os botões ▲▼ para seleccionar **Fotografias** e, em seguida, prima o botão **ENTER**.
3. Prima os botões ▲▼◀▶ para seleccionar a pasta que pretende reproduzir e, em seguida, prima o botão **ENTER**.
4. Prima os botões ▲▼◀▶ para seleccionar a fotografia que pretende reproduzir e, em seguida, prima o botão **ENTER**.

NOTA

- Não pode aumentar o tamanho das legendas e do gráfico de apresentação no modo de ecrã completo.

Utilizar o botão TOOLS

Pode utilizar várias funções ao premir o botão **TOOLS**.

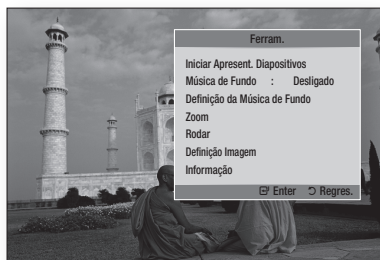

- **Iniciar Apresent. Diapositivos** : Selecciona esta opção para iniciar a apresentação de diapositivos.
- **Música de Fundo** : Selecciona esta opção para ouvir música enquanto visualiza a imagem.
- **Definição da Música de Fundo** : Selecciona esta opção para configurar a definição da música de fundo.
- **Zoom** : Selecciona esta opção para ampliar a imagem actual. (Amplia até 4 vezes)
- **Rodar** : Selecciona esta opção para rodar a imagem. (Roda a imagem para a direita ou para a esquerda.)
- **Definição Imagem** : Selecciona esta opção se pretender ajustar a qualidade da imagem.
- **Informação** : Indica as informações das imagens incluindo o nome e tamanho, etc.

NOTA

- Para activar a função de música de fundo, deve certificar-se de que o ficheiro de fotografia está guardado no mesmo suporte de armazenamento que o ficheiro de música. Contudo, a qualidade do som pode ser afectada pela velocidade de transmissão do ficheiro MP3, pelo tamanho da fotografia e pelo método de codificação.

Funções básicas

Utilizar a função Apresentação de Diapositivos

1. Prima o botão **TOOLS**.
2. Prima os botões **▲▼** para seleccionar **Iniciar Apresent. Diapositivos** e, em seguida, prima o botão **ENTER**.
É iniciada a apresentação de diapositivos.
3. Para fazer uma pausa na apresentação de diapositivos, prima novamente o botão **TOOLS**.

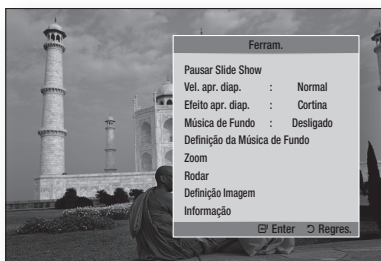

4. Prima os botões **▲▼** para seleccionar **Pausar Slide Show** e, em seguida, prima o botão **ENTER**.
5. Também pode definir a velocidade e o efeito da apresentação de diapositivos utilizando o mesmo método.

Media Play

A função Media Play permite reproduzir conteúdos HDD/USB ou os conteúdos transferidos para o PC com a função AllShare.

Para obter mais informações sobre a função AllShare, consulte a página 82.

1. Prima o botão **MENU**.
É apresentado o menu inicial.

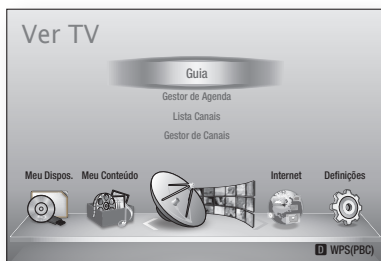

2. No modo Parar, ligue o dispositivo de armazenamento USB à porta USB no painel anterior do produto.



3. Prima o botão **ENTER**.
4. Prima os botões **▲▼◀▶** para seleccionar os vídeos, a música ou as fotografias pretendidos e, em seguida, prima o botão **ENTER**.
5. Para reproduzir ficheiros de vídeo, música ou fotografia, consulte as páginas 53~62.

NOTA

- Tem de remover o dispositivo de armazenamento USB em segurança (executando a função "Ret. c/ seg. USB") para evitar possíveis danos na memória USB. Prima o botão **MENU** para avançar para o menu inicial, seleccione o botão **AMARELO (C)** e, em seguida, prima o botão **ENTER**.
- Se inserir um disco durante a reprodução do dispositivo de armazenamento USB, o modo do dispositivo é automaticamente alterado para "DVD ou CD".

Funções de DTV

Ecrã

1. Após a Sintonização estar concluída, pode ver canais de TV.
2. Para alterar os canais de TV, prima o botão **PROG** (▲/▼). (Para avançar directamente para um canal de TV, prima os números de canal do canal de TV pretendido utilizando os botões numéricos do controlo remoto.)

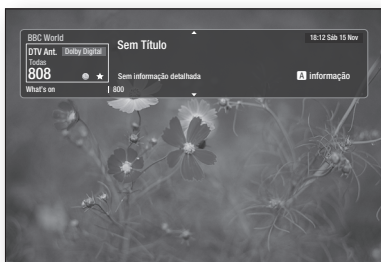

3. Se quiser ver TV depois de ver um disco Blu-ray/DVD/CD ou quaisquer outros conteúdos incluindo conteúdos da Internet através de Smart Hub ou Allshare, prima o botão **MENU** no controlo remoto para aceder ao menu Inicial.
4. Se já tiver concluído a sintonização, pode passar para o modo DTV premindo o botão **MENU** novamente.

NOTA

- O ícone apresentado pode ser diferente conforme a informação ou sinal do serviço.

Utilizar o botão TOOLS

Prima o botão **TOOLS** enquanto vê um canal.



- Ecrã do menu Ferramentas

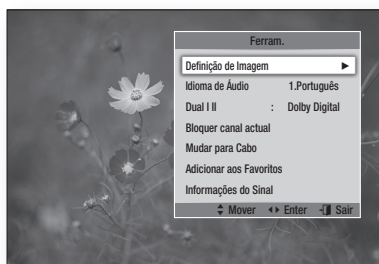

Definição de Imagem

1. Prima o botão **TOOLS** enquanto vê um canal.
2. Prima os botões ▲▼ para seleccionar **Definição de Imagem** e, em seguida, prima o botão **ENTER**.
Para obter mais informações sobre este menu, consulte a páginas 57~58.

Seleccionar o Idioma de Áudio

1. Prima o botão **TOOLS** enquanto vê um canal.
2. Prima os botões ▲▼ para seleccionar **Idioma de Áudio**.
3. Prima os botões ◀▶ para seleccionar o Idioma de Áudio pretendido e, em seguida, prima o botão **ENTER**.

Funções de DTV

Seleccionar Dual I II

Também pode utilizar esta função premindo o botão **AUDIO** no controlo remoto.



1. Prima o botão **TOOLS** enquanto vê um canal.
2. Prima os botões **▲▼** para seleccionar **Dual I II**.
3. Prima os botões **◀▶** para seleccionar o Áudio pretendido e, em seguida, prima o botão **ENTER**.

Bloquer canal actual

Pode bloquear um canal de TV definindo um PIN.

1. Prima o botão **TOOLS** enquanto vê um canal.
2. Prima os botões **▲▼** para seleccionar **Bloquer canal actual** e, em seguida, prima o botão **ENTER**. É apresentado o menu para definir o PIN.
3. Introduza um número PIN de 4 dígitos. Quando concluir a definição do PIN, não é possível ver o canal bloqueado excepto se desbloquear o mesmo.
4. Se pretender desbloquear um canal bloqueado, prima o botão **TOOLS** enquanto vê Canais Bloqueados.
5. Prima **▲▼** para seleccionar **Bloquer canal actual** e, em seguida, prima o botão **ENTER**.
6. Introduza o PIN para desbloquear um canal de TV.

NOTA

- O menu de bloqueio do canal actual pode ser apresentado quando o país está definido como Holanda.

Mudar para Cabo

Se pretender ver transmissões por cabo, seleccione este menu.

1. Prima o botão **TOOLS** enquanto vê um canal.
2. Prima os botões **▲▼** para seleccionar **Mudar para Cabo** e, em seguida, prima o botão **ENTER**.

Adicionar aos favoritos

1. Prima o botão **TOOLS** enquanto vê um canal.
2. Prima os botões **▲▼** para seleccionar **Adicionar aos favoritos** e, em seguida, prima o botão **ENTER**.
3. Prima os botões **▲▼** para editar o canal pretendido e, em seguida, prima o botão **ENTER**.
4. Prima os botões **◀▶** para seleccionar **OK** e, em seguida, prima o botão **ENTER**.

Informação de Sinal

1. Prima o botão **TOOLS** enquanto vê um canal.
2. Prima os botões **▲▼** para seleccionar **Informações do Sinal** e, em seguida, prima o botão **ENTER**.
Pode verificar as informações de sinal.

Definir Descrição de Áudio & Idioma de Legendas

Definir a Descrição de Áudio

Pode adicionar uma descrição verbal ao áudio principal para ajudar utilizadores invisuais.

1. Prima o botão **AD/SUBTITLE** enquanto vê um canal de TV.
2. Prima os botões **▲▼** para seleccionar **Descrição de Áudio** e, em seguida, prima o botão **ENTER**.
3. Se seleccionar **Ligado**, o menu de volume é activado. Ajuste o volume da descrição de áudio de 0~100.

NOTA

- Também pode alternar a Descrição de Áudio premindo o botão **AD/SUBTITLE** novamente, depois de premir o botão **AD/SUBTITLE** pela primeira vez.

Seleccionar o Idioma das Legendas

1. Prima o botão **AD/SUBTITLE** enquanto vê um canal de TV.
2. Prima o botão **▲▼** para seleccionar o menu **Legenda** e, em seguida, prima o botão **ENTER**.

- **Legenda** : Pode definir esta opção como **Ligado** ou **Desligado**. Se seleccionar **Ligado**, o **Modo de Legendas** e **Idioma da Legenda** serão activados.
- **Modo de Legendas** : Selecciono o modo de legenda pretendido.
- **Idioma da Legenda** : Selecciono o idioma de legenda pretendido.

Ver o Guia de Programação

A informação de EPG (Guia de Programação Electrónico) é fornecido pelas cadeias de transmissão. Utilizando as grelhas de programação fornecidas pelas cadeias de transmissão, pode especificar antecipadamente os canais que pretender ver, para que o canal seja automaticamente alterado para o canal seleccionado, à hora especificada. As entradas de canal podem ser apresentadas em branco ou desactualizadas, conforme o estado do canal.

Também pode utilizar esta função premindo o botão **GUIDE** no controlo remoto.



1. Prima o botão **MENU**. É apresentado o menu inicial.
2. Prima os botões ◀▶ para seleccionar **Ver TV**.
3. Prima os botões ▲▼ para seleccionar **Guide** e, em seguida, prima o botão **ENTER**. É apresentado o guia de programação.

• Guia de Programação

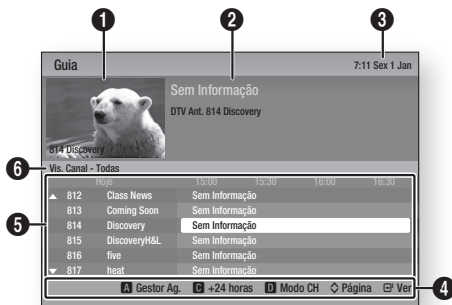

1. Apresenta o ecrã de canais.
2. Apresenta a informação dos canais.
3. Apresenta a data e hora actuais.

Ajuda da Navegação : Apresenta os botões do controlo remoto disponíveis.

- **VERMELHO (A)** : Para definir o horário do programa.
- **AMARELO (C)** : Apresenta o canal desde a hora actual até 24 horas depois. Se seleccionar o botão **AMARELO (C)**, o botão **VERDE (B)** é apresentado. Prima para visualizar a lista de canais antes das 24 horas.
- **AZUL (D)** : Para alterar a Visualização de Canais (Todos, TV, Rádio, Dados/Outros, Favoritos 1,2,3...)
- Botões **PROG (▲/▼)** : Avançar para a página seguinte ou retroceder para a anterior.
- Botão **ENTER**

4.
 - Quando selecciona um programa que está actualmente a ser transmitido, pode ver o canal seleccionado em ecrã completo.
 - Quando selecciona um programa com emissão programada, pode definir a Visualização temporizada ou a Gravação temporizada. Prima o botão ◀▶ para seleccionar a Visualização temporizada ou a Gravação temporizada e, em seguida, prima o botão **ENTER** novamente. É apresentado o ícone de Temporizador no guia de programação.

5. Apresenta os Canais guardados.
6. Apresenta o modo de visualização.

Gestor de Programação

Certifique-se de que o relógio está correctamente configurado antes de utilizar esta função. (Consulte a página 48)

Também pode utilizar esta função premindo o botão **GUIDE** no controlo remoto.



1. Prima o botão **MENU**. É apresentado o menu inicial.
2. Prima os botões ◀▶ para seleccionar **Ver TV**.
3. Prima os botões ▲▼ para seleccionar **Guide** e, em seguida, prima o botão **ENTER**. É apresentado o guia de programação.

Funções de DTV

- Prima os botões **▲▼◀▶** para seleccionar o canal a que pretende aplicar a Gravação temporizada (ou Visualização temporizada), prima o botão **VERMELHO (A)**.
- Prima o botão **ENTER**.
- Prima os botões **◀▶** para seleccionar **Tempo visual.** ou **Grav. Tempor.** e, em seguida, prima o botão **ENTER**.



- Introduza os itens necessário utilizando os botões **▲▼◀▶** e, em seguida, prima o botão **ENTER**.
- Prima o botão **ENTER** novamente.

NOTA

- Se o programa estiver definido para Visualização temporizada ou Gravação temporizada no gestor de programação, o ícone Temporizador não é apresentado no guia de programação.

Para Cancelar ou Editar a Programação

- Prima o botão **VERMELHO (A)** no guia de programação.
- Prima os botões **▲▼◀▶** para seleccionar o canal programado que pretende cancelar ou editar e, em seguida, prima o botão **ENTER**.
- Prima os botões **◀▶** para seleccionar **Cancelar Planos** ou **Edição** e, em seguida, prima o botão **ENTER**.

NOTA

- Se o programa reservado for editado no gestor de programação, o ícone Temporizador não é apresentado no guia de programação.

Ver DTV com efeitos 3D

Pode aplicar efeitos 3D a todos os programas de emissão Live TV e programas de TV gravados.

- Enquanto estiver a ver o programa de TV ou a reproduzir um programa de TV gravado, prima o botão **2D➔3D** no controlo remoto. É apresentado o menu 3D.
 - 2D ➔ 3D** : Altera uma imagem 2D para 3D.
 - Lado a lado** : Apresenta duas imagens lado a lado.
 - Superior e inferior** : Apresenta uma imagem por cima de outra.

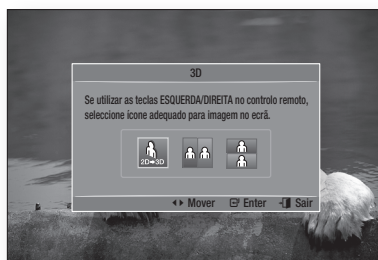

- Prima os botões **◀▶** para seleccionar o modo 3D pretendido e, em seguida, prima o botão **ENTER**.
- Se premir o botão **2D➔3D** uma vez durante a visualização de 3D, a imagem apresentada muda para o modo 2D.

NOTA

- Se alterar o canal de TV durante a visualização de DTV em 3D do modo Lado a Lado, a imagem apresentada muda para o modo 2D automaticamente.
- Quando o efeito 3D do modo Lado a Lado está activado, não é possível ajudar o modo 3D.
- Se um programa de TV não suportar o modo Lado a Lado, Superior e Inferior ou a função de Detecção Automática, os menus de selecção de 3D não são apresentados.

Utilizar o Serviço de Teletexto

Se um programa de DTV suportar sinal de teletexto, pode utilizar o serviço de teletexto. Para que a informação de teletexto seja apresentada correctamente, a recepção de canal tem de ser estável. Caso contrário, poderão não ser apresentadas todas as informações ou algumas páginas podem não ser apresentadas.

1. Prima o botão **TTX/MIX** enquanto vê um canal de TV.
2. Se premir o botão **TTX/MIX** repetidamente, pode alterar ou sair do modo de teletexto.

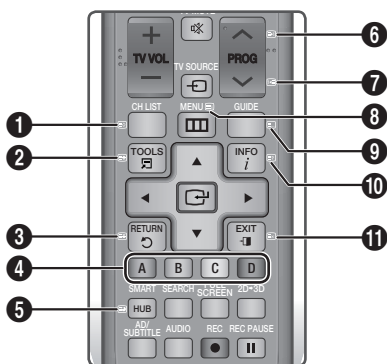

1	(guardar) : Guarda as páginas de Teletexto.
2	(tamanho) : Apresenta o teletexto na metade superior do ecrã em tamanho duplo. Para mover o texto para a metade inferior do ecrã, prima novamente. Para a visualização normal, prima novamente.
3	(manter) : Mantém a visualização na página actual, no caso de existirem várias páginas secundárias que avançam automaticamente. Para anular, prima novamente.
4	Botões de cor (vermelho, verde, amarelo, azul) : Se o sistema FASTEXT for utilizado pela empresa transmissora, os diferentes tópicos da página do Teletexto estão codificados por cores e podem ser seleccionados premindo os botões de cor. Prima a cor correspondente ao tópico pretendido. É apresentada uma nova página codificada por cores. Os itens podem ser seleccionados da mesma forma. Para visualizar a página seguinte ou a anterior, prima o botão da cor correspondente.
5	(sub-página) : Apresenta a sub-página disponível.

6	(página seguinte) : Apresenta a página de Teletexto seguinte.
7	(página anterior) : Apresenta a página de Teletexto anterior.
8	(índice) : Apresenta a página de índice em qualquer altura quando consulta o Teletexto.
9	(modo) : Selecciona o modo de Teletexto (LIST/ FLOF). Se premido durante o modo LIST, altera o modo para o modo de gravação de lista. No modo de gravação de lista, pode guardar uma página de Teletexto numa lista utilizando o botão (guardar).
10	(revelar) : Apresenta o texto oculto (respostas a jogos, por exemplo). Para apresentar o ecrã normal, prima novamente.
11	(cancelar) : Reduz o ecrã de Teletexto de forma a sobrepor-se à transmissão actual.

Página de Teletexto padrão

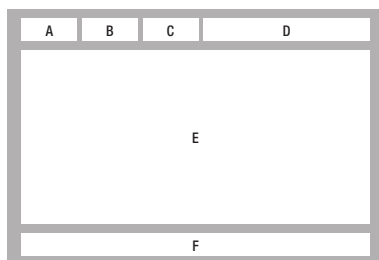

Parte	Conteúdos
A	Número de página seleccionado.
B	Identificação do canal a transmitir.
C	Número de página actual ou indicações de procura.
D	Data e hora.
E	Texto.
F	Informação de estado. Informação FASTEXT.

NOTA

- O controlo de TTX/MIX de Teletexto está disponível apenas quando o programa da DTV suporta o sinal de teletexto.

Funções Avançadas

Gravação

Este produto pode gravar em HDD ou em dispositivos externos.

Antes de gravar

Verifique o dispositivo de gravação predefinido e o espaço de armazenamento disponível na gestão do dispositivo. (Para obter mais informações sobre a gestão de dispositivos, consulte a página 49)

Gravar o canal de TV que está a ver

1. Prima o botão **PROG** (▲/▼) ou os botões numéricos para seleccionar o canal de TV que pretende gravar.
2. Prima o botão **REC** (■).



3. Se pretender ajustar a duração da gravação, prima o botão **REC** (■) durante a gravação.
4. Prima os botões ▲▼ para seleccionar a duração pretendida da gravação e, em seguida, prima o botão **ENTER**.

Para fazer uma pausa na gravação

1. Prima o botão **REC PAUSE** (■) para fazer uma pausa numa gravação em curso.
2. Prima o botão **REC PAUSE** (■) ou **REC** (■) para retomar a gravação.

Para parar de gravar

1. Prima o botão **PARAR** (■) para parar uma gravação em curso. É apresentada a mensagem "Gravação concluída".
2. Se estiver a gravar um canal de TV diferente do canal que está a ver, prima o botão **PARAR** (■) e mensagem abaixo é apresentada.

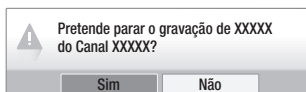

3. Prima os botões ◀▶ para seleccionar **Sim**, e, em seguida, prima o botão **ENTER** para parar a gravação.
4. Durante este processo, não é necessário mudar para o canal que está a ser gravado.

Controlo da reprodução durante a gravação

Durante a gravação de um canal de TV, pode procurar cenas ou avançar para o ponto inicial da gravação.

1. Botões **PROCURAR** (◀▶) : Procurar a cena pretendida.
▶▶ 1 → ▶▶ 2 → ▶▶ 3 →
▶▶ 4 → ▶▶ 5 → ▶▶ 6 → ▶▶ 7
◀◀ 1 → ◀◀ 2 → ◀◀ 3 →
◀◀ 4 → ◀◀ 5 → ◀◀ 6 → ◀◀ 7
2. Botão **AVANÇAR** (▶▶▶) : Voltar ao ponto inicial da gravação.
3. Botão **AVANÇAR** (▶▶▶▶) : Avançar para a mesma cena na emissão Live TV.
4. Botão ◀ : Recua 20 Seg. em relação à posição actual.
5. Botão ▶ : Avança 20 Seg. em relação à posição actual.
6. Botão **PAUSA** (■) : Efectua uma pausa na cena, mantendo o processo de gravação.
7. Botão **PARAR** (■) : Se estiver a ver uma cena anterior, o ponto de reprodução irá avançar para a mesma cena na emissão Live TV. Se estiver a ver a mesma cena na emissão Live TV, a gravação será parada.

Verificar o Tempo de Gravação

Pode verificar o tempo de gravação no HDD.

1. No menu Inicial, prima os botões ◀▶ para seleccionar **Meu Conteúdo**.
2. Prima os botões ▲▼ para seleccionar **TV Gravada** e, em seguida, prima o botão **ENTER**. É apresentada a lista de TV Gravada.
3. Prima o botão ◀ para seleccionar **HDD** e, em seguida, prima o botão **INFO** button.

NOTA

- Após formatar, a capacidade do HDD é apresentada a cerca de 93% em relação às especificações do HDD do fornecedor. Este produto armazena alguns dados necessário ao funcionamento no HDD.
- Se o armazenamento disponível restante for inferior a 10 MB durante a gravação, esta termina automaticamente.

Ver outros canais durante a Gravação de um canal de TV

Enquanto está a gravar um programa, pode mudar o canal de TV.

1. Durante a gravação, prima o botão **PROG** (▲/▼) ou os botões numéricos para mudar o canal que pretende ver.

NOTA

- Os ficheiros gravados com uma duração inferior a 10 segundos não são guardados.
- Se o espaço disponível para gravar e guardar ficheiros de multimédia no HDD for inferior a 10 MB, não será possível gravar.

Reproduzir um Disco durante a Gravação de um canal de TV

Pode reproduzir um disco enquanto grava um canal de TV.

Se o disco já estiver carregado antes de iniciar a gravação

1. Prima o botão **MENU** no controlo remoto enquanto grava um canal de TV.
2. No menu Inicial, prima os botões ◀▶ para seleccionar **Meu Dispos..**

3. Prima os botões ▲▼ para seleccionar um disco para reproduzir e, em seguida, prima o botão **ENTER**.

Quando o Disco não está carregado

1. Introduza um disco na Ranhura para Discos.
2. O disco será carregado e reproduzido, ao mesmo tempo que continuar a gravar.

NOTA

- Este produto suporta Vídeo Blu-ray, Vídeo DVD e CD-DA.

Reproduzir conteúdos de TV Gravada durante a Gravação de um canal de TV

1. Prima o botão **MENU** no controlo remoto enquanto grava um canal de TV.
2. No menu Inicial, prima os botões ◀▶ para avançar para o **Meu Conteúdo**.
3. Prima o botão **ENTER** para TV Gravada.

NOTA

- Para parar de gravar, altere o modo de funcionamento para a vista de DTV e prima o botão **PARAR** (■).
- O programa de TV a ser gravado não é apresentado na página 'TV Gravada' na secção 'Meu Conteúdo'.

Função Time Shift

Pode efectuar uma pausa na emissão de TV ou começar a ver o programa de TV desde o ponto em que a função Time Shift foi activada.

Iniciar a função Time Shift com o botão PAUSA

1. Quando está a ver um canal de TV, prima o botão **PARAR** (■).
2. A imagem do programa de TV fica em pausa e é apresentada a barra da função Time Shift. **II** Pausa é apresentado à esquerda da barra de Time Shift.

Iniciar a função Time Shift com o botão REPRODUZIR

1. Quando está a ver um canal de TV, prima o botão **REPRODUZIR** (▶).
2. A função Time Shift é iniciada e é apresentada a barra de Time Shift. A emissão Live TV é apresentada à esquerda da barra de Time Shift.

Funções Avançadas

Informações de Time Shift

Pode ver as informações actuais sobre a função Time Shift.

1. Prima o botão **ENTER** no controlo remoto enquanto a função Time Shift está activada.
2. É apresentada a barra Time Shift tal como ilustrado abaixo.

• Ecrã Time Shift

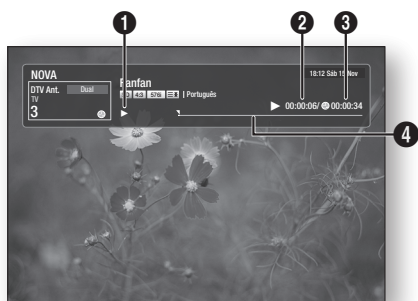

1	Apresentação do Modo : Mostra o estado actual da função Time Shift.
2	Apresenta o ponto de reprodução actual.
3	Apresenta o tempo gravado pela função Time Shift.
4	Apresenta a barra de progresso.

Botão de controlo da reprodução quando a função Time Shift está activada

1. Botões **PROCURAR** (◀▶) : Procurar a cena pretendida.
▶▶ 1 → ▶▶ 2 → ▶▶ 3 →
▶▶ 4 → ▶▶ 5 → ▶▶ 6 → ▶▶ 7
◀◀ 1 → ◀◀ 2 → ◀◀ 3 →
◀◀ 4 → ◀◀ 5 → ◀◀ 6 → ◀◀ 7
2. Botão **AVANÇAR** (⏮) : voltar ao início de Time Shift.
3. Botão **AVANÇAR** (⏭) : Mostrar a mesma cena com a emissão Live TV.
4. Botão ◀ : Recua 20 Seg. em relação à posição actual.
5. Botão ▶ : Avança 20 Seg. em relação à posição actual.

6. Botão **PAUSA** (⏸) : Efectua uma pausa na cena, mantendo a função Time shift.
7. Botão **PARAR** (⏹) : Se estiver a ver uma cena anterior, o ponto de reprodução irá avançar para a mesma cena da emissão Live TV. Se estiver a ver a mesma cena com Live TV, a função Time shift será parada.

Para parar Time Shift

1. Se a barra Time Shift não estiver no modo **PAUSA** ou **ANTERIOR**, prima o botão **PARAR** (⏹). É apresentada a mensagem “Pretende parar a função Timeshift?”.
2. Selecione o botão **Sim** e prima o botão **ENTER** para parar Time Shift.
3. Se a barra de Time Shift estiver no modo **PAUSA** ou **ANTERIOR**, o modo Time Shift será alterado para a emissão Live TV quando premir o botão **PARAR** (⏹) pela primeira vez.
4. Prima o botão **PARAR** (⏹) novamente e será apresentada a mensagem indicada acima.
5. Selecione **Sim** e, em seguida, prima o botão **ENTER**.

Reproduzir o Título Gravado

1. No menu Inicial, prima os botões ◀▶ para seleccionar **Meu Conteúdo**.
2. Prima os botões ▲▼ para seleccionar **TV Gravada** e, em seguida, prima o botão **ENTER**. É apresentada a lista de TV Gravada.
3. Prima os botões ▲▼◀▶ para seleccionar o título que pretende reproduzir e, em seguida, prima o botão **ENTER**. O título seleccionado é reproduzido.
4. Durante a reprodução, prima o botão **ENTER**. São apresentadas cinco cenas como miniaturas.
5. Prima os botões ◀▶ para seleccionar a cena pretendida e, em seguida, prima o botão **ENTER** para iniciar a reprodução desde o início da cena.

Editar o Título Gravado

1. No ecrã de TV Gravada, prima o botão **AMARELO (C)** para apresentar a caixa de verificação.
2. Prima o botão **ENTER** para seleccionar o título que pretende editar.
3. Prima o botão **TOOLS**.
4. Prima os botões **▲▼** para seleccionar **Edição** e, em seguida, prima o botão **ENTER**.

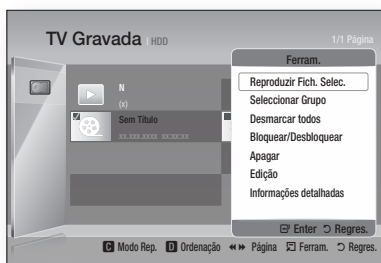

Mudar o nome de um Título Gravado

Siga os Passos 1 a 4 na secção 'Editar o Título Gravado'.

1. Prima os botões **◀▶** para seleccionar **Mudar nome** e, em seguida, prima o botão **ENTER**.

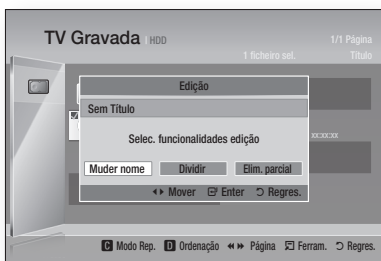

2. Seccione os caracteres pretendidos utilizando os botões **▲▼◀▶** e, em seguida, prima o botão **ENTER**.
3. Prima os botões **▲▼◀▶** para seleccionar **Concluído** e, em seguida, prima o botão **ENTER**.

Dividir uma Secção de um Título (Divisão em dois)

Siga os Passos 1 a 4 na secção 'Editar o Título Gravado'.

1. Prima os botões **◀▶** para seleccionar **Dividir** e, em seguida, prima o botão **ENTER**.

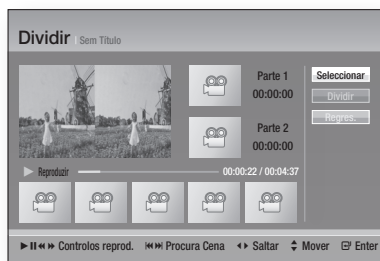

2. Com o botões relacionados com a reprodução, avance até ao ponto em que pretende dividir e, em seguida, prima o botão **ENTER**.
3. Prima o botão **ENTER** para seleccionar **Dividir**.
4. Prima os botões **◀▶** para seleccionar **Sim** e, em seguida, prima o botão **ENTER**. O título fica em duas partes e os títulos seguintes recuam um a um.
5. Prima o botão **ENTER** para seleccionar **OK**.

NOTA

- A duração mínima da secção dividida deve ser superior a 10 segundos.

Dividir uma Secção de um Título (Eliminação parcial)

1. Prima os botões **◀▶** para seleccionar **Elim. parcial** e, em seguida, prima o botão **ENTER**.



Funções Avançadas

- Prima o botão **ENTER** no ponto inicial. A imagem e a hora do ponto inicial são apresentados na janela de ponto inicial da eliminação parcial.
 - Selecione os pontos de início e de fim que pretende eliminar utilizando os botões relacionados com a reprodução.
- Prima o botão **ENTER** no ponto de fim. A imagem e a hora do ponto de fim são apresentados na janela de ponto de fim da eliminação parcial.
- Prima o botão **ENTER** para seleccionar **Apagar**.
- Prima os botões **◀▶** para seleccionar **OK** e, em seguida, prima o botão **ENTER**.

NOTA

- A duração mínima da secção eliminada deve ser superior a 10 segundos.

Copiar

Copiar Vídeos, Música ou Fotografias

Conteúdos	HDD/DISC/ AllShare → USB	DISC/USB/ AllShare → HDD	HDD/DISC/ USB → AllShare
Música	Suportada	Suportada	Suportada
Fotografias	Suportada	Suportada	Suportada
Vídeos	Suportada	Suportada	Suportada

- Disco (CD-DA/CD-R/CD-RW, DVD±R(Finalizados) /DVD+RW/DVD-RW(Finalizados)) → HDD ou USB
- USB PTP não está disponível em cópias para USB.
- A função de cópia não é suportada se o dispositivo estiver formatado com NTFS.
- O sinal de transmissão pode ser gravado no HDD mas a função de cópia não é suportada.

- Prima o botão **MENU**. É apresentado o menu inicial.
- No modo Parar, ligue o dispositivo de armazenamento USB à porta USB no painel anterior do produto.
- Prima o botão **ENTER**.
- Prima os botões **▲▼◀▶** para seleccionar **Música** e, em seguida, prima o botão **ENTER**.

- Prima o botão **AMARELO (C)** para visualizar a caixa de verificação.
- Prima o botão **ENTER** para verificar a faixa pretendida.
- Prima o botão **TOOLS**.



- Prima os botões **▲▼** para seleccionar **Copiar** e, em seguida, prima o botão **ENTER**.
- Prima o botão **ENTER** novamente. Para cancelar o processo de cópia, prima o botão **PARAR (■)**.

Extrair de um CD de áudio (CD-DA)

- Introduza um CD de Áudio (CD-DA) e, em seguida, prima o botão **PARAR (■)** ou **RETURN** para avançar para a Lista de música.
- Prima o botão **AMARELO (C)** para visualizar a caixa de verificação.
- Prima o botão **ENTER** para verificar a faixa pretendida.
- Prima o botão **TOOLS**.



- Prima os botões **▲▼** para seleccionar **Ripar** e, em seguida, prima o botão **ENTER**.

Serviços da Rede

Pode utilizar vários serviços fornecidos pela rede, como o Smart Hub ou o BD-LIVE, ligando o produto à rede.

Leia as instruções que se seguem antes de utilizar qualquer serviço da rede.

1. Ligue o produto à rede.
(Consulte as páginas 30~31)
2. Configure as definições da rede.
(Consulte as páginas 44~48)

Utilizar o Smart Hub

Utilizando o Smart Hub, pode transmitir em sequência filmes, vídeos e música da Internet, aceder a várias aplicações cobradas ou gratuitas e visualizá-las no seu televisor. O conteúdo das aplicações inclui notícias, desporto, previsões meteorológicas, cotações da bolsa, mapas, fotografias e jogos.

Pode também iniciar esta função, premindo o botão **SMART HUB** do controlo remoto.



Iniciar o Smart Hub pela primeira vez

Para iniciar o Smart Hub pela primeira vez, execute os passos seguintes:

1. Aceda ao menu inicial.

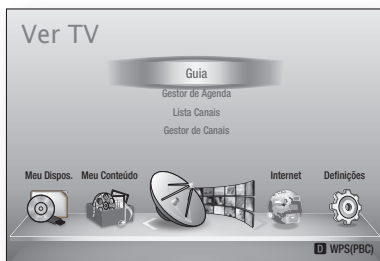

2. Prima os botões ◀▶ para seleccionar **Internet** e, em seguida, prima o botão **ENTER**.

3. É apresentado o ecrã do Smart Hub. Em alguns casos, o ecrã País é apresentado imediatamente após este ecrã.
4. Se o ecrã País for apresentado, prima os botões ▲▼ para seleccionar o país e, em seguida, prima o botão **ENTER**.

NOTA

- Algumas aplicações estão disponíveis apenas em determinados países.

5. É apresentado o ecrã Acordo de Termos do Serviço.

Se pretender aceitar, prima os botões ◀▶ para seleccionar **Concordar** e, em seguida, prima o botão **ENTER**.

NOTA

- Os ecrãs poderão demorar algum tempo a ser apresentados.

6. O ecrã Actualização de Serviços é apresentado e instala um conjunto de serviços e aplicações. Uma vez concluído o processo, o ecrã é fechado. As aplicações e serviços transferidos são apresentados no ecrã do Smart Hub. Este procedimento pode demorar algum tempo.

NOTA

- O Smart Hub poderá ser momentaneamente fechado durante o processo de instalação.
- Após a instalação, poderão ser apresentados alguns ecrãs. Pode premir o botão **ENTER** para os fechar ou deixá-los fechar autonomamente.

7. Para iniciar uma aplicação, prima os botões ▲▼◀▶ para realçar um widget e, em seguida, prima o botão **ENTER**.

Serviços da Rede

O Smart Hub em resumo

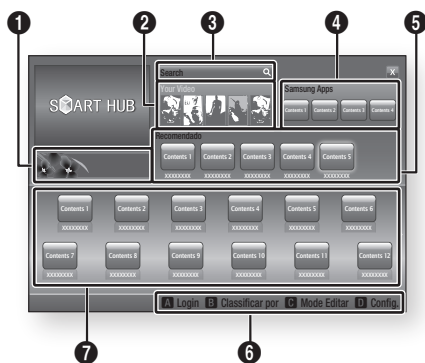

1

Anúncios : Apresenta o Guia do Smart Hub, uma introdução ao produto e introduções de novas aplicações.

2

Your Video : Faculta recomendações de vídeos com base nas suas preferências.

- Permite-lhe visualizar recomendações de filmes com base nas suas preferências anteriores.
- Permite-lhe seleccionar um filme, apresenta uma lista de fornecedores de VOD (Video on Demand) que tenham o filme disponível e, em seguida, permite-lhe seleccionar um fornecedor para transmissão em sequência. (A transmissão em sequência não está disponível em todas as áreas.)
- Para obter instruções de utilização da função Os Seus Vídeos, visite a página www.samsung.com.

3

Search : Faculta uma pesquisa integrada dos seus fornecedores de vídeo e dispositivos AllShare ligados.

- Pode ser utilizada ao utilizar o Smart Hub (excepto se estiver a assistir a um Blu-ray Disc).
- Para obter fácil acesso, utilize o botão **SEARCH** no controlo remoto.
- Para obter instruções de utilização da função de pesquisa, visite a página www.samsung.com.

4

Samsung Apps : Pode transferir vários serviços de aplicações gratuitos e cobrados.

5

Recomendado : Indica conteúdos recomendados geridos pela Samsung.

Ajuda da Navegação : Apresenta os botões do controlo remoto que pode utilizar para navegar no Smart Hub.

6

- **VERMELHO (A)** : Para iniciar sessão no Smart Hub.
- **VERDE (B)** : Para ordenar as aplicações.
- **AMARELO (C)** : Para editar as aplicações.
- **AZUL (D)** : Para alterar as definições do Smart Hub.

7

As Minhas Aplicações : Apresenta a galeria pessoal de aplicações que pode ser adicionada, modificada e eliminada.

NOTA

- A Samsung Electronics declina qualquer responsabilidade legal por quaisquer interrupções do serviço Smart Hub causadas pelo fornecedor de serviços, independentemente do motivo.
- O serviço Smart Hub transfere e processa dados através da Internet para que possa aceder aos conteúdos da Internet no ecrã do seu televisor. Se a ligação à Internet for instável, o serviço poderá ser mais demorado ou interrompido. Além disso, o produto poderá desligar-se automaticamente como resposta a condições da Internet. Neste caso, verifique a ligação à Internet e tente novamente.
- Os serviços de aplicação poderão ser fornecidos apenas em inglês e os conteúdos disponíveis podem variar consoante a área.
- Para obter mais informações sobre um serviço Smart Hub, visite o sítio da Web do fornecedor de serviços aplicável.
- Os serviços fornecidos estão sujeitos a alterações, sem aviso prévio, pelo fornecedor do serviço Smart Hub.
- Os conteúdos do serviço Smart Hub podem variar consoante a versão de firmware do produto.

Utilizar o teclado

Com o controlo remoto, pode utilizar o teclado no ecrã para introduzir letras, números e símbolos.

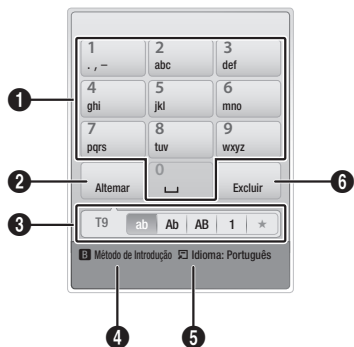

1	O teclado actual. Utilize para introduzir letras, números e símbolos.
2	Prima o botão DISC MENU no controlo remoto para alterar o modo de introdução. : ab, Ab, AB, números ou ícones.
3	Apresenta o modo de introdução actual.
4	Prima o botão VERDE (B) no controlo remoto para alterar o método de introdução. (T9 ou ABC)
5	Prima o botão TOOLS no controlo remoto para alterar o idioma.
6	Prima o botão TITLE MENU no controlo remoto para eliminar um carácter.

Introduzir texto, números e símbolos

Para introduzir texto, prima o botão numérico correspondente à letra que pretende introduzir no controlo remoto. Prima o botão rapidamente para introduzir uma letra que não corresponda à primeira letra apresentada no botão do teclado no ecrã. Por exemplo, se pretender introduzir a letra b, prima rapidamente o botão 2 duas vezes no controlo remoto. Para introduzir a primeira letra apresentada num botão, prima o botão, solte-o e aguarde.

Para mover o cursor no texto, utilize os botões de seta. Para eliminar texto, mova o cursor para a direita do carácter que pretende eliminar e, em seguida, prima o botão **TITLE MENU**. Para alternar entre maiúsculas e minúsculas ou introduzir números ou pontuação, prima o botão **DISC MENU**.

Criar uma conta

Para estabelecer a sua própria configuração exclusiva do Smart Hub, crie uma conta Smart TV. Para criar uma conta, execute os seguintes passos:

1. Prima o botão **VERMELHO (A)** no controlo remoto. É apresentado o ecrã Criar Conta.



2. Prima os botões **▲▼◀▶** para seleccionar **Criar conta** e, em seguida, prima o botão **ENTER**.
3. No ecrã seguinte, seleccione **ID do Smart Hub** e, em seguida, prima o botão **ENTER**. São apresentados um ecrã de introdução e um teclado.
4. Utilize o teclado para introduzir o seu endereço de e-mail. Este será o seu ID.

NOTA

- O teclado funciona como o teclado de um telemóvel.
5. Quando terminar, prima o botão **ENTER** para seleccionar **OK** e, em seguida, prima novamente o botão **ENTER**. Volta a ser apresentado o ecrã Criar Conta.
 6. Seleccione **Palavra-passe** e, em seguida, prima o botão **ENTER**. São apresentados um ecrã de introdução e um teclado.
 7. Utilize o teclado para introduzir uma palavra-passe.

A palavra-passe pode corresponder a qualquer combinação de letras, números e símbolos.

NOTA

- Prima o botão **VERMELHO (A)** no controlo remoto para visualizar ou ocultar a palavra-passe enquanto a introduz.

Serviços da Rede

- Quando terminar, prima o botão **ENTER** para seleccionar **OK** e, em seguida, prima novamente o botão **ENTER**. Volta a ser apresentado o ecrã Criar Conta.
- Seleccione **Conf. pal.-passe.** e, em seguida, prima o botão **ENTER**.
- Repita os passos 7 e 8.
- Quando o ecrã Criar Conta for novamente apresentado, seleccione **Criar conta** e, em seguida, prima o botão **ENTER**. É apresentada a janela de confirmação.
- Seleccione **OK** e, em seguida, prima o botão **ENTER**. É apresentada a janela Continuar a Registrar Serviço.
- Seleccione **Registrar** e, em seguida, prima o botão **ENTER**.
- É apresentada a janela Registrar Conta de Serviço.
 - Se já tiver contas existentes com qualquer um dos fornecedores indicados, pode associar a conta do fornecedor e a palavra-passe da conta do fornecedor à sua conta Smart TV. O registo facilita o acesso ao sítio da Web dos fornecedores. Para obter instruções de registo, aceda ao passo 2 da secção Gestão de Contas, no menu Definições.
 - Se não tiver contas de fornecedor existentes ou não pretender registar contas existentes, seleccione **OK** e, em seguida, prima o botão **ENTER**. Pode também deixar que a janela se feche autonomamente após cerca de um minuto.
- Seleccione o seu ID na lista apresentada e, em seguida, prima o botão **ENTER**. Volta a ser apresentado o ecrã Criar Conta.
- Seleccione **Palavra-passe** e, em seguida, prima o botão **ENTER**. São apresentados um ecrã de introdução e um teclado.
- Com o teclado e o controlo remoto, introduza a palavra-passe. Quando terminar, prima o botão **ENTER**, seleccione **OK** e, em seguida, prima novamente o botão **ENTER**.

NOTA

- Se pretender que o Smart Hub introduza automaticamente a palavra-passe, seleccione Memorizar o meu ID Smart TV e palavra-passe após a introdução da palavra-passe e, em seguida, prima o botão **ENTER**. É apresentada uma marca de verificação. O Smart Hub introduzirá agora a palavra-passe automaticamente quando seleccionar ou introduzir o seu ID.

O menu Definições - AZUL (D)

O ecrã do menu Definições oferece-lhe acesso às funções de gestão de contas, reposição e propriedades.

Para aceder ao menu Definições e seleccionar um item de menu, execute os seguintes passos:

- Prima o botão **AZUL (D)** no controlo remoto.
- Prima os botões **▲▼** para seleccionar um item de menu e, em seguida, prima o botão **ENTER**.

As funções do menu Definições são descritas em seguida.

NOTA

- O item Gestor de Serviços apresentado no menu Definições não está disponível para o BD-HDD Combo.

NOTA

- Tem de utilizar um endereço de e-mail como ID.
- Pode registar até 10 contas de utilizador.
- Não é necessário ter uma conta para utilizar o Smart Hub.

Início de sessão na conta

Para iniciar sessão na sua conta Smart TV, execute os seguintes passos:

- Com o ecrã principal do Smart Hub apresentado no seu televisor, prima o botão **VERMELHO (A)** no controlo remoto. É apresentado o ecrã Criar Conta.
- Seleccione a **Seta para Baixo** junto ao campo **ID do Smart Hub** e, em seguida, prima o botão **ENTER**.

Gestão da conta

O menu Gestão de Contas inclui funções que lhe permitem registar as suas contas de fornecedores de serviços, alterar a sua palavra-passe do Smart Hub e eliminar ou desactivar a sua conta Smart TV.

Registar Conta de Serviço

Se já tiver contas existentes de qualquer um dos fornecedores apresentados pela função Registar Conta de Serviço, pode associar a conta do fornecedor e a palavra-passe da conta do fornecedor à sua conta Smart TV. Se associar uma conta, poderá iniciar facilmente sessão nessa conta através do Smart Hub, sem introduzir o nome ou palavra-passe da conta.

Para utilizar a função Registar Conta de Serviço, execute os seguintes passos:

1. No menu Gestão de Contas, seleccione Registar Conta de Serviço e, em seguida, prima o botão **ENTER**. É apresentada a janela Registar Conta de Serviço.
2. Prima os botões de seta ▲▼ para seleccionar um fornecedor de serviços que pretenda associar à sua conta Smart TV e, em seguida, prima o botão **ENTER**.

NOTA

- Se tiver uma conta Samsung e pretender utilizar a função Samsung Apps no Smart Hub, tem de registar a sua conta Samsung Apps aqui. Consulte a páginas 80~81 para obter mais informações.
3. Prima os botões ▲▼ para seleccionar Registar e, em seguida, utilizado o controlo remoto e o teclado no ecrã introduza o ID do sítio e a palavra-passe. Quando terminar, prima o botão **ENTER**.

NOTA

- Estes correspondem ao ID e à palavra-passe que utiliza normalmente para aceder à conta neste sítio.
4. Se tiver introduzido o ID e a palavra-passe correctamente, é apresentada a mensagem Registado com êxito.
 5. Se tiver premido **OK**, repita os passos 2 a 4 para associar outro fornecedor de serviços.
 6. Quando terminar, prima o botão **RETURN**.

Alt. pal.-passe

A função Alterar a palavra-passe permite-lhe alterar a palavra-passe do Smart Hub. Para alterar a palavra-passe, execute os seguintes passos:

1. Seleccione **Alt. pal.-passe** e, em seguida, prima o botão **ENTER**.
2. Introduza a palavra-passe actual. É apresentado o ecrã seguinte.
3. No ecrã seguinte, introduza uma nova palavra-passe na primeira linha. Introduza-a na segunda linha para confirmar.
4. É apresentado o ecrã de mensagem Alteração de palavra-passe concluída. Prima o botão **ENTER** ou aguarde pelo encerramento do ecrã (cerca de 5 segundos).

Remover da Lista Contas TV

A função Remover Contas de Serviço cancela todas as contas de serviço actualmente registadas no ecrã Registar Conta de Serviço.

Desactivar Conta

A função Desactivar Conta desactiva a conta Smart TV e elimina-a, bem como todas as respectivas definições, do Smart Hub.

Repor

A função Repor inicializa todos os widgets transferidos, apaga todas as contas e definições de utilizador do produto e repõe todas as predefinições de fábrica do Smart Hub. Em seguida, reinicia o Smart Hub como se estivesse a ser iniciado pela primeira vez. No entanto, a sua conta permanece no servidor Smart Hub. Para iniciar sessão na conta, introduza o seu ID e palavra-passe no ecrã Criar Conta. Para utilizar a função Repor, execute os seguintes passos:

1. No menu Definições, seleccione Repor e, em seguida, prima o botão **ENTER**. É apresentado o ecrã Repor.
2. Introduza a sua palavra-passe de Segurança. Esta corresponde à palavra-passe que introduziu se tiver configurado uma classificação parental para BD ou DVD (consulte a páginas 50~51). Se não tiver configurado, introduza 0000.

Serviços da Rede

3. Após alguns instantes, o Smart Hub é automaticamente reposto. O ecrã pode ficar a preto e, em seguida o Smart Hub reaparece. Após alguns instantes, o procedimento de reinicialização é iniciado.
4. Para concluir a reinicialização, aceda ao passo 4 da secção Iniciar o Smart Hub pela primeira vez. (Consulte a página 73)

NOTA

- Caso se tenha esquecido da palavra-passe, prima o botão **PARAR** () localizado no painel anterior do produto durante mais de 5 segundos, sem qualquer disco inserido.

Propriedades

O item de menu Propriedades inclui três funções que apresentam informações sobre o Smart Hub:

Detalhe

Apresenta informações sobre o Smart Hub, incluindo o número da versão, o número de serviços instalados, a utilização da memória e o ID exclusivo do produto.

Condições do Contrato Serviço

Apresenta o Acordo de Termos do Serviço.

O menu Modo de Edição - AMARELO (C)

As funções do menu Modo de Edição permitem-lhe manipular os widgets na secção As Minhas Aplicações do ecrã do Smart Hub. Utilizando estas funções, pode bloquear e desbloquear o acesso a alguns widgets, criar uma Nova Pasta e mover widgets para estas pastas, mudar o nome de pastas, eliminar widgets e alterar a posição dos widgets no ecrã.

Para aceder ao menu Modo de Edição e seleccionar um item de menu, execute os seguintes passos:

1. Prima o botão **AMARELO (C)** no controlo remoto. A barra do menu Modo de Edição é apresentada na parte inferior do ecrã.
2. Prima os botões **▲▼◀▶** para seleccionar um item de menu e, em seguida, prima o botão **ENTER**.

As funções da barra de menu Modo de Edição são descritas em seguida.

NOTA

- Alguns itens de menu poderão não ser apresentados no ecrã. Para ver estes itens, prima os botões **◀▶** para avançar para a extremidade do ecrã e, em seguida, prima uma ou mais vezes para visualizar os itens.
- Pode fechar a barra, realçando o X no canto inferior direito e, em seguida, premindo o botão **ENTER**.

Mover

A função Mover permite-lhe alterar a posição de um widget no ecrã. Para utilizar a função Mover, execute os seguintes passos:

1. Prima o botão **AMARELO (C)** no controlo remoto.
2. Selecciona um widget e, em seguida, prima o botão **ENTER**. É apresentada uma marca de verificação sobre o widget.
3. Prima os botões **▲▼◀▶** para seleccionar **Mover**, em seguida, prima o botão **ENTER**. É apresentado um ícone de alteração de posição sobre o widget.
4. Prima os botões **▲▼◀▶** para mover o ícone. Prima o botão **ENTER** quando o ícone estiver na posição pretendida. O widget é movido para a nova localização.

Mover p/ pasta

A função Mover para a Pasta permite-lhe mover um widget para uma pasta. Para utilizar a função Mover para a Pasta, execute os seguintes passos:

1. Prima o botão **AMARELO (C)** no controlo remoto.
2. Selecciona um widget e, em seguida, prima o botão **ENTER**. Se já tem uma pasta criada, o widget pode ser movido.
3. Prima os botões **▲▼◀▶** para seleccionar Mover para a Pasta e, em seguida, prima o botão **ENTER**. É aberta a janela Mover para a Pasta.
4. Prima os botões **▲▼◀▶** para seleccionar uma pasta e, em seguida, prima o botão **ENTER**. É apresentada a mensagem Movido para a pasta, sendo, em seguida, fechada. O widget foi movido para a pasta.

Para aceder a widgets numa pasta

1. Feche o menu Modo de Edição.
2. Em As Minhas Aplicações, prima os botões ▲▼◀▶ para seleccionar uma pasta e, em seguida, prima o botão **ENTER**. A pasta é aberta.
3. Selecciona um widget e, em seguida, prima o botão **ENTER**. A aplicação ou serviço do widget é iniciado.

Para editar itens numa pasta

Selecione uma pasta e, em seguida, prima o botão **ENTER**. A pasta é aberta.

Prima o botão **AMARELO (C)** no controlo remoto. Os botões de edição são apresentados na parte inferior do ecrã.

Estes botões funcionam da mesma forma que os botões do menu Modo de Edição no ecrã principal. Por exemplo, para mover um widget novamente para o ecrã principal As Minhas Aplicações:

1. Selecciona o widget.
2. Selecciona Mover para a Pasta e, em seguida, prima o botão **ENTER**. É apresentada a janela Mover para a Pasta.
3. Selecciona As Minhas Aplicações e, em seguida, prima o botão **ENTER**. A janela Mover para a Pasta é fechada e o widget regressa ao ecrã principal As Minhas Aplicações.

Nova pasta

A função Nova Pasta permite-lhe criar e atribuir um nome a novas pastas. Após a criação de uma pasta, pode mover widgets para a mesma. Para utilizar a função Nova Pasta, execute os seguintes passos:

1. Prima o botão **AMARELO (C)** no controlo remoto.
2. Prima os botões ▲▼◀▶ para mover o cursor para a nova pasta e, em seguida, prima o botão **ENTER**. Se já tem uma pasta criada, o widget pode ser movido.
3. Utilize o teclado para introduzir o nome da pasta e, em seguida, prima o botão **ENTER**. O ecrã Nova Pasta é fechado e a nova pasta é apresentada no ecrã do Smart Hub.

Mud. Nome Pasta

A função Mudar o Nome da Pasta permite mudar o nome das pastas. Para utilizar a função Mudar o Nome da Pasta, execute os seguintes passos:

1. Prima o botão **AMARELO (C)** no controlo remoto.
2. Prima os botões ▲▼◀▶ para seleccionar uma pasta e, em seguida, prima o botão **ENTER**.
3. Prima os botões ▲▼◀▶ para seleccionar Rename a Folder (Mudar o Nome de uma Pasta) e, em seguida, prima o botão **ENTER**. São apresentados a janela Mudar o Nome da Pasta e um teclado.
4. Utilize o teclado para introduzir o nome da nova pasta e, em seguida, prima o botão **ENTER**. A janela Mudar o Nome é fechada e o novo nome é apresentado sob a pasta.

Bloquear

A função Bloquear permite-lhe bloquear alguns widgets em As Minhas Aplicações, para que não possam ser abertas sem a introdução do Código de Segurança Parental.

Para utilizar a função Bloquear, execute os seguintes passos:

1. Prima o botão **AMARELO (C)** no controlo remoto.
2. Prima os botões ▲▼◀▶ para seleccionar um widget e, em seguida, prima o botão **ENTER**. Se for possível bloquear o widget, o item de menu Bloquear fica activado.
3. Prima os botões ▲▼◀▶ para seleccionar Bloquear e, em seguida, prima o botão **ENTER**. É apresentada a janela Bloquear Serviço.
4. Introduza o Código de Segurança Parental (consulte a páginas 50-51). Se não tiver criado um Código de Segurança Parental, introduza 0000.
5. Prima o botão **ENTER**. A janela Bloquear Serviço é apresentada, confirmando o bloqueio, sendo, em seguida, encerrada. É apresentado um símbolo de bloqueio junto ao widget.

Serviços da Rede

Desbloq.

1. Prima o botão **AMARELO (C)** no controlo remoto.
2. Prima os botões **▲▼◀▶** para seleccionar um widget bloqueado e, em seguida, prima o botão **ENTER**.
3. Prima os botões **▲▼◀▶** para seleccionar Desbloquear e, em seguida, prima o botão **ENTER**. É apresentada a janela Bloquear Serviço.
4. Introduza o Código de Segurança Parental (consulte a páginas 50-51). Se não tiver criado um Código de Segurança Parental, introduza 0000.
5. Prima o botão **ENTER**. A janela Bloqueio de Serviço Removido é apresentada, confirmando que o bloqueio foi removido, sendo, em seguida, encerrada.

Apagar

A função Eliminar permite-lhe eliminar widgets de As Minhas Aplicações. Para utilizar a função Eliminar, execute os seguintes passos:

1. Prima o botão **AMARELO (C)** no controlo remoto.
2. Prima os botões **▲▼◀▶** para seleccionar um widget e, em seguida, prima o botão **ENTER**.
3. Prima os botões **▲▼◀▶** para seleccionar Eliminar e, em seguida, prima o botão **ENTER**. A mensagem “Pretende eliminar os itens seleccionados?” é apresentada.
4. Selecciona **Sim** e, em seguida, prima o botão **ENTER**. O widget é eliminado.

O menu Ordenar - VERDE (B)

As funções do menu Ordenar permitem-lhe ordenar os widgets em As Minhas Aplicações por nome, data, frequência (de utilização) e categoria. Se alterar manualmente a posição de um widget, o menu Ordenar realça automaticamente Definido pelo Utilizador quando o widget for iniciado.

Para ordenar os widgets em As Minhas Aplicações, execute os seguintes passos:

1. Prima o botão **VERDE (B)** no controlo remoto.
2. Prima os botões **◀▶** para seleccionar um método de ordenação e, em seguida, prima o botão **ENTER**. O Smart Hub ordena os widgets pelo método seleccionado.

Samsung Apps

A função Samsung Apps permite-lhe transferir aplicações e serviços cobrados e gratuitos para o seu produto e visualizá-los ou utilizá-los no seu televisor.

Estas aplicações e serviços incluem vídeos, música, fotografias, jogos, notícias, desporto, etc. Os widgets para as novas aplicações são apresentados em As Minhas Aplicações.

São adicionados regularmente novas aplicações e serviços.

Para aplicações cobradas

Para transferir aplicações cobradas, tem de criar uma conta Samsung Apps e adicionar um cartão de crédito à conta.

Para criar uma conta Samsung Apps, visite o endereço www.samsung.com

NOTA

- Este serviço poderá não ser disponibilizado em alguns países.

Aceder ao ecrã Samsung Apps

Para aceder ao ecrã Samsung Apps, prima os botões **▲▼◀▶** para navegar até à área Samsung Apps no ecrã principal do Smart Hub e, em seguida, prima o botão **ENTER**. O ecrã Samsung Apps é apresentado.

NOTA

- Se for a primeira vez que está a aceder a este ecrã, é apresentada a janela de termos do serviço. Se pretender aceitar, seleccione Aceitar e, em seguida, prima o botão **ENTER**.

Utilizar o ecrã Samsung Apps

Para utilizar o ecrã Samsung Apps, execute os seguintes passos:

1. Prima os botões **◀▶** para avançar para a lista de categorias à esquerda.
2. Prima os botões **▲▼** para realçar uma categoria. Após alguns segundos, o ecrã Samsung Apps apresenta as aplicações dessa categoria. Os separadores de ordenação são apresentados na parte superior.
3. Prima o botão **▶** para mover as aplicações ou serviços apresentados.

4. Prima os botões ▲▼◀▶ para seleccionar uma aplicação ou serviço e, em seguida, prima o botão **ENTER**. O ecrã Detalhes da Aplicação é apresentado, descrevendo o serviço ou aplicação.
5. Selecciona Transferir Agora e, em seguida, prima o botão **ENTER**. Se a aplicação ou serviço for gratuito, é transferido e executado. Se for cobrado, siga as instruções no ecrã para concluir a transferência.

NOTA

- A transferência de algumas aplicações é gratuita, mas estas requerem o registo ou uma conta paga junto do fornecedor para serem utilizadas.
- Os widgets de aplicações e serviços transferidos da função Samsung Apps são apresentados em As Minhas Aplicações.

Separadores Ordenar por

Pode aceder aos separadores Ordenar por na parte superior do ecrã, utilizando os botões ▲▼◀▶. Cada separador apresenta os serviços ou aplicações na categoria seleccionada, ordenados pelos critérios do separador (Recomendado, Os mais transferidos, O mais recente, Nome).

Pode também utilizar o botão **AZUL (D)** do controlo remoto para aceder aos separadores Ordenar por. Sempre que prime o botão **AZUL (D)**, muda de um separador de ordenação para o seguinte.

Samsung Apps por categoria

Estão disponíveis as seguintes categorias:

- **Novidades** : Apresenta aplicações registadas recentemente.
- **Video** : Apresenta vários suportes de vídeo, tais como filmes, programas de TV e vídeos de curta duração.
- **Jogos** : Apresenta vários jogos como, por exemplo, sudoku e xadrez.
- **Desporto** : Apresenta vários serviços multimédia relacionados com desporto, tais como informações de jogos, imagens e vídeos de curta duração.
- **Estilo de Vida** : Inclui vários serviços multimédia relacionados com o estilo de vida, tais como música, ferramentas de gestão pessoal de fotografias e redes sociais como o Facebook e o Twitter.
- **Informação** : Inclui vários serviços de informação como, por exemplo, notícias, bolsa e meteorologia.
- **Outros** : Inclui outros serviços diversos.

Minha Conta

A função A Minha Conta ajuda-o a aceder ao histórico de encomenda e transferência de Samsung Apps e ao ecrã My Apps Cash. Tem de ter uma conta Samsung Apps para aceder a estas informações.

Ajuda

Em caso de dúvidas sobre as Samsung Apps, consulte primeiro a Ajuda. Se nenhuma das sugestões for útil, visite o sítio da Web www.samsung.com.

Para utilizar a função Ajuda, execute os seguintes passos:

1. Prima os botões ▲▼◀▶ para seleccionar Ajuda e, em seguida, prima o botão **ENTER**.
2. Prima os botões ▲▼ para percorrer o texto da Ajuda.
3. Prima o botão ◀ para sair da Ajuda.

Utilizar os botões coloridos do controlo remoto com Samsung Apps

- **VERMELHO (A) (Ini.sess.)**: Para iniciar sessão na sua conta Smart TV.
- **VERDE (B) (Vista de Miniatura/Vista de Lista)**: Para alternar a apresentação de aplicações entre a vista Miniaturas e Lista.
- **AZUL (D) (Ordenar por)**: Para ordenar as aplicações por categorias: Recomendadas, As Mais Transferidas, As Mais Recentes ou Nome.
- **Regres.** : Para regressar ao menu anterior.

NOTA

- Os serviços de conteúdos da Internet podem ser adicionados ou eliminados pelos fornecedores sem aviso prévio.

Para obter instruções de utilização da função Os Seus Vídeos ou Pesquisar, visite o sítio da Web www.samsung.com

Serviços da Rede

BD-LIVE™

Depois de ligar o leitor à rede, pode usufruir de vários conteúdos relativos a filmes, utilizando um disco compatível com BD-LIVE.

1. Verifique o tamanho da memória restante. O tamanho total do HDD tem de ter, pelo menos, 1GB de espaço livre para guardar os serviços BD-LIVE.
2. Introduza um disco Blu-ray que suporte BD-LIVE.
3. Selecciona um item dos vários conteúdos BD-LIVE fornecidos pelo fabricante do disco.

NOTA

- A forma de utilização do BD-LIVE e os conteúdos fornecidos podem variar, consoante o fabricante do disco.

Utilizar a função AllShare

A função AllShare permite-lhe reproduzir ficheiros de música, vídeo e fotografia localizados no PC, telemóvel compatível com DLNA ou NAS no leitor.

Para utilizar a função AllShare com o produto, deverá ligar o mesmo à rede (Consulte as páginas 30~31).

Para utilizar a função AllShare com o PC, tem de instalar o software AllShare no PC.

Se tiver um telemóvel compatível com DLNA ou NAS, pode utilizar a função AllShare sem software adicional.

Pode transferir o software de PC e obter instruções detalhadas para utilizar a função AllShare no sítio da Web Samsung.com.

Cópia de segurança automática

Pode guardar e reproduzir ficheiros de vídeo, fotografia e música guardados em produtos Samsung, através da Cópia de segurança automática deste produto, sem estabelecer uma ligação USB.

Quando o dispositivo externo é ligado a este produto, pela primeira vez, é apresentada uma mensagem Contr. Acesso a Disposit. no ecrã do produto. Se pretender utilizar a função Cópia de segurança automática, seleccione Autorizar.

A definição Contr. Acesso a Disposit. pode ser definida em Gestão do Servidor AllShare. (Consulte a página 48)

NOTA

- A função Cópia de segurança automática não pode ser utilizada, em simultâneo, com as seguintes funções.
 - Reprodução de ficheiros (gravações do televisor, vídeos, fotografias, música) ou acesso ao navegador, no menu Meu Conteúdo ou Meu Disposit.
 - Actualização de software
 - Formato HDD, Teste de desempenho, Teste do dispositivo
 - Definições de rede.

Resolução de problemas

Antes de pedir assistência, efectue as seguintes verificações.

PROBLEMA	SOLUÇÃO
Não consegue utilizar o controlo remoto.	<ul style="list-style-type: none"> • Verifique as pilhas do controlo remoto. Pode ser preciso substituí-las. • Nunca utilize o controlo remoto a uma distância superior a 6,1 m. • Retire as pilhas e carregue sem soltar um ou mais botões durante vários minutos para esgotar o microprocessador dentro do controlo remoto e assim reprogramá-lo. Reintroduza as pilhas e tente utilizar o controlo remoto novamente.
Não consegue reproduzir o disco.	<ul style="list-style-type: none"> • Verifique se o disco foi introduzido com a etiqueta virada para cima. • Verifique o código de região do Blu-ray Disc/DVD.
O menu do disco não é apresentado.	<ul style="list-style-type: none"> • Certifique-se de que o disco tem de facto menus.
É apresentada uma mensagem de proibição no ecrã.	<ul style="list-style-type: none"> • Esta mensagem é apresentada quando prime um botão não válido. • O software do Blu-ray Disc/DVD não suporta a função (por exemplo, ângulos). • Solicitou um número de título, de secção, ou um tempo de procura, fora do intervalo válido.
O modo de reprodução é diferente da selecção efectuada no menu de configurações.	<ul style="list-style-type: none"> • Algumas das funções seleccionadas no menu de configurações podem não funcionar correctamente, se o disco não estiver codificado com a função correspondente.
Não é possível alterar a relação altura/largura do ecrã.	<ul style="list-style-type: none"> • A relação altura/largura do ecrã está fixa no Blu-ray Disc/DVD. • Não se trata de um problema no produto.
Não é emitido som.	<ul style="list-style-type: none"> • Certifique-se de que seleccionou a opção de saída digital correcta no menu de opções de áudio.
O ecrã está bloqueado	<ul style="list-style-type: none"> • Se a saída HDMI estiver definida para uma resolução que não seja suportada pelo seu televisor (por exemplo, 1080p), a imagem pode não ser apresentada no televisor. • Prima o botão MENU para apresentar o menu inicial. • Prima o botão PARAR () localizado no painel anterior do produto durante mais de 5 segundos, sem qualquer disco inserido. • Quando as predefinições de fábrica são repostas, todos os dados do utilizador guardados em BD são eliminados.

Apêndice

PROBLEMA	SOLUÇÃO
Esqueceu-se da palavra-passe	<ul style="list-style-type: none">• Prima o botão MENU para apresentar o menu inicial.• Prima o botão PARAR () localizado no painel anterior do produto durante mais de 5 segundos, sem qualquer disco inserido. Não utilize esta opção salvo se estritamente necessário.• Quando as predefinições de fábrica são repostas, todos os dados do utilizador guardados em BD são eliminados.
Se surgirem outros problemas.	<ul style="list-style-type: none">• Acesse ao índice, procure a secção do manual do utilizador que contém explicações sobre o problema actual e siga novamente o procedimento.• Se o problema persistir, contacte o centro de assistência Samsung autorizado da sua zona.
A imagem tem interferências ou está distorcida	<ul style="list-style-type: none">• Verifique se o disco não está sujo ou riscado.• Limpe o disco.
Nenhuma saída HDMI.	<ul style="list-style-type: none">• Verifique a ligação entre o televisor e a tomada HDMI do produto.• Verifique se o seu televisor suporta resoluções de entrada HDMI 576p/480p, 720p, 1080i, 1080p HDMI.
Ecrã de saída HDMI com anomalias.	<ul style="list-style-type: none">• Se surgirem interferências no ecrã, significa que o televisor não é compatível com HDCP (Protecção de conteúdos digitais com elevada largura de banda).
Função AllShare	
As pastas partilhadas através da função AllShare são apresentadas, mas os ficheiros não.	<ul style="list-style-type: none">• A função AllShare apresenta apenas ficheiros correspondentes às categorias de Imagens, Música e Filmes. Os ficheiros não pertencentes a estas categorias poderão não ser apresentados.
O vídeo é reproduzido de modo intermitente.	<ul style="list-style-type: none">• Verifique se a rede está estável.• Verifique se o cabo de rede está correctamente ligado e a rede não está sobrecarregada.• A ligação sem fios entre o dispositivo compatível com DLNA e o leitor é instável. Verifique a ligação.
A ligação AllShare entre o BD-HDD Combo e o PC é instável.	<ul style="list-style-type: none">• Os endereços IP na mesma sub-rede devem ser únicos. Se não forem, a interferência de IPs pode causar este fenómeno.• Verifique se a firewall está activada. Se estiver, desactive a função de firewall.

PROBLEMA	SOLUÇÃO
BD-LIVE	
Não consigo estabelecer ligação ao servidor BD-LIVE.	<ul style="list-style-type: none"> • Verifique se a ligação à rede está ou não a funcionar utilizando o menu Estado da Rede. (Consulte a página 47) • O tamanho total do dispositivo tem de ter, pelo menos, 1GB de espaço livre para guardar os serviços BD-LIVE. Pode verificar qual o espaço disponível na Gestão de Dados de BD. (Consulte a páginas 49~50) • Verifique se o menu Ligação à Internet do BD-LIVE está definido como Autorizar(tudo). • Se o problema se mantiver após o procedimento anterior, contacte o fornecedor de conteúdos ou atualize o leitor com o firmware mais recente.
Ocorre um erro ao utilizar o serviço BD-LIVE.	<ul style="list-style-type: none"> • O tamanho total do dispositivo tem de ter, pelo menos, 1GB de espaço livre para guardar os serviços BD-LIVE. Pode verificar qual o espaço disponível na Gestão de Dados de BD. (Consulte a páginas 49~50)
Gravação	
Aparecimento da mensagem "O teste de desempenho falhou." e a função Gravação temporizada e Time Shift não funciona.	<ul style="list-style-type: none"> • A utilização de um dispositivo de armazenamento USB de qualidade inferior, que não suporte a função Gravação, poderá provocar este tipo de problema. Recomenda-se a utilização de um dispositivo de armazenamento USB HDD. • A especificação recomendada de USB HDD é de, pelo menos, 5400 rpm. O USB HDD do tipo RAID não é suportado.

 **NOTA**

- Quando as predefinições de fábrica são repostas, todos os dados do utilizador guardados em BD são eliminados.

Reparações

Caso contacte os nossos serviços para reparação do produto, poderá ser cobrada uma taxa administrativa se:

1. For enviado um técnico a casa do cliente, a seu pedido, e não existir qualquer avaria no produto.
2. Levar a unidade a um centro de reparação e não existir qualquer avaria no produto.

O montante da taxa administrativa será indicado antes da visita a casa ou do início de qualquer trabalho de reparação no produto.

Recomendamos que, antes de tentar reparar o produto, leia atentamente este manual, procure uma solução online no sítio da Web www.samsung.com, ou contacte a Assistência ao Cliente da Samsung.

Apêndice

Características técnicas

Geral	Peso	3.9Kg
	Dimensões	430 (L) X 299 (P) X 64 (A) mm
	Limites da temperatura de funcionamento	+5°C a +35°C
	Limites da humidade de funcionamento	10 % a 75 %
Disco	BD (Blu-ray Disc)	Velocidade de leitura: 4,917 m/seg.
	DVD (Digital Versatile Disc)	Velocidade de leitura: 3,49 ~ 4,06 m/seg. Tempo de reprodução aproximado (disco de lado único, camada única): 135 min.
	CD: 12 cm (COMPACT DISC)	Velocidade de leitura: 4,8 ~ 5,6 m/seg. Tempo máximo de reprodução: 74 min.
	CD: 8 cm (COMPACT DISC)	Velocidade de leitura: 4,8 ~ 5,6 m/seg. Tempo máximo de reprodução: 20 min.
Saída de vídeo	Vídeo composto	1 Canal: 1.0 Vp-p (75 Ω de carga) Blu-ray Disc/DVD: 576i/480i
	Vídeo componente	Y : 1.0 Vp-p (75 Ω de carga) P _R : 0,70 Vp-p (75 Ω de carga) P _B : 0,70 Vp-p (75 Ω de carga) Blu-ray Disc: 576i/480i DVD: 576p/480p, 576i/480i
Vídeo/Áudio	HDMI	1080p, 1080i, 720p, 576p/480p Áudio multicanal PCM, áudio bitstream
Saída de áudio	Saída de áudio analógico	2 canais, (2Vrms ± 10%)
	Saída de áudio digital	Óptico
Rede	Ethernet	Terminal 10/100BASE-TX
	Rede local sem fios	Incorporado
	Segurança	WEP (OPEN/SHARED) WPA-PSK (TKIP/AES) WPA2-PSK (TKIP/AES)
	WPS(PBC)	Suportada
Capacidade do HDD	BD-D8900	1 TB

- A concepção e as especificações estão sujeitas a alteração sem aviso prévio.
- Para obter informações sobre alimentação e consumo de energia, consulte a etiqueta no produto.
- O peso e as dimensões apresentados são valores aproximados.

※ O terminal HDMI 2 não emite um sinal de vídeo.

Aviso sobre conformidade e compatibilidade

NEM TODOS os discos são compatíveis

- Sujeito às restrições descritas abaixo e as indicadas ao longo do manual, incluindo na secção Tipo de disco e características deste manual de utilizador, os tipos de discos que podem ser reproduzidos são: discos BD-ROM, DVD-VIDEO e CD de áudio (CD-DA) comerciais pré-gravados; discos BD-RE/-R, DVD-RW/-R; e discos CD-RW/-R.
- Outros discos para além dos indicados acima não podem e/ou não se destinam a serem reproduzidos neste produto. E alguns dos discos indicados acima podem não ser reproduzidos por um ou mais dos motivos indicados abaixo.
- A Samsung não pode garantir que este produto reproduz todos os discos com os logótipos BD-ROM, BD-RE/-R, DVD-VIDEO, DVD-RW/-R, DVD+RW/+R e CD-RW/-R; este produto pode não responder a todos os comandos de funcionamento ou activar todas as funções de todos os discos. Estas e outras questões de compatibilidade entre os formatos novos e os existentes dos discos e do produto podem surgir pelos seguintes motivos:
 - o formato Blu-ray é um formato novo e em desenvolvimento e este produto pode não activar todas as funções dos discos Blu-ray, porque algumas funções podem ser opcionais, podem ter sido adicionadas outras funções ao formato Blu-ray após a produção deste produto e algumas das funções disponíveis podem estar sujeitas a disponibilidade posterior;
 - nem todas as versões de formatos de discos novas ou existentes são suportadas por este produto;
 - os formatos de discos novos e existentes podem ser revistos, alterados, actualizados, melhorados e/ou acrescentados;
 - alguns discos são produzidos de forma a permitirem apenas um funcionamento e funções específicas ou limitadas durante a reprodução;
 - algumas funções podem ser opcionais, podem ter sido acrescentadas outras funções após a produção deste produto ou algumas das funções disponíveis podem estar sujeitas a disponibilidade posterior;
 - alguns discos com os logótipos BD-ROM, BD-RE/-R, DVD-VIDEO, DVD-RW/-R, DVD+RW/+R e CD-RW/-R podem ser formatos ainda não padronizados.
 - alguns discos podem não ser reproduzidos dependendo do respectivo estado físico ou das condições da gravação;
 - podem ocorrer problemas e erros durante a criação do software dos BD, DVD e CD e/ou no fabrico dos discos;
 - este produto também funciona de forma diferente de um produto de DVD normal ou de outros equipamentos AV.
 - por motivos indicados neste manual e por outro(s) motivo(s) identificados e divulgados pelo centro de assistência ao cliente da SAMSUNG.
- Se detectar problemas de compatibilidade dos discos ou no funcionamento do produto, contacte o centro de assistência ao cliente da SAMSUNG. Pode também contactar o centro de assistência a clientes da SAMSUNG para obter informações actualizadas sobre este produto.
- Para obter mais informações sobre as restrições de reprodução e compatibilidade dos discos, consulte as secções Precauções, Antes de ler o Manual do utilizador, Tipo de disco e características e Antes da reprodução deste manual do utilizador.

Protecção contra Cópias

- Devido à aprovação do AACS (Advanced Access Content System – Sistema avançado de acesso a conteúdos) como sistema de protecção de conteúdos para o formato Blu-ray Disc, semelhante à utilização do CSS (Content Scramble System – Sistema de codificação de conteúdos) para o formato DVD, impõem-se algumas restrições à reprodução, à saída do sinal analógico, etc., dos conteúdos protegidos por AACS. O funcionamento deste produto e as respectivas restrições podem variar dependendo do momento da compra, pois essas restrições podem ser adoptadas e/ou alteradas pelo AACS depois da produção deste produto. Além disso, BD-ROM Mark e BD+ são também utilizados como sistema de protecção de conteúdos para o formato Blu-ray Disc, o que impõe algumas restrições, incluindo restrições de reprodução para os conteúdos protegidos por BD-ROM Mark e/ou BD+. Para obter mais informações sobre AACS, BD-ROM Mark, BD+ ou sobre este produto, contacte o centro de apoio a clientes SAMSUNG.

Apêndice

- Muitos discos Blu-ray Discs/DVD encontram-se codificados com um sistema de protecção contra cópia. Devido a este facto, apenas deve ligar o leitor directamente a um televisor e não a um videogravador. A ligação a um videogravador resulta em imagens distorcidas provocadas pelos discos Blu-ray Discs/DVD protegidos contra cópia.
- Este item inclui tecnologia de protecção contra cópia, protegida por patentes americanas e por outros direitos de propriedade intelectual da Rovi Corporation. É proibido qualquer procedimento de desmontagem ou montagem.
- Ao abrigo das leis de direitos de autor dos Estados Unidos e das leis de direitos de autor de outros países a gravação, utilização, visualização, distribuição ou visualização repetida de programas televisivos, cassetes de vídeo, Blu-ray Discs, DVDs e outros materiais não autorizados podem ser punidas com processos civis ou criminais contra o utilizador.
- **Para a saída de leitura progressiva do BD-HDD Combo : OS CONSUMIDORES DEVEM TER EM ATENÇÃO QUE NEM TODOS OS APARELHOS DE TELEVISÃO DE ALTA DEFINIÇÃO SÃO COMPLETAMENTE COMPATÍVEIS COM ESTE produto E PODEM SURTIR ERROS NA IMAGEM. EM CASO DE PROBLEMAS DE IMAGEM NO MODO DE LEITURA PROGRESSIVA, RECOMENDA-SE QUE O UTILIZADOR MUDE A LIGAÇÃO PARA A SAÍDA DE “DEFINIÇÃO PADRÃO”. SE EXISTIREM QUESTÕES RELATIVAS À COMPATIBILIDADE ENTRE UM TELEVISOR E ESTE produto, CONTACTE O NOSSO CENTRO DE ASSISTÊNCIA AO CLIENTE.**

Exclusão de Responsabilidade do Serviço de Rede

Todos os conteúdos e serviços acessíveis através deste dispositivo pertencem a terceiros e estão protegidos por legislação de direitos de autor, patentes, marcas comerciais e/ou outras legislações de propriedade intelectual. Os referidos conteúdos e serviços são fornecidos exclusivamente para uso pessoal não comercial. Não poderá utilizar quaisquer conteúdos ou serviços de uma forma que não tenha sido autorizada pelo proprietário do conteúdo ou fornecedor de serviços. Sem limitação do acima disposto, salvo autorização expressa por parte do proprietário do conteúdo ou fornecedor de serviços aplicável, não poderá modificar, copiar, republicar, carregar, publicar, transmitir, traduzir, comercializar, criar trabalhos derivados, explorar ou distribuir, sob qualquer forma ou meio, quaisquer conteúdos ou serviços apresentados através deste dispositivo.

OS CONTEÚDOS E SERVIÇOS DE TERCEIROS SÃO FORNECIDOS “TAL COMO ESTÃO.” A SAMSUNG NÃO EFECTUA QUAISQUER GARANTIAS, QUER EXPRESSAS QUER IMPLÍCITAS, RELATIVAS A CONTEÚDO OU SERVIÇOS FORNECIDOS NESTAS CONDIÇÕES, PARA QUAISQUER FINS. A SAMSUNG EXCLUI EXPRESSAMENTE QUAISQUER GARANTIAS IMPLÍCITAS, INCLUINDO, MAS NÃO SE LIMITANDO A, GARANTIAS DE COMERCIALIZAÇÃO OU ADEQUAÇÃO A UM DETERMINADO FIM. A SAMSUNG NÃO GARANTE A EXACTIDÃO, VALIDADE, OPORTUNIDADE, LEGALIDADE OU PLENITUDE DE QUALQUER CONTEÚDO OU SERVIÇO DISPONIBILIZADO ATRAVÉS DESTES DISPOSITIVO, SENDO QUE A SAMSUNG DECLINA, EM TODAS E QUAISQUER CIRCUNSTÂNCIAS, INCLUINDO NEGLIGÊNCIA, QUALQUER RESPONSABILIDADE, CONTRATUAL OU CIVIL, POR QUAISQUER DANOS DIRECTOS, INDIRECTOS, ACIDENTAIS, ESPECIAIS OU CONSEQUENCIAIS, HONORÁRIOS DE ADVOGADO, DESPESAS OU QUAISQUER OUTROS DANOS RESULTANTES DE, OU EM LIGAÇÃO COM, QUAISQUER INFORMAÇÕES CONTIDAS OU EM RESULTADO DA UTILIZAÇÃO DE QUALQUER CONTEÚDO OU SERVIÇO POR PARTE DO CLIENTE OU QUALQUER ENTIDADE TERCEIRA, MESMO QUE A SAMSUNG TENHA SIDO ADVERTIDA DA POSSIBILIDADE OCORRÊNCIA DOS REFERIDOS DANOS.

Os serviços de terceiros podem ser terminados ou interrompidos em qualquer altura, não oferecendo a Samsung quaisquer declarações ou garantias de que o conteúdo ou serviço permanecerá disponível por qualquer período de tempo. O conteúdo e os serviços são transmitidos por terceiros através de redes e serviços de transmissão sobre os quais a Samsung não tem qualquer controlo. Sem limitação da generalidade da presente exclusão de responsabilidade, a Samsung declina expressamente qualquer responsabilidade pela interrupção ou suspensão de qualquer conteúdo ou serviço disponibilizado através deste dispositivo.

A Samsung não é responsável pela assistência ao cliente relacionada com o conteúdo e os serviços. Qualquer questão ou pedido relacionado com o conteúdo ou serviços deve ser directamente dirigida aos fornecedores de conteúdo e serviços correspondentes.

Licença

- Fabricado sob licença da Dolby Laboratories. Dolby e o símbolo de duplo-D são marcas comerciais da Dolby Laboratories.



- Fabricado ao abrigo da licença da patente # americana : 5,451,942; 5,956,674; 5,974,380; 5,978,762; 6,226,616; 6,487,535; 7,212,872; 7,333,929; 7,392,195; 7,272,567 e outras patentes, dos EUA e de outros países, emitidas ou cuja aprovação esteja pendente. DTS e o respectivo Símbolo são marcas comerciais registadas, e os logótipos DTS-HD, DTS-HD Master Audio, e DTS são marcas comerciais da DTS, Inc. O produto inclui software. © DTS, Inc. Todos os direitos reservados.



- DivX

- ACERCA DO VÍDEO DIVX: DivX® é um formato de vídeo digital criado pela DivX, Inc. Este é um dispositivo DivX Certified® oficial que reproduz vídeo DivX. Visite o endereço www.divx.com para obter mais informações e ferramentas de software para converter os ficheiros em vídeo DivX.
- ACERCA DO DIVX VIDEO-ON-DEMAND: Este dispositivo DivX Certified® tem de ser registado para que seja possível reproduzir filmes DivX Video-on-Demand (VOD) comprados. Para obter o código de registo, localize a secção DivX VOD no menu de configurações do dispositivo. Acesse ao sítio da Web vod.divx.com para obter mais informações sobre como concluir o registo.
- DivX Certified® para reproduzir vídeo DivX® até HD 1080p, incluindo conteúdos especiais.
- DivX®, DivX Certified® e logótipos associados são marcas comerciais da DivX, Inc e são utilizados sob licença.
- Este produto é abrangido por uma ou mais das seguintes patentes americanas: 7,295,673; 7,460,668; 7,515,710; 7,519,274.



- HDMI, o logótipo HDMI e High-Definition Multimedia Interface são marcas comerciais ou marcas comerciais registadas da HDMI Licensing LLC nos Estados Unidos e noutros países.



- Oracle e Java são marcas comerciais registadas da Oracle e/ou respectivas empresas afiliadas. Outros nomes poderão ser marcas comerciais dos respectivos proprietários



- Esta licença está limitada ao uso não comercial privado por consumidores finais para conteúdo licenciado. Não são concedidos quaisquer direitos para uso comercial. A licença não cobre qualquer produto para além deste produto e a licença não é extensível a nenhum produto ou processo não licenciado que esteja em conformidade com a norma ISO/IEC 11172-3 ou ISO/IEC 13818-3 usada ou vendida em combinação com este produto. A licença abrange apenas a utilização deste produto para codificar e/ou decodificar ficheiros de áudio que estejam em conformidade com a norma ISO/IEC 11172-3 ou ISO/IEC 13818-3. Não são concedidos quaisquer direitos nesta licença para características ou funções do produto que não estejam em conformidade com a norma ISO/IEC 11172-3 ou ISO/IEC 13818-3.

- Termos da Licença do Rovi Flow-Down (Termos de Utilização)

- Esta aplicação incorpora software e tecnologia da Rovi Corporation ("Rovi"). O software e tecnologia da Rovi (colectivamente designados por "Tecnologia da Rovi") permite ao Utilizador Final aceder a dados relacionados com música ("Dados Rovi") através da Internet e de outros modos, de bases de dados proprietárias da Rovi (as "Bases de Dados Rovi") localizadas em servidores Rovi (os "Servidores Rovi"), bem como executar outras funções. Só pode aceder e utilizar Dados Rovi por meio de funções deste software de aplicação destinadas ao Utilizador Final.

Apêndice

- O Utilizador aceita que utilizará os Dados Rovi, a Tecnologia da Rovi e os Servidores Rovi exclusivamente para uso pessoal e sem fins comerciais. O Utilizador aceita não atribuir, copiar, transferir ou transmitir os Dados Rovi a terceiros. O Utilizador aceita não utilizar ou explorar Dados Rovi, a Tecnologia da Rovi, as Bases de Dados Rovi ou os Servidores Rovi, excepto conforme expressamente permitido neste documento.
 - O Utilizador aceita que a sua licença não exclusiva de acesso às Bases de Dados Rovi e de utilização dos Dados Rovi, da Tecnologia da Rovi e dos Servidores Rovi terminará se infringir estas restrições. Se a sua licença terminar, aceita cessar toda e qualquer utilização dos Dados Rovi, da Tecnologia da Rovi e dos Servidores Rovi. A Rovi reserva-se todos os direitos contidos nos Dados Rovi, na Tecnologia da Rovi e Servidores Rovi, incluindo todos os direitos de propriedade. O Utilizador aceita que a Rovi pode exercer os seus direitos ao abrigo deste Contrato contra o Utilizador directamente em seu nome.
 - A Rovi reserva-se o direito de eliminar dados das Bases de Dados Rovi ou alterar as categorias de dados por qualquer causa que a Rovi considere suficiente. Não é efectuada qualquer garantia de que a Tecnologia da Rovi ou os Servidores Rovi são isentos de erros ou o funcionamento ininterrupto da Tecnologia da Rovi ou dos Servidores Rovi. A Rovi não é obrigada a fornecer ao Utilizador quaisquer tipos de dados ou categorias novos melhorados ou adicionais que a Rovi possa optar fornecer no futuro e é livre de descontinuar os seus serviços online em qualquer altura.
 - Os dados que enviar para utilização não serão dados pessoais ou pessoalmente identificáveis, antes apenas dados referentes a álbuns de música e dados associados que não apareçam na Base de Dados de Consulta da Rovi (Lookup). O Utilizador certifica que, tanto quanto seja do seu conhecimento, o álbum ao qual correspondem os dados enviados estão disponíveis comercialmente e que o Utilizador Final está legitimamente autorizado a enviar os dados.
 - Na medida em que o Utilizador Final forneça qualquer informação ou trabalhos originais de autor para serem acrescentados a Bases de Dados Rovi, o Utilizador declara e garante ser o autor exclusivo desses trabalhos e atribui, pelo presente, à Rovi todos os direitos de autor neles contidos, incluindo o direito de registar o direito de autor desses trabalhos como parte da Base de Dados Rovi.
 - A TECNOLOGIA DA ROVI E CADA ITEM DE DADOS ROVI SÃO LICENCIADOS AO UTILIZADOR "TAL COMO ESTÃO." A ROVI NÃO EFECTUA QUALQUER DECLARAÇÃO OU GARANTIA, EXPLÍCITA OU IMPLÍCITA, RELATIVAMENTE À EXACTIDÃO DE QUAISQUER DADOS ROVI NOS SERVIDORES ROVI. A ROVI EXCLUI TODAS AS GARANTIAS EXPLÍCITAS OU IMPLÍCITAS, INCLUINDO, MAS NÃO SE LIMITANDO, ÀS GARANTIAS IMPLÍCITAS DE COMERCIALIZAÇÃO, ADEQUAÇÃO A UM DETERMINADO FIM, TITULARIDADE E NÃO-INFRAÇÃO.
A ROVI NÃO GARANTE OS RESULTADOS OBTIDOS PELA UTILIZAÇÃO POR PARTE DO UTILIZADOR DAS TECNOLOGIA DA ROVI OU DE QUALQUER SERVIDOR ROVI. EM CIRCUNSTÂNCIA ALGUMA, A ROVI SERÁ CONSIDERADA RESPONSÁVEL PERANTE O UTILIZADOR OU TERCEIROS POR QUAISQUER DANOS CONSEQUENCIAIS OU INCIDENTAIS OU POR QUAISQUER LUCROS CESSANTES OU PERDA DE RECEITAS RESULTANTES DA UTILIZAÇÃO POR PARTE DO UTILIZADOR DOS DADOS ROVI, DA TECNOLOGIA DA ROVI OU DE OUTRO MODO.
- Aviso de Licença de Open Source
 - No caso da utilização de software "open source", as respectivas Licenças Open Source estão disponíveis no menu do produto.
 - Blu-ray Disc™, Blu-ray™ e os respectivos logótipos são marcas comerciais da Blu-ray Disc Association
 - Aviso Relacionado com a Licença DGTVi
 - Este Blu-ray funciona com CI e CI+ CAM, mas não é homologado pela associação DGTVi.

Declaration of Conformity

For the following

Product : BD-HDD Combo
 Basic Model(s) : BD-D8900
 Variant Model(s) :

Where * can be number between 0-9, any alphanumeric character.

Year of Affixing CE Marking : 2011

Manufactured at:

F1 : Samsung Electronics Huizhou Co., Ltd
 Industrial Complex Chenjiang Town, Huizhou Guangdong, China
 F2 : P.T. Samsung Electronics Indonesia Co.
 Cikarang Industrial Estate Jl. Jababeka Raya Blok F 29-33 Cikarang, Bekasi 17530, Indonesia
 F3 : Tianjin Samsung electronics Co.,Ltd
 300457, TSEC12, 4th Avenue, TEDA, Tianjin, China
 F4 : Samsung Electronics Co., Ltd.
 416, Maetan 3-Dong, Yeongtong-Gu, Suwon-Si, Gyeonggi-Do, 443-742, KOREA
 (Factories name and address)

We hereby declare under our sole responsibility that the electrical product above is in compliance with the essential requirements of R&TTE Directive (1995/5/EC), the Low Voltage Directive (2006/95/EC) and the Electromagnetic Compatibility Directive (2004/108/EC) by application of

EN 60065:2002 + A1:2006+A11:2008
 EN61000-3-3:1995+A1:2001+A2:2005
 EN 301 489-1 v.1.8.1
 EN55020:2007
 EN 301 489-17 v.2.1.1
 EN 300 440-1 v.1.5.1
 EN 300 440-2 v.1.3.1

and the Eco-Design Directive (2009/125/EC) implemented by Regulation (EC) No 1275/2008 for standby and off mode electric power consumption.

The Technical documentation is kept at the below Manufacturer's address.

Manufacturer

Samsung Electronics Co., Ltd.
 416 Maetan-dong, Young-Tong gu,
 Suwon, Korea 442-742

26 Jan 2011

(Place and date of issue)

Chang Seub Eum / Manager

(Name and signature of authorized person)

Representative in the EU:

Samsung Electronics Euro OA Lab.
 Blackbushe Business Park
 Saxony Way, Yateley, Hampshire
 GU46 6GG, UK

26 Jan 2011

(Place and date of issue)

Joong Hoon Choi / Lab. Manager

(Name and signature of authorized person)

Note : it is not the address of Samsung Service Centre. For the address or the phone number of Samsung Service Centre, see the warranty card or contact the retailer where you purchased your product.



Déclaration de conformité

Produit : BD-HDD Combo
 Modèles : BD-D8900

Apposition du marquage CE : 2011
 Ce produit a été fabriqué dans l'une des usines suivantes :

U1 : Samsung Electronics Huizhou Co., Ltd
 Industrial Complex Chenjiang Town, Huizhou Guangdong, Chine
 U3 : P.T. Samsung Electronics Indonesia Co.
 Cikarang Industrial Estate Jl. Jababeka Raya Blok F 29-33 Cikarang, Bekasi 17530, Indonésie
 U4 : Tianjin Samsung electronics Co.,Ltd
 300457, TSEC12, 4th Avenue, TEDA, Tianjin, Chine
 U5 : Samsung Electronics Co., Ltd.
 416, Maetan 3-Dong, Yeongtong-Gu, Suwon-Si, Gyeonggi-Do, 443-742, Corée
 (Factories name and address)

Par la présente Samsung Electronics déclare que l'appareil cité ci-dessus est conforme aux exigences essentielles de la Directive 1999/5/CE du Parlement Européen et du Conseil du 9 mars 1999 concernant la mise à disposition sur le marché des équipements terminaux de télécommunications et la reconnaissance mutuelle de leur conformité, ainsi qu'à la Directive Basse Tension (2006/95/CE) et la Directive Compatibilité Electromagnétique (2004/108/CE) par application des

EN 60065:2002 + A1:2006+A11:2008
 EN61000-3-2:2006
 EN61000-3-3:1995+A1:2001+A2:2005
 EN 301 489-1 v.1.8.1
 EN 300 328 v.1.7.1
 EN 301 489-17 v.2.1.1
 EN 300 440-1 v.1.5.1
 EN 300 440-2 v.1.3.1

et la Directive Eco-conception (2009/125/CE) mise en œuvre par le Règlement (CE) n° 1275/2008 sur la consommation d'électricité en mode veille et en mode arrêt.

La documentation technique est conservée à l'adresse du fabricant figurant ci-dessous.

Fabricant:

Samsung Electronics Co., Ltd.
 416 Maetan-dong, Young-Tong gu,
 Suwon, Korea 442-742

26 Jan 2011

(Lieu et date de signature)

Chang Seub Eum / Manager

(Nom et signature de la personne autorisée)

Représentant en UE :

Samsung Electronics Euro OA Lab.
 Blackbushe Business Park
 Saxony Way, Yateley, Hampshire
 GU46 6GG, UK

26 Jan 2011

(Place and date of issue)

Joong Hoon Choi / Lab. Manager

(Name and signature of authorized person)

Note : L'adresse ci-dessus ne correspond pas à l'adresse du Centre de Service Samsung. Pour obtenir l'adresse ou le numéro de téléphone du Centre de Service Samsung dont vous dépendez, veuillez vous reporter à la carte de garantie du produit ou contacter votre revendeur. Cet équipement peut être utilisé dans tous les pays de l'Union Européenne.
 Restriction : En France, cet équipement ne doit être utilisé qu'à l'intérieur des bâtiments.

Česky [Czech]	Samsung tímto prohlašuje, že tento BD-HDD Combo je ve shodě se základními požadavky a dalšími příslušnými ustanoveními směrnice 1999/5/EC.
Dansk [Danish]	Undertegnede Samsung erklærer herved, at følgende udstyr BD-HDD Combo overholder de væsentlige krav og øvrige relevante krav i direktiv 1999/5/EF.
Deutsch [German]	Hiermit erkläre Samsung, dass sich das Gerät BD-HDD Combo in Übereinstimmung mit den grundlegenden Anforderungen und den übrigen einschlägigen Bestimmungen der Richtlinie 1999/5/EG befindet.
Eesti [Estonian]	Käesolevaga kinnitab Samsung seadme BD-HDD Combo vastavust direktiivi 1999/5/EÜ põhinõuetele ja nimetatud direktiivist tulenevatele teistele asjakohastele sätetele.
English	Hereby, Samsung, declares that this BD-HDD Combo is in compliance with the essential requirements and other relevant provisions of Directive 1999/5/EC.
Español [Spanish]	Por medio de la presente Samsung declara que el BD-HDD Combo cumple con los requisitos esenciales y cualesquiera otras disposiciones aplicables o exigibles de la Directiva 1999/5/CE.
Ελληνικά [Greek]	ΜΕ ΤΗΝ ΠΑΡΟΥΣΑ Samsung ΔΗΛΩΝΕΙ ΟΤΙ BD-HDD Combo ΣΥΜΜΟΡΦΩΝΕΤΑΙ ΠΡΟΣ ΤΙΣ ΟΥΣΙΩΔΕΙΣ ΑΠΑΙΤΗΣΕΙΣ ΚΑΙ ΤΙΣ ΛΟΙΠΕΣ ΣΥΝΕΤΙΚΕΣ ΔΙΑΤΑΞΕΙΣ ΤΗΣ ΟΔΗΓΙΑΣ 1999/5/ΕΚ.
Français [French]	Par la présente Samsung déclare que l'appareil BD-HDD Combo est conforme aux exigences essentielles et aux autres dispositions pertinentes de la directive 1999/5/CE.
Italiano [Italian]	Con la presente Samsung dichiara che questo BD-HDD Combo è conforme ai requisiti essenziali ed alle altre disposizioni pertinenti stabilite dalla direttiva 1999/5/CE.
Latviski [Latvian]	Ar šo Samsung deklarē, ka BD-HDD Combo atbilst Direktīvas 1999/5/EK būtiskajām prasībām un citiem ar to saistītajiem noteikumiem.
Lietuvių [Lithuanian]	Šiuo Samsung deklaruoja, kad šis BD-HDD Combo atitinka esminius reikalavimus ir kitas 1999/5/EB Direktyvos nuostatas.
Nederlands [Dutch]	Hierbij verklaart Samsung dat het toestel BD-HDD Combo in overeenstemming is met de essentiële eisen en de andere relevante bepalingen van richtlijn 1999/5/EG.
Malta [Maltese]	Haġmhekk, Samsung, jiddekljara li dan BD-HDD Combo jikkonforma mal-tigjijiet essenzjali u ma provvedimenti oħrajn relevanti li hemm fid-Direttiva 1999/5/EC.
Magyar [Hungarian]	Aulírott, Samsung nyilatkozik, hogy a BD-HDD Combo megfelel a vonatkozó alapvető követelményeknek és az 1999/5/EC irányelv egyéb előírásainak.
Polski [Polish]	Niniejszym Samsung oświadcza, że BD-HDD Combo jest zgodny z zasadniczymi wymogami oraz pozostałymi stosownymi postanowieniami Dyrektywy 1999/5/EC.
Português [Portuguese]	Samsung declara que este BD-HDD Combo está conforme com os requisitos essenciais e outras disposições da Directiva 1999/5/CE.
Slovensko [Slovenian]	Samsung izjavlja, da je ta BD-HDD Combo v skladu z bistvenimi zahtevami in ostalimi relevantnimi določili direktive 1999/5/ES.
Slovensky [Slovak]	Samsung týmto vyhlasuje, že BD-HDD Combo spĺňa základné požiadavky a všetky príslušné ustanovenia Smernice 1999/5/ES.
Suomi [Finnish]	Samsung vakuuttaa täten että BD-HDD Combo tyyppinen laite on direktiivin 1999/5/EY oleellisten vaatimusten ja sitä koskevien direktiivin muiden ehtojen mukainen.
Svenska [Swedish]	Samsung vakuuttaa täten että BD-HDD Combo står i överensstämmelse med de väsentliga egenskapskrav och övriga relevanta bestämmelser som framgår av direktiv 1999/5/EG.
Svenska [Swedish]	Härmed intygar Samsung att denna BD-HDD Combo är i samrämi við grunnkröfur og aðrar kröfur, sem gerðar eru í hliskipun 1999/5/EC.
Íslenska [Icelandic]	Hér með lýsir Samsung yfir því að BD-HDD Combo er í samrámi með grunnleggjend krav og övriga relevante krav i direktiv 1999/5/EF.
Svenska [Swedish]	Samsung vakuuttaa täten että BD-HDD Combo står i överensstämmelse med de väsentliga egenskapskrav och övriga relevanta bestämmelser som framgår av direktiv 1999/5/EG.
Íslenska [Icelandic]	Hér með lýsir Samsung yfir því að BD-HDD Combo er í samrámi við grunnkröfur og aðrar kröfur, sem gerðar eru í hliskipun 1999/5/EC.
Norsk [Norwegian]	Samsung erklærer herved at utstyret BD-HDD Combo er i samsvar med de grunnleggende krav og øvrige relevante krav i direktiv 1999/5/EF.
Türkçe [Turkish]	Samsung erklærer herved at utstyret BD-HDD Combo er i samsvar med de grunnleggende krav og øvrige relevante krav i direktiv 1999/5/EF.



PORTUGAL

Este produto Samsung é garantido por um período de vinte e quatro (24) meses a partir da data de compra original, contra defeitos de fabrico e/ou mão de obra.

No caso de ser necessária a intervenção ao abrigo da Garantia, o produto pode ser reparado num dos Concessionários de Assistência Técnica da Samsung distribuídos pelo País, ou através do retalhista onde foi adquirido. Em caso de necessidade, os Concessionários de Assistência Técnica da Samsung noutros Estados Membros da União Europeia cumprirão com as condições de garantia existentes nesses Estados. Mais esclarecimentos ou informações complementares sobre os Concessionários de Assistência Técnica da Samsung poderão ser obtidos em:

SAMSUNG ELECTRONICA PORTUGUESA,
2740-298 Porto Salvo Lagoas Park,
Edifício 5B, Piso 0 Porto Salvo Portugal
www.samsung.com/pt
Linha Azul: 80820-SAMSUNG(726-7864)

■ CONDIÇÕES DE GARANTIA

1. A Garantia só é válida se, quando o pedido de intervenção ao abrigo da mesma, o cartão de Garantia estiver completa e correctamente preenchido, for apresentado conjuntamente com o documento original de compra e o número de série do produto não tiver sido alterado.
2. As obrigações da Samsung limitam-se à reparação ou, por sua iniciativa, substituição do produto ou partes defeituosas.
3. Para obter assistência de forma rápida, recorra aos Concessionários de Assistência Técnica da Samsung, que fornecem níveis de serviço e tempos de reparação o mais otimizados possíveis. Qualquer intervenção feita por serviços estranhos à Samsung, e sem a sua devida autorização, não será reembolsada e será declinada toda e qualquer responsabilidade inerente a estragos causados no aparelho no âmbito das citadas intervenções.
4. Este produto não é considerado defeituoso em materiais ou mão de obra, para efeitos de alterações e/ou adaptações necessárias para países ou locais para os quais não foi inicialmente concebido. Esta Garantia não cobre os encargos nem os prejuízos resultantes das referidas alterações e/ou adaptações.
5. Esta Garantia não abrange nenhuma das seguintes situações:
 - a) Verificações periódicas, manutenção e reparação de peças sujeitas a desgaste natural.
 - b) Custos relativos a remoção ou instalação do produto.
 - c) Uso ou instalação incorrectas, incluindo a utilização do produto em condições para as quais não foi previamente concebido e fabricado.
 - d) Estragos causados pela luz, águas, fogo, fenómenos da natureza, guerra, distúrbios públicos, voltagem incorrecta, ventilação imprópria, quedas, pancadas, ou qualquer outra causa fora do controlo da Samsung.
6. Esta garantia é válida para qualquer pessoa que legalmente adquira a posse do aparelho durante o seu respectivo período.
7. Esta Garantia não afecta os direitos estatutários do consumidor previstos na legislação nacional em aplicável, nomeadamente o Decreto-Lei n.º 67/2003, nem os direitos que o consumidor tem em relação ao retalhista, resultantes do contrato de compra e venda efectuado. Na ausência da legislação aplicável, esta Garantia será o único e exclusivo recurso ao consumidor; nem a Samsung Electrónica Portuguesa, S.A., nem as suas Companhias Subsidiárias ou Distribuidores poderão ser responsabilizados por quaisquer danos acidentais ou provocados por quebra de qualquer Garantia expressa ou implícita deste produto.

Contacte SAMSUNG GLOBAL

Se tem algumas dúvidas ou comentários sobre os produtos Samsung, contacte por favor a nossa linha de apoio a clientes Samsung.

Area	Contact Centre ☎	Web Site
■ North America		
Canada	1-800-SAMSUNG (726-7864)	www.samsung.com
Mexico	01-800-SAMSUNG (726-7864)	www.samsung.com
U.S.A	1-800-SAMSUNG (726-7864)	www.samsung.com
■ Latin America		
Argentina	0800-333-3733	www.samsung.com
Brazil	0800-124-421 / 4004-0000	www.samsung.com
Chile	800-SAMSUNG (726-7864)	www.samsung.com
Colombia	01-8000112112	www.samsung.com
Costa Rica	0-800-507-7267	www.samsung.com
Dominica	1-800-751-2676	www.samsung.com
Ecuador	1-800-10-7267	www.samsung.com
El Salvador	800-6225	www.samsung.com
Guatemala	1-800-299-0013	www.samsung.com
Honduras	800-7919267	www.samsung.com
Jamaica	1-800-234-7267	www.samsung.com
Nicaragua	00-1800-5077267	www.samsung.com
Panama	800-7267	www.samsung.com
Peru	0-800-777-08	www.samsung.com
Puerto Rico	1-800-682-3180	www.samsung.com
Trinidad & Tobago	1-800-SAMSUNG (726-7864)	www.samsung.com
Venezuela	0-800-100-5303	www.samsung.com
■ Europe		
Albania	42 27 5755	-
Austria	0810 - SAMSUNG (7267864, € 0,07/min)	www.samsung.com
Belgium	02-201-24-18	www.samsung.com/ be (Dutch) www.samsung.com/ be_fr (French)
Bosnia	05 133 1999	-
Bulgaria	07001 33 11	www.samsung.com
Croatia	062 SAMSUNG (062 726 7864)	www.samsung.com
Czech	800-SAMSUNG (800-726786) Samsung Zrt., Česká organizační složka, Oasis Florenc, Sokolovská394/17, 180 00, Praha 8	www.samsung.com
Denmark	70 70 19 70	www.samsung.com
Finland	030 - 6227 515	www.samsung.com
France	01 48 63 00 00	www.samsung.com
Germany	01805 - SAMSUNG (726-7864 € 0,14/Min)	www.samsung.com
Hungary	06-80-SAMSUNG (726-7864)	www.samsung.com
Italia	800-SAMSUNG (726-7864)	www.samsung.com
Kosovo	+381 0113216899	-
Luxemburg	261 03 710	www.samsung.com
Macedonia	023 207 777	-
Montenegro	020 405 888	-
Netherlands	0900-SAMSUNG (0900-7267864) (€ 0,10/Min)	www.samsung.com
Norway	815-56 480	www.samsung.com
Poland	0 801 1SAMSUNG (172678) / 022-607-93-33	www.samsung.com
Portugal	80820-SAMSUNG (726-7864)	www.samsung.com
Rumania	1. 08010 SAMSUNG (72678) - doar din rețeaua Romtelecom, tarif local 2. 021.206.01.10 - din orice rețea, tarif normal	www.samsung.com

Area	Contact Centre ☎	Web Site
Serbia	0700 Samsung (0700 726 7864)	www.samsung.com
Slovakia	0800-SAMSUNG (726-7864)	www.samsung.com
Spain	902-1-SAMSUNG (902 172 678)	www.samsung.com
Sweden	0771 726 7864 (SAMSUNG)	www.samsung.com
Switzerland	0848-SAMSUNG (7267864, CHF 0.08/min)	www.samsung.com/ch www.samsung.com/ ch_fr(French)
U.K	0330 SAMSUNG (7267864)	www.samsung.com
Eire	0818 717100	www.samsung.com
Lithuania	8-800-77777	www.samsung.com
Latvia	8000-7267	www.samsung.com
Estonia	800-7267	www.samsung.com
■ CIS		
Russia	8-800-555-55-55	www.samsung.com
Georgia	8-800-555-555	-
Armenia	0-800-05-555	-
Azerbaijan	088-55-55-555	-
Kazakhstan	8-10-800-500-55-500 (GSM: 7799)	www.samsung.com
Uzbekistan	8-10-800-500-55-500	www.samsung.com
Kyrgyzstan	00-800-500-55-500	www.samsung.com
Tadjikistan	8-10-800-500-55-500	www.samsung.com
Ukraine	0-800-502-000	www.samsung.ua www.samsung.com/ ua_ru
Belarus	810-800-500-55-500	-
Moldova	00-800-500-55-500	-
■ Asia Pacific		
Australia	1300 362 603	www.samsung.com
New Zealand	0800 SAMSUNG (0800 726 786)	www.samsung.com
China	400-810-5858 / 010-6475 1880	www.samsung.com
Hong Kong	(852) 3698 4698	www.samsung.com/hk www.samsung.com/ hk_en/
India	3030 8282 / 1800 110011 / 1800 3000 8282 / 1800 266 8282	www.samsung.com
Indonesia	0800-112-8888 / 021-5699-7777	www.samsung.com
Japan	0120-327-527	www.samsung.com
Malaysia	1800-88-9999	www.samsung.com
Philippines	1-800-10-SAMSUNG(726-7864) / 1-800-3-SAMSUNG(726-7864) / 1-800-8-SAMSUNG(726-7864) / 02-5805777	www.samsung.com
Singapore	1800-SAMSUNG (726-7864)	www.samsung.com
Thailand	1800-29-3232 / 02-689-3232	www.samsung.com
Taiwan	0800-329-999	www.samsung.com
Vietnam	1 800 588 889	www.samsung.com
■ Middle East		
Bahrain	8000-4726	www.samsung.com
Egypt	08000-726786	www.samsung.com
Jordan	800-22273	www.samsung.com
Morocco	080 100 2255	www.samsung.com
Oman	800-SAMSUNG (726-7864)	www.samsung.com
Saudi Arabia	9200-21230	www.samsung.com
Turkey	444 77 11	www.samsung.com
U.A.E	800-SAMSUNG (726-7864)	www.samsung.com
■ Africa		
Nigeria	0800-SAMSUNG (726-7864)	www.samsung.com
South Africa	0860-SAMSUNG (726-7864)	www.samsung.com



Eliminação correcta das baterias existentes neste produto

(Aplicável na União Europeia e noutros países europeus com sistemas de recolha de baterias separados.)

Esta marca, apresentada na bateria, manual ou embalagem, indica que as baterias existentes neste produto não devem ser eliminadas juntamente com os resíduos domésticos indiferenciados no final do seu período de vida útil. Onde existentes, os símbolos químicos *Hg*, *Cd* ou *Pb* indicam que a bateria contém mercúrio, cádmio ou chumbo acima dos níveis de referência indicados na Directiva CE 2006/66. Se as baterias não forem correctamente eliminadas, estas substâncias poderão ser prejudiciais para a saúde humana ou para o meio ambiente. Para proteger os recursos naturais e promover a reutilização dos materiais, separe as baterias dos outros tipos de resíduos e recicle-as através do sistema gratuito de recolha local de baterias.



Eliminação Correcta Deste Produto (Resíduos de Equipamentos Eléctricos e Electrónicos)

Esta marca - apresentada no produto, nos acessórios ou na literatura - indica que o produto e os seus acessórios electrónicos (por exemplo, o carregador, o auricular, o cabo USB) não deverão ser eliminados juntamente com os resíduos domésticos no final do seu período de vida útil. Para impedir danos ao ambiente ou à saúde humana causados pela eliminação incontrolada de resíduos, deverá separar estes equipamentos de outros tipos de resíduos e reciclá-los de forma responsável, para promover uma reutilização sustentável dos recursos materiais.

Os utilizadores domésticos deverão contactar o estabelecimento onde adquiriram este produto ou as entidades oficiais locais para obterem informações sobre onde e de que forma podem entregar estes equipamentos para permitir efectuar uma reciclagem segura em termos ambientais.

Os utilizadores profissionais deverão contactar o seu fornecedor e consultar os termos e condições do contrato de compra. Este produto e os seus acessórios electrónicos não deverão ser misturados com outros resíduos comerciais para eliminação.