

BD-P2550

Blu-ray Disc Player user manual

imagine the possibilities

Thank you for purchasing this Samsung product.
To receive more complete service,
please register your product at
www.samsung.com/global/register



key features of your new Blu-ray Disc Player

Player Features

Supports a Variety of Disc Types

Supports Blu-ray (BD-ROM, BD-RE, BD-R), DVD Video, DVD-RW/-R (V mode and finalized only) discs and Audio CD.

HDMI (High Definition Multimedia Interface)

HDMI reduces picture noise by allowing a pure digital video/audio signal path from the player to your TV.

Blu-ray Disc Features

Blu-ray Discs can store 25 GB (single layer) or 50 GB (dual layer) on a single sided disc - about 5 to 10 times the capacity of a DVD. Blu-ray Discs also support the highest quality HD video available in the industry - Large capacity means no compromise on video quality. Furthermore, a Blu-ray Disc has the same familiar size and look as a DVD.

* The following Blu-ray Disc features are disc dependant and will vary.
Appearance and navigation of features will also vary from disc to disc.
Not all discs will have the features described below.

Video highlights

The BD-ROM format supports three highly advanced video codecs, including AVC, VC-1, and MPEG-2.

HD video resolutions are also available:

- 1920 x 1080 High Definition
- 1280 x 720 High Definition

For High-Definition Playback

To view high-definition contents on a Blu-ray Disc, an HDTV (High Definition Television) is required. Some Blu-ray Discs may require using the player's HDMI OUT to view high-definition content. The ability to view high-definition content on Blu-ray Discs may be limited depending on the resolution of your TV.

Graphic planes

Two individual, full HD resolution (1920x1080) video layers are available, on top of the HD video layer.

One layer is assigned to video-related graphics (like subtitles), and the other layer is assigned to interactive elements, such as buttons or menus. Various wipes, fades and scroll effects may be available on both layers.



Menu graphics

Support full color resolution graphics and animation, thereby greatly surpassing the capabilities of DVD-Video. Unlike DVD, Menus can be accessed during video playback.

Menu sounds

When you highlight or select a menu option on a disc, sounds can be heard such as button clicks or a voice-over explaining the highlighted menu choice.

Multi-page/PopUp Menus

Unlike the DVD-Video, playback is not interrupted each time a new menu screen is accessed. Due to Blu-ray Disc's ability to preload data from the disc without interrupting playback, a menu may consist of several pages. You can browse through the menu pages or select different menu paths, while the audio and video continues playing in the background.

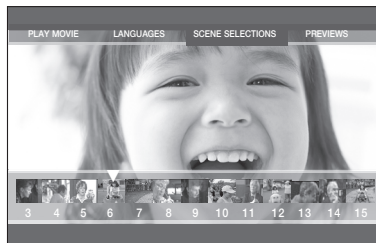

Interactivity

Certain Blu-ray Discs may contain Animated menus and Trivia games.

User Browsable Slideshows

With Blu-ray Discs, you can browse through various still pictures while the audio remains playing.

Subtitles





Depending on what is contained on the Blu-ray Disc, you may be able to select different font styles, sizes and colors for the subtitles. Subtitles may also be animated, scrolled or faded in and out.

BD-LIVE

You can use a Blu-ray disc supporting BD-LIVE through network connection to enjoy various contents provided by the disc manufacturer.

WHAT'S INCLUDED

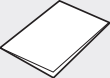

Check for the supplied accessories below.

		
Composite (Video), Audio L/R Cable	Batteries for Remote Control (AAA Size)	
		
User Manual	Quick Guide	Remote Control

safety information

WARNING

TO REDUCE THE RISK OF ELECTRIC SHOCK, DO NOT REMOVE THE COVER(OR BACK).
NO USER-SERVICEABLE PARTS ARE INSIDE. REFER SERVICING TO QUALIFIED SERVICE PERSONNEL.

	CAUTION RISK OF ELECTRIC SHOCK DO NOT OPEN	
The lightning flash and Arrowhead within Triangle Is a warning sign alerting you of dangerous voltage Inside the product	CAUTION: TO REDUCE THE RISK OF ELECTRIC SHOCK, DO NOT REMOVE COVER (OR BACK) NO USER SERVICEABLE PARTS INSIDE. REFER SERVICING TO QUALIFIED SERVICE PERSONNEL.	The explanation point within the triangle is a warning sign alerting you of important instructions accompanying the product.

WARNING

- To reduce the risk of fire or electric shock, do not expose this appliance to rain or moisture.
- To prevent injury, this player must be securely attached to the floor/wall in accordance with the installation instructions.

Note to CATV system installer

This reminder is provided to call CATV system installer's attention to Article 820-40 of the National Electrical Code (Section 54 of Canadian Electrical Code, Part I) that provides guidelines for proper grounding and, in particular, specifies that the cable ground shall be connected to the grounding system of the building as close to the point of cable entry as practical.

FCC NOTE (for U.S.A.):

This equipment has been tested and found to comply with the limits for a Class B digital device, pursuant to Part 15 of the FCC rules. These limits are designed to provide reasonable protection against harmful interference in a residential installation. This equipment generates, uses and can radiate radio frequency energy and, if not installed and used in accordance with the instructions, may cause harmful interference to radio or television reception, which can be determined by turning the equipment off and on.

The user is encouraged to try to correct the interference by one or more of the following measures.

- Reorient or relocate the receiving antenna.
 - Increase the separation between the equipment and receiver.
 - Connect this equipment into an outlet on a circuit different from that to which the receiver is connected.
 - Consult the dealer or an experienced radio/TV technician for help.
- This class B digital player meets all requirements of the Canadian Interference - Causing Equipment Regulations.

CLASS 1 LASER PRODUCT
KLASSE 1 LASER PRODUKT
LUOKAN 1 LASER LAITE
KLASS 1 LASER APPARAT
PRODUCTO LÁSER CLASE 1

CLASS 1 LASER PRODUCT

Use of controls, adjustments or performance of procedures other than those specified herein may result in hazardous radiation exposure.

CAUTION

THIS PRODUCT UTILIZES A LASER. USE OF CONTROLS OR ADJUSTMENTS OR PERFORMANCE OF PROCEDURES OTHER THAN THOSE SPECIFIED HEREIN MAY RESULT IN HAZARDOUS RADIATION EXPOSURE. DO NOT OPEN COVER AND DO NOT REPAIR YOURSELF. REFER SERVICING TO QUALIFIED PERSONNEL.

Note:

- This unit can be used only where the power supply is AC 120V, 60Hz. It cannot be used elsewhere.
- This Blu-ray Disc Player is designed and manufactured to respond to the Region Management Information. If the Region number of a Blu-ray Disc/DVD disc does not correspond to the Region number of this Blu-ray Disc Player, the Blu-ray Disc Player cannot play the disc.
- The product unit accompanying this user manual is licensed under certain intellectual property rights of certain third parties. This product is covered by one or more of the following U.S. patents:
5,060,220 5,457,669 5,561,649 5,705,762 6,043,912 6,438,099 6,467,061 6,556,521 6,578,163 6,697,307
6,728,474 6,771,891 6,894,963 6,895,593 6,937,815 6,996,327 7,009,926 7,085,221 7,088,649 7,092,327
7,099,566 7,123,564 7,142,493 7,142,495 7,145,861 7,146,624 7,151,729 7,161,879 7,164,647 7,167,437
7,173,891 7,177,250 7,194,187 7,203,891 7,209,423 7,210,067 7,228,062 7,245,566 7,245,567 7,257,065
7,263,045 7,269,110 7,272,086 7,272,106 7,280,460 7,283,729 7,286,454 7,304,938
This product is covered by the following U.S. patents:
US4,930,158 US4,930,160

This license is limited to private non-commercial use by end-user consumers for licensed contents.

No rights are granted for commercial use. The license does not cover any product unit other than this product unit and the license does not extend to any unlicensed product unit or process conforming to ISO/IEC 11172-3 or ISO/IEC 13818-3 used or sold in combination with this product unit.

The license only covers the use of this product unit to encode and/or decode audio files conforming to the ISO/IEC 11172-3 or ISO/IEC 13818-3. No rights are granted under this license for product features or functions that do not conform to the ISO/IEC 11172-3 or ISO/IEC 13818-3.

PRECAUTIONS

Important Safety Instructions

Read these operating instructions carefully before using the unit. Follow all the safety instructions listed below. Keep these operating instructions handy for future reference.

- 1) Read these instructions.
- 2) Keep these instructions.
- 3) Heed all warnings.
- 4) Follow all instructions.
- 5) Do not use this player near water.
- 6) Clean only with dry cloth.
- 7) Do not block any ventilation openings, install in accordance with the manufacturer's instructions.
- 8) Do not install near any heat sources such as radiators, heat registers, or other player (including amplifiers) that produce heat.
- 9) The polarized or the grounding type plug has an important safety purpose. A polarized plug has two blades with one wider than the other. A grounding type plug has two blades and a third grounding prong. The wide blade or the third prong are provided for your safety. If the provided plug does not fit into your outlet, consult an electrician for replacement of the obsolete outlet.
- 10) Protect the power cord from being deformed or pinched particularly at plugs, convenience receptacles, and the point where they exit from the player.
- 11) Only use attachments/accessories specified by the manufacturer.
- 12) Use only with the cart, stand, tripod, bracket, or table specified by the manufacturer, or sold with the player. When a cart is used, use caution when moving the cart/player combination to avoid injury from tip-over.
- 13) Unplug this player during lightning storms or when unused for long periods of time.
- 14) Refer all servicing to a qualified service personnel. Servicing is required when the player has been damaged in any way, such as power-supply cord or plug is damaged, liquid has been spilled or objects have fallen into the player, the player has been exposed to rain or moisture, does not operate normally, or has been dropped.



safety information

Handling Cautions

- Before connecting other components to this Blu-ray Disc Player, be sure to turn them all off.
- Do not move the Blu-ray Disc Player while a disc is being played as the disc may be scratched or broken, or the Blu-ray Disc Player's internal parts may be damaged.
- Do not put a flower vase filled with water or any small metal objects on the Blu-ray Disc Player.
- Be careful not to put your hand into the disc tray.
- Do not place anything other than the disc in the disc tray.
- Exterior interferences such as lightning and static electricity can affect the normal operation of this Blu-ray Disc Player. If this occurs, turn the Blu-ray Disc Player off and on again with the **POWER** button, or disconnect and then reconnect the AC power cord to the AC power outlet. The Blu-ray Disc Player will operate normally.
- Be sure to remove the disc and turn off the Blu-ray Disc Player after use.
- Disconnect the AC power cord from the AC outlet when you don't intend to use the Blu-ray Disc Player for long periods of time.
- To clean a disc, wipe it in a straight line from the inside to the outside of the disc.
- Do not expose the player to any liquid.
- When the AC plug is connected to a wall outlet, the player will still draw power (standby mode) when it is turned off.
- The player should not be exposed to dripping or splashing of any liquid and no objects filled with liquids, such as vases, should be placed on the player.
- To disconnect the player from the mains, the plug must be pulled out from the mains socket, therefore the mains plug shall be easily accessible.

Maintenance of Cabinet

For safety reasons, be sure to disconnect the AC power cord from the AC outlet.

- Do not use benzene, thinner, or other solvents for cleaning.
- Wipe the cabinet with a soft cloth.

Restrictions on Playback

- This player may not respond to all operating commands because some Blu-ray Disc, DVD, CD discs allow specific or limited operation and features during playback. Please note that this is not a defect in the player.
- Samsung cannot assure that this player will play every disc bearing the Blu-ray Disc, DVD or CD logo because disc formats evolve, and problems and errors may occur during the creation of Blu-ray Disc, DVD, CD software and/or the manufacture of discs. Please contact the SAMSUNG customer care center if you have questions or encounter difficulty in playing Blu-ray Disc, DVD, CD discs in this player. Also, refer to rest of this Manual for additional information on playback restrictions.

contents

KEY FEATURES OF YOUR NEW BLU-RAY DISC PLAYER

2

3 What's included

SAFETY INFORMATION

4

4 Warning
5 Precautions

GETTING STARTED

9

9 Before Using the User's Manual
10 Disc Type and Characteristics
13 Disc Storage & Management

DESCRIPTION

14

14 Front Panel
15 Front Panel Display
16 Rear Panel

REMOTE CONTROL

17

17 Tour of the Remote Control
18 Setting the Remote Control
18 Regarding the Battery
19 Controllable TV Codes

CONNECTIONS

20

20 Connecting to a TV with an HDMI Cable (BEST QUALITY)
21 HDMI Auto Detection Function
22 Connecting to a TV with DVI Cable (BEST QUALITY)
23 Connecting to a TV (Component) (BETTER QUALITY)
24 Connecting to a TV (Video) (GOOD QUALITY)
25 Connecting to an Audio System (2 Channel Amplifier)
26 Connecting to an Audio System (7.1 Channel Amplifier)
27 Connecting to an Audio System (Dolby Digital, DTS Amplifier)
28 Connecting to an Audio System (HDMI supported Amplifier)
29 Connecting to the Network

BASIC FUNCTIONS OF YOUR BLU-RAY DISC PLAYER

30

30 Before Playing
31 On-Screen Menu Navigation
31 Playing a Disc
32 Setting the Power On / Off Melody sound
32 Using the Search and Skip Functions
33 Slow Motion Play/Step Motion Play

SYSTEM SETUP

34

34 Setting the Clock

LANGUAGE SETUP

35

35 Setting up the Language Options

contents









AUDIO SETUP	36	Setting up the Audio Options
DISPLAY SETUP	39	Setting up the display Options
HDMI SETUP	42	Setting up the HDMI setup Options
PARENTAL SETUP	44	Setting up the Parental Lock
NETWORK SETUP	46	TCP/IP Setting
	47	Proxy Setting
	47	NTP Server Setting (Used to Retrieve Time Information from NTP Server)
	48	Mac Address
	48	BD-LIVE Internet Connection
PERSISTENT STORAGE MANAGEMENT	49	System Device Management
SYSTEM UPGRADE	50	Firmware Upgrade
	52	System Information
	52	Firmware Upgrade Notification
WATCHING A MOVIE	53	Using the Display Function
	54	Using the Disc Menu & Popup/Title Menu
	55	Repeat Play
	56	Selecting the Audio Language
	57	Selecting the Subtitle Language
	57	Changing the Camera Angle
	58	BONUSVIEW Settings
	58	BD-LIVE
	59	Using the Bookmark Function
LISTENING TO MUSIC	61	Playing an Audio CD(CD-DA)
	61	Audio CD(CD-DA) Screen Elements
	62	Buttons on the Remote Control used for Audio CD (CD-DA) disc playback
	62	Repeat Audio CD(CD-DA)
TROUBLESHOOTING	64	Troubleshooting
APPENDIX	66	Specifications

getting started

BEFORE USING THE USER'S MANUAL

Make sure to check the following terms before using the user's manual.

Icons that will be used in this manual

Icon	Term	Definition
	BD-ROM	This involves a function available on a BD-ROM.
	BD-RE	This involves a function available on the BD-RE.
	BD-R	This involves a function available on the BD-R.
	DVD-VIDEO	This involves a function available on DVD-Video or DVD-R/DVD-RW discs that have been recorded and finalized in Video Mode.
	DVD-RW	This involves a function available on DVD-RW. (V mode and finalized only)
	DVD-R	This involves a function available on DVD-R. (V mode and finalized only)
	Audio CD	This involves a function available on an audio CD-RW/CD-R (CD-DA format).
	Note	This involves tips or instructions on the page that help each function operate.

About the use of this user's manual

- 1) Be sure to be familiar with Safety Instructions before using this product. (See pages 4~6)
- 2) If a problem occurs, check the Troubleshooting section. (See pages 64~65)

Copyright





©2008 Samsung Electronics Co.,Ltd.

All rights reserved; No part or whole of this user's manual may be reproduced or copied without the prior written permission of Samsung Electronics Co.,Ltd.

getting started









DISC TYPE AND CHARACTERISTICS

Disc types that can be played

Disc Types	Disc Logo	Recorded content	Disc Shape	Max. Playing minute
BD-ROM BD-RE/BD-R		AUDIO + VIDEO	Single sided	Playing time depends on the Title
DVD-VIDEO		AUDIO + VIDEO	Single sided(5 inches)	240
			Double sided(5 inches)	480
			Single sided(3 1/2 inches)	80
			Double sided(3 1/2 inches)	160
DVD-RW (V mode and finalized only)		AUDIO + VIDEO	5 inches (4.7GB)	480 (EX : Extended Play)
DVD-R (V mode and finalized only)		AUDIO + VIDEO	5 inches (4.7GB)	480 (EX : Extended Play)
AUDIO-CD		AUDIO	Single sided(5 inches)	74
			Single sided (3 1/2 inches)	20

- This player is compatible with the NTSC color system only.
- PAL discs will not play.

Logos of Discs that can be played

			
Blu-ray Disc	Dolby Digital Plus	Digital Audio	BD-LIVE
			
Dolby TrueHD	NTSC broadcast system in U.S.A, Canada, Korea, Japan	Stereo	Java

Discs that cannot be played



- Blu-ray Discs with a region code other than "Region A".
- DVD-Video with a region number other than "1" or "ALL"
- HD DVD
- DVD-RAM
- 3.9 GB DVD-R Disc for Authoring.
- DVD-RW(VR mode)
- DVD-ROM/PD/MV-Disc, etc
- CVD/CD-ROM/CDV/CD-G/CD-I/LD

[Note]

- Some commercial discs and DVD discs purchased outside your region may not be playable with this product. When these discs are played, either “No disc.” or “Please check the regional code of the disc.” will be displayed.
- If a DVD-R/-RW disc has not been recorded properly in DVD video format, it will not be playable.
- The unit cannot play CD-RW/CD-R and DVD-RW/-R recorded content such as divx, avi, mpg, mov, wma, mp3, digital photo view(JPEG) file.

Region code

Both the Blu-ray Disc Player and the discs are coded by region. These regional codes must match in order to play the disc. If the codes do not match, the disc will not play. The Region Number for this Blu-ray Disc Player is described on the rear panel of the Blu-ray Disc Player.

Disc Type	Blu-ray	DVD-VIDEO
Region code		

Blu-ray Disc Region Code	Area
A	North America, Central America, South America, Korea, Japan, Taiwan, Hong Kong and South East Asia.
B	Europe, Greenland, French territories, Middle East, Africa, Australia and New Zealand.
C	India, China, Russia, Central and South Asia.

DVD Region Code	Area
1	The U.S., U.S. territories and Canada
2	Europe, Japan, the Middle East, Egypt, South Africa, Greenland
3	Taiwan, Korea, the Philippines, Indonesia, Hong Kong
4	Mexico, South America, Central America, Australia, New Zealand, Pacific Islands, Caribbean
5	Russia, Eastern Europe, India, most of Africa, North Korea, Mongolia
6	China

Blu-ray Disc Compatibility

Blu-ray Disc is a new and evolving format. Accordingly, disc compatibility issues are possible. Not all discs are compatible and not every disc will play back. For additional information, refer to the Compliance and Compatibility Notice section of this Manual. If you encounter compatibility problems, please contact the SAMSUNG customer care center at 1-800 SAMSUNG.



- Playback may not work for some types of discs, or when specific operations, such as angle change and aspect ratio adjustment, are being performed. Information about the discs is written in detail on the disc box. Please refer to this if necessary.
- Do not allow the disc to become dirty or scratched. Fingerprints, dirt, dust, scratches or deposits of cigarette smoke on the recording surface may make it impossible to use the disc for playback.
- Discs with PAL programs recorded on them cannot be played using this product.
- When a BD-J title is played, loading may take longer than a normal title, or some functions may perform slowly.

getting started

Disc Types

❖ **BD-ROM**

Blu-ray Disc Read Only Memory. A BD-ROM disc contains pre-recorded data. Although a BD-ROM may contain any form of data, most BD-ROM discs will contain movies in High Definition format, for playback on Blu-ray Disc Player's. This unit can play back pre-recorded commercial BD-ROM discs.

❖ **BD-RE/BD-R**

Blu-ray Disc Rewritable/Blu-ray Disc Recordable. BD-RE/BD-R is the ideal format for making backups, or recording personal video.

❖ **DVD-Video**

- A digital versatile disc (DVD) can contain up to 135-minutes of images, 8 audio languages and 32 subtitle languages. It is equipped with MPEG-2 picture compression and Dolby Digital surround, allowing you to enjoy vivid and clear theatre quality images.
- When switching from the first layer to the second layer of a dual-layered DVD Video disc, there may be momentary distortion in the image and sound. This is not a malfunction of the unit.
- Once a DVD-RW/-R recorded in Video Mode is finalized, it becomes DVD-Video. Pre-recorded (pre-stamped) commercial DVDs with movies are also referred to as DVD-Videos. This unit can play back pre-recorded commercial DVD discs (DVD-Video discs) with movies.

❖ **Audio CD**

- An audio disc on which 44.1kHz PCM Audio is recorded.
- This unit can play back CD-DA format audio CD-RW and CD-R discs.
- The unit may not be able to play some CD-RW or CD-R discs due to the condition of the recording.

❖ **CD-RW/CD-R**

- Use a 700MB(80 minutes) CD-RW/CD-R disc. If possible, do not use a 800MB(90 minutes) or above disc, as the disc may not play back.
- If the CD-RW/CD-R disc was not recorded as a closed session, you may experience delays when playing back the beginning of the disc or all recorded files may not play.
- Some CD-RW/CD-R discs may not be playable with this unit, depending on the device which was used to burn them. For contents recorded on CD-RW/CD-R media from CDs for your personal use,playability may vary depending on contents and discs.

❖ **DVD-R Disc Playback**

- Once a DVD-R recorded in Video Mode is finalized, it becomes DVD-Video.
- This unit can play back DVD-R discs recorded and finalized with a DVD video recorder. It may not be able to play some DVD-R discs depending on the disc and the condition of the recording.

❖ **DVD-RW Disc Playback**

- Playback can be performed with DVD-RW discs recorded in the Video Mode and finalized.
- Once a DVD-RW recorded in Video Mode is finalized, it becomes DVD-Video. Ability to play back may depend on recording conditions.

Disc Format

❖ **DVD-RW/-R (V)**

- This is a format that is used for recording data on a DVD-RW or DVD-R disc. The disc can be played by this Blu-ray Disc Player once it has been finalized.

❖ **AVCHD (Advanced Video Codec High Definition)**

- This player can playback AVCHD format discs. These discs are normally recorded and used in camcorders.
- The AVCHD format is a high definition digital video camera format.
- The MPEG-4 AVC/H.264 format is capable of compressing images at higher efficiency than that of the conventional image compressing format.
- Some AVCHD discs use the "x.v.Color" format.
- This player can playback AVCHD discs using "x.v.Color" format.
- "x.v.Color" is a trademark of Sony Corporation.

- “AVCHD” and the AVCHD logo are trademarks of Matsushita Electronic Industrial Co., Ltd. and Sony Corporation.



- Some AVCHD format discs may not play, depending on the recording condition. AVCHD format discs need to be finalized.
- “x.v.Color” offers a wider color range than normal DVD camcorder discs.

DISC STORAGE & MANAGEMENT

Disc Handling

❖ Disc Shape

- Use discs with regular shapes. If an irregular disc (a disc with a special shape) is used, this Blu-ray Disc Player may be damaged.

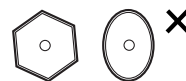

❖ Holding discs

- Avoid touching the surface of a disc where recording is performed.



❖ Blu-ray Discs

- If the player is not used for a long period of time, remove the Blu-ray Disc from the player and store it in its case.
- Be careful not to leave fingerprints or scratches on the surface of the Blu-ray Disc.

❖ DVD-RW and DVD-R

- Clean with an optional PD disc cleaner (LF-K200DCA1 where available). Do not use cleaners or cloths for CDs to clean DVD-RW/-R discs.

❖ DVD-Video, Audio-CD

- Wipe off dirt or contamination on the disc with a soft cloth.

❖ Cautions on handling discs

- Do not write on the printed side with a ball-point pen or pencil.
- Do not use record cleaning sprays or antistatic. Also, do not use volatile chemicals, such as benzene or thinner.
- Do not apply labels or stickers to discs. (Do not use discs fixed with exposed tape adhesive or leftover peeled-off stickers.)
- Do not use scratch-proof protectors or covers.
- Do not use discs printed with label printers available on the market.
- Do not load warped or cracked discs.



Disc Storage

Be careful not to damage the disc because the data on these discs is highly vulnerable to the environment.

- Do not keep under direct sunlight.
- Keep in a cool ventilated area.
- Store vertically.
- Keep in a clean protection jacket.
- If you move your Blu-ray Disc Player suddenly from a cold place to a warm place, condensation may generate on the operating parts and lens and cause abnormal disc playback. If this occurs, wait for two hours before connecting the plug to the power outlet. Then insert the disc and try to play back again.

description

FRONT PANEL

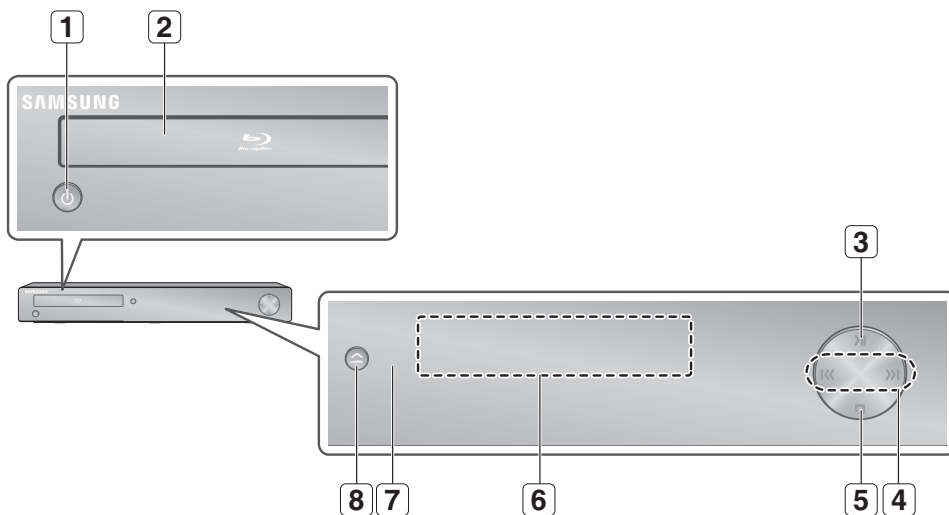

1	POWER BUTTON	Turns the Blu-ray Disc Player on and off.
2	DISC TRAY	Opens to accept a disc.
3	PLAY/PAUSE BUTTON	Plays a disc or pauses playback.
4	SEARCH/SKIP BUTTONS	Goes to the next title/chapter/track or goes back to the previous title/chapter/track.
5	STOP BUTTON	Stops disc playback.
6	DISPLAY	Displays the playing status, time, etc.
7	REMOTE CONTROL SENSOR	Detects signals from the remote control.
8	OPEN/CLOSE BUTTON	Opens and closes the disc tray.

FRONT PANEL DISPLAY

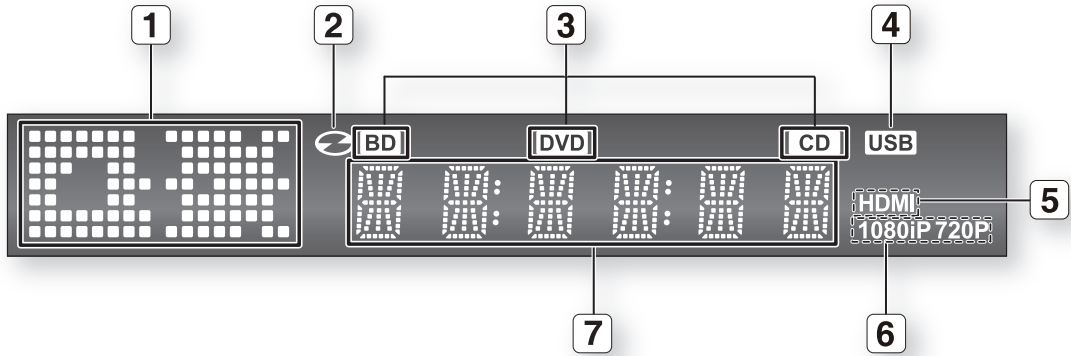

1	Playback-related, Open/Close indicator	Lights when playback-related and open/close buttons are selected.
2	In Disc Indicator	Lights when a disc is in the tray.
3	Disc Type indicators	Lights to indicate the disc type in the tray.
4	USB Indicator	Lights to indicate when USB is connected.
5	HDMI Indicator	Lights to indicate when HDMI is connected.
6	Resolution Indicator	Indicates the 1080p, 1080i or 720p resolution when HDMI or Component is connected.
7	STATUS Indicator	Playing time/current status indicator.

description

REAR PANEL

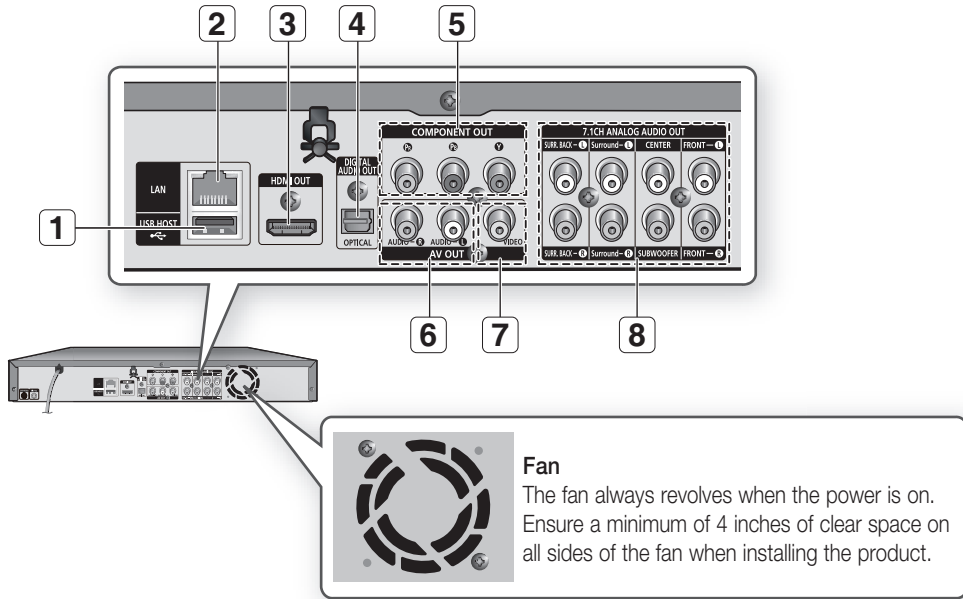

1	USB HOST	It can be used as local storage media when connected to BD-LIVE. And it can be also used for firmware upgrade.
2	LAN	It can be also used for connection to BD-LIVE or firmware upgrade.
3	HDMI OUT	Using a HDMI cable, connect this HDMI output terminal to the HDMI input terminal on your TV for the best quality picture and to your Receiver for the best quality sound.
4	DIGITAL AUDIO OUT (OPTICAL)	Connects to a Receiver.
5	COMPONENT VIDEO OUT	Connects to equipment having Component video input.
6	AUDIO OUT	Connects to the audio input of external equipment using audio cables.
7	VIDEO OUT	Connects the input of external equipment using a video cable.
8	7.1CH ANALOG AUDIO OUT	Connect to a 7.1CH analog input on an A/V amplifier (When connecting to a 5.1 channel home theater or receiver, connect all the Analog Audio output jacks from the player except for the Surround Back Left/Surround Back Right outputs)



- Software upgrades using the USB Host jack must be performed with a USB flash drive only.
- Oversized USB drives may not be able to be inserted when a LAN or HDMI cable is connected.

remote control

TOUR OF THE REMOTE CONTROL

Installing batteries in the Remote Control

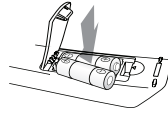

1. Lift the cover at the back of the remote control upward as shown.

2. Install two AAA size batteries.
Make sure to match the "+" and "-" ends of the batteries with the diagram inside the compartment.

3. Replace the cover.
Assuming typical TV usage, the batteries last for about one year.

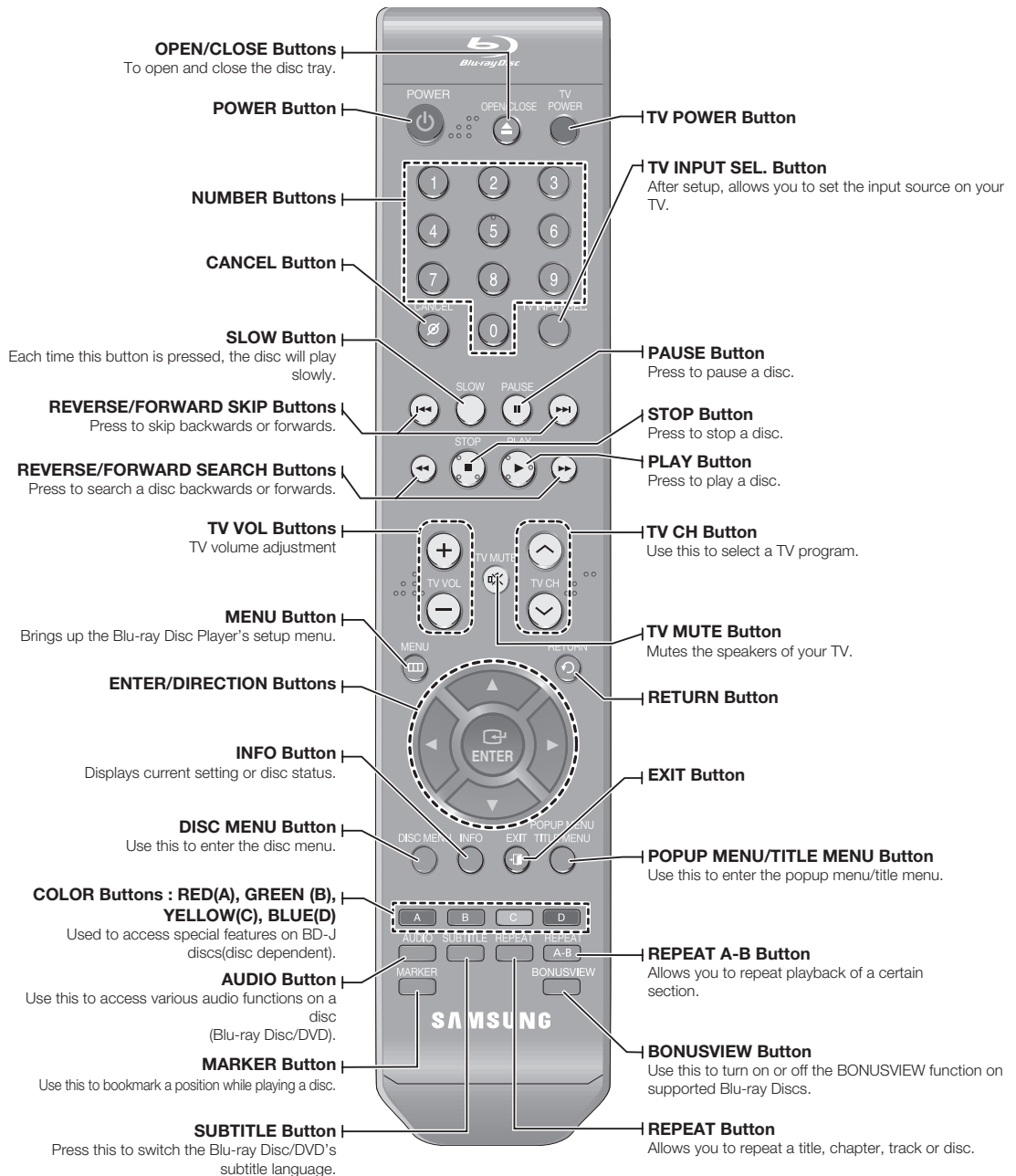

remote control

SETTING THE REMOTE CONTROL

You can control certain functions of your TV with this remote control.

Control function buttons include : **TV POWER**, **TV CH \wedge/\vee** , **TV VOL +/-**, **TV MUTE**, **TV INPUT SEL.** button.

To determine whether your television is compatible, follow the instructions below.

1. Switch your television on.
2. Point the remote control towards the television.
3. Press and hold the **TV POWER** button and enter the two-figure code corresponding to the brand of your television, by pressing the appropriate number buttons. (see the next page for the code list).
If your television is compatible with the remote control, it will switch off.
It is now programmed to operate with the remote control.

- ✍ If several codes are indicated for your television brand, try each one in turn until you find one that works.
- ✍ If you replace the remote control's batteries, you must set the brand code again.

You can then control the television using the following buttons after pressing the TV button.

Button	Function
TV POWER	Used to switch the television on and off.
TV INPUT SEL.	Used to select an external source.
TV VOL (+/-)	Used to adjust the volume of the television.
TV CH (\wedge/\vee)	Used to select the desired channel.
TV MUTE	Used to toggle the sound on and off.

- ✍ The functions listed above will not necessarily work on all televisions. If you encounter problems, operate the television directly.

REGARDING THE BATTERY

If the remote does not operate properly:

- Check the polarity +/- of the batteries (Dry-Cell)
- Check if the batteries are drained.
- Check if remote sensor is blocked by obstacles.
- Check if there is any fluorescent lighting nearby.

Dispose of batteries according to local environmental regulations. Do not put them in the household trash.

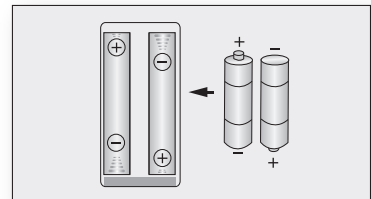

CONTROLLABLE TV CODES

Brand	Code
SAMSUNG	TV POWER+01, +02, +03, +04, +05, +06, +07, +08, +09
AIWA	TV POWER+82
ANAM	TV POWER+10, +11, +12, +13, +14, +15, +16, +17, +18
BANG & OLUFSEN	TV POWER+57
BLAUPUNKT	TV POWER+71
BRANDT	TV POWER+73
BRIONVEGA	TV POWER+57
CGE	TV POWER+52
CONTINENTAL EDISON	TV POWER+75
DAEWOO	TV POWER+19, +20, +23, +24, +25, +26, +27, +28, +29, +30, +31, +32, +33, +34
EMERSON	TV POWER+64
FERGUSON	TV POWER+73
FINLUX	TV POWER+06, +49, +57
FORMENTI	TV POWER+57
FUJITSU	TV POWER+84
GRADIENTE	TV POWER+70
GRUNDIG	TV POWER+49, +52, +71
HITACHI	TV POWER+60, +72, +73, +75
IMPERIAL	TV POWER+52
JVC	TV POWER+61, +79
LG	TV POWER+06, +19, +20, +21, +22, +78
LOEWE	TV POWER+06, +69
LOEWE OPTA	TV POWER+06, +57
MAGNAVOX	TV POWER+40
METZ	TV POWER+57
MITSUBISHI	TV POWER+06, +48, +62, +65
MIVAR	TV POWER+52, +77
NEC	TV POWER+83
NEWSAN	TV POWER+68
NOBLEX	TV POWER+66
NOKIA	TV POWER+74
NORDMENDE	TV POWER+72, +73, +75
PANASONIC	TV POWER+53, +54, +74, +75
PHILIPS	TV POWER+06, +55, +56, +57
PHONOLA	TV POWER+06, +56, +57
PIONEER	TV POWER+58, +59, +73, +74
RADIOLA	TV POWER+06, +56
RADIOMARELLI	TV POWER+57
RCA	TV POWER+45, +46
REX	TV POWER+74
SABA	TV POWER+57, +72, +73, +74, +75
SALORA	TV POWER+74
SANYO	TV POWER+41, +42, +43, +44, +48
SCHNEIDER	TV POWER+06
SELECO	TV POWER+74
SHARP	TV POWER+36, +37, +38, +39, +48
SIEMENS	TV POWER+71
SINGER	TV POWER+57
SINUDYNE	TV POWER+57
SONY	TV POWER+35, +48
TELEAVA	TV POWER+73
TELEFUNKEN	TV POWER+67, +73, +75, +76
THOMSON	TV POWER+72, +73, +75
THOMSON ASIA	TV POWER+80, +81
TOSHIBA	TV POWER+47, +48, +49, +50, +51, +52
WEGA	TV POWER+57
YOKO	TV POWER+06
ZENITH	TV POWER+63

connections

This section involves various methods of connecting the Blu-ray Disc Player to other external components such as a TV.

CONNECTING TO A TV WITH AN HDMI CABLE (BEST QUALITY)

1. Using an HDMI-HDMI cable (not included) connect the **HDMI OUT** terminal on the rear of the Blu-ray Disc Player to the **HDMI IN** terminal of your TV.
2. Press the input selector on your TV remote control until the HDMI signal from the Blu-ray Disc Player appears on your TV screen.
 - If you have set the remote control to operate your TV (see pages 18-19), press the **TV INPUT SEL.** button on the remote control and select HDMI as the] source of the TV.

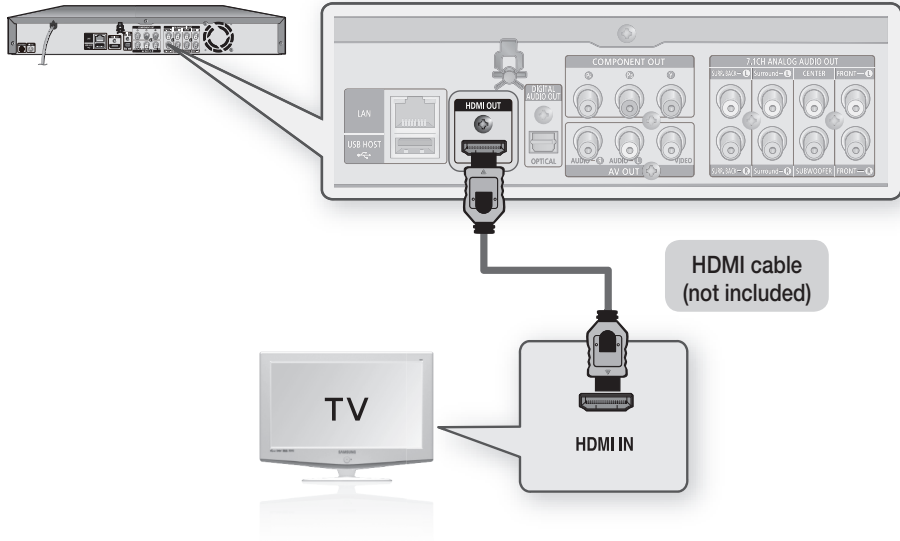

-
- If the HDMI cable is connected or removed during playback of a CDDA, the player will stop playing.
 - If the player is connected to your TV in HDMI 1080p output mode, you must use a High speed(category2) HDMI cable.

HDMI AUTO DETECTION FUNCTION

The player's video output will automatically change to HDMI output resolution when connecting an HDMI cable while power is on (see page 41).



- Depending on your TV, certain HDMI output resolutions may not work. Please refer to the user's manual of your TV.
- If an HDMI cable is connected from the player to a TV, the Blu-ray Disc Player's output is set to HDMI output resolution automatically within 10 seconds.
- If Component and HDMI are both connected, HDMI mode is automatically selected. (See page 41)
- When you connect the player to the TV using the HDMI cable for the first time or to a new TV, the HDMI output resolution will be automatically set to the highest provided by the TV.
- If you connect a Samsung TV to the Blu-ray Disc Player using an HDMI cable, the player can be easily operated using the TV remote control. (This is only available with Samsung TVs that support the Anynet+ feature.) (See pages 42~43)

• HDMI (High Definition Multimedia Interface)

HDMI is an interface that enables the digital transmission of video and audio data with just a single connector.

Using HDMI, the Blu-ray Disc Player transmits a digital video and audio signal and displays a vivid picture on a TV having an HDMI input jack.

• HDMI connection description

HDMI connector - Supports video and digital audio data (LPCM or Bitstream).

- HDMI outputs only a pure digital signal to the TV.
- If your TV does not support HDCP (High-bandwidth Digital Content Protection), random noise appears on the screen.

• Why does Samsung use HDMI?

Analog TVs require an analog video/audio signal. However, when playing a Blu-ray Disc/DVD, the data transmitted to a TV is digital. Therefore either a digital-to-analog converter (in the Blu-ray Disc Player) or an analog-to-digital converter (in the TV) is required. During this conversion, the picture quality is degraded due to noise and signal loss. HDMI technology is superior because it requires no D/A conversion and is a pure digital signal from the player to your TV.

• What is the HDCP?

HDCP (High-band width Digital Content Protection) is a system for protecting Blu-ray Disc/DVD content outputted via HDMI from being copied. It provides a secure digital link between a video source (PC, DVD, etc) and a display device (TV, projector, etc). Content is encrypted at the source device to prevent unauthorized copies from being made.

• What is Anynet+?

Anynet+ is a convenient function that offers linked operation of this unit through Samsung TVs with the Anynet+ feature.

- If your Samsung TV has an **Anynet+** logo, then it supports the Anynet+ function.
- If you turn on the player and insert a disc, the player will start playing the disc, and the TV will turn on automatically and switch to HDMI mode.
- If you turn on the player and press the Play button with a disc already inserted, the TV will immediately turn on and switch to HDMI mode.

connections

CONNECTING TO A TV WITH DVI CABLE (BEST QUALITY)

1. Using the HDMI-DVI cable (not included), connect the **HDMI OUT** terminal on the rear of the Blu-ray Disc Player to the **DVI IN** terminal of your TV.
2. Using the audio cables, connect the **AUDIO (red and white) OUT** terminals on the rear of the Blu-ray Disc Player to the **AUDIO (red and white) IN** terminals of your TV.
Turn on the Blu-ray Disc Player and TV.
3. Press the input selector on your TV remote control until the DVI signal from the Blu-ray Disc Player appears on your TV screen.
 - If you have set the remote control to operate your TV (see pages 18~19), press the **TV INPUT SEL.** button on the remote control and select HDMI as the external source of the TV.

Connecting the HDMI cable while the Blu-ray Disc Player's power is on will result in the player's video output being changed to HDMI mode automatically (see page 41).



- Depending on your TV, certain HDMI output resolutions may not work. Please refer to the user's manual of your TV.
- If an HDMI-DVI cable is plugged into the TV, the Blu-ray Disc Player's output resolution is set to HDMI automatically within 10 seconds.
- If Component and HDMI are both connected, HDMI mode is automatically selected. (See page 41)
- When you connect the player to the TV using the HDMI cable for the first time or to a new TV, the HDMI output resolution will be automatically set to the highest provided by the TV
- If the HDMI cable is connected or removed during playback of a CDDA, the player will stop playing.

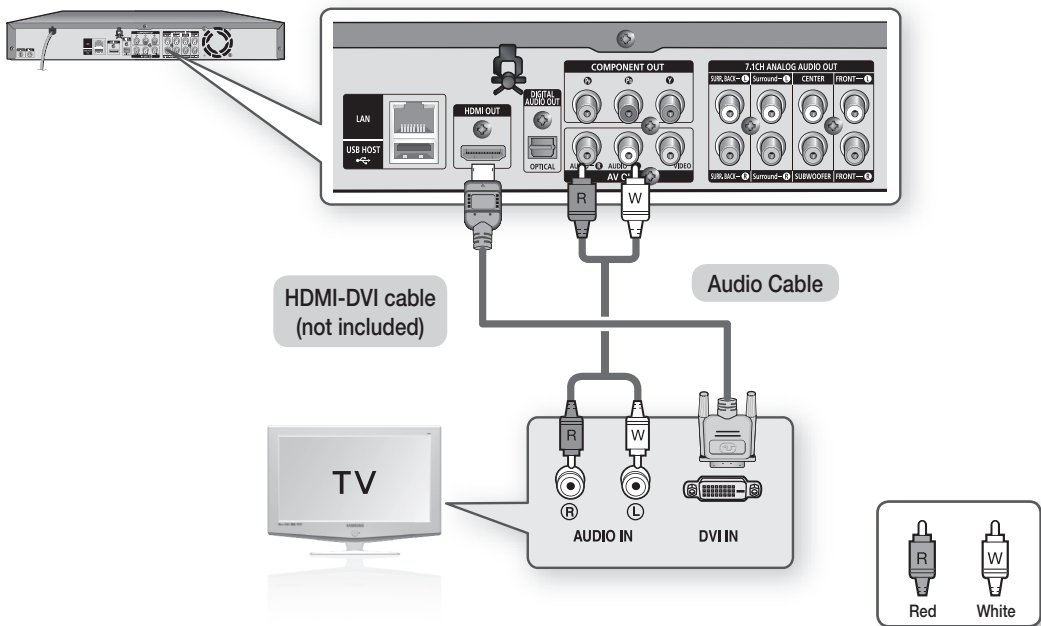

CONNECTING TO A TV (COMPONENT) (BETTER QUALITY)

- Connecting to your TV using Component video cables.
 - You will enjoy high quality images with accurate color reproduction. Component video separates the picture element into black and white(Y), blue(Pb), red(Pr) signals to present clear and clean images. (Audio signals are delivered through the audio output.)
1. Using Component video cables (not included) , connect the **COMPONENT VIDEO OUT** terminals on the rear of the Blu-ray Disc Player to the **COMPONENT IN** terminals of your TV.
 2. Using the audio cables, connect the **AUDIO (red and white) OUT** terminals on the rear of the Blu-ray Disc Player to the **AUDIO (red and white) IN** terminals of your TV. Turn on the Blu-ray Disc Player and TV.
 3. Press the input selector on your TV remote control until the Component signal from the Blu-ray Disc Player appears on the TV screen.
 - If you have set the remote control to operate your TV (see pages 18~19), press the **TV INPUT SEL.** button on the remote control and select COMPONENT as the external source of the TV.

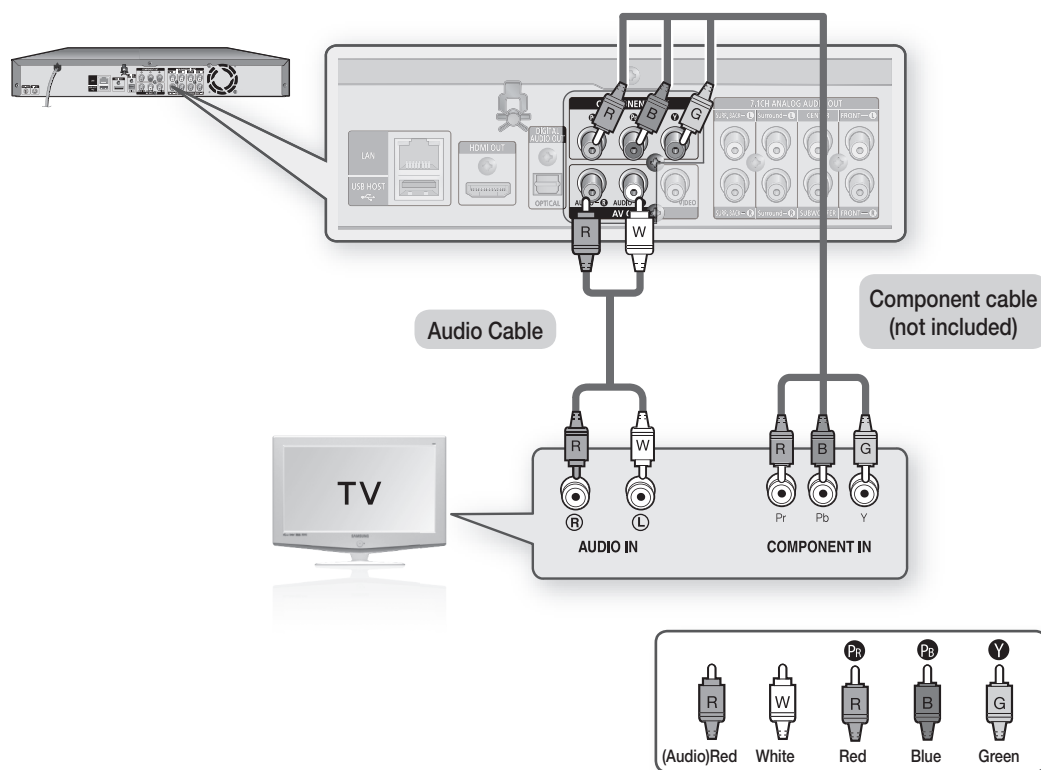

- Depending on the manufacturer, the component terminals on your TV may be marked "R-Y, B-Y, Y" or "Cr, Cb, Y" instead of "Pr, Pb, Y". The number and position of terminals may vary depending on the TV set. Please refer to the user's manual of your TV.
- You can select from a variety of resolution settings for Blu-ray Discs such as 1080i, 720p, 480p and 480i, depending on the disc type. (See page 41)
- The actual resolution may differ from the setting in the SETUP menu if both Component and HDMI cables are connected. The resolution may also be different depending on the disc. (See page 41)
- In DVD playback, if both HDMI and Component jacks are connected and you select the Component mode, the Display Setup menu will show the output resolution as 1080p. The resolution is actually 480i.

connections

CONNECTING TO A TV (VIDEO) (GOOD QUALITY)

1. Using video/audio cables, connect the **VIDEO (yellow) / AUDIO (red and white) OUT** terminals on the rear of the Blu-ray Disc Player to the **VIDEO (yellow) / AUDIO (red and white) IN** terminals of your TV.
2. Turn on the Blu-ray Disc Player and TV.
3. Press the input selector on your TV remote control until the Video signal from the Blu-ray Disc Player appears on the TV screen.
 - If you have set the remote control to operate your TV (see pages 18~19), press the **TV INPUT SEL.** button on the remote control and select VIDEO as the external source of the TV.

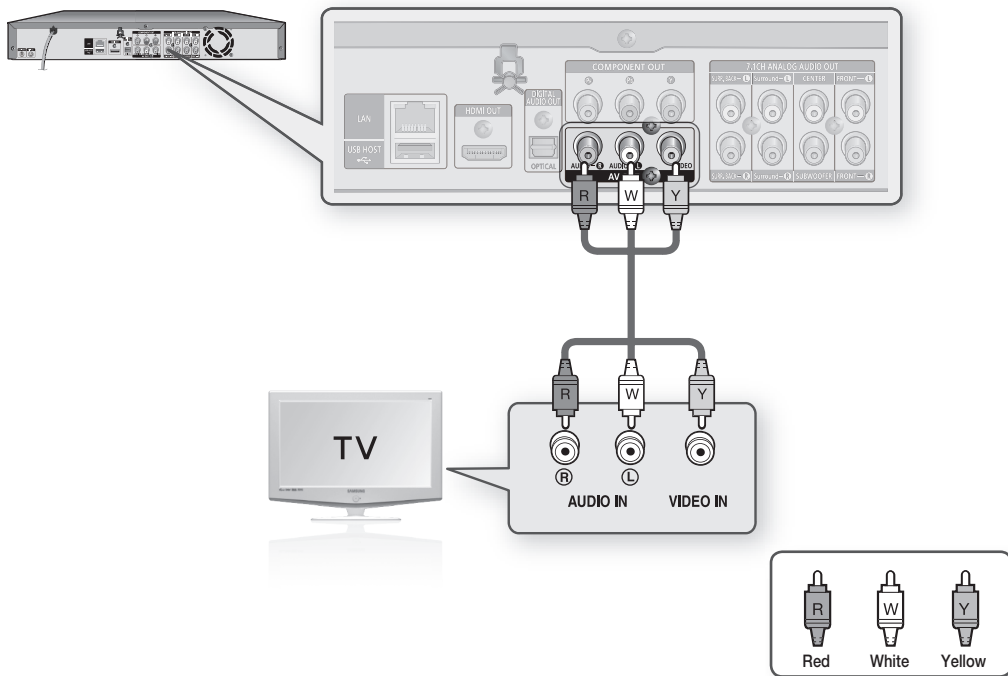

- Noise may be generated if the audio cable is placed too close to the power cable.
- If you want to connect to an Amplifier, please refer to the Amplifier connection pages. (See pages 25~28)
- The number and position of terminals may vary depending on your TV set. Please refer to the user's manual of your TV.
- If there is only one audio input terminal on the TV, connect it to the [AUDIO OUT][left] (white) terminal of the Blu-ray Disc Player.
- The VIDEO source is always output in 480i resolution regardless of the resolution set in the SETUP menu. (See page 41)

CONNECTING TO AN AUDIO SYSTEM (2 CHANNEL AMPLIFIER)

1. Using the audio cables, connect the **AUDIO (red and white) OUT** terminals on the rear of the Blu-ray Disc Player to the **AUDIO (red and white) IN** terminals of your Amplifier.
2. Using the video signal cable(s), connect the **HDMI, COMPONENT** or **VIDEO OUT** terminals on the rear of the Blu-ray Disc Player to the **HDMI, COMPONENT** or **VIDEO IN** terminal of your TV as described on pages 20 to 24.
3. Turn on the Blu-ray Disc Player, TV and Amplifier.
4. Press the input select button of the Amplifier to select the **external input** in order to hear sound from the Blu-ray Disc Player. Refer to your Amplifier's user manual to set the Amplifier's audio input.

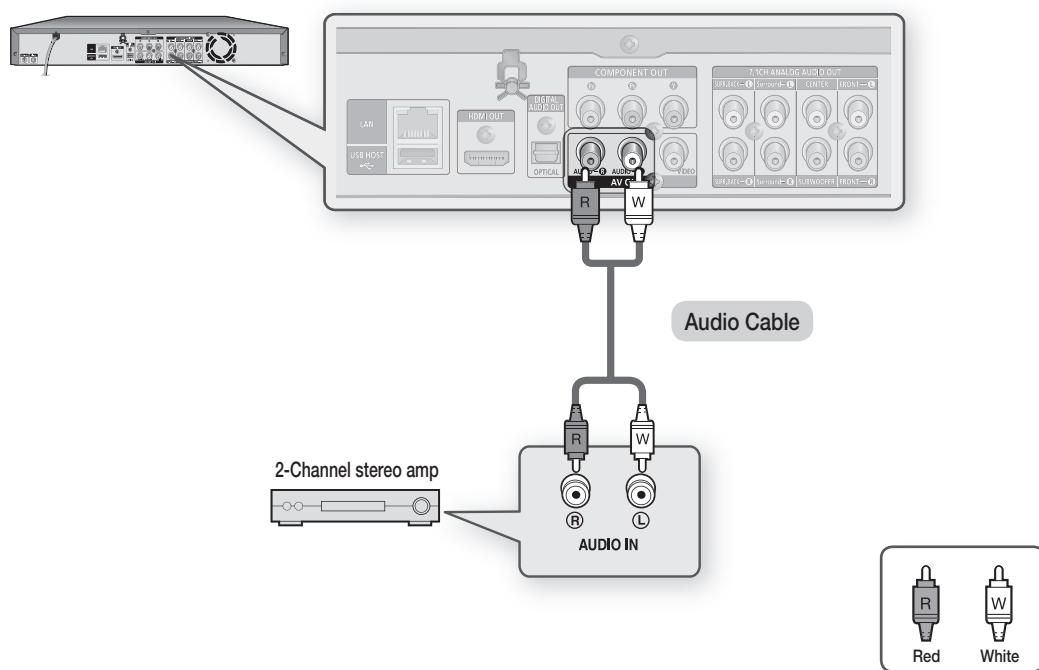

- Manufactured under license from Dolby Laboratories. "Dolby" and the double-D symbol are trademarks of Dolby Laboratories.
- Manufactured under license under U.S. Patent #: 5,451,942; 5,956,674; 5,974,380; 5,978,762; 6,487,535 & other U.S. and worldwide patents issued & pending. DTS is a registered trademark and the DTS logos, Symbol, DTS-HD and DTS-HD Advanced Digital Out are trademarks of DTS, Inc. © 1996-2007 DTS, Inc. All Rights Reserved.

connections

CONNECTING TO AN AUDIO SYSTEM (7.1 CHANNEL AMPLIFIER)

1. Using the audio cables, connect the **7.1 ANALOG AUDIO OUT** (Front R, Front L, CENTER, SUBWOOFER, Surround L, Surround R, SURR.BACK L , SURR.BACK R) terminals on the rear of the Blu-ray Disc player to the **7.1 Channel ANALOG AUDIO IN** (Front R, Front L, CENTER, SUBWOOFER, Surround L, Surround R, SURR.BACK L , SURR.BACK R) terminals of your Amplifier.
2. Using the video signal cable(s), connect the **HDMI, COMPONENT, or VIDEO OUT** terminals on the rear of the Blu-ray Disc player to the **HDMI, COMPONENT, or VIDEO IN** terminal of your TV as described on pages 20 to 24.
3. Turn on the Blu-ray Disc player, TV and Amplifier.
4. Press the input select button of the Amplifier to select **external input** in order to hear sound from the Blu-ray Disc player. Refer to your Amplifier's user manual to set the Amplifier's audio input.

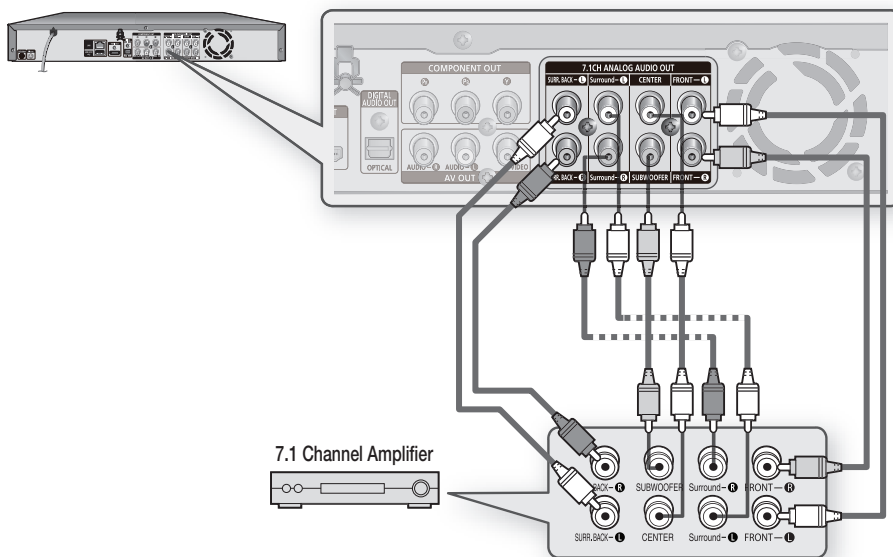

- Please turn the volume down when you turn on the Amplifier. Sudden loud sound may cause damage to the speakers and your ears.
- Please set the audio in the menu screen according to the Amplifier. (See pages 36~37)
- The position of terminals may vary depending on the Amplifier. Please refer to the user's manual of your Amplifier.
- The front left and right outputs on your player and 7.1 channel amplifier must be connected to hear disc menu audio from certain Blu-ray discs.
- When connecting to a 5.1 channel home theater or receiver, connect all the Analog Audio output jacks from the player except for the Surround Back Left/ Surround Back Right outputs.

CONNECTING TO AN AUDIO SYSTEM (DOLBY DIGITAL, DTS AMPLIFIER)

1. Using the optical cable (not included), connect the **DIGITAL AUDIO OUT (OPTICAL)** terminal on the rear of the Blu-ray Disc Player to the **DIGITAL AUDIO IN (OPTICAL)** terminal of your Amplifier.
2. Using the video signal cable(s), connect the **HDMI** , **COMPONENT** or **VIDEO OUT** terminals on the rear of the Blu-ray Disc Player to the **HDMI**, **COMPONENT** or **VIDEO IN** terminals of your TV as described on pages 20 to 24.
3. Turn on the Blu-ray Disc Player, TV, and Amplifier.
4. Press the input select button of the Amplifier to select the **external input** in order to hear sound from the Blu-ray Disc Player. Refer to your Amplifier's user manual to set the Amplifier's audio input.

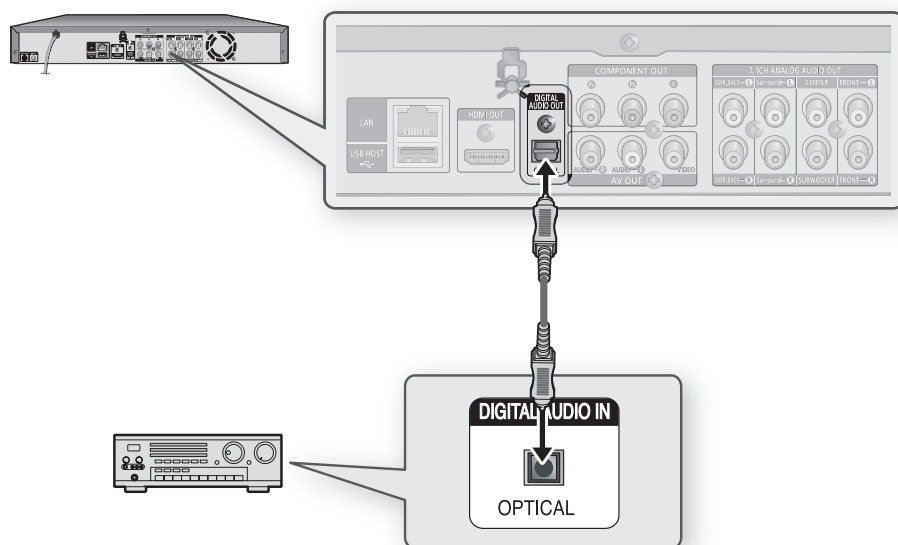

- Please turn the volume down when you turn on the Amplifier. Sudden loud sound may cause damage to the speakers and your ears.
- Please set the audio in the menu screen according to the Amplifier. (See pages 35~36)
- The position of terminals may vary depending on the Amplifier. Please refer to the user's manual of your Amplifier.
- When using this connection, discs with LPCM audio soundtracks will only be heard over the front two channels.

connections

CONNECTING TO AN AUDIO SYSTEM (HDMI SUPPORTED AMPLIFIER)

1. Using the HDMI-HDMI cable (not included), connect the **HDMI OUT** terminal on the rear of the Blu-ray Disc Player to the **HDMI IN** terminal of your Amplifier.
2. Using the HDMI-HDMI cable, connect the **HDMI OUT** terminal of the Amplifier to the **HDMI IN** terminal of your TV.
3. Turn on the Blu-ray Disc Player, TV, and Amplifier.
4. Press the input select button of the Amplifier to select **external input** in order to hear sound from the Blu-ray Disc Player. Refer to your Amplifier's user manual to set the Amplifier's audio input.

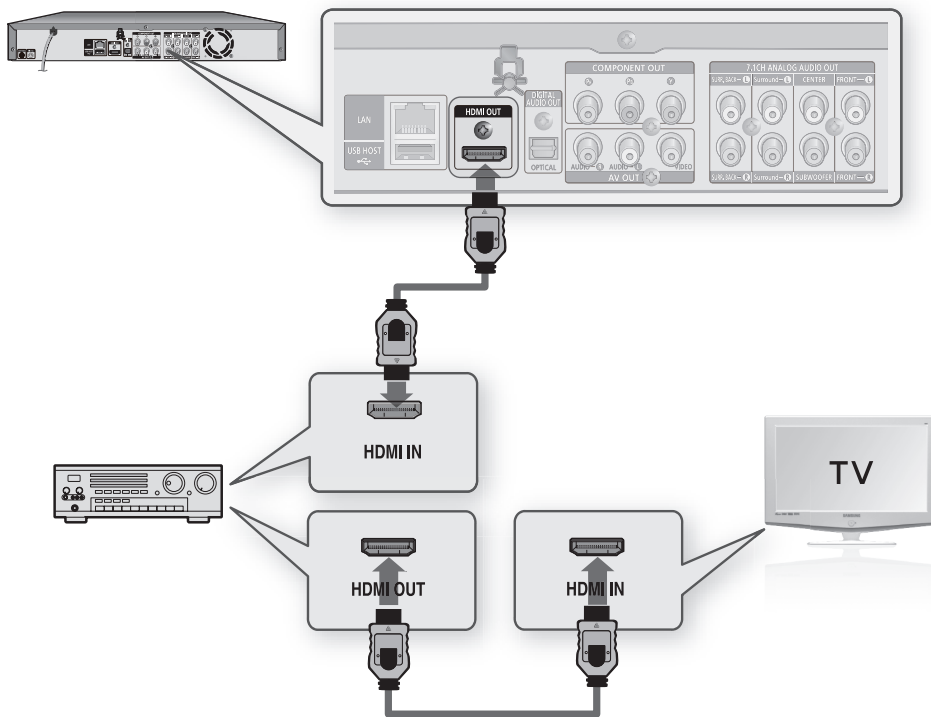

- Please turn the volume down when you turn on the Amplifier. Sudden loud sound may cause damage to the speakers and your ears.
- Please set the audio in the menu screen according to the Amplifier. (See pages 35~36)
- The position of HDMI terminals may vary depending on the Amplifier. Please refer to the user's manual of your Amplifier.

CONNECTING TO THE NETWORK

You can use a LAN adaptor to connect to BD-LIVE or upgrade the current firmware.

1. Using the Direct LAN Cable (UTP cable, not included), connect the LAN terminal on the rear of the Blu-ray Disc Player to the LAN terminal of your modem.
 - Connect to access the BD-LIVE service.
 - Connect for software upgrades from Samsung's update server. (see pages 50 to 52)

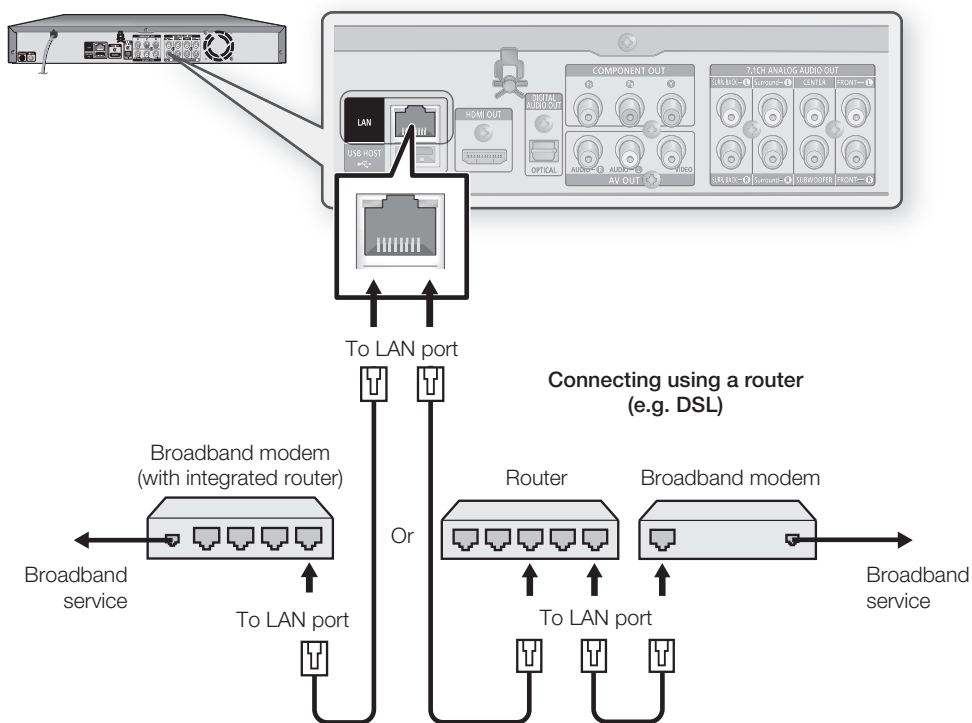

- Internet access to Samsung's update server may not be allowed, depending on the router you use or the ISP's policy. For more information, contact your ISP (Internet Service Provider).
- For DSL users, please use a router to make a network connection.

basic functions of your Blu-ray Disc Player

This section introduces basic playback functions and playback by disc type.

BEFORE PLAYING

- Turn on your TV and set it to the correct Video Input (the input the Blu-ray Disc Player is connected to).
- If you connected an external Audio System, turn on your Audio System and set it to the correct Audio Input.

After plugging in the player, the first time you press the **POWER** button, this screen comes up:

If you want to select a language, press a **NUMBER** button. (This screen will only appear when you plug in the player for the first time.) If the language for the startup screen is not set, the settings may change whenever you turn the power on or off. Therefore, make sure that you select the language you want to use. Once you select a menu language, you can change it by pressing the **▶▶** button on the front panel of the unit for more than 5 seconds with no disc in the unit. Then the MENU LANGUAGE SELECTION window appears again where you can reset your preferred language.



- Discs which can be played on this player (For the following discs, the ability to play back may depend on recording conditions.)
 - BD-ROM
 - DVD-R
 - The unit may not play certain CD-RW/CD-R and DVD-R due to the disc type or recording conditions.
 - BD-RE
 - DVD-RW (V mode)
- Discs which cannot be played on this player.
 - HD DVD
 - DVD-ROM
 - CD-ROM
 - Super Audio CD(except CD layer)
 - DVD+RW
 - DVD-RAM
 - CVD
 - CDG play audio only, not graphics.
 - DVD+R
 - CDV
 - CD-I
- Blu-ray is a new and evolving format. Accordingly, disc compatibility issues with new and existing format discs are possible. Not all discs are compatible and not every disc will playback. For additional information, refer to the Disc Type and Characteristics and Compliance and Compatibility Notice sections of this Manual. If you encounter compatibility problems, please contact SAMSUNG customer care center.
- The unit cannot play CD-RW/CD-R and DVD-RW/-R with recorded content such as divx, avi, mpg, mov, wma, mp3, digital photo view(JPEG) file.

ON-SCREEN MENU NAVIGATION

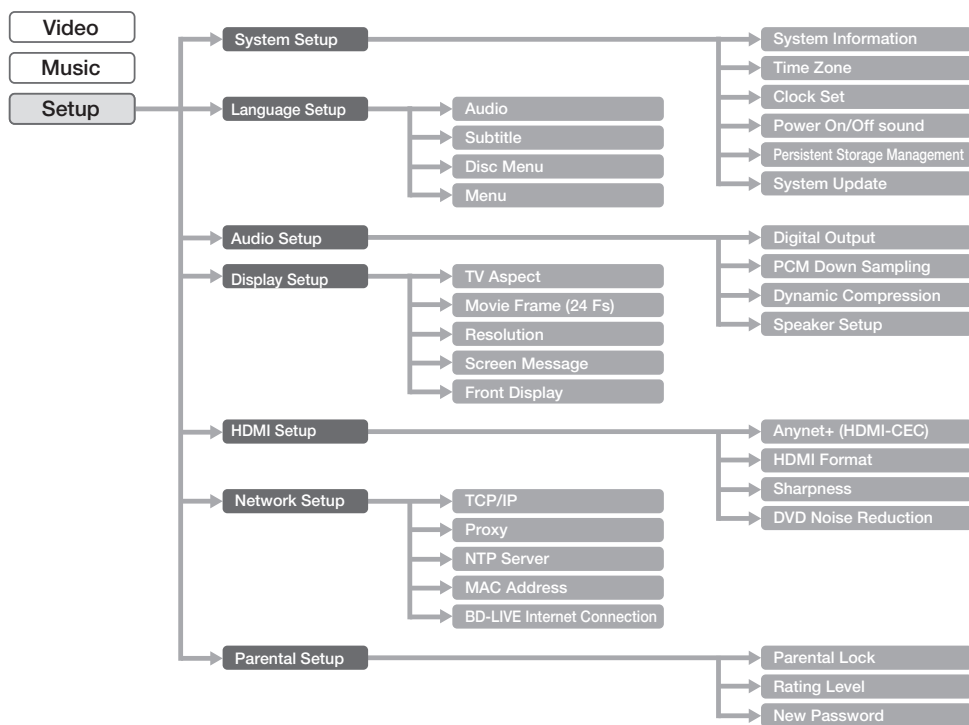

PLAYING A DISC

1. Press the **OPEN/CLOSE** (⏏) button.
The STANDBY indicator light goes out and the tray opens.
2. Place a disc gently into the tray with the disc's label facing up.
3. Press the **PLAY** (▶) button or **OPEN/CLOSE** (⏏) button to close the disc tray.



- When you stop disc play, the player remembers where you stopped, so when you press **PLAY** (▶) button again, it will pick up where you left off.
In some BD discs(BD-J), this function can be prohibited.
- Press the **STOP** (⏏) button twice during playback to disable the Resume function.
- To pause the playback, press the **PAUSE** (⏏) button during playback.
To resume, press the **PLAY** (▶) button.
- If the player is left in the stop mode more than 5 minutes without any user interface, a screen saver will appear on your TV. If the player is left in the screen saver mode for more than 30 minutes, the power will automatically turn off except during playback of an CDDA (Automatic Power-Off Function).
- If no input is entered for more than 5 minutes in pause mode, the operation will stop (except for some Blu-ray discs).

basic functions of your Blu-ray Disc Player

SETTING THE POWER ON / OFF MELODY SOUND

When you turn the player on or off, a melody sound is produced.

1. With the unit in Stop mode, press the **MENU** button.
2. Press the **▲▼** buttons to select **Setup**, then press the **ENTER** or **▶** button.
3. Press the **▲▼** buttons to select **System Setup**, then press the **ENTER** or **▶** button.
4. Press the **▲▼** buttons to select **Power On/Off sound**, then press the **ENTER** or **▶** button.
5. Press the **▲▼** buttons to select **Off** or **On**, then press the **ENTER** or **▶** button.
6. Press the **MENU** button to exit the setup menu.

USING THE SEARCH AND SKIP FUNCTIONS

During play, you can search quickly through a chapter or track, and use the skip function to jump to the next selection.

Searching through a Chapter or Track



During playback, press the **SEARCH** (**◀▶**) button.

- If you press the **SEARCH** (**▶**) button, the playback speed is increased to **▶▶ X2 ▶▶ X4 ▶▶ X8 ▶▶ X16 ▶▶ X32 ▶▶ X128**
- If you press the **SEARCH** (**◀**) button, the playback speed is increased to **◀◀ X2 ◀◀ X4 ◀◀ X8 ◀◀ X16 ◀◀ X32 ◀◀ X128**
- To return to normal speed playback, press the **PLAY** (**▶**) button.



- No sound is heard during search mode.

Skipping Tracks



During playback, press the **SKIP** (**⏮⏭**) button.

When playing a Blu-ray Disc/DVD, if you press the **SKIP** (**⏭**) button, it moves to the next chapter. If you press the **SKIP** (**⏮**) button, it moves to the beginning of the chapter. One more press makes it move to the beginning of the previous chapter.

SLOW MOTION PLAY/STEP MOTION PLAY

Slow Motion Play



During playback, press the **SLOW** button on the remote control.

- If you press the **SLOW** button, the playback speed is reduced to
▶ 1/8 ▶ 1/4 ▶ 1/2
- To return to normal speed playback, press the **PLAY** (▶) button.



- This (⊘) icon indicates an invalid button press.
- No sound is heard during slow mode.
- Slow motion operates only in the forward direction.

Step Motion Play



In pause mode, press the **PAUSE** (⏸) button.

- Each time the **PAUSE** (⏸) button is pressed a new frame will appear.
- To return to normal speed playback, press the **PLAY** (▶) button.



- No sound is heard during step mode.
- Step motion operates only in the forward direction.

system setup

For your convenience, you can set this player's features for the best use in your home environment.

SETTING THE CLOCK

Choose your time zone

1. With the unit in Stop mode, press the **MENU** button.
2. Press the **▲▼** buttons to select **Setup**, then press the **ENTER** or **▶** button.
3. Press the **▲▼** buttons to select **System Setup**, then press the **ENTER** or **▶** button.
4. Press the **▲▼** buttons to select **Time Zone**, then press the **ENTER** or **▶** button.
5. Use the **◀▶** button to place the cursor to the appropriate time zone for your area and press the **ENTER** button.

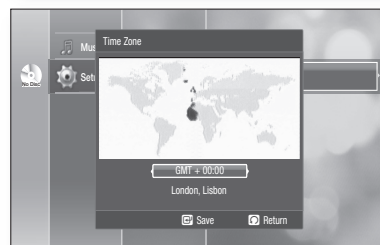
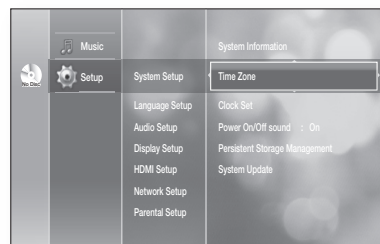

- To set the time automatically, set the NTP server to **On** (see page 47).

Set the clock

To setup, follow steps 1 through 3 above.

4. Press the **▲▼** buttons to select **Clock Set**, then press the **ENTER** or **▶** button.
5. Press the **◀▶** buttons to move to "**da.**"(date), "**hr**" (hour), "**min**" (minute) and "**am/pm**". Set the date and time by pressing the **▲▼** buttons, then press the **ENTER** button.

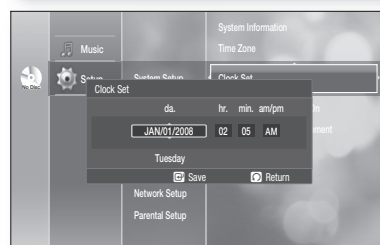
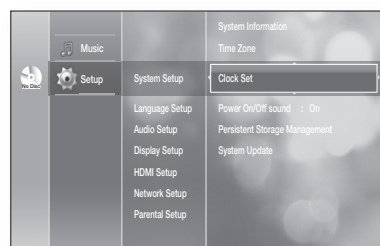

language setup

SETTING UP THE LANGUAGE OPTIONS

Once you set the audio, subtitle, disc menu and player menu language options, they will be applied automatically every time you watch a movie.

- If you want to choose a different audio and subtitle language while playing a disc, you can also use the disc menu to make the selection.

1. With the unit in Stop mode, press the **MENU** button.
2. Press the **▲▼** buttons to select **Setup**, then press the **ENTER** or **▶** button.

3. Press the **▲▼** buttons to select **Language Setup**, then press the **ENTER** or **▶** button. Language setup menu will be displayed.

4. Press the **▲▼** buttons to select the desired language option, press the **ENTER** or **▶** button.

- **Audio** : For the disc audio language.
- **Subtitle** : For the disc subtitles.
- **Disc Menu**: For the disc menu contained on the disc
- **Menu**: For the on-screen menu of your Blu-ray Disc Player.

5. Press the **▲▼** buttons to select the desired language, then press the **ENTER** button.

- Press the **RETURN** or **◀** button to return to the previous menu. Press the **MENU** button to exit the menu.
- The selected language will only appear if it is supported on the disc.



audio setup

SETTING UP THE AUDIO OPTIONS

Allows you to set up the Audio device and sound status depending on the audio system being used with the player.

1. With the unit in Stop mode, press the **MENU** button.
2. Press the **▲▼** buttons to select **Setup**, then press the **ENTER** or **▶** button.
3. Press the **▲▼** buttons to select **Audio Setup**, then press the **ENTER** or **▶** button.
4. Press the **▲▼** buttons to select the desired audio option from the options described below, then press the **ENTER** or **▶** button.
5. Press the **▲▼** buttons to select the desired item, then press the **ENTER** button.
6. Each audio option is described in detail below.

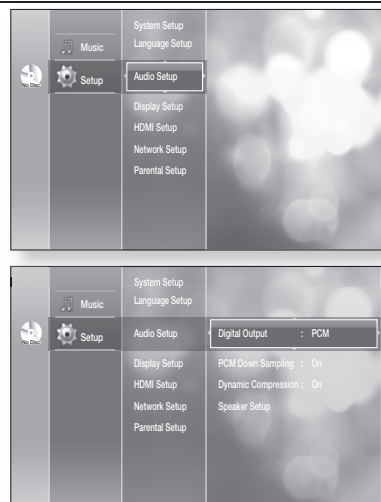

 Press the **RETURN** or **◀** button to return to the previous menu. Press the **MENU** button to exit the menu.

Digital Output

Blu-ray Discs may include three audio streams.

- Primary Audio : Main audio soundtrack of the disc
- Secondary Audio : Provides audio for the BONUSVIEW window of a Blu-ray Disc.
- Effect Audio : You may hear menu prompt sounds (etc.) when selecting menu items (depending on the disc), on a Blu-ray Disc.

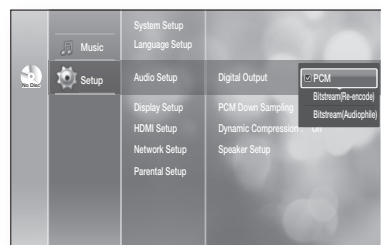

Digital Output Selections

Setup	Definition	Pro	Con	Recommended use
PCM	Decodes Primary, Secondary and Effect audio streams together into PCM audio.	You can enjoy Primary, Secondary and Effect audio together. You can also enjoy Dolby TrueHD sound even if your receiver cannot decode Dolby TrueHD.	You cannot hear DTS-HD Master Audio sound with this setting even if you have an HDMI 1.3 receiver which has DTS-HD Master Audio decoding capability.	Recommended choice if you have an HDMI 1.1 or HDMI 1.2 receiver which cannot decode DTS-HD Master Audio. Also recommended if you are using an optical cable for audio and your receiver cannot decode Dolby Digital or DTS.
Bitstream (Re-encode)	Decodes Primary, Secondary and Effect audio streams together into PCM audio, then re-encodes the PCM audio into DTS bitstream.	You can enjoy Primary, Secondary and Effect audio together.	Audio quality may be lower than PCM or Bitstream (Audiophile) setups.	Recommended choice if you don't have an HDMI supported receiver, but have a receiver with an Optical input that can decode DTS.
Bitstream (Audiophile)	Outputs only the Primary audio soundtrack (main soundtrack of the movie) so that your receiver can decode the audio bitstream.	You can enjoy DTS-HD Master Audio sound if you have HDMI 1.3 receiver which has DTS-HD Master Audio decoding capability.	You will not hear Secondary and Effect audio.	Recommended choice if you have an HDMI 1.3 receiver which has DTS-HD Master Audio decoding capability.



- If you have selected a LPCM soundtrack on a disc, the output will automatically be set to PCM.
- Be sure to select the correct Digital Output or you will hear no sound or a loud noise.
- If the HDMI device (Receiver, TV) is not compatible with compressed formats (Dolby digital, DTS), the audio signal outputs as PCM.
- Secondary and Effect audio will not be heard with regular DVDs.
- Some Blu-ray Discs do not have Secondary and Effect audio.
- This Digital Output setup does not effect the analog (L/R) audio or HDMI audio output to your TV. It effects the optical and HDMI audio output when connected to a receiver.
- When the player outputs HD audio bitstream(Dolby TrueHD or DTS-HD Master Audio) from the Optical jack to an HDMI 1.3 receiver, only 2 channel PCM audio will be heard.
- If you play MPEG audio soundtracks, audio signal outputs PCM regardless of Digital Ouput Selections(PCM or Bitstream).

PCM Down Sampling

- **On** : Select this when the Amplifier connected to the player is not 96KHz compatible. 96KHz signals will be down converted to 48KHz
- **Off** : Select this when the Amplifier connected to the player is 96KHz compatible. Signals will be output without any changes.

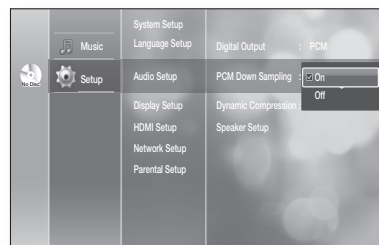

- Even when PCM Down Sampling is set to Off, some discs will only output downsampled audio through the optical digital outputs.

HDMI

- If your TV is not compatible with compressed multi-channel formats (Dolby Digital, DTS), the unit may output PCM 2ch downmixed audio even though you set Bitstream(either Re-encode or Audiophile) on your setup menu.
- If your TV is not compatible with PCM sampling rates over 48kHz, the unit may output 48kHz downsampled PCM audio even though you set "PCM Down Sampling" as "Off".

Dynamic Compression

This is only active when a Dolby Digital signal is detected.

- **Off** : You can enjoy the movie with the standard Dynamic Range.
- **On** : When Movie soundtracks are played at low volume or from smaller speakers, the system can apply appropriate compression to make low-level content more intelligible and prevent dramatic passages from getting too loud.

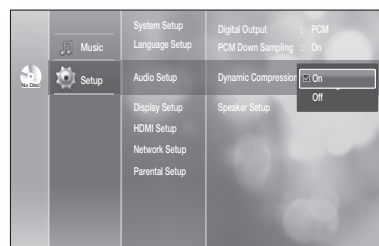

audio setup

Speaker Setup

If you have connected this player to an Amp/Receiver or Home theater via the 7.1 channel Analog outputs you need to set the Speaker Options for the best sound.

To setup, follow steps 1 to 3 in "Setting up the Audio Options" on page 36.

4. Press the ▲▼ buttons to select **Speaker Setup**, then press the **ENTER** or ► button.
5. Press the ▲▼ buttons to select the desired Speaker, then press the **ENTER** button to change speaker setup.
6. When done, use the ▲▼ buttons to select **Save**, then press the **ENTER** button.
If you don't want to save your settings, use the ▲▼◀▶ buttons to select **Cancel**, then press the **ENTER** button.

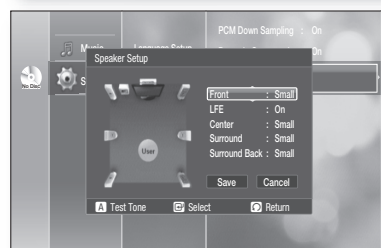
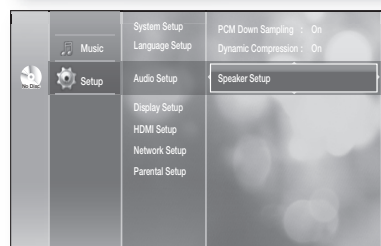

Speaker Setup

Front (L, R)	Large, Small
Center (C)	Large, Small, None
Surround (LS, RS)	Large, Small, None
Subwoofer (LFE)	On, Off
Surround Back (LSB, RSB)	Large, Small, None

Speaker

- **Large** : Delivers full bandwidth sound with bass below 100 Hz.
- **Small** : If LFE is on, bass below 100 Hz will be outputted through a Subwoofer instead of the speakers. If LFE is off and the Front Speaker is set to Large, sound will be outputted through the Front Speaker.
- **None** : Select to disable the speakers.

Subwoofer Speaker

- **On** : Select to use the subwoofer speaker.
- **Off** : Select to disable the subwoofer speaker.
(This option can only be selected when the Front (L+R) speakers are set to Large.)

Press the RED(A) button

- A test tone will be sent to **L → C → R → RS → RSB → LSB → LS → LFE** in order so you can make sure the speakers are set up correctly.
- To end the test tone, press the **RED (A)** button again.
- The test tone can only be activated when no discs are in the unit.
- The test tone outputs through the 7.1 channel analog outputs only.

 ■ Press the **RETURN** to return to the previous menu.

display setup

SETTING UP THE DISPLAY OPTIONS

This function allows you to setup the TV screen settings. This function depends on the disc or TV type. It may not work with some discs or TVs.

1. With the unit in Stop mode, press the **MENU** button.
2. Press the **▲▼** buttons to select **Setup**, then press the **ENTER** or **▶** button.
3. Press the **▲▼** buttons to select **Display Setup**, then press the **ENTER** or **▶** button. Video setup menu will be displayed.
4. Press the **▲▼** buttons to select the desired display option from the options on the following pages.
5. Press the **▲▼** buttons to select the desired sub-menu item from a video display option, then press the **ENTER** button.
6. Each video option is described in detail below.

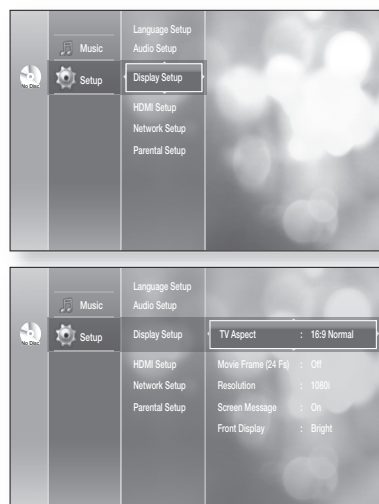

- Press the **RETURN** or **◀** button to return to the previous menu. Press the **MENU** button to exit the menu.

TV Aspect

Depending on the type of television you have, you may want to adjust the screen setting. (aspect ratio)



- **4:3 Letter Box :**
Select when you want to see the total 16:9 ratio screen Blu-ray Disc/DVD supplies, even though you have a TV with a 4:3 ratio screen. Black bars will appear at the top and bottom of the screen.



- **4:3 Pan-Scan :**
Select when you want to see the 16:9 video supplied by the Blu-ray Disc/DVD without the black bars on top and bottom, even though you have a TV with a 4:3 ratio screen (Extreme left and right portion of the movie picture will be cut off).



- **16:9 Wide :**
You can view the full 16:9 picture on your widescreen TV.



- **16:9 Normal :**
Certain movies (4:3 source) will be displayed in 4:3 Pillarbox (black bars on sides of picture) if 16:9 normal is selected.



- Depending on the disc type, some aspect ratios may not be available.
- If you select an aspect ratio which is different than the aspect ratio of your TV screen, then the picture might appear to be distorted.

display setup

Movie Frame (24 Fs)

Movies are usually filmed at 24 frames per second. Some Blu-ray discs have the capability of playing back at this frame rate. Setting the Movie Frame (24Fs) feature to ON allows you to adjust the Blu-ray Disc Player's HDMI output to 24 frames per second for improved picture quality.

You can enjoy the Movie Frame (24Fs) feature only on a TV supporting this frame rate.

This menu can only be selected in 1080i or 1080p HDMI output resolution modes.

Depending on the disc, two types of frame rates may be included: Movie material (24 frame) and Video material (30 frame). When the setting switches between Movie (24 frame) and Video (30 frame), the screen may blink for a few seconds.

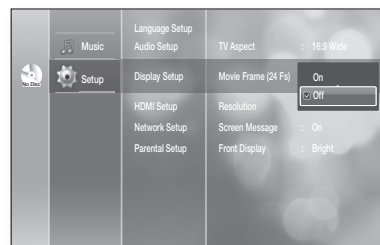

Resolution

Sets the output resolution of the Component and HDMI video signal.

- The number in 480i, 480p, 720p, 1080p and 1080i indicates the number of lines of video. The i and p indicate interlace and progressive scan, respectively.
 - 1080p : Outputs 1080 lines of progressive video (HDMI only).
 - 1080i : Outputs 1080 lines of interlaced video.
 - 720p : Outputs 720 lines of progressive video.
 - 480p : Outputs 480 lines of progressive video.
 - 480i : Outputs 480 lines of interlaced video (Component only).



If the connected TV does not support Movie Frame or the selected resolution, you will see the following message:

If you select "Yes" and the resolution is not supported, the TV's screen will be blank. Please wait for 15 seconds and the resolution will be reverted to the previous value automatically.



- If the screen is blank, press and hold the ►► button on the front of the player for more than 5 seconds (no disc inserted). All settings are restored to the factory default. Follow the steps on the previous page to access each mode and select the Display Setup that your TV will support.
- When the factory default settings are restored, all the user data stored in the persistent storage will be deleted.

❖ Resolution according to the output mode

- Blu-ray Disc playback

Setup \ Output	HDMI	Component (HDMI&Comp. connected / Comp. connected only)	VIDEO
1080p, Movie Frame(24Fs) off	1080p	1080i	480i
1080p/1080i, Movie Frame (24Fs) on	1080p@24F	480i / 1080i	480i
1080i, Movie Frame (24Fs) off	1080i	1080i	480i
720p	720p	720p	480i
480p	480p	480p	480i
480i	480p	480i	480i

- DVD playback

Setup \ Output	HDMI	Component (HDMI&Comp. connected / Comp. connected only)	VIDEO
1080p	1080p	480i / 480p	480i
1080i	1080i	480i / 480p	480i
720p	720p	480i / 480p	480i
480p	480p	480i / 480p	480i
480i	480p	480i	480i



- In DVD playback, if both HDMI and Component jacks are connected but you are currently viewing component output, the Display Setup menu will show the output resolution as 1080p. The resolution is actually 480i.
- This player has the HDMI Auto Detect Feature. When the player is first connected to a TV via HDMI, the player's output will be set automatically to HDMI.
- If the HDMI Auto Detection feature does not work, you can't select the 1080p resolution or Movie Frame (24Fs).
- The Blu-ray Disc must have the 24 frame feature in order to use the Movie Frame (24Fs) mode.

Screen Message

- **On** : Displays messages related to operation mode.
- **Off** : Does not display messages related to operation mode.

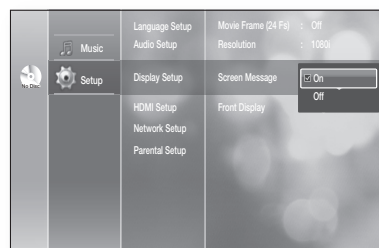

Front Display

- **Automatic** : Display is dim during playback and bright when the unit is in Stop mode.
- **Dim** : Select to dim the display window.
- **Bright** : Select to brighten the display window.

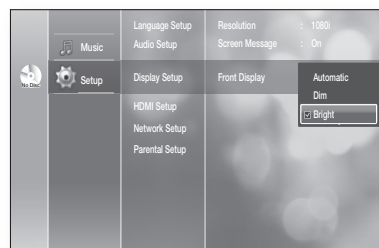

HDMI setup

SETTING UP THE HDMI SETUP OPTIONS

1. With the unit in Stop mode, press the **MENU** button.
2. Press the **▲▼** buttons to select **Setup**, then press the **ENTER** or **▶** button.
3. Press the **▲▼** buttons to select **HDMI Setup**, then press the **ENTER** or **▶** button.
HDMI setup menu will be displayed.
4. Press the **▲▼** buttons to select the desired display option (Anynet+ or Format), then press the **ENTER** or **▶** button.

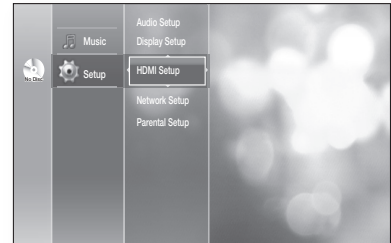

Anynet+ (HDMI-CEC) (Only Samsung products)

When HDMI is set to on, you can operate the Anynet+ function.

- **On** : Anynet+ functions will work.
- **Off** : Anynet+ function will not work.

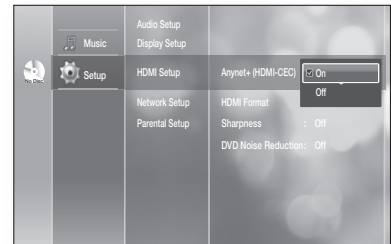

What is Anynet+?

Anynet+ is a convenient function that offers linked operations with other Samsung products with the Anynet+ feature.

You can operate this unit using a Samsung TV remote control or power on your Samsung TV and Home theater and start disc playback simply by pressing the **PLAY** button on the TV's remote.



- This function is not available if the HDMI cable does not support CEC.

To use Anynet+

1. Connect the **Blu-ray Disc Player** to a Samsung TV with an HDMI cable. (See pages 20~21)
2. Set the Anynet+ (HDMI CEC) to "On" on your **Blu-ray Disc Player**.
3. Set the Anynet+ function on your TV. (See the TV instruction manual for more information.)

Anynet+ Functions

- One touch play
You can power on your Samsung TV and Home Theater, and play the disc in this unit simply by pressing the **PLAY** button on the TV's remote.
- One touch watching
Select "Watching Blu-ray Disc Player" or "Connected to Blu-ray Disc Player" (depending on your TV's menu) in the Anynet+ menu on the TV. The Blu-ray Disc Player will automatically turn on and the TV will be switched to HDMI mode.
- Remote control Link
You can operate this player with your Samsung TV remote control.
- Available buttons on the Samsung TV remote: These buttons work the same as this Blu-ray Disc player's remote control.
 - Playback control buttons : ⏪ ⏩ ⏮ ⏭
 - Menu operation button : ⏏ ⏪ ⏩ ⏮ ⏭
 - Numeric buttons : 0 ~ 9
 - Color buttons : **A** **B** **C** **D**

TV Anynet+ Menu

When you press the Anynet+ button on your Samsung TV's remote control, the following On-Screen Display (OSD) will be shown.

- Blu-ray Disc Player Menu
 - When playing a movie : brings up the disc's menu (same as **DISC MENU** button on the Blu-ray Disc Player's remote control)
 - In Stop mode : brings up the SETUP menu (same as the **MENU** button on the Blu-ray Disc Player's remote control.)
- Blu-ray Disc Player Operation Menu
 - When playing a DVD VIDEO, DVD-RW/-R, BD-ROM, BD-RE : shows INFO OSD (same as **INFO** button on the player's remote control)

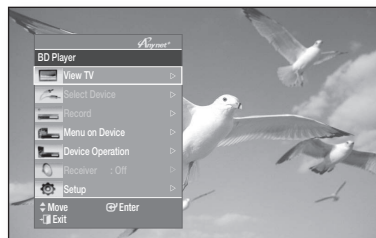

These menus may look different depending on your Samsung TV.

HDMI Format

You can optimize the HDMI output for connection to a TV or Monitor.

- **TV** : Select if connected to a TV via HDMI.
- **Monitor** : Select if connected to a Monitor via HDMI.
If the player is connected to a TV, the Monitor option is unavailable.

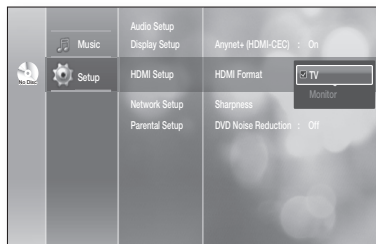

TV or monitor has to be connected to the player before you select this option.

Sharpness

To adjust the sharpness of the picture.
(Off, Low, Middle, High)

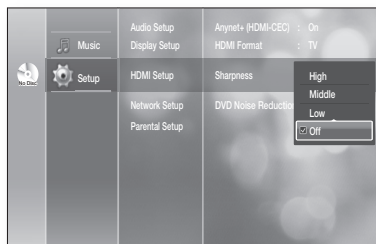

DVD Noise Reduction

This setting can be used to reduce image noise on DVD discs on the screen.(Off, Low, Middle, High)

This feature does not work with Blu-ray Discs.

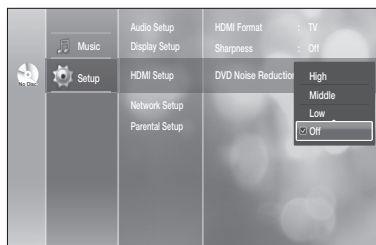

parental setup

SETTING UP THE PARENTAL LOCK

The Parental Lock function works in conjunction with Blu-ray Disc/DVDs that have been assigned a rating which helps you control the types of Blu-ray Disc/DVDs that your family watches. There are up to 8 rating levels on a disc.



1. With the unit in Stop mode, press the **MENU** button.
2. Press the **▲▼** buttons to select **Setup**, then press the **ENTER** or **▶** button.
3. Press the **▲▼** buttons to select **Parental Setup**, then press the **ENTER** or **▶** button.
When you operate your Blu-ray Disc Player for the first time, the “Enter New password” message will be displayed.
4. Enter the 4-digit password using the number buttons on the remote control.
The “Confirm the password” message will be displayed.
Enter your password again.
5. Press the **ENTER** or **▶** button to select **Parental Lock**.
6. Press the **▲▼** buttons to select **On** or **Off**, then press the **ENTER** button.

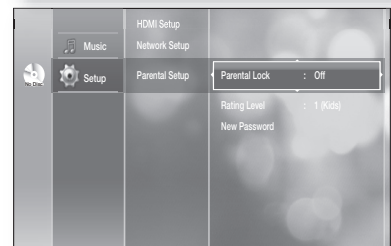
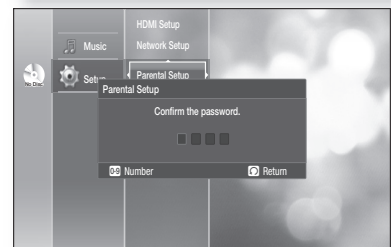
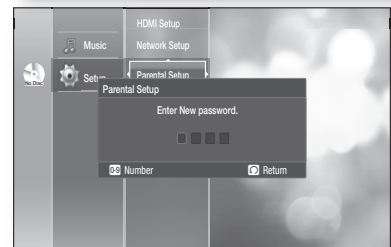
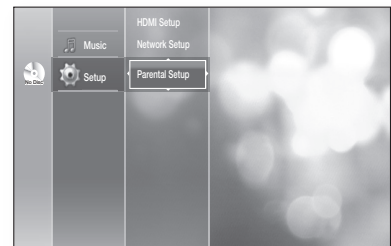

 ■ Press the **RETURN** or **◀** button to return to the previous menu. Press the **MENU** button to exit the menu.

If you forgot your password

1. Remove the disc.
2. Press and hold the **▶▶** button on the front panel for 5 seconds or more.
 - All settings will revert to the factory settings.

 ■ When the factory default settings are restored, all the user data stored in the persistent storage will be deleted.

Setting the Rating Level

1. Press the ▲ ▼ buttons to select **Rating Level**, then press the **ENTER** or ► button.

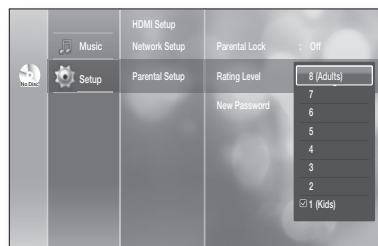

2. Press the ▲ ▼ buttons to select the rating level you want, then press the **ENTER** button. For example, if you select up to Level 6, discs that contain Level 7, 8 will not play. A larger number indicates that the program is intended for adult use only. Level 1 is the most restrictive and Level 8 is the least.

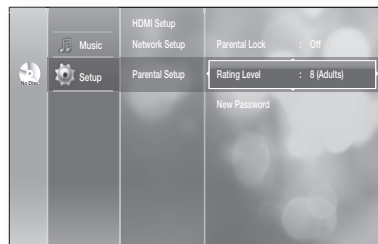

Changing the Password

1. Press the ▲ ▼ buttons to select **New Password**, then press the **ENTER** or ► button.

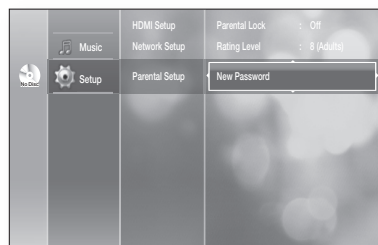

2. Enter the 4-digit password using the number buttons on the remote control. The “Enter New password.” message will be displayed.

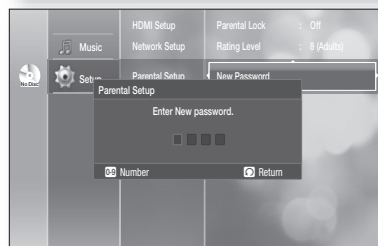

3. Enter your password again using the number buttons on the remote control.

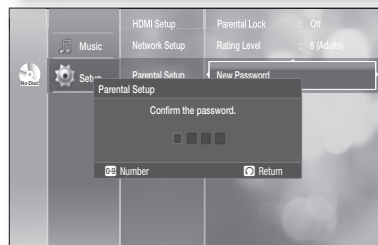

network setup

You can update your player via Samsung's server.

Follow the steps below to ensure the best connection to Samsung's server for your player.

To obtain information on the proper settings, check the network settings on your computer or contact your Internet provider.

TCP/IP SETTING

1. With the unit in Stop mode/No Disc mode, press the **MENU** button.
2. Press the **▲▼** buttons to select **Setup**, then press the **ENTER** or **▶** button.
3. Press the **▲▼** buttons to select **Network Setup**, then press the **ENTER** or **▶** button.
4. Press the **▲▼** buttons to select **TCP/IP**, then press the **ENTER** or **▶** button.
5. Press the **▲▼** buttons to select **DHCP**, then press the **ENTER** button.

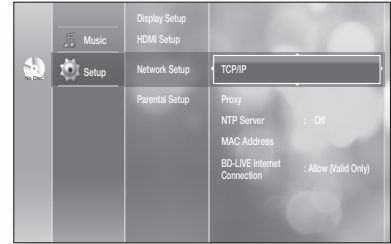

- If DHCP is set to On, you can't select IP Address, Subnet Mask or Gateway.
- If DNS is set to Automatic, you can't select Primary/Secondary DNS.

6. Press the **▲▼** buttons to select a desired item, then press the **ENTER** button.

- If DHCP is set to Off and, DNS to Manual, enter your IP Address, Subnet Mask, Gateway and Primary DNS settings (Secondary DNS is optional).

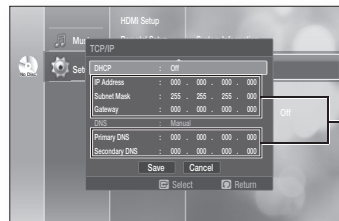

- If DHCP is set to On and, DNS to Manual, enter your Primary DNS setting (Secondary DNS is optional).

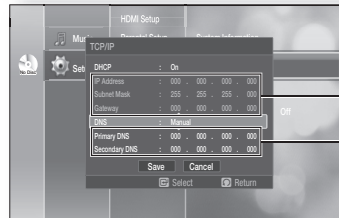

- If DHCP is set to On and, DNS to Automatic, you don't need further or additional settings.



- ✍
 - When you select an item, use the number and ▲▼◀▶ buttons.
 - If the automatic settings don't work, contact your ISP.

7. When done, use the ▲▼ buttons to select **Save**, then press the **ENTER** button.
8. If you don't want to save your work, use the ▲▼◀▶ buttons to select **Cancel**, then press the **ENTER** button.

- ✍
 - The IP address used in this manual is for illustrative purposes only. You must refer to the your network settings for the actual IP address.
 - To obtain settings for IP address, Subnet mask, Gateway and Primary DNS, check the network settings in your computer or contact your internet service provider.

PROXY SETTING

A proxy server services requests by forwarding them to other servers. If you are required to configure the proxy setting, enter the settings specified by the ISP. To setup, follow steps 1 to 3 in "TCP/IP Setting" on page 46.

4. Press the ▲▼ buttons to select **Proxy**, then press the **ENTER** or ▶ button.
 - **Server**
 - **Port**
 - **User**
 - **Password**

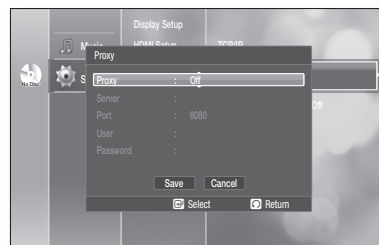

- ✍
 - For more information, contact your ISP (Internet Service Provider).

NTP SERVER SETTING (USED TO RETRIEVE TIME INFORMATION FROM NTP SERVER)

To setup, follow steps 1 to 3 in "TCP/IP Setting" on page 46.

4. Press the ▲▼ buttons to select **NTP Server**, then press the **ENTER** or ▶ button.
 - **On** : the player automatically connects to the Internet server in order to adjust the time setting.
 - **Off** : the player does not connect to the Internet server to adjust the time setting.

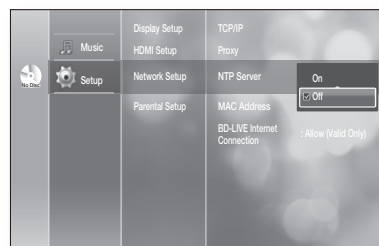

network setup

MAC ADDRESS

Displays the MAC address of the player.

A MAC address(Media Access Control address) is a unique identifier attached to most network adapters. It is a address that acts like a name for a particular network adapter. It cannot be changed.

1. With the unit in Stop mode/No Disc mode, press the **MENU** button.
2. Press the ▲▼ buttons to select **Setup**, then press the **ENTER** or ► button.
3. Press the ▲▼ buttons to select **Network Setup**, then press the **ENTER** or ► button.
4. Press the ▲▼ buttons to select **Mac Address**, then press the **ENTER** or ► button.
The MAC address appears.

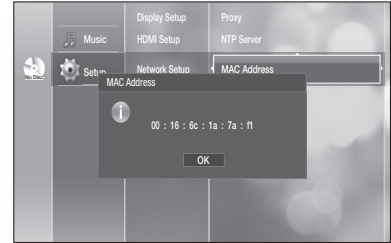

- Samsung shall not be responsible for any malfunction or failed operation due to Internet connection failure or a communication error. Samsung is also not responsible for failure of the user's Internet connection.
- You may not be able to access some Internet services depending on the limitations of your Internet service provider.
- Any fee charged for Internet connection is solely your responsibility.
- A DSL modem is needed to use DSL service. You may have agreed with your ISP (Internet Service Provider) on the number of concurrent internet connection devices. Under the agreement, your PC and Blu-ray Disc Player may not use the network simultaneously.
- You may not be allowed to use a router under your ISP's policy.

BD-LIVE INTERNET CONNECTION

The Internet connection may be restricted while you are using BD-LIVE contents.

1. With the unit in Stop mode/No Disc mode, press the **MENU** button.
2. Press the ▲▼ buttons to select **Setup**, then press the **ENTER** or ► button.
3. Press the ▲▼ buttons to select **Network Setup**, then press the **ENTER** or ► button.
4. Press the ▲▼ buttons to select **BD-LIVE Internet Connection**, then press the **ENTER** or ► button.

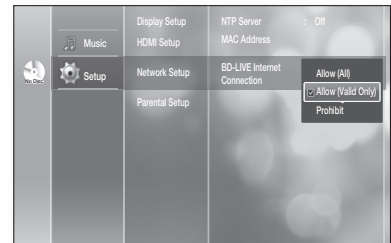

- **Allow (All)** : The Internet connection will be allowed for all BD LIVE contents.
- **Allow (Valid Only)** : The Internet connection will be allowed only for BD-LIVE contents containing a valid certificate..
- **Prohibit** : No Internet connection will be allowed for any BD LIVE content.

persistent storage management

Persistent Storage (Internal Flash Memory : Approx.1G Byte) is built-in memory on the player for storing Blu-ray Disc content. Persistent Storage (Internal Flash Memory : Approx.1G Byte) is where additional content such as trailers and other special features downloaded from Blu-ray discs is stored on the player.

SYSTEM DEVICE MANAGEMENT

You can manage user data stored in persistent storage.

1. With the unit in Stop mode, press the **MENU** button.
2. Press the **▲▼** buttons to select **Setup**, then press the **ENTER** or **▶** button.
3. Press the **▲▼** buttons to select **System Setup**, then press the **ENTER** or **▶** button.
4. Press the **▲▼** buttons to select **Persistent Storage Management**, then press the **ENTER** or **▶** button.

- To format the flash memory -

Use the **▲▼** button to select an internal/external flash memory that you want to format and press the **YELLOW (C)** button.

Description of Device(Storage) Information on the Player

- Total Size : Total size of the Device(Storage).
- Available Size : Available size of the Device(Storage).

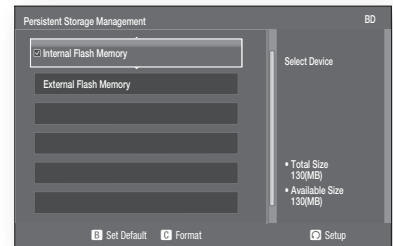
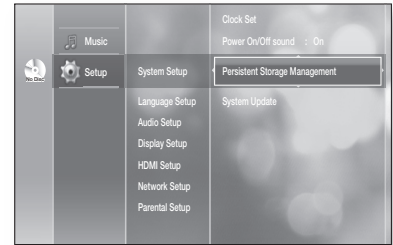

- Memory size information on the current device(storage) is located to the right of the PSM menu.
- In the external memory mode, disc playback will be stopped if you disconnect the USB device in the middle of the playback.
- It is recommended to use an USB device that supports USB 2.0 protocols, FAT32 format and 4MB or more read / write speed.
- Resume Play function may not work after changing something in Persistent Storage Management.

system upgrade

Samsung may offer upgrades to your Blu-ray Disc Player's firmware in the future. To upgrade this firmware you must :

1. Go to samsung.com and refer to the 'SUPPORT' page to download the latest firmware.
You can use a CD-R or a USB flash drive to perform the firmware upgrade. For more information, see "Upgrade Manual" at the website mentioned above.
- or
2. Connect this player's LAN terminal to the LAN terminal on your modem (see page 29) and follow the steps below.

FIRMWARE UPGRADE

1. With the unit in Stop mode/No Disc mode, press the **MENU** button.
2. Press the **▲ ▼** buttons to select **Setup**, then press the **ENTER** or **▶** button.
3. Press the **▲ ▼** buttons to select **System Setup**, then press the **ENTER** or **▶** button.
4. Press the **▲ ▼** buttons to select **System Update**, then press the **ENTER** or **▶** button.
5. The player will check the cable or network connection status automatically. The connection checking window will be displayed.

- If the upgrade is possible : You will see information on the current and new versions of firmware in a message box.

- If the upgrade is not possible : You will see the following description in the message box.

- If the cable is not connected :
"Ethernet cable is not connected. Please, check the Ethernet cable"
- If the network connection has failed :
"This system can not connect to internet for update. Please, check the network setup"
- If no latest version is released (the latest version has been already installed) :
"The latest version of the firmware is already installed. There is no need to update."
- If there is a disc in the player :
"Please maintain "No Disc" state for network update."
This indicates that you must remove all discs from the unit to perform the update.
- If the server service is not available :
"Update Server is under maintenance. Please try again later."

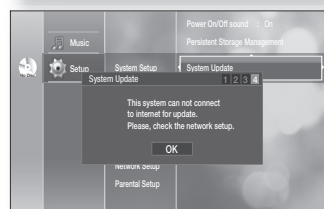
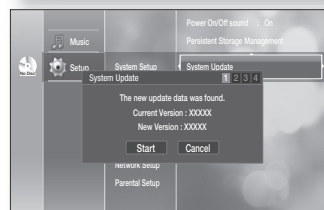
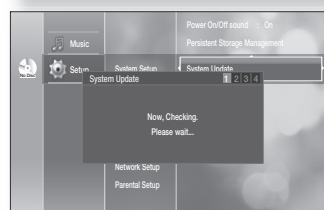
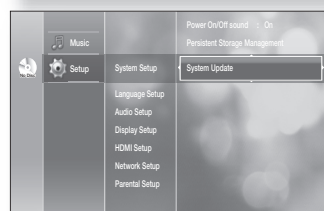
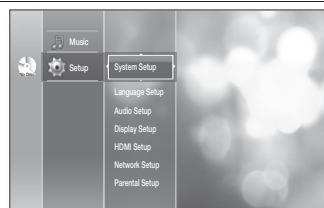

6. To perform the system upgrade, press the ◀▶ buttons to select **Start** and then press the **ENTER** button.

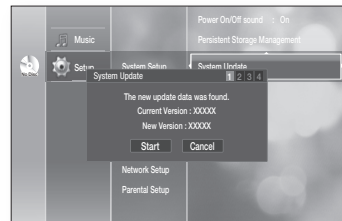

7. The system update gets started.

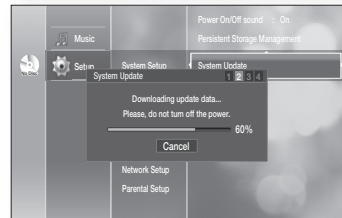

8. If you select **Cancel** during the download process, you are prompted to confirm your selection in a message box. If you want to cancel the download, select **Yes** and press the **ENTER** button.

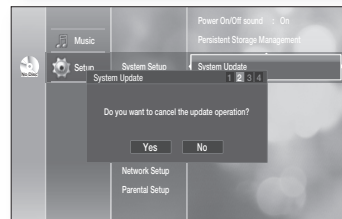

9. Verification will proceed. When download is done, the firmware update process will begin automatically.

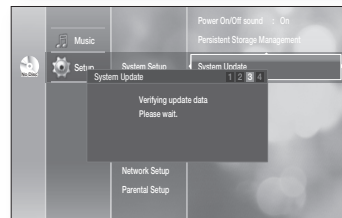

10. When the installation is done, the player will automatically turn off in 5 seconds. All settings will revert to the factory settings the next time you start the system and you will see the menu language selection window.

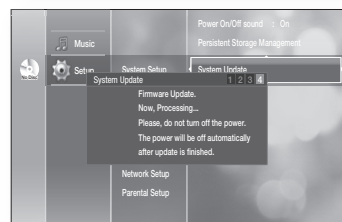

- If you want to cancel the upgrade in the process of downloading the upgrade data, press the **ENTER** button. You will see a confirmation message. Selecting **"Yes"** will end the upgrade process, and selecting **"No"** will continue the upgrade process.
- When the system upgrade is done, check the firmware details in the System Upgrade menu.
- Do not turn off the player during the System Upgrade, as it may cause the player to not work properly.
- Software upgrades using the USB Host jack supports only a USB flash drive. Other USB devices(ex. MP3 player) are not guaranteed to work.
- There should be only one firmware upgrade file in USB flash drive for the player to perform upgrade properly.
- Oversized USB drives may not be able to be inserted when a LAN or HDMI cable is connected.

system upgrade

SYSTEM INFORMATION

When the firmware upgrade is done, check the firmware details by following the steps below.

1. With the unit in Stop mode/No Disc mode, press the **MENU** button.
2. Press the **▲▼** buttons to select **Setup**, then press the **ENTER** or **▶** button.
3. Press the **▲▼** buttons to select **System Setup**, then press the **ENTER** or **▶** button.
4. Press the **▲▼** buttons to select **System Information**, then press the **ENTER** or **▶** button.
You can see detailed information about the current firmware.
5. Press the **ENTER** button to select **OK**.
System Setup menu will be displayed.

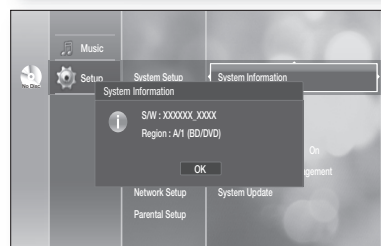

FIRMWARE UPDATE NOTIFICATION

The popup menu appears when a newer version of the firmware is available from SAMSUNG update server than that of the Blu-ray Disc Player, if the Blu-ray Disc Player is connected to network and powered on.

- **YES:** Select this to upgrade now.
- **NO:** Select this if you plan to upgrade later.

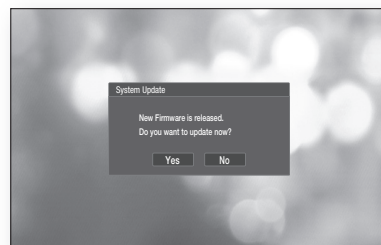

watching a movie

USING THE DISPLAY FUNCTION



1. During playback, press the **INFO** button on the remote control.
 - If the current title of a Blu-ray Disc has the BONUSVIEW feature, press the INFO button in the BONUSVIEW section to display BONUSVIEW-related information.
2. Press the ▲ ▼ buttons to select the desired item.
3. Press the ◀ ▶ buttons to make the desired setup change and then press the **ENTER** button.
 - You may use the number buttons of the remote control to directly access a title, chapter or to start the playback from a desired time.
4. To make the screen disappear, press the **INFO** button again.



<INFO menu for the BONUSVIEW section>



- ✍ If you are playing contents from the info menu, some functions may not be enabled depending on the disc.
- **Title** : To access the desired title when there is more than one in the disc. For example, if there is more than one movie on a Blu-ray Disc/DVD, each movie will be identified as a Title.
- **Chapter**: Most Blu-ray Disc/DVD discs are recorded in chapters so that you can quickly find a specific chapter.
- **Audio** : Refers to the film's soundtrack language. A Blu-ray Disc can contain up to 32 audio languages and a DVD up to 8.
- **Playing Time** : Allows playback of the film from a desired time. You must enter the starting time as a reference. The time search function does not operate on some discs.
- **Subtitle** : Refers to the subtitle languages available in the disc. You will be able to choose the subtitle languages or, if you prefer, turn them off from the screen. A Blu-ray Disc can contain up to 255 subtitle languages, and a DVD up to 32.
- **Angle** : When a Blu-ray Disc/DVD contains multiple angles of a particular scene, you can use the **ANGLE** function.
- **BONUSVIEW Video/ BONUSVIEW Audio** : You can make BONUSVIEW Video or BONUSVIEW Audio settings if the current title of a Blu-ray Disc appears in the BONUSVIEW section. The BONUSVIEW Video / BONUSVIEW Audio options, however, will be disabled with a Blu-ray Disc that does not support the BONUSVIEW feature.

watching a movie

USING THE DISC MENU & POPUP/TITLE MENU

Using the Disc Menu



1. During playback, press the **DISC MENU** button on the remote control.
2. Press the **▲▼◀▶** buttons to make the desired selection, then press the **▶** or **ENTER** button.
 - The Disc menu setup items may vary from disc to disc.



-  ■ Depending on the disc, the Disc Menu may not be available.

Using the Title Menu



1. During playback, press the **TITLE MENU** button on the remote control.
2. Press the **▲▼◀▶** buttons to make the desired selection, then press the **ENTER** button.
 - The Title menu setup options may vary from disc to disc.

-  ■ Depending on the disc, the Title Menu may not be available.
- Title Menu will only be displayed if there are at least two titles in the disc.

Playing the Title List



1. With the unit in Stop mode/Playback mode, press the **DISC MENU** or **TITLE MENU** button.
2. Press the **▲▼** buttons to select an entry you want to play from Title List, then press the **▶** or **ENTER** button. The selected entry (title) will be played back.

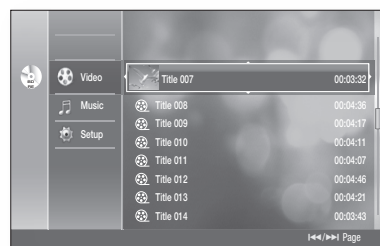

- Go to Playlist -
To go to the Playlist, press the **RED(A)** button



Using the Popup Menu

1. During playback, press the **POPUP MENU** button on the remote control.
2. Press the **▲▼◀▶** buttons or **ENTER** button to select the desired menu.
 - The Popup menu setup options may vary from disc to disc.

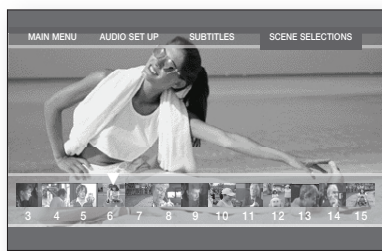

■ Depending on the disc, the Popup Menu may not be available.

REPEAT PLAY

Repeat the current chapter or title.

Repeat playback



1. During playback, press the **REPEAT** button on the remote control. Repeat screen appears.
2. Press the **▲▼** buttons to select **Chapter** or **Title**.
 - Blu-ray Disc/DVD repeats play by chapter or title.
3. To return to normal play, press the **REPEAT** button again, then press the **▲▼** buttons to select **Off**.

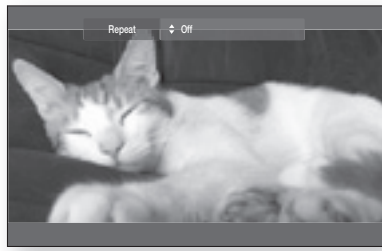

■ Depending on the disc, the Repeat function may not be available.

Using the A-B Repeat function



1. Press the **REPEAT A-B** button on the remote control during playback.
2. Press the **REPEAT A-B** button at the point where you want repeat play to start (A).
3. Press the **REPEAT A-B** button at the point where you want repeat play to stop (B).
4. To return to normal play, press the **CANCEL** button.

■ Point B cannot be set until 5 seconds of playback has elapsed from point A.

watching a movie



SELECTING THE AUDIO LANGUAGE

You can select a desired audio language quickly and easily with the **AUDIO** button.

Using the AUDIO button

1. Press the **AUDIO** button during playback. The Audio changes when the button is pressed repeatedly.
 - The audio languages are represented by abbreviations.

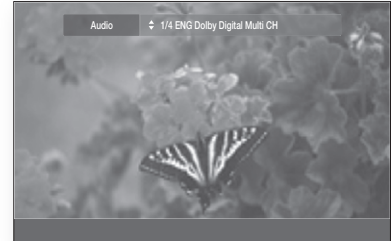

2. To remove the **AUDIO** icon, press the **CANCEL** or **RETURN** button.

Using the INFO button

1. During playback, press the **INFO** button on the remote control.
2. Press the **▲▼** buttons to select Audio language.
3. Press the **◀▶** buttons on the remote control to select the desired audio language.



- This function depends on what audio languages are encoded on the disc and may not be available.
- A Blu-ray Disc can contain up to 32 audio languages and a DVD up to 8.
- Depending on the disc type, you can use the Audio button to change the audio soundtrack as well as the audio language.
Some Blu-ray Discs may allow you to select either the multi-channel LPCM or Dolby digital audio soundtrack in English.
- Information about the primary / secondary mode will be also displayed if the Blu-ray Disc has a BONUSVIEW section.
Use the **◀▶** button to switch between primary and secondary audio modes.
- The **◀▶** indicator will not be displayed on the screen if the BONUSVIEW section does not contain any BONUSVIEW audio settings.

SELECTING THE SUBTITLE LANGUAGE

You can select a desired subtitle quickly and easily with the **SUBTITLE** button.

Using the SUBTITLE button

1. Press the **SUBTITLE** button. The subtitle changes when the button is pressed repeatedly. The subtitle languages are represented by abbreviations.
2. To remove the **SUBTITLE** icon, press the **CANCEL** or **RETURN** button.

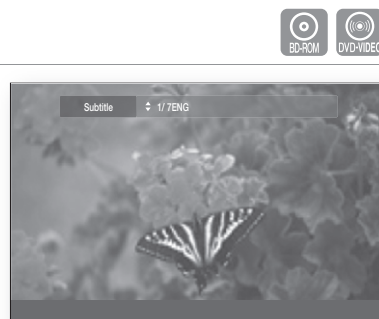

Using the INFO button

1. During playback, press the **INFO** button on the remote control.
2. Press the **▲▼** buttons to select **Subtitle**.
3. Press the **◀▶** buttons on the remote control to select the desired subtitle language.



- Depending on the Blu-ray Disc /DVD, you may be able to change the desired subtitle in the Disc Menu. Press the **DISC MENU** button.
- This function depends on what subtitles are encoded on the disc and may not be available on all Blu-ray Disc /DVDs.
- A Blu-ray Disc can contain up to 255 subtitle languages and a DVD up to 32.
- Information about the primary / secondary mode will be also displayed if the Blu-ray Disc has a BONUSVIEW section.
- This function changes both the primary and secondary subtitles at the same time.
- The number of subtitles is the sum of primary and secondary ones.

CHANGING THE CAMERA ANGLE

When a Blu-ray Disc/DVD contains multiple angles of a particular scene, you can use the **ANGLE** function.

Using the ANGLE function

1. During playback, press the **INFO** button on the remote control.
2. Press the **▲▼** buttons to select **Angle**.
3. Press the **◀▶** buttons or you can use the number buttons on the remote control to select the desired angle.

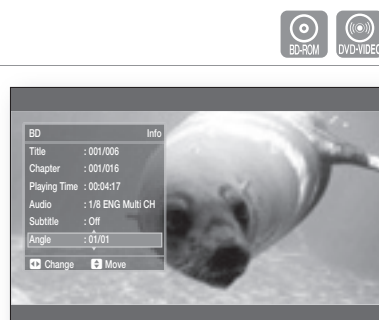

- If the disc has only one angle, this feature won't work. Currently, very few discs have this feature.
- Depending on the disc, these functions may not work.

watching a movie

BONUSVIEW SETTINGS

The Bonusview feature allows you to view additional content (such as commentaries) in a small screen window while the movie is playing.

If the current Blu-ray Disc features the BONUSVIEW function, you can use the **BONUSVIEW** button to turn BONUSVIEW On or Off.

Using the BONUSVIEW button



1. If the current title of a Blu-ray Disc has the BONUSVIEW feature, you will see the BONUSVIEW icon in the BONUSVIEW section on the play screen.
2. Each time you press the **BONUSVIEW** button, you can toggle between BONUSVIEW On and BONUSVIEW Off.

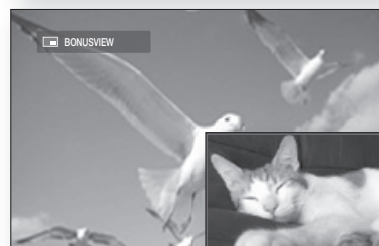
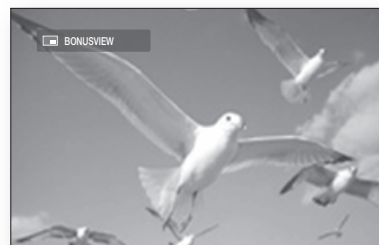

-
- You can change detailed settings of the BONUSVIEW feature in the INFO menu (see page 53: selection of secondary audio, video stream and subtitle etc.).
 - If you switch from BONUSVIEW Video, BONUSVIEW Audio will change automatically in accordance with BONUSVIEW Video.
 - If the Blu-ray Disc supports only BONUSVIEW Audio, you can just press the **BONUSVIEW** button to turn the secondary audio on or off.

BD-LIVE™

The Blu-ray player supports BD-LIVE which enables you to enjoy a variety of interactive service contents provided by the disc manufacturer through network connection.

Using the BD-LIVE Disc

1. Connect the LAN adaptor (see page 29) and check the network setup (see pages 46 to 48).
2. Insert a Blu-ray disc that supports BD-LIVE.
3. Select BD-LIVE supported in the disc before you can enjoy various contents.

-
- The way you use BD-LIVE and the features may differ, depending on the disc.

USING THE BOOKMARK FUNCTION

This feature lets you bookmark sections of a Blu-ray Disc/DVD, so you can quickly find them at a later time.

Using the MARKER button



1. During playback, press the **MARKER** button on the remote control.
The Bookmark screen appears.
2. Press the **ENTER** button when the desired scene appears.
The selected scene will be stored.
3. To bookmark another section, press the **◀▶** buttons to move to the next position.
4. Press the **ENTER** button again when the desired scene appears.
The scene will be stored at the selected position and the bookmark time information will be shown.
 - Repeat above to bookmark other positions.
 - You can bookmark up to 8 scenes.

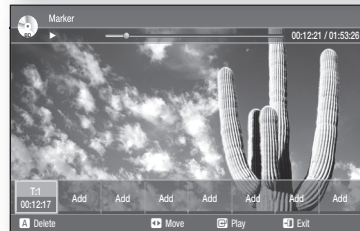
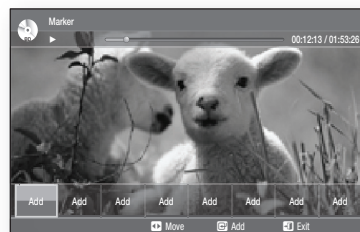

- When the disc tray is opened and then closed, bookmark information will be lost.
- In some BD discs(BD-J), Bookmark function can be prohibited.

watching a movie

Playing back a bookmark

1. During playback, press the **MARKER** button on the remote control.



2. Press the ◀▶ buttons to select a bookmarked scene.
3. Press the **ENTER** or **PLAY**(▶) button to start playing from the selected scene.

Clearing a bookmark

1. During playback, press the **MARKER** button on the remote control.



2. Press the ◀▶ buttons to select a bookmarked scene.



3. Press the **RED(A)** button to delete the selected bookmark.



listening to music

PLAYING AN AUDIO CD(CD-DA)



1. Insert an Audio CD(CD-DA) into the disc tray.
The first track will be played automatically.
2. To move to the Music List, press the **STOP** or **RETURN** button.
The Music List screen is displayed on your TV.
3. Press the **▲▼** buttons to select the track you want to play, and then press the **ENTER** button.

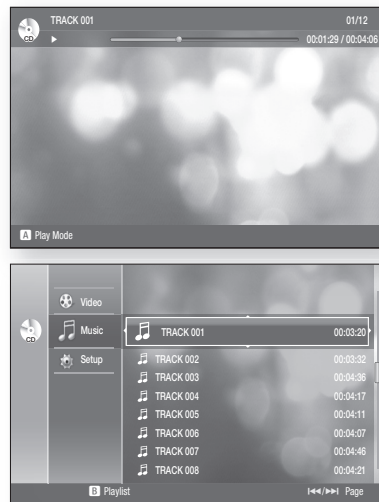

AUDIO CD(CD-DA) SCREEN ELEMENTS

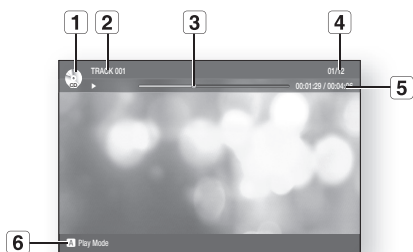

1	Displays the media type.
2	Current track (song) Displays the number of the track currently being played.
3	Play Status Bar.
4	Displays the current play index, total track number.
5	Current /Total Play Time.
6	Displays available COLOR buttons. (see next page for Color button usage).

listening to music

BUTTONS ON THE REMOTE CONTROL USED FOR AUDIO CD (CD-DA) DISC PLAYBACK

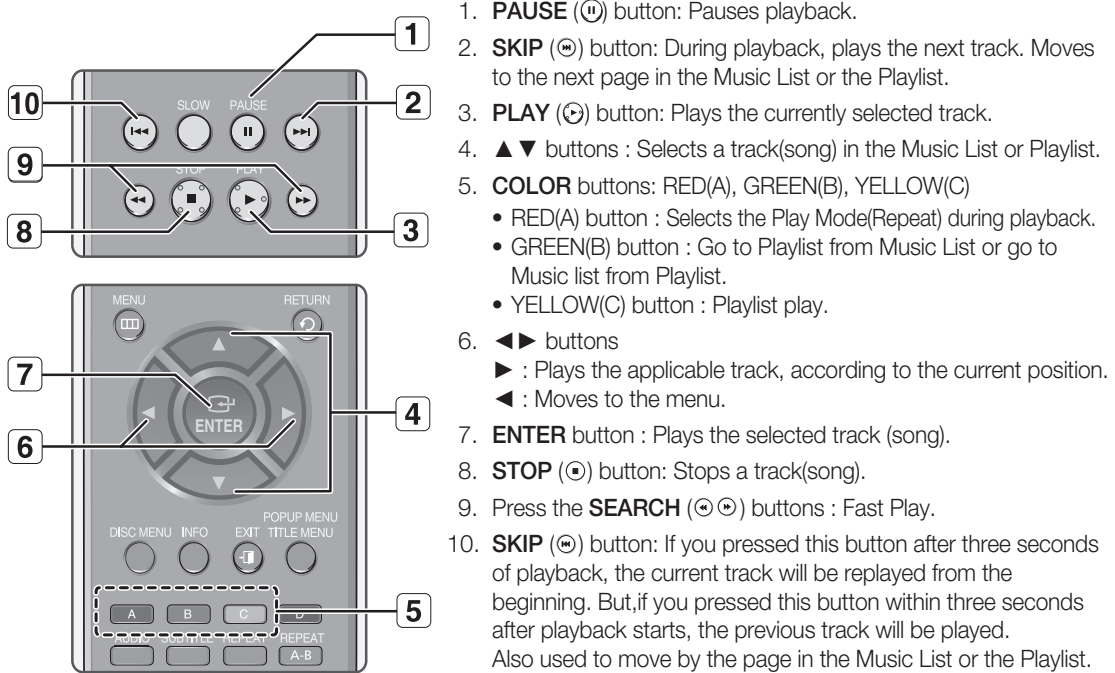

REPEAT AUDIO CD(CD-DA)

During playback, press the **REPEAT** or **RED(A)** button repeatedly to select the repeat mode you want.
Normal → → →

- **Normal** : Tracks on a disc are played in the order in which they were recorded on the disc.
- **Repeat Track**
- **Random**
The random option plays a disc's track in random order.
- **Repeat All** : All tracks are repeated.

- To return to normal playback -

Press the **REPEAT** or **RED(A)** button repeatedly to return to normal playback.

Playlist

You can create a playlist with up to 99 tracks.

1. Insert an Audio CD(CD-DA) into the disc tray.
For an audio CD, the first track will be played automatically.
2. To move to the Music List, press the **STOP** or **RETURN** button.
The Music List screen is displayed.

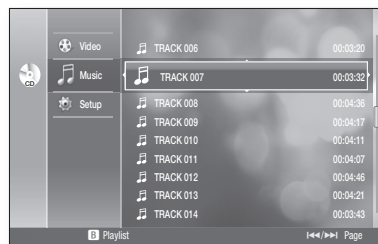

3. Press the **GREEN(B)** button.

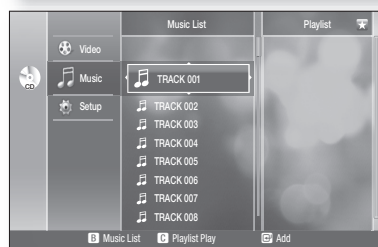

4. Press the **▲▼** buttons to select a track, then press the **ENTER** button to add it to the Playlist. Repeat this procedure to add additional tracks.

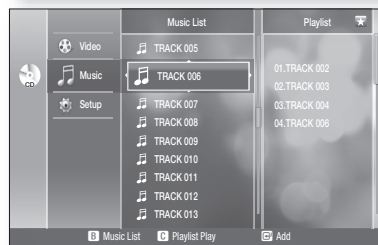

5. If there is an undesired track in the playlist, press the **▲▼** button to select that track, and then press the **ENTER** button.
 - The selected track will be deleted.

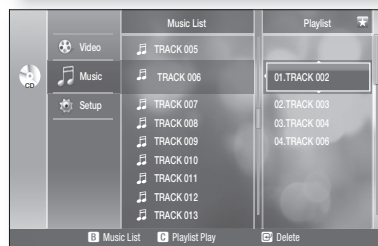

6. Press the **YELLOW(C)** button to play the selected tracks. When the track is finished, the next track will automatically play.

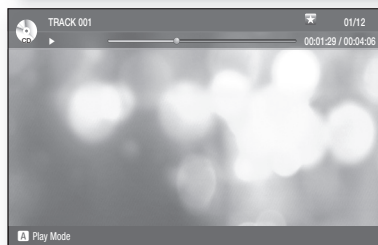

7. To edit the Playlist, press the **STOP** or **RETURN** button.
8. To go to the Music List, press the **Green(B)** or **RETURN** button.

 ■ MP3 and JPEG discs cannot be played in this player.

troubleshooting

Before requesting service, please check the following.

PROBLEM	SOLUTION
No operation can be performed with the remote control.	<ul style="list-style-type: none">• Check the batteries in the remote control. They may need replacing.• Operate the remote control at a distance of no more than 20 feet.• Remove batteries and hold down one or more buttons for several minutes to drain the microprocessor inside the remote control to reset it. Reinstall batteries and try to operate the remote control again.
Disc does not play.	<ul style="list-style-type: none">• Ensure that the disc is installed with the label side facing up.• Check the region number of the Blu-ray Disc/ DVD.
Disc Menu does not appear.	<ul style="list-style-type: none">• Check if the disc has a Menu.
The  icon appears on the screen.	<ul style="list-style-type: none">• This icon appears when an invalid button is pressed.• The features or action cannot be completed at this time because :<ol style="list-style-type: none">1. The Blu-ray Disc/ DVD's software restricts it.2. The Blu-ray Disc/ DVD's software doesn't support the feature (e.g., angles)3. The feature is not available at the moment.4. You've requested a title or chapter number or search time that is out of range.
Play mode differs from the Setup Menu selection.	<ul style="list-style-type: none">• Some of the functions selected in the Setup Menu may not work properly if the disc is not encoded with the corresponding function.
The screen ratio cannot be changed.	<ul style="list-style-type: none">• The Screen Ratio is fixed on your Blu-ray Disc/ DVDs.• This is not a problem with the player.
No audio.	<ul style="list-style-type: none">• Make sure you have selected the correct Digital Output in the Audio Options Menu.
The screen is blocked	<ul style="list-style-type: none">• Press the ▶▶▶ button (in front panel) for more than 5 seconds with no disc inside. All settings will revert to the factory settings.• When the factory default settings are restored, all the user data stored in the persistent storage will be deleted.
If the HDMI output is set to a resolution your TV cannot support (for example, 1080p), you may not see a picture on your TV.	<ul style="list-style-type: none">• Press the ▶▶▶ button (in front panel) for more than 5 seconds with no disc inside. All settings will revert to the factory settings.• When the factory default settings are restored, all the user data stored in the persistent storage will be deleted.

PROBLEM	SOLUTION
Forgot password	<ul style="list-style-type: none"> • Press the ►► button (in front panel) for more than 5 seconds with no disc inside. All settings including the password will revert to the factory settings. Don't use this unless absolutely necessary. • When the factory default settings are restored, all the user data stored in the persistent storage will be deleted.
If you experience other problems.	<ul style="list-style-type: none"> • Go to the contents and find the section of the instruction manual that contains the explanations regarding the current problem, and follow the procedure once again. • If the problem still cannot be solved, please contact your nearest Samsung authorized service center or call 1-800-SAMSUNG.
The picture is noisy or distorted	<ul style="list-style-type: none"> • Make sure that the disc is not dirty or scratched. • Clean the disc.
No HDMI output.	<ul style="list-style-type: none"> • Check the connection between the TV and the HDMI jack of the Blu-ray Disc Player. • Check if your TV supports 480p/720p/1080i/1080p HDMI input resolution.
Abnormal HDMI output screen.	<ul style="list-style-type: none"> • If random noise appears on the screen, it means that TV does not support HDCP (High-bandwidth Digital Content Protection).



- When the factory default settings are restored, all the user data stored in the persistent storage will be deleted.

appendix

SPECIFICATIONS

General	Power Requirements	AC 120V, 60Hz
	Power Consumption	36 W
	Weight	6.8 lbs
	Dimensions	16.9(W) × 10.6(D) × 2.3(H) inches
	Operating Temperature Range	+41°F to +95°F
	Operating Humidity Range	10 % to 75 %
Disc	BD (Blu-ray Disc)	Reading Speed : 4.917m/sec
	DVD (Digital Versatile Disc)	Reading Speed : 3.49 ~ 4.06 m/sec. Approx. Play Time (Single Sided, Single Layer Disc) : 135 min.
	CD : 5 inches (COMPACT DISC)	Reading Speed : 4.8 ~ 5.6 m/sec. Maximum Play Time : 74 min.
	CD : 3 1/2 inches (COMPACT DISC)	Reading Speed : 4.8 ~ 5.6 m/sec. Maximum Play Time : 20 min.
Video Output	Composite Video	1 channel : 1.0 Vp-p (75 Ω load) Blu-ray/DVD Disc : 480i
	Component Video	Y : 1.0 Vp-p (75 Ω load) Pr : 0.70 Vp-p (75 Ω load) Pb : 0.70 Vp-p (75 Ω load) Blu-ray Disc : 1080i, 720p, 480p, 480i DVD : 480p, 480i
Video/Audio	HDMI	1080p, 1080i, 720p, 480p PCM multichannel audio, Bitstream audio
Audio Output	2 Channel	L(1/L), R(2/R)
	7.1 Channel	F/L, F/R, R/L, R/R, C/T, S/W, SBR, SBL
	Digital Audio Output	Optical
	*Frequency Response	48 kHz Sampling : 4 Hz to 22 kHz 96 kHz Sampling : 4 Hz to 44 kHz
	*S/N Ratio	110 dB
	*Dynamic Range	100 dB
	*Total Harmonic Distortion	0.003%

*: Nominal specification

- Samsung Electronics Co., Ltd reserves the right to change the specifications without notice.
- Weight and dimensions are approximate.

COPY PROTECTION

- Because AACS (Advanced Access Content System) is approved as content protection system for Blu-ray Disc format, similar to use of CSS (Content Scramble System) for DVD format, certain restrictions are imposed on playback, analog signal output, etc., of AACS protected contents. The operation of this product and restrictions on this product may vary depending on your time of purchase as those restrictions may be adopted and/or changed by AACS after the production of this product. Furthermore, BD-ROM Mark and BD+ are additionally used as content protection system for Blu-ray Disc format, which imposes certain restrictions including playback restrictions for BD-ROM Mark and/or BD+ protected contents. To obtain additional information on AACS, BD-ROM Mark, BD+, or this product, please contact SAMSUNG customer care center.
- Many Blu-ray Disc/DVD discs are encoded with copy protection. Because of this, you should only connect your Blu-ray Disc Player directly to your TV, not to a VCR. Connecting to a VCR results in a distorted picture from copy-protected Blu-ray Disc/DVD discs.
- This product incorporates copyright protection technology that is protected by methods claims of certain U.S. patents and other intellectual property rights owned by Macrovision Corporation and other rights owners. Use of this copyright protection technology must be authorized by Macrovision Corporation and is intended for home and other limited viewing uses only, unless otherwise authorized by Macrovision Corporation. Reverse engineering or disassembly is prohibited.
- This device is protected by U.S. Patent Nos. 6,836,549; 6,381,747; 7,050,698; 6,516,132; and 5,583,936.
- Under the U.S. Copyright laws and Copyright laws of other countries, unauthorized recording, use, display, distribution, or revision of television programs, videotapes, Blu-ray Discs, DVDs, and other materials may subject you to civil and/or criminal liability.
- **For Blu-ray Disc Players progressive scan output :** CONSUMERS SHOULD NOTE THAT NOT ALL HIGH DEFINITION TELEVISION SETS ARE FULLY COMPATIBLE WITH THIS PRODUCT AND MAY CAUSE ARTIFACTS TO BE DISPLAYED IN THE PICTURE. IN CASE OF PROGRESSIVE SCAN PICTURE PROBLEMS, IT IS RECOMMENDED THAT THE USER SWITCH THE CONNECTION TO THE 'STANDARD DEFINITION' OUTPUT. IF THERE ARE QUESTIONS REGARDING OUR TV SET COMPATIBILITY WITH THIS PRODUCT, PLEASE CONTACT OUR CUSTOMER SERVICE CENTER.

Compliance and Compatibility Notice

NOT ALL discs are compatible

- Subject to the restrictions described below and those noted throughout this Manual, including the Disc Type and Characteristics section of this Manual, disc types that can be played are: pre-recorded commercial BD-ROM, DVD-Video, and Audio CD discs; BD-RE, BD-R, DVD-RW / DVD-R discs; and CD-RW/CD-R discs.
- Discs other than the above cannot and/or is not intended to be played by this player. And some of the above discs may not play due to one or more reasons provided below.
- Samsung cannot assure that this player will play every disc bearing the BD-ROM, BD-RE, BD-R, DVD-Video, DVD-RW / DVD-R and CD-RW/CD-R logos, and this player may not respond to all operating commands or operate all features of every disc. These and other disc compatibility and player operation issues with new and existing format discs are possible because:
 - Blu-ray is a new and evolving format and this player may not operate all features of Blu-ray Discs because some features may be optional, additional features may have been added to the Blu-ray Disc format after the production of this player, and certain available features may be subject to delayed availability;
 - not all new and existing disc format versions are supported by this player;
 - new and existing disc formats may be revised, changed, updated, improved and/or supplemented;
 - some discs are produced in a manner that allows specific or limited operation and feature during playback;
 - some features may be optional, additional features may have been added after the production of this player or certain available features may be subject to delayed availability;
 - some discs bearing the BD-ROM, BD-RE, BD-R, DVD-Video, DVD-RW / DVD-R and CD-RW/CD-R logos may still be non-standardized discs;
 - some discs may not be played depending on their physical state or recording conditions;
 - problems and errors can occur during the creation of Blu-ray Disc, DVD software and/or the manufacture of discs;
 - this player operates differently than a standard DVD player or other AV equipment; and/or
 - for reasons noted throughout this Manual and for other reason(s) discovered and posted by SAMSUNG customer care center.
- If you encounter disc compatibility or player operation problems, please contact SAMSUNG customer care center. You may also contact SAMSUNG customer care center for possible updates on this player.
- For additional information on playback restrictions and disc compatibility, refer to the Precautions, Before Reading the User's Manual, Disc Types and Characteristics, and Before Playing sections of this Manual.



LIMITED WARRANTY TO ORIGINAL PURCHASER

Samsung Electronics Canada Inc.(SECA), warrants that this product is free from defective material and workmanship.

SECA further warrants that if this product falls to operate properly within the specified warranty period and the failure is due to improper workmanship or defective materials, SECA will repair or replace the product at its option.

All warranty repairs must be performed by a SECA Authorized Service Center. (The name and address of the location nearest you can be obtained by calling toll free: 1- 800- SAMSUNG)

LABOR
One year (Carry- in)

PARTS
One year

On carry-in models, transportation to and from the service center is the customer's responsibility.

The original dated sales receipt must be retained by the customer and is the only acceptable proof of purchase. It must be presented to the authorized service center at the time service is requested.

EXCLUSIONS (WHAT IS NOT COVERED)

This warranty does not cover damage due to accident, fire, flood and/ or other acts of God; misuse, incorrect line voltage, improper installation, improper or unauthorized repairs, commercial use or damage that occurs in shipping. Exterior and interior finish, lamps, glass are not covered under this warranty. Customer adjustments which are explained in the instruction manual are not covered under the terms of this warranty. This warranty will automatically be voided for any unit found with a missing or altered serial number. This warranty is valid only on products purchased and used in Canada.

HEADQUARTERS
SAMSUNG ELECTRONICS CANADA INC.,
CUSTOMER SERVICE
55 STANDISH COURT MISSISSAUGA, ONTARIO L5R 4B2 CANADA
1-800-SAMSUNG (1-800-7267864)
www.samsung.com/ca

Contact SAMSUNG WORLD WIDE

If you have any questions or comments relating to Samsung products, please contact the SAMSUNG customer care center.

Region	Country	Contact Center ☎	Web Site
North America	CANADA	1-800-SAMSUNG(726-7864)	www.samsung.com/ca
	MEXICO	01-800-SAMSUNG(726-7864)	www.samsung.com/mx
	U.S.A	1-800-SAMSUNG(726-7864)	www.samsung.com/us
Latin America	ARGENTINE	0800-333-3733	www.samsung.com/ar
	BRAZIL	0800-124-421, 4004-0000	www.samsung.com/br
	CHILE	800-SAMSUNG(726-7864)	www.samsung.com/cl
	NICARAGUA	00-1800-5077267	www.samsung.com/latin
	HONDURAS	800-7919267	www.samsung.com/latin
	COSTA RICA	0-800-507-7267	www.samsung.com/latin
	ECUADOR	1-800-10-7267	www.samsung.com/latin
	EL SALVADOR	800-6225	www.samsung.com/latin
	GUATEMALA	1-800-299-0013	www.samsung.com/latin
	JAMAICA	1-800-234-7267	www.samsung.com/latin
	PANAMA	800-7267	www.samsung.com/latin
	PUERTO RICO	1-800-682-3180	www.samsung.com/latin
	REP. DOMINICA	1-800-751-2676	www.samsung.com/latin
	TRINIDAD & TOBAGO	1-800-SAMSUNG(726-7864)	www.samsung.com/latin
	VENEZUELA	0-800-100-5303	www.samsung.com/latin
Europe	COLOMBIA	01-8000112112	www.samsung.com.co
	BELGIUM	02 201 2418	www.samsung.com/be
	CZECH REPUBLIC	800-726-786 (800 - SAMSUNG)	www.samsung.com/cz
	DENMARK	70 70 19 70	www.samsung.com/dk
	FINLAND	030-6227 515	www.samsung.com/fi
	FRANCE	3260 SAMSUNG (€ 0,15/Min) 08 25 08 65 65 (€ 0,15/Min)	www.samsung.com/fr
	GERMANY	01805 - SAMSUNG(726-7864 € 0,14/Min)	www.samsung.de
	HUNGARY	06-80-SAMSUNG(726-7864)	www.samsung.com/hu
	ITALIA	800-SAMSUNG(726-7864)	www.samsung.com/it
	LUXEMBURG	02 261 03 710	www.samsung.com/lu
	NETHERLANDS	0900-SAMSUNG (726-7864 € 0,10/Min)	www.samsung.com/nl
	NORWAY	815-56 480	www.samsung.com/no
	POLAND	0 801 801 881, 022-607-93-33	www.samsung.com/pl
	PORTUGAL	80820-SAMSUNG(726-7864)	www.samsung.com/pt
	SLOVAKIA	0800-SAMSUNG(726-7864)	www.samsung.com/sk
	SPAIN	902-1-SAMSU(72678)	www.samsung.com/es
	SWEDEN	0771-400 200	www.samsung.com/se
	U.K	0845 SAMSUNG (7267864)	www.samsung.com/uk
	EIRE	0818 717 100	www.samsung.com/ie
	CIS	AUSTRIA	0800-SAMSUNG(726-7864)
SWITZERLAND		0800-SAMSUNG(726-7864)	www.samsung.com/ch
RUSSIA		8-800-555-55-55	www.samsung.ru
KAZAKHSTAN		8-10-800-500-55-500	www.samsung.com/kz_ru
UZBEKISTAN		8-10-800-500-55-500	www.samsung.com/kz_ru
KYRGYZSTAN		00-800-500-55-500	
TADJIKISTAN		8-10-800-500-55-500	
UKRAINE		8-800-502-0000	www.samsung.ua
LITHUANIA		8-800-77777	www.samsung.lt
LATVIA		8000-7267	www.samsung.com/lv
Asia Pacific	ESTONIA	800-7267	www.samsung.ee
	AUSTRALIA	1300 362 603	www.samsung.com/au
	NEW ZEALAND	0800 SAMSUNG (0800 726 786)	www.samsung.com/nz
	CHINA	800-810-5858, 400-810-5858, 010-6475 1880	www.samsung.com/cn
	HONG KONG	3698-4698	www.samsung.com/hk
	INDIA	3030 8282, 1800 110011, 1-800-3000-8282	www.samsung.com/in
	INDONESIA	0800-112-8888	www.samsung.com/id
	JAPAN	0120-327-527	www.samsung.com/jp
	MALAYSIA	1800-88-9999	www.samsung.com/my
	PHILIPPINES	1800-10-SAMSUNG(726-7864)	www.samsung.com/ph
	SINGAPORE	1800-SAMSUNG(726-7864)	www.samsung.com/sg
	THAILAND	1800-29-3232, 02-689-3232	www.samsung.com/th
	TAIWAN	0800-329-999	www.samsung.com/tw
	VIETNAM	1 800 588 889	www.samsung.com/vn
Middle East & Africa	TURKEY	444 77 11	www.samsung.com/tr
	SOUTH AFRICA	0860-SAMSUNG(726-7864)	www.samsung.com/za
	U.A.E	800-SAMSUNG (726-7864), 8000-4726	www.samsung.com/ae



HEADQUARTERS
SAMSUNG ELECTRONICS CANADA INC.,
55 STANDISH COURT MISSISSAUGA,
ONTARIO L5R 4B2 CANADA
TEL: 1-800-SAMSUNG (1-800-7267864)
www.samsung.com/ca

BD-P2550

Lecteur de disque Blu-ray guide d'utilisation

imaginez les possibilités

Merci d'avoir acheté ce produit Samsung.
Profitez de tous les avantages offerts par notre service intégral !
Enregistrez votre produit dès aujourd'hui sur le portail
www.samsung.com/global/register
et sélectionnez Enregistrement de produit



caractéristiques principales de votre lecteur de disque Blu-ray

Caractéristiques du lecteur

Peut accueillir une grande variété de disques

Peut accueillir les disques Blu-ray (BD-ROM, BD-RE, BD-R), DVD Vidéo, DVD-RW/-R (mode V finalisés uniquement) et les CD audio.

HDMI (High Definition Multimedia Interface) (Interface Multimédia haute définition)

Le format HDMI réduit les parasites des images en fournissant un chemin d'accès pur au signaux vidéo / audio numériques depuis le lecteur jusqu'à votre téléviseur.

Caractéristiques des disques Blu-ray

Les disques Blu-ray permettent de stocker 25 Go (simple couche) ou 50 Go (bicouche) sur un disque à simple face – environ 5 à 10 fois plus de capacité qu'un DVD. Les disques Blu-ray peuvent aussi accueillir les vidéos HD les meilleurs de l'industrie. Une grande capacité signifie aucun compromis sur la qualité vidéo. De plus, un disque Blu-ray possède la taille et le look familier d'un DVD.

* Les caractéristiques suivantes des disques Blu-ray dépendent du disque et peuvent varier.

L'apparence et les éléments de navigation varient aussi d'un type de disque à l'autre.

Tous les disques ne possèdent pas les caractéristiques décrites ci-bas.

Points culminants concernant les vidéos

Le format BD-ROM peut accueillir trois codecs vidéo hautement améliorés, y compris AVC, VC-1 et MPEG-2.

Ces formats de résolution vidéo HD sont aussi disponibles :

- 1920 x 1080 Haute définition
- 1280 x 720 Haute définition

Lecture en haute définition

Pour visionner le contenu des Disques Blu-ray en haute définition, vous devez utiliser un téléviseur HD (haute définition). Certains disques peuvent nécessiter l'utilisation de la sortie HDMI OUT du lecteur pour permettre le visionnement du contenu en haute définition. La possibilité de visionnement du contenu à haute définition des Disques Blu-ray peut être limitée par la résolution de votre téléviseur.

Plans graphiques

Deux couches individuelles à pleine résolution HD (1920x1080) sont disponibles par dessus la couche vidéo HD. Une de ces couches est affectée aux graphiques reliés au vidéo (comme les sous-titres) et l'autre aux éléments interactifs comme les touches ou les menus. Plusieurs effets de volet, de fondu et de défilement peuvent être disponibles sur les deux couches.



raphiques de menu

Peut accueillir les graphiques et les animations en résolution de couleurs vives, surpassant ainsi les capacités de la vidéo DVD. Contrairement au DVD, il est possible d'accéder aux menus en cours de lecture.

Sons de menu

Lorsque vous sélectionnez ou mettez en évidence une option d'un menu sur un disque Blu-ray, vous pouvez entendre certains sons comme le clic des touches ou une voix hors champ expliquant votre choix mis en évidence sur le menu.

Pages multiples / menus contextuels

Contrairement aux vidéos DVD, la lecture ne s'interrompt pas à chaque fois que vous accédez à un nouveau menu. Un menu peut comprendre plusieurs pages en raison de la capacité du disque Blu-ray de précharger les données du disque sans interrompre la lecture.

Vous pouvez naviguer parmi les pages du menu ou choisir d'autres chemins de menu tandis que la vidéo continue de dérouler en arrière plan.



Interactivité

Certains disques Blu-ray peuvent contenir des menus animés et des jeux de questions anecdotiques.

Diaporamas navigables par l'utilisateur

Les disques Blu-ray vous permettent de naviguer parmi vos photos pendant que le signal audio continue.

Sous-titrage

Selon le contenu du disque Blu-ray, vous pourriez possiblement sélectionner différents styles, tailles et couleurs de police pour le sous-titrage.

Les Sous-titrages peuvent être animés, fondus ou vous pouvez les faire défiler.

BD-LIVE

Vous pouvez utiliser un disque Blu-ray pouvant accueillir BD-LIVE par le biais d'une connexion réseau pour pouvoir profiter de tous les contenus offerts par le fabricant.

À L'INTÉRIEUR

Vérifiez la présence des accessoires énumérés ci-bas.

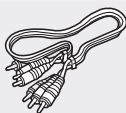

Câbles Vidéo composite et Audio G/D



Piles de la télécommande



Guide d'utilisation

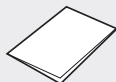

Guide rapide



Télécommande

directives de sécurité

AVERTISSEMENT

POUR RÉDUIRE LES RISQUES D'ÉLECTROCUTION, NE RETIREZ PAS LE COUVERCLE (NI LE PANNEAU ARRIÈRE). AUCUNE PIÈCE SITUÉE À L'INTÉRIEUR NE PEUT ÊTRE RÉPARÉE PAR L'UTILISATEUR. POUR TOUT DÉPANNAGE, ADRESSEZ-VOUS À UN TECHNICIEN QUALIFIÉ.

	ATTENTION RISQUE D'ÉLECTROCUTION NE PAS OUVRIR	
L'éclair et la flèche inclus dans le triangle représentent un avertissement à l'égard de tensions dangereuses se trouvant à l'intérieur du produit	ATTENTION: AFIN DE RÉDUIRE LES RISQUES DE CHOCS ÉLECTRIQUES, NE PAS RETIRER LE COUVERCLE (OU LE PANNEAU ARRIÈRE). L'APPAREIL NE CONTIENT PAS DE PIÈCES EXIGEANT UN ENTRETIEN DE LA PART DE L'UTILISATEUR. CONFIER L'ENTRETIEN À UN PERSONNEL QUALIFIÉ.	Un triangle contenant un point d'exclamation signifie un avertissement vous demandant de consulter les instructions importantes qui accompagnent le produit.

AVERTISSEMENT

- Afin de réduire les risques d'incendie ou de chocs électriques, ne pas exposer l'appareil à la pluie ou à l'humidité.
- Pour éviter des blessures, cet appareil doit être assujéti au plancher ou au mur, conformément aux consignes d'installation.
- Si l'on alimente ce bloc d'alimentation sous 240 V c.a., il faudrait utiliser un adaptateur de fiche approprié.

Remarque destinée à l'installateur de la câblodistribution :

Ce rappel a pour objectif d'attirer l'attention de l'installateur de la câblodistribution sur l'article 820-40 du Code national électrique (alinéa 54 du Code électrique canadien, chapitre I) qui donne des instructions pour une mise à la terre correcte et, notamment, spécifie que le câble de mise à la terre doit être branché à l'installation de mise à la terre du bâtiment la plus proche possible du point d'entrée du câble.

AVIS DE LA FCC (pour les É-U) :

Cet appareil a été mis à l'essai, il est conforme aux exigences en matière de limites pour un appareil numérique de classe B, selon le paragraphe 15 de la Réglementation de la FCC.

Ces limites sont conçues pour prévenir raisonnablement les brouillages préjudiciables pour les installations domestiques. Cet appareil génère, utilise et peut émettre de l'énergie radioélectrique.

S'il n'est pas installé et utilisé selon les instructions, il peut provoquer des brouillages préjudiciables pour la réception radio ou télévision. Ces brouillages peuvent être déterminés en allumant et en éteignant l'appareil.

L'utilisateur est encouragé à essayer de corriger le brouillage à l'aide de l'une ou l'autre des mesures suivantes.

- Réorientez l'antenne de réception ou changez son emplacement.
- Augmentez la distance entre l'appareil et le récepteur.
- Branchez l'appareil sur une prise murale différente de celle à laquelle le récepteur est relié.
- Demandez de l'aide au revendeur ou à un technicien radio/TV expérimenté.

Cet lecteur numérique de classe B respecte toutes les exigences du Règlement sur le matériel brouilleur du Canada.

CLASS 1 LASER PRODUCT
KLASSE 1 LASER PRODUKT
LUOKAN 1 LASER LAITE
KLASS 1 LASER APPARAT
PRODUCTO LÁSER CLASE 1

PRODUIT AVEC DISPOSITIF AU LASER DE CLASSE 1

L'utilisation de toute commande ou réglage, ou l'application de toute procédure ou rendement autres que ceux spécifiés aux présentes pourraient provoquer des radioexpositions dangereuses.

ATTENTION

CE PRODUIT UTILISE UN RAYON LASER. L'UTILISATION DES COMMANDES OU LE RÉGLAGE OU LA PERFORMANCE DE PROCÉDURES AUTRES QUE CELLES PRÉCISÉES CI-DESSUS PEUT PROVOQUER UNE EXPOSITION DANGEREUSE AUX RADIATIONS. NE TENTEZ PAS D'OUVRIR LE COUVERCLE OU DE RÉPARER VOUS-MÊME L'APPAREIL. POUR TOUT DÉPANNAGE, ADRESSEZ-VOUS À UN TECHNICIEN QUALIFIÉ.

Remarques :

- Cet appareil ne doit être utilisé qu'avec une alimentation de 120 V CA, 60Hz. Il ne peut être utilisé ailleurs.
- Ce lecteur de Disques Blu-ray est conçu et fabriqué pour répondre aux informations de gestion des régions. Si le Code régional d'un Disques Blu-ray/DVD ne correspond pas au code régional de ce lecteur Blu-ray, le disque ne sera pas lu.
- L'appareil accompagnant ce manuel de l'utilisateur est sous licence de certains droits de propriété intellectuelle appartenant à des tiers.

In particular, this product is licensed under the following US patents:

5,060,220 5,457,669 5,561,649 5,705,762 6,043,912 6,438,099 6,467,061 6,556,521 6,578,163 6,697,307
6,728,474 6,771,891 6,894,963 6,895,593 6,937,815 6,996,327 7,009,926 7,085,221 7,088,649 7,092,327
7,099,566 7,123,564 7,142,493 7,142,495 7,145,861 7,146,624 7,151,729 7,161,879 7,164,647 7,167,437
7,173,891 7,177,250 7,194,187 7,203,891 7,209,423 7,210,067 7,228,062 7,245,566 7,245,567 7,257,065
7,263,045 7,269,110 7,272,086 7,272,106 7,280,460 7,283,729 7,286,454 7,304,938

Ce produit est protégé par un ou plusieurs des brevets américains ci-après :

US4,930,158 US4,930,160

Cette licence se limite à l'utilisation personnelle et non commerciale de la part des usagers en ce qui concerne les teneurs licenciés.

Aucun droit n'est accordé pour l'utilisation commerciale. Cette licence ne couvre pas tout produit autre que ledit appareil et la licence ne couvre pas tout produit ou processus autre non licencié en conformité avec les normes ISO/IEC 11172-3 ou ISO/IEC 13818-3 utilisé ou vendu en association avec ledit produit.

La licence ne couvre que l'utilisation dudit produit pour l'encodage ou le décodage de fichiers audio en conformité avec les normes ISO/IEC 11172-3 ou ISO/IEC 13818-3. Ladite licence n'accorde aucun droit pour les caractéristiques ou fonctions du produit qui ne sont pas conformes aux normes ISO/IEC 11172-3 ou ISO/IEC 13818-3.

CONSIGNES DE PRÉCAUTIONS**Consignes de sécurité importantes**

Lisez attentivement ces directives de fonctionnement avant d'utiliser l'appareil. Observez toutes les consignes de sécurité énumérées plus bas. Conservez ces directives d'opération en vue d'une consultation ultérieure.

- 1) Lisez ces directives.
- 2) Conservez ces directives.
- 3) Tenez compte de tous les avertissements.
- 4) Suivez toutes les directives.
- 5) N'utilisez jamais le lecteur à proximité de l'eau.
- 6) Nettoyez uniquement avec un chiffon sec.
- 7) N'obstruez aucun orifice de ventilation, installez l'appareil conformément aux directives du fabricant.
- 8) Ne l'installez jamais à proximité de sources de chaleur telles que les radiateurs, les registres de chaleur, ou autres appareils (incluant les amplificateurs) qui dégagent de la chaleur.
- 9) La fiche polarisée ou à mise à la terre est d'une grande importance du point de vue de la sécurité. Les fiches polarisées disposent de deux broches, dont l'une est plus large que l'autre. Par contre, les prises de mise à la terre comportent deux broches plus une troisième broche de mise à la terre. La broche large ou la troisième broche garantissent votre sécurité. Si la fiche fournie ne s'adapte pas sur votre prise murale, renseignez-vous auprès d'un électricien pour le remplacement de la prise obsolète.
- 10) Protégez le cordon contre le piétinement ou les pincements en particulier près des fiches, des prises murales et à leur point de sortie de l'appareil.
- 11) Utilisez uniquement des accessoires spécifiés par le fabricant.



directives de sécurité

- 12) Utilisez uniquement un chariot, un socle, un trépied, une console ou une table recommandée par le fabricant ou vendue avec l'appareil. Si vous utilisez un chariot, déplacez la combinaison chariot/appareil avec soin pour éviter les lésions corporelles provoquées par un renversement.
- 13) Débranchez le lecteur en cas d'orage ou de rangement prolongé.
- 14) Confiez toute réparation à un technicien expérimenté. Une réparation est nécessaire en cas de dommage subi par l'appareil, quel qu'il soit : cordon d'alimentation ou fiche endommagée, projection de liquide ou chute d'objets sur l'appareil, exposition à la pluie ou à l'humidité, défaillance ou anomalie, chute, etc.

Précautions de manutention

- Avant de raccorder d'autres appareils à ce lecteur de disque Blu-ray, veillez à les éteindre tous.
- Ne déplacez pas le lecteur Blu-ray pendant qu'un disque est en cours de lecture. Le disque risque de se briser ou d'être rayé et les parties internes du lecteur Blu-ray de s'endommager.
- Ne déposez pas de vases remplis d'eau ou tout objet de métal sur le lecteur de disque Blu-ray.
- Évitez de placer vos mains à l'intérieur du tiroir disque.
- Ne déposez rien d'autre qu'un disque dans le tiroir.
- Des phénomènes externes comme la foudre et l'électricité statique peuvent affecter le fonctionnement normal du lecteur Blu-ray. Si cela se produit, éteignez le lecteur Blu-ray et rallumez-le à l'aide de la touche **POWER** (ALIMENTATION), ou débranchez puis rebranchez le cordon électrique de la prise murale CA. Le lecteur Blu-ray fonctionnera normalement.
- Veillez à enlever le disque et à éteindre le lecteur Blu-ray après utilisation.
- Débranchez le cordon CA de la prise murale si vous n'avez pas l'intention d'utiliser le lecteur Blu-ray pendant une période prolongée.
- Nettoyez le disque en l'essuyant en ligne droite, allant de l'intérieur vers l'extérieur du disque.
- Évitez d'exposer le lecteur aux éclaboussures.
- Lorsqu'il demeure branché sur une prise murale CA, le lecteur continue de consommer de l'énergie même s'il est éteint (mode Veille).
- Le lecteur ne doit pas être exposé aux gouttes ou aux éclaboussures et aucun objet contenant un liquide (un vase), ne doit être posé sur l'appareil.
- Pour débrancher le lecteur du secteur d'alimentation, la fiche doit être retirée de la prise murale ; cette dernière doit donc demeurer accessible en tout temps.

Entretien du boîtier

Pour des raisons de sécurité, veillez à débrancher le cordon CA de la prise murale.

- N'utilisez pas de solvant, d'alcool ou de benzène pour le nettoyage.
- Essuyez le boîtier avec un chiffon doux.

Limitations de lecture

- Ce lecteur peut ne pas répondre à toutes les commandes puisque certains disques Blu-ray, DVD ou CD ne permettent la lecture que de certaines caractéristiques ou un fonctionnement limité. Veuillez remarquer que cela ne constitue pas une dysfonction du lecteur.
- Samsung ne peut assurer que ce lecteur puisse lire tous les disques comportant les logos Disques Blu-ray, DVD et CD puisque les formats de disque évoluent et que certains problèmes ou erreurs se produisent lors de la création du logiciel des Disques Blu-ray, DVD et CD et / ou de leur fabrication. Ce lecteur peut aussi fonctionner d'une façon autre qu'un lecteur DVD standard ou qu'un autre appareil AV. Veuillez contacter le centre d'aide à la clientèle SAMSUNG pour toute question supplémentaire ou si vous rencontrez certaines difficultés à effectuer la lecture de disques Blu-ray, DVD ou CD avec ce lecteur. De plus, reportez-vous aux directives contenues dans le reste de ce manuel concernant les limitations de lecture ou pour des renseignements supplémentaires.

table des matières

CARACTÉRISTIQUES PRINCIPALES DE VOTRE LECTEUR DE DISQUE BLU-RAY

2

DIRECTIVES DE SÉCURITÉ

4

PREMIERS PAS

9

DESCRIPTION

14

TÉLÉCOMMANDE

17

RACCORDEMENTS

20

FONCTIONS DE BASE DE VOTRE LECTEUR DE DISQUE BLU-RAY

30

CONFIGURATION DU SYSTÈME

34

RÉGLAGE DE LANGUE

35

- 3 À L'intérieur
- 4 Avertissement
- 5 Consignes de précautions
- 9 Avant de lire ce manuel de l'utilisateur
- 10 Type et caractéristiques des disques
- 13 Stockage des disques et gestion
- 14 Panneau avant
- 15 Afficheur du panneau avant
- 16 Panneau arrière
- 17 Tournée de la télécommande
- 18 Réglage de la télécommande
- 18 Concernant le bloc-piles
- 19 Codes téléviseur contrôlables
- 20 Raccordement à un téléviseur avec le câble HDMI (Qualité supérieure)
- 21 Fonction de détection automatique HDMI
- 22 Raccordement à un téléviseur avec la prise DVI (Qualité supérieure)
- 23 Raccordement à un téléviseur (Component) (Meilleure qualité)
- 24 Raccordement à un téléviseur (Vidéo) (Bonne qualité)
- 25 Raccordement à un système audio (amplificateur à 2 canaux)
- 26 Raccordement à un système audio (amplificateur à 7,1 canaux)
- 27 Raccordement à un système audio (Dolby numérique), amplificateur DTS (système cinéma numérique)
- 28 Raccordement à un système audio (amplificateur compatible HDMI)
- 29 Branchement sur le réseau
- 30 Avant d'effectuer une lecture
- 31 Navigation dans les menus à l'écran
- 31 Lecture d'un disque
- 32 Réglage de la mélodie marche/arrêt
- 32 Utilisation des fonctions Recherche et saut
- 33 Pour retourner au début du chapitre précédent, appuyez de nouveau.
- 34 Réglage de L'horloge
- 35 Configuration des paramètres de langue









table des matières

CONFIGURATION AUDIO	36	Configuration des options audio
36	38	Configuration des paramètres de langue
PARAMÉTRAGE DE L'ÉCRAN	39	Configuration des options d'affichage
39		
PARAMÉTRAGE HDMI	42	Configuration des options HDMI
42		
PARAMÉTRAGE DU CONTRÔLE PARENTAL	44	Configuration du contrôle parental
44		
CONFIGURATION DU RÉSEAU	46	Paramétrages TCP/IP
46	47	Paramétrage d'un serveur mandataire
	47	Configuration du serveur Ntp – Utilisé Pour Récupérer L'heure À Partir D'un Serveur Ntp
	48	Adresse MAC
	48	Connexion Internet à BD-LIVE
	49	Gestion du support de stockage persistant
GESTION DU STOCKAGE PERSISTANT		
49		
MISE À NIVEAU DU SYSTÈME	50	Mise à niveau du micrologiciel
50	52	Information système
	52	Avis de mise à niveau du micrologiciel
VISIONNER UN FILM	53	Utilisation de la fonction afficheur
53	54	Utilisation de Menus du Disque & contextuel / Titre Menu
	55	Lecture en boucle (répétition)
	56	Sélection de langue audio
	57	Sélectionner la langue de sous-titre
	57	Changement de l'angle de caméra
	58	Réglages BONUSVIEW (incrustation d'image)
	58	BD-LIVE
	59	Utilisation de la fonction Signet
ÉCOUTER DE LA MUSIQUE	61	Lecture d'un CD audio (CD-DA)
61	61	Éléments de l'écran CD Audio(CD-DA)
	62	Les touches de la télécommande utilisées pour la lecture de disques CD audio (CD-DA)
	62	Lecture en boucle CD Audio(CD-DA)
DÉPANNAGE	64	Dépannage
64		
APPENDICE	66	Caractéristiques techniques
66		

AVANT DE LIRE CE MANUEL DE L'UTILISATEUR

Veillez vérifier les termes suivants avant de lire le manuel de l'utilisateur.

Les icônes utilisés dans le manuel

icône	Terme	Définition
	BD-ROM	Implique une fonction disponible sur le BD-ROM.
	BD-RE	Ceci implique une fonction disponible sur les disques BD-RE
	BD-R	Ceci implique une fonction disponible sur les disques BD-R
	Vidéo DVD	Implique une fonction disponible sur les disques DVD-vidéo ou DVD-R/ DVD-RW enregistrés et finalisés en mode vidéo.
	DVD-RW	Implique une fonction disponible sur le DVD-RW (finalisé uniquement). (mode V finalisé uniquement)
	DVD-R	Implique une fonction disponible sur le DVD-R (finalisé uniquement). (Mode V finalisé uniquement)
	Audio CD	Ceci implique une fonction disponible sur les disques CD-RW/CD-R (format CD-DA).
	Remarque	Implique des trucs ou des directives sur la page permettant à chaque fonction d'agir.

À propos de l'utilisation de ce manuel

- 1) Veuillez vous familiariser avec les consignes de sécurité avant d'utiliser ce produit. (Voir les pages 4~6)
- 2) Si un problème survient, consultez la section Dépannage. (See pages 64~65)

Droits d'auteur





©2008 Samsung Electronics Co.,Ltd.

Tous droits réservés ; ce manuel ne peut être reproduit ou copié en tout ou en partie sans la permission préalable et écrite de Samsung Electronics Co., Ltd.

premiers pas









TYPE ET CARACTÉRISTIQUES DES DISQUES

Types de disques compatibles pour la lecture

Types de disque	Logo des disques	Contenu enregistré	Forme de disque	Durée maximale de lecture
BD-ROM BD-RE/BD-R		AUDIO + VIDÉO	Simple face	La durée de lecture dépend des titres
DVD-VIDEO		AUDIO + VIDÉO	Simple face 5 po	240
			Double face 5 po	480
			Simple face 3 1/2 po	80
			Double face 3 1/2 po	160
DVD-RW (Mode V finalisé uniquement)		AUDIO + VIDÉO	5 po (4,7 Go)	480 (EX : Longue durée)
DVD-R (Mode V finalisé uniquement)		AUDIO + VIDÉO	5 po (4,7 Go)	480 (EX : Longue durée)
AUDIO-CD		AUDIO	Simple face 5 po	74
			Simple face 3 1/2 po	20

- Ce lecteur est compatible avec le système couleur NTSC uniquement.
- Les disques PAL ne peuvent pas être lus.

Logos des disques compatibles

			
Blu-ray Disc	Dolby Digital Plus	Digital Audio	BD-LIVE
			
Dolby TrueHD	NTSC système de diffusion au États-Unis d'Amérique, Canada, Corée, Japo	Stereo	Java

Disques incompatibles

- Les disques Blu-ray avec code régional autre que « Region A ».
- Disques DVD-Video avec code régional autre que le "1" ou "ALL"
- HD DVD
- DVD-RAM
- Disques DVD-R 3,9 Go pour système auteur.
- Disques DVD-RW (VR mode)
- Disques DVD-ROM/PD/MV, etc.
- CVD/CD-ROM/CDV/CD-G/CD-I/LD

[Remarque]

- Certains disques pour utilisation commerciale et disques DVD achetés hors de votre région peuvent être incompatibles avec ce produit. Si vous tentez de lire ces disques, le message "Aucun disque" ou "Veuillez

vérifier le code régional du disque” s’affiche.

- Si un disque DVD-R/-RW n’a pas été enregistré correctement en format DVD vidéo, il sera incompatible.
- L’appareil ne peut pas lire le contenu des disques CD-RW/CD-R et DVD-RW/-R tel que les fichiers divx, avi, mpg, mov, wma, mp3 et JPEG.



Code régional

Le lecteur et les disques Blu-ray sont codés par région.

Ces codes régionaux doivent correspondre pour permettre la lecture du disque.

Si les codes ne correspondent pas, le disque sera incompatible.

Une description du numéro de code du lecteur de disque Blu-ray se retrouve sur le panneau arrière du lecteur.

Types de disque	Blu-ray	DVD-Video
Code régional		

Code régional disque Blu-ray	Région
A	L’Amérique du Nord, l’Amérique Centrale, l’Amérique du Sud, la Corée, le Japon, Taiwan, Hongkong et le Sud-Est asiatique.
B	L’Europe, le Groenland, les territoires français, le Moyen-Orient, l’Afrique, l’Australie et la Nouvelle Zélande
C	l’Inde, la Chine, la Russie, l’Asie central e et l’Asie méridionale.

Code régional DVD	Région
1	Les États-Unis, ses territoires et le Canada
2	L’Europe, le Japon, le Moyen Orient, l’Égypte, l’Afrique du Sud et le Groenland
3	Taiwan, la Corée, les Philippines, l’Indonésie et Hong Kong
4	Le Mexique, l’Amérique du Sud, l’Amérique Centrale, l’Australie, la Nouvelle Zélande, les îles du Pacifique et les Caraïbes
5	La Russie, l’Europe de l’EST, l’Inde, la plus grande partie de l’Afrique, la Corée du Nord et la Mongolie
6	La Chine

Compatibilité des disques Blu-ray

Le disque Blu-ray est un nouveau format toujours en évolution. En conséquence, des problèmes de compatibilité du disque sont possibles. En conséquence, les problèmes de compatibilité avec de nouveaux formats ou formats existants de disque sont possibles. Tous les disques ne sont pas compatibles et tous ne peuvent être lus. Pour plus de renseignements, reportez-vous aussi au chapitre Avis de conformité et de compatibilité dans ce manuel. Si vous éprouvez des problèmes de compatibilité, veuillez contacter un centre d’aide à la clientèle SAMSUNG.



- La lecture peut s’avérer impossible avec certains types de disque, ou lorsque des opérations spécifiques, telles que les modification d’angle et les réglages du format d’image sont effectués. Des renseignements détaillés concernant les disques sont imprimés sur l’emballage. Vérifier si nécessaire.
- Évitez que les disques ne se salissent ou s’égatignent. Les empreintes digitales, la saleté, la poussière, les égratignures ou les dépôts de fumée de tabac sur la surface d’enregistrement peuvent rendre la lecture du disque impossible.
- Les disques contenant un programme PAL enregistré ne peuvent être lus par ce produit.
- si vous écoutez un titre de format BD-J, son chargement peut être plus long que celui d’un titre normal ou certaines fonctions peuvent ralentir.

Types de disque

❖ **BD-ROM**

Disque Blu-ray à mémoire morte. Un disque BD-ROM contient des données préenregistrées. Même si un BD-ROM peut contenir toute forme de données, la plupart contiennent des films en format à haute définition pour la lecture par le lecteur Blu-ray. Cet appareil peut effectuer la lecture de disques BD-ROM pré enregistrés de type commercial.

❖ **BD-RE/BD-R**

Disque Blu-ray Disque Réinscriptible/Blu-ray Enregistrable. Le format BD-RE/BD-R est idéal pour les copies de sauvegarde ou pour l'enregistrement de vidéos personnelles.

❖ **DVD-Vidéo**

- Un disque numérique polyvalent (DVD) peut contenir jusqu'à 135 minutes d'images, 8 langues audio et 32 langues de sous-titrage. Il est pourvu du système de compression de films MPEG-2 et du système Dolby Surround numérique vous permettant d'apprécier des images de qualité cinéma nettes et de couleurs vives.
- Durant le passage de la première couche à la deuxième d'un disque DVD-Vidéo bicouche, il peut se produire une déformation momentanée de l'image ou une distorsion du son. Cela n'est pas un défaut de l'appareil.
- Dès qu'un disque DVD-RW/-R enregistré en mode Vidéo est finalisé, il devient un DVD-Vidéo. Les DVD de type commercial préenregistrés contenant des films sont aussi considérés comme des DVD-Vidéos. Cet appareil peut effectuer la lecture de disques DVD (DVD-Vidéo) de type commercial préenregistrés contenant des films.

❖ **Audio CD**

- Un disque audio sur lequel des données audio de 44,1 kHz PCM (modulation par impulsions et codage) sont enregistrées.
- Cet appareil peut effectuer la lecture de disques audio de format CD-DA, CD-R et CD-RW.
- La condition de l'enregistrement peut empêcher l'appareil d'effectuer la lecture de certains disques CD-R ou CD-RW.

❖ **CD-RW/CD-R**

- Utilisez un disque CD-RW/CD-R de 700 Mo (80 minutes). Si possible, n'utilisez pas de disque de 800 Mo (90 minutes) ou plus ; il pourrait être impossible de le lire.
- Si les disques CD-RW/CD-R n'ont pas été enregistrés dans une session finalisée, vous risquez d'avoir un retard en début de lecture, de ne pas pouvoir lire tous les fichiers enregistrés.
- En fonction du dispositif utilisé pour les graver, certains disques CD-RW/CD-R peuvent s'avérer incompatibles avec cet appareil. La capacité de lecture du contenu enregistré sur un médium CD-RW/CD-R depuis vos CD personnels peut varier selon leur contenu et le type de disque.

❖ **Lecture de disques DVD-R**

- Dès qu'un disque DVD-R enregistré en mode Vidéo est finalisé, il devient un DVD-Vidéo.
- Cet appareil peut lire les disques DVD-R enregistrés et finalisés sur un graveur DVD-Vidéo Samsung. Il peut être incapable de lire certains disques DVD-R selon leur type et la condition de l'enregistrement.

❖ **Lecture de disques DVD-RW**

- Seuls les disques DVD-RW au format vidéo et finalisés peuvent être lus.
- Dès qu'un disque DVD-RW enregistré en mode Vidéo est finalisé, il devient un DVD-Vidéo. La compatibilité de lecture peut dépendre des conditions d'enregistrement.

Format de disque

❖ **DVD-RW/-R (V)**

- Ce format est utilisé pour l'enregistrement de données sur un disque DVD-RW ou DVD-R. Un disque finalisé peut être lu par ce lecteur Blu-ray.

❖ **AVCHD (Advanced Vidéo Codec High Definition - « Codec vidéo amélioré pour la haute définition »)**

- Le lecteur peut lire les disques au format AVCHD. Ces disques sont habituellement utilisés pour l'enregistrement avec un caméscope.

- Le format AVCHD est un format vidéo numérique à haute définition.
- Le format MPEG-4 AVC/H.264 offre une compression d'images beaucoup plus efficace que les autres formats de compression d'images.
- Certains disque AVCHD utilisent le format « x.v.Color ».
- Le lecteur peut lire les disques AVCHD au format x.v.Color.
- « x.v.Color » est une marque de commerce de Sony Corporation.
- « AVCHD » et le logo AVCHD sont des marques de commerce de Matsushita Electronic Industrial Co., Ltd. et de Sony Corporation.



- En raison de leur condition d'enregistrement, certains disques au format AVCHD sont incompatibles. Les disques AVCHD doivent être finalisés.
- Le format x.v.Color offre une gamme de couleurs plus étendue que les disques de caméscope DVD standard.

STOCKAGE DES DISQUES ET GESTION

Manipulation des disques

❖ Forme du disque

- Utilisez des disques de forme régulière. L'utilisation de disques irréguliers (de forme spéciale) peut endommager le lecteur Bluray.

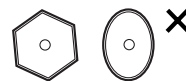

❖ Manipulation des disques

- Évitez de toucher la surface d'enregistrement d'un disque.



❖ Disques Blu-ray

- Si le lecteur n'est pas utilisé pendant une longue période, retirez le disque Blu-ray du lecteur et rangez le dans son boîtier.
- Évitez de laisser des empreintes de doigt ou d'égratigner la surface des disques Blu-ray.

❖ DVD-RW et DVD-R

- Nettoyez avec un nettoyant à disque (non compris) PD (LF-K200DCA1 si disponible). N'utilisez pas de chiffons ou de nettoyants à CD sur les disques DVD-RW/-R.

❖ DVD-Video, CD audio

- Utilisez un chiffon doux pour enlever la saleté ou la contamination déposée sur le disque.

❖ Précautions pour la manipulation des disques

- N'écrivez pas sur la face imprimée avec un stylo à bille ou un crayon.
- N'utilisez pas de nettoyant antistatique ou en aérosol. De plus, n'utilisez pas de produits chimiques volatils comme le benzène ou un diluant.
- Ne collez pas d'étiquettes ou d'autocollants sur les disques. (N'utilisez pas les disques réparés avec du ruban adhésif ou contenant des restes d'autocollant.)
- N'utilisez pas de protecteurs ou de couvercles à l'épreuve des égratignures.
- N'utilisez pas de disques imprimés avec les imprimantes d'étiquettes disponibles sur le marché.
- Ne chargez pas les disques déformés ou craquelés.



Rangement des disques

Assurez-vous de ne pas endommager le disque car les données enregistrées sont très sensibles à l'environnement.

- Évitez de les laisser en plein soleil.
- Gardez-les dans un endroit frais et bien aéré.
- Rangez-les à la verticale.
- Rangez-les dans une jaquette de protection propre.
- Si vous déplacez soudainement votre lecteur Blu-ray d'un endroit froid vers un endroit chaud, cela peut produire de la condensation sur les pièces mobiles et les lentilles et provoquer une lecture anormale. Si tel est le cas, attendez deux heures avant de le brancher sur la prise murale. Insérez ensuite le disque et tentez une nouvelle lecture.

description

PANNEAU AVANT

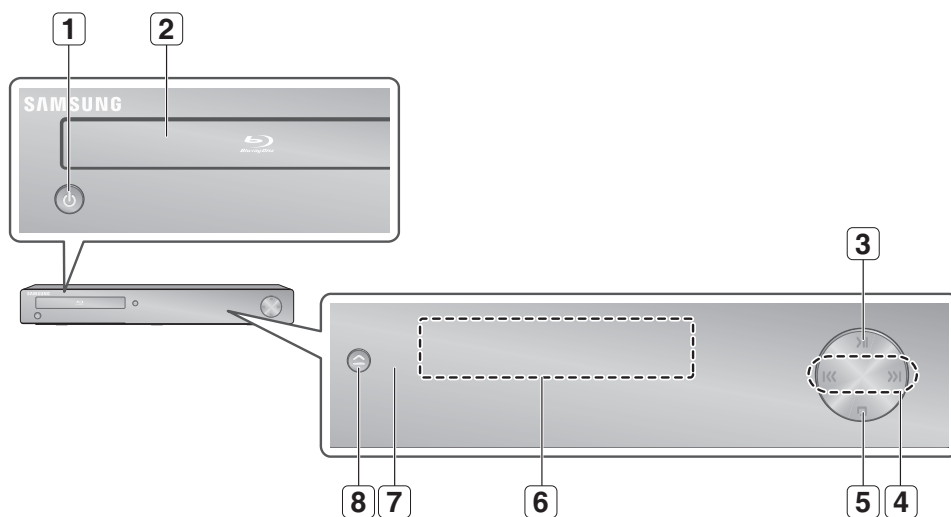

1	TOUCHE ALIMENTATION	Allume et éteint le lecteur Blu-ray.
2	TIROIR DISQUE	S'ouvre pour accepter un disque.
3	TOUCHE LECTURE / PAUSE	Effectue la lecture ou l'arrête momentanément.
4	TOUCHES RECHERCHE / SAUT	Saute vers le prochain titre / chapitre / piste ou revient vers le titre / chapitre / piste précédent.
5	TOUCHE ARRÊT	Arrête la lecture.
6	AFFICHEUR	Affiche l'état de lecture, l'heure, etc.
7	CAPTEUR DE LA TÉLÉCOMMANDE	Reçoit le signal de la télécommande.
8	TOUCHE OPEN/CLOSE	Permet d'ouvrir et de fermer le tiroir disque.

AFFICHEUR DU PANNEAU AVANT

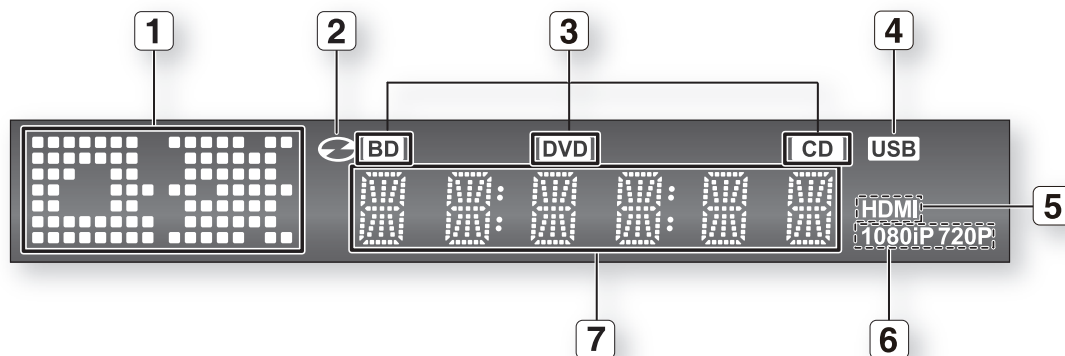

1	Relié à la lecture, témoin Open/Close	Il s'allume lors de la sélection de touches reliées à la lecture ou aux touches Open/Close.
2	Témoin Disque chargé	S'allume si le tiroir contient un disque.
3	Témoin de type de disque	S'allume pour indiquer le type de disque inséré.
4	Témoin USB	S'allume pour indiquer un raccordement USB.
5	Témoin HDMI	S'allume pour indiquer un raccordement HDMI.
6	Témoin de résolution	Indique la résolution 1080p, 1080i ou 720p pour un raccordement HDMI ou Composantes.
7	Témoin d'état	Témoin de durée de lecture / état courant

description

PANNEAU ARRIÈRE

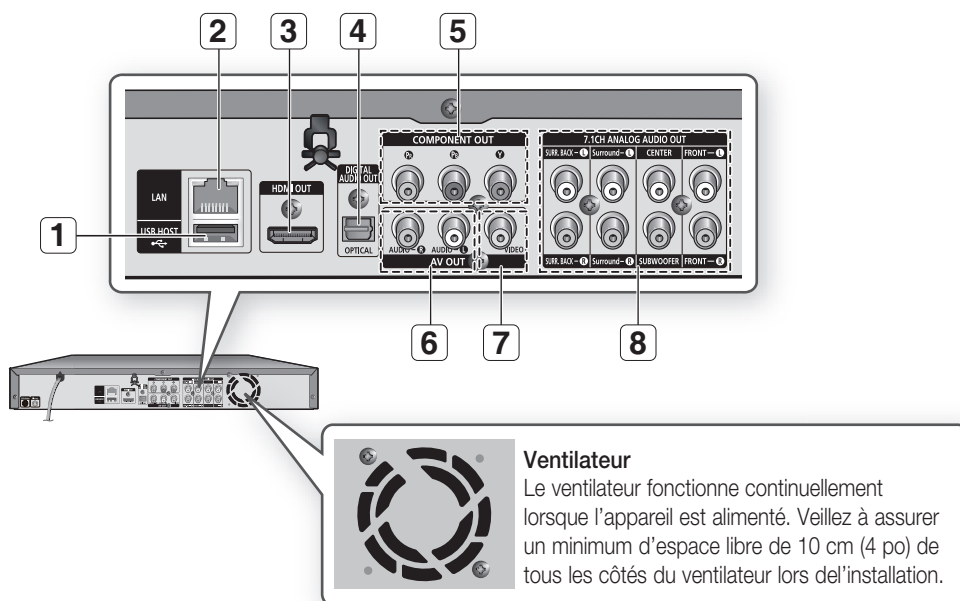

1	USB HOST	Il peut être utilisé comme support amovible lorsque branché sur BD-LIVE. Il peut également servir pour la mise à niveau du micrologiciel.
2	LAN	Vous pouvez également vous en servir comme connexion à BD-LIVE ou pour les mises à niveau de votre micrologiciel.
3	HDMI OUT	À l'aide d'un câble HDMI, raccordez la prise de sortie HDMI à la prise d'entrée HDMI du téléviseur. Ce type de raccordement permet d'obtenir une image de qualité supérieure et lorsque raccordé à un syntoniseur, un niveau de qualité sonore supérieur.
4	DIGITAL AUDIO OUT (OPTICAL)	Raccordement à un syntoniseur.
5	COMPONENT VIDEO OUT	Pour raccorder les appareils avec entrée vidéo Composantes.
6	AUDIO OUT	Raccordez à la prise d'entrée audio des appareils périphériques à l'aide de câbles audio.
7	VIDEO OUT	Raccordez à la prise d'entrée vidéo des appareils périphériques à l'aide d'un câble vidéo.
8	7,1CH ANALOG AUDIO OUT	Raccordez à la prise d'entrée analogique 7,1 canaux d'un amplificateur A / V. (Pour raccorder un récepteur ou un cinéma maison à 5,1 canaux, branchez toutes les prises de sortie Analog Audio (audio analogue) du lecteur sauf les sorties Surround Back Left/Surround Back Right (ambiophonique arrière gauche/ambiophonique arrière droite))



- Les mises à niveau des logiciels par la prise USB doivent être effectuées uniquement avec une clé USB.
- Si un câble HDMI ou un câble réseau (LAN) est déjà branché, il peut s'avérer impossible d'insérer une clé USB surdimensionnée.

télécommande

TOURNÉE DE LA TÉLÉCOMMANDE

Insertion des piles dans la télécommande



1. Retirez le couvercle à l'arrière de la télécommande tel qu'indiqué.

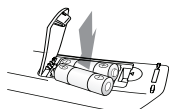

2. Insérez deux piles AAA.
Veillez à ce que les pôles « + » et « - » des piles s'alignent avec l'illustration à l'intérieur du compartiment.

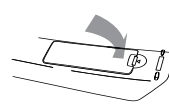

3. Remplacez le couvercle.
Les piles devraient durer environ douze mois en utilisation normale.

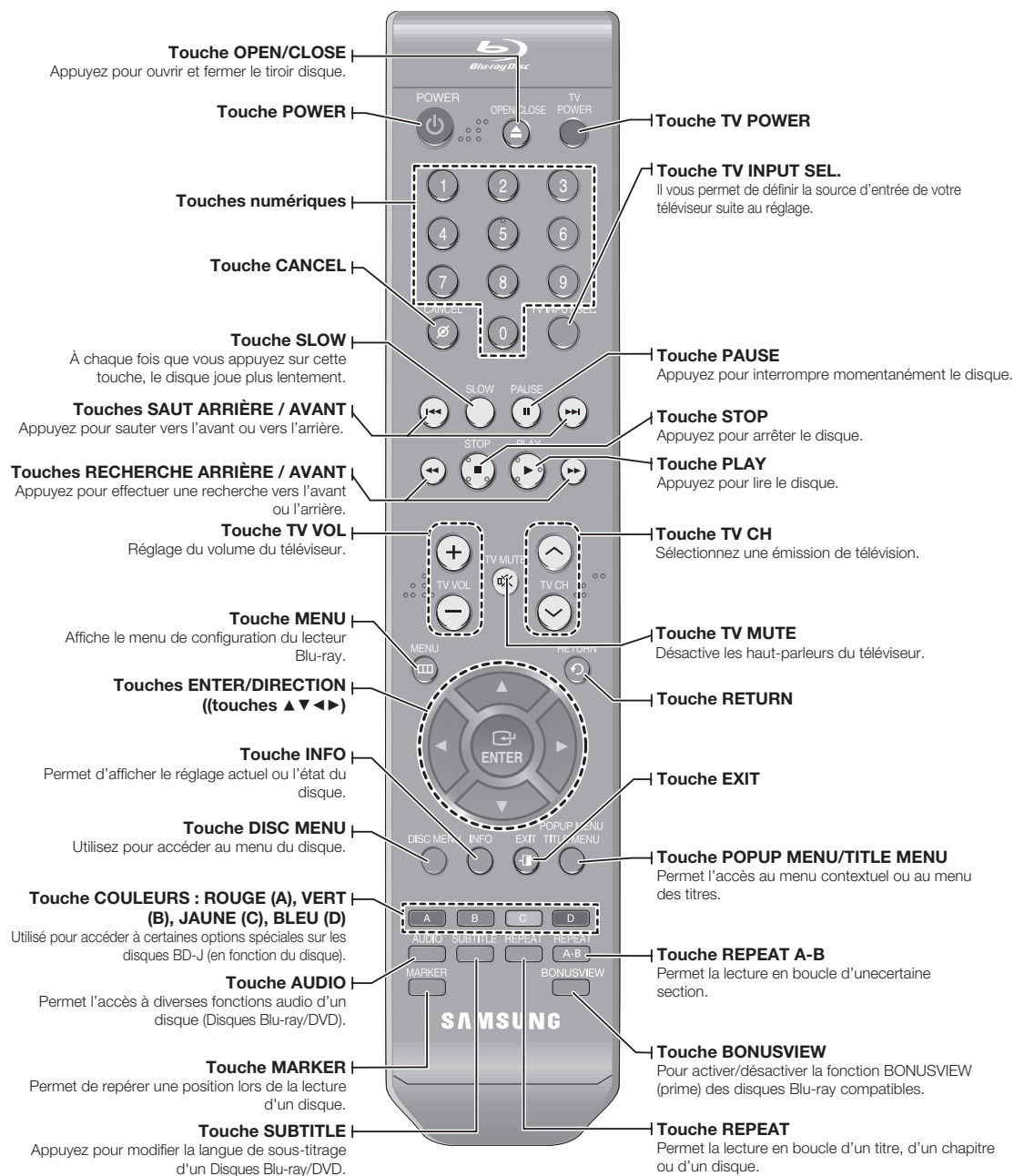

télécommande

RÉGLAGE DE LA TÉLÉCOMMANDE

Cette télécommande vous permet de contrôler certaines fonctions de votre téléviseur.

Les touches de commande des fonctions comprennent : **TV POWER**, **TV CH \wedge/\vee** , **TV VOL +/-**, **TV MUTE**, **TV INPUT SEL.**

Suivez les directives ci-dessous pour déterminer la compatibilité de votre téléviseur.

1. Allumez votre téléviseur.
2. Pointez la télécommande vers le téléviseur.
3. Appuyez sur la touche **TV POWER** et maintenez-la enfoncée, puis saisissez le code à deux chiffres correspondant à votre marque de téléviseur en appuyant sur les touches numériques appropriées (voir la liste de codes à la page suivante).

Si votre téléviseur est compatible avec la télécommande, il s'éteint. Il est maintenant programmé pour fonctionner à l'aide de la télécommande.



- Si existe plusieurs codes pour votre marque de téléviseur, essayez-les un après l'autre jusqu'à ce que vous trouviez le bon.
- Si vous remplacez les piles de la télécommande, le code doit être reprogrammé.

Après avoir appuyé sur la touche TV, vous pourrez alors contrôler votre téléviseur à l'aide des touches suivantes.

Touche	Fonction
TV POWER	Pour allumer et éteindre le téléviseur.
TV INPUT SEL.	Pour sélectionner une source externe
TV VOL (+/-)	Pour régler le volume du téléviseur.
TV CH (\wedge/\vee)	Pour sélectionner la chaîne souhaitée.
TV MUTE	Pour activer ou désactiver le son.



- Les fonctions énumérées plus haut peuvent ne pas fonctionner avec tous les téléviseurs. Si vous éprouvez des difficultés, manipulez directement le téléviseur.

CONCERNANT LE BLOC-PILES

Si la télécommande ne fonctionne pas adéquatement :

- Vérifiez la polarité +/- des piles (à anode sèche)
- Vérifiez la charge des piles.
- Assurez-vous qu'aucun obstacle ne bloque le capteur infrarouge.
- Vérifiez la présence d'éclairage fluorescent à proximité.

Disposez des piles selon la réglementation environnementale de votre localité. Ne les jetez pas avec les déchets domestiques.

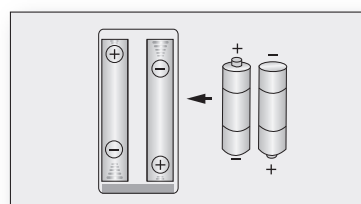

CODES TÉLÉVISEUR CONTRÔLABLES

Marque	Code
SAMSUNG	TV POWER+01, +02, +03, +04, +05, +06, +07, +08, +09
AIWA	TV POWER+82
ANAM	TV POWER+10, +11, +12, +13, +14, +15, +16, +17, +18
BANG & OLUFSEN	TV POWER+57
BLAUPUNKT	TV POWER+71
BRANDT	TV POWER+73
BRIONVEGA	TV POWER+57
CGE	TV POWER+52
CONTINENTAL EDISON	TV POWER+75
DAEWOO	TV POWER+19, +20, +23, +24, +25, +26, +27, +28, +29, +30, +31, +32, +33, +34
EMERSON	TV POWER+64
FERGUSON	TV POWER+73
FINLUX	TV POWER+06, +49, +57
FORMENTI	TV POWER+57
FUJITSU	TV POWER+84
GRADIENTE	TV POWER+70
GRUNDIG	TV POWER+49, +52, +71
HITACHI	TV POWER+60, +72, +73, +75
IMPERIAL	TV POWER+52
JVC	TV POWER+61, +79
LG	TV POWER+06, +19, +20, +21, +22, +78
LOEWE	TV POWER+06, +69
LOEWE OPTA	TV POWER+06, +57
MAGNAVOX	TV POWER+40
METZ	TV POWER+57
MITSUBISHI	TV POWER+06, +48, +62, +65
MIVAR	TV POWER+52, +77
NEC	TV POWER+83
NEWSAN	TV POWER+68
NOBLEX	TV POWER+66
NOKIA	TV POWER+74
NORDMENDE	TV POWER+72, +73, +75
PANASONIC	TV POWER+53, +54, +74, +75
PHILIPS	TV POWER+06, +55, +56, +57
PHONOLA	TV POWER+06, +56, +57
PIONEER	TV POWER+58, +59, +73, +74
RADIOLA	TV POWER+06, +56
RADIOMARELLI	TV POWER+57
RCA	TV POWER+45, +46
REX	TV POWER+74
SABA	TV POWER+57, +72, +73, +74, +75
SALORA	TV POWER+74
SANYO	TV POWER+41, +42, +43, +44, +48
SCHNEIDER	TV POWER+06
SELECO	TV POWER+74
SHARP	TV POWER+36, +37, +38, +39, +48
SIEMENS	TV POWER+71
SINGER	TV POWER+57
SINUDYNE	TV POWER+57
SONY	TV POWER+35, +48
TELEAVA	TV POWER+73
TELEFUNKEN	TV POWER+67, +73, +75, +76
THOMSON	TV POWER+72, +73, +75
THOMSON ASIA	TV POWER+80, +81
TOSHIBA	TV POWER+47, +48, +49, +50, +51, +52
WEGA	TV POWER+57
YOKO	TV POWER+06
ZENITH	TV POWER+63

raccordements

Cette section implique des méthodes variées de raccordement du lecteur Blu-ray à des périphériques.

RACCORDEMENT À UN TÉLÉVISEUR AVEC LE CÂBLE HDMI (QUALITÉ SUPÉRIEURE)

1. À l'aide du câble HDMI-HDMI (non compris), raccordez la prise **HDMI OUT** à l'arrière du lecteur Blu-ray à la prise **HDMI IN** de votre téléviseur.
2. Appuyez sur la touche **TV INPUT SEL.** de la télécommande de votre téléviseur jusqu'à ce que le signal **HDMI** du lecteur Blu-ray apparaisse à l'écran du téléviseur.
 - Si vous avez réglé la télécommande pour contrôler votre téléviseur, (voir pages 18 et 19), appuyez sur la touche **TV INPUT SEL.** de la télécommande et sélectionnez la source externe HDMI.

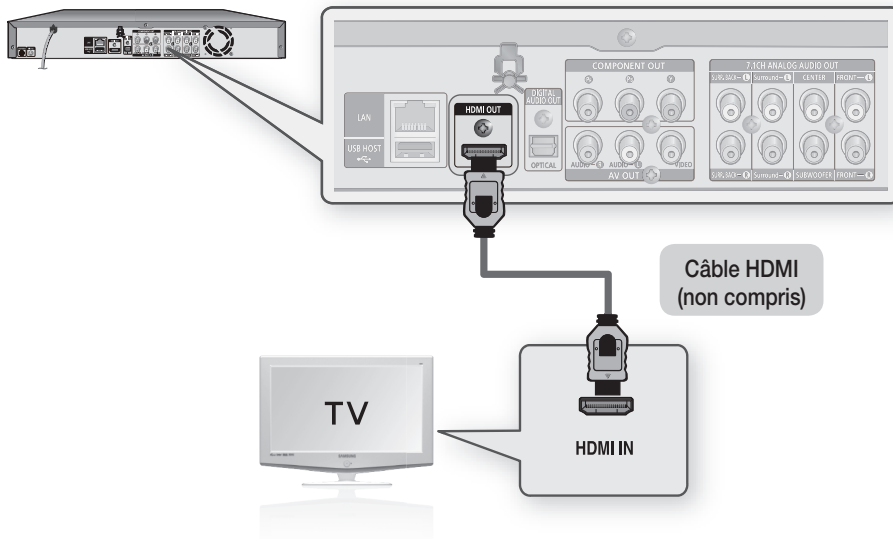

- Si le câble HDMI est branché ou débranché en cours de lecture d'un fichier CDDA, le lecteur interrompt la lecture.
- Vous devez utiliser un câble HDMI à haut débit (catégorie 2) si vous souhaitez raccorder le lecteur à votre téléviseur en mode de sortie HDMI 1080p.

FONCTION DE DÉTECTION AUTOMATIQUE HDMI

La sortie vidéo du lecteur passe automatiquement en mode HDMI lorsque que vous branchez un câble HDMI alors qu'il est allumé (voir à la page 41).



- Certains modes de résolution de sortie peuvent ne pas fonctionner en fonction de votre téléviseur. Veuillez vous reporter au manuel d'utilisation du téléviseur pour plus de détails.
- Si vous branchez un câble HDMI du lecteur vers le téléviseur, la sortie du lecteur Blu-ray passe automatiquement en mode HDMI en moins de 10 secondes.
- Si les câbles Component et HDMI sont tous deux branchés, le mode HDMI est automatiquement sélectionné. (Voir la page 41)
- Lorsque vous raccordez le lecteur à un téléviseur pour la première fois ou à un nouveau téléviseur à l'aide d'un câble HDMI, la meilleure résolution HDMI disponible sur le téléviseur est automatiquement définie.
- Si vous raccordez un téléviseur Samsung au lecteur Blu-ray à l'aide d'un câble HDMI, il est possible de manipuler facilement le lecteur à l'aide de la télécommande du téléviseur. (Cette fonction n'est disponible qu'avec les téléviseurs Samsung pouvant accueillir Anynet+.) (Voir les pages 42~43)

• HDMI (High Definition Multimedia Interface) (Interface multimédia haute définition)

HDMI est une interface qui permet la transmission de données audio et vidéo par une prise unique. À l'aide du mode HDMI, le lecteur Blu-ray transmet un signal audio / vidéo numérique et affiche une image aux couleurs vives sur un téléviseur à prise d'entrée HDMI.

• Description du raccordement HDMI

Prise HDMI – accueille les données vidéo / audio numériques (LPCM (modulation par impulsion et codage linéaire)) ou Bit Stream (train de bits)).

- Le mode HDMI transmet uniquement un signal numérique pur au téléviseur.
- Si votre téléviseur ne peut accueillir la HDCP (Highbandwidth Digital Content Protection) (protection de contenu numérique à large bande passante), des parasites apparaissent à l'écran.

• Pourquoi Samsung utilise-t-il le format HDMI ?

Les téléviseurs analogiques requièrent un signal vidéo / audio analogique. Cependant, en cours de lecture d'un Disques Blu-ray/DVD, les données transmises au téléviseur sont numériques. Donc, un convertisseur numérique / analogique (compris dans le lecteur Blu-ray) ou un convertisseur analogique / numérique (dans le téléviseur) est nécessaire. La qualité d'image se dégrade en cours de conversion à cause des parasites et des pertes de signal. La technologie HDMI est supérieure parce qu'elle ne nécessite pas de conversion numérique / analogique et qu'elle transmet un signal numérique pur du lecteur au téléviseur.

• Qu'est-ce que la technologie HDCP ?

HDCP (High-band width Digital Content Protection) (Protection du contenu numérique à large bande passante) est un système de protection contre la copie du contenu des disques Blu-ray/DVD transmis par HDMI. Le système fournit un lien numérique sécuritaire entre une source vidéo (PC, DVD, etc) et un dispositif à écran (téléviseur, projecteur, etc) Le contenu est encodé à la source pour en prévenir la copie non autorisée.

• Qu'est-ce que Anynet+ ?

Anynet+ est une fonction commode offrant un lien de fonctionn ement pour cet appareil par le biais d'un téléviseur doté de la fonction Anynet+.

- Si votre téléviseur TV possède le logo **Anynet+**, il peut alors accueillir la fonction Anynet+.
- Si vous allumez le lecteur et y insérez un disque, la lecture du disque est lancée, le téléviseur s'allume automatiquement et passe en mode HDMI.
- Si vous allumez le lecteur avec un disque déjà inséré, puis appuyez ensuite sur la touche Play (Lecture), le téléviseur s'allume immédiatement et passe en mode HDMI.

raccordements

RACCORDEMENT À UN TÉLÉVISEUR AVEC LA PRISE DVI (QUALITÉ SUPÉRIEURE)

1. À l'aide des câbles vidéo composante (non compris), raccordez la prise **HDMI OUT** à l'arrière du lecteur Blu-ray à la prise **DVI IN** de votre téléviseur.
2. À l'aide des câbles audio, raccordez les prises **AUDIO OUT** (rouge et blanche) à l'arrière du lecteur Blu-ray aux prises **AUDIO IN** (rouge et blanche) de votre téléviseur.
Allumez le lecteur Blu-ray et le téléviseur.
3. Appuyez sur la touche TV INPUT SEL. de la télécommande de votre téléviseur jusqu'à ce que le signal DVI du lecteur Blu-ray apparaisse à l'écran du téléviseur.
 - Si vous avez réglé la télécommande pour contrôler votre téléviseur, (voir pages 18 et 19), appuyez sur la touche **TV INPUT SEL.** de la télécommande et sélectionnez la source externe HDMI.

Si vous branchez le câble HDMI pendant que le lecteur Blu-Ray est allumé, sa sortie vidéo passe automatiquement en mode HDMI (voir page 41).



- Certains modes de résolution de sortie peuvent ne pas fonctionner en fonction de votre téléviseur. Veuillez vous reporter au manuel d'utilisation du téléviseur pour plus de détails.
- Si vous branchez un câble HDMI-DVI sur le téléviseur, la sortie du lecteur Blu-ray passe automatiquement en résolution HDMI en moins de 10 secondes.
- Si les câbles Component et HDMI sont tous deux branchés, le mode HDMI est automatiquement sélectionné. (Voir la page 41)
- Lorsque vous raccordez le lecteur à un téléviseur pour la première fois ou à un nouveau téléviseur à l'aide d'un câble HDMI, la meilleure résolution HDMI disponible sur le téléviseur est automatiquement définie.
- Si le câble HDMI est branché ou débranché en cours de lecture d'un fichier CDDA, le lecteur interrompt la lecture.

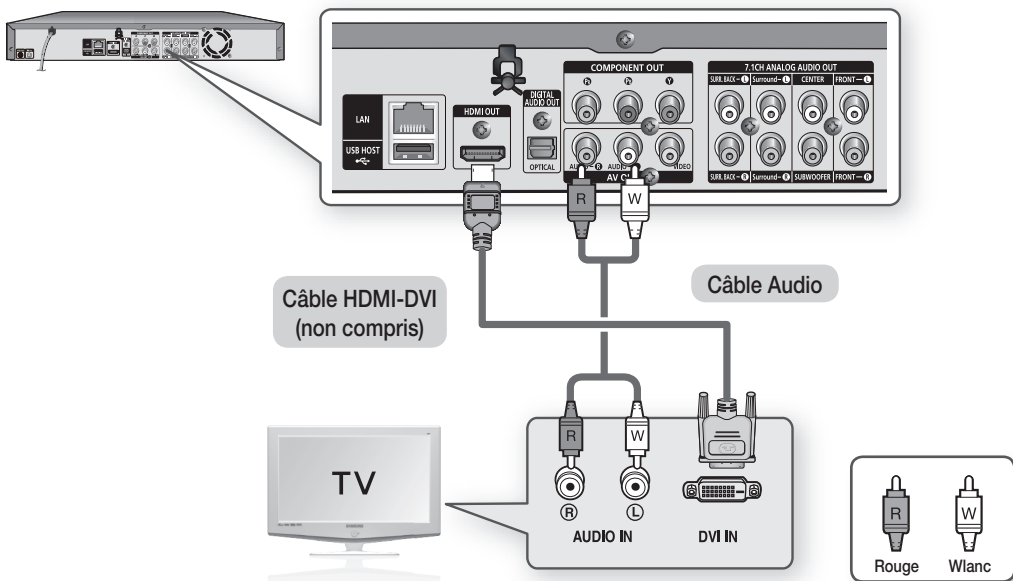

RACCORDEMENT À UN TÉLÉVISEUR (COMPONENT) (MEILLEURE QUALITÉ)

Raccordement de votre téléviseur à l'aide du câble Composantes.

Vous profiterez d'images de haute qualité à reproduction de couleur précise. Le format vidéo Composantes sépare les éléments de l'image en signaux noir et blanc (Y), bleu (Pb), et rouge (Pr) pour reproduire des images lumineuses et plus claires. (Les signaux audio sont transmis par la sortie audio.)

1. À l'aide des câbles vidéo composante (non compris), raccordez les prises **COMPONENT VIDEO OUT** à l'arrière du lecteur Blu-ray aux prises **COMPONENT IN** de votre téléviseur.
2. À l'aide des câbles audio, raccordez les prises **AUDIO OUT** (rouge et blanche) à l'arrière du lecteur Blu-ray aux prises **AUDIO IN** (rouge et blanche) de votre téléviseur.
3. Appuyez sur le sélecteur d'entrée de la télécommande de votre téléviseur jusqu'à ce que le signal Composantes du lecteur Blu-ray apparaisse à l'écran du téléviseur.
 - Si vous avez correctement réglé la télécommande pour fonctionner avec votre téléviseur (Voir les pages 18-19), appuyez sur la touche **TV INPUT SEL.** de la télécommande et sélectionnez **COMPONENT** comme source externe pour le téléviseur.

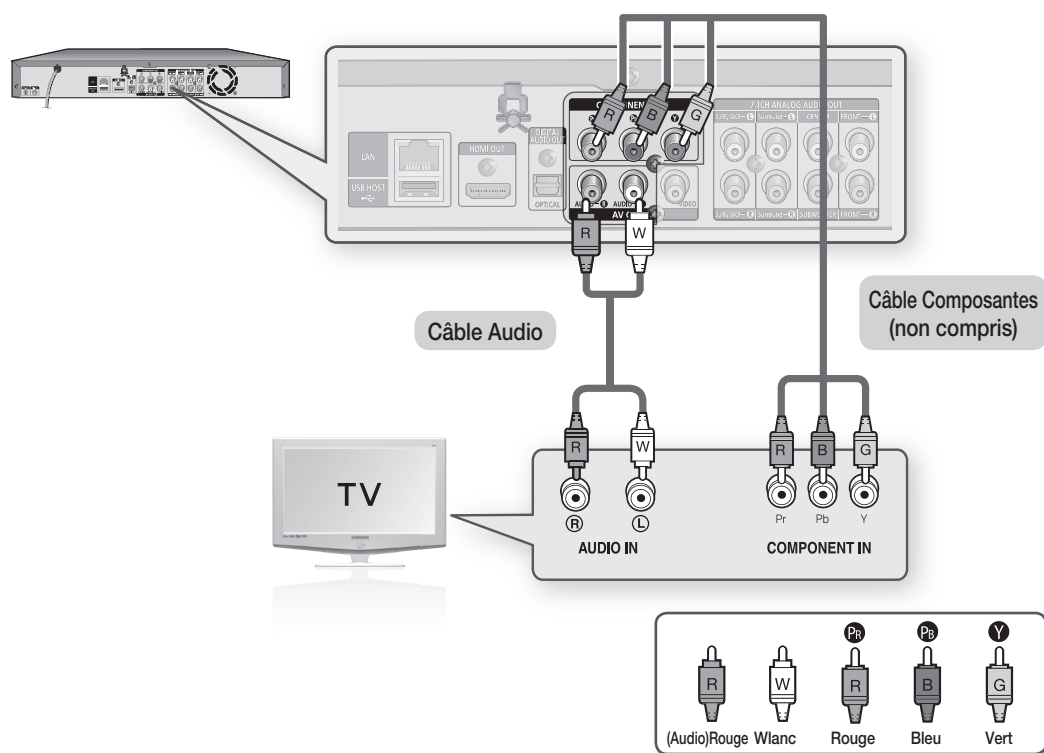

- Selon le fabricant, les prises composantes de votre téléviseur sont codées "R-Y, B-Y, Y" ou "Cr, Cb, Y" plutôt que "Pr, Pb, Y". Le nombre de prises et leur position peuvent varier selon le type de téléviseur. Veuillez vous reporter au manuel d'utilisation du téléviseur pour plus de détails.
- Selon le type de disque Blu-ray utilisé, vous avez le choix parmi une variété de résolutions comprenant 1080i, 720p, 480p et 480i. (Voir page 41)
- La résolution réelle peut varier de celle configurée dans le menu **Param.** (CONFIGURATION) si les câbles Component (Composantes) et HDMI sont tous deux branchés. La résolution peut aussi varier en fonction du disque utilisé. (Voir à la page 41)
- En mode lecture d'un DVD, si les prises HDMI (interface multimédia haute définition) et Component (composantes) sont toutes deux raccordées et que vous sélectionnez le mode composantes, le menu de configuration de l'écran affiche la résolution de sortie 1080p. La résolution est en fait 480i.

raccordements

RACCORDEMENT À UN TÉLÉVISEUR (VIDÉO) (BONNE QUALITÉ)

1. À l'aide des câbles vidéo / audio, raccordez les prises de sortie **VIDEO (jaune)** / **AUDIO OUT (rouge et blanche)** à l'arrière du lecteur Blu-ray aux prises d'entrée **VIDEO (jaune)** / **AUDIO IN (rouge et blanche)** de votre téléviseur.
2. Allumez le lecteur Blu-ray et le téléviseur.
3. Appuyez sur le sélecteur d'entrée de la télécommande de votre téléviseur jusqu'à ce que le signal vidéo du lecteur Blu-ray apparaisse à l'écran du téléviseur.
 - Si vous avez réglé la télécommande pour contrôler votre téléviseur, (voir pages 18 et 19), appuyez sur la touche **TV INPUT SEL.** de la télécommande et sélectionnez la source externe VIDEO.

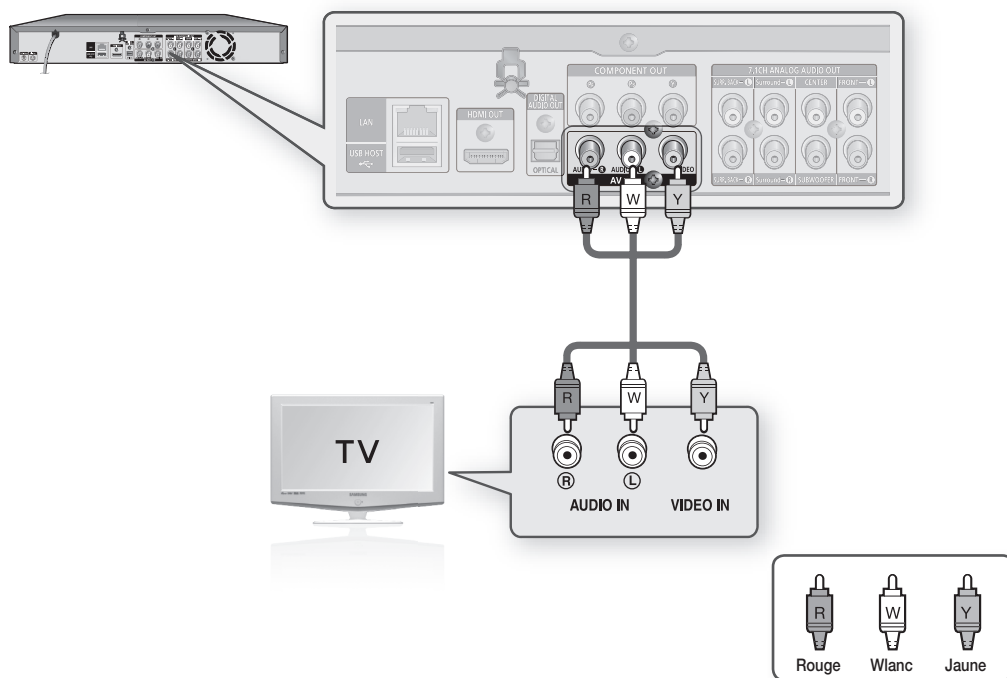

- Les câbles audio peuvent générer des parasites lorsqu'ils sont placés trop près des cordons d'alimentation.
- Si vous souhaitez raccorder un amplificateur, reportez-vous à la page reliée au raccordement d'un amplificateur. (Voir les pages 25-28)
- Le nombre et la position des prises peuvent varier selon le type de téléviseur. Veuillez vous reporter au manuel d'utilisation du téléviseur pour plus de détails.
- Si le téléviseur ne possède qu'une seule prise d'entrée audio, raccordez-la à la prise [AUDIO OUT] [gauche] (blanche) du lecteur Blu-ray.
- La résolution de la source VIDÉO est toujours à 480i quel que soit le réglage du menu **Param.**. (Voir la page 41)

RACCORDEMENT À UN SYSTÈME AUDIO (AMPLIFICATEUR À 2 CANAUX)

1. À l'aide des câbles audio, raccordez les prises **AUDIO OUT (rouge et blanche)** à l'arrière du lecteur Blu-ray aux prises **AUDIO IN (rouge et blanche)** de votre amplificateur.
2. À l'aide des câbles vidéo, raccordez les prises **HDMI, COMPONENT, VIDEO OUT** sur le panneau arrière du lecteur Blu-ray aux prises **HDMI, COMPONENT, VIDEO IN** de votre téléviseur tel que décrit aux pages 20 à 24.
3. Allumez le lecteur Blu-ray, le téléviseur et l'amplificateur.
4. Appuyez sur la touche de sélection d'entrée de l'amplificateur pour sélectionner **entrée externe** pour entendre le son depuis le lecteur Blu-ray. Reportez-vous au manuel de l'utilisateur de votre amplificateur pour en régler les entrées audio.

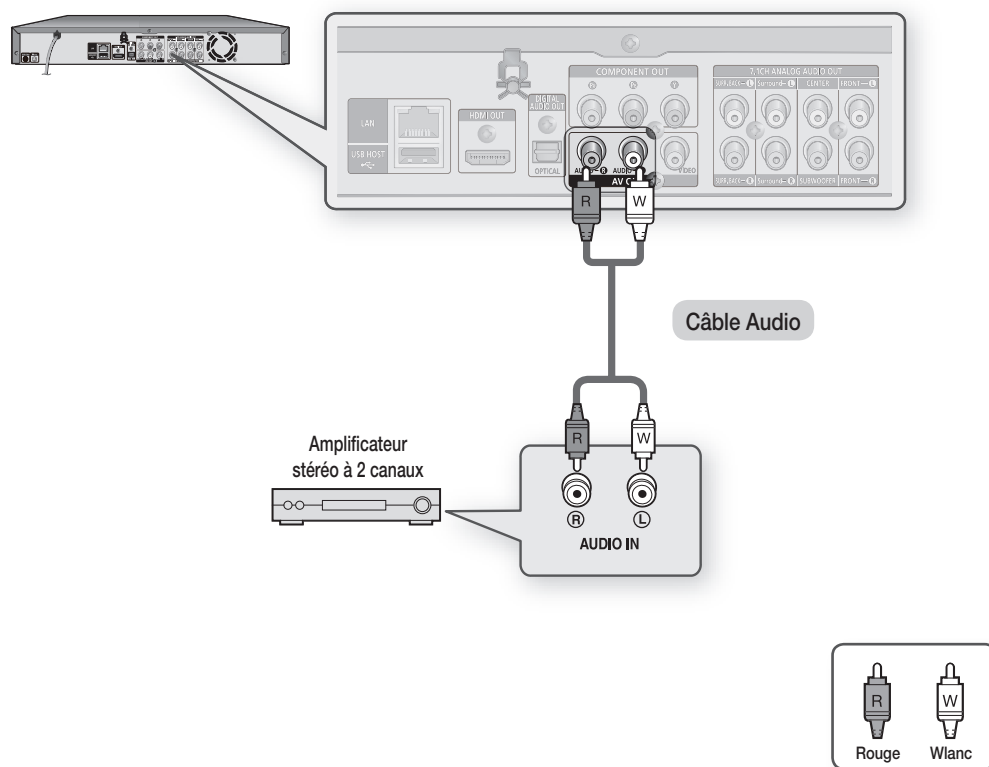

- Fabriqué sous licence de Dolby Laboratories. « Dolby » et le symbole double-D sont des marques de commerce de Dolby Laboratories.
- Fabriqué sous licence des ¹ de brevet des É.-U. : 5,451,942; 5,956,674; 5,974,380; 5,978,762; 6,487,535 et autres brevets des É.-U. ou mondiaux, émis ou en instance. DTS (son cinéma numérique) est un marque déposée et les logos et symboles DTS, DTS-HD et DTS-HD Advanced Digital Out sont des marques de commerce de DTS, Inc. © 1996-2007 DTS, Inc. Tous droits réservés.

raccordements

RACCORDEMENT À UN SYSTÈME AUDIO (AMPLIFICATEUR À 7,1 CANAUX)

1. À l'aide des câbles audio, raccordez les prises **7.1 ANALOG AUDIO OUT (Front R, Front L, CENTER, SUBWOOFER, Surround L, Surround R, SURR.BACK L , SURR.BACK R)** à l'arrière du lecteur Disques Blu-ray aux prises **7.1 ANALOG AUDIO IN (Front R, Front L, CENTER, SUBWOOFER, Surround L, Surround R, SURR.BACK L , SURR.BACK R)** de votre amplificateur.
2. À l'aide des câbles vidéo, raccordez les prises **HDMI, COMPONENT** ou **VIDEO OUT** sur le panneau arrière du lecteur disques Blu-ray aux prises **HDMI, COMPONENT** ou **VIDEO IN** de votre téléviseur tel que décrit aux pages 20 à 24.
3. Allumez le lecteur disques Blu-ray, le téléviseur et l'amplificateur.
4. Appuyez sur la touche de sélection d'entrée de l'amplificateur pour sélectionner **entrée externe** pour entendre le son depuis le lecteur disques Blu-ray. Reportez-vous au manuel de l'utilisateur de votre amplificateur pour en régler les entrées audio.

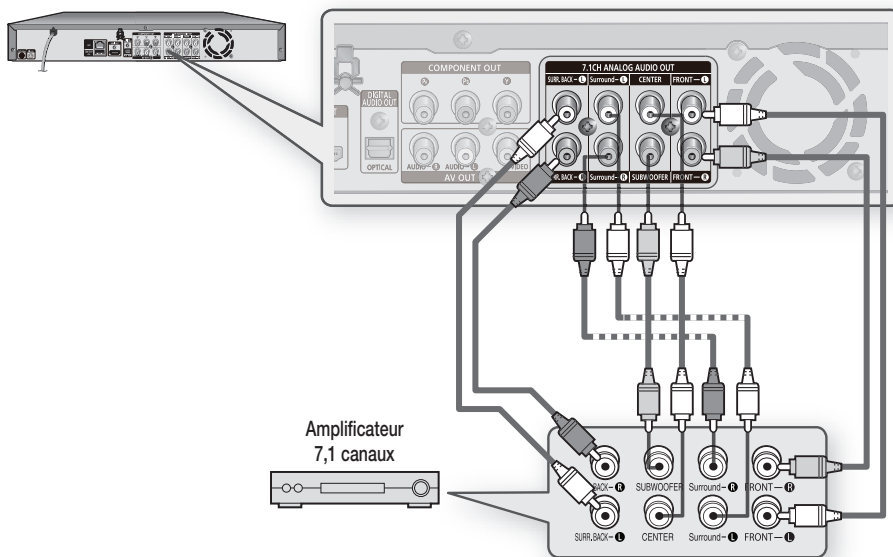

- Veuillez baisser le volume avant d'allumer l'amplificateur. Un son fort soudain peut endommager les enceintes acoustiques et vos oreilles.
- Veuillez régler le signal audio depuis l'écran menu selon l'amplificateur. (Voir les pages 36~37)
- La position des prises peut varier selon le type d'amplificateur. Veuillez vous reporter au manuel d'utilisation de l'amplificateur pour plus de détails.
- Les sorties avant gauche et droite du lecteur et de l'amplificateur 7.1 Channel doivent être branchées afin que vous puissiez entendre la trame sonore du menu de certains disques Blu-ray.
- Pour raccorder un récepteur ou un cinéma maison à 5,1 canaux, branchez toutes les prises de sortie Analog Audio (audio analogue) du lecteur sauf les sorties Surround Back Left/Surround Back Right (ambiophonique arrière gauche/ambiophonique arrière droite).

RACCORDEMENT À UN SYSTÈME AUDIO (DOLBY NUMÉRIQUE), AMPLIFICATEUR DTS (SYSTÈME CINÉMA NUMÉRIQUE)

1. Utilisation du câble optique (non compris), raccordez la prise **DIGITAL AUDIO OUT (OPTICAL)** à l'arrière du lecteur disques Blu-ray à la prise **DIGITAL AUDIO IN (OPTICAL)** de votre amplificateur.
2. À l'aide des câbles vidéo, raccordez les prises **HDMI, COMPONENT, VIDEO OUT** sur le panneau arrière du lecteur Blu-ray aux prises **HDMI, COMPONENT, VIDEO IN** de votre téléviseur tel que décrit aux pages 20 à 24.
3. Allumez le lecteur Blu-ray, le téléviseur et l'amplificateur.
4. Appuyez sur la touche de sélection d'entrée de l'amplificateur pour sélectionner **entrée externe** pour entendre le son depuis le lecteur Blu-ray. Reportez-vous au manuel de l'utilisateur de votre amplificateur pour en régler les entrées audio.

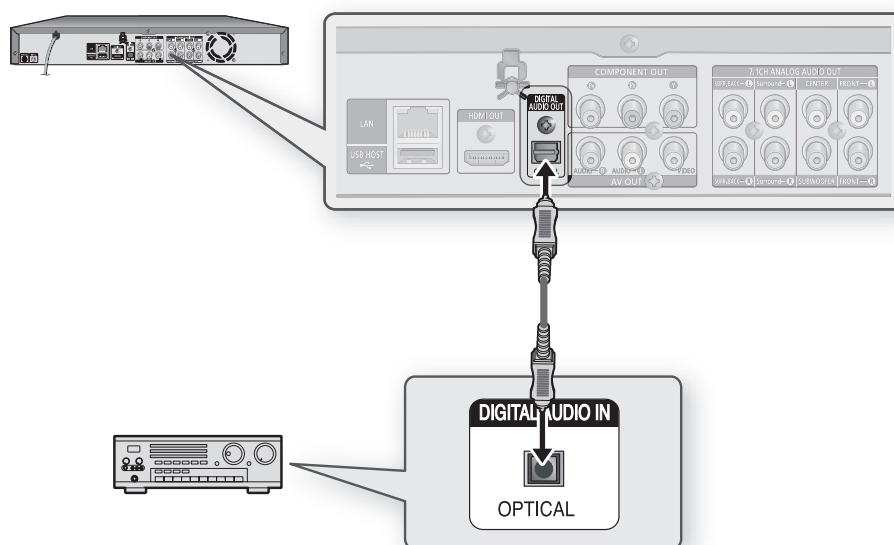

- Veuillez baisser le volume avant d'allumer l'amplificateur. Un son fort soudain peut endommager les enceintes acoustiques et vos oreilles.
- Veuillez régler le signal audio depuis l'écran menu selon l'amplificateur. (Voir les pages 35~36)
- La position des prises peut varier selon le type d'amplificateur. Veuillez vous reporter au manuel d'utilisation de l'amplificateur pour plus de détails.
- Si vous utilisez ce raccordement, le son des disques à modulation linéaire par impulsion et codage LPCM n'est reproduit que sur les deux canaux avant.

raccordements

RACCORDEMENT À UN SYSTÈME AUDIO (AMPLIFICATEUR COMPATIBLE HDMI)

1. À l'aide du câble HDMI-HDMI(non compris), raccordez la prise **HDMI OUT** à l'arrière du lecteur Blu-ray à la prise **HDMI IN** de votre amplificateur.
2. À l'aide du câble HDMI-HDMI, raccordez la prise **HDMI OUT** de l'amplificateur à la prise **HDMI IN** de votre téléviseur.
3. Allumez le lecteur Blu-ray, le téléviseur et l'amplificateur.
4. Appuyez sur la touche de sélection d'entrée de l'amplificateur pour sélectionner **entrée externe** pour entendre le son depuis le lecteur Blu-ray. Reportez-vous au manuel de l'utilisateur de votre amplificateur pour en régler les entrées audio.

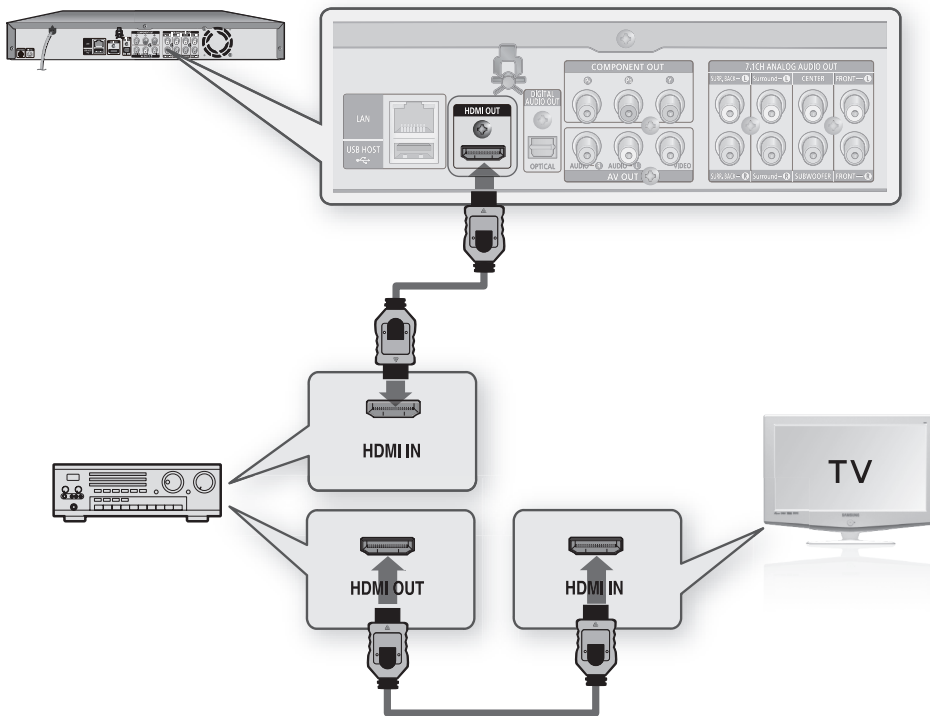

- Veuillez baisser le volume avant d'allumer l'amplificateur. Un son fort soudain peut endommager les enceintes acoustiques et vos oreilles.
- Veuillez régler le signal audio depuis l'écran menu selon l'amplificateur. (Voir les pages 35~36)
- L'emplacement des prises HDMI varie selon le type d'amplificateur. Veuillez vous reporter au manuel d'utilisation de l'amplificateur pour plus de détails.

BRANCHEMENT SUR LE RÉSEAU

Utilisez un adaptateur réseau local (LAN) pour vous brancher sur BD-LIVE ou pour actualiser votre micrologiciel actuel.

1. À l'aide d'un câble RLE (Câble 10Base-T (UTP) non compris), raccordez le terminal RLE à l'arrière du lecteur Blu-ray au terminal RLE de votre modem.
 - Branchez-vous pour accéder au service BD-LIVE.
 - Raccorder pour les mises à jour des logiciels à partir du serveur Samsung.

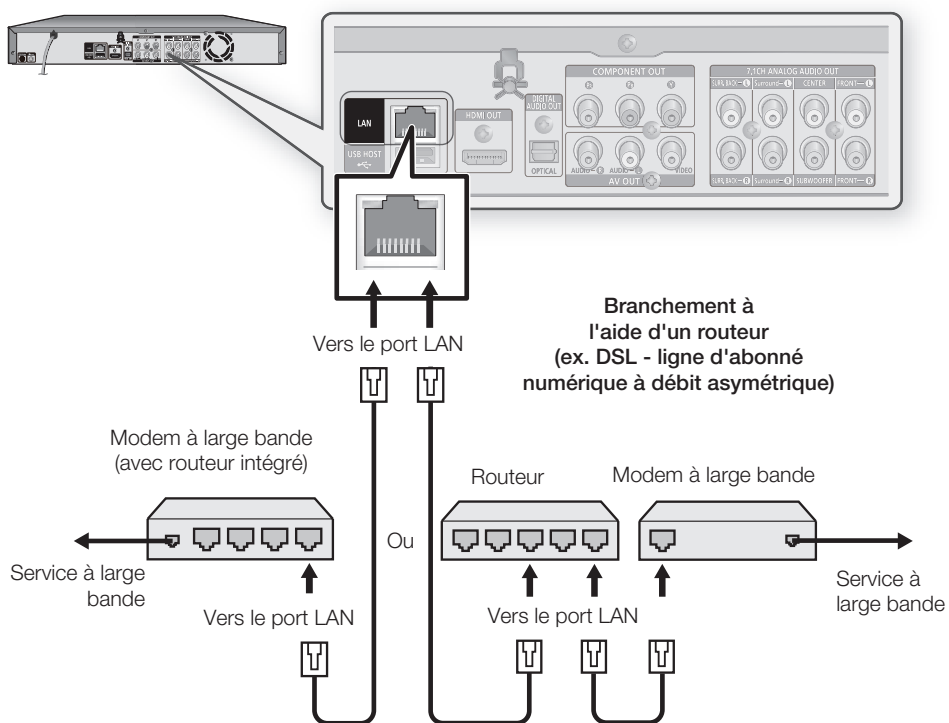

- L'accès à au serveur Samsung peut vous être refusé en fonction du routeur que vous utilisez ou en raison des règlements de votre fournisseur de services Internet. Pour plus de détails, contactez votre fournisseur de services Internet.
- Pour les utilisateurs de routeur DSL : veuillez l'utiliser pour vous brancher au réseau.

fonctions de base de votre lecteur de disque Blu-ray

Cette section vous présente les fonctions de lecture de base et de la lecture selon le type de disque.

AVANT D'EFFECTUER UNE LECTURE

- Allumez votre téléviseur et définissez la source vidéo appropriée (l'entrée sur laquelle le lecteur Blu-Ray est branché).
- Si vous avez raccordé un système audio externe, allumez-le et réglez l'entrée audio.

Cet écran s'affiche au premier branchement du lecteur, dès que vous appuyez sur la touche **POWER** :

Si vous souhaitez modifier la langue, appuyez sur une touche numérique. (Cet écran s'affiche uniquement au premier branchement du lecteur.) Si la langue de l'écran de configuration n'est pas réglée, les réglages peuvent changer à chaque fois que vous l'allumez ou l'éteignez. Par conséquent, veillez à sélectionner la langue souhaitée. Vous pouvez modifier la langue du menu après l'avoir sélectionnée en appuyant pendant plus de 5 secondes sur la touche **▶▶I** sur le panneau avant de l'appareil sans disque dans l'unité. La fenêtre **MENU LANGUAGE SELECTION (SÉLECTION DE LA LANGUE DU MENU)** apparaît de nouveau pour vous permettre de régler la langue de votre choix.

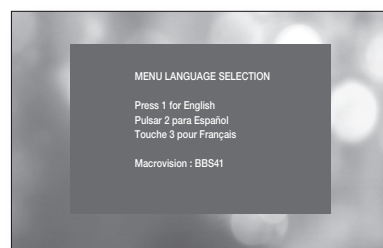

- Disques compatibles avec le lecteur (la possibilité de lecture des disques ci-après peut dépendre des conditions de l'enregistrement).
 - BD-ROM
 - BD-RE
 - BD-R
 - DVD-R
 - DVD-RW (mode V)
 - CD-RW/CD-R
 - Le type de disque ou les conditions d'enregistrement peuvent empêcher le lecteur de lire certains disques CD-RW/CD-R et DVD-R.
- Disques que vous ne pouvez pas lire avec ce lecteur.
 - HD DVD
 - DVD+RW
 - DVD+R
 - DVD-ROM
 - DVD-RAM
 - CDV
 - CD-ROM
 - CVD
 - CD-I
 - Super Audio CD (sauf CD à couche)
 - disques CDG - audio uniquement et non les graphiques.
- Le Disques Blu-ray est un nouveau format toujours en évolution. En conséquence, les problèmes de compatibilité avec de nouveaux formats ou formats existants de disque sont possibles. Tous les disques ne sont pas compatibles et tous ne peuvent être lus. Pour plus de renseignements, reportez-vous aussi aux chapitres Types de disque, Caractéristiques et Avis de conformité et de compatibilité dans ce manuel. Si vous éprouvez des problèmes de compatibilité, veuillez contacter un centre d'aide à la clientèle SAMSUNG.
- L'appareil ne peut pas lire le contenu des disques CD-RW/CD-R et DVD-RW/-R tel que les fichiers divx, avi, mpg, mov, wma, mp3 et JPEG.

NAVIGATION DANS LES MENUS À L'ÉCRAN

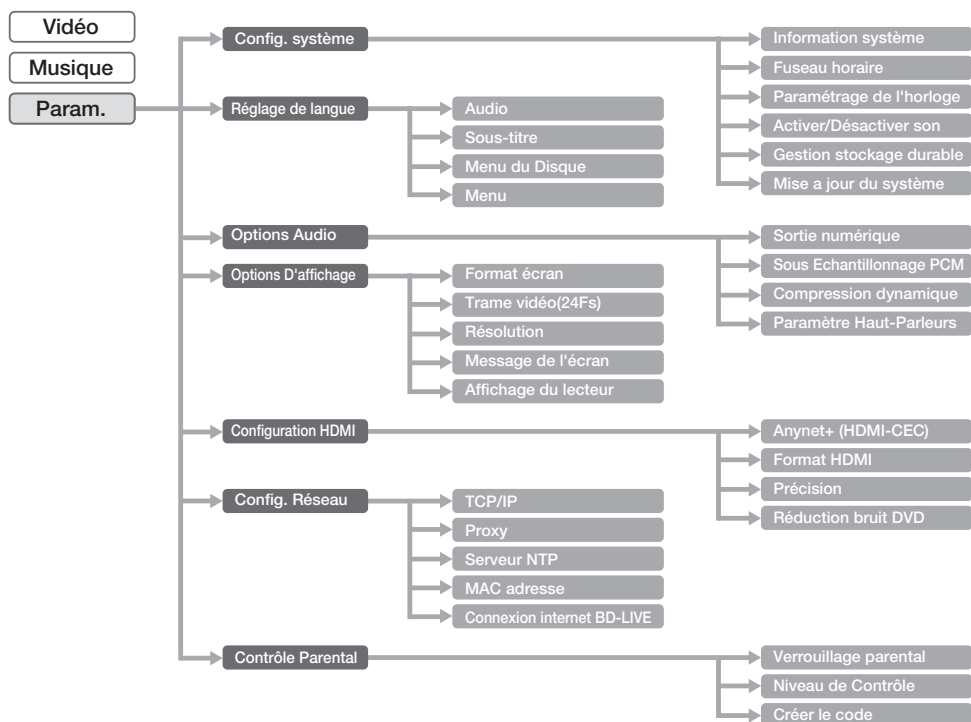

LECTURE D'UN DISQUE

1. Appuyez sur la touche **OPEN/CLOSE** (⏏).
Le témoin EN VEILLE s'éteint et le tiroir disque s'ouvre.
2. Placez délicatement un disque dans le tiroir, côté étiquette vers le haut.
3. Appuyez sur la touche **PLAY** (▶) ou **OPEN/CLOSE** (⏏) pour fermer le tiroir disque.



- Lorsque vous arrêtez la lecture, le lecteur enregistre l'endroit où vous vous êtes arrêté ; conséquemment, lorsque vous appuyez de nouveau sur la touche **PLAY** (▶) la lecture recommence à l'endroit où elle s'est arrêtée. Cette fonction est inhibée pour certains disques BD (BD-J).
- Appuyez deux fois sur la touche **STOP** (⏏) en cours de lecture pour désactiver la fonction Continuer.
- Pour arrêter momentanément la lecture, appuyez sur la touche **PAUSE** (⏏). Pour reprendre la lecture, appuyez de nouveau sur la touche **PLAY** (▶).
- Si le lecteur est laissé en mode d'arrêt pour plus de 5 minutes sans interface utilisateur, un économiseur d'écran apparaît sur votre téléviseur. Si le lecteur demeure en mode Économiseur d'écran pour plus de 30 minutes, il s'éteint automatiquement sauf lors de la lecture d'un disque audio numérique CDDA (fonction de coupure automatique).
- En mode Pause, si aucune source n'est perçue pendant plus de 5 minutes, l'opération s'arrête (sauf pour certains disques Blu-ray).

fonctions de base de votre lecteur de disque Blu-ray

RÉGLAGE DE LA MÉLODIE MARCHE/ARRÊT

Une mélodie se fait entendre à la mise en marche ou à l'arrêt du lecteur.

1. Mettez l'appareil en mode d'arrêt, puis appuyez sur la touche **MENU**.
2. Appuyez sur les flèches ▲ ▼ pour sélectionner **Param.**, puis appuyez sur la touche **ENTER** ou sur la flèche ►.
3. Appuyez sur les flèches ▲ ▼ pour sélectionner **Config. système**, puis appuyez sur la touche **ENTER** ou sur la flèche ►.
4. Appuyez sur les flèches ▲ ▼ pour sélectionner **Activer/Désactiver son**, puis appuyez sur la touche **ENTER** ou sur la flèche ►.
5. Appuyez sur les flèches ▲ ▼ pour sélectionner **Non** ou **Oui**, puis appuyez sur la touche **ENTER** ou sur la flèche ►.
6. Appuyez sur la touche **MENU** pour quitter le menu de configuration.

UTILISATION DES FONCTIONS RECHERCHE ET SAUT

Vous pouvez effectuer une recherche rapide dans un chapitre ou sur une piste en cours de lecture et utiliser la fonction de saut pour vous déplacer sur la sélection suivante.

Recherche dans un chapitre ou sur une piste



En cours de lecture, appuyez sur la touche **RECHERCHER** (⏮ ⏭).

- Appuyez sur la touche **RECHERCHER** (⏭) pour augmenter la vitesse de lecture de ►► X2 ►► X4 ►► X8 ►► X16 ►► X32 ►► X128
- Appuyez sur la touche **RECHERCHER** (⏮) pour augmenter la vitesse de lecture de ◀◀ X2 ◀◀ X4 ◀◀ X8 ◀◀ X16 ◀◀ X32 ◀◀ X128
- Pour repasser en lecture à vitesse normale, appuyez sur la touche **PLAY** (⏪).



- Aucun son n'est perceptible en mode de recherche.

Saut de pistes



En cours de lecture, appuyez sur la touche **SAUTER** (⏮ ⏭).

Lors de la lecture d'un BD/DVD, pour passer au chapitre suivant, appuyez sur la touche **SAUT** (⏭). Pour retourner au début du chapitre, appuyez sur la touche **SAUT** (⏮). Pour retourner au début du chapitre précédent, appuyez de nouveau.

POUR RETOURNER AU DÉBUT DU CHAPITRE PRÉCÉDENT, APPUYEZ DE NOUVEAU.

Lecture au ralenti



Appuyez sur la touche **SLOW** de votre télécommande pendant la lecture.

- La vitesse de lecture est réduite à ► 1/8 ► 1/4 ► 1/2 lorsque vous appuyez sur la touche **SLOW**.
- Pour repasser en lecture à vitesse normale, appuyez sur la touche **PLAY** (▶).



- L'icône (⊘) indique qu'une touche non valide a été actionnée.
- Aucun son n'est perceptible en mode LENT.
- Le ralenti ne fonctionne qu'en direction avant.

Lecture Step Motion (Image par image)



Mettez l'appareil en mode de pause, puis appuyez sur la touche **PAUSE** (⏸).

- Une nouvelle image apparaît à chaque pression de la touche **PAUSE** (⏸).
- Pour repasser en lecture à vitesse normale, appuyez sur la touche **PLAY** (▶).



- Aucun son n'est perceptible en mode image par image.
- Le pas-à-pas ne fonctionne qu'en direction avant.

configuration du système

Vous pouvez paramétrer les fonctions du lecteur selon vos préférences pour une utilisation optimale convenant bien à l'ambiance de votre foyer.

RÉGLAGE DE L'HORLOGE

Sélectionnez votre fuseau horaire

1. Mettez l'appareil en mode d'arrêt, puis appuyez sur la touche **MENU**.
2. Appuyez sur les flèches ▲ ▼ pour sélectionner **Param.**, puis appuyez sur la touche **ENTER** ou sur la flèche ►.
3. Appuyez sur les flèches ▲ ▼ pour sélectionner **Config. système**, puis appuyez sur la touche **ENTER** ou sur la flèche ►.
4. Appuyez sur les flèches ▲ ▼ pour sélectionner **Fuseau horaire**, puis appuyez sur la touche **ENTER** ou sur la flèche ►.
5. Utilisez les flèches ◀ ▶ pour déplacer le curseur sur le fuseau horaire approprié à votre région puis appuyez sur **ENTER**.

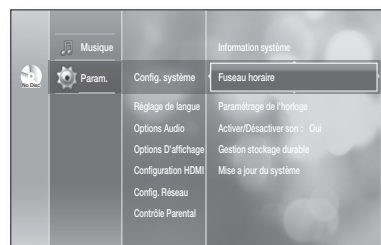

- Pour régler automatiquement l'horodatage, branchez-vous sur le serveur de protocole d'horodatage pour réseaux (NTP) (voir en page 47).

Réglez l'horloge

Pour régler, suivez les étapes 1 à 3 exposées plus haut.

4. Appuyez sur les flèches ▲ ▼ pour sélectionner **Paramétrage de l'horloge**, puis appuyez sur la touche **ENTER** ou sur la flèche ►.
5. Appuyez sur les flèches ◀ ▶ pour vous déplacer sur « j (jour) », « h (heure) », « min (min) » et « m/am ». Réglez la date et l'heure en appuyant sur les flèches ▲ ▼, puis appuyez sur **ENTER**.

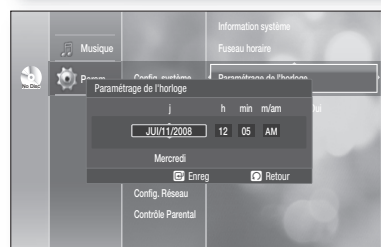
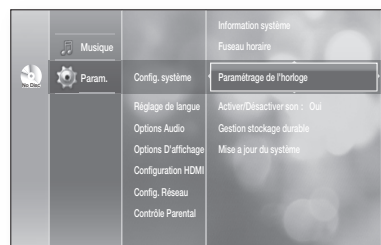

réglage de langue

CONFIGURATION DES PARAMÈTRES DE LANGUE

Si vous avez préalablement réglé les options audio, de sous-titrage, du menu du disque et du menu d'écran, elles s'activent automatiquement dès que vous visionnez un film.

- Le menu du disque vous permet aussi de modifier votre sélection si vous souhaitez choisir une autre langue audio ou langue de sous-titrage en cours de lecture.

1. Arrêtez l'appareil, puis appuyez sur la touche **MENU**.
2. Appuyez sur les touches ▲▼ pour sélectionner **Param.**, puis appuyez sur la touche **ENTER** ou ►.

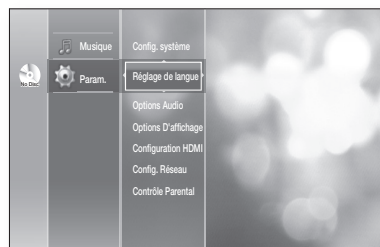

3. Appuyez sur les touches ▲▼ pour sélectionner **Réglage de langue**, puis appuyez sur la touche **ENTER** ou ►. Le menu de param de la langue s'affiche.



4. Appuyez sur les touches ▲▼ pour sélectionner l'option de langue appropriée, puis appuyez sur la touche **ENTER** ou ►
 - **Audio** : langue du disque.
 - **Sous-titre** : sous-titrage du disque.
 - **Menu du Disque** : pour le menu du disque. Please delete disque.
 - **Menu** : pour le menu à l'écran de votre lecteur Blu-ray.

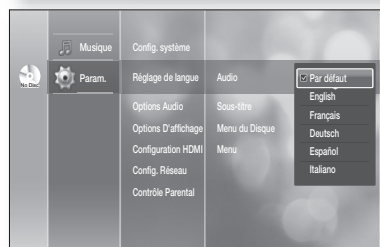

5. Appuyez sur les touches ▲▼ pour sélectionner la langue appropriée, puis appuyez sur la touche **ENTER**.

- Appuyez sur la touche **RETURN** ou ◀ pour revenir au menu précédent. Appuyez sur la touche **MENU** pour quitter le menu.
- La langue sélectionnée n'apparaîtra que si elle est accueillie par le disque.

configuration audio

CONFIGURATION DES OPTIONS AUDIO

Vous permet de régler l'appareil audio et le son en fonction du système audio utilisé avec le lecteur.

1. Arrêtez l'appareil, puis appuyez sur la touche **MENU**.
2. Appuyez sur les touches **▲▼** pour sélectionner **Param.**, puis appuyez sur la touche **ENTER** ou **►**.
3. Appuyez sur les touches **▲▼** pour sélectionner **Options Audio**, puis appuyez sur la touche **ENTER** **►**.
4. Appuyez sur les touches **▲▼** pour sélectionner l'option audio appropriée telle que décrite ci-bas, puis appuyez sur la touche **ENTER** ou **►**.
5. Appuyez sur les touches **▲▼** pour sélectionner l'élément approprié, puis appuyez sur la touche **ENTER**.
6. Les options audio sont exposées en détail ci-après.



- Appuyez sur la touche **RETURN** ou **◀** pour revenir au menu précédent. Appuyez sur la touche **MENU** pour quitter le menu.

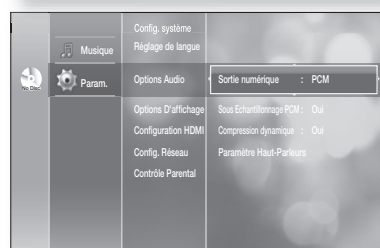
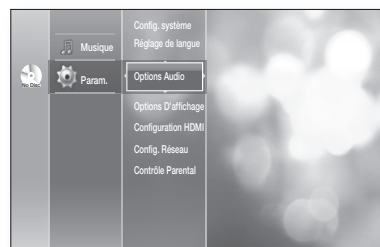

Sortie numérique

Les disques Blu-ray peuvent inclure jusqu'à trois flux de données audio.

- Audio primaire : piste audio principale du disque
- Audio secondaire : fournit les données audio d'incrustation d'image PIP du disque Blu-ray.
- Effets audio : selon le type de disque - vous permet d'entendre les bips de commande du menu (etc.) lorsque vous sélectionnez un élément : pour les disques Blu-ray.



Sélections de sortie numérique

Réglage	Définition	Pour	Contre	Recommandé pour
PCM	décode les flux de données audio primaire, secondaire et effets PCM (modulation par impulsions et codage).	Vous pouvez profiter à la fois des flux de données audio primaire, secondaire et des effets audio. Vous pouvez aussi profiter du son Dolby TrueHD même si votre syntoniseur ne peut pas décoder ce format.	Ce réglage ne vous permet pas d'entendre les sons DTS-HD Master Audio même si votre syntoniseur HDMI 1.3 possède la capacité de décoder le format DTS-HD Master Audio	Nous vous conseillons ce choix si vous possédez un syntoniseur HDMI 1.1 ou HDMI 1.2 qui ne peut pas décoder le format DTS-HD Master Audio. Nous vous le conseillons aussi si vous utilisez un câble audio optique et que votre syntoniseur ne décode pas le format Dolby numérique ou DTS.
Bitstream (Re-encode)	Il décode les flux de données audio primaire, secondaire et effets en audio PCM, puis encode à nouveau l'audio PCM en flux de données DTS (son cinéma numérique).	Vous pouvez profiter à la fois des flux de données audio primaire, secondaire et des effets audio.	La qualité audio peut être moindre que celle des configurations PCM ou des flux de données Bitstream (audiophile).	Choix conseillé si votre syntoniseur ne peut accueillir le format HDMI, mais qu'il est doté d'une prise d'entrée optique et peut décoder le format DTS.
Bitstream (Audiophile)	Reproduit uniquement la piste audio primaire (piste principale de la vidéo) afin que votre syntoniseur puisse décoder le flux de données audio.	Un syntoniseur HDMI 1.3 vous laisse profiter de son DTS-HD Master Audio s'il peut en accueillir le format.	Vous ne pourrez cependant pas entendre la piste secondaire et les effets audio.	Choix conseillé si votre syntoniseur HDMI 1.3 peut décoder le format DTS-HD Master Audio.



- Si vous sélectionnez une trame sonore LPCM sur un disque, la sortie se règle automatiquement sur PCM.
- Veillez à bien choisir la sortie numérique adéquate ou vous ne percevrez pas le son ou vous n'entendrez qu'un bruit fort.
- Si le périphérique HDMI (récepteur, téléviseur) ne peut pas accueillir les formats compressés (Dolby numérique, DTS), le signal des sorties audio est acheminé au format PCM.
- La piste audio secondaire et les effets audio ne sont pas reproduits par les DVD ordinaires.
- Certains disques Blu-ray n'offrent pas de piste secondaire ou d'effets audio.
- Le paramétrage de la sortie numérique ne reproduit pas les signaux audio analogiques (G/D) ou HDMI sur votre téléviseur. Il reproduit la sortie audio HDMI lorsqu'il est raccordé à un syntoniseur.
- Seul le signal audio à modulation par impulsion et codage (MIC - anglais PCM) à deux canaux est reproduit lorsque le lecteur transmet un flux de données audio HD (Dolby TrueHD ou DTS-HD Master Audio) à partir de la prise optique vers un syntoniseur HDMI 1.3.
- Pour la lecture de pistes sonores MPEG, la sortie audio demeure au format PCM quelle que soit votre sélection de sortie numérique (PCM ou Bitstream (flux de données)).

Échantillonnage PCM

- **Oui** : à sélectionner si l'amplificateur raccordé au lecteur n'est pas compatible avec la fréquence de 96 KHz. Les signaux de 96 kHz sont abaissés en fréquence à 48 kHz
- **Non** : à sélectionner si l'amplificateur raccordé au lecteur est compatible avec la fréquence de 96 KHz. Les signaux sont transmis sans aucune modification.

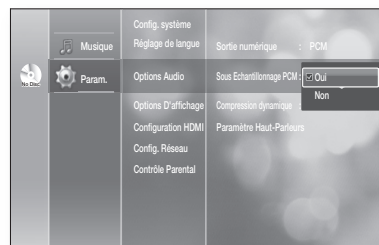

- Même lorsque la fonction Sous Échantillonnage PCM (Échantillonnage PCM) est réglée sur Non (Désactivée), le signal de sortie de certains disques n'acheminera l'échantillonnage audio que par le biais des sorties optiques.

HDMI

- Si votre téléviseur ne peut pas accueillir les formats multi-canaux compressés (Dolby numérique, DTS), l'appareil peut reproduire la source en signal audio PCM 2 canaux par mixage réducteur même si vous paramétrez la fonction Bitstream (réencodée ou audiophile) sur le menu de configuration.
- Si votre téléviseur ne peut pas accueillir un taux d'échantillonnage PCM de plus de 48 kHz, l'appareil peut transmettre un sous-échantillonnage audio PCM de 48 kHz même si vous avez désactivé la fonction de réduction d'échantillonnage PCM.

Compression dynamique

Cette fonction n'est active que lorsqu'un signal Dolby numérique est détecté.

- **Non** : vous profitez de films à étendue dynamique standard.
- **Oui** : lorsque les trames sonores d'un film sont lues à bas volume ou avec des enceintes plus petites, le système peut appliquer la compression adéquate pour rendre les passages de bas niveau plus intelligibles et prévenir que les passages dramatiques ne deviennent trop forts.



configuration audio

Configuration des paramètres de langue

Si vous avez raccordé celecteur à un amplificateur/syntoniseur ou à un cinéma maison par les prises de sortie analogique à 7,1 canaux, vous devez régler les options des enceintes acoustiques pour la meilleure qualité de son.

Pour configurer cette option, procédez avec les étapes 1 à 3 au paragraphe « Configuration des options audio » en page 36.

- Appuyez sur les touches ▲▼ pour sélectionner **Paramètre Haut-Parleurs**, puis appuyez sur la touche **ENTER** ou ►.
- Appuyez sur les flèches ▲▼ pour sélectionner les enceintes appropriées, puis appuyez sur la touche **ENTER**.
- Lorsque terminé, utilisez les flèches ▲▼ pour sélectionner **Enreg**, puis appuyez sur la touche **ENTER**.
Si vous ne souhaitez pas conserver vos réglages, sélectionnez **Annuler** à l'aide des flèches ▲▼◀► puis appuyez sur **ENTER**.

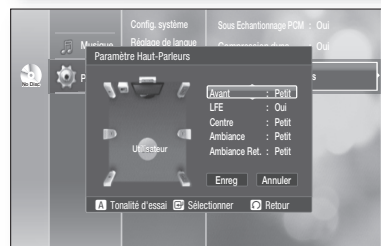
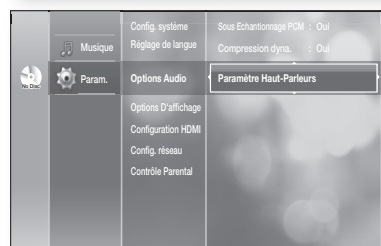
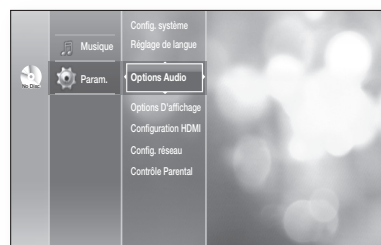

Configuration des enceintes acoustiques

Avant (L, R)	Large, Petit
Centre (C)	Large, Petit, Aucun
Ambiance (LS, RS)	Large, Petit, Aucun
Caisson de basses (LFE)	Oui, Non
Ambiance Ret. (BSG, BSD)	Large, Petit, Aucun

Enceinte acoustique

- Large** : transmet toute la gamme des sons depuis les graves de moins de 100 Hz.
- Petit** : Si l'effet de basses fréquences est activé, les graves de moins de 100 Hz seront transmises par le caisson des basses plutôt que par les enceintes. Si l'effet de basses fréquences est désactivé, et que les enceintes avant sont réglées à Large, le son sera transmis par les enceintes avant.
- Aucun** : pour désactiver les enceintes acoustiques.

Caisson des basses

- Oui** : (Effet de basses fréquences) sélectionnez pour activer le caisson des basses.
- Non** : sélectionnez pour désactiver le caisson des basses. (Cette option ne peut être sélectionnée que lorsque les enceintes avant (L+R) sont réglées sur Large.

Appuyez sur la touche ROUGE (A)

- Une tonalité d'essai est transmise vers **L → C → R → RS → BSD → BSG → LS → LFE** afin que vous puissiez vérifier l'agencement des enceintes acoustiques.
- Appuyez de nouveau sur la touche **ROUGE (A)** pour arrêter la tonalité d'essai.
- La tonalité d'essai ne peut être activée que lorsque l'appareil ne renferme aucun disque.
- La sortie de tonalité d'essai n'est reproduite que par les sorties analogiques de 7,1 canaux.



Appuyez sur la touche **RETURN** pour revenir au menu précédent.

paramétrage de l'écran

CONFIGURATION DES OPTIONS D'AFFICHAGE

Cette fonction vous permet de configurer les réglages de l'écran de votre téléviseur. Cette fonction dépend du type de disque ou de téléviseur. Il est possible qu'elle ne fonctionne pas avec certains types de disque ou de téléviseur.

1. Arrêtez l'appareil, puis appuyez sur la touche **MENU**.
2. Appuyez sur les touches **▲▼** pour sélectionner **Param.**, puis appuyez sur la touche **ENTER** ou **►**.
3. Appuyez sur les touches **▲▼** pour sélectionner **Options D'affichage**, puis appuyez sur la touche **ENTER** ou **►**.
Le menu de param vidéo s'affiche.
4. Appuyez sur les flèches **▲▼** pour sélectionner l'option d'affichage souhaitée parmi celles présentées aux pages suivantes.
5. Appuyez sur les flèches **▲▼** pour sélectionner l'élément souhaité du sous-menu d'une option d'affichage vidéo, puis appuyez sur la touche **ENTER**.
6. Les options vidéo sont exposées en détail ci-après.

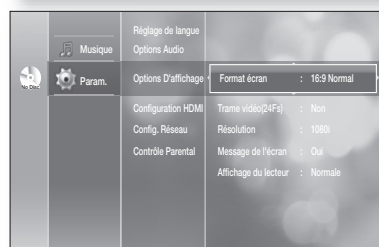
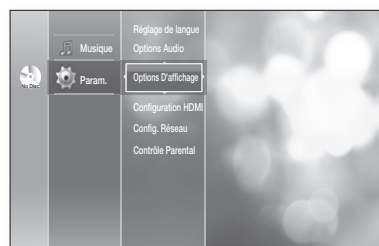

- Appuyez sur la touche **RETURN** ou **◀** pour revenir au menu précédent. Appuyez sur la touche **MENU** pour quitter le menu.

Format d'image du téléviseur

Vous pourriez souhaiter régler l'écran en fonction du type de téléviseur que vous possédez. (Aspect ratio) (Format de l'image)



- **4:3 Letter Box :**
À sélectionner si vous souhaitez voir le format d'image complet 16:9 fourni par le disque Blu-ray/DVD, même si le format d'image de votre téléviseur n'est que de 4:3. Des barres noires apparaissent en haut et en bas de l'écran.



- **4:3 Pan-Scan :**
Sélectionner si vous souhaitez visionner le signal vidéo 16 : 9 du disque Blu-ray/DVD sans afficher les barres noires en haut et au bas, même avec un téléviseur au format d'écran 4:3. (Les côtés gauche et droit de l'image vidéo sont coupés.)



- **16:9 Large :**
l'image 16:9 complète sur votre téléviseur à grand écran.



- **16:9 Normal :**
Certaines vidéos (source 4:3) s'affichent au format 4:3 à colonnes (barres noires de chaque côté de l'image) même si vous avez défini le format 16:9 normal.



- Certains rapports de format ne sont pas disponibles selon de type de disque que vous utilisez.
- Si vous sélectionnez un format d'image différent de celui de votre téléviseur, l'image peut sembler déformée.

paramétrage de l'écran

Cadre vidéo (24Fs)

Les films sont normalement filmés à une cadence de 24 images par seconde. Certains disques Blu-ray ont la capacité de réaliser la lecture à cette cadence. L'activation de la fonction Movie Frame (24Fs) (Cadence du film (24 i/s)) (ON (Activée)) vous permet de régler la sortie HDMI du lecteur Blu-ray à 24 images par seconde afin d'améliorer la qualité du film.

Vous pouvez profiter de l'option Movie Frame 24Fs (cadence de défilement de 24 images par seconde) uniquement avec un téléviseur pouvant accueillir cette cadence de défilement.

Ce menu ne peut être sélectionné qu'en résolution de sortie HDMI 1080i ou 1080p.

Deux sources peuvent être utilisées en fonction du disque utilisé : L'écran peut clignoter pendant quelques secondes lorsque la source passe de média film (24 images) en média vidéo (30 images).



Résolution

Pour régler la résolution de sortie du signal Composantes et HDMI.

- Les nombres 480i, 480p, 720p, 1080p et 1080i indiquent le nombre de lignes vidéo. Le i et le p indiquent respectivement le balayage entrelacé et progressif.
 - 1080p : sortie vidéo à balayage progressif de 1080 lignes (HDMI uniquement).
 - 1080i : sortie de 1080 lignes de vidéo à balayage entrelacé.
 - 720p : sortie de 720 lignes de vidéo à balayage progressif.
 - 480p : sortie de 480 lignes de vidéo à balayage progressif.
 - 480i : sortie vidéo entrelacée de 480 lignes (sortie Composantes uniquement).

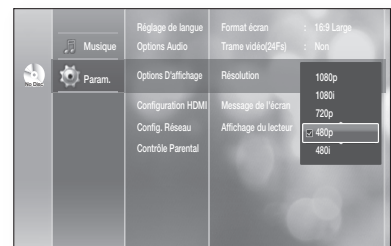

Si le téléviseur ne peut pas accueillir la résolution ou le nombre d'images sélectionné, le message suivant s'affiche :

Si vous cliquez **Oui** et que la résolution ne peut pas être accueillie, l'écran du téléviseur demeure vide. Veuillez attendre 15 secondes avant que la résolution ne revienne automatiquement aux valeurs précédentes.

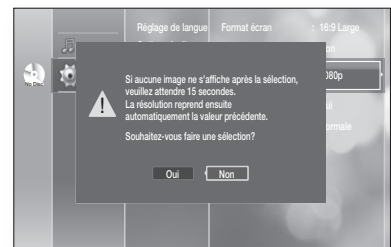

- Si rien n'apparaît à l'écran, appuyez longuement sur la touche **▶▶** (plus de 5 secondes – sans disque) sur le devant du lecteur. Tous les réglages à l'usine sont rétablis. Suivez les étapes à la page précédente pour accéder à chacun des modes et sélectionnez le paramétrage d'affichage que votre téléviseur peut accueillir.
- Si les réglages par défaut sont rétablis, toutes les données utilisateur stockées sur le support persistant sont supprimées.

❖ Résolution en fonction du mode de sortie

- Lecture Disques Blu-ray

Réglages \ Sortie	HDMI	Composantes (HDMI et Comp. raccordés/ Comp. raccordé uniquement)	VIDÉO
1080p, Cadre vidéo (24Fs) off	1080p	1080i	480i
1080p/1080i, Cadre vidéo (24Fs) on	1080p@24F	480i / 1080i	480i
1080i, Cadre vidéo (24Fs) off	1080i	1080i	480i
720p	720p	720p	480i
480p	480p	480p	480i
480i	480p	480i	480i

- Lecture DVD

Réglages \ Sortie	HDMI	Composantes (HDMI et Comp. raccordés/ Comp. raccordé uniquement)	VIDÉO
1080p	1080p	480i / 480p	480i
1080i	1080i	480i / 480p	480i
720p	720p	480i / 480p	480i
480p	480p	480i / 480p	480i
480i	480p	480i	480i



- En mode lecture d'un DVD, si les prises HDMI (interface multimédia haute définition) et Component (composantes) sont toutes deux raccordées et que vous sélectionnez le mode composantes, le menu de configuration de l'écran affiche la résolution de sortie 1080p. La résolution est en fait 480i.
- Ce lecteur possède l'option HDMI Auto Detect (Délect. HDMI auto). Dès que le lecteur est raccordé à un téléviseur par un câble HDMI, sa sortie est automatiquement réglée sur HDMI.
- Si la fonction de détection HDMI automatique ne fonctionne pas, il vous est impossible de sélectionner la résolution 1080p ou Movie (Film). Frame 24Fs (cadence de défilement de 24 images par seconde).
- Le disque Blu-ray doit posséder l'option de cadence de défilement de 24 images par secondes (24Fs) pour que vous puissiez utiliser le mode Movie Frame 24Fs.

Message écran

- **Oui** : affiche les messages opérationnels.
- **Non** : n'affiche pas les messages opérationnels.



Affichage du lecteur

- **Automatique** : l'afficheur demeure noir durant la lecture et s'allume lorsque l'appareil est en mode d'arrêt.
- **Réduite** : sélectionnez pour diminuer la luminosité de l'afficheur.
- **Normale** : sélectionnez pour augmenter la luminosité de l'afficheur.

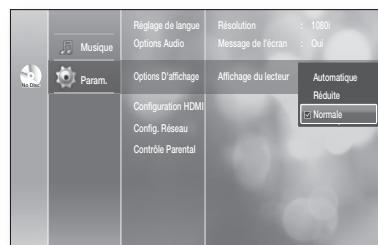

paramétrage HDMI

CONFIGURATION DES OPTIONS HDMI

1. Arrêtez l'appareil, puis appuyez sur la touche **MENU**.
2. Appuyez sur les touches ▲▼ pour sélectionner **Param.**, puis appuyez sur la touche **ENTER** ou ►.
3. Appuyez sur les touches ▲▼ pour sélectionner **Configuration HDMI**, puis appuyez sur la touche **ENTER** ou ►.
Le menu de réglage HDMI s'affiche.
4. Appuyez sur les flèches ▲▼ pour sélectionner l'option d'affichage souhaitée (Anynet ou Format), puis appuyez sur la touche **ENTER** ou sur la flèche ►.



Anynet+ (HDMI-CEC) (Produits Samsung uniquement)

Lorsque la fonction HDMI est activée, la fonction Anynet+ devient disponible.

- **Oui** : fonctions Anynet+ disponibles.
- **Non** : fonctions Anynet+ indisponibles.

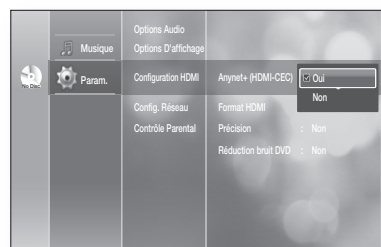

Qu'est-ce que Anynet+ ?

Anynet+ est une fonction commode offrant un lien de fonctionnement avec d'autres produits Samsung dotés de la fonction Anynet+.

Cet appareil peut être manipulé à l'aide de la télécommande d'un téléviseur Samsung ou peut allumer un téléviseur et cinéma maison Samsung et lancer la lecture d'un disque simplement en appuyant sur la touche LECTUR de la télécommande du lecteur Blu-ray.



■ Cette fonction n'est pas disponible si le câble HDMI ne peut accueillir le format CEC.

Pour utiliser Anynet+

1. Raccordez le lecteur de **disque Blu-ray** à un téléviseur Samsung à l'aide d'un câble HDMI. (Voir les pages 20~21)
2. Réglez la fonction Anynet+ (HDMI-CEC) du lecteur de **disque Blu-ray** sur **Oui**.
3. Réglez la fonction Anynet+ de votre téléviseur. (Voir le manuel d'utilisation du téléviseur pour plus de détails.)

Les fonction Anynet+

- **Lecture à touche unique**
Vous pouvez allumer votre téléviseur et cinéma maison Samsung et lancer la lecture du disque tout simplement en appuyant sur la touche **PLAY** de la télécommande du téléviseur.
- **Visionnement à touche unique**
Sélectionnez « Watching Blu-ray Disc Player (Visionnement du lecteur de disque Blu-ray) » ou « Connected to Blu-ray Disc Player (Connecté au lecteur du lecteur de disque Blu-ray) » (selon le menu de votre téléviseur) dans le menu Anynet+ du téléviseur. Le lecteur Blu-ray s'allume automatiquement et le téléviseur passe en mode HDMI.
- **Lien télécommandé**
Vous pouvez manipuler ce lecteur à l'aide de la télécommande de votre téléviseur Samsung.
- **Touches disponibles sur la télécommande des téléviseurs Samsung** : ces touches fonctionnent de la même façon que celles de la télécommande du lecteur.

- Touches de contrôle de la lecture : ⏪ ⏩ ⏸ ⏹
- Touche de manipulation du menu : ⏴ ⏵ ⏶ ⏷
- Touches numériques : 0 ~ 9
- Touches de couleur : A B C D

Menu Anynet+ du téléviseur

Si vous appuyez sur la touche Anynet+ de la télécommande du téléviseur, l'affichage suivant apparaît à l'écran (OSD (Affichage à l'écran)).

- Menu du lecteur de disque Blu-ray
 - En cours de lecture d'un film : affiche le menu du disque (semblable à la touche **DISC MENU** de la télécommande du lecteur Blu-ray)
 - En mode Stop (Arrêt) : affiche le menu SETUP (CONFIGURATION) (semblable à la touche **MENU** de la télécommande du lecteur Blu-ray.)
- Menu de manipulation du lecteur de disque Blu-ray
 - En cours de lecture d'un disque DVD-VIDEO, DVD-RW/-R, BD-ROM, BD-RE : affiche le menu INFO OSD (INFO- AFFICHAGE À L'ÉCRAN) (semblable à la touche INFO de la télécommande du lecteur.)



▪ Ces menus peuvent varier en fonction de votre type de téléviseur Samsung.

Format HDMI

Il vous est possible d'optimiser la sortie HDMI pour le raccordement à un téléviseur ou à un moniteur.

- **TV** : sélectionner pour un raccordement HDMI avec un téléviseur.
- **Ecran** : sélectionner pour un raccordement HDMI avec un moniteur.
L'option Ecran n'est pas disponible si le lecteur est raccordé à un téléviseur.

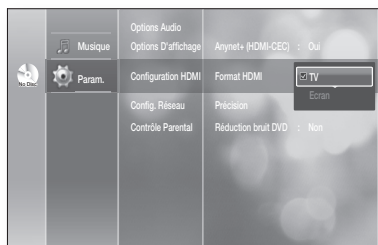

▪ Vous devez raccorder un téléviseur ou un moniteur au lecteur avant de choisir cette option.

Définition

Pour régler la netteté de l'image : (non, faible, moyen, élevé) (option désactivée (OFF), tamisée, moyenne, haute)

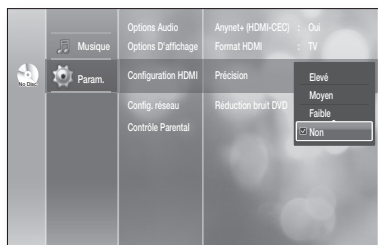

Réduction de bruit du DVD

Cette fonction sert à réduire les parasites à l'écran (non, faible, moyen, élevé) (désactivée/basse/moyenne/haute).

Cette option est incompatible avec les disques Blu-ray.

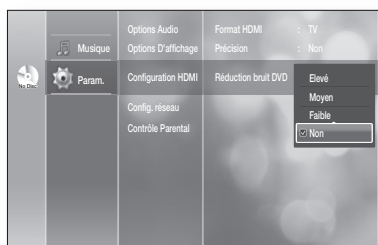

paramétrage du contrôle parental

CONFIGURATION DU CONTRÔLE PARENTAL

La fonction Verrouillage parental (Contrôle parental) est utilisée en conjonction avec les disque Blu-ray / DVD auxquels une cote a été attribuée, ce qui vous permet de contrôler les types de disque Blu-ray / DVD que votre famille regarde. Vous pouvez retrouver jusqu'à 8 niveaux de cote sur un disque.



1. Arrêtez l'appareil, puis appuyez sur la touche **MENU**.
2. Appuyez sur les touches **▲▼** pour sélectionner **Param.**, puis appuyez sur la touche **ENTER** ou **▶**



3. Appuyez sur les touches **▲▼** pour sélectionner **Contrôle parental**, puis appuyez sur la touche **ENTER** ou **▶**
La première fois que vous manipulez votre lecteur Blu-ray, le message "Saisir le nouveau mot de passe." s'affiche.

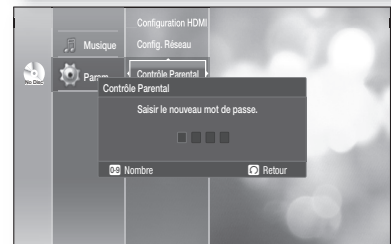

4. Saisissez un mot de passe à 4 caractères à l'aide des touches numériques de la télécommande. Le message "Confirmer le mot de passe." s'affiche. Saisissez de nouveau le mot de passe.

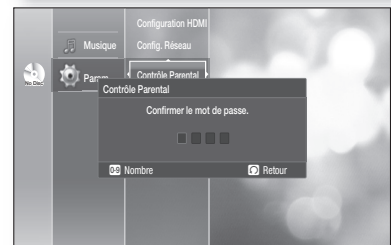

5. Appuyez sur la touche **ENTER** ou **▶** pour sélectionner **Verrouillage parental**.
6. Appuyez sur les touches **▲▼** pour sélectionner **Oui** ou **Non**, puis appuyez sur la touche **ENTER**.

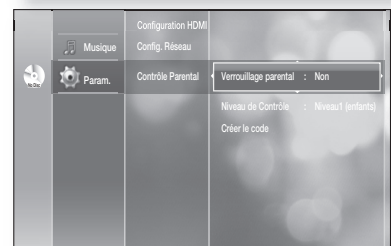

- Appuyez sur la touche **RETURN** ou **◀** pour revenir au menu précédent. Appuyez sur la touche **REMARQUE MENU** pour quitter le menu.

Si vous avez oublié votre mot de passe

1. Retirez le disque.
2. Appuyez sur la touche **▶▶▶** sur le panneau avant et maintenez-la enfoncée pour 5 secondes ou plus.
 - Tous les réglages retournent aux réglages du fabricant.



- Si les réglages par défaut sont rétablis, toutes les données utilisateur stockées sur le support persistant sont supprimées.

Configuration du niveau de cote

1. Appuyez sur les touches ▲▼ pour sélectionner **Niveau de Contrôle**, puis appuyez sur la touche **ENTER** ou ►.

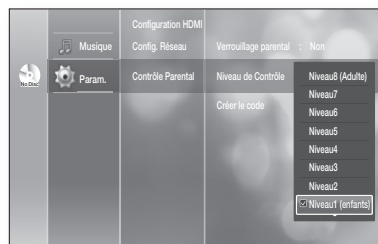

2. Appuyez sur les touches ▲▼ pour sélectionner le niveau de cote approprié, puis appuyez sur la touche **ENTER**. Par exemple, si vous sélectionnez jusqu'au niveau 6, les disques contenant le niveau 7 ou 8 ne seront pas lus. Un chiffre élevé indique que le programme est réservé pour adultes seulement.

Le niveau 1 étant le plus restrictif et le niveau 8 le moins.

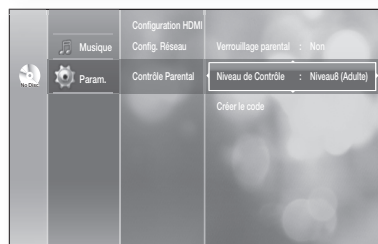

Changement de mot de passe

1. Appuyez sur les touches ▲▼ pour sélectionner **Créer le code**, puis appuyez sur la touche **ENTER** ou ►

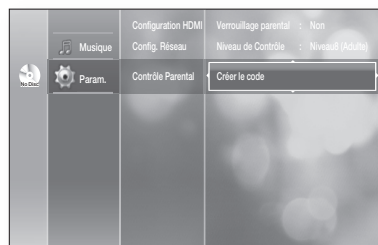

2. Saisissez un mot de passe à 4 caractères à l'aide des touches numériques de la télécommande. Le message "Saisir le nouveau mot de passe." s'affiche.

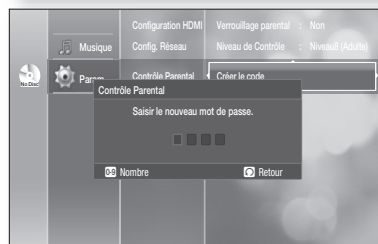

3. Saisissez de nouveau votre mot de passe à l'aide des touches numériques de la télécommande.

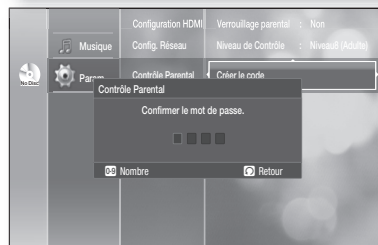

configuration du réseau

Mettez votre lecteur à niveau à partir du serveur de Samsung.

Procédez par les étapes suivantes pour assurer le branchement optimal de votre lecteur sur le serveur Samsung.

Pour plus de détails sur la configuration, vérifiez la configuration réseau de votre ordinateur ou contactez votre fournisseur de services Internet.

PARAMÉTRAGES TCP/IP

1. Mettez l'appareil en mode Stop/No Disc (Arrêt/Aucun disque), puis appuyez sur la touche **MENU**.
2. Appuyez sur les flèches ▲ ▼ pour sélectionner **Param.**, puis appuyez sur la touche **ENTER** ou sur la flèche ►.
3. Appuyez sur les flèches ▲ ▼ pour sélectionner **Config. Réseau**, puis appuyez sur la touche **ENTER** ou sur la flèche ►.
4. Appuyez sur les flèches ▲ ▼ pour sélectionner **TCP/IP**, puis appuyez sur la touche **ENTER** ou sur la flèche ►.
5. Appuyez sur les flèches ▲ ▼ pour sélectionner **DHCP**, puis appuyez sur **ENTER**.



- Si la fonction DHCP est réglée sur **Activée**, il est impossible de sélectionner l'adresse IP, le masque sous-réseau ou la passerelle.
- Si la fonction DNS est réglée sur Automatique, il est impossible de sélectionner le système de noms de domaine DNS primaire et/ou secondaire).

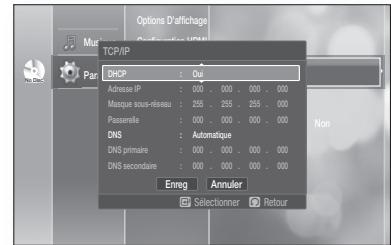
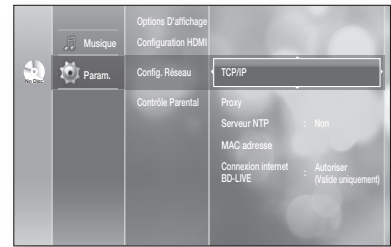

6. Appuyez sur les flèches ▲ ▼ pour sélectionner l'élément souhaité, puis appuyez sur la touche **ENTER**.

- Si la fonction DHCP est **désactivée** que la fonction DNS est réglée sur Manuel, saisissez ce qui suit pour configurer l'adresse IP, le filtre d'adresse locale, la passerelle et le serveur de nom de domaine primaire) ; le serveur de nom de domaine secondaire est en option.
- Si la fonction DHCP est **activée** et que la fonction DNS est réglée sur manuel, saisissez DNS primaire ; le serveur DNS secondaire est en option.
- Si la fonction DHCP est **activée** et que la fonction DNS est réglée sur automatique, aucune configuration supplémentaire n'est requise.

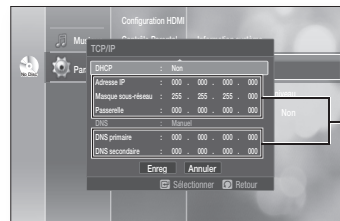

Paramétrage possible

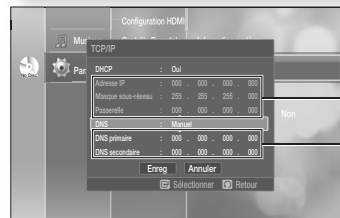

Paramétrage impossible

Paramétrage possible

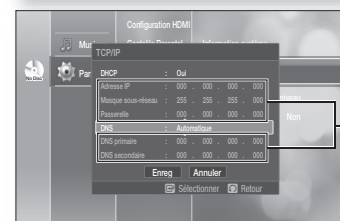

Paramétrage impossible



- Utilisez les touches numériques et les flèches ▲▼◀▶ pour sélectionner un élément.
- Si le réglage automatique ne fonctionne pas, contactez votre fournisseur de services Internet.

7. Lorsque terminé, utilisez les flèches ▲▼◀▶ pour sélectionner **Enreg**, puis appuyez sur la touche **ENTER**.
8. Si vous ne souhaitez pas enregistrer votre travail, utilisez les flèches ▲▼◀▶ pour sélectionner **Annuler**, puis appuyez sur **ENTER**.



- L'adresse IP utilisée dans ce manuel n'est qu'à titre d'exemple. Vous devez vous reporter à vos paramètres réseaux pour définir l'adresse IP réelle.
- Pour trouver les réglages IP, du filtre d'adresse locale, de la passerelle et du serveur de nom de domaine primaire, vérifiez la configuration réseau de votre ordinateur ou contactez votre fournisseur de services Internet.

PARAMÉTRAGE D'UN SERVEUR MANDATAIRE

Un serveur mandataire retransmet ses besoins de service à d'autres serveurs.

Si vous devez configurer le réglage du serveur mandataire, entrez les informations stipulées par votre fournisseur de services Internet.

Pour configurer, suivez les étapes 1 à 3 du chapitre « Réglages TCP/IP » à la page 46.

4. Appuyez sur les flèches ▲▼ pour sélectionner **Proxy**, puis appuyez sur **ENTER** ou sur la flèche ▶.

- **Serveur**
- **Port**
- **Utilisateur**
- **Mot de passe**



- Pour plus de détails, contactez votre fournisseur de services Internet.

CONFIGURATION DU SERVEUR NTP – UTILISÉ POUR RÉCUPÉRER L'HEURE À PARTIR D'UN SERVEUR NTP

Pour configurer, suivez les étapes 1 à 3 du chapitre « Réglages TCP/IP » à la page 46.

4. Appuyez sur les flèches ▲▼ pour sélectionner **Serveur NTP**, puis appuyez sur la touche **ENTER** ou sur la flèche ▶.

- **Oui** : le lecteur se branche automatiquement sur le serveur Internet pour régler l'horodatage.
- **Non** : le lecteur ne se connecte pas au serveur Internet pour régler l'horodatage.

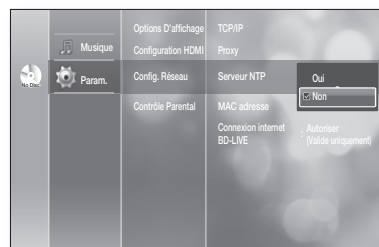

configuration du réseau

ADRESSE MAC

Affiche l'adresse MAC du lecteur.

Une adresse MAC (contrôle d'accès au support) est un identificateur unique attribué à la plupart des cartes réseau. Cette adresse agit comme le nom d'une carte réseau en particulier. Elle ne peut être changée.

1. Mettez l'appareil en mode Stop/No Disc (Arrêt/Aucun disque), puis appuyez sur la touche **MENU**.
2. Appuyez sur les flèches ▲ ▼ pour sélectionner **Param.**, puis appuyez sur la touche **ENTER** ou sur la flèche ►.
3. Appuyez sur les flèches ▲ ▼ pour sélectionner **Config. Réseau**, puis appuyez sur la touche **ENTER** ou sur la flèche ►.
4. Appuyez sur les flèches ▲ ▼ pour sélectionner **MAC adresse**, puis appuyez sur la touche **ENTER** ou sur la flèche ►.
L'adresse MAC apparaît.

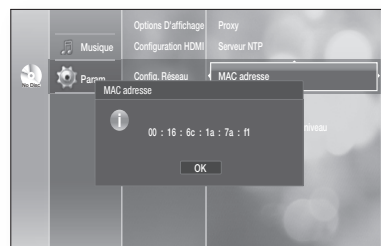

- Samsung n'assume aucune responsabilité pour toute défaillance ou mauvais fonctionnement provoqué par un échec de branchement sur l'Internet ou par une erreur de communication. Samsung nie toute responsabilité pour les échecs de connexion à l'Internet.
- Les limitations de votre fournisseur de services Internet peuvent restreindre l'accès à certains services Internet.
- Vous demeurez le seul responsable des frais de branchement à l'Internet.
- L'accès au service DSL nécessite l'utilisation d'un modem réseau numérique à intégration de services. Convenez une entente avec votre fournisseur de services Internet sur le nombre de dispositifs que vous utilisez simultanément. Selon l'entente, il se pourrait que vous ne puissiez pas utiliser simultanément votre ordinateur et votre lecteur Blu-ray.
- Il se pourrait que vous ne puissiez pas utiliser un routeur en raison des règlements de votre fournisseur de services Internet.

CONNEXION INTERNET À BD-LIVE

La connexion Internet peut être restreinte durant l'utilisation du contenu de BD-LIVE.

1. Mettez l'appareil en mode Stop/No Disc (Arrêt/Aucun disque), puis appuyez sur la touche **MENU**.
2. Appuyez sur les flèches ▲ ▼ pour sélectionner **Param.**, puis appuyez sur la touche **ENTER** ou sur la flèche ►.
3. Appuyez sur les flèches ▲ ▼ pour sélectionner **Config. Réseau**, puis appuyez sur la touche **ENTER** ou sur la flèche ►.
4. Appuyez sur les flèches ▲ ▼ pour sélectionner **BD-LIVE Internet Connection**, puis appuyez sur la touche **ENTER** ou sur la flèche ►.

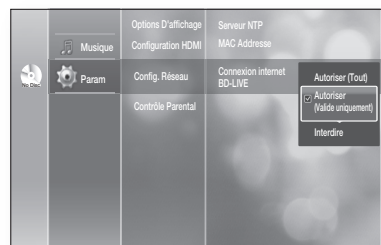

- **Autoriser (Tout)** : La connexion Internet est permise pour tous les contenus BD LIVE.
- **Autoriser (Valide uniquement)** : La connexion Internet est permise uniquement pour le contenu BD-LIVE certifié.
- **Interdire** : Aucune connexion Internet n'est permise pour les contenus BD LIVE.

gestion du stockage persistant

Un support de stockage persistant (mémoire flash interne : Environ 1 Go) est intégré au lecteur pour la préservation du contenu des disques Blu-ray. Stockage persistant (mémoire flash interne : Environ 1 Go) signifie que le contenu additionnel (bandes annonce et autre contenu spécialisé) téléchargé à partir de disques Blu-ray est stocké sur le lecteur.

GESTION DU SUPPORT DE STOCKAGE PERSISTANT

Vous pouvez gérer les données d'utilisateur préservées sur le support persistant.

1. Arrêtez l'appareil, puis appuyez sur la touche **MENU**.
2. Appuyez sur les flèches ▲▼ pour sélectionner **Param.**, puis appuyez sur la touche **ENTER** ou sur la flèche ►.
3. Appuyez sur les flèches ▲▼ pour sélectionner **Config. système**, puis appuyez sur la touche **ENTER** ou sur la flèche ►.
4. Appuyez sur les flèches ▲▼ pour sélectionner **Gestion stockage durable**, puis appuyez sur **ENTER** ou sur la flèche ►.

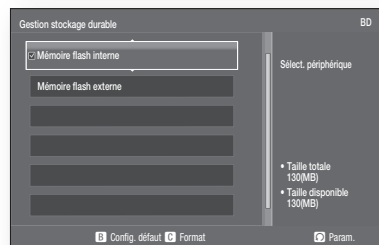
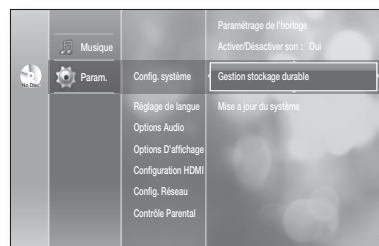

- Formatage de la mémoire flash -

Utilisez les flèches ▲▼ pour sélectionner la mémoire flash intégrée ou la mémoire amovible, puis appuyez sur la touche jaune **JAUNE** (C).

Description des renseignements offerts sur le dispositif de stockage du lecteur

- Capacité totale : capacité totale du dispositif de stockage.
- Capacité résiduelle : capacité disponible du dispositif de stockage.



- Les détails sur la taille de mémoire du support en service s'affichent à la droite du menu PSM.
- En mode Mémoire amovible, la lecture du disque s'interrompt si vous débranchez l'appareil USB en cours de lecture.
- Nous vous conseillons d'utiliser un appareil USB pouvant accueillir les protocoles USB 2.0, le format FAT32 et la vitesse de lecture/écriture de 4 Mo ou plus.
- Si vous modifiez les paramètres de Persistent Storage Management (Gestion du support durable), la fonction Reprise de lecture peut mal fonctionner.

mise à niveau du système

Samsung offre parfois des mises à niveau du micrologiciel pour les versions ultérieures du lecteur Blu-ray. Pour mettre ce micrologiciel à niveau, vous devez :

1. Visitez le portail de http://www.samsung.com/ca_fr/ et cliquez sur l'onglet « soutien » pour télécharger le plus récent progiciel.
Utilisez un CD-R ou une clé USB pour mettre le progiciel à niveau. Pour plus de renseignements, consultez le Manuel de mise à niveau sur ce même site.
ou
2. Raccorder le terminal RLE du lecteur au terminal RLE de votre modem (voir à la page 29) et suivez les étapes suivantes.

MISE À NIVEAU DU MICROLOGICIEL

1. Mettez l'appareil en mode Stop/No Disc (Arrêt/Aucun disque), puis appuyez sur la touche **MENU**.
2. Appuyez sur les touches ▲▼ pour sélectionner **Param.**, puis appuyez sur la touche **ENTER** ou ►
3. Appuyez sur les touches ▲▼ pour sélectionner **Config. système**, puis appuyez sur la touche **ENTER** ou ►.
4. Appuyez sur les touches ▲▼ pour sélectionner **Mise à jour du système**, puis appuyez sur la touche **ENTER** ou ►.
5. Le lecteur vérifiera automatiquement l'état de votre connexion par réseau ou par câble. La fenêtre d'état de la connexion s'affiche.

- Si une mise à niveau est disponible : des renseignements concernant la version actuelle ou les nouvelles versions s'affiche dans la boîte de message.
- Si une mise à niveau n'est pas disponible: la description suivante s'affiche dans la boîte de message.
 - Si le câble n'est pas branché :
"Câble Ethernet non connecté. Vérifiez le câble Ethernet."
 - Si la connexion réseau a échoué :
"Connexion du système à internet impossible pour effectuer la mise à niveau Vérifiez la configuration réseau"
 - Si aucune version ultérieure n'est disponible (la dernière version est déjà installée) : "Dern. vers. du microlo. princ. déjà installée. Mise à jour inutile."
 - Si un disque est présent dans le lecteur :
"Veuillez Vérifier qu'il n'y a aucun disque dans le lecteur pendant toute la durée de la mise a jour."
Ceci indique que vous devez retirer tous les disques de l'appareil avant d'effectuer la mise à niveau.
 - le serveur n'est pas disponible :
"Serveur de mise à jour en maintenance. Veuillez réessayer plus tard."

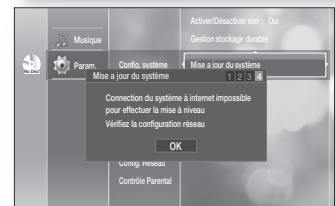
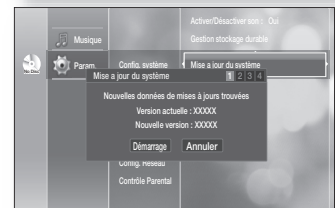
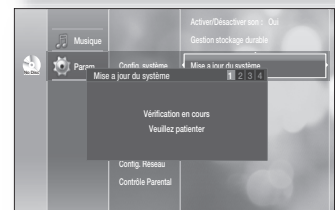
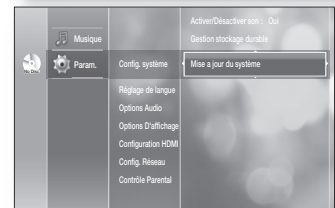
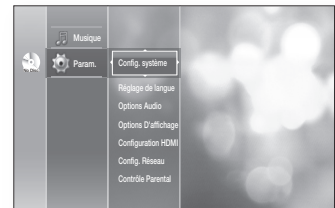

6. Pour effectuer la mise à niveau du système, appuyez sur les touches ◀▶ pour sélectionner **Démarrage**, puis appuyez sur **ENTER**.

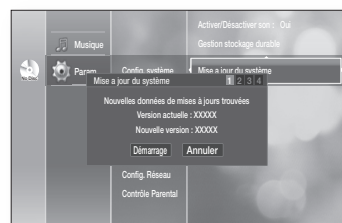

7. La mise à niveau du système est lancée.

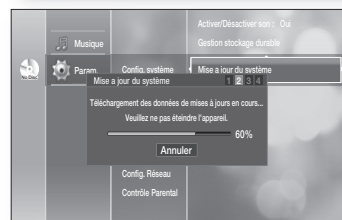

8. Si vous sélectionnez **Annuler** en cours de téléchargement, une boîte de message vous invite à confirmer votre choix. Si vous souhaitez annuler le téléchargement, sélectionnez **Oui** et appuyez sur **ENTER**.

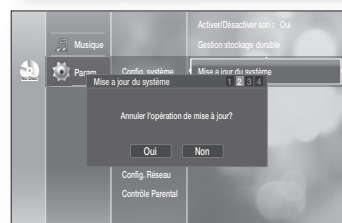

9. La vérification de votre système est lancée. À la fin du téléchargement, le processus de mise à jour est lancé automatiquement.

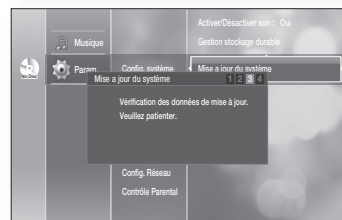

10. Le lecteur s'éteint automatiquement 5 secondes après la fin de l'installation. Tous les réglages retournent au paramétrage de l'usine lors du prochain démarrage du système et le menu de sélection de la langue apparaît.

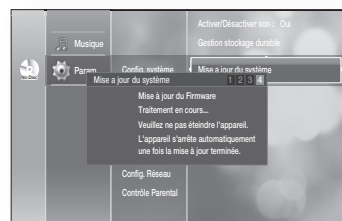

- Si vous souhaitez annuler la mise à niveau en cours de téléchargement des données, appuyez sur la touche **ENTER**. Un message de confirmation s'affiche. Si vous sélectionnez **Oui**, le processus de mise à niveau s'interrompt ; si vous sélectionnez **Non**, elles se poursuivent.
- Lorsque la mise à niveau du système est terminée, vérifiez les détails concernant le micrologiciel dans le menu Mise à niv. du système.
- N'éteignez jamais le lecteur en cours de mise à niveau du système. Dans le cas contraire, il se pourrait que le lecteur fonctionne incorrectement.
- La prise hôte USB pour les mises à niveau du progiciel ne peut accueillir que les clés USB à mémoire flash. D'autres dispositifs USB (i.e. lecteur MP3) ne fonctionnent forcément pas.
- Assurez-vous que la clé USB ne contienne qu'une seule copie de la mise à niveau du micrologiciel pour éviter les problèmes.
- Si un câble HDMI ou un câble réseau (LAN) est déjà branché, il peut s'avérer impossible d'insérer une clé USB surdimensionnée.

mise à niveau du système

INFORMATION SYSTÈME

Lorsque la mise à niveau du micrologiciel est terminée, vérifiez les détails concernant le micrologiciel en suivant les étapes plus bas.

1. Mettez l'appareil en mode Stop/No Disc (Arrêt/Aucun disque), puis appuyez sur la touche **MENU**.
2. Appuyez sur les touches ▲▼ pour sélectionner **Param.**, puis appuyez sur la touche **ENTER** ou ►.
3. Appuyez sur les touches ▲▼ pour sélectionner **Config. système**, puis appuyez sur la touche **ENTER** ou ►.
4. Appuyez sur les touches ▲▼ pour sélectionner **Information système**, puis appuyez sur la touche **ENTER** ou ►.
Les détails complets concernant le micrologiciel actuel s'affichent.
5. Appuyez sur la touche **ENTER** pour sélectionner **OK**.
Le menu Mise à niveau du système s'affiche.

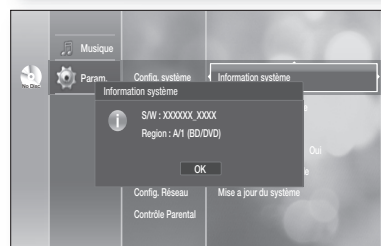
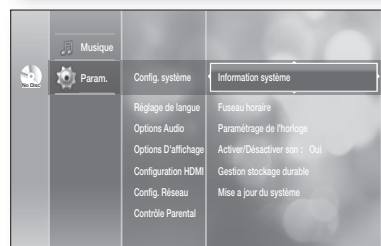
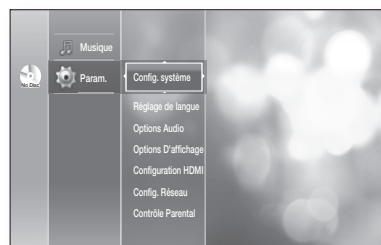

AVIS DE MISE À NIVEAU DU MICROLOGICIEL

Le menu contextuel apparaît lorsqu'une nouvelle version du micrologiciel devient disponible sur le serveur de mise à niveau SAMSUNG utilisé pour le branchement du lecteur Blu-ray si celui-ci est connecté au réseau et allumé.

- **Oui** : Pour une mise à niveau immédiate.
- **Non** : Pour remettre la mise à niveau à plus tard.

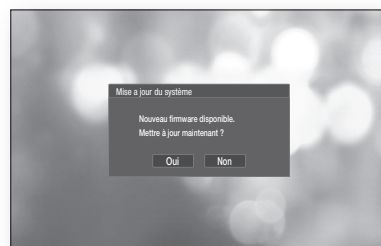

visionner un film

UTILISATION DE LA FONCTION AFFICHEUR



1. Appuyez sur la touche **INFO** de la télécommande en cours de lecture.
 - Si le titre actuel du disque Blu-ray possède l'option d'incrustation d'image BONUSVIEW, appuyez sur la touche **INFO** de la section BONUSVIEW pour en afficher les renseignements.
2. Appuyez sur les touches **▲▼** pour sélectionner l'élément approprié.
3. Appuyez sur la touche **◀▶** pour effectuer la configuration appropriée, puis appuyez sur la touche **ENTER**.
 - Les touches numériques de la télécommande vous permettent un accès direct à un titre, un chapitre ou vous permettent de lancer la lecture à l'heure souhaitée.
4. Pour que l'écran disparaisse, appuyez de nouveau sur la touche **INFO**.



< Menu INFO de la section BONUSVIEW >

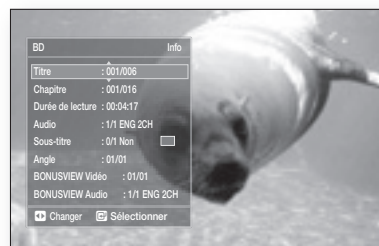

- En certains cas, certaines fonctions peuvent être désactivées en fonction du disque si vous tentez de lire le contenu du menu Info.
- Titre : pour sélectionner le titre souhaité lorsque le disque en contient plusieurs. Si un BD/DVD contient plus d'un film par exemple, chaque film est identifié par un Titre.
- Chapitre : la plupart des disques Blu-ray ou DVD sont enregistrés par chapitre pour vous permettre une recherche rapide.
- Durée de lecture : permet de lancer la lecture du film à l'heure souhaitée. Vous devez entrer l'heure de début en tant que référence. La fonction de recherche de l'heure ne fonctionne pas avec certains disques.
- Audio : s'adresse à la langue de la trame sonore du film. Un disque BD peut contenir jusqu'à 32 langues et un DVD jusqu'à 8.
- Sous-titrage : s'adresse aux langues de sous-titrage disponibles sur le disque. Vous pouvez choisir la langue de sous-titrage ou, si vous préférez, désactiver le sous-titrage. Un disque BD peut contenir jusqu'à 255 langues de sous-titrage et un DVD jusqu'à 32.
- Angle : lorsqu'un BD/DVD contient plusieurs angles pour une scène donnée, vous pouvez utiliser la fonction ANGLE.
- BONUSVIEW Vidéo/ BONUSVIEW Audio : Si le titre du disque Blu-ray apparaît dans la section BONUSVIEW, il vous est possible d'en configurer les options BONUSVIEW Vidéo et BONUSVIEW Audio. Toutefois, les options BONUSVIEW Vidéo et BONUSVIEW Audio sont désactivées pour les disques Blu-ray qui n'accueillent pas ces options.

visionner un film

UTILISATION DE MENUS DU DISQUE & CONTEXTUEL / TITRE MENU

Utilisation de Menu disque



1. Appuyez sur la touche **DISC MENU** de la télécommande en cours de lecture.
2. Appuyez sur les flèches ▲▼◀▶ pour choisir la sélection souhaitée, puis appuyez sur **ENTER** ou sur la flèche ►.
 - Les éléments de configuration du menu disque peuvent varier d'un disque à l'autre.

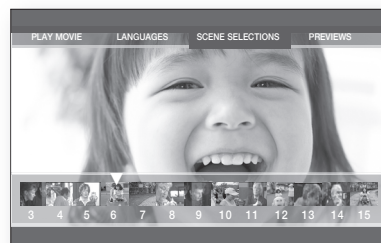

 ■ En fonction du disque, le menu disque peut ne pas fonctionner.

Utilisation de Menu titre



1. Appuyez sur la touche **TITRE MENU** de la télécommande en cours de lecture.
2. Appuyez sur les flèches ▲▼◀▶ pour choisir la sélection souhaitée, puis appuyez sur **ENTER** ou sur la flèche ►.
 - Les éléments de configuration du menu titre peuvent varier d'un disque à l'autre.

 ■ En fonction du disque, le menu titre peut ne pas fonctionner.
■ Le menu titre ne s'affiche que si le disque contient au moins deux titres.

Lecture de la Liste de titres



1. Mettez l'appareil en mode d'arrêt ou de lecture, puis appuyez sur les touches **DISC MENU** ou **TITRE MENU**.
2. A l'aide des flèches ▲▼, sélectionnez le titre de votre choix dans la liste puis appuyez sur la touche **ENTER** ou sur la flèche ►.
Le titre sélectionné est lu.

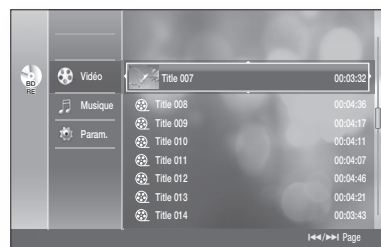

- **Pour atteindre la liste de lecture -**
Pour atteindre la liste de lecture, appuyez sur la touche **ROUGE (A)**.

Utilisation Menu contextuel



1. Appuyez sur la touche **POPUP MENU** de la télécommande en cours de lecture.
2. Appuyez sur les touches **▲▼◀▶** ou **ENTER** pour sélectionner le menu approprié.
 - Les éléments de configuration du menu contextuel peuvent varier d'un disque à l'autre.



- En fonction du disque, le menu contextuel peut ne pas fonctionner.

LECTURE EN BOUCLE (RÉPÉTITION)

Effectue la lecture en boucle du chapitre ou du titre actuel.

Lecture en boucle



1. Appuyez sur la touche **REPEAT** de la télécommande en cours de lecture. L'écran de lecture en boucle apparaît.
2. Appuyez sur les touches **▲▼** pour sélectionner le **chapitre** ou le **titre** approprié.
 - Le BD/DVD effectue la lecture en boucle par chapitre ou par titre.
3. Pour revenir en lecture normale, appuyez de nouveau sur la touche **REPEAT**, puis appuyez sur les touches **▲▼** pour sélectionner **Non**.

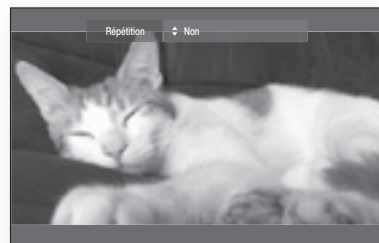

- En fonction du disque, la fonction de lecture en boucle peut ne pas fonctionner.

Utilisation de la fonction Répéter A-B



1. Appuyez sur la touche **REPEAT A-B** de la télécommande en cours de la lecture.
2. Appuyez sur la touche **REPEAT A-B** à l'endroit où vous souhaitez que la lecture en boucle démarre (A).
3. Appuyez sur la touche **REPEAT A-B** à l'endroit où vous souhaitez que la lecture répétée s'arrête (B).
4. Pour repasser en lecture normale, appuyez sur la touche **CANCEL**.



- Le point B ne peut être réglé que lorsque 5 secondes de lectures ont été effectuées depuis le point A.

visionner un film

SÉLECTION DE LANGUE AUDIO



Vous pouvez sélectionner rapidement et facilement la langue appropriée à l'aide de la touche **AUDIO**.

Utilisation de la touche AUDIO

1. Appuyez sur la touche **AUDIO** en cours de lecture. La langue change à chaque fois que vous appuyez sur la touche.
 - Les langues sont indiquées par leur abréviation.

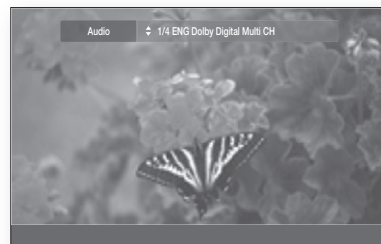

2. Pour enlever l'icône **AUDIO**, appuyez sur la touche **CANCEL** ou **RETURN**.

Utilisation de la touche INFO

1. Appuyez sur la touche **INFO** de la télécommande en cours de lecture.
2. Appuyez sur les touches **▲▼** pour sélectionner **Audio titre**.
3. Appuyez sur les touches **◀▶** de la télécommande pour sélectionner la langue appropriée.



- Cette fonction varie en fonction des langues encodées sur le disque et peut ne pas être disponible.
- Un disque Blu-ray peut contenir jusqu'à 32 langues audio et un DVD jusqu'à 8.
- Selon le type de disque, vous pouvez utiliser la touche Audio pour changer de trame sonore ainsi que la langue de lecture. Certains disques Blu-ray vous permettent de sélectionner soit la trame sonore LPCM multi-canaux ou Dolby numérique des trames sonores en anglais.
- Si le disque Blu-ray possède une section BONUSVIEW, il peut aussi afficher les modes primaire et secondaire. Utilisez les flèches **◀▶** pour passer entre les modes audio primaire et secondaire.
- Si le disque ne contient pas les réglages audio BONUSVIEW, les flèches **◀▶** ne s'affichent pas.

SÉLECTIONNER LA LANGUE DE SOUS-TITRE

Vous pouvez sélectionner rapidement et facilement la langue de sous-titrage appropriée à l'aide de la touche **SUBTITLE**.

Utilisation de la touche SUBTITLE

1. Appuyez sur la touche **SUBTITLE**. La langue de sous-titrage change à chaque fois que vous appuyez sur la touche. Les langues de sous-titrage sont indiquées par leur abréviation.
2. Pour enlever l'icône **SUBTITLE**, appuyez sur la touche **CANCEL** ou **RETURN**.

Utilisation de la touche INFO

1. Appuyez sur la touche **INFO** de la télécommande en cours de lecture.
2. Appuyez sur les touches **▲▼** pour sélectionner **Sous-titre**.
3. Appuyez sur les touches **◀▶** de la télécommande pour sélectionner la langue de sous-titrage appropriée.

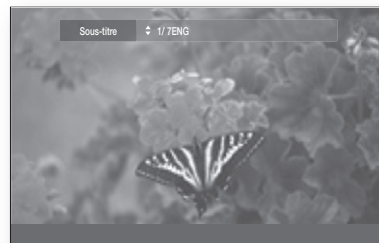

- Selon le type de BD/DVD, vous pourriez avoir à modifier la langue de sous-titrage souhaitée dans le menu du disque. Appuyez sur la touche DISC MENU.
- Cette fonction varie en fonction des langues de sous-titrage encodées sur le disque et peut ne pas fonctionner avec tous les BD/DVD
- Un disque BD peut contenir jusqu'à 255 langues de sous-titrage et un DVD jusqu'à 32.
- Si le disque Blu-ray possède une section BONUSVIEW, il peut aussi afficher l'information reliée aux modes primaire et secondaire.
- Cette fonction change à la fois le sous-titrage du mode primaire et du mode secondaire.
- Le nombre de sous-titres est égal à la somme du primaire et du secondaire.

CHANGEMENT DE L'ANGLE DE CAMÉRA

Lorsqu'un BD/DVD contient plusieurs angles pour une scène donnée, vous pouvez utiliser la fonction ANGLE.

Utilisation de la fonction ANGLE

1. Appuyez sur la touche **INFO** de la télécommande en cours de lecture.
2. Appuyez sur les touches **▲▼** pour sélectionner **Angle**.
3. Appuyez sur les touches **◀▶** ou utilisez les touches numériques de la télécommande pour sélectionner l'angle approprié.

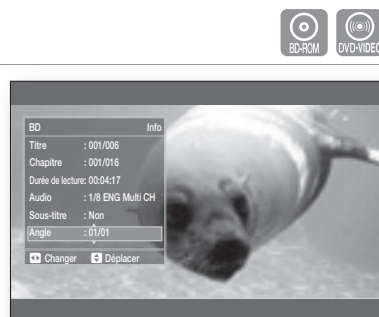

- Cette caractéristique ne fonctionne pas si le disque ne possède qu'un angle unique. Présentement, très peu de disques possèdent cette caractéristique.
- En fonction du disque, ces fonctions peuvent ne pas fonctionner.

visionner un film

RÉGLAGES BONUSVIEW (INCRUSTATION D'IMAGE)

L'option BONUSVIEW vous propose de visionner certaines options additionnelles (des commentaires par exemple) sur un écran incrusté durant le visionnement du film.

Si le disque Blu-ray possède les fonction BONUSVIEW, la touche **BONUSVIEW** vous permet de les Activer ou de les Désactiver.

Utilisation de la touche BONUSVIEW



1. Si le titre du disque Blu-ray possède l'option BONUSVIEW, l'icône BONUSVIEW s'affiche dans la section BONUSVIEW de l'écran de lecture.
2. Vous pouvez passer de **BONUSVIEW activé** à BONUSVIEW désactivé avec chaque pression de la touche BONUSVIEW.

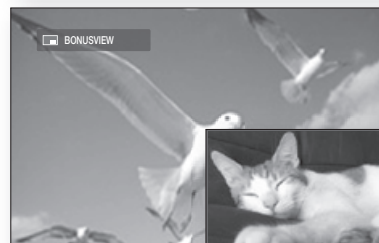
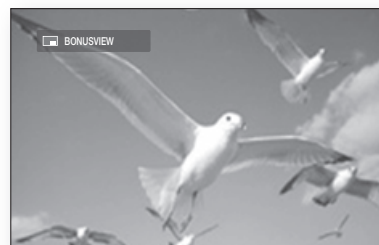

- Le menu **INFO** vous permet de modifier tous les paramètres de l'option BONUSVIEW (voir en page 53 : sélection de la trame sonore secondaire (autre langue), autres données vidéo, sous-titrage, etc.).
- Si vous basculez de BONUSVIEW Vidéo, BONUSVIEW Audio change conjointement avec les changements BONUSVIEW Vidéo.
- Si le disque Blu-ray ne peut accueillir que l'option audio de BONUSVIEW, appuyez simplement sur la touche **BONUSVIEW** pour activer/désactiver le mode audio secondaire.

BD-LIVE™

Le lecteur Blu-ray peut accueillir BD-LIVE ; il vous permet de profiter pleinement des services interactifs offerts par la manufacturier du disque grâce à la connexion réseau.

Utilisation d'un disque BD-LIVE

1. Raccordez l'adaptateur LAN (voir en page 29) et vérifiez le réglage réseau (voir pages 46 à 48).
2. Insérez un disque Blu-ray pouvant accueillir BD-LIVE.
3. Sélectionnez BD-LIVE accueilli par le disque avant de pouvoir profiter des différents contenus.

- Le format de disque peut influencer la façon d'utiliser BD-LIVE et ses options peuvent varier.

UTILISATION DE LA FONCTION SIGNET

Cette fonction vous permet de marquer certaines sections d'un disque Blu-ray/DVD à l'aide d'un signet pour les retrouver rapidement par la suite.

Utilisation de la touche MARKER

1. Appuyez sur la touche **MARKER** de la télécommande en cours de lecture.
L'écran des signets apparaît.
 2. Lorsque la scène appropriée apparaît, appuyez sur la touche **ENTER**.
La scène sélectionnée est enregistrée.
 3. Pour mettre un signet sur une autre section, appuyez sur les flèches ◀▶ pour vous déplacer sur la position suivante.
 4. Lorsque la scène appropriée apparaît, appuyez sur la touche **ENTER**.
La scène est enregistrée à la position sélectionnée et l'horodatage du signet s'affiche.
- Répétez les étapes précédentes pour marquer d'autres positions d'un signet.
 - Vous pouvez marquer jusqu'à 8 scènes.

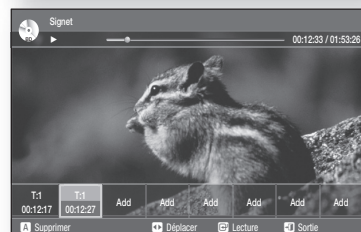
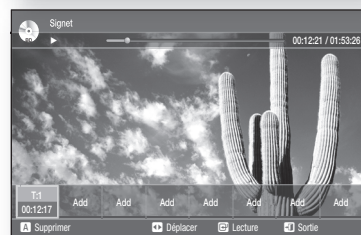
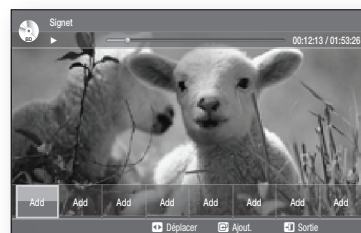

- Les signets disparaissent lorsque le tiroir du disque est ouvert puis refermé.
- L'option de signets est inhibée pour certains disques BD (BD-J).

visionner un film

Lecture d'un signet

1. Appuyez sur la touche **MARKER** de la télécommande en cours de lecture.

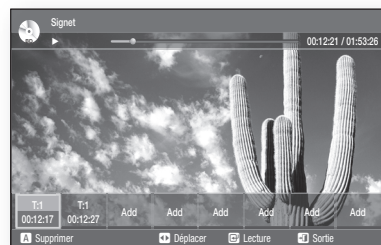

2. Appuyez sur les touches ◀▶ pour sélectionner une scène.
3. Appuyez sur la touche **ENTER** ou **PLAY** (▶) pour lancer la lecture de la scène sélectionnée.

Effacement d'un signet

1. Appuyez sur la touche **MARKER** de la télécommande en cours de lecture.

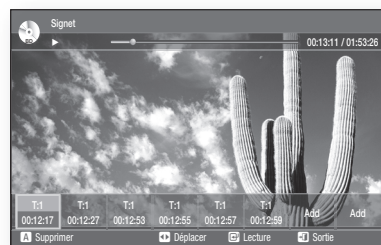

2. Appuyez sur les touches ◀▶ pour sélectionner une scène marquée d'un signet.



3. Appuyez sur la touche **ROUGE (A)** pour supprimer le signet sélectionné.



écouter de la musique

LECTURE D'UN CD AUDIO (CD-DA)



1. Insérez un CD audio (CD-DA) dans le tiroir disque.
La première piste est lue automatiquement.
2. Pour vous déplacer vers la liste de fichiers musicaux, appuyez sur la touche **STOP** ou **RETURN**.
L'écran Liste musicale s'affiche sur votre téléviseur.
3. Appuyez sur les touches **▲▼** pour sélectionner la piste appropriée, puis appuyez sur **ENTER**.

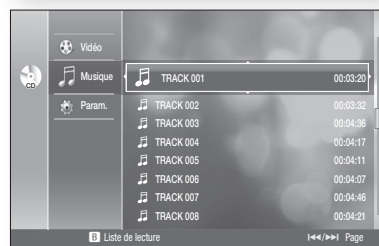
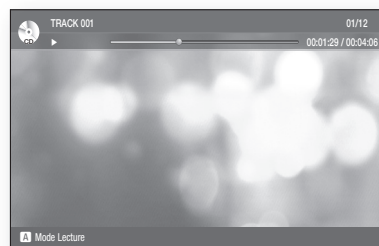

ÉLÉMENTS DE L'ÉCRAN CD AUDIO(CD-DA)

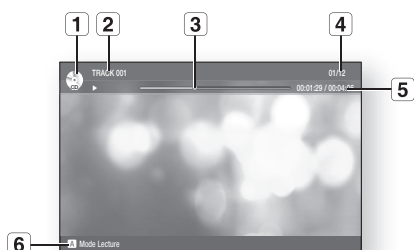

- | | |
|---|-----------------------------------------------------------------------------------------------------------------------|
| 1 | Affiche le type de média. |
| 2 | Piste actuelle (chanson)
Affiche le numéro de la piste en cours de lecture. |
| 3 | Barre d'état de lecture. |
| 4 | Affiche l'index de lecture et le nombre total de pistes. |
| 5 | Actuel/durée totale de la lecture. |
| 6 | Affiche les touches de COULEUR disponibles.
(voir l'utilisation des touches de couleur à la page suivante). |

écouter de la musique

LES TOUCHES DE LA TÉLÉCOMMANDE UTILISÉES POUR LA LECTURE DE DISQUES CD AUDIO (CD-DA)

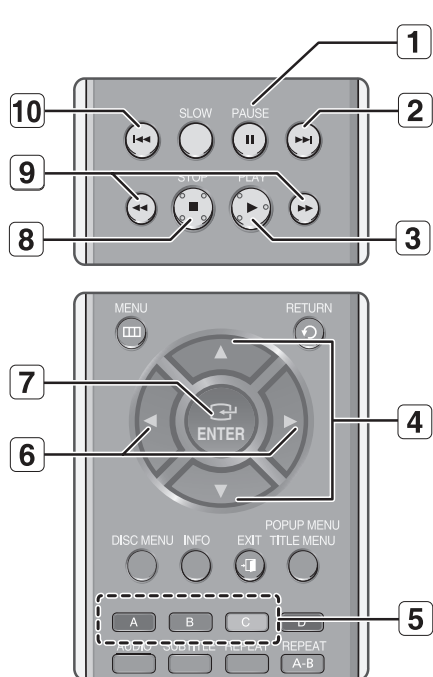

1. **Touche PAUSE** (⏸) : interrompt la lecture.
2. **Touche SAUT** (⏩) : pour lire la piste suivante en mode de lecture. pour vous déplacer page par page dans la Liste de fichiers musicaux ou dans la Liste de lecture.
3. **Touche PLAY** (▶) : effectue la lecture de la piste sélectionnée. Appuyez en cours de lecture pour arrêter momentanément la lecture de la piste actuelle.
4. **Flèches ▲ ▼** : pour sélectionner une piste (chanson) ou un fichier de la Liste des fichiers musicaux ou de la Liste de lecture.
5. **Touches COULEUR : ROUGE (A), VERTE (B), JAUNE (C)**
 - Touche ROUGE (A) : pour sélectionner le mode Répéter en cours de lecture.
 - Touche VERTE (B) : pour passer de la liste de fichiers musicaux à la liste de lecture ou vice versa.
 - Touche JAUNE (C) : pour lire la Liste de lecture.
6. **Flèches ◀ ▶**
 - ▶ : Lit la piste appropriée en fonction de sa position actuelle.
 - ◀ : pour vous déplacer sur le dossier parent.
7. **Touche ENTER** : effectue la lecture de la piste sélectionnée (chanson)
8. **Touche ARRÊT** (⏹) : arrête la lecture de la piste (chanson).
9. **Appuyez sur les touches RECHERCHE** (🔍) : Lecture rapide
10. **Touche SAUTER** (⏪) : Si vous appuyez sur la touche une fois ce délai écoulé, la lecture redémarre à partir du début de piste. Toutefois, si vous appuyez sur cette touche dans les trois secondes suivant le démarrage de la lecture, la piste précédente est alors lue. pour vous déplacer page par page dans la liste de fichiers musicaux ou dans la liste de lecture.

LECTURE EN BOUCLE CD AUDIO(CD-DA)

Appuyez sur la touche **REPEAT** ou **ROUGE (A)** en cours de lecture pour sélectionner le mode approprié.

Normale → → →

- **Normale** : les pistes d'un disque sont lues en ordre d'enregistrement.

- **Répéter la piste**

- **Aléatoire**

l'option Aléatoire vous permet de lire les pistes d'un disque dans un ordre aléatoire.

- **Répéter tout** : Toutes les pistes sont lues en boucle.

- Pour reprendre la lecture normale -

Appuyez plusieurs fois sur la touche **REPEAT** ou **ROUGE (A)** pour reprendre la lecture normale.

Liste de lecture

Permet de créer une liste de lecture contenant jusqu'à 99 pistes.

1. Insérez un CD audio (CD-DA) dans le tiroir disque.
CD audio – la première piste est lue automatiquement.
2. Pour vous déplacer vers la liste de fichiers musicaux, appuyez sur la touche **STOP** ou **RETURN**.
L'écran Liste de fichiers musicaux s'affiche.
3. Appuyez sur la touche **VERTE (B)**.
4. Appuyez sur les touches **▲▼** pour sélectionner une piste, puis appuyez sur la touche **ENTER** pour l'ajouter à la Liste de lecture. Répétez cette procédure pour ajouter des pistes.
5. Si une piste non appropriée se retrouve sur la liste de lecture, appuyez sur la touche **▲▼** pour la sélectionner, puis appuyez sur la touche **ENTER**.
 - La piste sélectionnée s'efface.
6. Appuyez sur la touche **JAUNE (C)** pour lire les pistes sélectionnées. Lorsque la lecture d'une piste est terminée, l'autre débute automatiquement.
7. Appuyez sur la touche **STOP** ou **RETURN** pour modifier la liste de lecture.
8. Pour vous déplacer vers la liste de fichiers musicaux, appuyez sur la touche **VERTE (B)** ou sur **RETURN**.

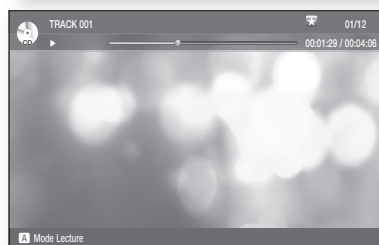
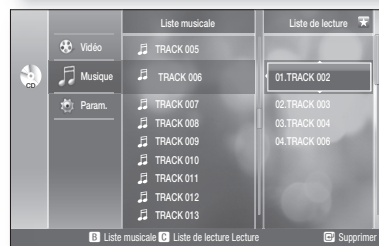
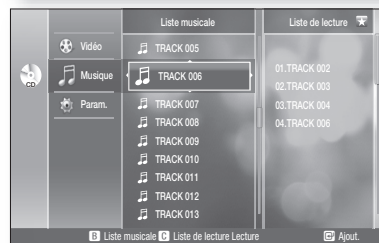
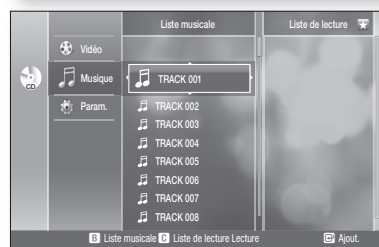
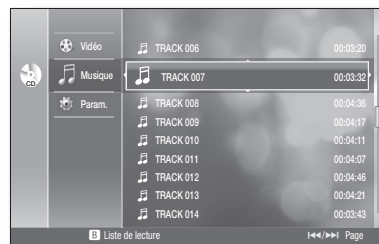

■ Ce lecteur ne peut pas lire les disques MP3 ou JPEG.

dépannage

Avant de contacter le centre de service technique, effectuez les vérifications élémentaires suivantes :

Problème	Solution
La télécommande ne fonctionne pas.	<ul style="list-style-type: none">• Vérifiez les piles dans la télécommande. Il peut s'avérer nécessaire de les remplacer.• Utilisez la télécommande à une distance inférieure à 6 mètres (20 pi).• Retirez les piles et maintenez enfoncée(s) une ou plusieurs touches pendant plusieurs minutes pour purger le microprocesseur à l'intérieur de la télécommande et le réinitialiser. Réinstallez les piles et essayez d'utiliser de nouveau la télécommande.
Le disque n'est pas lu.	<ul style="list-style-type: none">• Assurez-vous que le disque est bien installé, côté étiquette vers le haut.• Vérifiez le code régional du Disque Blu-ray / DVD.
La fonction Menu du Disque (Menu disque) n'apparaît pas.	<ul style="list-style-type: none">• Vérifiez si le disque a un menu.
L'icône  apparaît à l'écran.	<ul style="list-style-type: none">• L'icône s'affiche si vous appuyez sur la mauvaise touche.• Les fonctions ou les actions ne peuvent pas être exécutées à ce moment car :<ol style="list-style-type: none">1. Le logiciel du Disque Blu-ray / DVD l'interdit.2. Le logiciel du Disque Blu-ray / DVD ne peut accueillir la fonction (ex. : les angles).3. La fonction n'est pas disponible pour le moment.4. Vous avez demandé un numéro de titre ou de chapitre ou une heure de recherche hors limites.
Le mode de lecture diffère de la sélection du Param. Menu (Menu de configuration).	<ul style="list-style-type: none">• Certaines fonctions sélectionnées dans le menu de configuration peuvent ne pas fonctionner adéquatement si le disque n'est pas encodé avec la fonction correspondante.
Le format de l'écran ne peut pas être modifié.	<ul style="list-style-type: none">• Le format d'écran est prédéfini par le disque Blu-ray ou DVD.• Cela ne représente pas une anomalie du lecteur.
Aucun son.	<ul style="list-style-type: none">• Assurez-vous d'avoir sélectionné la sortie numérique appropriée dans le menu Options Audio (Configuration audio).
L'écran est bloqué	<ul style="list-style-type: none">• Retirez le disque et appuyez sur la touche ▶▶ (sur le panneau avant) pendant plus de 5 secondes. Tous les réglages retournent aux réglages du fabricant.• Si les réglages par défaut sont rétablis, toutes les données utilisateur stockées sur le support persistant sont supprimées.

Problème	Solution
<p>Si la sortie HDMI est définie sur une résolution que votre téléviseur ne peut accueillir (ex. : 1080p), il se peut que l'image n'apparaisse pas à l'écran.</p>	<ul style="list-style-type: none"> • Retirez le disque et appuyez sur la touche ►► (sur le panneau avant) pendant plus de 5 secondes. Tous les réglages retournent aux réglages du fabricant. • Si les réglages par défaut sont rétablis, toutes les données utilisateur stockées sur le support persistant sont supprimées.
<p>Mot de passe oublié.</p>	<ul style="list-style-type: none"> • Retirez le disque et appuyez sur la touche ►► (sur le panneau avant) pendant plus de 5 secondes. Tous les réglages, incluant le mot de passe, retournent aux réglages du fabricant. Ne pas utiliser sauf si absolument nécessaire. • Si les réglages par défaut sont rétablis, toutes les données utilisateur stockées sur le support persistant sont supprimées.
<p>Si vous rencontrez d'autres difficultés.</p>	<ul style="list-style-type: none"> • Allez sur le contenu et trouvez la section du mode d'emploi contenant les renseignements reliés au problème ; répétez la procédure. • Si le problème persiste, contactez le centre de service technique Samsung agréé le plus près de chez-vous ou composez le 1-800-SAMSUNG.
<p>L'image est déformée et bruitée (parasites)</p>	<ul style="list-style-type: none"> • Assurez-vous que le disque n'est pas sale ou égratigné. • Nettoyez le disque.
<p>Aucune sortie HDMI.</p>	<ul style="list-style-type: none"> • Vérifiez le raccordement entre le téléviseur et la prise HDMI du lecteur Blu-ray. • Vérifiez si votre téléviseur peut accueillir les résolutions d'entrée HDMI 480p / 720p / 1080i / 1080p.
<p>Sortie d'écran HDMI anormale.</p>	<ul style="list-style-type: none"> • Si le téléviseur n'accueille pas le mode HDCP (High-bandwidth Digital Content Protection) (Protection du contenu numérique à large bande passante), des parasites peuvent apparaître à l'écran.



- Si les réglages par défaut sont rétablis, toutes les données utilisateur stockées sur le support persistant sont supprimées.

PROTECTION CONTRE LA COPIE COPY PROTECTION

- En fonction des lois sur les droits d'auteur des États-Unis et d'autres pays, la copie non autorisée, l'utilisation, la distribution ou la modification d'émissions de télévision ou de cassettes vidéo, de supports disques Blu-ray, DVD, CD et d'autre matériel peut mener à des responsabilités civiles et / ou criminelles.
- Plusieurs disques Blu-ray/DVD sont encodés avec une protection contre la copie. De ce fait, vous devriez raccorder votre lecteur Blu-ray directement à votre téléviseur et non pas à un magnétoscope. Le raccordement à un magnétoscope pourrait reproduire une image déformée depuis les disques Blu-ray/DVD protégés contre la copie.
- Ce produit incorpore une technologie de protection des droits d'auteur à l'aide de méthodes revendiquant certains brevets des É-U et d'autres droits de propriété intellectuelle, propres à la Macrovision Corporation et à d'autres propriétaires de droits. L'utilisation de cette technologie de protection des droits d'auteur doit être autorisée par la Macrovision Corporation et est destinée à des seules fins personnelles et autres utilisations de visionnement limitées, sauf avec l'autorisation de la Macrovision Corporation. L'ingénierie inverse et le démontage sont prohibés.
- Cet appareil est assujéti aux brevets des É.-U. ¹ 6,836,549; 6,381,747; 7,050,698; 6,516,132; et 5,583,936.
- En fonction des lois sur les droits d'auteur des États-Unis et d'autres pays, la copie non autorisée, l'utilisation, la distribution ou la modification d'émissions de télévision ou de cassettes vidéo, de supports disques Blu-ray, DVD, CD et d'autre matériel peut mener à des responsabilités civiles et / ou criminelles.
- **Concernant la sortie à balayage progressif des disques Blu-ray :** LES CONSOMMATEURS DOIVENT BIEN REMARQUER QUE TOUS LES TÉLÉVISEURS À HAUTE DÉFINITION NE SONT PAS INTÉGRALEMENT COMPATIBLES AVEC CET APPAREIL ET PEUVENT REPRODUIRE CERTAINES FORMES D'OBJET SUR L'IMAGE. EN CAS DE PROBLÈMES D'IMAGE AVEC LE BALAYAGE PROGRESSIF, NOUS VOUS CONSEILLONS DE BRANCHER L'APPAREIL SUR LA SORTIE « STANDARD DEFINITION (DÉFINITION NORMALE) ». SI DES QUESTIONS SUBSISTENT QUANT À LA COMPATIBILITÉ DE VOTRE TÉLÉVISEUR AVEC CE MODÈLE DE LECTEUR BLU-RAY, VEUILLEZ CONTACTER NOTRE CENTRE DE SERVICE À LA CLIENTÈLE.

Avis de conformité de compatibilité

Les disques ne sont pas TOUS compatibles

- Conformément aux limitations décrites ci-dessous et à celles mentionnées ailleurs dans ce manuel, incluant dans le chapitre sur les types de disques et leurs caractéristiques, les disques suivants peuvent être lus : Les disques préenregistrés de type commercial BD-ROM, DVD-Video et Audio CD, BD-RE, BD-R, DVD-RW / DVD-R et CD-RW / CD-R.
- Les disques de type autre que ceux mentionnés plus haut ne peuvent être lus et ne sont pas destinés à ce lecteur. De plus, certains de ces disques peuvent être incompatibles en fonction de l'une ou plusieurs des raisons mentionnées plus bas.
- Samsung ne peut garantir que ce lecteur peut lire tous les disques portant les logos BD-ROM, BD-RE, BD-R, DVD-Video, DVD-RW / DVD-R et CD-RW / CD-R et ce lecteur peut ne pouvoir répondre à toutes les commandes et caractéristiques de tous les disques. La compatibilité de ces disques et d'autres disques et les problèmes de fonctionnement du lecteur avec de nouveaux formats ou formats existants sont possibles puisque :
 - Le format disque Blu-ray est nouveau et toujours en évolution et ce lecteur peut ne pas exécuter toutes les caractéristiques des disques Blu-ray parce que certaines de ces caractéristiques peuvent être facultatives, certaines nouveautés peuvent avoir été ajoutées au format de disque Blu-ray depuis la production de votre lecteur. D'autres fonctions sont peut-être sujettes à une disponibilité différée ;
 - toutes les versions de nouveau format de disque ou de format existant ne sont pas accueillies par ce lecteur ;
 - les nouveaux formats et les formats existants peuvent être révisés, modifiés, mis à niveau, améliorés et / ou augmentés ;
 - certains disques sont fabriqués de façon à permettre un fonctionnement et / ou des caractéristiques limités ou spécifiques pour la lecture ;
 - certaines de ces caractéristiques peuvent être facultatives, des caractéristiques supplémentaires peuvent avoir été ajoutées après la production de ce lecteur et certaines caractéristiques disponibles peuvent faire l'objet d'une disponibilité différée ;
 - certains disques portant les logos BD-ROM, DVD-Video, BD-RE, BD-R, DVD-RW / DVD-R et CD-RW / CD-R peuvent être de type non standard ;
 - certains disques peuvent ne pas être lus en fonction de leur état physique ou de leur condition d'enregistrement ;
 - certains problèmes ou erreurs se produisent lors de la création du logiciel des disques Blu-ray, DVD et / ou de leur fabrication ;
 - ce lecteur fonctionne d'une façon autre qu'un lecteur DVD standard ou qu'un autre appareil AV ; et / ou
 - pour des raisons mentionnées ailleurs dans ce manuel ou pour d'autres raisons découvertes et affichées par les centres d'aide à la clientèle de SAMSUNG.
- Si vous éprouvez des problèmes de compatibilité ou de manipulation, veuillez contacter un centre d'aide à la clientèle SAMSUNG. Vous pouvez en plus contacter un centre d'aide à la clientèle SAMSUNG pour obtenir des mises à niveau potentielles pour ce lecteur.
- Pour obtenir des renseignements supplémentaires sur les limitations et la compatibilité des disques, reportez-vous aux chapitres Consignes de précautions, avant de lire ce manuel de l'utilisateur, types de disque, caractéristiques et avant d'effectuer une lecture de ce manuel.



GARANTIE LIMITEE A L'ACHETEUR INITIAL

Samsung Electronics Canada Inc. (SECA) garantit ce produit contre tout défaut de fabrication. SECA garantit aussi que si cet appareil ne fonctionne pas convenablement durant la période de garantie SECA se réservera le droit de réparer ou de remplacer l'appareil défectueux. Toutes les réparations sous garantie doivent être effectuées par un Centre de service autorisé SECA.

Le nom et l'adresse du Centre de service le plus près de chez vous peut être obtenu en composant sans frais le 1-800-268-1620 ou en visitant notre site web au www.samsung.ca

Main-d'oeuvre
un (1) an (au comptoir)

Pièces
un (1) an

Pour tous les modèles portatifs, le transport de l'appareil sera la responsabilité du client.

Le reçu de vente original doit être conservé par le client car cela constitue la seule preuve d'achat acceptée.

Le client doit le présenter au Centre de service agréé au moment où il fait la demande d'une réparation sous garantie.

EXCLUSIONS (CE QUI N'EST PAS COUVERT)

Cette garantie ne couvre pas les dommages causés par un accident, un incendie, une inondation, un cas de force majeure, un mauvais usage ou une tension incorrecte. La garantie ne couvre pas une mauvaise installation, une mauvaise réparation, une réparation non autorisée et tout usage commercial ou dommages survenus durant le transport. Le fini extérieur et intérieur de même que les lampes ne sont pas couverts par cette garantie. Les ajustements par le client qui sont expliqués dans le guide de l'utilisateur ne sont pas couverts en vertu de cette garantie. Cette garantie sera automatiquement annulée pour tout appareil qui aurait un numéro de série manquant ou modifié. Cette garantie est valable seulement sur les appareils achetés et utilisés au Canada.

SIÈGE SOCIAL

SAMSUNG ELECTRONIQUE CANADA INC.,
SERVICE À LA CLIENTÈLE
55 STANDISH COURT MISSISSAUGA, ONTARIO L5R 4B2 CANADA
FABRIQUE EN CORÉE
1-800-SAMSUNG (1-800-7267864)
www.samsung.com/ca

Contacter SAMSUNG À TRAVERS LE MONDE

Si vous avez des questions ou commentaires concernant les produits Samsung, veuillez communiquer avec le service à la clientèle SAMSUNG.

Région	Pays	Service à la clientèle ☎	Web Site
North America	CANADA	1-800-SAMSUNG(726-7864)	www.samsung.com/ca
	MEXICO	01-800-SAMSUNG(726-7864)	www.samsung.com/mx
	U.S.A	1-800-SAMSUNG(726-7864)	www.samsung.com/us
Latin America	ARGENTINE	0800-333-3733	www.samsung.com/ar
	BRAZIL	0800-124-421, 4004-0000	www.samsung.com/br
	CHILE	800-SAMSUNG(726-7864)	www.samsung.com/cl
	NICARAGUA	00-1800-5077267	www.samsung.com/latin
	HONDURAS	800-7919267	www.samsung.com/latin
	COSTA RICA	0-800-507-7267	www.samsung.com/latin
	ECUADOR	1-800-10-7267	www.samsung.com/latin
	EL SALVADOR	800-6225	www.samsung.com/latin
	GUATEMALA	1-800-299-0013	www.samsung.com/latin
	JAMAICA	1-800-234-7267	www.samsung.com/latin
	PANAMA	800-7267	www.samsung.com/latin
	PUERTO RICO	1-800-682-3180	www.samsung.com/latin
	REP. DOMINICA	1-800-751-2676	www.samsung.com/latin
	TRINIDAD & TOBAGO	1-800-SAMSUNG(726-7864)	www.samsung.com/latin
	VENEZUELA	0-800-100-5303	www.samsung.com/latin
Europe	COLOMBIA	01-8000112112	www.samsung.com.co
	BELGIUM	02 201 2418	www.samsung.com/be
	CZECH REPUBLIC	800-726-786 (800 - SAMSUNG)	www.samsung.com/cz
	DENMARK	70 70 19 70	www.samsung.com/dk
	FINLAND	030-6227 515	www.samsung.com/fi
	FRANCE	3260 SAMSUNG (€ 0,15/Min) 08 25 08 65 65 (€ 0,15/Min)	www.samsung.com/fr
	GERMANY	01805 - SAMSUNG(726-7864 € 0,14/Min)	www.samsung.de
	HUNGARY	06-80-SAMSUNG(726-7864)	www.samsung.com/hu
	ITALIA	800-SAMSUNG(726-7864)	www.samsung.com/it
	LUXEMBURG	02 261 03 710	www.samsung.com/lu
	NETHERLANDS	0900-SAMSUNG (726-7864 € 0,10/Min)	www.samsung.com/nl
	NORWAY	815-56 480	www.samsung.com/no
	POLAND	0 801 801 881, 022-607-93-33	www.samsung.com/pl
	PORTUGAL	80820-SAMSUNG(726-7864)	www.samsung.com/pt
	SLOVAKIA	0800-SAMSUNG(726-7864)	www.samsung.com/sk
	SPAIN	902-1-SAMSU(72678)	www.samsung.com/es
	SWEDEN	0771-400 200	www.samsung.com/se
	U.K	0845 SAMSUNG (7267864)	www.samsung.com/uk
	EIRE	0818 717 100	www.samsung.com/ie
	AUSTRIA	0800-SAMSUNG(726-7864)	www.samsung.com/at
SWITZERLAND	0800-SAMSUNG(726-7864)	www.samsung.com/ch	
CIS	RUSSIA	8-800-555-55-55	www.samsung.ru
	KAZAKHSTAN	8-10-800-500-55-500	www.samsung.com/kz_ru
	UZBEKISTAN	8-10-800-500-55-500	www.samsung.com/kz_ru
	KYRGYZSTAN	00-800-500-55-500	
	TADJIKISTAN	8-10-800-500-55-500	
	UKRAINE	8-800-502-0000	www.samsung.ua
	LITHUANIA	8-800-77777	www.samsung.lt
	LATVIA	8000-7267	www.samsung.com/lv
ESTONIA	800-7267	www.samsung.ee	
Asia Pacific	AUSTRALIA	1300 362 603	www.samsung.com/au
	NEW ZEALAND	0800 SAMSUNG (0800 726 786)	www.samsung.com/nz
	CHINA	800-810-5858, 400-810-5858, 010-6475 1880	www.samsung.com/cn
	HONG KONG	3698-4698	www.samsung.com/hk
	INDIA	3030 8282, 1800 110011, 1-800-3000-8282	www.samsung.com/in
	INDONESIA	0800-112-8888	www.samsung.com/id
	JAPAN	0120-327-527	www.samsung.com/jp
	MALAYSIA	1800-88-9999	www.samsung.com/my
	PHILIPPINES	1800-10-SAMSUNG(726-7864)	www.samsung.com/ph
	SINGAPORE	1800-SAMSUNG(726-7864)	www.samsung.com/sg
	THAILAND	1800-29-3232, 02-689-3232	www.samsung.com/th
TAIWAN	0800-329-999	www.samsung.com/tw	
VIETNAM	1 800 588 889	www.samsung.com/vn	
Middle East & Africa	TURKEY	444 77 11	www.samsung.com/tr
	SOUTH AFRICA	0860-SAMSUNG(726-7864)	www.samsung.com/za
	U.A.E	800-SAMSUNG (726-7864), 8000-4726	www.samsung.com/ae



SIÈGE SOCIAL
SAMSUNG ELECTRONIQUE CANADA INC.,
55 STANDISH COURT MISSISSAUGA,
ONTARIO L5R 4B2 CANADA
TEL: 1-800-SAMSUNG (1-800-7267864)
www.samsung.com/ca