

BD-P2500

Lecteur de disque Blu-ray manuel d'utilisation

imaginez les possibilités

Nous vous remercions d'avoir choisi ce produit Samsung.

Pour avoir accès à d'avantage de services, veuillez
enregistrer votre produit sur le site

www.samsung.com/global/register



principales fonctions de votre nouveau Lecteur de disque Blu-ray

Caractéristiques du lecteur

Prend en charge plusieurs types de disque

Prend en charge les Blu-ray (BD-ROM, BD-RE, BD-R), DVD Vidéo, DVD-RW/-R (mode V et finalisés uniquement) et les CD audio.

HDMI (High Definition Multimedia Interface- Interface multimédia haute définition)

La technologie HDMI réduit le bruit de l'image en permettant à un signal audio/vidéo numérique pur de passer du lecteur à votre téléviseur.

Certification DivX

La marque DivX® est un format vidéo numérique créé par la société DivX, Inc. Cet appareil certifié DivX ou DivX Ultra prend en charge la lecture des vidéos DivX.



Caractéristiques du disque Blu-ray

Les disques Blu-ray (BD) permettent de stocker jusqu'à 25 Go (simple couche) ou 50 Go (double couche) sur un disque à une face (environ 5 à 10 fois la capacité d'un DVD). Ils prennent également en charge la qualité HD vidéo la plus élevée sur le marché. Une grande capacité assure une qualité vidéo optimale. De plus, le disque Blu-ray a la même taille et la même apparence qu'un DVD.

* Les caractéristiques des disques Blu-ray suivantes varient en fonction du disque.

L'apparence et la navigation des fonctions varient également d'un disque à l'autre.

Tous les disques ne disposent pas nécessairement des caractéristiques indiquées ci-dessous.

Luminosité vidéo

Le format BD-ROM prend en charge trois codecs vidéo avancés, y compris AVC, VC-1 et MPEG-2.

Les résolutions HD vidéo sont également disponibles :

- 1920 x 1080 Haute définition
- 1280 x 720 Haute définition

Pour une lecture haute définition

Pour visionner des contenus haute définition sur des disques Blu-ray, le format HDTV (High Definition Television) est nécessaire. Certains disques peuvent nécessiter l'utilisation de la sortie HDMI du lecteur pour visionner des contenus haute définition. La capacité de visionner des contenus haute définition sur des disques Blu-ray peut être limitée par la résolution de votre téléviseur.

Affichages graphiques

Deux couches vidéo séparées s'affichent par dessus la couche HD vidéo en résolution HD (1920x1080).

Une couche concerne les éléments graphiques précis de l'image, associés aux vidéos (comme les sous-titres), et l'autre comporte les éléments interactifs comme les boutons ou les menus. Différents volets, fondus et effets de défilement peuvent être disponibles sur les deux couches.



Affichage des menus

Prise en charge des graphiques et animations haute résolution de 256 couleurs, dépassant largement les capacités offertes par le DVD-vidéo. Les menus, à la différence de ceux des DVD, sont accessibles pendant la lecture de vidéos.

Effets sonores des menus

Lorsque vous sélectionnez une option de menu ou qu'elle s'affiche en surbrillance sur un disque Blu-ray, vous pouvez entendre des sons de clics de bouton ou une voix donnant des informations sur le menu sélectionné.

Menus multi-page et menus contextuels

Contrairement au DVD vidéo, la lecture ne s'interrompt pas chaque fois que vous accédez à un nouvel écran de menu. Mais grâce à la capacité des disques Blu-ray de pré-charger des données sur le disque sans pour autant interrompre la lecture, un menu peut se composer de plusieurs pages.

Vous pouvez donc parcourir les pages de menu ou sélectionner différents chemins de menu tout en continuant d'écouter et de visionner un film ou une musique.

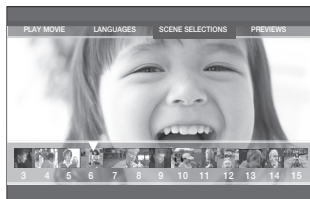

Interactivité

Certains disques Blu-ray peuvent contenir des menus animés et des jeux Trivia.

Diaporamas affichables par l'utilisateur

Les disques Blu-ray vous permettent de parcourir différentes images fixes tout en continuant d'écouter un fichier audio.

Sous-titres

Si le contenu du disque Blu-ray le permet, vous pouvez sélectionner des tailles, couleurs et types de police différents pour les sous-titres. Ceux-ci peuvent également être animés, défiler ou apparaître et disparaître en fondu.

BD-LIVE

Vous pouvez utiliser un disque Blu-ray prenant en charge le BD-LIVE via une connexion réseau afin d'accéder aux différents contenus fournis par le fabricant du disque.

ELEMENTS INCLUS

Vérifiez que les accessoires ci-dessous sont fournis.

		
Câble composite (vidéo), audio G/D	Piles pour la télécommande (taille AAA)	
		
Manuel d'utilisation	Guide de prise en main rapide	Télécommande

informations relatives à la sécurité

ATTENTION

POUR DIMINUER LES RISQUES D'ELECTROCUTION, NE RETIREZ PAS LE COUVERCLE (OU LE CACHE ARRIERE)

AUCUN DES ELEMENTS CONTENUS A L'INTERIEUR N'EST REPARABLE PAR L'UTILISATEUR. CONFIEZ L'ENTRETIEN DE CET APPAREIL A UNE PERSONNE QUALIFIEE.

	ATTENTION RISQUE D'ELECTROCUTION NE PAS OUVRIR	
Ce symbole signale la présence à l'intérieur du produit d'une tension dangereuse qui peut provoquer des chocs électriques ou des blessures corporelles.	ATTENTION : POUR DIMINUER LES RISQUES D'ÉLECTROCUTION, NE RETIREZ PAS LE CACHE (OU LE CACHE ARRIERE). AUCUN DES ÉLÉMENTS INTERNES N'EST RÉPARABLE PAR L'UTILISATEUR. CONFIEZ L'ENTRETIEN DE CET APPAREIL À UNE PERSONNE QUALIFIÉE.	Ce symbole précède les consignes importantes qui accompagnent le produit.

N'installez pas ce produit dans un espace confiné comme une bibliothèque ou un meuble du même type.

AVERTISSEMENT : Pour éviter tout dommage susceptible de provoquer un incendie ou un risque d'électrocution, n'exposez pas l'appareil à la pluie ou à l'humidité.

ATTENTION : LE LECTEUR DE DISQUE BLU-RAY EST EQUIPE D'UN RAYON LASER INVISIBLE QUI PEUT PROVOQUER DE GRAVES LESIONS DUES A DES IRRADIATIONS SI VOUS VOUS Y EXPOSEZ. ASSUREZ-VOUS D'UTILISER LE LECTEUR DE DISQUE BLU-RAY CONFORMEMENT AUX CONSIGNES D'UTILISATION.

ATTENTION

CE PRODUIT UTILISE UN LASER.

TOUTE UTILISATION NON CONFORME AU PRESENT MANUEL D'UTILISATION EN CE QUI CONCERNE LES COMMANDES, LES REGLAGES OU LES PERFORMANCES PEUT ENTRAINER DES RISQUES D'IRRADIATION. N'OUVREZ JAMAIS LES CACHES ET NE REPARAZ PAS L'APPAREIL VOUS-MEME. CONFIEZ L'ENTRETIEN DE VOTRE LECTEUR A UNE PERSONNE QUALIFIEE.

Ce produit est conforme aux normes européennes et se relie à d'autres appareils à l'aide de câbles et de connecteurs blindés. Pour éviter toute interférence électromagnétique avec d'autres appareils électriques (ex. : radios, téléviseurs), utilisez des câbles et des connecteurs blindés pour tous vos branchements.

REMARQUE IMPORTANTE

Le câble d'alimentation de cet appareil est fourni avec une prise moulée munie d'un fusible intégré. La tension du fusible est inscrite sur le côté de la prise comportant les broches. S'il doit être changé, utilisez uniquement un fusible conforme à la norme BS1362 et de même tension.

N'utilisez en aucun cas la prise lorsque le boîtier du fusible est démonté, si celui-ci est détachable. Si le boîtier du fusible doit être remplacé, le nouveau boîtier doit être de la même couleur que le côté de la prise comportant les broches. Des boîtiers de rechange sont disponibles auprès de votre revendeur.

Si la prise intégrée n'est pas adaptée aux prises électriques de votre maison ou si le câble n'est pas suffisamment long pour atteindre une prise, procurez-vous une rallonge conforme aux normes de sécurité ou consultez votre revendeur.

Toutefois, si vous n'avez pas d'autre choix que de couper la prise, retirez-en le fusible et jetez-la en toute sécurité. Pour éviter tout risque d'électrocution, ne branchez pas la fiche à une prise d'alimentation secteur lorsque le cordon est dénudé.

Pour débrancher l'appareil, il convient de retirer la fiche de la prise murale afin que celle-ci soit facilement accessible.

Le produit accompagnant ce manuel d'utilisation est protégé par certains droits de propriété intellectuelle appartenant à des tiers. Cette licence est limitée à une utilisation privée non commerciale par le consommateur final pour les contenus entrant dans le cadre de cette licence.

Aucun droit n'est concédé pour une utilisation à des fins commerciales. Cette licence ne s'applique à aucun autre produit que celui-ci et ne s'étend à aucun autre produit ou procédé conformes aux normes ISO/IEC 11172-3 ou ISO/IEC 13818-3 utilisé ou vendu avec ce produit et n'étant pas exploité sous licence. Cette licence ne couvre que l'utilisation de ce produit pour coder et / ou décoder des fichiers audio conformes aux normes ISO/IEC 11172-3 ou ISO/IEC 13818-3. Aucun droit n'est accordé dans le cadre de cette licence en ce qui concerne les caractéristiques ou les fonctions du produit qui ne sont pas conformes à ces normes.

PRÉCAUTIONS

Consignes de sécurité importantes

Lisez attentivement ces consignes avant d'utiliser l'appareil. Respectez toutes les consignes de sécurité énumérées ci-dessous. Gardez ces consignes à portée de main pour vous y reporter en cas de besoin.

- 1) Lisez ces consignes.
- 2) Conservez ces consignes.
- 3) Tenez compte de tous les avertissements.
- 4) Respectez toutes les consignes.
- 5) N'utilisez pas ce lecteur à proximité de l'eau.
- 6) Nettoyez-le uniquement avec un chiffon sec.
- 7) N'obstruez pas les aérations, installez l'appareil en fonction des instructions du fabricant.
- 8) Ne l'installez pas à proximité d'une source de chaleur comme un radiateur, un climatiseur ou tout autre lecteur (y compris un amplificateur) produisant de la chaleur.
- 9) La fiche polarisée ou la fiche de mise à la terre est équipée d'un dispositif de sécurité important. Une fiche polarisée comporte deux lames dont l'une est plus large que l'autre. Une fiche de mise à la terre comporte deux lames et une troisième broche de mise à la terre. La lame la plus large et la troisième broche sont fournies pour assurer votre sécurité. Si la fiche fournie ne s'insère pas dans votre prise, consultez un électricien pour changer la prise électrique obsolète.
- 10) Placez le cordon d'alimentation de sorte qu'il ne puisse être déformé ou pincé, en particulier au niveau de la fiche, de la prise femelle et des points de sortie de ces éléments.
- 11) Utilisez exclusivement les fixations/accessoires spécifiés par le fabricant.
- 12) Utilisez exclusivement le meuble à roulettes, le support, le trépied ou la table recommandés par le fabricant ou vendus avec le lecteur. Si le lecteur est posé sur un meuble à roulettes, déplacez l'ensemble avec précaution pour éviter de le faire tomber et de vous blesser.
- 13) Débranchez le lecteur en cas d'orage ou lorsqu'il n'est pas utilisé pendant une période prolongée.
- 14) Confiez toutes les réparations à un technicien qualifié. Votre lecteur doit impérativement être réparé lorsqu'il a été endommagé de quelque manière que ce soit : détérioration du cordon ou de la fiche d'alimentation, projection de liquide sur le lecteur, chute d'objets à l'intérieur du lecteur, exposition à la pluie ou à l'humidité, fonctionnement anormal, chute du lecteur.



informations relatives à la sécurité

Consignes pour manipuler l'appareil

- Avant de brancher d'autres appareils au lecteur de disque Blu-ray, assurez-vous qu'ils sont bien éteints.
- Ne déplacez pas le lecteur de disque Blu-ray lors de la lecture d'un disque, sinon, le disque risque de se rayer ou de se casser et les composants internes de l'appareil risquent de s'endommager.
- Ne posez pas de vase rempli d'eau ou de petits objets métalliques sur le lecteur.
- Prenez garde à ne pas insérer votre main dans le tiroir disque.
- N'insérez rien d'autre qu'un disque dans le tiroir disque.
- Des interférences extérieures telles que des éclairs et de l'électricité statique peuvent affecter le fonctionnement du lecteur de disque Blu-ray. Si cela se produit, éteignez et rallumez le lecteur à l'aide du bouton **STANDBY/ON** ou débranchez le cordon d'alimentation de la prise murale et rebranchez-le. Le lecteur fonctionnera à nouveau normalement.
- Assurez-vous de retirer le disque et d'éteindre le lecteur de disque Blu-ray après chaque utilisation.
- Débranchez le cordon d'alimentation CA de la prise secteur lorsque vous ne vous servez pas du lecteur pendant une période prolongée.
- Nettoyez le disque en l'essuyant du centre vers le bord du disque en ligne droite.
- Ne placez pas de liquide à proximité du lecteur.
- Lorsque la prise CA est branchée sur une prise secteur, le lecteur continue de tirer du courant (mode Veille) une fois éteint.
- Évitez toute projection de liquide sur le lecteur et ne placez jamais de récipients contenant un liquide (ex. : vase) dessus.
- Pour débrancher le lecteur, il convient de retirer la fiche de la prise murale afin que celle-ci soit facilement accessible.

Nettoyage du meuble

Pour des raisons de sécurité, assurez-vous de bien avoir débranché le cordon d'alimentation CA de la prise murale.

- N'utilisez pas de benzène, de diluant ou d'autres solvants pour le nettoyage.
- Essayez le meuble à l'aide d'un chiffon doux.

Restrictions de lecture

- Il se peut que le lecteur ne réponde pas à toutes les commandes car certains disques Blu-ray, DVD ou CD ne permettent qu'un fonctionnement limité ou spécifique lors de la lecture. Nous attirons votre attention sur le fait qu'il ne s'agit pas d'un dysfonctionnement du lecteur.
- Samsung ne peut assurer que le lecteur pourra lire tous les disques portant les logos disques Blu-ray, DVD et CD, car les formats sont susceptibles d'évoluer et des problèmes et erreurs peuvent se produire lors de la création d'un logiciel BD, DVD ou CD et/ou la fabrication du disque. Par ailleurs, ce lecteur fonctionne différemment d'un lecteur DVD classique ou de tout autre équipement audiovisuel. Veuillez contacter le service après-vente de SAMSUNG pour toute question ou pour tout problème concernant la lecture des disques Blu-ray, DVD ou CD sur ce lecteur. Nous vous prions également de bien lire la suite de ce manuel d'utilisation pour obtenir plus d'informations sur les restrictions de lecture.

sommaire

PRINCIPALES FONCTIONS DE VOTRE NOUVEAU LECTEUR DE DISQUE BLU-RAY	2	3	Elements inclus
INFORMATIONS RELATIVES À LA SÉCURITÉ	4	4	Attention
	4	5	Précautions
PREMIERS PAS	9	9	Avant de lire le manuel d'utilisation
	9	10	Fiche technique
	9	13	Rangement et manipulation des disques
DESCRIPTION	14	14	Façade
	14	15	Affichage de la façade
	14	16	Panneau arrière
TÉLÉCOMMANDE	17	17	Télécommande
	17	18	A propos des piles
	17	18	A propos des piles
	17	19	Codes TV utilisables
BRANCHEMENTS	20	20	Raccordement à un téléviseur à l'aide d'un câble HDMI (Qualité optimale)
	20	21	Fonction Détection auto HDMI
	20	22	Raccordement à un téléviseur à l'aide d'un câble DVI (Qualité optimale)
	20	23	Raccordement à un téléviseur (composant) (Haute qualité)
	20	24	Raccordement à un téléviseur (vidéo) (Bonne qualité)
	20	25	Raccordement à une chaîne hi-fi (amplificateur 2 canaux)
	20	26	Raccordement à une chaîne hi-fi (amplificateur 7.1 canaux)
	20	27	Raccordement à une chaîne hi-fi (amplificateur Dolby Digital, DTS)
	20	28	Raccordement à une chaîne hi-fi (amplificateur pris en charge par HDMI)
	20	29	Connexion au réseau
	20	30	Avant la lecture
FONCTIONS DE BASE DE VOTRE LECTEUR DE DISQUE BLU-RAY	30	31	Navigation dans les menus à l'écran
	30	31	Lecture d'un disque
	30	32	Réglage de la mélodie d'activation/de désactivation
	30	32	Utilisation des fonctions Recherche et Saut
	30	33	Lecture en vitesse lente/en mode pas à pas
CONFIGURATION DU SYSTÈME	34	34	Réglage de l'heure
	34		
RÉGLAGE DE LANGUE	35	35	Configuration des options de langue
	35		









sommaire

CONFIGURATION AUDIO	36	Configuration des options audio
	38	Configuration des options des haut-parleurs
CONFIGURATION DE L'AFFICHAGE	39	Configuration des options d'affichage
CONFIGURATION HDMI	42	Réglage des options de configuration HDMI
CONFIGURATION DU CONTRÔLE PARENTAL	44	Configuration du contrôle parental
CONFIGURATION DU RÉSEAU	46	Réglage du protocole TCP/IP
	47	Réglage du proxy
	47	Réglage du serveur NTP (utilisé pour retrouver les informations relatives à l'heure depuis le serveur NTP)
	48	Adresse MAC
	48	Connexion Internet BD-LIVE
	49	Gestion des périphériques système
GESTION DU STOCKAGE PERSISTANT		
MISE À NIVEAU DU SYSTÈME	50	Firmware Upgrade
	52	Information système
	52	Notification de mise à niveau du micrologiciel
REGARDER UN FILM	53	Utilisation de la fonction Affichage
	54	Utilisation du menu Disque et des menus contextuel/Titre
	55	Répétition de la lecture
	56	Sélection de la langue de la bande-son
	57	Sélection de la langue de sous-titrage
	57	Changement d'angle de la caméra
	58	Réglages BONUSVIEW (incrustation d'image)
	58	BD-LIVE
	59	Utilisation de la fonction Signet
ÉCOUTER DE LA MUSIQUE	61	Lecture d'un CD AUDIO (CD-DA)
	61	Éléments de l'écran Audio CD(CD-DA)
	62	Boutons de la télécommande servant à la lecture de CD audio (CD-DA)
	62	Répétition Audio CD(CD-DA)
DÉPANNAGE	64	Dépannage
ANNEXE	66	Caractéristiques

AVANT DE LIRE LE MANUEL D'UTILISATION

Assurez-vous d'avoir assimilé les termes suivants avant de passer à la lecture du manuel d'utilisation.

Icônes utilisées dans ce manuel d'utilisation

Icône	Terme	Définition
	BD-ROM	Indique une fonction disponible sur le BD-ROM.
	BD-RE	Indique une fonction disponible sur le BD-RE.
	BD-R	Indique une fonction disponible sur le BD-R.
	DVD-VIDEO	Indique une fonction disponible sur les DVD vidéo ou DVD-R/DVD-RW enregistrés et finalisés en mode Vidéo (Video).
	DVD-RW	Indique une fonction disponible sur DVD-RW. (mode V (V) et finalisé uniquement)
	DVD-R	Indique une fonction disponible sur DVD-R. (mode V (V) et finalisé uniquement)
	Audio CD	Indique une fonction disponible sur un CD de données (CD-R ou CD-RW).
	DivX	Indique une fonction disponible sur les CD-R/-RW, les DVD-R ou sur le disque dur.
	Remarque	Indique des astuces ou des consignes pouvant vous aider à utiliser les différentes fonctions.

Comment utiliser ce manuel d'utilisation

- 1) Veillez à bien connaître les consignes de sécurité avant d'utiliser l'appareil (voir pages 4 à 6).
- 2) En cas de problème, consultez la section Dépannage. (voir pages 64 à 65)







Droits d'auteur

©2008 Samsung Electronics Co.,Ltd.









Tous droits réservés ; interdiction de reproduire ou de photocopier tout ou partie de ce manuel d'utilisation sans l'accord préalable écrit de Samsung Electronics Co.,Ltd.

FICHE TECHNIQUE

Types de disque pouvant être lus

Type de disque	Logo du disque	Contenu enregistré	Nombre de faces gravées	Nombre de minutes de lecture maximal
BD-ROM BD-RE/BD-R		AUDIO + VIDEO	Une face	La durée de lecture dépend du titre
DVD-VIDEO		AUDIO + VIDEO	Une face (12 cm)	240
			Deux faces (12 cm)	480
			Une face (8 cm)	80
			Deux faces (8 cm)	160
DVD-RW (mode V (V) et finalisé uniquement)		AUDIO + VIDEO	12 cm (4,7GB)	480 (EX : longue durée)
DVD-R (mode V (V) et finalisé uniquement)		AUDIO + VIDEO	12 cm (4,7GB)	480 (EX : longue durée)
AUDIO-CD		AUDIO	Une face (12 cm)	74
			Une face (8 cm)	20
DivX		Film DivX	Une face (12 cm)	-
			Une face (8 cm)	-

Logos des disques pouvant être lus

				
Blu-ray Disc	Dolby Digital Plus	Digital Audio	DivX	BD-LIVE
				
Dolby TrueHD	Norme de lecture PAL au Royaume-Uni, en France, en Allemagne, etc	Stéréo	Java	

Disques ne pouvant être lus



- Les disques Blu-ray avec un code régional autre que « Région B ».
- DVD vidéo dont le code régional est différent de "2" ou "ALL".
- HD DVD
- DVD-RAM
- Disque DVD-R 3.9 GB enregistrable.
- DVD-RW(mode VR)
- DVD-ROM/PD/MV-Disc, etc
- CVD/CD-ROM/CDV/CD-G/CD-I/LD

[Remarque]

- Il se peut que certains disques et DVD commerciaux achetés en dehors de votre zone ne puissent pas être lus sur cet appareil. Lorsque vous essayez de lire ces disques, le message "Pas de Disque" (No Disc) ou "Merci de vérifier le code régional du disque" s'affiche.
- Si un disque DVD-R/-RW n'a pas été enregistré correctement au format vidéo DVD, il est impossible à lire.
- Cet appareil ne peut pas lire les CD-RW/CD-R et DVD-RW/-R enregistrés contenant des fichiers au format mpg, mov, wma, mp3 ou JPEG (afficheur de photos numériques).
- Prend en charge la lecture des DivX à partir d'un disque unique.

Code régional

Le lecteur de disque et les disques Blu-ray possèdent des codes régionaux. Ces codes régionaux doivent correspondre pour pouvoir lire un disque. S'ils sont différents, le disque ne peut être lu. Le code régional de ce lecteur de disque Blu-ray est inscrit sur le panneau arrière de l'appareil.

Type de disque	Blu-ray	DVD vidéo
Code régional		

Code régional Blu-ray Disc	Zone
A	Amérique du Nord, Amérique centrale, Amérique du Sud, Corée, Japon, Taiwan, Hong Kong et Asie du Sud-Est.
B	Europe, Groenland, Territoires français, Moyen-Orient, Afrique, Australie et Nouvelle-Zélande.
C	Inde, Chine, Russie, Asie centrale et du Sud.

Code régional du DVD	Zone
1	États-Unis, territoires américains et Canada
2	Europe, Japon, Moyen-Orient, Égypte, Afrique du Sud, Groenland
3	Taiwan, Corée, Philippines, Indonésie, Hong Kong
4	Mexique, Amérique du Sud, Amérique centrale, Australie, Nouvelle-Zélande, îles du Pacifique, Caraïbe
5	Russie, Europe de l'Est, Inde, majorité de l'Afrique, Corée du Nord, Mongolie
6	Chine

Compatibilité du disque Blu-ray

Blu-ray Disk est un format nouveau et en pleine évolution. Des problèmes de compatibilité peuvent donc survenir. Tous les disques ne sont pas compatibles et tous les disques ne peuvent pas être lus. Pour obtenir des renseignements supplémentaires, consultez la section Conformité et compatibilité de ce manuel d'utilisation. Si vous rencontrez des problèmes liés à la compatibilité, veuillez contacter le service après-vente SAMSUNG.



- La lecture peut ne pas fonctionner avec certains types de disque ou lorsque vous effectuez des commandes spécifiques comme les changements d'angle et le réglage du format d'image. Des informations détaillées concernant le disque sont inscrites sur le boîtier. Consultez-les si nécessaire.
- Le disque ne doit pas être sali ou rayé. Les empreintes de doigt, la saleté, la poussière, les rayures ou les dépôts de fumée de cigarette sur la surface d'enregistrement peuvent rendre la lecture du disque impossible.
- Lors de la lecture d'un titre BD-J, le chargement peut prendre plus longtemps que pour un titre normal ou certaines fonctions peuvent être lentes.

Type de disque

❖ BD-ROM

Un disque Blu-ray lit uniquement la mémoire. Un BD-ROM contient des données préenregistrées. Bien qu'ils puissent contenir tout type de données, la plupart des BD-ROM comportent généralement des films au format haute définition pouvant être lus sur des lecteurs Blu-ray. Cet appareil peut lire des BD-ROM commercialisés préenregistrés.

❖ BD-RE/BD-R

Disque Blu-ray réinscriptible/Disque Blu-ray enregistrable. Le format BD-RE/BD-R est idéal pour effectuer des sauvegardes ou enregistrer des vidéos personnelles.

❖ DVD vidéo

- Un DVD (digital versatile disc) peut contenir jusqu'à 135 minutes d'image, 8 langues de bande-son et 32 langues de sous-titrage. Il intègre la compression d'image MPEG-2 et le son Dolby Digital Surround, ce qui vous permet de bénéficier d'images d'une netteté digne du cinéma.
- Lorsque vous passez de la première à la deuxième couche d'un DVD vidéo double couche, des déformations d'image et de son momentanées peuvent se produire. Il ne s'agit pas d'un dysfonctionnement de la part de l'appareil.
- Une fois qu'un DVD-RW/-R enregistré en mode Vidéo (Video) est finalisé, il est converti au format DVD vidéo. Les DVD préenregistrés commercialisés contenant des films sont également appelés DVD vidéo. Cet appareil peut lire des DVD préenregistrés commercialisés (DVD vidéo) contenant des films.

❖ CD audio

- Disque audio sur lequel une bande-son PCM de 44,1 kHz est enregistrée.
- Cet appareil peut lire les CD-R et CD-RW au format audio CD-DA.
- Il se peut que cet appareil ne lise pas certains CD-R ou CD-RW en raison des conditions d'enregistrement.

❖ CD-RW/CD-R

- Utilisez des CD-RW/CD-R de 700 MB (80 minutes). Évitez dans la mesure du possible d'utiliser des disques d'une capacité de 800 MB (90 minutes) ou supérieure car le lecteur pourrait ne pas les lire.
- Si le disque CD-RW/CD-R n'a pas été enregistré comme session fermée, il est possible que le début de la lecture soit retardé ou que tous les fichiers enregistrés ne puissent pas être lus.
- Il se peut que certains CD-RW/CD-R ne puissent pas être lus sur ce lecteur. Cela dépend de l'appareil avec lequel ils ont été gravés. En ce qui concerne les contenus enregistrés sur CD-RW/CD-R à partir de CD pour une utilisation personnelle, la capacité de la lecture peut varier en fonction du disque et du contenu.

❖ Lecture d'un DVD-R

- Une fois qu'un DVD-R enregistré en mode Vidéo est finalisé, il est converti au format DVD vidéo.
- Cet appareil peut lire des DVD-R enregistrés et finalisés à l'aide d'un enregistreur de DVD vidéo Samsung. En revanche, il se peut qu'il soit incapable de lire certains DVD-R en fonction du type de disque et des conditions d'enregistrement.

❖ Lecture d'un DVD-RW

- La lecture des disques DVD-RW n'est possible qu'en mode Vidéo et pour des disques finalisés.
- Une fois qu'un DVD-RW enregistré en mode Vidéo (Video) est finalisé, il est converti au format DVD vidéo. La capacité de lecture peut dépendre des conditions d'enregistrement.

Format du disque

❖ DVD-RW/-R (V)

- Ce format sert à enregistrer des données sur un DVD-RW ou DVD-R. Le disque finalisé pourra être lu par la suite sur le lecteur de disque Blu-ray.

❖ DivX

- CD-RW/-R, DVD-R et disques durs,
- Les fichiers vidéo possédant les extensions suivantes peuvent être lus : .avi, .divx, .AVI, .DIVX
- Format DivX Vidéo (Codec) : DivX 3.11 DivX 4.x DivX 5.x (sans QPEL et GMC)
- Format DivX Audio (Codec) : MP3, MPEG1 Audio Layer 2, AC3, DTS
- Formats de fichier sous-titre pris en charge : .smi, .srt, .sub, .psb, .txt, .ass
- Les disques d'une résolution supérieure à 720 x 576 pixels ne peuvent être lus.

❖ AVCHD (Codec vidéo avancé haute définition)

- Ce lecteur prend en charge les disques au format AVCHD. Ces disques sont normalement enregistrés et lus sur des caméscopes.
- Le format AVCHD est un format numérique de vidéo haute définition.
- Le format MPEG-4 AVC/H.264 est capable de compresser les images avec plus d'efficacité que le format de compression d'image traditionnel.
- Certains disques AVCHD utilisent le format « x.v.Color ».
- Ce lecteur peut lire les disques AVCHD en utilisant le format « x.v.Color ».
- « x.v.Color » est une marque déposée de Sony Corporation.
- « AVCHD » et le logo AVCHD sont des marques déposées de Matsushita Electronic Industrial Co., Ltd. et de Sony Corporation.



- En fonction des conditions d'enregistrement, il est possible que certains disques au format AVCHD ne puissent pas être lus. Les disques au format AVCHD doivent être finalisés.
- Le format « x.v.Color » offre une gamme de couleurs plus large qu'un DVD de caméscope normal.

RANGEMENT ET MANIPULATION DES DISQUES

Manipulation des disques

❖ Forme de disque

- Utilisez des disques de forme normale. En utilisant un disque de forme irrégulière (disque dont la forme est particulière), vous risquez d'endommager le lecteur Blu-ray.

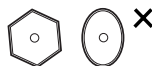

❖ Comment tenir le disque

- Évitez de toucher la surface sur laquelle l'enregistrement est exécuté.



❖ Disques Blu-ray

- Si le lecteur n'est pas utilisé pendant une longue période, retirez le disque Blu-ray du lecteur et rangez-le dans son boîtier.
- Prenez garde à ne pas laisser d'empreintes de doigt ou de ne pas rayer la surface du disque Blu-ray.

❖ DVD-RW et DVD-R

- Nettoyez les disques à l'aide d'un produit spécial pour PD fourni en option (LF-K200DCA1 si disponible en magasin). N'utilisez pas de liquide ou de lingette spécifiques aux CD pour nettoyer les disques DVD-RW/-R.

❖ DVD vidéo, CD Audio

- Enlevez la saleté et les dépôts de votre disque à l'aide d'un chiffon doux.

❖ Onsignes pour manipuler les disques

- N'écrivez pas sur la surface imprimée avec un stylo bille ou un crayon.
- N'utilisez pas de spray de nettoyage pour disque ou de produit antistatique. De même, n'utilisez jamais de produits chimiques volatils tels que le benzène ou des diluants.
- N'apposez pas d'étiquettes ou d'autocollants sur le disque. (N'insérez pas dans le lecteur des disques sur lesquels sont collés des rubans adhésifs ou des restes de colle.)
- N'utilisez pas de caches ou de protection anti-rayures.
- N'utilisez pas de disques imprimés à l'aide d'imprimantes d'étiquettes disponibles sur le marché.
- N'insérez pas de disques déformés ou fissurés.



Rangement du disque

Veillez à ne pas endommager le disque car les données qu'il contient sont extrêmement sensibles à l'environnement.

- Ne laissez pas le disque sous la lumière directe du soleil.
- Maintenez-le dans un endroit frais et aéré.
- Rangez-le verticalement.
- Rangez-le dans une jaquette propre.
- Si vous déplacez soudainement votre disque Blu-ray d'un endroit froid à un endroit chaud, il est possible que de la condensation se forme sur les pièces et sur la lentille, provoquant ainsi des problèmes de lecture. Dans pareil cas, attendez deux heures avant de brancher l'appareil sur la prise d'alimentation. Une fois ce temps écoulé, insérez le disque et essayez à nouveau de le lire.

description

FAÇADE

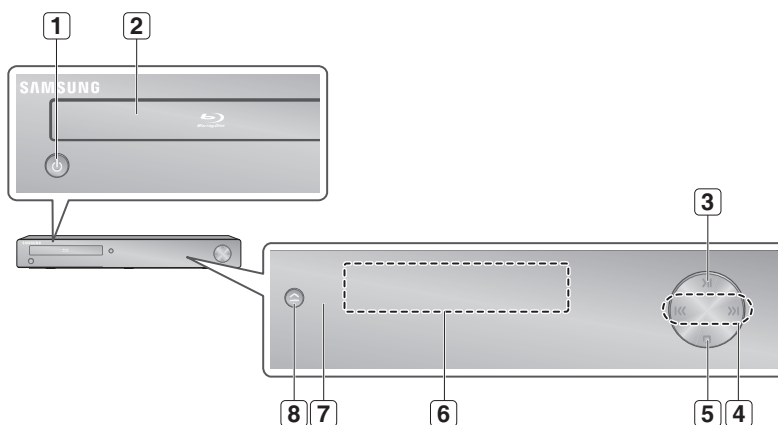

1	BOUTON MARCHE/ARRÊT	Permet d'allumer et d'éteindre le lecteur de disque Blu-ray.
2	TIROIR DISQUE	S'ouvre et permet d'insérer un disque.
3	BOUTON LECTURE/PAUSE	Permet de lire un disque ou de mettre en pause la lecture.
4	BOUTONS RECHERCHE/SAUT	Permet de passer au titre/chapitre/morceau suivant ou de revenir au titre/chapitre/morceau précédent.
5	BOUTON ARRÊT	Permet d'arrêter la lecture du disque.
6	ECRAN	Permet d'afficher l'état de la lecture, l'heure, etc.
7	CAPTEUR DE LA TÉLÉCOMMANDE	Détecte les signaux provenant de la télécommande.
8	BOUTON OPEN/CLOSE	Permet d'ouvrir et de fermer le tiroir disque.

AFFICHAGE DE LA FAÇADE

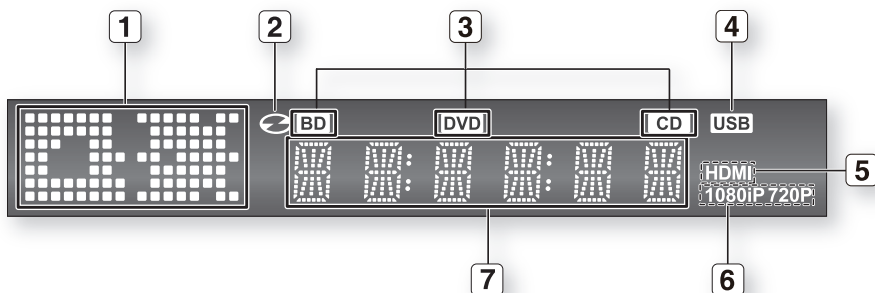

1	Témoin Open/Close associé à la lecture	S'allume lorsque le bouton associé à la lecture et le bouton d'ouverture/de fermeture sont sélectionnés.
2	Témoin du mode Disque	S'allume lorsqu'un disque est inséré dans le tiroir.
3	Témoins de type de disque	S'allume pour indiquer le type de disque situé dans le tiroir.
4	Témoin USB	S'allume lorsqu'un câble USB est connecté.
5	Témoin HDMI	S'allume lorsqu'un câble HDMI est connecté.
6	Témoin de résolution	Indique la résolution 1080p, 1080i ou 720p lorsqu'un câble HDMI ou Composant est connecté.
7	Témoin ÉTAT	Témoin du temps de lecture/de l'état actuel.

description

PANNEAU ARRIÈRE

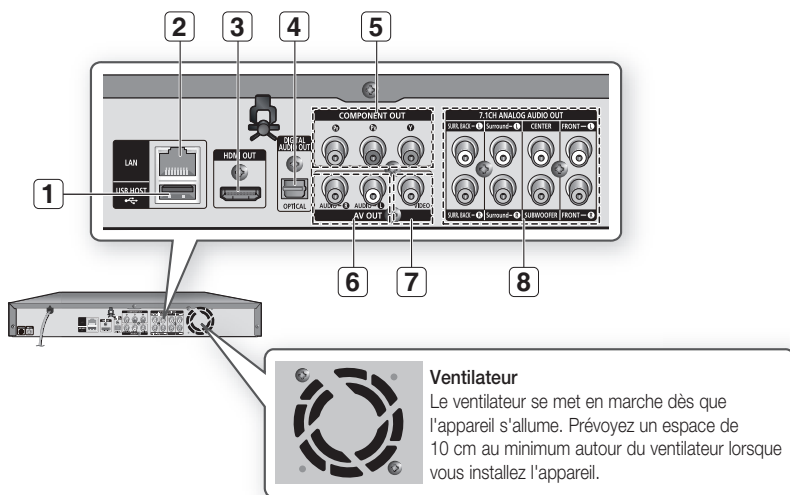

1	USB HOST	Peut être utilisé comme support de stockage local lorsqu'il est connecté au BD-LIVE. Il peut également servir aux mises à niveau logicielles.
2	LAN	Peut être également utilisé pour la connexion au BD-LIVE ou la mise à niveau micrologicielle.
3	HDMI OUT	À l'aide d'un câble HDMI, reliez la borne de sortie HDMI à la borne d'entrée HDMI de votre téléviseur pour obtenir une qualité d'image optimale et à votre récepteur pour obtenir une meilleure qualité sonore.
4	DIGITAL AUDIO OUT (OPTICAL)	Permet de relier le récepteur.
5	COMPONENT VIDEO OUT	Permet de connecter un appareil muni d'une entrée vidéo composant.
6	AUDIO OUT	Permet de connecter l'entrée audio d'appareils externes à l'aide de câbles audio.
7	VIDEO OUT	Permet de connecter l'entrée d'appareils externes à l'aide d'un câble vidéo.
8	7,1CH ANALOG AUDIO OUT	Permet de relier une entrée analogique 7.1 canaux à un amplificateur A/V. (Lors de la connexion d'un Home cinéma ou d'un récepteur 5.1, connectez toutes les prises de sortie audio analogiques du lecteur hormis les sorties ambiophoniques arrière gauche/droite).

- ✍ Les mises à niveau logicielles à l'aide de la prise USB hôte doivent être effectuées uniquement à l'aide d'une mémoire flash USB.
- Les lecteurs USB surdimensionnés peuvent être impossibles à insérer lorsqu'un câble LAN ou HDMI est connecté.

télécommande

TÉLÉCOMMANDE

Insertion des piles dans la télécommande

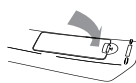
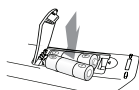

1. Soulevez le capot arrière de la télécommande comme indiqué dans l'illustration..

2. Installez deux piles AAA.
Veuillez à installer les piles en respectant le sens de polarité (+/-) indiqué dans le compartiment.

3. Remettez le capot en place.
La durée de vie des piles est d'environ un an si le téléviseur est utilisé normalement.

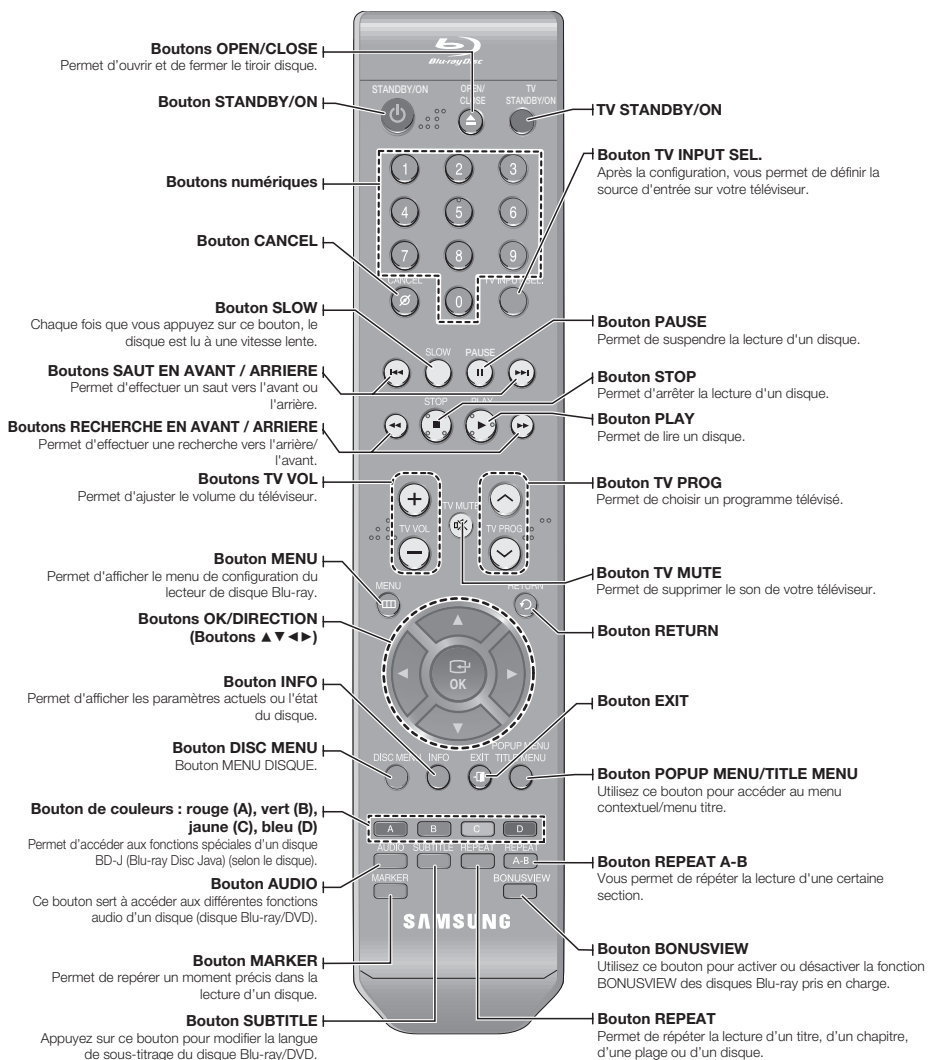

télécommande

A PROPOS DES PILES

Cette télécommande permet de contrôler certaines fonctions sur votre téléviseur.

Elle inclut les boutons de fonction suivants : **TV STANDBY/ON**, **TV PROG \wedge/\vee** , **TV VOL +/-**, **TV MUTE**, **TV INPUT SEL.**.

Afin de déterminer si votre téléviseur est compatible, suivez les instructions ci-dessous.

1. Allumez votre téléviseur.
2. Pointez la télécommande en direction du téléviseur.
3. Appuyez longuement sur le bouton **TV STANDBY/ON** et saisissez le code à deux chiffres correspondant à la marque de votre téléviseur à l'aide des boutons numériques appropriés. (voir la page suivante pour la liste des codes).

Si votre téléviseur est compatible avec la télécommande, il s'éteint.

Il est à présent programmé pour fonctionner avec la télécommande.



- Si plusieurs codes correspondent à la marque de votre téléviseur, essayez-les à tour de rôle jusqu'à ce que vous en trouviez un qui fonctionne.
- Si vous remplacez les piles de la télécommande, vous devrez régler à nouveau le code correspondant à la marque.

Vous pourrez alors commander le téléviseur à l'aide des boutons suivants après avoir actionné le bouton TV.

Bouton	Fonction
TV STANDBY/ON	Permet d'allumer et d'éteindre le téléviseur.
TV INPUT SEL.	Permet de sélectionner une source externe.
TV VOL (+/-)	Permet de régler le volume sonore du téléviseur.
TV PROG (\wedge/\vee)	Permet de sélectionner le canal souhaité.
TV MUTE	Permet d'activer et de désactiver le son.



- Il est possible que les fonctions mentionnées ci-dessus ne puissent pas être activées sur tous les téléviseurs. Si vous rencontrez des problèmes, faites fonctionner le téléviseur directement.

A PROPOS DES PILES

Si la télécommande ne fonctionne pas correctement:

- Vérifiez la polarité +/- des piles (pile sèche)
- Vérifiez que les piles ne sont pas usées.
- Vérifiez qu'aucun obstacle ne bloque le capteur de la télécommande.
- Vérifiez qu'aucun éclairage fluorescent ne se trouve à proximité.

Débarrassez-vous des piles en respectant les mesures environnementales locales en vigueur. Ne les jetez pas avec les ordures ménagères.

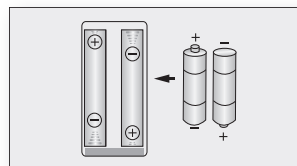

- La batterie rechargeable intégrée à ce produit ne peut pas être remplacée par l'utilisateur. Pour plus d'informations sur son remplacement, contactez votre fournisseur de services.

CODES TV UTILISABLES

Marque	Code
SAMSUNG	TV STANDBY/ON+01, +02, +03, +04, +05, +06, +07, +08, +09
AIWA	TV STANDBY/ON+82
ANAM	TV STANDBY/ON+10, +11, +12, +13, +14, +15, +16, +17, +18
BANG & OLUFSEN	TV STANDBY/ON+57
BLAUPUNKT	TV STANDBY/ON+71
BRANDT	TV STANDBY/ON+73
BRIONVEGA	TV STANDBY/ON+57
CGE	TV STANDBY/ON+52
CONTINENTAL EDISON	TV STANDBY/ON+75
DAEWOO	TV STANDBY/ON+19, +20, +23, +24, +25, +26, +27, +28, +29, +30, +31, +32, +33, +34
EMERSON	TV STANDBY/ON+64
FERGUSON	TV STANDBY/ON+73
FINLUX	TV STANDBY/ON+06, +49, +57
FORMENTI	TV STANDBY/ON+57
FUJITSU	TV STANDBY/ON+84
GRADIENTE	TV STANDBY/ON+70
GRUNDIG	TV STANDBY/ON+49, +52, +71
HITACHI	TV STANDBY/ON+60, +72, +73, +75
IMPERIAL	TV STANDBY/ON+52
JVC	TV STANDBY/ON+61, +79
LG	TV STANDBY/ON+06, +19, +20, +21, +22, +78
LOEWE	TV STANDBY/ON+06, +69
LOEWE OPTA	TV STANDBY/ON+06, +57
MAGNAVOX	TV STANDBY/ON+40
METZ	TV STANDBY/ON+57
MITSUBISHI	TV STANDBY/ON+06, +48, +62, +65
MIVAR	TV STANDBY/ON+52, +77
NEC	TV STANDBY/ON+83
NEWSAN	TV STANDBY/ON+68
NOBLEX	TV STANDBY/ON+66
NOKIA	TV STANDBY/ON+74
NORDMENDE	TV STANDBY/ON+72, +73, +75
PANASONIC	TV STANDBY/ON+53, +54, +74, +75
PHILLIPS	TV STANDBY/ON+06, +55, +56, +57
PHONOLA	TV STANDBY/ON+06, +56, +57
PIONEER	TV STANDBY/ON+58, +59, +73, +74
RADIOLA	TV STANDBY/ON+06, +56
RADIOMARELLI	TV STANDBY/ON+57
RCA	TV STANDBY/ON+45, +46
REX	TV STANDBY/ON+74
SABA	TV STANDBY/ON+57, +72, +73, +74, +75
SALORA	TV STANDBY/ON+74
SANYO	TV STANDBY/ON+41, +42, +43, +44, +48
SCHNEIDER	TV STANDBY/ON+06
SELECO	TV STANDBY/ON+74
SHARP	TV STANDBY/ON+36, +37, +38, +39, +48
SIEMENS	TV STANDBY/ON+71
SINGER	TV STANDBY/ON+57
SINUDYNE	TV STANDBY/ON+57
SONY	TV STANDBY/ON+35, +48
TELEAVA	TV STANDBY/ON+73
TELEFUNKEN	TV STANDBY/ON+67, +73, +75, +76
THOMSON	TV STANDBY/ON+72, +73, +75
THOMSON ASIA	TV STANDBY/ON+80, +81
TOSHIBA	TV STANDBY/ON+47, +48, +49, +50, +51, +52
WEGA	TV STANDBY/ON+57
YOKO	TV STANDBY/ON+06
ZENITH	TV STANDBY/ON+63

branchements

Cette section indique différents modes de branchement du lecteur de disque Blu-ray à d'autres composants externes.

RACCORDEMENT À UN TÉLÉVISEUR À L'AIDE D'UN CÂBLE HDMI (QUALITÉ OPTIMALE)

1. A l'aide de câbles HDMI-HDMI (non fourni), reliez la borne **HDMI OUT** qui se trouve à l'arrière du lecteur de disque Blu-ray à la borne **HDMI IN** de votre téléviseur.
2. Appuyez sur le sélecteur d'entrée de la télécommande de votre téléviseur jusqu'à ce que le signal HDMI du lecteur de disque Blu-ray s'affiche sur l'écran de votre téléviseur.
 - Si vous avez réglé la télécommande de manière à ce qu'elle fonctionne avec votre téléviseur (pages 18 à 19), appuyez sur le bouton **TV INPUT SEL.** de la télécommande et sélectionnez HDMI comme source externe du téléviseur.

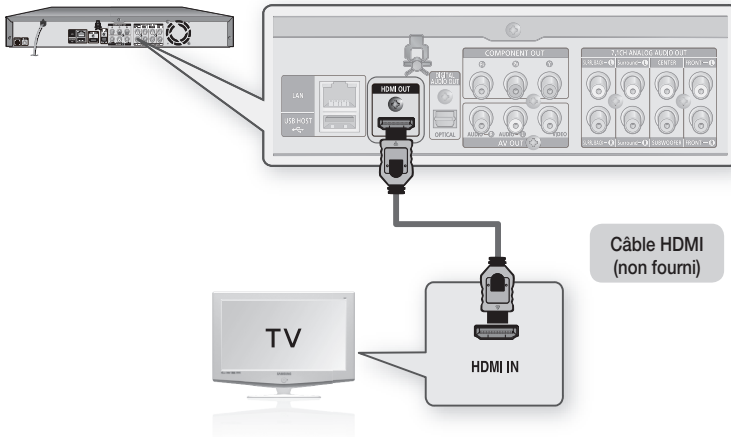

- Si le câble HDMI est raccordé ou retiré pendant la lecture d'un fichier CDDA, la lecture s'interrompt.
- Si le lecteur est connecté à votre téléviseur en mode de sortie HDMI 1080p, vous devez utiliser un câble HDMI haut débit (catégorie 2).

FONCTION DÉTECTION AUTO HDMI

La sortie vidéo du lecteur passe automatiquement en mode HDMI lorsqu'un câble HDMI est raccordé pendant que l'appareil est sous tension (voir page 41).



- Selon votre téléviseur, il est possible que certaines résolutions de sortie HDMI ne fonctionnent pas. Veuillez vous reporter au manuel d'utilisation de votre téléviseur.
- Si vous reliez le lecteur au téléviseur à l'aide d'un câble HDMI, la sortie du lecteur de disque Blu-ray se règle automatiquement sur la résolution de sortie HDMI dans les 10 secondes.
- Si les câbles Composant et HDMI sont branchés tous les deux, le mode HDMI est sélectionné automatiquement. (reportez-vous à la page 41)
- Lorsque vous raccordez le lecteur au téléviseur à l'aide du câble HDMI pour la première fois ou lorsque vous le raccordez à un nouveau téléviseur, la résolution de sortie HDMI est automatiquement réglée sur le niveau maximal proposé par le téléviseur.
- Si vous raccordez un téléviseur Samsung au lecteur de disque Blu-ray disc à l'aide d'un câble HDMI, vous pouvez contrôler aisément le fonctionnement du lecteur avec la télécommande du téléviseur. (disponible uniquement avec les téléviseurs Samsung prenant en charge la fonction Anynet+.) (reportez-vous aux pages 42-43)

• HDMI (High Definition Multimedia Interface – Interface multimédia haute définition)

Le HDMI est une interface qui permet la transmission par voie numérique de données audio et vidéo à l'aide d'un simple connecteur. Lorsque vous utilisez le HDMI, le lecteur de disque Blu-ray transmet un signal numérique audio et vidéo et affiche une image claire sur un téléviseur disposant d'une prise d'entrée HDMI.

• Description du raccordement HDMI

Connecteur HDMI : prend en charge les données vidéo et audio numériques non compressées (LPCM ou Bitstream).

- Le HDMI ne transmet qu'un signal numérique pur au téléviseur.
- Si le téléviseur ne prend pas en charge la protection HDCP (High-bandwidth Digital Content Protection - Protection du contenu numérique sur large bande passante), un bruit aléatoire est transmis à l'écran.

• Pourquoi Samsung utilise-t-il le HDMI?

Les téléviseurs analogiques requièrent un signal vidéo/audio analogique. Toutefois, lorsque vous lisez un disque Blu-ray/DVD, les données transmises au téléviseur sont numériques. Vous avez donc besoin d'un convertisseur numérique-analogique (sur le lecteur de disque Blu-ray) ou d'un convertisseur analogique-numérique (sur le téléviseur). Lors de la conversion, la qualité de l'image se détériore en raison du bruit et de la perte de signal.

La technologie HDMI est de meilleure qualité, car elle ne nécessite aucune conversion numérique-analogique et elle est constituée d'un signal numérique pur entre le lecteur et votre téléviseur.

• Que signifie HDCP?

Le système HDCP (High-bandwidth Digital Content Protection - Protection du contenu numérique sur large bande passante) vise à empêcher les données disque Blu-ray/DVD émises par le biais de la technologie HDMI d'être copiées. Il offre un lien numérique sûr entre une source vidéo (ordinateur, DVD, etc.) et un écran (téléviseur, projecteur, etc.). Les données sont codées au niveau de la source afin d'empêcher les copies non autorisées.

• Qu'est-ce que Anynet+ ?

Anynet+ est une fonction pratique qui permet de contrôler conjointement cet appareil et les téléviseurs Samsung possédant également cette fonction.

- Si votre téléviseur Samsung a un logo **Anynet+**, il prend en charge la fonction Anynet+.
- Si vous mettez le lecteur sous tension et insérez un disque, le lecteur commence la lecture du disque; le téléviseur se met automatiquement en marche et passe en mode HDMI.
- Si vous mettez le lecteur sous tension et appuyez sur le bouton Play alors qu'un disque est déjà inséré, le téléviseur se met automatiquement en marche et passe en mode HDMI.

branchements

RACCORDEMENT À UN TÉLÉVISEUR À L'AIDE D'UN CÂBLE DVI (QUALITÉ OPTIMALE)

1. A l'aide de câbles HDMI-DVI, reliez la borne **HDMI OUT** qui se trouve à l'arrière du lecteur de disque Blu-ray à la borne **DVI IN** de votre téléviseur.
2. A l'aide des câbles audio, reliez les bornes **AUDIO OUT (rouge et blanche)** qui se trouvent à l'arrière du lecteur aux bornes **AUDIO IN (rouge et blanche)** de votre téléviseur.
Allumez le lecteur de disque Blu-ray et le téléviseur.
3. Appuyez sur le sélecteur d'entrée de la télécommande de votre téléviseur jusqu'à ce que le signal DVI du lecteur de disque Blu-ray s'affiche sur l'écran de votre téléviseur.
 - Si vous avez réglé la télécommande de manière à ce qu'elle fonctionne avec votre téléviseur (pages 18 à 19), appuyez sur le bouton **TV INPUT SEL.** de la télécommande et sélectionnez HDMI comme source externe du téléviseur.

Brancher le câble HDMI alors que le lecteur de disque Blu-ray est sous tension entraîne le réglage automatique de la sortie vidéo du lecteur sur la mode HDMI (voir page 41).



- Selon votre téléviseur, il est possible que certaines résolutions de sortie HDMI ne fonctionnent pas. Veuillez vous reporter au manuel d'utilisation de votre téléviseur.
- Si un câble HDMI-DVI est branché sur le téléviseur, la résolution de sortie du lecteur de disque Blu-ray est réglée automatiquement sur HDMI dans les 10 secondes.
- Si les câbles Composant et HDMI sont branchés tous les deux, le mode HDMI est sélectionné automatiquement (reportez-vous à la page 41).
- Lorsque vous raccordez le lecteur au téléviseur à l'aide du câble HDMI pour la première fois ou lorsque vous le raccordez à un nouveau téléviseur, la résolution de sortie HDMI est automatiquement réglée sur le niveau maximal proposé par le téléviseur.
- Si le câble HDMI est raccordé ou retiré pendant la lecture d'un fichier CDDA, la lecture s'interrompt.

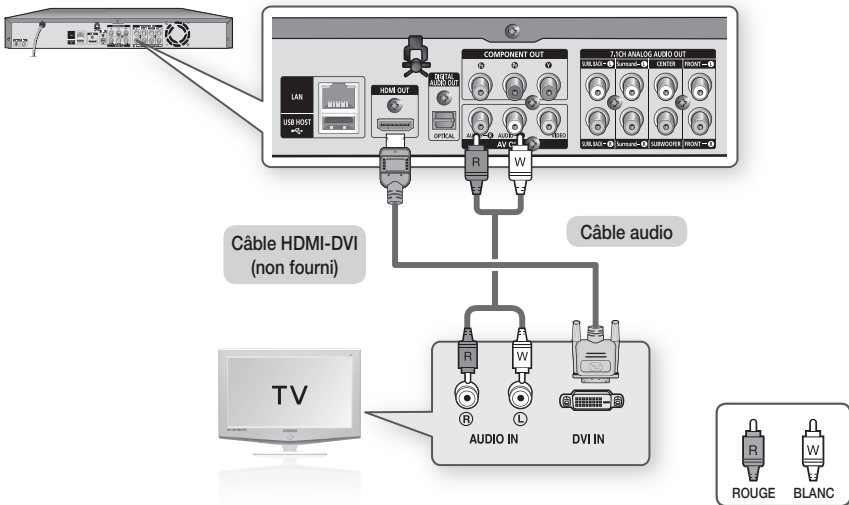

RACCORDEMENT À UN TÉLÉVISEUR (COMPOSANT) (HAUTE QUALITÉ)

- Raccordement à votre téléviseur à l'aide de câbles vidéo Composant.
 - Vous profiterez d'images de haute qualité, avec un rendu de couleurs optimal. Le raccordement composant vidéo décompose l'image en signaux noirs et blancs (Y), bleus (Pb) et rouges (Pr), permettant ainsi de fournir des images claires et nettes. (Les signaux audio sont transmis par la sortie audio.)
1. A l'aide des câbles vidéo composants, reliez les bornes **COMPONENT VIDEO OUT** qui se trouvent à l'arrière du lecteur de disque Blu-ray aux bornes **COMPONENT IN** de votre téléviseur.
 2. A l'aide des câbles audio, reliez les bornes **AUDIO OUT (rouge et blanche)** qui se trouvent à l'arrière du lecteur de disque Blu-ray et le téléviseur.
 3. Appuyez sur le sélecteur d'entrée de la télécommande de votre téléviseur jusqu'à ce que le signal Composant du lecteur de disque Blu-ray s'affiche sur l'écran de votre téléviseur.
 - Si vous avez réglé la télécommande de manière à ce qu'elle fonctionne correctement avec votre téléviseur (pages 18 à 19), appuyez sur le bouton **TV INPUT SEL.** de la télécommande et sélectionnez **COMPOSANT** comme source externe du téléviseur.

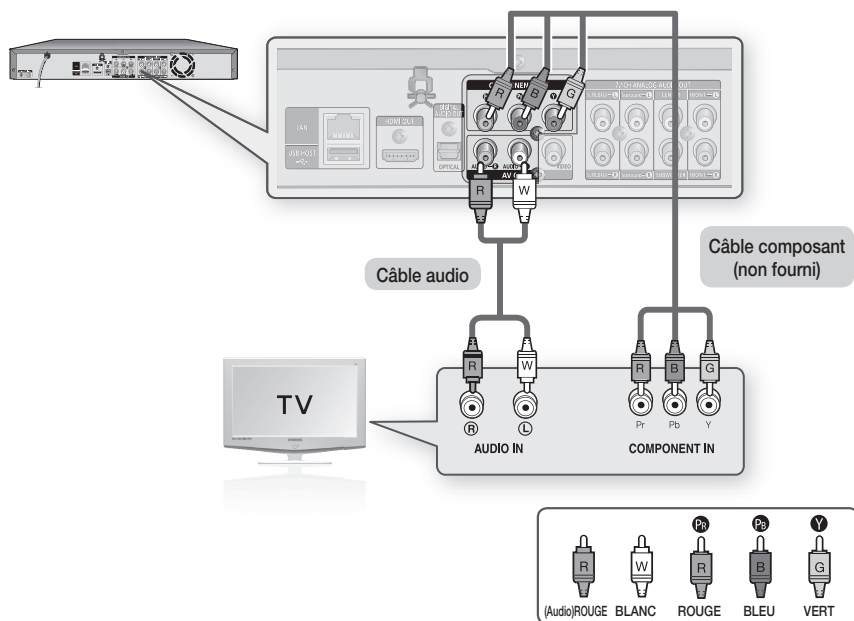

- Selon le fabricant, les bornes « composant » de votre téléviseur peuvent être indiquées par « R-Y, B-Y, Y » ou « Cr, Cb, Y » au lieu de « PR, PB, Y ». Le nombre et l'emplacement des bornes peuvent varier selon les téléviseurs. Veuillez vous reporter au manuel d'utilisation de votre téléviseur.
- En fonction du type de disque, vous pouvez choisir parmi différents réglages de résolution pour les disques Blu-ray (1080i, 720p, 576p/480p ou 576i/480i). (voir page 41).
- La résolution réelle peut différer du réglage dans le menu PARAM. si les câbles Composant et HDMI sont raccordés. La résolution peut également être différente selon le disque (reportez-vous à la page 41).
- Lors de la lecture d'un DVD, si les prises HDMI et Composant sont toutes les deux connectées et que vous sélectionnez le mode Composant, le menu Options d'affichage affiche la résolution de sortie 1080p. La résolution est réellement de 576i/480i.

branchements

RACCORDEMENT À UN TÉLÉVISEUR (VIDÉO) (BONNE QUALITÉ)

1. A l'aide des câbles vidéo/audio, reliez les bornes **VIDEO (jaune)/AUDIO OUT (rouge et blanche)** situées à l'arrière du lecteur aux bornes **VIDEO (jaune)/AUDIO IN (rouge et blanche)** de votre téléviseur.
2. Allumez le lecteur de disque Blu-ray et le téléviseur.
3. Appuyez sur le sélecteur d'entrée de la télécommande du téléviseur jusqu'à ce que le signal vidéo du lecteur de disque Blu-ray s'affiche sur l'écran de votre téléviseur.
 - Si vous avez réglé la télécommande de manière à ce qu'elle fonctionne avec votre téléviseur (pages 18 à 19), appuyez sur le bouton **TV INPUT SEL.** de la télécommande et sélectionnez VIDEO comme source externe du téléviseur.

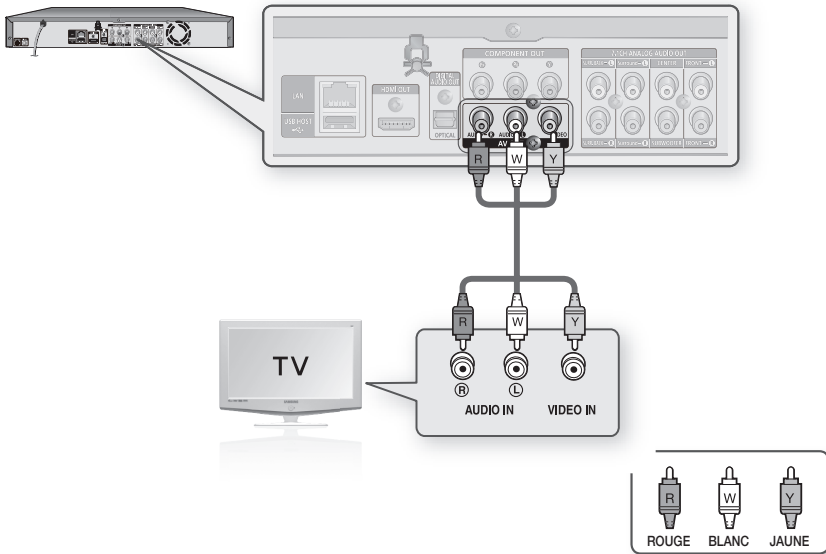

- Un bruit peut être généré lorsque le câble audio est trop proche du câble d'alimentation.
- Si vous souhaitez raccorder un amplificateur, veuillez vous reporter à la page de connexion de l'amplificateur. (reportez-vous aux pages 25 à 28)
- Le nombre et l'emplacement des bornes peuvent varier selon les téléviseurs. Veuillez vous reporter au manuel d'utilisation de votre téléviseur.
- Si votre téléviseur n'est équipé que d'une seule borne d'entrée audio, reliez-la à la borne [AUDIO OUT] [gauche] (blanche) du lecteur de disque Blu-ray.
- La source VIDEO est toujours sortie avec une résolution 576i/480i, quelle que soit la résolution définie dans le menu PARAM. (reportez-vous à la page 41).

RACCORDEMENT À UNE CHAÎNE HI-FI (AMPLIFICATEUR 2 CANAUX)

1. A l'aide des câbles audio, reliez les bornes **AUDIO OUT (rouge et blanche)** qui se trouvent à l'arrière du lecteur aux bornes **AUDIO IN (rouge et blanche)** de votre amplificateur.
2. A l'aide des câbles de signaux vidéo, reliez les bornes **HDMI**, **COMPONENT** ou **VIDEO OUT** situées à l'arrière du lecteur de disque Blu-ray aux bornes **HDMI**, **COMPONENT** ou **VIDEO IN** du téléviseur conformément aux indications des pages 20 à 24.
3. Allumez le lecteur de disque Blu-ray, le téléviseur et l'amplificateur.
4. Appuyez sur le bouton de sélection d'entrée de l'amplificateur pour sélectionner l'entrée externe afin que le son soit émis par le lecteur de disque Blu-ray. Reportez-vous au manuel d'utilisation de l'amplificateur pour définir l'entrée audio de l'amplificateur.

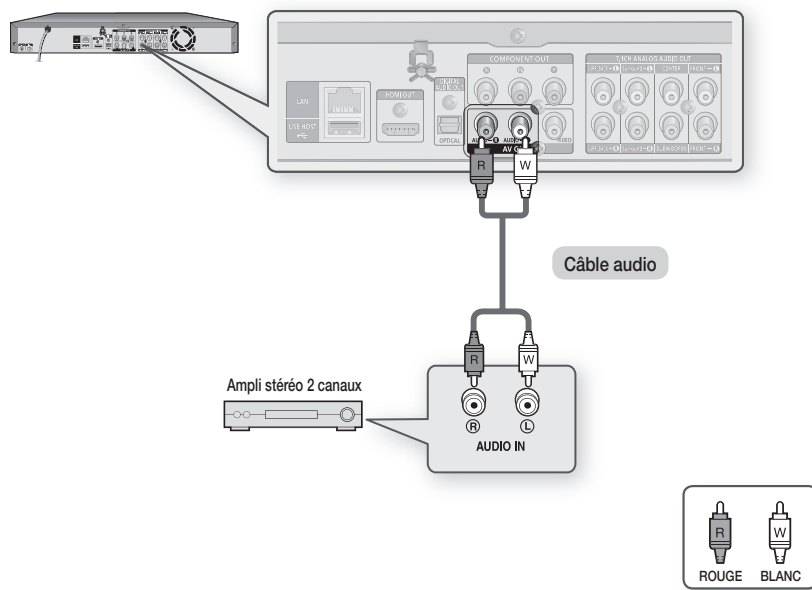

- Fabriqué sous licence par Dolby Laboratories. « Dolby » et le symbole représentant deux D sont des marques déposées de Dolby Laboratories.
- Manufactured under license under U.S. Patent #: 5,451,942; 5,956,674; 5,974,380; 5,978,762; 6,487,535 & other U.S. and worldwide patents issued & pending. DTS is a registered trademark and the DTS logos, Symbol, DTS-HD and DTS-HD Advanced Digital Out are trademarks of DTS, Inc. © 1996-2007 DTS, Inc. All Rights Reserved.

RACCORDEMENT À UNE CHAÎNE HI-FI (AMPLIFICATEUR 7.1 CANAUX)

1. A l'aide des câbles audio, raccordez les bornes **7.1 ANALOG AUDIO OUT (Front R, Front L, CENTER, SUBWOOFER, Surround L, Surround R, SURR.BACK L, SURR.BACK R)**, situées à l'arrière du lecteur disques Blu-Ray, aux bornes **7.1 Channel ANALOG AUDIO IN (Front R, Front L, CENTER, SUBWOOFER, Surround L, Surround R, SURR.BACK L, SURR.BACK R)** de votre amplificateur.
2. A l'aide des câbles de signaux vidéo, reliez les bornes **HDMI, COMPONENT** ou **VIDEO OUT** situées à l'arrière du lecteur disques Blu-Ray aux bornes **HDMI, COMPONENT** ou **VIDEO IN** du téléviseur, conformément aux indications figurant pages 20 à 24.
3. Allumez le lecteur disques Blu-Ray, le téléviseur et l'amplificateur.
4. Appuyez sur le bouton de sélection d'entrée de l'amplificateur pour sélectionner l'entrée externe afin que le son soit émis par le lecteur disques Blu-Ray. Reportez-vous au manuel d'utilisation de l'amplificateur pour définir l'entrée audio de l'amplificateur.

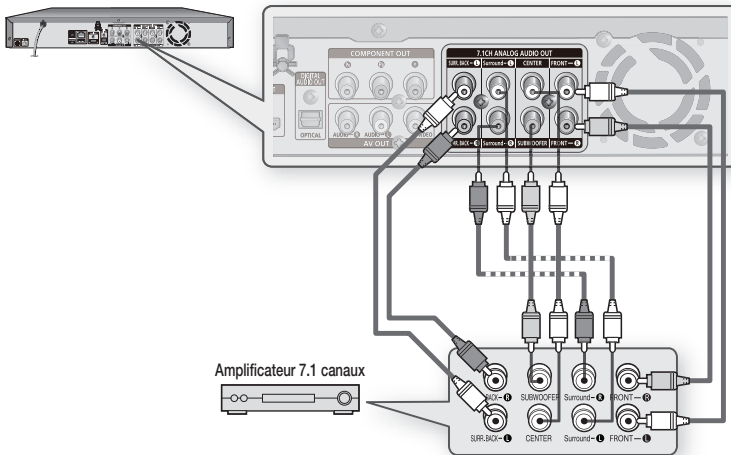

- Baissez le volume sonore lorsque vous allumez l'amplificateur. Un bruit violent et soudain pourrait endommager les haut-parleurs ainsi que vos oreilles.
- Veuillez régler le son sur l'écran de menu en fonction de l'amplificateur. (reportez-vous aux pages 36 à 37)
- L'emplacement des bornes peut varier selon l'amplificateur. Veuillez vous reporter au manuel d'utilisation de votre amplificateur.
- Les sorties avant gauche et droite de votre lecteur et l'amplificateur 7.1 canaux doivent être connectées pour que le son du menu Disque de certains disques Blu-Ray soit audible.
- Pour raccorder le lecteur à un Home cinéma ou un récepteur 5.1 canaux, raccordez toutes les prises de sortie audio analogiques du lecteur aux sorties ambisoniques arrière gauche et droite.

RACCORDEMENT À UNE CHAÎNE HI-FI (AMPLIFICATEUR DOLBY DIGITAL, DTS)

1. Utilisation du câble optique (non fourni), reliez la borne **DIGITAL AUDIO OUT (OPTICAL)** située à l'arrière du lecteur de disque Blu-ray à la borne **DIGITAL AUDIO IN (OPTICAL)** de votre amplificateur.
2. A l'aide des câbles de signaux vidéo, reliez les bornes **HDMI**, **COMPONENT** ou **VIDEO OUT** situées à l'arrière du lecteur de disque Blu-ray aux bornes **HDMI**, **COMPONENT** ou **VIDEO IN** du téléviseur, conformément aux indications figurant pages 20 à 24.
3. Allumez le lecteur de disque Blu-ray, le téléviseur et l'amplificateur.
4. Appuyez sur le bouton de sélection d'entrée de l'amplificateur pour sélectionner l'entrée externe afin que le son soit émis par le lecteur de disque Blu-ray. Reportez-vous au manuel d'utilisation de l'amplificateur pour définir l'entrée audio de l'amplificateur.

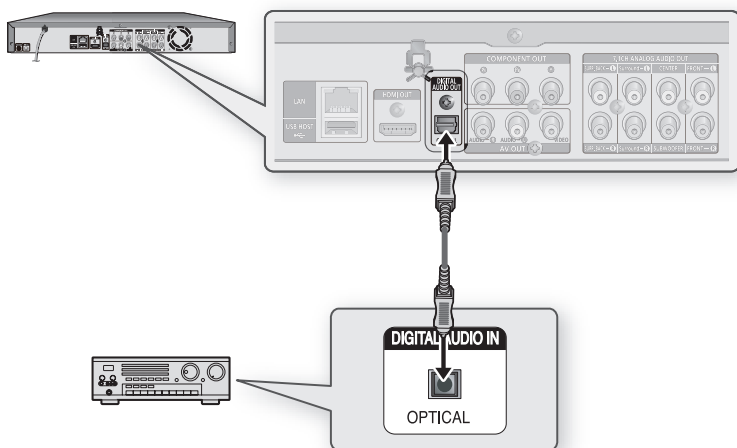

- Baissez le volume sonore lorsque vous allumez l'amplificateur. Un bruit violent et soudain pourrait endommager les haut-parleurs ainsi que vos oreilles.
- Veuillez régler le son sur l'écran de menu en fonction de l'amplificateur (reportez-vous aux pages 35 à 36).
- L'emplacement des bornes peut varier selon l'amplificateur. Veuillez vous reporter au manuel d'utilisation de votre amplificateur.
- Avec ce branchement, le son des disques ayant une bande son LPCM est diffusé uniquement sur les deux canaux avant.

branchements

RACCORDEMENT À UNE CHAÎNE HI-FI (AMPLIFICATEUR PRIS EN CHARGE PAR HDMI)

1. A l'aide de câbles HDMI-HDMI(non fourni), reliez la borne **HDMI OUT**, située à l'arrière du lecteur de disque Blu-ray, à la borne **HDMI IN** de votre amplificateur.
2. A l'aide du câble HDMI-HDMI, reliez la borne **HDMI OUT** de l'amplificateur à la borne **HDMI IN** de votre téléviseur.
3. Allumez le lecteur de disque Blu-ray, le téléviseur et l'amplificateur.
4. Appuyez sur le bouton de sélection d'entrée de l'amplificateur pour sélectionner l'entrée externe afin que le son soit émis par le lecteur de disque Blu-ray. Reportez-vous au manuel d'utilisation de l'amplificateur pour définir l'entrée audio de l'amplificateur.

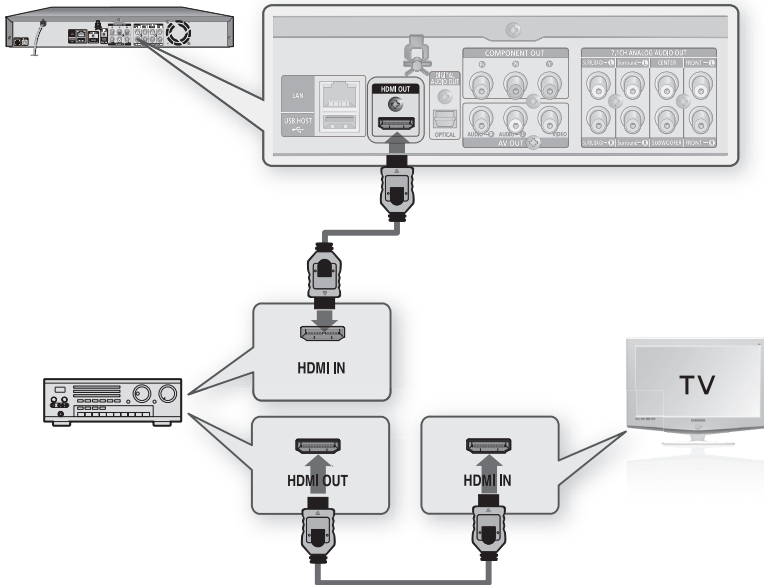

- Baissez le volume sonore lorsque vous allumez l'amplificateur. Un bruit violent et soudain pourrait endommager les haut-parleurs ainsi que vos oreilles.
- Veuillez régler le son sur l'écran de menu en fonction de l'amplificateur (reportez-vous aux pages 35 à 36).
- L'emplacement des bornes HDMI peut varier selon l'amplificateur. Veuillez vous reporter au manuel d'utilisation de votre amplificateur.

CONNEXION AU RÉSEAU

Vous pouvez utiliser un adaptateur LAN pour la connexion au BD-LIVE ou mettre à niveau le micrologiciel actuel.

1. A l'aide du câble Direct LAN (câble UTP, non inclus), reliez la borne LAN qui se trouve à l'arrière du lecteur de disque Blu-ray à la borne LAN de votre modem.
 - Branchez-le pour accéder au service BD-LIVE.
 - Connectez-vous pour des mises à niveau logicielles à partir du serveur de mise à niveau Samsung.

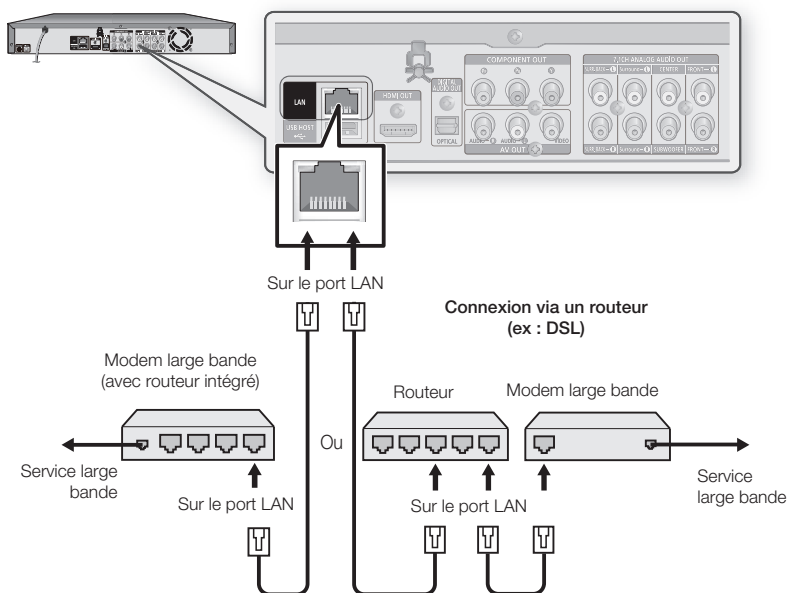

- Il est possible que l'accès Internet au serveur de mise à jour Samsung ne soit pas autorisé, selon le routeur que vous utilisez ou le contrat avec votre fournisseur d'accès.
Pour de plus amples informations, contactez votre fournisseur d'accès Internet.
- Pour les utilisateurs DSL, passez par un routeur pour la connexion au réseau.

fonctions de base de votre lecteur de disque Blu-ray

Cette section présente les fonctions de lecture de base et la lecture par type de disque.

AVANT LA LECTURE

- Mettez votre téléviseur sous tension et réglez-le sur l'entrée vidéo correcte (l'entrée à laquelle le lecteur Blu-ray est connecté).
- Si vous avez branché une chaîne hi-fi externe, mettez-la sous tension et réglez-la sur l'entrée audio appropriée.

L'écran suivant s'affiche lorsque vous appuyez sur le bouton **STANDBY/ON** pour la première fois après le branchement du lecteur.

Si vous souhaitez choisir une langue, appuyez sur un bouton **numérique**. (Cet écran ne s'affiche que lorsque vous branchez le lecteur pour la première fois.) Si la langue de l'écran de démarrage n'est pas réglée, les réglages peuvent changer chaque fois vous mettez l'appareil sous ou hors tension. Il est donc préférable que la langue de votre choix soit sélectionnée. Une fois que vous avez sélectionné une langue de menu, vous pouvez la changer en appuyant pendant plus de 5 sec. sur le bouton **▶▶** qui se trouve sur la façade de l'appareil, pendant que celui-ci ne contient pas de disque. Ensuite, la fenêtre **SELECTION DE LA LANGUE DU MENU** s'affiche à nouveau et vous permet de redéfinir la langue de votre choix.



- Disques pouvant être lus sur ce lecteur (concernant les disques suivants, la capacité de lecture peut varier en fonction des conditions d'enregistrement).
 - BD-ROM
 - BD-RE
 - BD-R
 - DVD-R
 - DVD-RW (mode V)
 - CD-RW/CD-R
 - DivX
 - Selon le type de disque ou les conditions d'enregistrement, il se peut que certains CD-RW/CD-R et DVD-R ne puissent être lus sur cet appareil.
- Disques qui ne peuvent pas être lus sur ce lecteur.
 - HD DVD
 - DVD+RW
 - DVD+R
 - DVD-ROM
 - DVD-RAM
 - CDV
 - CD-ROM
 - CVD
 - CD-I
 - CD Super Audio (à l'exception de la couche CD)
 - pour les CDG, seul le son peut être, pas les images.
- Le disque Blu-ray est un format nouveau et en pleine évolution. C'est pourquoi, la compatibilité du disque avec de nouveaux formats ainsi qu'avec des formats existants peut poser problème. Tous les disques ne sont pas compatibles et tous les disques ne peuvent pas être lus. Pour des renseignements supplémentaires, consultez la section Types et caractéristiques de disque ainsi que la section Conformité et compatibilité de ce manuel d'utilisation. Si vous rencontrez des problèmes liés à la compatibilité, veuillez contacter le service après-vente SAMSUNG.
- Cet appareil ne peut pas lire les CD-RW/CD-R et DVD-RW/-R enregistrés contenant des fichiers au format mpg, mov, wma, mp3 ou JPEG (afficheur de photos numériques).

NAVIGATION DANS LES MENUS A L'ECRAN

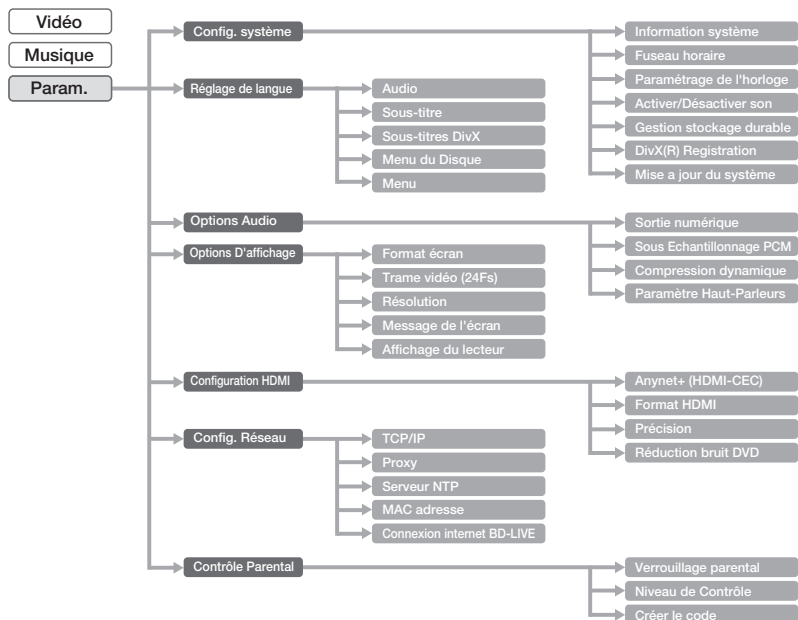

LECTURE D'UN DISQUE

- Appuyez sur le bouton **OPEN/CLOSE** (⏏).
Le témoin de veille s'éteint et le tiroir disque s'ouvre.
- Placez délicatement un disque dans le tiroir, face imprimée dirigée vers le haut.
- Appuyez sur le bouton **PLAY** (▶) ou **OPEN/CLOSE** (⏏) pour fermer le tiroir disque.



- Lorsque vous interrompez la lecture du disque, le lecteur garde en mémoire le point d'arrêt. Ainsi, lorsque vous appuyez à nouveau sur le bouton **PLAY** (▶) la lecture reprend à partir de ce même point. Sur certains disques BD (BD-J), cette fonction peut être interdite.
- Appuyez deux fois sur le bouton **STOP** (⏏) pendant la lecture pour désactiver la fonction Reprise.
- Pour mettre en pause, appuyez sur le bouton **PAUSE** (⏏) durant la lecture. Pour reprendre la lecture, appuyez à nouveau sur le bouton **PLAY** (▶).
- Si le lecteur reste en mode Arrêt (Stop) pendant plus de 5 minutes sans interface utilisateur, un écran de veille s'affiche sur le téléviseur. Si l'écran de veille reste affiché pendant plus de 30 minutes, l'appareil se met automatiquement hors tension, sauf pendant la lecture d'un fichier CDDA (fonction de mise hors tension automatique).
- En l'absence d'entrée de données pendant plus de 5 minutes en mode pause, le fonctionnement est suspendu (excepté pour certains disques Blu-ray).

fonctions de base de votre lecteur de disque Blu-ray

RÉGLAGE DE LA MÉLODIE D'ACTIVATION/DE DÉSACTIVATION

Une mélodie est émise lors de la mise sous ou hors tension du lecteur.

1. Appuyez sur le bouton **MENU** pendant que l'appareil est en mode Stop (Arrêt).
2. Appuyez sur les boutons ▲▼ pour sélectionner **Param.**, puis sur le bouton **OK** ou ►.
3. Appuyez sur les boutons ▲▼ pour sélectionner **Config. système**, puis sur le bouton **OK** ou ►.
4. Appuyez sur les boutons ▲▼ pour sélectionner **Activer/Désactiver son**, puis sur le bouton **OK** ou ►.
5. Appuyez sur les boutons ▲▼ pour sélectionner **Non** ou **Oui**, puis sur le bouton **OK** ou ►.
6. Appuyez sur le bouton **MENU** pour quitter le menu de configuration.

UTILISATION DES FONCTIONS RECHERCHE ET SAUT

Au cours de la lecture, vous pouvez effectuer une recherche rapide dans un chapitre ou une plage et utiliser la fonction de saut (Skip) pour passer à la sélection suivante.

Recherche dans un chapitre ou une plage



Pendant la lecture, appuyez sur le bouton **RECHERCHE** (⏪ ⏩).

Blu-ray, DVD-Video	▶▶ X 2 → ▶▶ X 4 → ▶▶ X 8 →▶▶ X 16 → ▶▶ X 32 →▶▶ X 128
DivX	▶▶ X 2 → ▶▶ X 4 → ▶▶ X 8
AUDIO CD (CD-DA)	▶▶ X 2 → ▶▶ X 4 → ▶▶ X 8

- Pour reprendre la lecture à une vitesse normale, appuyez sur le bouton **PLAY** (⏪).



- Aucun son n'est émis pendant la recherche.

Saut de pages



Pendant la lecture, appuyez sur le bouton **SAUT** (⏪ ⏩).

Si vous appuyez sur le bouton **SAUT** (⏩), pendant la lecture d'un Disque Blu-ray/DVD, vous passez au chapitre suivant. Si vous appuyez sur le bouton **SAUT** (⏪), vous revenez au début du chapitre. Si vous appuyez une nouvelle fois, vous passez au début du chapitre précédent.

LECTURE EN VITESSE LENTE/EN MODE PAS À PAS

Lecture en vitesse lente



En cours de lecture, appuyez sur le bouton **SLOW** de la télécommande.

- Si vous appuyez sur le bouton **SLOW**, la vitesse de lecture est réduite à
▶ 1/8 ▶ 1/4 ▶ 1/2
- Pour reprendre la lecture à une vitesse normale, appuyez sur le bouton **PLAY** (▶).



- Cette icône (⊘) indique que vous avez appuyé sur un bouton incorrect.
 - Aucun son n'est émis pendant la lecture en vitesse lente.
 - La vitesse lente ne fonctionne que dans le sens normal de lecture.

Lecture en mode pas à pas



En mode Pause, appuyez sur le bouton **PAUSE** (⏸).

- Une nouvelle image s'affiche chaque fois que vous appuyez sur le bouton **PAUSE** (⏸).
- Pour reprendre la lecture à une vitesse normale, appuyez sur le bouton **PLAY** (▶).



- Aucun son n'est émis pendant le mode pas à pas.
 - La fonction pas à pas n'est disponible que dans le sens normal de lecture.

configuration du système

Pour plus de facilité, vous pouvez régler ces fonctions de la façon la mieux adaptée à votre environnement.

RÉGLAGE DE L'HEURE

Sélectionnez votre fuseau horaire

1. Appuyez sur le bouton **MENU** pendant que l'appareil est en mode Stop (Arrêt).
2. Appuyez sur les boutons **▲▼** pour sélectionner **Param.**, puis sur le bouton **OK** ou **►**.
3. Appuyez sur les boutons **▲▼** pour sélectionner **Config. système**, puis sur le bouton **OK** ou **►**.
4. Appuyez sur les boutons **▲▼** pour sélectionner **Fuseau horaire**, puis sur le bouton **OK** ou **►**.
5. Utilisez les boutons **◀▶** pour placer le curseur sur le fuseau horaire correspondant à votre zone, puis appuyez sur le bouton **OK**.

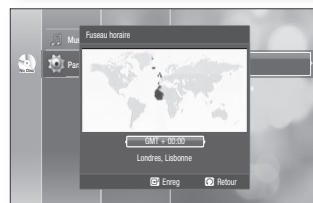
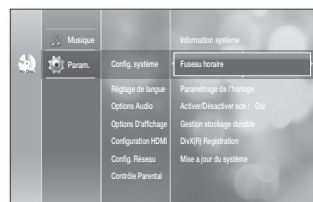

- Pour régler l'heure automatiquement, activez le serveur NTP (reportez-vous en page 47).

Réglez l'heure

Pour la configuration, suivez les étapes 1 à 3 ci-dessus.

4. Appuyez sur les boutons **▲▼** pour sélectionner **Paramétrage de l'horloge**, puis sur le bouton **OK** ou **►**.
5. Appuyez sur les boutons **◀▶** pour vous déplacer sur « j » (jour), « h » (heure) et « min » (minute). Réglez la date et l'heure en appuyant sur les boutons **▲▼**, puis appuyez sur le bouton **OK**.

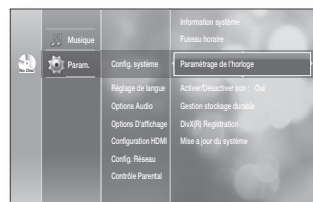

réglage de langue

CONFIGURATION DES OPTIONS DE LANGUE

Une fois que vous aurez réglé la bande-son, les sous-titres et les options de langue du menu du lecteur et du menu du disque, ces réglages seront automatiquement appliqués chaque fois que vous regarderez un film.

- Si vous souhaitez sélectionner d'autres options audio ou une autre langue pour les sous-titres pendant la lecture d'un disque, vous pouvez également utiliser le menu du disque pour effectuer votre sélection.

1. Appuyez sur le bouton **MENU** pendant que l'appareil est en mode Stop (Arrêt).
2. Appuyez sur les boutons **▲▼** pour sélectionner **Param.**, puis appuyez sur le bouton **OK** ou **▶**.

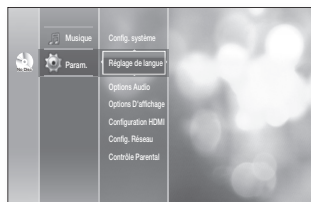

3. Appuyez sur les boutons **▲▼** pour sélectionner **Réglage de langue**, puis appuyez sur le bouton **OK** ou sur **▶**.
Le menu Réglage de langue s'affiche.

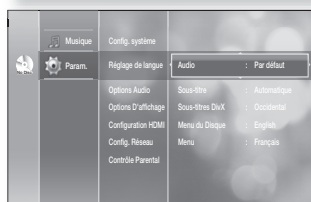

4. Appuyez sur les boutons **▲▼** pour sélectionner l'option de langue souhaitée, puis appuyez sur le bouton **OK** ou sur **▶**.

- **Audio** : pour la langue de la bande-son disque.
- **Sous-titre** : pour les sous-titres du disque.
- **Sous-titres DivX** : pour les sous-titres du DivX.
- **Menu du Disque** : pour le menu Disque du disque.
- **Menu** : pour le menu à l'écran du lecteur de disque Blu-ray.

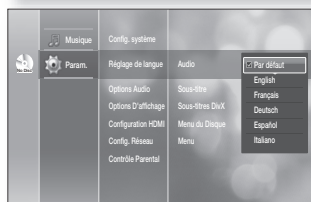

5. Appuyez sur les boutons **▲▼** pour sélectionner la langue souhaitée, puis appuyez sur le bouton **OK**.

- Appuyez sur le bouton **RETURN** ou **◀** pour revenir au menu précédent. Appuyez sur le bouton **MENU** pour quitter le menu.
 - La langue sélectionnée n'apparaîtra que si elle est prise en charge par le disque.
 - Si la langue de sous-titrage s'affiche avec des caractères non reconnus, modifiez le sous-titrage du DivX et sélectionnez la langue appropriée. Si cela ne fonctionne toujours pas, c'est que le format n'est pas pris en charge.

configuration audio

CONFIGURATION DES OPTIONS AUDIO

Vous permet de configurer le périphérique audio et l'état du son en fonction du système audio utilisé.

1. Appuyez sur le bouton **MENU** pendant que l'appareil est en mode Stop (Arrêt).
2. Appuyez sur les boutons **▲▼** pour sélectionner **Param.**, puis sur le bouton **OK** ou **▶**.
3. Appuyez sur les boutons **▲▼** pour sélectionner **Options Audio**, puis sur le bouton **OK** ou **▶**.
4. Appuyez sur les boutons **▲▼** pour sélectionner l'option audio souhaitée parmi celles présentées ci-dessous, puis appuyez sur le bouton **OK** ou **▶**.
5. Appuyez sur les boutons **▲▼** pour sélectionner l'élément souhaité, puis appuyez sur le bouton **OK**.
6. Chaque option audio est décrite ci-dessous en détail.

-  ■ Appuyez sur le bouton **RETURN** ou **◀** pour revenir au menu précédent. Appuyez sur le bouton **MENU** pour quitter le menu.

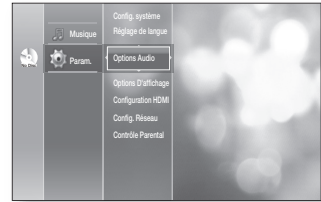

Sortie numérique

Les disques Blu-ray peuvent contenir trois flux de données audio.

- Son principal : bande son principale du disque
- Son secondaire : son pour la fenêtre PIP d'un disque Blu-ray.
- Son d'effet : un son peut être émis lors de la sélection d'éléments de menu (en fonction du disque) sur un disque Blu-ray.

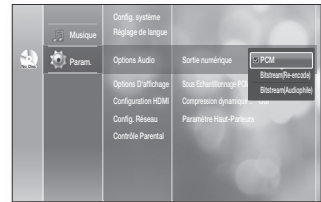

Sélections de sortie numérique

Paramètre	Définition	Avantage	Inconvénient	Utilisation recommandée
PCM	Décode les flux de données audio principal, secondaire et d'effet en audio PCM.	Vous pouvez écouter simultanément un son principal, secondaire et d'effet. Vous pouvez également écouter un son Dolby TrueHD même si votre récepteur ne peut pas décoder les signaux Dolby TrueHD.	Vous ne pouvez pas écouter de son DTS-HD Master Audio avec ce réglage même si vous disposez d'un récepteur HDMI 1.3 avec capacité de décodage DTS-HD Master Audio.	Choix recommandé si vous disposez d'un récepteur HDMI 1.1 ou HDMI 1.2 ne pouvant pas décoder le format DTS-HD Master Audio. Également recommandé si vous utilisez un câble optique pour le son et que votre récepteur ne peut pas décoder le format Dolby Digital ou DTS.
Bitstream (Re-encode)	Décode les flux de données audio principal, secondaire et d'effet en audio PCM puis réencode l'audio PCM en DTS bitstream.	Vous pouvez écouter simultanément un son principal, secondaire et d'effet.	La qualité audio peut être inférieure aux réglages PCM ou Bitstream (Audiophile).	Choix recommandé si vous disposez d'un récepteur sans prise en charge HDMI mais doté d'une entrée optique capable de décoder le format DTS.
Bitstream (Audiophile)	Émet uniquement la bande-son principale (bande-son principale du film) afin que le récepteur soit en mesure de décoder l'audio bitstream.	Vous pouvez écouter un son DTS-HD Master Audio si vous disposez d'un récepteur HDMI 1.3 doté d'une capacité de décodage du format DTS-HD Master Audio.	Vous ne pouvez pas écouter les sons secondaire et d'effet.	Choix recommandé si vous disposez d'un récepteur HDMI 1.3 doté d'une capacité de décodage du format DTS-HD Master Audio.



- Si vous avez sélectionné une bande son LPCM sur un disque, la sortie est automatiquement réglée sur PCM.
- Assurez-vous de sélectionner la Sortie numérique appropriée, sinon, vous n'entendrez aucun son ou un son très fort.
- Si le périphérique HDMI (récepteur, téléviseur) n'est pas compatible avec les formats compressés (Dolby Digital, DTS), le signal audio sort en PCM.
- Les sons secondaire et d'effet ne seront pas diffusés avec des DVD normaux.
- Certains disques Blu-ray ne sont pas dotés de sons secondaire et d'effet.
- Le réglage de la sortie numérique n'affecte pas la sortie audio analogique (G/D) ou HDMI de votre téléviseur. Il affecte la sortie audio optique et HDMI lorsque le récepteur est connecté.
- Lorsque le lecteur émet un flux de données audio HD (Dolby TrueHD ou DTS-HD Master Audio) via la prise optique vers un récepteur HDMI 1.3, le son est émis par 2 canaux PCM uniquement.
- Si vous reproduisez des pistes son audio MPEG, le signal de sortie audio sera émis au format PCM indépendamment des sélections de sortie numérique (PCM ou Bitstream).

Sous Echantillonnage PCM

- **Oui** : Sélectionnez cette option lorsque l'amplificateur relié au lecteur n'est pas compatible avec 96 KHz. Les signaux 96 KHz seront ramenés à 48 KHz.
- **Non** : Sélectionnez cette option lorsque l'amplificateur relié au lecteur est compatible avec 96 KHz. Les signaux sont sortis sans modification.

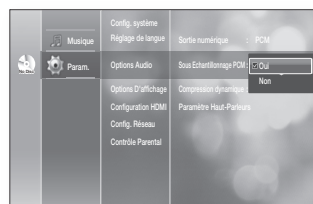

- Même lorsque la diminution de l'échantillonnage PCM est désactivée (Off), certains disques ne peuvent émettre qu'un son à échantillonnage réduit via les sorties numériques optique.

HDMI

- Si votre téléviseur ne prend pas en charge les formats multicanaux compressés (Dolby Digital, DTS), il est possible que l'appareil émette un son sous-mixé via deux canaux PCM même si vous réglez le bitstream (réencodage ou Audiophile) dans votre menu de configuration.
- Si votre téléviseur ne prend pas en charge les fréquences d'échantillonnage PCM supérieures à 48 kHz, il est possible que l'appareil émette un son PCM à échantillonnage réduit même lorsque la diminution de l'échantillonnage est désactivée.

Compression dynamique

Cette compression n'est active que lorsque le signal Dolby Digital est détecté.

- **Non** : Vous pouvez regarder le film avec une marge dynamique standard.
- **Oui** : Lorsque les bandes-son des films sont émises à un faible volume ou par de petits haut-parleurs, le système peut appliquer la compression appropriée pour que le son de faible volume soit plus intelligible et pour éviter que les temps forts ne soient trop bruyants.

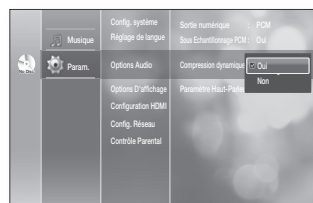

configuration audio

Configuration des options des haut-parleurs

Si vous avez connecté ce lecteur à un ampli/récepteur ou à un ensemble Home cinéma via les sorties analogiques 7.1 canaux, vous devez configurer les options des haut-parleurs pour un son optimal.

Pour la configuration, suivez les étapes 1 à 3 de la section « Configuration des options audio » en page 36.

- Appuyez sur les boutons ▲▼ pour sélectionner **Paramètre Haut-Parleurs**, puis appuyez sur le bouton **OK** ou ►.
- Appuyez sur les boutons ▲▼ pour sélectionner le haut-parleur souhaité, puis sur le bouton **OK** pour changer la configuration du haut-parleur.
- Une fois l'opération effectuée, utilisez les boutons ▲▼ pour sélectionner la fonction **Enreg**, puis appuyez sur le bouton **OK**.
Si vous ne souhaitez pas enregistrer votre travail, utilisez les boutons ▲▼◀▶ pour sélectionner **Annuler**, puis appuyez sur le bouton **OK**.

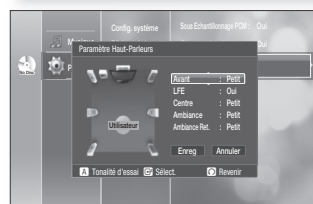
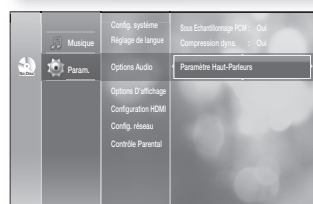
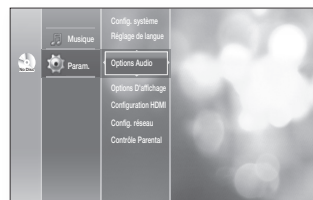

Paramètres des haut-parleurs

Avant (L, R)	Large, Petit
Centre (C)	Large, Petit, Aucun
Ambiance (LS, RS)	Large, Petit, Aucun
Caisson de basse (LFE)	Oui, Non
Ambiance Ret. (LSB, RSB)	Large, Petit, Aucun

Haut-parleur

- Large** : émet un son à large bande et des basses d'environ 100 Hz.
- Petit** : si LFE est activé, les basses inférieures à 100 Hz seront émises par le caisson de basse et non par les haut-parleurs. Si LFE est désactivé et que le haut-parleur avant est réglé sur Grand, le son sera émis par le haut-parleur avant.
- Aucun** : désactive les haut-parleurs.

Caisson de basse

- Oui** : permet d'utiliser le caisson de basse.
- Non** : permet de désactiver le caisson de basse (cette option ne peut être sélectionnée que lorsque les haut-parleurs avant (L + R) sont réglés sur Grand).

Appuyez sur le bouton ROUGE (A)

- Un son d'essai sera émis vers les enceintes **L → C → R → RS → RSB → LSB → LS → LFE** pour vous permettre de vérifier que la configuration des haut-parleurs est correcte.
- Pour arrêter le son d'essai, appuyez à nouveau sur le bouton **ROUGE (A)**.
- Le son d'essai ne peut être activé que si aucun disque n'est présent dans l'appareil.
- Le son d'essai est émis via les sorties analogiques 7.1 canaux uniquement.



- Appuyez sur le bouton **RETURN** pour revenir au menu précédent.

configuration de l'affichage

CONFIGURATION DES OPTIONS D’AFFICHAGE

Cette fonction vous permet de configurer l'écran du téléviseur. Cette fonction dépend du disque ou du type de téléviseur. Il se peut qu'elle ne fonctionne pas avec certains disques ou téléviseurs.

1. Appuyez sur le bouton **MENU** pendant que l'appareil est en mode Stop (Arrêt).
2. Appuyez sur les boutons ▲▼ pour sélectionner **Param.**, puis sur le bouton **OK** ou ►.
3. Appuyez sur les boutons ▲▼ pour sélectionner **Options D'affichage**, puis sur le bouton **OK** ou ►.
4. Appuyez sur les boutons ▲▼ pour sélectionner l'option d'affichage voulue parmi les options proposées sur les pages suivantes.
5. Appuyez sur les boutons ▲▼ afin de sélectionner la commande de sous-menu appropriée pour une option d'affichage vidéo, puis appuyez sur le bouton **OK**.
6. Chaque option vidéo est décrite ci-dessous en détail.

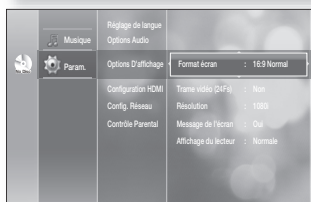
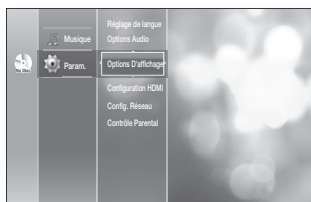

- Appuyez sur le bouton **RETURN** ou sur ◀ pour revenir au menu précédent. Appuyez sur le bouton **MENU** pour quitter le menu.

Format écran

Selon le type de téléviseur que vous possédez, vous pouvez régler les paramètres de l'écran. (format d'image)



• 4:3 Letter Box :

Sélectionnez cette option lorsque vous souhaitez visionner les Disque Blu-ray/DVD au format 16:9, même si le format d'image de votre téléviseur ne fait que 4:3. Des barres noires apparaîtront en haut et en bas de votre écran.



• 4:3 Pan-Scan :

Sélectionnez cette option si vous souhaitez visionner l'image en format 16:9 d'un disque Blu-ray/DVD sans bordure noire en haut et en bas, même sur un téléviseur au format 4:3. (Les images seront tronquées à gauche et à droite.).



• 16:9 Large :

Si vous possédez un écran large, vous pouvez visionner une image 16:9 complète.



• 16:9 Normal :

certaines films (source 4:3) s'affichent dans un encadrement horizontal 4:3 (bandes noires sur les côtés de l'image) si le format 16:9 normal est sélectionné.

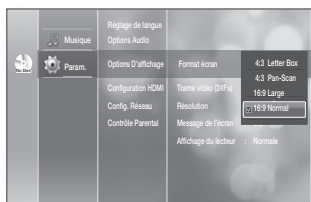

- Suivant le type de disque, certains formats d'affichage peuvent ne pas être disponibles.
- Si vous sélectionnez un format d'affichage différent de celui de votre téléviseur, il est possible que l'image affichée soit déformée.

configuration de l'affichage

Trame vidéo (24Fs)

Les films sont généralement tournés à 24 images par seconde. Certains disques Blu-ray peuvent être lus avec cette fréquence d'image. Lorsque vous activez la fonction Trame Vidéo (24 Fs), vous pouvez régler la sortie HDMI du lecteur Blu-ray sur 24 images par seconde pour obtenir une meilleure qualité d'image.

Vous ne pouvez bénéficier de la fonction Trame Vidéo (24 Fs) que sur un téléviseur compatible avec cette fréquence d'image.

Ce menu ne peut être sélectionné que dans les modes de résolution de la sortie HDMI 1080i ou 1080p.

Suivant le disque, deux types de source peuvent être inclus : Film (24 images/seconde) et Vidéo (30 images/seconde). Lorsque le réglage passe de l'option Film (24 images) à l'option Vidéo (30 images), ou inversement, l'écran peut clignoter pendant quelques secondes.



Résolution

Cette fonction vous permet de régler la résolution des signaux vidéo HDMI et Composant.

- Le nombre dans les expressions 576i/480i, 576p/480p, 720p, 1080p et 1080i indique le nombre de lignes de vidéo. Les lettres i et p signifient balayage entrelacé (i) et progressif (p).

- 1080p : Émet 1080 lignes vidéo en balayage progressif (HDMI uniquement).
- 1080i : Émet 1080 lignes vidéo en balayage entrelacé.
- 720p : Émet 720 lignes vidéo en balayage progressif.
- 576p/480p : Émet 576/480 lignes vidéo en balayage progressif.
- 576i/480i : Émet 576/480 lignes vidéo en balayage entrelacé (Composant uniquement).

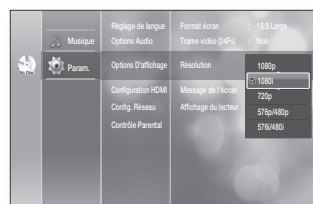

Si le téléviseur raccordé ne prend pas en charge la trame vidéo ou la résolution sélectionnée, le message suivant apparaît :

Si vous sélectionnez Oui et que la résolution n'est pas prise en charge, l'écran du téléviseur reste en noir. La résolution revient automatiquement à la valeur précédente au bout de 15 secondes.

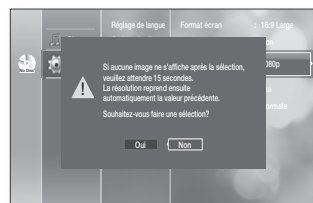

- Si l'écran reste en noir, appuyez sur le bouton ►► sur la face avant du lecteur et maintenez-le enfoncé pendant plus de 5 secondes (aucun disque inséré). Tous les paramètres sont réinitialisés à leur valeur par défaut. Suivez la procédure décrite sur la page précédente pour accéder à chaque mode et sélectionner les options d'affichage prises en charge par votre téléviseur.
- Lorsque les paramètres par défaut sont restaurés, toutes les données utilisateur enregistrées dans l'emplacement de stockage persistant sont supprimées.

❖ Résolution en fonction du mode de sortie

- Lecture Disque Blu-ray

Config.	Sortie	Composant (HDMI et Composant connectés/ Composant uniquement connecté)		VIDÉO
	HDMI			
1080p, trame vidéo (24Fs) Non	1080p		1080i	576i (480i)
1080p/1080i, trame vidéo (24Fs) Oui	1080p@24F		576i (480i) / 1080i	576i (480i)
1080i, trame vidéo (24Fs) Non	1080i		1080i	576i (480i)
	720p	720p	720p	576i (480i)
	576p (480p)	576p (480p)	576i (480i) / 576p (480p)	576i (480i)
	576i (480i)	576p (480p)	576i (480i)	576i (480i)

- Lecture DVD

Config.	Sortie	Composant (HDMI et Composant connectés/ Composant uniquement connecté)		VIDÉO
	HDMI			
	1080p	1080p	576i (480i) / 576p (480p)	576i (480i)
	1080i	1080i	576i (480i) / 576p (480p)	576i (480i)
	720p	720p	576i (480i) / 576p (480p)	576i (480i)
	576p (480p)	576p (480p)	576i (480i) / 576p (480p)	576i (480i)
	576i (480i)	576p (480p)	576i (480i)	576i (480i)



- Lors de la lecture d'un DVD, si les prises HDMI et Composant sont toutes les deux connectées mais que vous utilisez la sortie composant, le menu Options d'affichage affiche la résolution de sortie 1080p. La résolution est réellement de 576i/480i.
- Ce lecteur est muni de la fonction de détection automatique de HDMI. Lorsque le lecteur est tout d'abord connecté à un téléviseur via HDMI, la sortie du lecteur est réglée automatiquement sur HDMI.
- Si la fonction de détection automatique de HDMI ne fonctionne pas, vous ne pouvez pas sélectionner la résolution 1080p ni Trame Vidéo (24 Fs).
- L'utilisation du mode Trame Vidéo (24 Fs) n'est possible que si le disque Blu-ray intègre la fonctionnalité 24 images /seconde.

Message de l'écran

- **Oui** : permet d'afficher des messages relatifs au mode de fonctionnement.
- **Non** : ne permet pas d'afficher des messages relatifs au mode de fonctionnement.

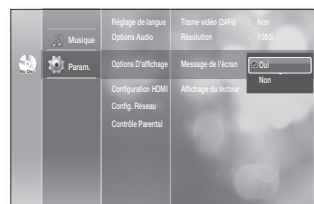

Affichage du lecteur

- **Automatique** : l'écran est sombre pendant la lecture et clair lorsque l'appareil est en mode Arrêt.
- **Réduite** : sélectionnez cette option pour assombrir la fenêtre affichée.
- **Normale** : sélectionnez cette option pour éclairer la fenêtre affichée.



configuration HDMI

RÉGLAGE DES OPTIONS DE CONFIGURATION HDMI

1. Appuyez sur le bouton **MENU** pendant que l'appareil est en mode Stop (Arrêt).
2. Appuyez sur les boutons **▲▼** pour sélectionner **Param.**, puis sur le bouton **OK** ou **►**.
3. Appuyez sur les boutons **▲▼** pour sélectionner **Configuration HDMI**, puis sur le bouton **OK** ou **►**. Le menu Configuration HDMI s'affiche.
4. Appuyez sur les boutons **▲▼** pour sélectionner l'option d'affichage souhaitée (Anynet+ ou Format), puis sur le bouton **OK** ou **►**.

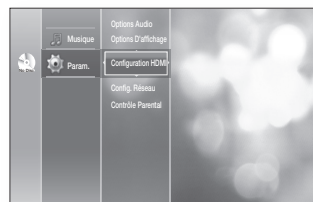

Anynet+ (HDMI-CEC) (Produits Samsung uniquement)

Lorsque HDMI est activé, vous pouvez utiliser la fonction Anynet+.

- **Oui** : les fonctions Anynet+ sont opérationnelles.
- **Non** : les fonctions Anynet+ ne sont pas opérationnelles.

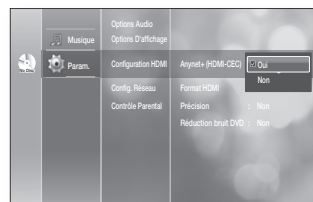

Qu'est-ce que Anynet+ ?

Anynet+ est une fonction pratique qui propose des opérations conjointes avec d'autres produits Samsung possédant également cette fonction.

Vous pouvez faire fonctionner cet appareil avec une télécommande de téléviseur Samsung ou mettre le téléviseur et l'ensemble Home cinéma Samsung sous tension et démarrer la lecture du disque en appuyant simplement sur le bouton **PLAY** de la télécommande du lecteur Blu-ray.



■ Cette fonction n'est pas disponible si le câble HDMI ne prend pas en charge CEC.

Pour utiliser Anynet+

1. Raccordez le **lecteur de disque Blu-ray** à un téléviseur Samsung à l'aide d'un câble HDMI. (reportez-vous aux pages 20-21)
2. Réglez la fonction Anynet+ (HDMI-CEC) sur « Oui » sur le **lecteur de disque Blu-ray**.
3. Réglez la fonction Anynet+ sur votre téléviseur. (pour plus d'informations, reportez-vous au mode d'emploi du téléviseur.)

Anynet+ Functions

- Lecture par simple pression sur une touche
Allumez votre téléviseur Samsung et votre Home cinéma et lancez la lecture du disque en appuyant simplement sur le bouton de lecture **PLAY** de la télécommande du téléviseur.
- Visionnage par simple pression sur une touche
Sélectionnez « Watching Blu-ray Disc Player » ou « Connected to Blu-ray Disc Player » (suivant le menu de votre téléviseur) dans le menu Anynet+ sur le téléviseur. Le lecteur Blu-ray est mis sous tension automatiquement et le téléviseur passe en mode HDMI.
- Liaison avec la télécommande
Vous pouvez contrôler ce lecteur avec votre télécommande de téléviseur Samsung.
- Boutons disponibles sur la télécommande du téléviseur Samsung : ces boutons fonctionnent de la même manière que la télécommande du lecteur de disque Blu-ray.

- Boutons de contrôle de la lecture : ⏮ ⏪ ⏩ ⏭
- Boutons de contrôle des menus : ⏪ ⏩ ⏮ ⏭
- Touches numériques : 0 ~ 9
- Boutons de couleur : 🔴 🔵 🔴 🔵

Menu TV Anynet+

Lorsque vous appuyez sur le bouton Anynet+ sur la télécommande de votre téléviseur Samsung, l'affichage à l'écran (OSD) suivant apparaît.

- Menu Lecteur Blu-ray Disc Player
 - Lors de la lecture d'un film : affiche le menu du disque (identique au bouton **DISC MENU** sur la télécommande du lecteur Blu-ray)
 - En mode Arrêt : affiche le menu PARAM. (identique au bouton **MENU** sur la télécommande du lecteur Blu-ray)
- Menu d'utilisation du lecteur Blu-ray Disc Player
 - Lors de la lecture d'un DVD VIDEO, DVD-RW/-R, BD-ROM, BD-RE : affiche l'écran INFO (identique au bouton **INFO** sur la télécommande du lecteur)



■ Il est possible que ces menus s'affichent différemment en fonction de votre téléviseur Samsung.

Format HDMI

Vous pouvez optimiser la sortie HDMI pour la connexion à un téléviseur ou à un écran.

- **TV** : sélectionnez cette option si l'appareil est connecté à un téléviseur via HDMI.
- **Ecran** : sélectionnez cette option si l'appareil est connecté à un écran via HDMI.
Si le lecteur est relié à un téléviseur, l'option Ecran ne peut être sélectionnée.

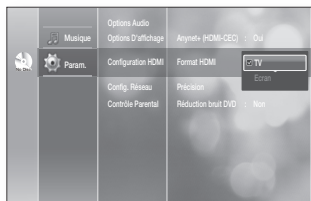

■ Reliez le téléviseur ou l'écran au lecteur avant de sélectionner cette option.

Netteté

Pour régler la netteté de l'image.
(non, faible, moyen, élevé)

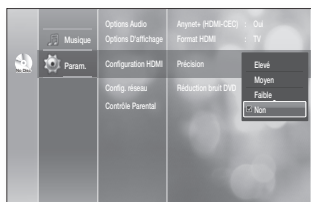

Réduction du bruit du DVD

Ce paramètre permet de réduire le bruit de l'image sur les DVD apparaissant à l'écran (non, faible, moyen, élevé).
Cette fonction n'est pas utilisable avec les disques Blu-ray.

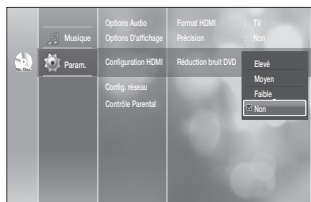

configuration du contrôle parental

CONFIGURATION DU CONTRÔLE PARENTAL

La fonction Contrôle parental (Parental Lock) dépend des Disque Blu-ray/DVD utilisés. Un niveau leur est associée et vous permet de contrôler le type de Disque Blu-ray/DVD que vos enfants regardent. Il existe jusqu'à 8 niveaux.



1. Lorsque l'appareil est en mode Arrêt, appuyez sur le bouton **MENU**.
2. Appuyez sur les boutons **▲ ▼** pour sélectionner **Param.**, puis sur le bouton **OK** ou **▶**.
3. Appuyez sur les boutons **▲ ▼** pour sélectionner **Contrôle parental**, puis appuyez sur le bouton **OK** ou **▶**.
Lorsque vous utilisez votre lecteur de disque Blu-ray pour la première fois, le message "Saisir le nouveau mot de passe." s'affiche.
4. Saisissez le mot de passe à 4 chiffres à l'aide des boutons numériques de la télécommande.
Le message "Confirmer le mot de passe." s'affiche.
Saisissez-le à nouveau.
5. Appuyez sur **OK** ou **▶** pour sélectionner **Verrouillage parental**.
6. Appuyez sur les boutons **▲ ▼** pour sélectionner **Oui** ou **Non**, puis appuyez sur le bouton **OK**.



- Appuyez sur le bouton **RETURN** ou **◀** pour revenir au menu précédent. Appuyez sur le bouton **MENU** pour quitter le menu.

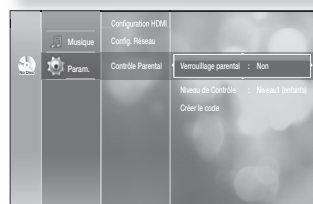
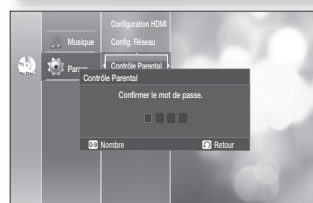
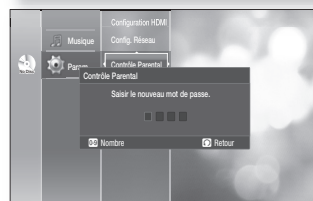

En cas d'oubli de votre mot de passe

1. Retirez le disque.
2. Appuyez sur le bouton **▶▶** de la façade pendant 5 secondes minimum.
 - Tous les réglages seront réinitialisés.



- Lorsque les paramètres par défaut sont restaurés, toutes les données utilisateur enregistrées dans l'emplacement de stockage persistant sont supprimées.

Réglage du niveau des disques

1. Appuyez sur les boutons ▲▼ pour sélectionner **Niveau de Contrôle de Contrôle**, puis sur le bouton **OK** ou ►.

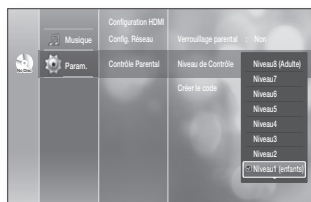

2. Appuyez sur les boutons ▲▼ pour sélectionner le niveau souhaité, puis appuyez sur le bouton **OK**.
Par exemple, si vous sélectionnez le niveau 6, les disques dont le contenu est de niveau 7 ou 8 ne pourront être lus. Un niveau élevé indique que le programme est destiné exclusivement aux adultes.
Le niveau 1 est le plus restrictif et le niveau 8 le moins restrictif.

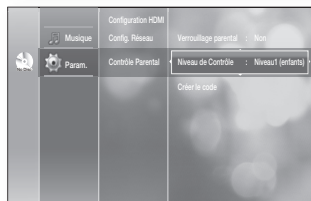

Modification du mot de passe

1. Appuyez sur les boutons ▲▼ pour sélectionner **Créer le code**, puis sur le bouton **OK** ou ►.



2. Saisissez le mot de passe à 4 chiffres à l'aide des boutons numériques de la télécommande. Le message "Saisir le nouveau mot de passe." s'affiche.

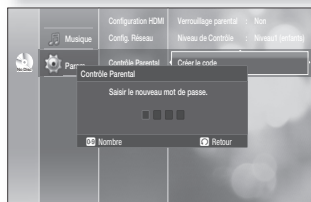

3. Saisissez à nouveau votre mot de passe à l'aide des boutons numériques de la télécommande.

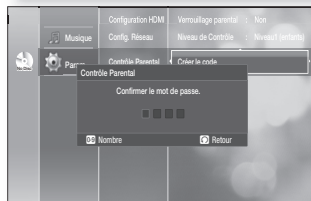

configuration du réseau

Vous pouvez mettre votre lecteur à jour via le serveur Samsung.
Suivez les étapes ci-dessous afin d'optimiser la connexion de votre lecteur au serveur Samsung.
Pour obtenir des informations sur les paramètres à utiliser, vérifiez les paramètres du réseau sur votre ordinateur ou contactez votre fournisseur d'accès à Internet.

RÉGLAGE DU PROTOCOLE TCP/IP

1. Appuyez sur le bouton **MENU** lorsque l'appareil est en mode Arrêt ou Pas de disque.
2. Appuyez sur les boutons **▲ ▼** pour sélectionner **Param.**, puis sur le bouton **OK** ou **▶**.
3. Appuyez sur les boutons **▲ ▼** pour sélectionner **Config. Réseau**, puis sur le bouton **OK** ou **▶**.
4. Appuyez sur les boutons **▲ ▼** pour sélectionner **TCP/IP**, puis sur le bouton **OK** ou **▶**.
5. Appuyez sur les boutons **▲ ▼** pour sélectionner **DHCP**, puis sur le bouton **OK**.



- Si l'option DHCP est réglée sur **Oui**, vous ne pouvez pas sélectionner d'adresse IP, de masque sous-réseau ni de passerelle.
- Si l'option DNS est réglée sur Automatique, vous ne pouvez pas sélectionner DNS primaire/secondaire.

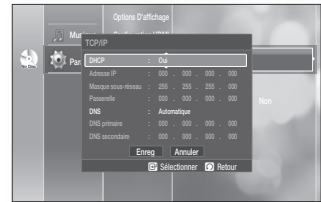

6. Appuyez sur les boutons **▲ ▼** pour sélectionner l'élément souhaité, puis sur le bouton **OK**.

- Si l'option DHCP est réglée sur **Non** et DNS sur Manuel, saisissez votre adresse IP, votre masque sous-réseau, la passerelle et les paramètres DNS primaire (l'option DNS secondaire est facultative).

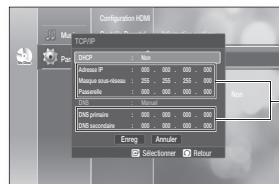

- Si l'option DHCP est réglée sur **Oui** et DNS sur Manuel, entrez vos paramètres DNS primaire (l'option DNS secondaire est facultative).



- Si l'option DHCP est réglée sur **Oui** et DNS sur Automatique, aucun autre paramétrage n'est nécessaire.





- Pour sélectionner un élément, utilisez les boutons numériques et ▲▼◀▶.
- Si les réglages automatiques ne fonctionnent pas, contactez votre fournisseur d'accès Internet (FAI).

- Une fois l'opération effectuée, utilisez les boutons ▲▼ pour sélectionner **Enreg**, puis appuyez sur le bouton **OK**.
- Si vous ne souhaitez pas enregistrer votre travail, utilisez les boutons ▲▼◀▶ pour sélectionner **Annuler**, puis appuyez sur le bouton **OK**.



- L'adresse IP n'est utilisée dans ce manuel qu'à titre illustratif. Reportez-vous aux paramètres de votre réseau pour trouver votre adresse IP réelle.
- Pour obtenir les paramètres correspondants à l'adresse IP, au masque de sous-réseau, à la passerelle et au DNS principal, vérifiez les paramètres réseau de votre ordinateur ou contactez votre fournisseur d'accès Internet.

RÉGLAGE DU PROXY

Un serveur proxy transmet les requêtes en les relayant vers d'autres serveurs. Si vous devez configurer le proxy, entrez les paramètres spécifiés par le fournisseur d'accès. Pour la configuration, suivez les étapes 1 à 3 de la section « Réglage du protocole TCP/IP » en page 46.

- Appuyez sur les boutons ▲▼ pour sélectionner **Proxy**, puis sur le bouton **OK** ou ▶.
 - **Serveur**
 - **Port**
 - **Utilisateur**
 - **Mot de passe**



- Pour de plus amples informations, contactez votre fournisseur d'accès Internet.

RÉGLAGE DU SERVEUR NTP (UTILISÉ POUR RETROUVER LES INFORMATIONS RELATIVES À L'HEURE DEPUIS LE SERVEUR NTP)

Pour la configuration, suivez les étapes 1 à 3 de la section « Réglage du protocole TCP/IP » en page 46.

- Appuyez sur les boutons ▲▼ pour sélectionner **Serveur NTP**, puis sur le bouton **OK** ou ▶.
 - **Oui** : le lecteur se connecte automatiquement au serveur Internet pour le réglage de l'heure.
 - **Non** : le lecteur ne se connecte pas au serveur Internet pour le réglage de l'heure.

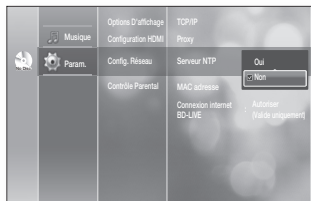

configuration du réseau

ADRESSE MAC

Affiche l'adresse MAC du lecteur.

Une adresse MAC (Media Access Control) est un identifiant unique associé à la plupart des adaptateurs réseau. Cette adresse est en quelque sorte le nom correspondant à un adaptateur réseau particulier. Elle ne peut pas être modifiée.

1. Appuyez sur le bouton **MENU** lorsque l'appareil est en mode Arrêt ou Pas de disque.
2. Appuyez sur les boutons ▲▼ pour sélectionner **Param.**, puis sur le bouton **OK** ou ►.
3. Appuyez sur les boutons ▲▼ pour sélectionner **Config. Réseau**, puis sur le bouton **OK** ou ►.
4. Appuyez sur les boutons ▲▼ pour sélectionner **MAC adresse**, puis sur le bouton **OK** ou ►.
L'adresse MAC s'affiche.

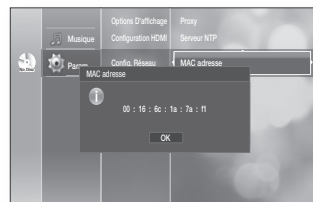

- Samsung ne saurait être tenu responsable d'un dysfonctionnement dû à l'impossibilité de se connecter à Internet ou à une erreur de communication. Samsung n'est en outre aucunement responsable de tout échec de la connexion Internet de l'utilisateur.
- Il est possible que vous n'ayez pas accès à certains services Internet en fonction des limitations de votre fournisseur d'accès à Internet.
- Tout frais de connexion Internet relève de votre unique responsabilité.
- Un modem DSL est nécessaire pour utiliser le service DSL. Vous avez peut-être convenu avec votre fournisseur d'accès Internet du nombre de périphériques à connexion Internet simultanée. Par conséquent, en fonction de votre contrat, il est possible que votre ordinateur et votre lecteur de disque Blu-ray ne puissent pas utiliser le réseau simultanément.
- Il est possible que le contrat avec votre fournisseur d'accès Internet ne vous autorise pas à utiliser de routeur.

CONNEXION INTERNET BD-LIVE

Il est possible que la connexion Internet soit limitée lorsque vous utilisez des contenus BD-LIVE.

1. Appuyez sur le bouton **MENU** lorsque l'appareil est en mode Arrêt ou Pas de disque.
2. Appuyez sur les boutons ▲▼ pour sélectionner **Param.**, puis sur le bouton **OK** ou ►.
3. Appuyez sur les boutons ▲▼ pour sélectionner **Config. Réseau**, puis sur le bouton **OK** ou ►.
4. Appuyez sur les boutons ▲▼ pour sélectionner **Connexion internet BD-LIVE**, puis sur le bouton **OK** ou ►.

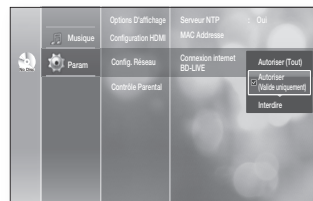

- **Autoriser (Tout)** : La connexion Internet est autorisée pour tous les contenus BD-LIVE.
- **Autoriser (Valide uniquement)** : La connexion Internet est autorisée uniquement pour les contenus BD-LIVE auxquels un certificat valide est associé.
- **Interdire** : Aucune connexion Internet n'est autorisée pour les contenus BD-LIVE.

gestion du stockage persistant

Le stockage persistant (mémoire flash interne : Environ 1G) est une mémoire intégrée au lecteur qui permet d'enregistrer le contenu du disque Blu-ray. Le stockage durable (mémoire flash interne : Environ 1G) correspond à la mémoire du lecteur où sont enregistrés les contenus supplémentaires tels que les bandes annonces et autres éléments spéciaux enregistrés à partir de disques Blu-ray.

GESTION DES PÉRIPHÉRIQUES SYSTÈME

Vous pouvez gérer les données utilisateur enregistrées dans l'emplacement de stockage persistant.

1. Appuyez sur le bouton **MENU** pendant que l'appareil est en mode Stop (Arrêt).
2. Appuyez sur les boutons ▲▼ pour sélectionner **Param.**, puis sur le bouton **OK** ou ►.
3. Appuyez sur les boutons ▲▼ pour sélectionner **Config. système**, puis sur le bouton **OK** ou ►.
4. Appuyez sur les boutons ▲▼ pour sélectionner **Gestion stockage durable**, puis appuyez sur le bouton **OK** ou ►.

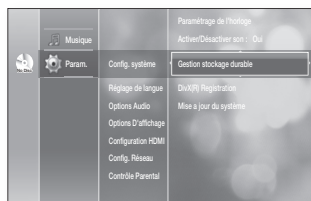

- Pour formater la mémoire flash -

Utilisez les boutons ▲▼ pour sélectionner la mémoire flash interne/externe que vous souhaitez formater, puis appuyez sur le bouton **JAUNE (C)**.

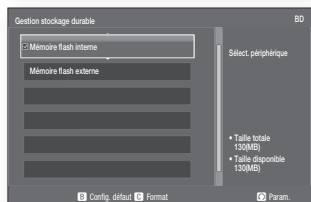

Description du périphérique (stockage) sur le lecteur

- Taille totale : Taille totale du périphérique (stockage).
- Taille disponible : Espace disponible du périphérique (stockage).



- Les informations relatives à la capacité de l'appareil actuel (stockage) figurent sur la droite du menu PSM.
- En mode mémoire externe, la lecture du disque s'arrête si vous déconnectez le périphérique USB au cours de celle-ci.
- Il est recommandé d'utiliser un périphérique USB prenant en charge les protocoles USB 2.0, le format FAT32 et une vitesse de lecture/écriture de 4 Mo/s minimum.
- Il est possible que la fonction de reprise de la lecture ne fonctionne pas après une modification dans le menu Gestion stockage durable.

ENREGISTREMENT DivX (R)

Veuillez enregistrer votre lecteur de disque Blu-ray au format Vidéo à la demande DivX(R) à l'aide de votre code d'enregistrement. Pour de plus amples informations, visitez le site www.divx.com/vod.

mise à niveau du système

Samsung vous proposera des mises à niveau du micrologiciel de votre lecteur de disque Blu-ray. Pour mettre à niveau ce micrologiciel, vous devez :

1. Rendez-vous sur le site samsung.com et consultez la page 'SUPPORT' (ASSISTANCE) pour télécharger le dernier micrologiciel. Vous pouvez utiliser un CD-R ou un périphérique USB pour effectuer la mise à niveau micrologicielle. Pour de plus amples informations, consultez la section « Manuel de mise à niveau » sur le site Internet mentionné ci-dessus.
ou
2. Raccordez la borne LAN de ce lecteur à la borne LAN de votre modem (voir page 29), puis suivez la procédure ci-après.

FIRMWARE UPGRADE

1. Appuyez sur le bouton **MENU** lorsque l'appareil est en mode Arrêt ou Pas de disque.
2. Appuyez sur les boutons **▲▼** pour sélectionner **Param.**, puis sur le bouton **OK** ou **▶**.
3. Appuyez sur les boutons **▲▼** pour sélectionner **Config. système**, puis sur le bouton **OK** ou **▶**.
4. Appuyez sur les boutons **▲▼** pour sélectionner **Mise à jour du système**, puis sur le bouton **OK** ou **▶**.
5. Le lecteur vérifiera automatiquement le câble ou le statut de connexion au réseau. La fenêtre de vérification de la connexion s'affiche.

- Si la mise à niveau est possible : des informations sur la version actuelle et la nouvelle version du micrologiciel apparaissent dans une boîte de message.
- Si la mise à niveau n'est pas possible : la description suivante apparaît dans la boîte de message.
 - Si le câble n'est pas connecté :
"Câble Ethernet non connecté. Vérifiez le câble Ethernet."
 - Si la connexion réseau a échoué :
"Connexion du système à internet impossible pour effectuer la mise à niveau Vérifiez la configuration réseau"
 - Si aucune nouvelle version n'a été lancée (la dernière version a déjà été installée) :
« Dern. vers. du microlo. princ. déjà installée. Mise à jour inutile. »
 - Si un disque est présent dans le lecteur :
« Veuillez Vérifier qu'il n'y a aucun disque dans le lecteur pendant toute la durée de la mise a jour. »
Cela indique que vous devez retirer tous les disques de l'appareil pour effectuer la mise à jour.
 - le service du serveur n'est pas disponible :
"Serveur de mise à jour en maintenance. Veuillez réessayer plus tard."

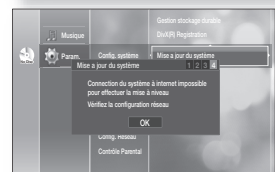
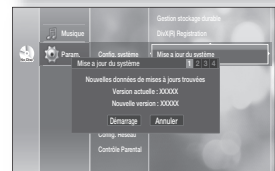
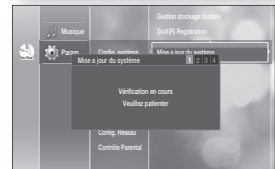
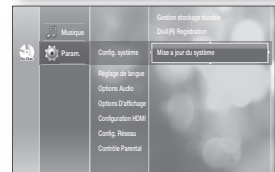
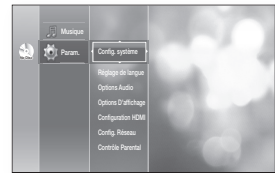

6. Pour procéder à la mise à niveau du système, appuyez sur les boutons ◀▶ afin de sélectionner **Démarrage**, puis sur le bouton **OK**.

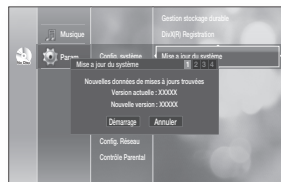

7. La mise à jour du système commence.

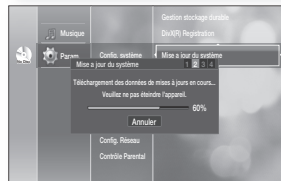

8. Si vous sélectionnez Annuler alors que le téléchargement est en cours, un message apparaît vous demandant de confirmer votre sélection.
Si vous souhaitez annuler le téléchargement, sélectionnez **Oui** puis appuyez sur **OK**.

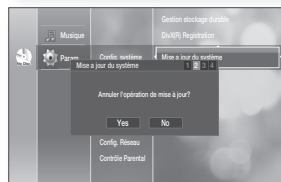

9. La vérification commence. Une fois le téléchargement terminé, la mise à jour du micrologiciel commence automatiquement.



10. Une fois l'installation terminée, le lecteur s'éteint automatiquement dans les 5 secondes.
Tous les réglages reviendront aux paramètres par défaut lors du prochain démarrage du système et la fenêtre de sélection de la langue du menu s'affichera.

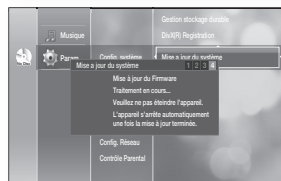

- Si vous souhaitez annuler la mise à niveau pendant le téléchargement des données de mise à niveau, appuyez sur le bouton **OK**. Un message de confirmation s'affiche.
Sélectionnez « **Oui** » pour mettre fin à la procédure de mise à niveau ou « **Non** » pour la poursuivre.
- Une fois la mise à niveau du système terminée, vérifiez les informations relatives au micrologiciel dans le menu Mise à niv. système.
- N'éteignez pas le lecteur pendant la mise à niveau du système car cela risquerait d'entraîner un dysfonctionnement du lecteur.
- Les mises à niveau logicielles à l'aide de la prise USB hôte ne prennent en charge que la clé USB à mémoire flash.
Le fonctionnement d'autres périphériques USB (ex : Lecteur MP3) n'est pas garanti.
- Il ne doit y avoir qu'un seul fichier de mise à niveau micrologicielle dans la clé USB à mémoire flash afin que la mise à niveau soit correctement effectuée.
- Les lecteurs USB surdimensionnés peuvent être impossibles à insérer lorsqu'un câble LAN ou HDMI est connecté.

mise à niveau du système

INFORMATION SYSTÈME

Une fois la mise à niveau du micrologiciel terminée, vérifiez les informations relatives au micrologiciel en procédant comme suit.

1. Appuyez sur le bouton **MENU** lorsque l'appareil est en mode Arrêt ou Pas de disque.
2. Appuyez sur les boutons **▲▼** pour sélectionner **Param.**, puis sur le bouton **OK** ou **▶**.
3. Appuyez sur les boutons **▲▼** pour sélectionner **Config. système**, puis sur le bouton **OK** ou **▶**.
4. Appuyez sur les boutons **▲▼** pour sélectionner **Information système**, puis sur le bouton **OK** ou **▶**. Des informations détaillées sur le micrologiciel courant sont affichées.
5. Appuyez sur le bouton **OK** pour sélectionner **OK**. Le menu Mise à niv. système s'affiche.

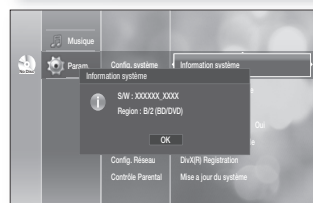
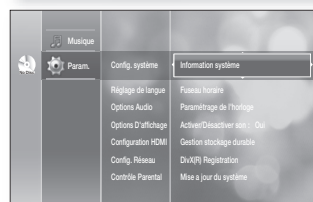
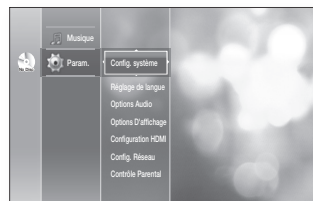

NOTIFICATION DE MISE À NIVEAU DU MICROLOGICIEL

Ce menu contextuel apparaît dès qu'une version plus récente du micrologiciel est disponible sur le serveur de mise à jour SAMSUNG pour le lecteur de disques Blu-ray (Il faut pour cela que le lecteur de disques Blu-ray soit allumé et connecté au réseau.).

- **Oui** : pour mettre à niveau tout de suite.
- **Non** : pour mettre à niveau plus tard.

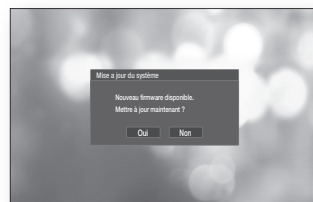

UTILISATION DE LA FONCTION AFFICHAGE



1. Pendant la lecture, appuyez sur le bouton **INFO** de la télécommande.
 - Si le titre actuellement lu d'un disque Blu-ray comporte la fonction BONUSVIEW (Incrustation d'image), appuyez sur le bouton **INFO** dans la section BONUSVIEW pour afficher les informations correspondantes.
2. Appuyez sur les boutons **▲ ▼** pour sélectionner l'élément de votre choix.
3. Appuyez sur les boutons **◀ ▶** pour configurer l'élément souhaité, puis appuyez sur le bouton **OK**.
 - Vous pouvez utiliser les boutons numériques de la télécommande pour accéder directement à un titre ou un chapitre ou pour démarrer la lecture à partir de l'heure de votre choix.
4. Pour que l'écran disparaisse, appuyez de nouveau sur le bouton **INFO**.



<Menu INFO de la section BONUSVIEW>



- En cas de lecture de contenus depuis le menu info, certaines fonctions peuvent être désactivées selon le disque utilisé.
- **Titre** : Permet d'accéder au titre de votre choix lorsque le disque en comporte plusieurs. Par exemple, si un Disque Blu-ray/DVD contient plusieurs films, chacun d'eux est identifié comme un titre.
- **Chapitre** : la plupart des disques Blu-ray/DVD sont divisés en chapitres de manière à ce que vous puissiez trouver rapidement un passage spécifique.
- **Durée de lecture** : permet de lire le film à partir de l'heure de votre choix. Vous devez saisir l'heure de début comme référence. La fonction de recherche de l'heure ne fonctionne pas sur tous les disques.
- **Audio** : se rapporte à la langue de la bande-son du film. Un Disque Blu-ray peut contenir jusqu'à 32 langues et un DVD jusqu'à 8.
- **Sous-titre** : se rapporte aux langues de sous-titrage disponibles sur le disque. Vous pouvez choisir les langues de sous-titrage ou les désactiver selon votre préférence. Un Disque Blu-ray peut contenir jusqu'à 255 langues de sous-titrage et un DVD jusqu'à 32.
- **Angle** : Lorsqu'un Disque Blu-ray/DVD propose plusieurs angles de vue pour une scène donnée, vous pouvez utiliser la fonction ANGLE.
- **BONUSVIEW Vidéo/ BONUSVIEW Audio** : Vous pouvez procéder aux réglages BONUSVIEW Vidéo ou BONUSVIEW Audio si le titre actuellement lu du disque Blu-ray apparaît dans la section BONUSVIEW. Cependant, les options BONUSVIEW Vidéo/BONUSVIEW Audio ne sont pas disponibles sur les disques Blu-ray ne prenant pas en charge la fonction BONUSVIEW.

regarder un film

UTILISATION DU MENU DISQUE ET DES MENUS CONTEXTUEL/TITRE

Utilisation du menu Disque



1. En cours de lecture, appuyez sur le bouton **DISC MENU** de la télécommande
2. Appuyez sur les boutons **▲▼◀▶** pour effectuer la sélection souhaitée, puis appuyez sur le bouton **▶** ou **OK**.
 - Les éléments de configuration du menu Disque (Disc) peuvent varier d'un disque à l'autre.

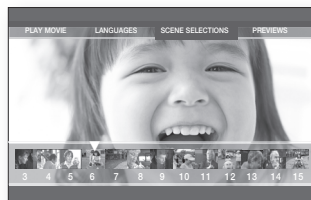

-  Selon les disques, il est possible que le menu Disque (Disc) ne soit pas disponible.

Utilisation du menu Titre



1. En cours de lecture, appuyez sur le bouton **TITLE MENU** de la télécommande.
2. Appuyez sur les boutons **▲▼◀▶** pour configurer l'élément souhaité, puis appuyez sur le bouton **OK**.
 - Les options de configuration du menu Titre peuvent varier d'un disque à l'autre.

-  Selon les disques, il est possible que le menu Titre ne soit pas disponible.
- Le menu Titre ne s'affiche que si le disque contient au moins deux titres.

Lecture de la liste de titres



1. Appuyez sur le bouton **DISC MENU** ou **TITLE MENU** lorsque l'appareil est en mode Arrêt/Lecture.
2. Appuyez sur les boutons **▲▼** pour sélectionner l'entrée à lire dans la liste de titres, puis appuyez sur le bouton **▶** ou **OK**. L'entrée (titre) sélectionnée est alors lue.

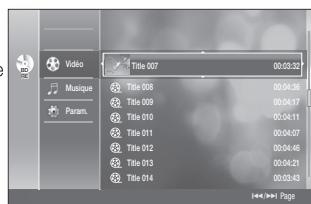

- **Accéder à la liste de lecture** -
Pour accéder à la liste de lecture, appuyez sur le bouton **ROUGE (A)**.



Utilisation du menu contextuel

1. En cours de lecture, appuyez sur le bouton **POPUP MENU** de la télécommande.
2. Appuyez sur les boutons **▲▼◀▶** ou **OK** pour sélectionner le menu de votre choix.
 - Les options de configuration du menu contextuel peuvent varier d'un disque à l'autre.



■ Selon les disques, il est possible que le menu contextuel ne soit pas disponible.

RÉPÉTITION DE LA LECTURE

Répétition du chapitre ou du titre en cours.

Répétition de la lecture



1. En cours de lecture, appuyez sur le bouton **REPEAT** de la télécommande. L'écran Répétition s'affiche.

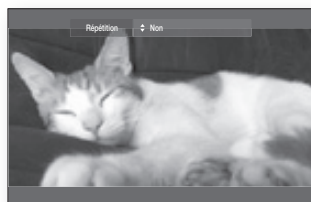

2. Appuyez sur les boutons **▲▼** pour sélectionner **Chapitre** ou **Titre**.
 - La lecture du Disque Blu-ray/DVD est répétée par chapitre ou par titre.
3. Pour reprendre la lecture normale, appuyez une nouvelle fois sur le bouton **REPEAT**, puis sur les boutons **▲▼** pour sélectionner **Non**.



■ Selon les disques, il est possible que la fonction de répétition ne soit pas disponible.

Utilisation de la fonction Répétition A-B



1. Appuyez sur le bouton **REPEAT A-B** de la télécommande pendant la lecture.
2. Appuyez sur le bouton **REPEAT A-B** au moment où vous souhaitez que la répétition commence (A).
3. Appuyez sur le bouton **REPEAT A-B** au moment où vous souhaitez que la répétition se termine (B).
4. Pour reprendre la lecture normale, appuyez sur le bouton **CANCEL**.



■ Le point B ne peut pas être réglé moins de 5 sec. après le point A.

SÉLECTION DE LA LANGUE DE LA BANDE-SON



Vous pouvez sélectionner rapidement et facilement la langue de votre choix pour la bande-son à l'aide du bouton **AUDIO**.

Utilisation du bouton AUDIO

1. Appuyez sur le bouton **AUDIO** en cours de lecture.
La bande-son change lorsque vous appuyez sur ce bouton à plusieurs reprises.
 - Les langues de la bande-son sont représentées par des abréviations.

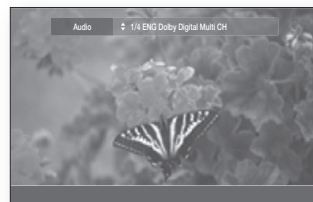

2. Pour supprimer l'icône **AUDIO**, appuyez sur le bouton **CANCEL** ou **RETURN**.

Utilisation du bouton INFO

1. En cours de lecture, appuyez sur le bouton **INFO** de la télécommande.
2. Appuyez sur les boutons **▲▼** pour sélectionner Langue.
3. Appuyez sur les boutons **◀▶** de la télécommande pour sélectionner la bande-son de votre choix.



- Cette fonction dépend des langues de la bande-son encodées sur le disque et peut ne pas être disponible.
- Un disque Blu-ray peut contenir jusqu'à 32 langues et un DVD jusqu'à 8.
- Suivant le type de disque, vous pouvez utiliser le bouton Audio pour changer de bande son et de langue. Certains disques Blu-ray vous permettent de sélectionner une bande son LPCM multicanal ou Dolby Digital en anglais.
- Les informations concernant le mode principal/secondaire s'affichent également si le disque Blu-ray dispose d'une section BONUSVIEW.
Utilisez le bouton **◀▶** pour basculer entre le mode audio principal et le mode audio secondaire.
- L'icône **◀▶** ne s'affiche pas à l'écran si la section BONUSVIEW ne contient pas de réglages BONUSVIEW audio.

SÉLECTION DE LA LANGUE DE SOUS-TITRAGE

Vous pouvez sélectionner rapidement et facilement la langue des sous-titres de votre choix à l'aide du bouton **SUBTITLE**.

Utilisation du bouton SUBTITLE



1. Appuyez sur le bouton **SUBTITLE**. Le sous-titrage change lorsque vous appuyez sur ce bouton à plusieurs reprises. Les langues de sous-titrage sont représentées par des abréviations.
2. Pour supprimer l'icône **SOUS-TITRE**, appuyez sur le bouton **CANCEL** ou **RETURN**.

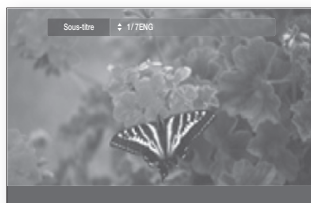

Utilisation du bouton INFO

1. En cours de lecture, appuyez sur le bouton **INFO** de la télécommande.
2. Appuyez sur les boutons **▲▼** pour sélectionner **Sous-titre**.
3. Appuyez sur les boutons **◀▶** de la télécommande pour sélectionner la langue de sous-titrage de votre choix.



- Selon le type de disque ou DVD Blu-ray utilisé, vous pouvez modifier le sous-titre souhaité dans le menu Disque. Appuyez sur le bouton **DISC MENU**.
- Cette fonction dépend des sous-titres encodés sur le disque et peut ne pas être disponible sur tous les Disque Blu-ray/DVD.
- Un BD peut contenir jusqu'à 255 langues de sous-titrage et un DVD jusqu'à 32.
- Les informations concernant le mode principal/secondaire s'affichent également si le disque Blu-ray dispose d'une section BONUSVIEW.
- Cette fonction modifie à la fois les sous-titres principaux et secondaires.
- Les sous-titres se composent des sous-titres principaux et des sous-titres secondaires.

CHANGEMENT D'ANGLE DE LA CAMÉRA

Lorsqu'un Disque Blu-ray/DVD propose plusieurs angles de vue pour une scène donnée, vous pouvez utiliser la fonction **ANGLE**.

Utilisation de la fonction ANGLE



1. En cours de lecture, appuyez sur le bouton **INFO** de la télécommande.
2. Appuyez sur les boutons **▲▼** pour sélectionner **Angle**.
3. Appuyez sur les boutons **◀▶** ou utilisez les boutons numériques de la télécommande pour sélectionner l'angle souhaité.

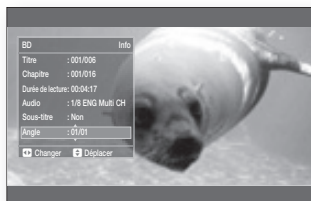

- Si le disque n'a qu'un seul angle, cette fonction n'est pas disponible. Actuellement, très peu de disques bénéficient de cette fonction.
- Selon le disque utilisé, ces fonctions peuvent ne pas être disponibles.

regarder un film

RÉGLAGES BONUSVIEW (INCRUSTATION D'IMAGE)

La fonction Bonusview vous permet de visualiser des contenus supplémentaires (tels que des commentaires) dans une petite fenêtre pendant la lecture du film.

Si le disque Blu-ray actuellement lu est doté de la fonction BONUSVIEW, vous pouvez utiliser le bouton **BONUSVIEW** pour régler la fonction BONUSVIEW sur Oui ou Non.

Utilisation du bouton BONUSVIEW



1. Si le titre actuellement lu d'un disque Blu-ray comporte la fonction BONUSVIEW, l'icône BONUSVIEW s'affiche sur l'écran de lecture dans la section BONUSVIEW.
2. Chaque fois que vous appuyez sur le bouton **BONUSVIEW**, vous basculez entre le mode BONUSVIEW Oui et le mode BONUSVIEW Non.

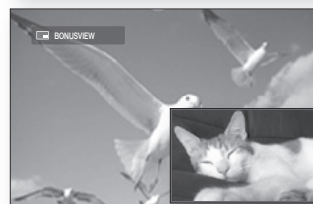
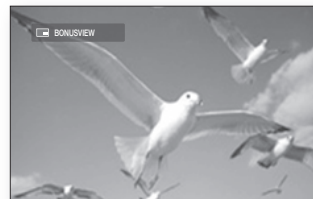

- Vous pouvez modifier le détail des réglages de la fonction BONUSVIEW dans le menu **INFO** (reportez-vous en page 53 : sélection du mode audio secondaire, flux de données vidéo, sous-titres, etc.).
- Si vous basculez de BONUSVIEW Vidéo, BONUSVIEW Audio change automatiquement en fonction de BONUSVIEW Vidéo.
- Si le disque Blu-ray ne prend en charge que l'option BONUSVIEW Audio, appuyez simplement sur le bouton **BONUSVIEW** pour activer ou désactiver le mode audio secondaire.

BD-LIVE™

Le lecteur Blu-ray prend en charge le BD-LIVE, ce qui vous permet d'accéder à différents types de service interactif fournis par le fabricant du disque via une connexion réseau.

Utilisation d'un disque BD-LIVE

1. Branchez l'adaptateur LAN (voir page 29) et vérifiez la configuration du réseau (voir pages 46 à 48).
2. Insérez un disque Blu-ray prenant en charge le BD-LIVE.
3. Sélectionnez l'option BD-LIVE prise en charge par le disque et accédez aux différents contenus proposés.



- L'utilisation du BD-LIVE et les fonctions peuvent varier en fonction du disque.

UTILISATION DE LA FONCTION SIGNET

Cette fonction vous permet de marquer des sections du disque Blu-ray/DVD par des signets afin de les retrouver facilement plus tard.

Utilisation du bouton MARKER



1. En cours de lecture, appuyez sur le bouton **MARKER** de la télécommande.
L'écran Signet s'affiche.
2. Appuyez sur le bouton **OK** lorsque la scène que vous souhaitez marquer d'un signet apparaît.
La scène sélectionnée est enregistrée.
3. Pour repérer une autre section, appuyez sur les boutons ◀▶ pour accéder à la position suivante.
4. Appuyez une nouvelle fois sur le bouton **OK** lorsque la scène que vous souhaitez marquer d'un signet apparaît.
La scène est enregistrée à la position sélectionnée et les informations temporelles du signet sont affichées.
 - Répétez les opérations mentionnées ci-dessus pour ajouter d'autres signets.
 - Vous pouvez enregistrer jusqu'à 8 scènes.

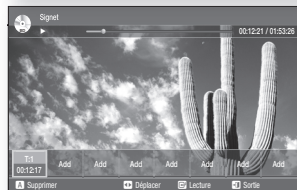
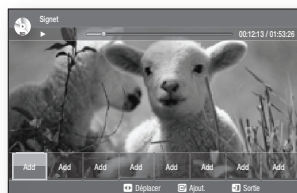

- Lorsque le tiroir disque est ouvert puis refermé, les informations mises en signet sont perdues.
- Sur certains disques BD (BD-J), cette fonction peut être interdite.

regarder un film

Lecture d'une scène mise en signet

1. En cours de lecture, appuyez sur le bouton **MARKER** de la télécommande.

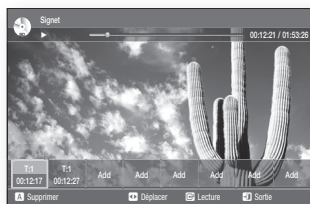

2. Appuyez sur les boutons ◀ ▶ pour sélectionner une scène mise en signet.
2. Appuyez sur le bouton **OK** ou **PLAY**(▶) pour démarrer la lecture à partir de la scène sélectionnée.

Suppression d'un signet

1. En cours de lecture, appuyez sur le bouton **MARKER** de la télécommande.

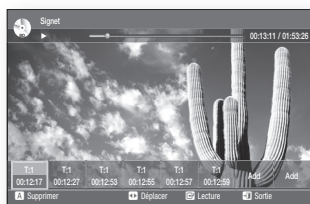

2. Appuyez sur les boutons ◀ ▶ pour sélectionner une scène mise en signet.



3. Appuyez sur le bouton **ROUGE (A)** pour effacer le signet sélectionné.



écouter de la musique

LECTURE D'UN CD AUDIO (CD-DA)



1. Insérez un CD audio (CD-DA) dans le tiroir disque.
La lecture de la première plage démarre automatiquement.
2. Pour accéder à la Liste musicale, appuyez sur le bouton **STOP** ou **RETURN**.
L'écran Liste musicale s'affiche sur votre téléviseur.
3. Appuyez sur les boutons **▲▼** pour sélectionner la plage que vous souhaitez écouter et appuyez sur le bouton **OK**.

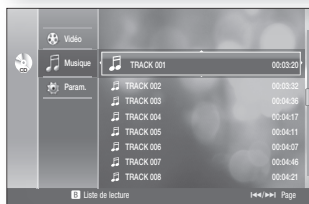
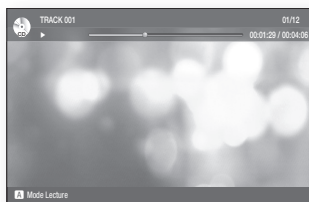

ÉLÉMENTS DE L'ÉCRAN AUDIO CD(CD-DA)



1	Affiche le type de support.
2	Plage en cours (chanson) Affiche le numéro de la plage en cours de lecture.
3	Barre d'état de la lecture.
4	Affiche l'index de lecture actuel et le nombre total de plages.
5	Durée de lecture actuelle/totale.
6	Affiche les boutons de couleur disponibles (voir page suivante pour l'utilisation des boutons de couleur).

écouter de la musique

BOUTONS DE LA TÉLÉCOMMANDE SERVANT À LA LECTURE DE CD AUDIO (CD-DA)

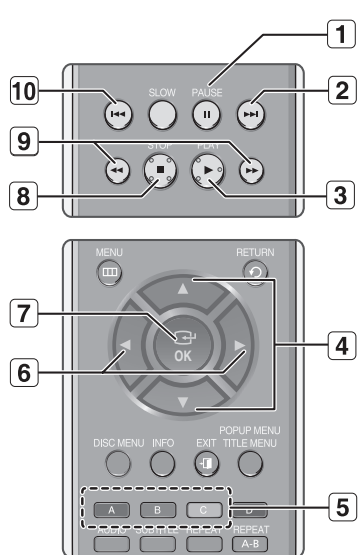

1. Bouton **PAUSE** (⏸) : Permet d'interrompre la lecture.
2. Bouton **SAUT** (⏭) : en cours de lecture, passe à la plage suivante. Permet d'accéder à la page suivante de la Liste musicale ou de la Liste de lecture.
3. Bouton **PLAY** (▶) : permet de lire la plage sélectionnée.
4. Boutons ▲ ▼ : Permet de sélectionner une plage (chanson) ou un dossier dans la Liste musicale ou la Liste de lecture.
5. Bouton de **COULEUR**: ROUGE (A), VERT (B), JAUNE (C)
 - Bouton ROUGE (A) : permet de sélectionner le mode de lecture (Répétition) en cours de lecture.
 - Bouton VERT (B) : accédez à la liste de lecture depuis la liste musicale ou accédez à la liste musicale depuis la liste de lecture.
 - Bouton JAUNE (C) : lecture de la Liste de lecture.
6. Boutons ◀ ▶
 - ▶ : permet de lire la piste sur laquelle pointe le curseur.
 - ◀ : permet d'accéder au dossier parent.
7. Bouton **OK**: permet de lire la plage (chanson) sélectionnée.
8. Bouton **STOP** (⏹) : permet d'arrêter la lecture d'une plage (chanson).
9. Boutons **RECHERCHE** (⊕ ⊕) : Lecture rapide.
10. Bouton **SAUT** (⏭) : Si vous appuyez sur ce bouton après les trois premières secondes de lecture, la lecture revient au début de la plage en cours. Mais si vous appuyez sur ce bouton pendant les trois premières secondes de lecture, la lecture passe à la plage précédente.
Permet également d'accéder à la page dans la liste musicale ou la liste de lecture.

RÉPÉTITION AUDIO CD(CD-DA)

Pendant la lecture, appuyez plusieurs fois sur le bouton **REPEAT** ou **ROUGE (A)** pour sélectionner le mode de répétition souhaité.

Normal → → →

- **Normal** : Les plages d'un disque sont lues dans l'ordre dans lequel elles ont été enregistrées sur le disque.
- **Répéter la plage**
- **Aléatoire**
L'option de lecture aléatoire permet de lire les plages d'un disque dans un ordre aléatoire.
- **Répéter Tout** : Toutes les plages sont répétées.

- Pour revenir en lecture normale -

Appuyez plusieurs fois sur le bouton **REPEAT** ou **ROUGE (A)** pour revenir à une lecture normale.

Liste de lecture

Vous pouvez créer une liste de lecture contenant jusqu'à 99 pages.

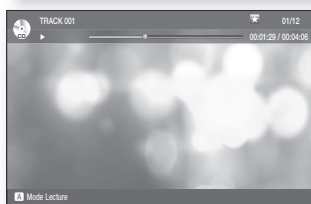
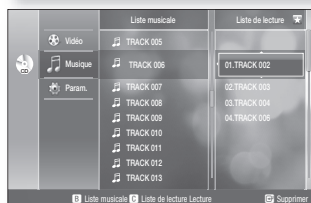
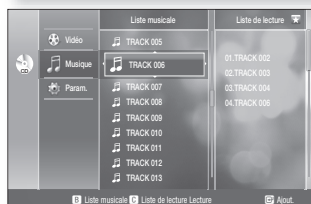
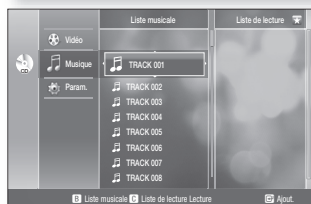
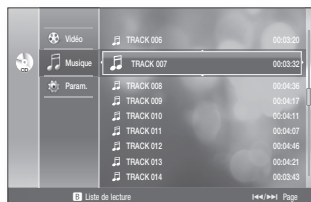

1. Insérez un CD audio (CD-DA) dans le tiroir disque.
Pour un CD audio, la première page est lue automatiquement.
2. Pour accéder à la liste musicale, appuyez sur le bouton **STOP** ou **RETURN**.
L'écran Liste musicale s'affiche.
3. Appuyez sur le bouton **VERT (B)**.
4. Appuyez sur les boutons ▲▼ pour sélectionner une page, puis appuyez sur le bouton **OK** pour l'ajouter à la Liste de lecture. Répétez cette procédure pour ajouter d'autres pages.
5. Si la liste de lecture contient une piste que vous ne souhaitez pas, appuyez sur le bouton ▲▼ pour sélectionner cette page et appuyez ensuite sur le bouton **OK**.
 - La page sélectionnée est supprimée.
6. Appuyez sur le bouton **JAUNE (C)** pour lire les pages sélectionnées. A la fin d'une page, la page suivante est lue automatiquement.
7. Pour modifier la liste de lecture, appuyez sur le bouton **STOP** ou **RETURN**.
8. Pour afficher la liste musicale, appuyez sur le bouton **Vert (B)** ou **RETURN**.



Les disques MP3 et JPEG ne peuvent pas être lus par ce lecteur.

dépannage

Avant de demander une réparation, veuillez vérifier les points suivants.

RESOLUTION DES	PROBLEMES
La télécommande ne permet d'exécuter aucune opération.	<ul style="list-style-type: none">• Vérifiez les piles de la télécommande. Vous devez peut-être les remplacer.• Utilisez la télécommande à moins de 6,1 m du lecteur.• Retirez les piles et appuyez sur un ou plusieurs boutons pendant plusieurs minutes afin de drainer le microprocesseur de la télécommande et de le réinitialiser. Insérez à nouveau les piles et essayez d'utiliser la télécommande.
Le disque ne fonctionne pas.	<ul style="list-style-type: none">• Assurez-vous que le disque est posé la face imprimée dirigée vers le haut.• Vérifiez le code régional du Disque Blu-ray/DVD.
Le menu Disque ne s'affiche pas.	<ul style="list-style-type: none">• Vérifiez que le disque dispose bien d'un menu.
L'icône  s'affiche à l'écran.	<ul style="list-style-type: none">• Cette icône s'affiche lorsque vous appuyez sur un bouton non valide.• Les fonctions ou les commandes ne peuvent être exécutées pour le moment car :<ol style="list-style-type: none">1. Le logiciel du Disque Blu-ray/DVD restreint son utilisation.2. Le logiciel du Disque Blu-ray/DVD ne prend pas en charge une fonction (ex. : les angles)3. La fonction n'est pas disponible pour le moment.4. Vous avez indiqué un titre, un numéro de chapitre ou un temps de recherche qui ne correspond pas au disque.
Le mode Lecture n'est pas celui sélectionné dans le menu Param..	<ul style="list-style-type: none">• Certaines fonctions sélectionnées dans le menu Param. (Setup) peuvent ne pas fonctionner correctement si le disque n'a pas été encodé avec les fonctions correspondantes.
Impossible de modifier le format d'image de l'écran.	<ul style="list-style-type: none">• Le format d'image de l'écran est fixe sur votre disque Blu-ray/DVD.• Il ne s'agit pas d'un problème inhérent au lecteur.
Aucun son.	<ul style="list-style-type: none">• Assurez-vous d'avoir sélectionné la bonne sortie numérique dans le menu Options audio (Audio options).
L'écran est bloqué.	<ul style="list-style-type: none">• Appuyez sur le bouton  pendant plus de 5 secondes sans qu'aucun disque ne soit à l'intérieur de l'appareil. Tous les réglages seront réinitialisés.• Lorsque les paramètres par défaut sont restaurés, toutes les données utilisateur enregistrées dans l'emplacement de stockage persistant sont supprimées.

RESOLUTION DES	PROBLEMES
<p>Il est possible qu'aucune image ne s'affiche à l'écran lorsque la résolution de la sortie HDMI n'est pas prise en charge par votre téléviseur (par exemple 1080 p).</p>	<ul style="list-style-type: none"> • Appuyez sur le bouton ►► (façade) pendant plus de 5 secondes lorsque aucun disque n'est présent dans l'appareil. Tous les réglages sont réinitialisés à leur valeur par défaut. • Lorsque les paramètres par défaut sont restaurés, toutes les données utilisateur enregistrées dans l'emplacement de stockage persistant sont supprimées.
<p>Oubli du mot de passe</p>	<ul style="list-style-type: none"> • Appuyez sur le bouton ►► (façade) pendant plus de 5 secondes sans qu'aucun disque ne soit à l'intérieur de l'appareil. Tous les réglages seront réinitialisés, y compris le mot de passe. N'utilisez ce bouton qu'en cas d'absolue nécessité. • Lorsque les paramètres par défaut sont restaurés, toutes les données utilisateur enregistrées dans l'emplacement de stockage persistant sont supprimées.
<p>Si vous rencontrez d'autres problèmes que ceux énumérés ci-dessus :</p>	<ul style="list-style-type: none"> • Consultez le sommaire du manuel d'utilisation et trouvez-y le chapitre traitant le problème en question, afin de suivre à nouveau la procédure. • Si le problème n'est toujours pas résolu, contactez le service après-vente Samsung le plus proche
<p>L'image est bruyante et déformée</p>	<ul style="list-style-type: none"> • Assurez-vous que le disque n'est ni sale, ni rayé. • Nettoyez le disque.
<p>Aucune sortie HDMI.</p>	<ul style="list-style-type: none"> • Vérifiez la connexion entre le téléviseur et la prise (jack) HDMI du lecteur Blu-ray. • Vérifiez que votre téléviseur prend en charge les résolutions d'entrée HDMI 576p/480p/720p/1080i/1080p.
<p>Ecran de sortie HDMI anormale.</p>	<ul style="list-style-type: none"> • Si du bruit aléatoire apparaît à l'écran, cela signifie que le téléviseur ne prend pas en charge la protection HDCP (High-bandwidth Digital Content Protection).



- Lorsque les paramètres par défaut sont restaurés, toutes les données utilisateur enregistrées dans l'emplacement de stockage persistant sont supprimées.

CARACTÉRISTIQUES

Généralités	Alimentation	AC 110~240V, 50/60Hz
	Consommation	36 W
	Poids	3,1 Kg
	Dimensions	430(L) × 271 (P) × 59 (H) mm
	Température de fonctionnement	+ 5° C à + 35° C
	Taux d'humidité	10 % à 75 %
Disque	BD (Blu-ray Disc)	Vitesse de lecture : 4,917 m/sec.
	DVD (Digital Versatile Disc)	Vitesse de lecture : 3,49 ~ 4,06 m/sec. Temps de lecture approx. (disque à une face, une couche) : 135 min.
	CD : 5 inches (COMPACT DISC)	Vitesse de lecture : 4,8 ~ 5,6 m/sec. Temps de lecture maximal : 74 min.
	CD : 3 1/2 inches (COMPACT DISC)	Vitesse de lecture : 4,8 ~ 5,6 m/sec. Temps de lecture maximal : 20 min.
Sortie vidéo	Vidéo composite	1 canal : 1,0 V crête à crête (charge 75 Ω) Disque Blu-ray / DVD : 576i/480i
	Vidéo composant	Y : 1,0 V crête à crête (charge 75 Ω) Pr : 0,70 V crête à crête (charge 75 Ω) Pb : 0,70 V crête à crête (charge 75 Ω) Disque Blu-ray : 1080i, 720p, 576p/480p, 576i/480i DVD : 576p/480p, 576i/480i
Vidéo/Audio	HDMI	1080p, 1080i, 720p, 576p/480p Audio PCM multicanaux, audio bitstream
Sortie audio	2 canaux	G (1/G), D (2/D)
	7.1 canaux	F/L, F/R, R/L, R/R, C/T, S/W, SBR, SBL
	Sortie audio numérique	Optique
	*Réponse en fréquence	Echantillonnage 48 kHz : 4 Hz à 22 kHz Echantillonnage 96 kHz : 4 Hz à 44 kHz
	*Rapport signal/bruit	110 dB
	*Marge dynamique	100 dB
	*Distortion harmonique totale	0.003%

*: Caractéristiques nominales

- Samsung Electronics Co., Ltd se réserve le droit de modifier les caractéristiques techniques sans avis préalable.
- Le poids et les dimensions sont approximatifs.

PROTECTION CONTRE LA COPIE

- Puisque le système de protection de contenu AAC3 (Advanced Access Content System) convient au format disques Blu-ray et que le système CSS (Content Scramble System) convient au format DVD, la lecture et la sortie du signal analogique, etc. peuvent être soumises à certaines restrictions lorsque leur contenu est protégé par le système AAC3. Le fonctionnement et les restrictions de ce produit peuvent varier en fonction de la date d'achat car ces paramètres ont pu être adoptés et/ou modifiés par le système AAC3 après la fabrication du produit. Par ailleurs, BD-ROM Mark et BD+ sont également utilisés en tant que système de protection de contenu du format disques Blu-ray. Cela impose certaines restrictions comme les restrictions de lecture pour les contenus protégés BD-ROM Mark et/ou BD+. Pour obtenir de plus amples informations sur le système AAC3, BD-ROM Mark et BD+ ou sur ce produit, contactez le service après-vente de SAMSUNG.
- Un grand nombre de disques Blu-ray/DVD sont encodés avec la protection contre la copie. C'est pourquoi nous vous conseillons de brancher votre lecteur Blu-ray directement sur votre téléviseur et non pas sur un magnétoscope. Si vous le branchez sur un magnétoscope, les images des disques Blu-ray/DVD au contenu protégé contre la copie seront déformées.
- Ce produit intègre la technologie de protection des droits d'auteur dont certains brevets américains et autres droits de propriété intellectuelle possédés par Macrovision Corporation et autres propriétaires sont protégés par des dépôts de brevet. L'utilisation de cette technologie de protection des droits d'auteur doit être autorisée par Macrovision Corporation et doit se limiter à une utilisation domestique et à d'autres emplois limités, à moins qu'il n'en soit autrement décidé par Macrovision Corporation. Tenter de démonter l'appareil et d'en étudier le fonctionnement en vue de le reproduire est strictement interdit.
- En vertu des lois des Etats-Unis et d'autres pays concernant les droits d'auteur, tout enregistrement, toute utilisation, tout affichage, toute distribution ou toutes modification non autorisés de programmes télévisés, de cassettes vidéo, de disques Blu-ray, de DVD, de CD et d'autres matériels engage votre responsabilité civile et/ou pénale.
- **Pour la sortie à balayage progressif des lecteurs de disques Blu-ray : NOUS INFORMONS LES CLIENTS QUE TOUS LES TÉLÉVISEURS HAUTE DÉFINITION NE SONT PAS ENTIÈREMENT COMPATIBLES AVEC CE PRODUIT ET PEUVENT ENGENDRER DES ARTEFACTS SUR LES IMAGES. EN CAS DE PROBLÈME AVEC LES IMAGES À BALAYAGE PROGRESSIF, IL EST CONSEILLÉ DE CHANGER DE CONNEXION ET DE CHOISIR LA SORTIE « DÉFINITION STANDARD ».** SI VOUS AVEZ DES QUESTIONS CONCERNANT LA COMPATIBILITÉ DE NOTRE PRODUIT AVEC VOTRE TÉLÉVISEUR, VEUILLEZ CONTACTER NOTRE SERVICE APRÈS-VENTE.

Conformité et compatibilité

TOUS les disques ne sont PAS compatibles.

- Selon les restrictions indiquées ci-dessous et celles mentionnées tout au long de ce manuel, y compris dans la section Types et caractéristiques de disque, les types de disque pouvant être lus sont : les BD-ROM préenregistrés commercialisés, les DVD vidéo, les CD audio, les BD-RE, BD-R, DVD-RW / DVD-R et les CD-RW / CD-R.
- Les disques qui ne sont pas mentionnés ci-dessus ne peuvent pas et/ou ne sont pas conçus pour être lus sur ce lecteur. De même, il est possible que certains des disques ci-dessus ne puissent pas être lus à cause d'une ou de plusieurs des raisons fournies ci-dessous.
- Samsung ne peut assurer que ce lecteur pourra lire tous les disques portant les logos BD-ROM, BD-RE, BD-R, DVD-Vidéo, DVD-RW / DVD-R et CD-RW / CD-R. Par ailleurs, il est possible que ce lecteur ne réponde pas à toutes les commandes ou ne puisse effectuer toutes les fonctions de tous les disques. Ces problèmes, ainsi que d'autres problèmes liés à la compatibilité et au fonctionnement du lecteur avec des formats nouveaux ou des formats déjà existants sont possibles pour les raisons suivantes :
 - le format BD est nouveau et en constante évolution. Il est possible que ce lecteur ne puisse pas exploiter toutes les fonctions des disques Blu-ray car certaines fonctionnalités peuvent être optionnelles, des caractéristiques supplémentaires peuvent avoir été ajoutées au format Blu-ray après la fabrication du lecteur et la disponibilité de certaines fonctions peut être repoussée ;
 - toutes les versions des formats de disque existantes et nouvelles ne sont pas prises en charge par ce lecteur ;
 - les formats de disque existants et nouveaux peuvent être révisés, modifiés, mis à jour, améliorés et/ou complétés ;
 - certains disques sont fabriqués de manière à restreindre le fonctionnement ou à n'autoriser que certaines fonctions lors de la lecture ;
 - certaines fonctions peuvent être facultatives, avoir été ajoutées après la fabrication du lecteur ou soumises à un délai de disponibilité ;
 - certains disques portant les logos BD-ROM, BD-RE, BD-R, DVD-Vidéo, DVD-RW / DVD-R et CD-RW / CD-R peuvent néanmoins être non conformes ;
 - certains disques seront impossibles à lire en raison de leur état ou des conditions d'enregistrement ;
 - des problèmes et des erreurs peuvent survenir lors de la création des logiciels Blu-ray, DVD et CD et/ou lors de la fabrication des disques ;
 - ce lecteur fonctionne différemment d'un lecteur DVD classique ou de tout autre équipement audiovisuel et/ou
 - pour des raisons mentionnées tout au long de ce manuel d'utilisation et pour d'autres raisons découvertes et diffusées par le service après-vente de SAMSUNG.
- Si vous rencontrez des problèmes liés à la compatibilité du disque ou au fonctionnement du lecteur, contactez le service après-vente de SAMSUNG. Vous pouvez également contacter le service après-vente SAMSUNG au sujet des mises à jour possibles de ce lecteur.
- Pour de plus amples informations sur les restrictions de lecture et sur la compatibilité du disque, reportez-vous aux sections suivantes de ce manuel d'utilisation : Précautions, Avant de lire le manuel d'utilisation, Types et caractéristiques de disque et Avant la lecture.



FRANCE

Cher Client,

Nous vous remercions d'avoir acheté un produit SAMSUNG.

Au cas où vous auriez besoin de notre service après-vente, nous vous invitons à retourner ce produit au revendeur qui en a effectué la vente. Si vous avez un problème, n'hésitez pas à nous contacter à l'adresse suivante:

Samsung Service Consommateurs

66 rue des Vanesses

BP50116 - Villepinte - 95950 ROISSY cedex France

Tél : 3260 SAMSUNG (€ 0,15/Min) / 08 25 08 65 65 (€ 0,15/Min) / Fax : 01 48 63 06 38

<http://www.samsung.com/fr>

■ GARANTIE

Sans préjudice de la garantie légale du fabricant ou du vendeur conformément à l'article 1641 du Code Civil, la société SAMSUNG applique les garanties suivantes:

Par la présente carte, SAMSUNG ELECTRONICS FRANCE garantit que ce produit est exempt de défaut de matière et de fabrication existant lors de l'acquisition par le client chez un distributeur pour un délai d'un an (pièces et main d'oeuvre), pour les appareils audio, vidéo, télévision et micro ondes.

La période de garantie commence le jour de l'achat de l'appareil.

Elle n'est en aucun cas prolongée par l'échange de l'appareil.

Si ce produit s'avère défectueux pendant la période de garantie en raison de matière ou de fabrication incorrecte, le distributeur prendra en charge le produit ou à défaut SAMSUNG ELECTRONICS FRANCE dans les conditions exposées ci-après.

Les filiales de SAMSUNG ELECTRONICS CORPS, ainsi que ses distributeurs et les stations techniques agréées des autres états membres de l'UE honoreront aussi cette garantie selon les termes et conditions en vigueur dans le pays où est demandé la réparation.

■ CONDITIONS DE GARANTIE

1. La garantie sera seulement assurée si la facture d'achat et la carte de garantie remises au consommateur par le distributeur sont présentées et si elles mentionnent:
 - a) Le nom de l'acheteur,
 - b) Le nom, l'adresse et le cachet du distributeur,
 - c) Le nom du modèle et le numéro de série du produit acquis
 - d) La date d'acquisition de ce produit.
2. SAMSUNG ELECTRONICS FRANCE se réserve le droit de refuser la garantie si tout ou partie de ces mentions a été enlevé ou modifié après l'acquisition du produit par le client chez le distributeur.
3. Ce produit ne sera jamais considéré comme défectueux en matière ou en fabrication s'il doit être adapté, changé ou réglé afin d'être conforme aux standards techniques ou de sécurité nationaux ou locaux en vigueur dans tout autre pays que celui pour lequel il a été fabriqué à l'origine.
Cette garantie ne s'applique pas:
 - a) À ces adaptations, changements ou réglages qu'ils soient exécutés de façon correcte ou pas,
 - b) Aux dommages qui en résulteraient.
4. Cette garantie ne couvre pas les cas suivants:
 - A. Les contrôles périodiques, l'entretien, la réparation et le remplacement de pièces par suite d'usure normale;
 - B. Les frais et les risques de transport directs ou indirects à la mise en oeuvre de la garantie de ce produit;
 - C. Le dommage du produit résultant:
 - 1) D'abus et de mauvais usage, en particulier mais non de façon exclusive à:
 - a. La négligence ou faute d'utilisateur (utilisation contraire aux instructions ou non prévue, fausse manœuvre, chute, cassure, fêlure accidentelle), etc.
 - b. L'installation ou l'utilisation de ce produit en contradiction avec les standards techniques ou de sécurité en vigueur dans le pays où le produit est utilisé;
 - 2) De réparations faites par les réparateurs non agréés;
 - 3) D'accidents, de cas de force majeure ou de toute autre cause hors du contrôle de SAMSUNG ELECTRONICS FRANCE, en particulier mais non de façon exclusive : la foudre, l'inondation, l'incendie, les troubles publics, des piles qui ont coulé, une mauvaise ventilation, etc....
5. Cette garantie ne limite aucunement les droits statutaires du client sous les lois nationales en vigueur. Faute de lois nationales en vigueur, cette garantie ou son application dans la C.E.E. sera l'unique et exclusif recours légal du client et ni SAMSUNG ELECTRONICS CORP., ni ses filiales ne seront tenus pour responsables des dommages directs ou indirects résultant d'une infraction aux conditions de garantie ci-dessus.

Comment contacter Samsung dans le monde

Si vous avez des suggestions ou des questions concernant les produits Samsung, veuillez contacter le Service Consommateurs Samsung.

Région	Pays	Centre d'assistance à la clientèle ☎	Site Internet
North America	CANADA	1-800-SAMSUNG(726-7864)	www.samsung.com/ca
	MEXICO	01-800-SAMSUNG(726-7864)	www.samsung.com/mx
	U.S.A	1-800-SAMSUNG(726-7864)	www.samsung.com/us
Latin America	ARGENTINE	0800-333-3733	www.samsung.com/ar
	BRAZIL	0800-124-421, 4004-0000	www.samsung.com/br
	CHILE	800-SAMSUNG(726-7864)	www.samsung.com/cl
	NICARAGUA	00-1800-5077267	www.samsung.com/latin
	HONDURAS	800-7919267	www.samsung.com/latin
	COSTA RICA	0-800-507-7267	www.samsung.com/latin
	ECUADOR	1-800-10-7267	www.samsung.com/latin
	EL SALVADOR	800-6225	www.samsung.com/latin
	GUATEMALA	1-800-299-0013	www.samsung.com/latin
	JAMAICA	1-800-234-7267	www.samsung.com/latin
	PANAMA	800-7267	www.samsung.com/latin
	PUERTO RICO	1-800-682-3180	www.samsung.com/latin
	REP. DOMINICA	1-800-751-2676	www.samsung.com/latin
TRINIDAD & TOBAGO	1-800-SAMSUNG(726-7864)	www.samsung.com/latin	
VENEZUELA	0-800-100-5303	www.samsung.com/latin	
COLOMBIA	01-8000112112	www.samsung.com.co	
Europe	BELGIUM	02 201 2418	www.samsung.com/be
	CZECH REPUBLIC	800-726-786 (800 - SAMSUNG)	www.samsung.com/cz
	DENMARK	70 70 19 70	www.samsung.com/dk
	FINLAND	030-6227 515	www.samsung.com/fi
	FRANCE	3260 SAMSUNG (€ 0,15/Min) 08 25 08 65 65 (€ 0,15/Min)	www.samsung.com/fr
	GERMANY	01805 - SAMSUNG(726-7864 € 0,14/Min)	www.samsung.de
	HUNGARY	06-80-SAMSUNG(726-7864)	www.samsung.com/hu
	ITALIA	800-SAMSUNG(726-7864)	www.samsung.com/it
	LUXEMBURG	02 261 03 710	www.samsung.com/lu
	NETHERLANDS	0900-SAMSUNG (726-7864 € 0,10/Min)	www.samsung.com/nl
	NORWAY	815-56 480	www.samsung.com/no
	POLAND	0 801 801 881, 022-607-93-33	www.samsung.com/pl
	PORTUGAL	80820-SAMSUNG(726-7864)	www.samsung.com/pt
	SLOVAKIA	0800-SAMSUNG(726-7864)	www.samsung.com/sk
	SPAIN	902-1-SAMSU(72678)	www.samsung.com/es
	SWEDEN	0771-400 200	www.samsung.com/se
	U.K	0845 SAMSUNG (7267864)	www.samsung.com/uk
	EIRE	0818 717 100	www.samsung.com/ie
	AUSTRIA	0800-SAMSUNG(726-7864)	www.samsung.com/at
	SWITZERLAND	0800-SAMSUNG(726-7864)	www.samsung.com/ch
CIS	RUSSIA	8-800-555-55-55	www.samsung.ru
	KAZAKHSTAN	8-10-800-500-55-500	www.samsung.com/kz_ru
	UZBEKISTAN	8-10-800-500-55-500	www.samsung.com/kz_ru
	KYRGYZSTAN	00-800-500-55-500	
	TADJIKISTAN	8-10-800-500-55-500	
	UKRAINE	8-800-502-0000	www.samsung.ua
	LITHUANIA	8-800-77777	www.samsung.lt
	LATVIA	8000-7267	www.samsung.com/lv
	ESTONIA	800-7267	www.samsung.ee
Asia Pacific	AUSTRALIA	1300 362 603	www.samsung.com/au
	NEW ZEALAND	0800 SAMSUNG (0800 726 786)	www.samsung.com/nz
	CHINA	800-810-5858, 400-810-5858, 010-6475 1880	www.samsung.com/cn
	HONG KONG	3698-4698	www.samsung.com/hk
	INDIA	3030 8282, 1800 110011, 1-800-3000-8282	www.samsung.com/in
	INDONESIA	0800-112-8888	www.samsung.com/id
	JAPAN	0120-327-527	www.samsung.com/jp
	MALAYSIA	1800-88-9999	www.samsung.com/my
	PHILIPPINES	1800-10-SAMSUNG(726-7864)	www.samsung.com/ph
	SINGAPORE	1800-SAMSUNG(726-7864)	www.samsung.com/sg
	THAILAND	1800-29-3232, 02-689-3232	www.samsung.com/th
TAIWAN	0800-329-999	www.samsung.com/tw	
VIETNAM	1 800 588 889	www.samsung.com/vn	
Middle East & Africa	TURKEY	444 77 11	www.samsung.com/tr
	SOUTH AFRICA	0860-SAMSUNG(726-7864)	www.samsung.com/za
	U.A.E	800-SAMSUNG (726-7864), 8000-4726	www.samsung.com/ae

Cet appareil est distribué par :



**Pour toute information ou tout
renseignement complémentaire sur nos
produits, notre service consommateurs
est à votre disposition au :**

▶ N° Indigo 0 825 08 65 65

0,15€ TTC / MN

Vous pouvez également vous connecter à notre site Internet :
<http://www.samsung.com>

**Cet appareil est garanti un an pièces et main d'oeuvre
pour la France (métropolitaine)**

La facture d'achat faisant office de bon de garantie.

Elimination des batteries de ce produit



(Applicable aux pays de l'Union européenne et aux autres pays européens dans lesquels des systèmes de collecte sélective sont mis en place.)

Le symbole sur la batterie, le manuel ou l'emballage indique que les batteries de ce produit ne doivent pas être éliminées en fin de vie avec les autres déchets ménagers. L'indication éventuelle des symboles chimiques Hg, Cd ou Pb signifie que la batterie contient des quantités de mercure, de cadmium ou de plomb supérieures aux niveaux de référence stipulés dans la directive CE 2006/66. Si les batteries ne sont pas correctement éliminées, ces substances peuvent porter préjudice à la santé humaine ou à l'environnement.

Afin de protéger les ressources naturelles et d'encourager la réutilisation du matériel, veuillez à séparer les batteries des autres types de déchets et à les recycler via votre système local de collecte gratuite des batteries.

Comment éliminer ce produit (déchets d'équipements électriques et électroniques)



(Applicable dans les pays de l'Union Européen et aux autres pays européens disposant de systèmes de collecte sélective)

Ce symbole sur le produit ou sa documentation indique qu'il ne doit pas être éliminé en fin de vie avec les autres déchets ménagers. L'élimination incontrôlée des déchets pouvant porter préjudice à l'environnement ou à la santé humaine, veuillez le séparer des autres types de déchets et le recycler de façon responsable. Vous favoriserez ainsi la réutilisation durable des ressources matérielles

Les particuliers sont invités à contacter le distributeur leur ayant vendu le produit ou à se renseigner auprès de leur mairie pour savoir où et comment ils peuvent se débarrasser de ce produit afin qu'il soit recyclé en respectant l'environnement.

Les entreprises sont invitées à contacter leurs fournisseurs et à consulter les conditions de leur contrat de vente. Ce produit ne doit pas être éliminé avec les autres déchets commerciaux.