

**SAMSUNG**

## *Manuel d'utilisation*

**DVD-V5450**

**DVD-V5500**

**DVD-V6400**

**DVD-V6500**

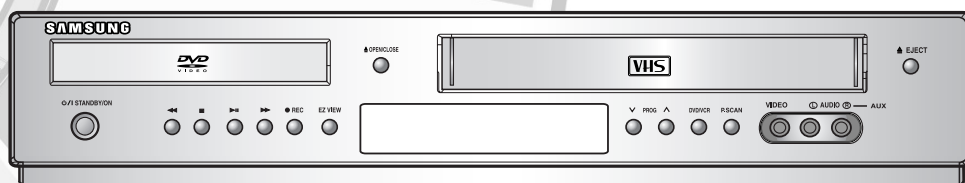

**VHS**

PAL/SECAM

[www.samsung.fr](http://www.samsung.fr)

# Précautions d'utilisation



Les symboles suivants signalent des consignes de sécurité.



**Ce symbole signale la présence d'une tension électrique dangereuse à l'intérieur du magnétoscope-DVD.**  
NE PAS OUVRIR L'APPAREIL. Si nécessaire, contactez un service de dépannage.

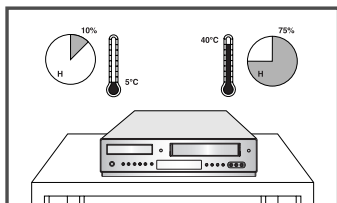

N'exposez PAS le magnétoscope-DVD à des températures extrêmes (inférieures à 5°C ou supérieures à 40°C), ni à une humidité extrême (moins de 10% et plus de 75%).

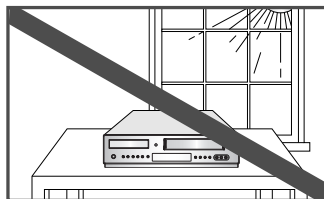

N'exposez PAS le magnétoscope-DVD directement aux rayons du soleil.

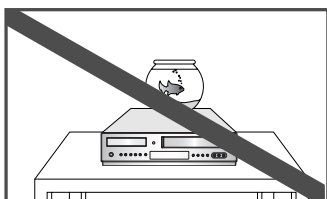

Ne placez aucun liquide à proximité de votre magnétoscope-DVD.

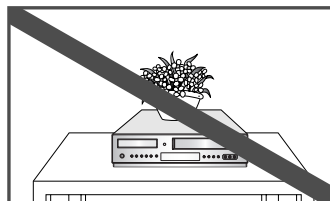

NE posez AUCUN objet sur le magnétoscope-DVD ou sur la télécommande.

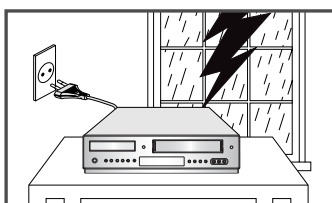

Pendant un orage et/ou une tempête, débranchez le magnétoscope-DVD de la prise murale et de l'antenne.

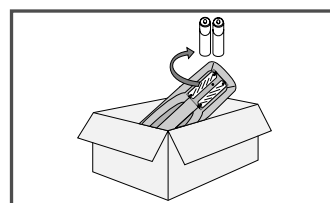

Si vous envisagez de ne pas vous servir de la télécommande pendant une longue période, retirez les piles et rangez la télécommande dans un endroit sec et à l'abri de la chaleur.



**CET APPAREIL N'EST PAS CONÇU POUR UNE UTILISATION A BUT COMMERCIAL.**

Ce produit incorpore une technologie de protection des droits d'auteur qui est protégée par certains brevets américains ou autres droits de propriété intellectuelle appartenant à Macrovision Corporation ou d'autres propriétaires de droits. L'utilisation de cette technologie de protection des droits d'auteur doit être autorisée par Macrovision Corporation et est prévue pour un usage à domicile ou d'autres visionnages limités à moins d'une autorisation préalable de Macrovision Corporation. Il est interdit d'avoir recours à des méthodes d'ingénierie inversée ou de démontage du produit.

# Types et caractéristiques des disques







Ce magnétoscope-DVD peut lire les types de disques suivants identifiables par leur logo :

Type de disque	Type d'enregistrement	Taille des disques	Durée maximale de lecture	Caractéristiques
<b>DVD</b> 	Audio + Video	12 Cm	Face unique 240 min. Double face 480min.	<ul style="list-style-type: none"> <li>- Grâce aux systèmes Dolby Digital et MPEG-2, le DVD offre une excellente qualité audio et vidéo.</li> <li>- Les fonctions vidéo et audio peuvent facilement être sélectionnées sur le menu à l'écran.</li> </ul>
		8 Cm	Face unique 80 min. Double face 160min.	
<b>AUDIO-CD</b> 	Audio	12 Cm	74 min.	<ul style="list-style-type: none"> <li>- Les disques vinyles classiques sont enregistrés avec un signal analogique, qui produit plus de distorsion. Les disques compacts étant enregistrés avec un signal numérique, la qualité sonore est irréprochable, avec moins de distorsion et sans risque d'usure ou de détérioration.</li> </ul>
		8 Cm	20 min.	
<b>*(DVD-V6400/DVD-V6500)</b> <b>VIDEO-CD</b> 	Audio + Video	12 Cm	74 min.	<ul style="list-style-type: none"> <li>• Qualité vidéo identique au système VHS avec un son de la qualité d'un CD audio et une technologie de compression MPEG1.</li> </ul>
		8 Cm	20 min.	

- Ce lecteur ne peut pas lire les disques de type CD-ROM, CD-I et DVD-ROM. (CD-G, uniquement le son sans les graphiques.)
- Il se peut que le CD-R, CD-RW et DVD-R, -RW, DVD+R, +RW ne soient pas lus dans tous les cas en raison du type du disque ou des conditions de l'enregistrement.
- Il est possible que le disque enregistré ne s'exécute pas car la lecture dépend de la vitesse d'enregistrement.
- N'exécutez pas le lecteur lorsque deux disques sont chargés simultanément.

## Différents types de disques

	Code régional de lecture
<b>PAL</b>	Système de diffusion adopté au Royaume Uni, France, Allemagne, etc.
<b>NTSC</b>	Système de diffusion adopté au Japon, etc.
	Disque encodé en Dolby numérique (sonmulticanal).
<b>STEREO</b>	Disque stéréo.
<b>DIGITAL SOUND</b>	Disque audio numérique.
	Disque encodé en DTS (son multicanal)
	Le disque contient un logiciel Divx

## Code régional de lecture

Différemment selon les parties du monde. Il faut donc le code correspondant à chaque région pour que le lecteur fonctionne correctement. Si vous tentez de lire un disque DVD avec un code incorrect, le lecteur ne fonctionnera pas et un message d'erreur apparaîtra.

**Le code régional pour ce lecteur figurent sur la face arrière du lecteur.**

# Sommaire



## ◆ Démarrer

Précautions d'utilisation	2
Types et caractéristiques des disques	3
Presentations	6
Front View of the DVD-VCR	6
Rear View of the DVD-VCR	7
Afficheur	7
Accessoires	8
Insérez les piles dans la télécommande	8
Télécommande	9

## ◆ Branchements

È Aperçu rapide	10
Branchement du magnétoscope-DVD sur le téléviseur au moyen du câble coaxial	11
Branchement du magnétoscope-DVD sur le téléviseur au moyen du câble Péritel	11
Branchement du magnétoscope-DVD sur un récepteur satellite ou autre périphérique	12
Connexion du magnétoscope-DVD au téléviseur à l'aide du câble audio/vidéo	12
Connexion du magnétoscope- DVD au téléviseur à l'aide du câble S-Vidéo	13
Connexion du magnétoscope-DVD au téléviseur à l'aide du câble composante Vidéo	13
Connectez un amplificateur A/V	14
Connectez un appareil auxiliaire sur les prises A/V (DVD-V5500/DVD-V6500)	15
Branchement et réglage automatique	15

## ◆ Réglages

Réglez la date et l'heure	18
Choix de langue du menu	19
Mémorisez les chaînes Automatiquement	19
Mémorisez les chaînes manuellement	21
Suppression d'une chaîne pré-réglée	22
Modification du tableau des chaînes pré-réglées	23

## ◆ Fonctions du Magnétoscope

Sélectionnez le mode couleur	24
Recevez des émissions en NICAM	25
Contrôle intelligent de l'image	25
Réglez la fonction ShowView étendue (DVD-V6400/DVD-V6500)	26
Programmez une mise en veille automatique	26
Affichez/masquez les informations à l'écran	27
Sélectionnez le type de cassette	27
Utilisez la fonction de lecture en boucle	28
Sélectionnez la vitesse d'enregistrement	28
Protégez une cassette Enregistrée	28
Enregistrez une émission en direct	29
Enregistrez une émission avec arrêt automatique	29
Enregistrez à partir d'un autre appareil vidéo	30
Insérez un enregistrement	30
Utilisez la programmation ShowView (DVD-V6400/DVD-V6500)	31
Modifiez la programmation ShowView (DVD-V6400/DVD-V6500)	32
Utilisez la programmation simplifiée	33
Vérifiez une programmation	35
Annulez une programmation	36

## ◆ Lecture

---

Lisez une cassette . . . . .	37
Alignez l'image manuellement . . . . .	37
Sélectionnez le mode de sortie audio . . .	38
Lisez une cassette au ralenti . . . . .	38
Lisez une cassette image par image . . .	38
Lisez une cassette à vitesse variable . . .	38
Recherchez un passage à l'aide des index . . . . .	39
Utilisez le compteur de bande . . . . .	41

## ◆ Fonction de Votre Lecteur DVD

---

Configuration des options de langue . . . .	42
Configuration des options audio . . . . .	44
Configuration des options d'affichage . . .	45
Configuration du contrôle parental . . . . .	46
Enregistrement DivX(R) (DVD-V6400/DVD-V6500) . . . . .	48
Mise à jour du micrologiciel (DVD-V6400/DVD-V6500) . . . . .	48
Caractéristiques de lecture spéciale . . . .	50
Utilisation de la fonction d'affichage d'informations . . . . .	51
Réglage du format d'image (EZ View) . . .	52
Configuration de la langue de sous-titre . .	53
Configuration de la langue audio . . . . .	53
Modification de l'angle de la caméra . . . .	54
Zoom . . . . .	54
Utilisation des signets . . . . .	55
Répétition d'un chapitre ou d'un titre . . . .	55
Répétition de A à B . . . . .	56
Lisez des fichiers MP3/WMA . . . . .	57
Programmation de la lecture dans un ordre choisi (CD/MP3/WMA) . . . . .	58
Lisez des images gravées sur CD . . . . .	59
Lecture DivX/MPEG4 (DVD-V6400/DVD-V6500) . . . . .	61
Caractéristiques de lecture spéciale DivX/MPEG4 (DVD-V6400/DVD-V6500) . .	61

## ◆ Fiche Technique

---

Spécifications techniques . . . . .	64
Problèmes et solutions (magnétoscope) . .	65
Problèmes et solutions (lecteur DVD) . . .	66

# Presentations



## Vue de face du magnétoscope-DVD (DVD-V5450/DVD-V6400)

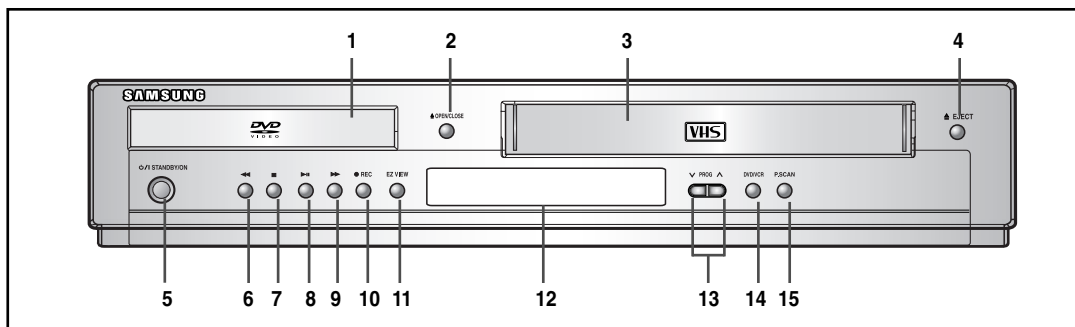

## Vue de face du magnétoscope-DVD (DVD-V5500)

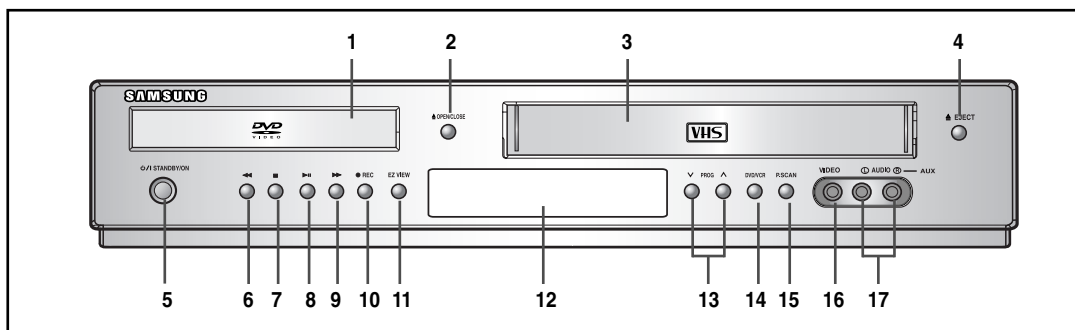

## Vue de face du magnétoscope-DVD (DVD-V6500)

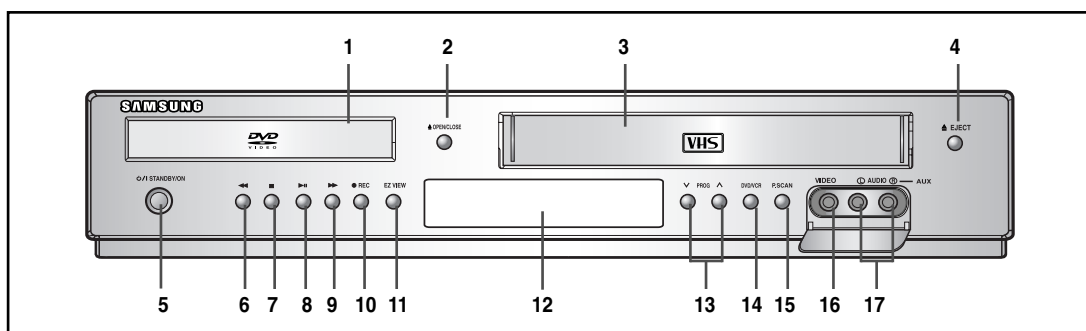

- |  |   |
|--|---|
| <ol style="list-style-type: none"> <li>1. TIROIR À DISQUE</li> <li>2. OUVERTURE/FERMETURE DU TIROIR</li> <li>3. COMPARTIMENT DE LA CASSETTE VIDÉO</li> <li>4. ÉJECTION</li> <li>5. MARCHE/ARRÊT</li> <li>6. BOUTON RETOUR EN ARRIERE / SAUT EN ARRIERE</li> <li>7. ARRÊT</li> <li>8. LECTURE/PAUSE</li> <li>9. BOUTON AVANCE RAPIDE / SAUT EN AVANT</li> </ol> | <ol style="list-style-type: none"> <li>10. ENREGISTREMENT</li> <li>11. EZ VIEW</li> <li>12. AFFICHAGE DU PANNEAU FRONTAL</li> <li>13. BOUTON DE SÉLECTION DE PROGRAMME</li> <li>14. BOUTON DE SÉLECTION LECTEUR DVD / MAGNETOSCOPE</li> <li>15. BOUTON DE MODE BALAYAGE PROGRESSIF</li> <li>16. CONNECTEUR CINCH D'ENTRÉE VIDÉO</li> <li>17. CONNECTEURS CINCH D'ENTRÉE AUDIO (G, D)</li> </ol> |
|--|---|

## Vue arrière du magnéscope-DVD

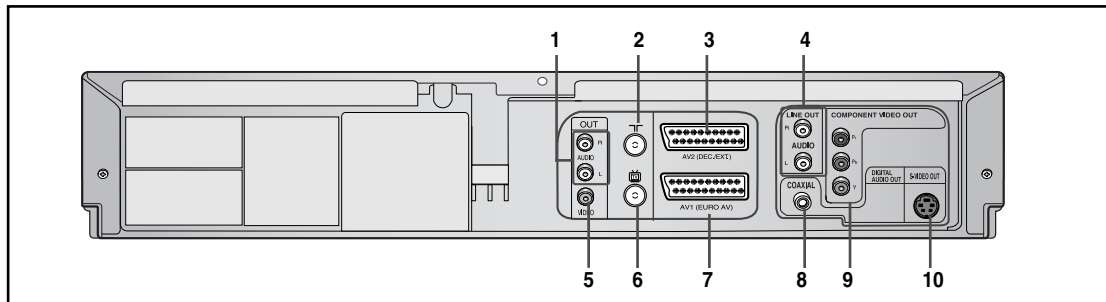

- |  |   |
|--|---|
| 1. CONNECTEURS CINCH SORTIE AUDIO (R&B)                | 6. PRISE DU CORDON ANTENNE DU TÉLÉVISEUR          |
| 2. ENTRÉE ANTENNE                                      | 7. PRISE PÉRITEL ENTRÉE/SORTIE (AV1)              |
| 3. PRISE PÉRITEL POUR DÉCODEUR OU SOURCE EXTERNE (AV2) | 8. CONNECTEUR DE SORTIE AUDIO NUMÉRIQUE (COAXIAL) |
| 4. CONNECTEURS CINCH SORTIE AUDIO (DVD UNIQUEMENT)     | 9. PRISES DE SORTIE VIDEO COMPOSANT               |
| 5. SORTIE VIDÉO  | 10. SORTIE S-VIDÉO                                |

## Afficheur

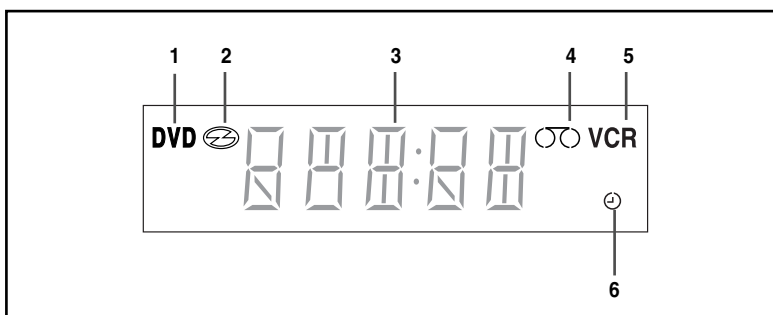

- 1 Indicateur du mode DVD.
- 2 Indicateur graphique de l'état du lecteur DVD.
- 3 Afficheur multifonctions.
- 4 Indicateur graphique de l'état de défilement de la bande du magnéscope.
- 5 Indicateur du mode magnéscope.
- 6 Un enregistrement est programmé ou en cours.

## Accessoires

Vous venez d'acquérir un combiné magnéto-scope-DVD SAMSUNG.

En plus du magnéto-scope-DVD lui-même, voici les éléments que vous devez trouver dans le carton d'emballage:

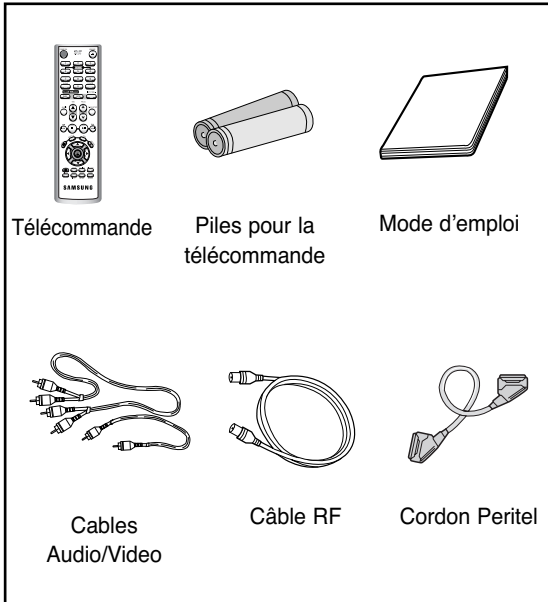

## Insérez les piles dans la télécommande

Vous devez mettre ou remplacer les piles de la télécommande:

- A l'acquisition du magnéto-scope-DVD.
- Lorsque vous constatez que la télécommande ne fonctionne plus correctement.

- 1** Au dos de la télécommande, poussez sur le repère dans le sens de la flèche pour faire coulisser le couvercle du compartiment à piles.

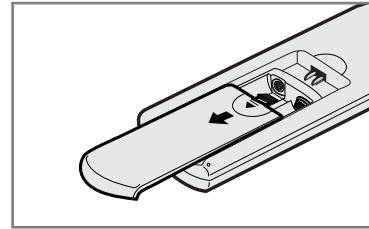

- 2** Insérez deux piles de type AAA, RO3 ou les batteries équivalentes, en respectant les polarités:

- + de la pile sur le signe + de la télécommande,
- - de la pile sur le signe - de la télécommande.

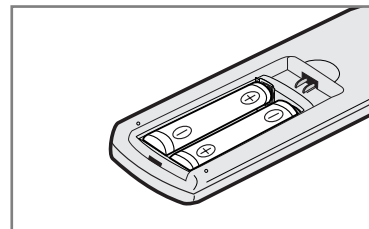

- Veillez à ne pas mélanger différents types de piles (manganèse et alcalines, par exemple).

- 3** Refermez le couvercle en l'alignant sur la base de la télécommande, puis en le faisant coulisser, jusqu'à ce qu'il se mette en place.



## Télécommande

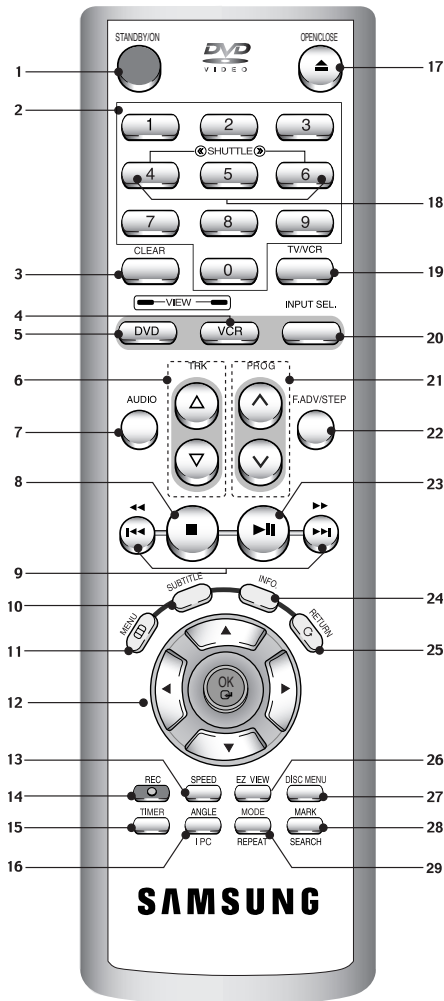

1. **STANDBY/ON**  
Permet la mise sous ou hors tension.
2. **Touches numériques**
3. **CLEAR**  
Permet de supprimer une chaîne de télévision pré-réglée.  
Permet d'annuler un enregistrement programmé.  
Permet d'annuler un repère pré-réglé.  
Permet de remettre le compteur de bande à zéro.  
Permet de repasser en lecture normale au cours d'une lecture en mode répétition.
4. **VCR**  
Permet de faire fonctionner le magnétoscope.
5. **DVD**  
Permet de faire fonctionner le lecteur DVD.
6. **TRK (Δ / ▽)**  
Permet de régler l'alignement manuellement afin d'obtenir la meilleure qualité d'image possible.

7. **AUDIO**  
Permet d'accéder aux différentes fonctions audio d'un disque.
8. **STOP (■)**  
Permet d'arrêter la lecture d'une séquence.
9. **SEARCH/SKIP (◀◀ / ▶▶, ◀◀◀ / ▶▶▶)**  
Permet de rechercher une séquence vers l'avant ou vers l'arrière sur un disque.  
Permet de sauter un titre, un chapitre ou une page.
10. **SUBTITLE**  
Permet de modifier la langue de sous-titrage du DVD.
11. **MENU**  
Permet d'afficher le menu à l'écran.
12. **OK ▲ / ▼, ◀ / ▶**  
Permet de diriger le curseur dans le menu à l'écran et de valider vos choix.
13. **SPEED**  
Permet de sélectionner la vitesse d'enregistrement.
14. **REC (●)**  
Permet d'effectuer un enregistrement sur un disque ou une cassette.
15. **TIMER**  
Permet d'activer l'enregistrement programmé d'une émission.
16. **ANGLE**  
Permet d'accéder aux différents angles de prise de vue sur un DVD.  
**IPC (Intelligent Picture Control)**  
Permet de régler la netteté de l'image.
17. **OPEN/CLOSE**  
Permet d'ouvrir et de fermer le tiroir de chargement des disques/cassettes vidéo
18. **SHUTTLE**  
Permet de lire une séquence à des vitesses variables.
19. **TV/VCR**  
Permet de sélectionner le téléviseur ou le magnétoscope.
20. **INPUT SEL.**  
Permet de sélectionner un signal d'entrée externe.
21. **PROG (▲ / ▼)**  
Permet de sélectionner un programme télévisé.
22. **F.ADV/STEP**  
Permet d'avancer image par image.
23. **PLAY/STILL (▶/II)**  
Permet de lire ou mettre en pause une séquence.
24. **INFO.**  
Permet d'afficher les réglages actuels ainsi que l'état du disque.
25. **RETURN**  
Permet de retourner au menu précédent.
26. **EZ VIEW**  
Permet de régler le format d'affichage sur un disque.
27. **DISC MENU**  
Permet d'afficher un menu de disque.
28. **MARK**  
Permet de repérer un moment au cours de la lecture d'un disque.  
**SEARCH**  
Permet de rechercher une séquence particulière.
29. **MODE**  
Permet de sélectionner le programme ou la lecture en mode aléatoire.  
**REPEAT**  
Permet de répéter la lecture d'un titre, d'un chapitre, d'une plage ou d'un disque.



# Branchements

- *Aperçu rapide* ..... 10
- *Branchement du magnétoscope-DVD sur le téléviseur au moyen du câble RF* ..... 11
- *Branchement du magnétoscope-DVD sur le téléviseur au moyen du câble Péritel* ..... 11
- *Branchement du magnétoscope-DVD sur un récepteur satellite ou autre périphérique* ..... 12
- *Connexion du magnétoscope-DVD au téléviseur à l'aide du câble audio/vidéo* ..... 12
- *Connexion du magnétoscope-DVD au téléviseur à l'aide du câble S-Vidéo* ..... 13
- *Connexion du magnétoscope-DVD au téléviseur à l'aide du câble composante Vidéo* ..... 13
- *Connectez un amplificateur A/V* ..... 14
- *Connectez un appareil auxiliaire sur les prises A/V (DVD-V5500/DVD-V6500)* .... 15
- *Branchement et réglage automatique* ..... 15



## Aperçu rapide

Ce guide vous donne un aperçu rapide qui vous apportera suffisamment d'informations pour commencer à utiliser le graveur.

### Branchement du magnétoscope-DVD sur le téléviseur au moyen du câble RF

### Branchement du magnétoscope-DVD sur le téléviseur au moyen du câble Péritel

### Branchement du magnétoscope-DVD sur un récepteur satellite ou autre périphérique

### Connexion du magnétoscope-DVD au téléviseur à l'aide du câble audio/vidéo

### Connexion du magnétoscope-DVD au téléviseur à l'aide du câble S-Vidéo

### Connexion du magnétoscope-DVD au téléviseur à l'aide du câble composante Vidéo

### Connectez un amplificateur A/V

### Connectez un appareil auxiliaire sur les prises A/V (DVD-V5500/DVD-V6500)

### Branchement et réglage automatique

## Branchement du magnétoscope-DVD sur le téléviseur au moyen du câble RF

Pour une réception correcte des programmes télévisés, le téléviseur doit capter un signal provenant de l'une des sources suivantes:

- Antenne extérieure
- Antenne intérieure
- Réseau de télévision câblée
- Récepteur satellite



Remarque

- Assurez-vous que le téléviseur et le magnétoscope-DVD sont tous deux éteints avant de procéder au branchement des câbles.

- 1 Débranchez le câble d'entrée du réseau ou de l'antenne du téléviseur.
- 2 Reliez ce câble à la prise coaxiale 75Ω située à l'arrière de votre magnétoscope-DVD.
- 3 Branchez le câble RF fourni  de votre magnétoscope-DVD.
- 4 Raccordez l'autre extrémité du câble RF à la fiche utilisé précédemment pour l'antenne du téléviseur.

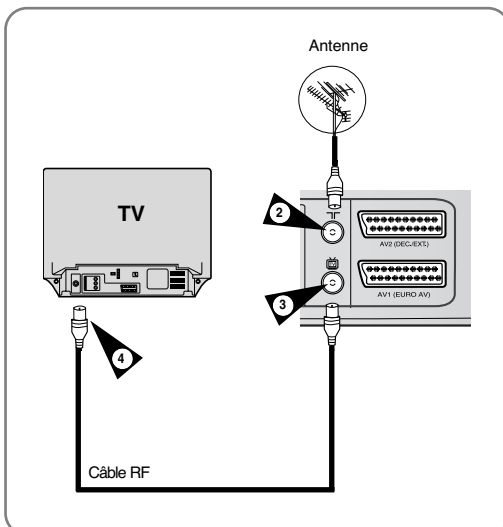

## Branchement du magnétoscope-DVD sur le téléviseur au moyen du câble PériTel

Vous pouvez relier votre magnétoscope-DVD au téléviseur au moyen du câble PériTel si l'entrée appropriée du téléviseur est libre. Ainsi:

- Vous bénéficiez d'une meilleure qualité d'image et de son;
- Vous simplifiez la procédure de réglage de votre magnétoscope-DVD.



Remarque

- Quel que soit le type de connexion choisi, veillez à toujours brancher le câble RF fourni avec l'appareil. Si tel n'est pas le cas, aucune image n'apparaît à l'écran lorsque le magnétoscope-DVD est éteint.
- Assurez-vous que le téléviseur et le magnétoscope-DVD sont tous deux éteints avant de procéder au branchement des câbles.

- 1 Branchez le câble antenne.
- 2 Reliez l'une des extrémités du câble PériTel à la prise AV1 (EURO AV) située à l'arrière du magnétoscope-DVD.
- 3 Branchez l'autre extrémité sur la fiche correspondante du téléviseur.

## Branchement du câble de sortie audio

Vous pouvez connecter votre magnétoscope-DVD à une chaîne hi-fi.

Exemple: Vous souhaitez profiter au maximum de la qualité sonore de votre chaîne stéréo hi-fi lorsque vous regardez une émission ou lorsque vous enregistrez un disque lecture.

- 4 Branchez le câble de sortie audio sur les fiches audio situées à l'arrière de votre magnétoscope-DVD.
- 5 Enfoncez l'autre extrémité du câble audio dans les fiches d'entrée correspondantes de votre chaîne hi-fi stéréo.

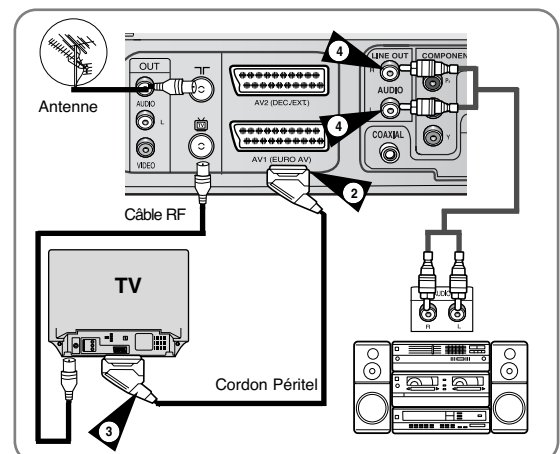

## Branchement du magnétoscope-DVD sur un récepteur satellite ou autre périphérique

Vos pouvez connecter le magnétoscope-DVD à un décodeur satellite ou bien raccorder un tuner satellite au magnétoscope-DVD à l'aide du cordon PériTel (si les sorties appropriées sont disponibles sur les appareils choisis). Le schéma ci-dessous présente deux possibilités de branchement en fonction de l'appareil que vous voulez raccorder au magnétoscope :

- ◆ Décodeur numérique satellite (avec interface magnétoscope/TV) prévu pour recevoir un magnétoscope
- ◆ Tuner satellite (sans interface magnétoscope/TV) non prévu pour recevoir un magnétoscope

### 1 AV2 (DEC./EXT.) : Au moyen d'un câble PériTel à 21 broches

Connectez le cordon PériTel au décodeur satellite ou à un autre appareil sur la prise PériTel bleue AV2(Dec./EXT.) située à l'arrière du magnétoscope-DVD.

Une fois l'appareil connecté, sélectionnez la source en appuyant sur la touche **INPUT SEL..**

### 2 AV1 (EURO AV) : Au moyen d'un câble PériTel à 21 broches

Branchez l'autre extrémité du cordon sur la prise antenne du téléviseur précédemment utilisée pour l'arrivée antenne. Branchez une extrémité du cordon PériTel fourni sur la prise PériTel à l'arrière du magnétoscope.

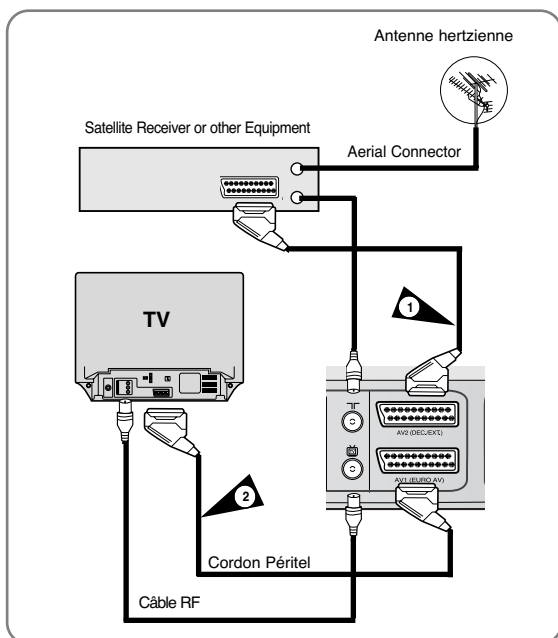

## Connexion du magnétoscope-DVD au téléviseur à l'aide du câble audio/vidéo

Vous pouvez connecter votre magnétoscope-DVD au téléviseur à l'aide du câble audio/vidéo si l'entrée adéquate est disponible sur le téléviseur.

**1** Connectez une extrémité du câble vidéo dans la prise d'entrée **VIDEO** à l'arrière du magnétoscope-DVD.

**2** Branchez l'autre extrémité du câble vidéo dans le connecteur d'entrée approprié du téléviseur.

**3** Connectez une extrémité du câble audio dans les jacks de sortie **AUDIO** à l'arrière du combiné DVD-magnétoscope.

- Veillez à respecter le code de couleurs des canaux droit et gauche.

**4** Branchez l'autre extrémité du câble audio dans les connecteurs d'entrée appropriés du téléviseur.

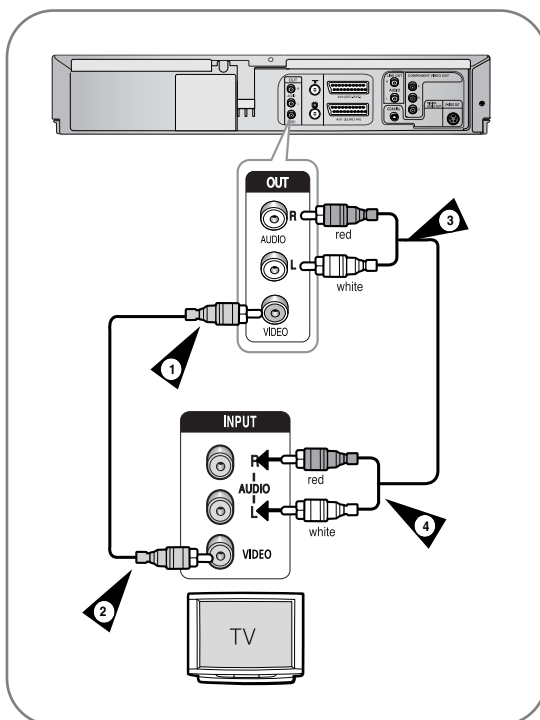

## Connexion du magnéto-scope-DVD au téléviseur à l'aide du câble S-Vidéo

Vous bénéficierez d'une grande qualité d'image. Le mode S-Vidéo sépare l'élément de l'image en signaux noirs et blancs (Y) et de couleur (C) pour proposer des images plus claires que celles proposées par le mode d'entrée vidéo normal.

- 1 Connectez une extrémité du câble S-Vidéo dans la prise de sortie **S-VIDEO** à l'arrière du magnéto-scope-DVD.
- 2 Branchez l'autre extrémité du câble S-Vidéo dans le connecteur d'entrée approprié du téléviseur.
- 3 Connectez une extrémité du câble audio dans les jacks de sortie **AUDIO LINE** à l'arrière du combiné DVD-magnéto-scope.
  - Veillez à respecter le code de couleurs des canaux droit et gauche.
- 4 Branchez l'autre extrémité du câble audio dans les connecteurs d'entrée appropriés du téléviseur.

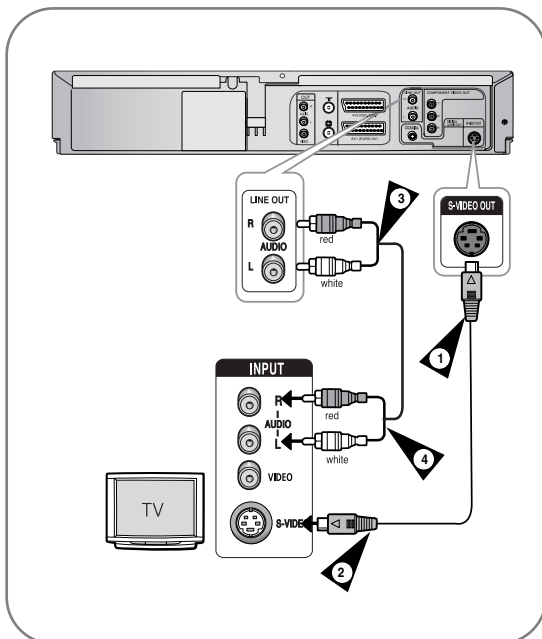

## Connexion du magnéto-scope - DVD au téléviseur à l'aide du câble composante Vidéo

Votre téléviseur doit prendre en charge une entrée de recherche progressive pour vous permettre de profiter de la sortie composante vidéo.

Vous bénéficierez d'images d'une grande qualité reproduisant les couleurs de façon précise. Le mode composante vidéo sépare l'élément de l'image en signaux noirs et blancs (Y), bleus (Pb) et rouges (Pr) pour proposer des images plus claires et plus nettes.

- 1 Connectez les câbles composante vidéo entre les prises **SORTIE COMPOSANTE VIDEO** à l'arrière du magnéto-scope-DVD et les prises **ENTREE COMPOSANTE VIDEO** à l'arrière du téléviseur.
- 2 Connectez les câbles composante vidéo entre les prises **SORTIE AUDIO** à l'arrière du magnéto-scope-DVD et les prises **ENTREE AUDIO** à l'arrière du téléviseur.
  - Veillez à respecter le code de couleurs des canaux droit et gauche.

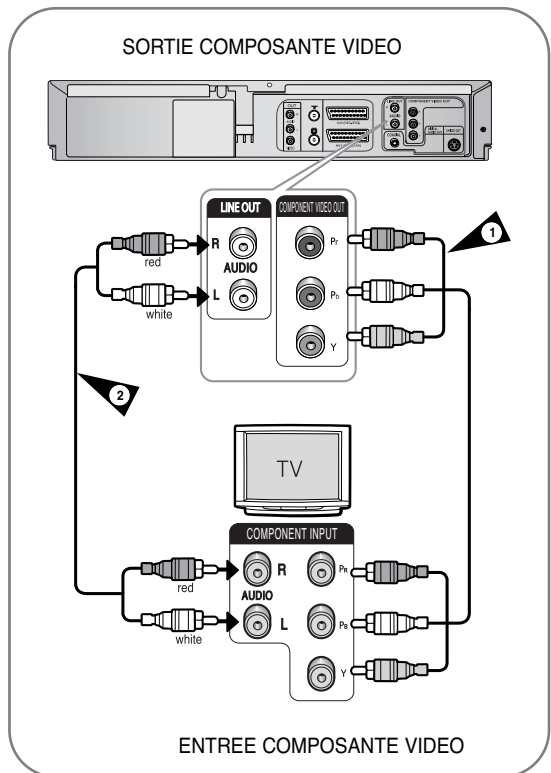

## Recherche Progressive

Si le téléviseur connecté prend en charge la fonction Progressive Scan (Recherche progressive), appuyez sur le bouton **P.SCAN** à l'avant du magnétoscope-DVD pour bénéficier d'une vidéo de grande qualité.

- La fonction Recherche progressive est uniquement disponible en mode DVD. Activez-la en mode DVD Stop.
- Le message "Appuyez sur OK pour confirmer le mode Recherche progressive. Dans le cas contraire, le message appuyez sur RETURN." s'affiche. Si vous voulez sélectionner le mode Recherche progressive, appuyez sur OK. Assurez-vous que le disque est complètement arrêté avant de changer de mode.

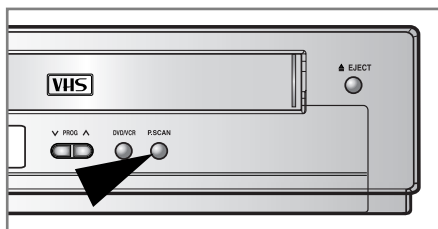

- Assurez-vous que les connexions dotées d'un code de couleurs correspondent. Ainsi, les prises de sortie composante Y, Pb et Pr de votre combiné DVD - magnétoscope doivent être connectées aux prises d'entrée correspondantes de votre téléviseur. Dans le cas contraire, des images rouges ou bleues seront affichées sur l'écran de télévision.



Remarque

- Si votre télévision ne prend pas en charge le mode Balayage progressif, aucun signal n'apparaît à l'écran. Si vous appuyez à nouveau sur le bouton **P.SCAN**, vous passerez en mode Balayage entrelacé.
- Reportez-vous au manuel d'utilisation de votre téléviseur pour vérifier si celui-ci prend en charge le balayage progressif. Si c'est le cas, suivez les instructions du manuel d'utilisation se rapportant aux réglages du balayage progressif dans le menu du téléviseur.
- En fonction du modèle de votre téléviseur, le branchement peut différer de celui représenté sur le schéma ci-dessus.
- Qu'est ce que le "Balayage progressif"? Le balayage progressif se caractérise par deux fois plus de lignes que le mode de balayage entrelacé. Le mode Balayage progressif offre une meilleure qualité d'image.
- Vous devez connecter le lecteur au(x) composant(s) avant d'utiliser la fonction Recherche progressive.
- Les disques DVD NTSC ne sont pas pris en charge.

## Connectez un amplificateur A/V

Pour profiter pleinement de vos DVD, nous vous conseillons de raccorder votre magnétoscope-DVD à un système audio composé d'un amplificateur A/V et de six haut-parleurs.

Si votre amplificateur A/V est équipé d'un décodeur Dolby Digital, celui-ci peut remplacer le décodeur du magnétoscope-DVD. Utilisez alors la connexion sortie audio numérique.

- 1 Raccordez soit à l'aide d'un câble optique, soit à l'aide d'un câble coaxial numérique, les prises de sortie audio numérique situées à l'arrière du magnétoscope-DVD aux prises d'entrée audio numérique correspondantes de l'amplificateur A/V.

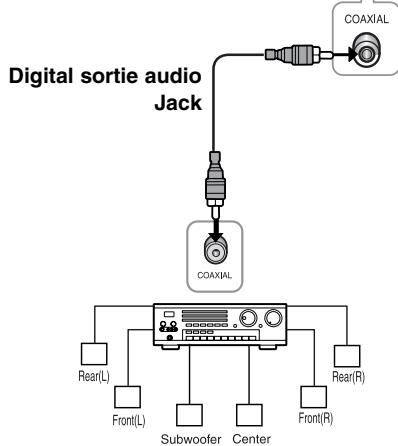
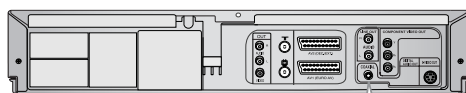

Vers l'entrée audio numérique d'un récepteur A/V équipé d'un décodeur Dolby MPEG2, DTS, Digital.

## Connectez un appareil auxiliaire sur les prises A/V (DVD-V5500/DVD-V6500)

Vous pouvez connecter d'autres appareils audio/vidéo à votre magnétoscope-DVD à l'aide d'un cordon Cinch A/V, à condition que votre appareil auxiliaire dispose des sorties appropriées.

**Exemples :**

- Vous souhaitez dupliquer une cassette vidéo à l'aide d'un second magnétoscope.
- Assurez-vous que le téléviseur et le magnétoscope sont tous deux hors tension avant de les connecter.

- Assurez-vous que le téléviseur et le magnétoscope-DVD sont tous deux hors tension avant de les connecter.

**1** Branchez une extrémité d'un cordon A/V muni d'un connecteur Cinch sur la prise marquée **VIDEO** derrière le magnétoscope-DVD.

**2** Branchez l'autre extrémité du cordon sur le connecteur de sortie vidéo de l'autre appareil (second magnétoscope ou caméscope etc).

**3** Connectez une extrémité du câble audio dans les prises marquées **AUDIO** situées à l'arrière du magnétoscope-DVD.

- Respectez la couleur des connecteurs représentant les canaux audio gauche et droit.

**4** Branchez l'autre extrémité du cordon audio sur les connecteurs de sortie de l'autre appareil (second magnétoscope, caméscope ou système Hi-Fi).

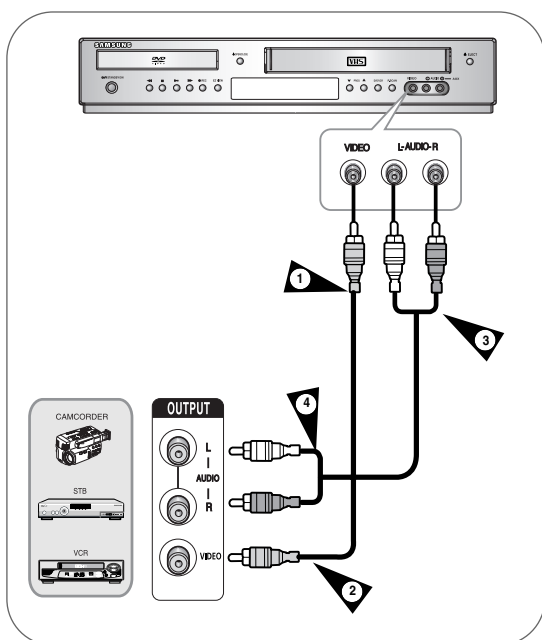

## Branchement et réglage automatique

Lorsque vous mettez votre combi DVD- magnétoscope sous tension pour la première fois, celui-ci se règle automatiquement. Les chaînes de télévision sont enregistrées dans la mémoire. Cette opération prend quelques minutes. A l'issue de la configuration, votre magnétoscope-DVD est prêt à fonctionner.

**1** Branchez le câble coaxial comme indiqué page 11. (Branchement du magnétoscope-DVD sur le téléviseur au moyen du câble RF).

**2** Raccordez le magnétoscope-DVD à la prise murale.

- Vous pouvez voir "AUTO" clignoter sur l'afficheur du panneau frontal.



**3** Lancez le paramétrage automatique.



- 4** Lancez le balayage automatique.  
Le nombre de chaînes enregistrées automatiquement par le magnétoscope-DVD dépend du nombre de canaux trouvés.



- 5** L'heure et la date s'affichent automatiquement. Vérifiez qu'elles sont exactes. Si elles sont:

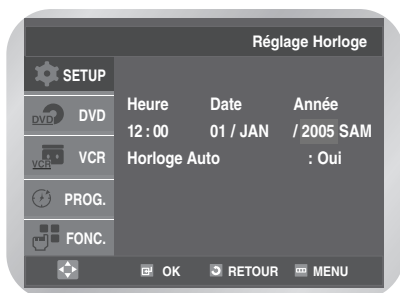

- Incorrectes, reportez-vous à la page 18 ;
- Correctes, appuyez deux fois sur le bouton **RETURN** pour quitter le menu.



Remarque

- Désormais, il vous suffit d'allumer votre magnétoscope-DVD pour qu'il soit prêt à fonctionner.
- La fonction "Branchement et réglage automatique" est déjà réglée. Vous pouvez néanmoins la modifier à tout moment (reportez-vous au chapitre "Mémorisez les chaînes automatiquement", page 19).





# Réglages

- Réglez la date et l'heure ..... 18
- Choix de langue du menu ..... 19
- Mémorisez les chaînes automatiquement ... 19
- Mémorisez les chaînes manuellement ..... 21
- Suppression d'une chaîne pré-réglée ..... 22
- Modification du tableau des chaînes pré-réglées ..... 23



**Réglez la date et l'heure**

**Choix de langue du menu**

**Mémorisez les chaînes automatiquement**

**Mémorisez les chaînes manuellement**

**Suppression d'une chaîne pré-réglée**

**Modification du tableau des chaînes pré-réglées**

# Réglez la date et l'heure

L'horloge sur 24 heures et le calendrier vous permettent :

- D'arrêter automatiquement l'enregistrement d'une émission télévisée,
- De programmer l'enregistrement automatique d'une émission télévisée.

Vous devez régler la date et l'heure lors de l'acquisition du magnéto-scope-DVD.

- Lorsque vous mémorisez les chaînes sur votre magnéto-scope, la date et l'heure sont réglées automatiquement à partir du signal reçu.
- N'oubliez pas de régler l'horloge au moment du changement d'heure (été/hiver).

- 1 Appuyez sur la touche **MENU**, et appuyez sur la touche **OK** ou **▶**.

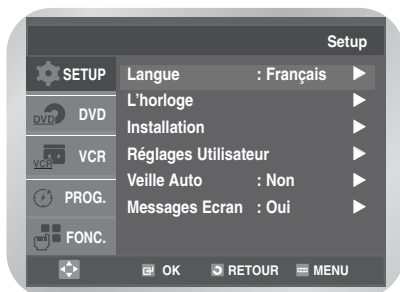

- 2 Appuyez sur la touche **▲** ou **▼** pour sélectionner **L'horloge**, et appuyez sur la touche **OK** ou **▶**.  
Le menu **Réglage Horloge** s'affiche.

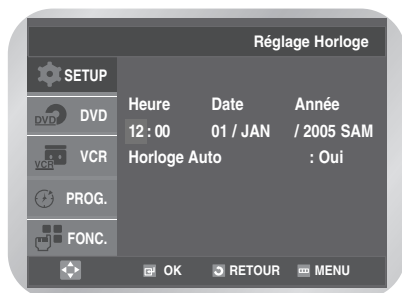

- 3 Appuyez sur **◀** ou **▶** pour sélectionner l'heure, les minutes, le jour, le mois et l'année. L'option sélectionnée apparaît en surbrillance. Appuyez sur le bouton **▲** ou **▼** pour les régler. L'option sélectionnée apparaît en surbrillance. Appuyez sur la touche **OK**.

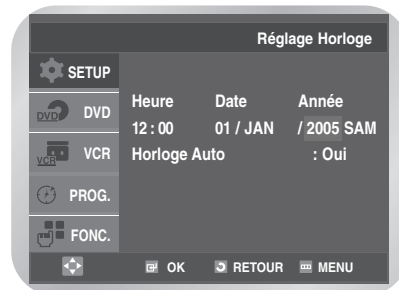

- Vous pouvez maintenir les touches **▲** ou **▼** appuyées pour faire défiler les chiffres plus rapidement.
- Appuyez sur la touche **MENU** pour quitter le menu.

## ■ Réglage automatique de l'horloge

- 4 Appuyez sur la touche **◀** ou **▶** pour sélectionner **Horloge Auto**. Appuyez sur la touche **▲** ou **▼** pour sélectionner **Oui**.

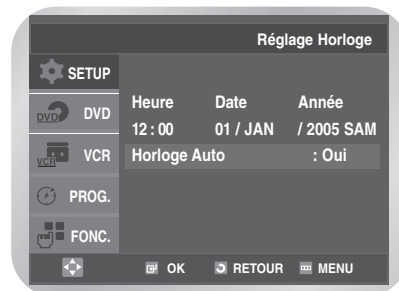

# Choix de langue du menu

- 1 Appuyez sur la touche **MENU**, et appuyez sur la touche **OK** ou ►.  
Le **Langue** est sélectionnée.

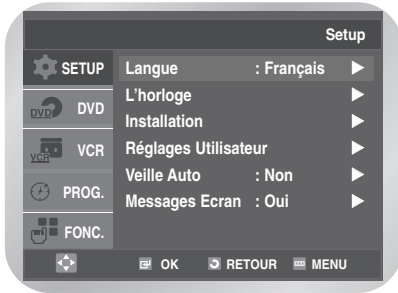

- 2 Appuyez de nouveau la touche **OK** ou ►.  
Le menu **Sélection Langue** s'affiche.

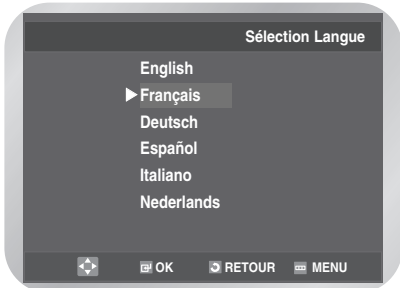

- 3 Appuyez sur la touche ▲ ou ▼ pour sélectionner la langue désirée, et appuyez sur la touche **OK** ou ►.
  - Appuyez sur la touche **MENU** pour quitter le menu.

# Mémorisez les chaînes automatiquement

Il n'est pas nécessaire de mémoriser les chaînes, si vous avez déjà effectué une installation automatique (reportez-vous à la page 15 "Branchement et réglage automatique").

Un syntoniseur permettant de recevoir des programmes télévisés a été intégré à votre magnétoscope-DVD.

Vous pouvez mémoriser les chaînes à l'aide du tuner de trois manières différentes :

- Par branchement et installation automatique (voir page 15),
- Automatiquement,
- Manuellement (voir page 21).

Vous pouvez mémoriser jusqu'à 80 chaînes.

- 1 Appuyez sur la touche **MENU**, et appuyez sur la touche **OK** ou ►.



- 2 Appuyez sur la touche ▲ ou ▼ pour sélectionner **Installation**, et appuyez sur la touche **OK** ou ►.  
Le menu **Installation** s'affiche.

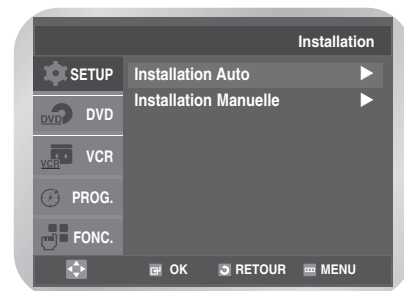

- 3** Appuyez sur la touche ▲ ou ▼ pour sélectionner **Installation Auto**, et appuyez de nouveau la touche **OK** ou ►.
- Le menu **Sélection du pays** s'affiche.
- Appuyez sur les boutons ▲/▼, ◀/▶ pour sélectionner votre pays.



- 4** Appuyez sur la touche **OK**.
- Un message vous informe que toute chaîne déjà mémorisée sur votre magnétoscope-DVD sera effacée.



- 5** Appuyez sur la touche **OK** pour lancer la recherche automatique.
- Le message **Merci D'attendre** s'affiche.



- La bande de fréquences est balayée et la première chaîne est mémorisée, puis le combiné DVD-magnétoscope recherche la deuxième chaîne, et ainsi de suite. À la fin de la recherche, la station N°1 apparaît sur le téléviseur.
- Si vous souhaitez arrêter la recherche automatique avant la fin, appuyez trois fois sur la touche **MENU** pour sortir du menu.



Remarque

- Le nombre de chaînes mémorisables par le magnétoscope dépend du pays et des conditions de réception.
- La date et l'heure sont réglées automatiquement à partir du signal reçu. Si le signal est faible ou s'il y a beaucoup de parasites, ce réglage automatique sera peut-être impossible. Dans ce cas, vous devez les régler manuellement, en suivant les instructions de la page 18.
- À la fin de la recherche automatique, il se peut que certaines chaînes soient mémorisées plusieurs fois. Dans ce cas, gardez la chaîne dont la réception est la meilleure et supprimez les autres (voir page 23).

# Mémorisez les chaînes manuellement

Il n'est pas nécessaire de mémoriser les chaînes manuellement, si vous avez déjà effectué une mémorisation automatique.

- 1 Appuyez sur la touche **MENU**, et appuyez sur la touche **OK** ou **▶**.



- 2 Appuyez sur la touche **▲** ou **▼** pour sélectionner **Installation**, et appuyez sur la touche **OK** ou **▶**.  
Le menu **Installation** s'affiche.

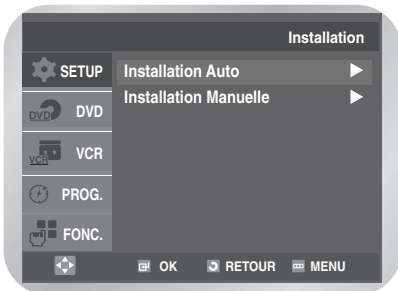

- 3 Appuyez sur la touche **▲** ou **▼** pour sélectionner **Installation Manuelle**, et appuyez de nouveau la touche **OK** ou **▶**.  
Le menu **LISTE STATIONS TV** s'affiche.

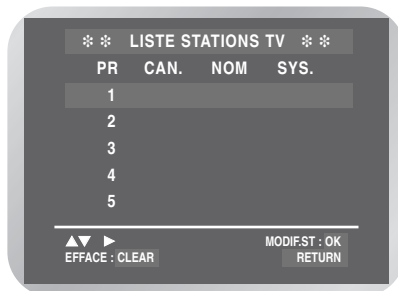

- 4 Appuyez sur **▲** ou **▼** jusqu'à ce que le numéro de station requis (PR) s'affiche.  
Appuyez sur la touche **▶** pour mémoriser la chaîne manuellement.  
Le menu **RECHERCHE MANUELLE** s'affiche.

- 5 Si nécessaire, appuyez sur le bouton **▲** ou **▼** pour sélectionner **SYS.**, puis appuyez sur le bouton **◀** ou **▶** pour sélectionner le système requis.

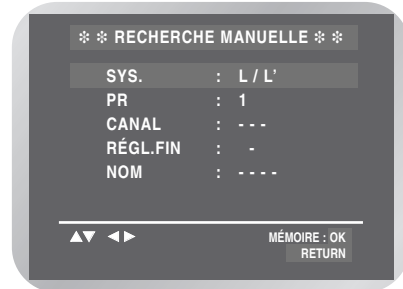

- 6 Appuyez sur la touche **▲** ou **▼** pour sélectionner **CANAL**.  
Appuyez sur **◀** ou **▶** pour lancer la recherche.  
La bande de fréquence est balayée et la première chaîne captée s'affiche.



- 7 Si nécessaire, appuyez sur le bouton **▲** ou **▼** pour sélectionner **RÉGL.FIN** puis appuyez sur le bouton **◀** ou **▶** pour régler l'image.



\* DVD-V6400/DVD-V6500

**8** Appuyez sur le bouton ▲ ou ▼ pour sélectionner **DECODEUR**, puis sur ◀ ou ▶ pour **OUI** ou **NON** le décodeur.



**9** Appuyez sur la touche ▲ ou ▼ pour sélectionner **NOM**. Le nom de la chaîne est affiché automatiquement à partir du signal d'émission.



• Pour changer le nom de la station, appuyez sur la touche ▶. La première lettre du nom de la chaîne clignote.

Pour...	Alors...
sélectionner un caractère dans le nom	appuyez sur la touche ▲, ▼ jusqu'à ce que le caractère voulu s'affiche (lettre, chiffre ou tiret "-").
passer au caractère suivant ou précédent	appuyez sur la touche ◀ ou ▶ respectivement.

**10** **Si vous...** **Alors...**

souhaitez mémoriser la chaîne affichée	• appuyez sur <b>OK</b> pour mémoriser la chaîne.
ne souhaitez pas mémoriser la chaîne affichée	• appuyez sur la touche ▲ ou ▼ pour sélectionner <b>CANAL</b> , • appuyez sur la touche ◀ ou ▶ pour continuer le balayage de la bande de fréquences et afficher la chaîne suivante.

**11** Pour mémoriser d'autres chaînes, recommencez à l'étape 4 jusqu'à ce que toutes les chaînes voulues aient été mémorisées.

**12** Appuyez sur la touche **MENU** pour quitter le menu.

## Suppression d'une chaîne pré-réglée

Si vous avez enregistré une chaîne de télévision:

- Dont vous n'avez pas besoin
- Sur le mauvais numéro de programme, vous pouvez l'annuler.

**1** Appuyez sur la touche **MENU**, et appuyez sur la touche **OK** ou ▶.

**2** Appuyez sur la touche ▲ ou ▼ pour sélectionner **Installation**, et appuyez sur la touche **OK** ou ▶. Le menu **Installation** s'affiche.

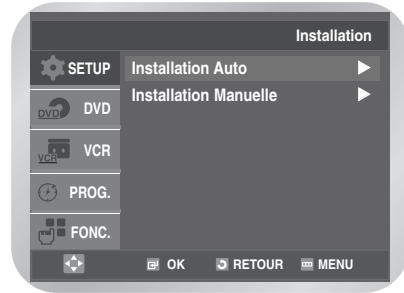

**3** Appuyez sur la touche ▲ ou ▼ pour sélectionner **Installation Manuelle**, et appuyez sur la touche **OK** ou ▶. Le menu **LISTE STATIONS TV** s'affiche.

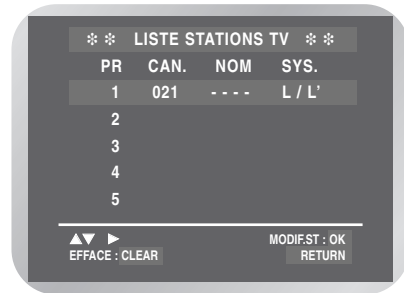

**4** Appuyez sur le bouton ▲ ou ▼ pour sélectionner la chaîne pré-réglée de votre choix. Appuyez sur le bouton **CLEAR** pour effacer la chaîne.

**5** Si vous souhaitez supprimer d'autres chaînes, reprenez la procédure à partir de l'étape 4, jusqu'à ce que toutes les chaînes voulues aient été supprimées.

# Modification du tableau des chaînes pré-réglées

En fonction de vos préférences, vous pouvez réorganiser le tableau des chaînes et donner un autre numéro de programme aux chaînes incluses dans la liste.

- 1 Appuyez sur la touche **MENU**, et appuyez sur la touche **OK** ou **▶**.

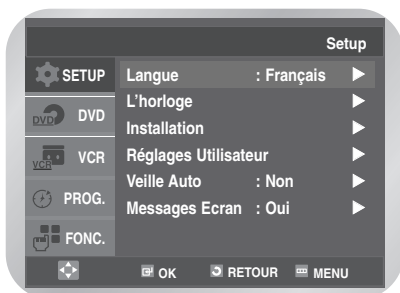

- 2 Appuyez sur la touche **▲** ou **▼** pour sélectionner **Installation**, et appuyez sur la touche **OK** ou **▶**. Le menu **Installation** s'affiche.

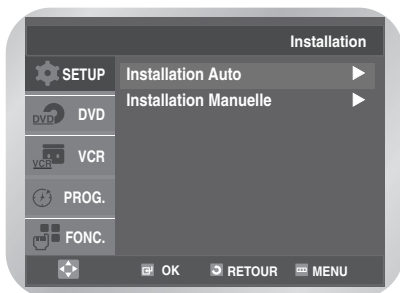

- 3 Appuyez sur la touche **▲** ou **▼** pour sélectionner **Installation Manuelle**, et appuyez sur la touche **OK** ou **▶**. Le menu **TV STATION TABLE** s'affiche.

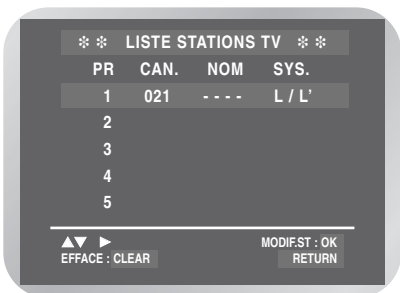

- 4 Appuyez sur le bouton **▲** ou **▼** pour sélectionner la chaîne pré-réglée de votre choix. La chaîne sélectionnée s'affiche dans le même temps sur l'écran du téléviseur.

- 5 Appuyez sur le bouton **OK** si vous souhaitez changer le numéro de programme attribué à une chaîne.

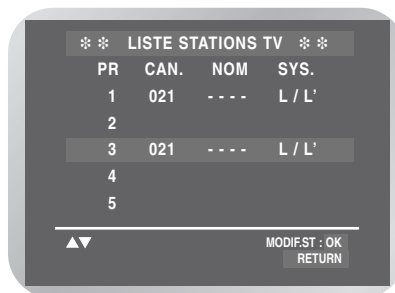

- 6 Appuyez sur le bouton **▲** ou **▼** pour sélectionner le numéro de programme souhaité. Appuyez sur le bouton **OK** pour permuter les numéros.

Vous pouvez par exemple déplacer une chaîne de télévision du programme 1 au programme 3.

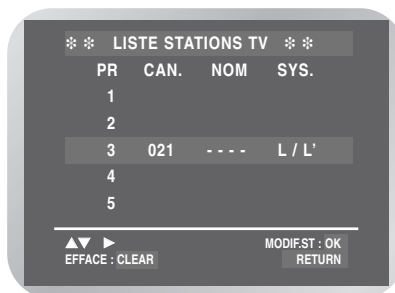

- Appuyez sur la touche **MENU** pour quitter le menu.

# Fonctions du Magnéscope

## Sélectionnez le mode couleur

Avant de lire ou d'enregistrer une cassette, vous pouvez sélectionner la norme de réception appropriée. L'option Auto permet cependant de sélectionner la norme de réception automatiquement, en fonction de l'émission reçue.

- Lors de la lecture d'une cassette, la norme est sélectionnée automatiquement par le magnéscope-DVD.
- Lors de la lecture d'une cassette enregistrée NTSC, effectuez un réglage du système couleurs en fonction de votre téléviseur. Si celui-ci fonctionne uniquement en système PAL, réglez-le en mode NTPB. Si votre téléviseur fonctionne avec différents systèmes (compatibles NTSC 4.43), réglez-le en mode NT4.43 pour pouvoir enregistrer en NT4.43.

- 1 Appuyez sur la touche **MENU**, et appuyez sur la touche **OK** ou ►.



- 2 Appuyez sur la touche ▲ ou ▼ pour sélectionner **Réglages Utilisateur**, et appuyez sur la touche **OK** ou ►. Le menu **Réglages Utilisateur** s'affiche.

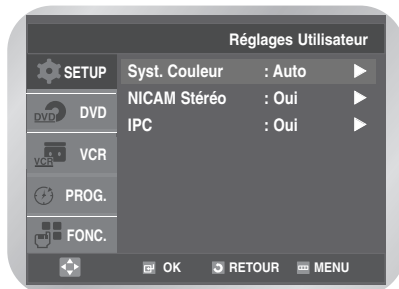

- 3 Appuyez sur **OK** ou sur le bouton ► pour sélectionner le système de couleurs de votre choix.

**Auto** → **PAL** → **SECAM** → **MESECAM** → **N/B**

- **Auto** : Lors de la lecture d'une cassette, la norme est sélectionnée automatiquement par le magnéscope-DVD.
- **N/B** : Noir et blanc.

- Sélectionnez le mode couleur ..... 24
- Recevez des émissions en NICAM ..... 25
- Contrôle intelligent de l'image ..... 25
- Programmez une mise en veille automatique .. 26
- Affichez/masquez les informations à l'écran 26
- Sélectionnez le type de cassette ..... 27
- Utilisez la fonction de lecture en boucle ... 27
- Sélectionnez la vitesse d'enregistrement ... 28
- Protégez une cassette Enregistrée ..... 28
- Enregistrez une émission en direct ..... 29
- Enregistrez une émission avec arrêt automatique ..... 29
- Enregistrez à partir d'un autre appareil vidéo .. 30
- Insérez un enregistrement ..... 30
- Utilisez la programmation simplifiée ..... 32
- Vérifiez une programmation ..... 33
- Annulez une programmation ..... 33



# Recevez des émissions en NICAM

Les programmes NICAM se divisent en trois types d'émission : stéréo NICAM, mono NICAM et bilingue (retransmission dans une autre langue).

Les programmes NICAM s'accompagnent toujours d'une diffusion sonore monophonique et il est possible de sélectionner le mode sonore souhaité (reportez-vous à la page 38).

- 1 Appuyez sur la touche **MENU**, et appuyez sur la touche **OK** ou ►.

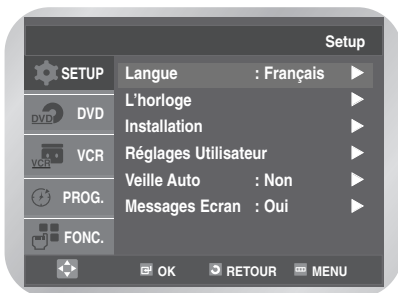

- 2 Appuyez sur la touche ▲ ou ▼ pour sélectionner **Réglages Utilisateur**, et appuyez sur la touche **OK** ou ►.  
Le menu **Réglages Utilisateur** s'affiche.

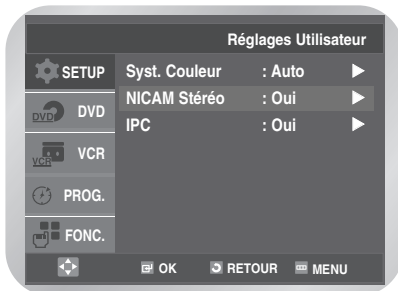

- 3 Appuyez sur la touche ▲ ou ▼ pour sélectionner **NICAM Stéréo**, et appuyez sur la touche **OK** ou ► pour sélectionner **Oui** ou **Non**.
  - **Oui** (le mode NICAM) s'affiche: Ce mode est normalement sélectionné.
  - **Non** (le mode MONO) s'affiche: À sélectionner uniquement si la réception NICAM Stéréo est déformée ou de mauvaise qualité.

# Contrôle intelligent de l'image

La fonction de contrôle intelligent de l'image (IPC) vous permet de régler automatiquement la netteté de l'image.

- 1 Pendant la lecture, appuyez sur le bouton **MENU**, et appuyez sur la touche **OK** ou ►.
- 2 Appuyez sur la touche ▲ ou ▼ pour sélectionner **Réglages Utilisateur**, et appuyez sur la touche **OK** ou ►.
- 3 Appuyez sur la touche ▲ ou ▼ pour sélectionner **IPC** (Intelligent Picture Control, contrôle intelligent de l'image), et appuyez sur la touche **OK** ou ► pour sélectionner **IPC**.

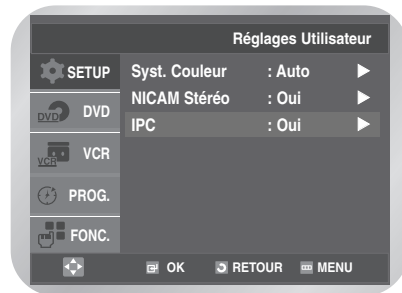

• Vous pouvez passer d'un mode à l'autre en appuyant sur le bouton **IPC**.

- 4 Pour régler manuellement la netteté de l'image, appuyez sur la touche ▼ pour désactiver la fonction IPC (sur **Non**). La netteté de l'image doit être réglée manuellement.

Appuyez sur les touches ◀ ou ▶ jusqu'à ce que l'image s'affiche selon votre préférence.

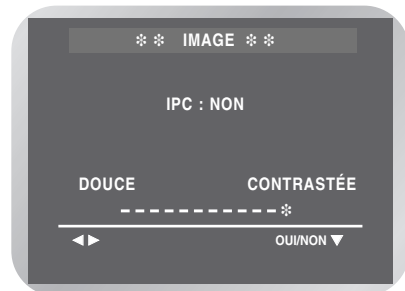

## Réglez la fonction ShowView étendue (DVD-V6400/DVD-V6500)

La fonction **Étendre ShowView** permet de résoudre les problèmes liés aux retards ou aux rallongements des émissions en prévoyant volontairement un temps d'enregistrement plus important.

Vous pouvez ainsi ajouter jusqu'à 60 minutes.

- Utilisez cette fonction uniquement si la fonction **PDC** est **Non** ou non disponible.
- Les paramètres d'affichage ont été configurés avant d'exécuter la fonction Showview.

**1** Appuyez sur la touche **MENU**, et appuyez sur la touche **OK** ou ►.

**2** Appuyez sur la touche ▲ ou ▼ pour sélectionner **Réglages Utilisateur**, et appuyez sur la touche **OK** ou ►.  
Le menu **Réglages Utilisateur** s'affiche.

**3** Appuyez sur la touche ▲ ou ▼ pour sélectionner **Étendre ShowView**.

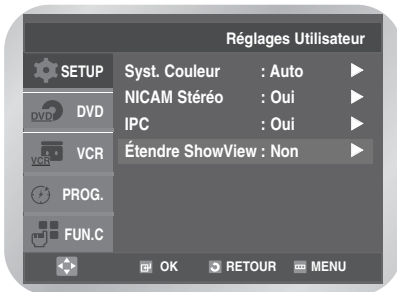

**4** Appuyez sur **OK** ou sur le bouton ► pour définir l'heure de votre choix par tranches de 10 minutes.

► **Non** → 10 → 20 → 30 → 40 → 50 → 60

- Appuyez sur la touche **MENU** pour quitter le menu.

## Programmez une mise en veille automatique

La fonction de veille automatique éteint votre magnétoscope-DVD si aucune touche n'est activée pendant la durée pré réglée.

**1** Appuyez sur la touche **MENU**, et appuyez sur la touche **OK** ou ►.



**2** Appuyez sur la touche ▲ ou ▼ pour sélectionner **Veille Auto**.

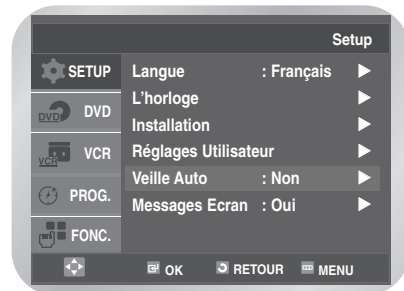

**3** Appuyez sur **OK** ou sur le bouton ► pour sélectionner l'intervalle prédéfini.

► **Non** → 1 Heures → 2 Heures → 3 Heures

- Appuyez sur la touche **MENU** pour quitter le menu.

# Affichez/masquez les informations à l'écran

La plupart des menus et des messages apparaissent à la fois sur l'afficheur du magnétoscope-DVD et sur le téléviseur.

Vous pouvez choisir d'afficher ou de masquer ces informations, les fonctions d'index, de programmation et de minuterie étant cependant systématiquement affichées sur votre téléviseur.

- 1 Appuyez sur la touche **MENU**, et appuyez sur la touche **OK** ou **▶**.

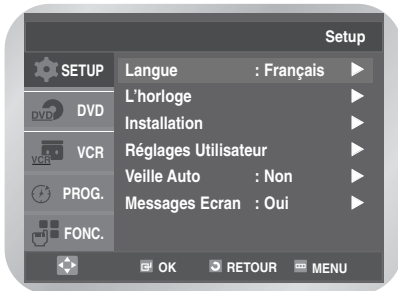

- 2 Appuyez sur la touche **▲** ou **▼** pour sélectionner **Messages Ecran**.

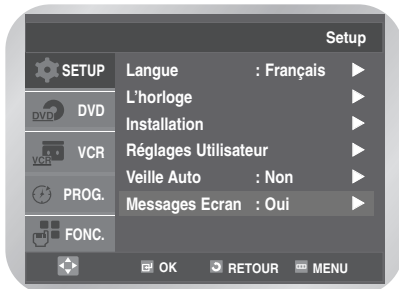

- 3 Appuyez sur la touche **OK** ou **▶** pour sélectionner **Oui** ou **Non**.

- **Oui** : Sélectionnez cette ligne pour afficher les informations à l'écran.
- **Non** : Sélectionnez cette ligne pour cacher les informations à l'écran.
- Appuyez sur la touche **MENU** pour quitter le menu.

# Sélectionnez le type de cassette

Si vous voulez utiliser le compteur de bande pour afficher le temps restant sur la cassette, vous devez indiquer le type de cassette inséré.

- 1 Appuyez sur la touche **MENU**, et appuyez sur la touche **▲** ou **▼** pour sélectionner **VCR**.



- 2 Appuyez sur la touche **OK** ou **▶**. Le **Sélect. Cassette** est sélectionnée.



- 3 Appuyez sur **OK** ou sur le bouton **▶** pour définir la longueur de la cassette.

→ **E180** → **E240** → **E260** → **E300**

- Appuyez sur la touche **MENU** pour quitter le menu.

## Utilisez la fonction de lecture en boucle

Vous pouvez sélectionner la répétition de lecture, afin que la cassette soit lue en continu du début à la fin et cela plusieurs fois.

- 1 Appuyez sur la touche **MENU**, et appuyez sur la touche ▲ ou ▼ pour sélectionner **VCR**.

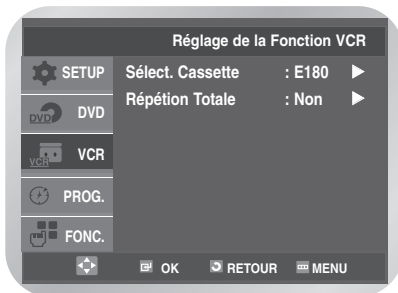

- 2 Appuyez sur la touche **OK** ou ►. Le **Sélect. Cassette** est sélectionnée.

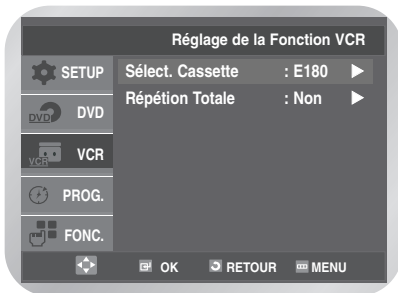

- 3 Appuyez sur la touche ▲ ou ▼ pour sélectionner **Répétion Totale**. Appuyez sur la touche **OK** ou ► pour sélectionner **Oui** ou **Non**.

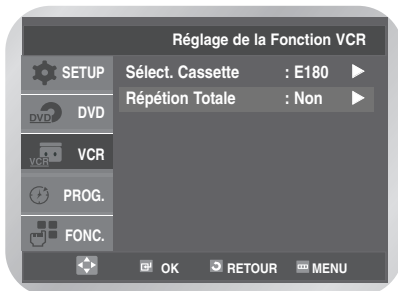

- **Oui** : Répéter la lecture.
- **Non** : Ne souhaite pas répéter la lecture.

## Sélectionnez la vitesse d'enregistrement

Il existe deux vitesses d'enregistrement possibles :

- SP (durée standard)
- LP (durée double)

En mode durée double :

- Chaque cassette dure deux fois plus longtemps,
- La qualité d'enregistrement est légèrement inférieure.

- 1 Appuyez sur la touche **SPEED** pour sélectionner **SP** ou **LP**.

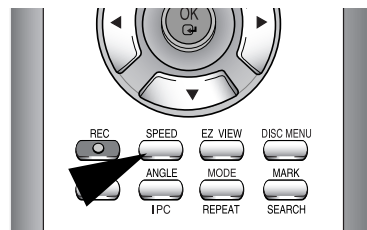

Type	Durée d'enregistrement (en mode SP)
E 180	180 minutes ou 3 heures
E 240	240 minutes ou 4 heures
E 260	260 minutes ou 4 heures et 20 minutes
E 300	300 minutes ou 5 heures

## Protégez une cassette Enregistrée

Les cassettes vidéo sont munies d'une languette de protection contre un effacement accidentel. Lorsque cette languette est brisée, il n'est plus possible d'enregistrer sur la cassette.

- 1 Si vous souhaitez protéger la cassette contre l'effacement, brisez la languette à l'aide d'un petit tournevis.

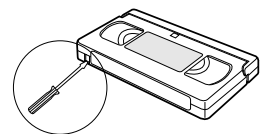

- 2 Pour réenregistrer sur une cassette dont la languette de protection a été brisée, recouvrez l'orifice de ruban adhésif.

## Enregistrez une émission en direct

Avant d'enregistrer une émission, vous devez avoir mémorisé la chaîne correspondante (sauf si vous enregistrez à partir d'une source vidéo externe). Sinon, reportez-vous aux pages 18~19.

- 1 Allumez le téléviseur.
- 2 Insérez la cassette vidéo dans le magnétoscope avec la fenêtre visible et l'onglet de sécurité intact ou recouvert de ruban adhésif.  
Le magnétoscope-DVD s'allume automatiquement.
- 3 Sélectionnez la station en appuyant sur le bouton **PROG** (  $\wedge$  ,  $\vee$  ) ou sélectionnez la source (AV1, AV2 ou AUX(DVD-V5500/DVD-V6500)) en appuyant sur le bouton **INPUT SEL.** pour un syntoniseur satellite ou une source vidéo externe. Le numéro de la chaîne s'affiche et l'émission apparaît sur le téléviseur.
- 4 Sélectionnez la vitesse d'enregistrement en appuyant une ou plusieurs fois sur la touche **SPEED** (reportez-vous à la page 28).
- 5 Maintenez enfoncé le bouton **REC** (●) pendant quelques secondes pour démarrer l'enregistrement. L'indicateur d'enregistrement apparaît sur le téléviseur et sur l'afficheur du magnétoscope-DVD. Un index est enregistré sur la bande (reportez-vous à la page 39).
- 6 Pour arrêter l'enregistrement, appuyez une fois sur ■.
  - Si la cassette est éjectée lorsque vous démarrez l'enregistrement, vérifiez si la languette de protection est intacte ou si l'orifice est recouvert de ruban adhésif.
  - Si la cassette arrive en fin de bande pendant l'enregistrement, elle est automatiquement rembobinée.

## Enregistrez une émission avec arrêt automatique

Cette fonction permet d'enregistrer jusqu'à neuf heures d'émissions selon le type de cassette (mode durée double LP). Le magnétoscope-DVD s'arrête automatiquement après la durée demandée.

- 1 Allumez le téléviseur.
  - 2 Insérez la cassette sur laquelle vous souhaitez enregistrer l'émission, la fenêtre tournée vers le haut et la languette de protection intacte, ou l'orifice recouvert de ruban adhésif.  
Le magnétoscope-DVD s'allume automatiquement.
  - 3 Choisissez la chaîne sur laquelle vous voulez effectuer l'enregistrement à l'aide du bouton **PROG** (  $\wedge$  ,  $\vee$  ) ou sélectionnez la source (AV1, AV2 ou AUX(DVD-V5500/DVD-V6500)) en appuyant sur le bouton **INPUT SEL.** pour un syntoniseur satellite ou une source vidéo externe.  
Le numéro de la chaîne s'affiche et l'émission apparaît sur le téléviseur.
  - 4 Sélectionnez la vitesse d'enregistrement en appuyant une ou plusieurs fois sur la touche **SPEED** (reportez-vous à la page 28).
  - 5 Maintenez enfoncé le bouton **REC** (●) pendant quelques secondes pour démarrer l'enregistrement. L'indicateur d'enregistrement apparaît sur le téléviseur et sur l'afficheur du magnétoscope-DVD. Un index est enregistré sur la bande (reportez-vous à la page 39).
  - 6 Appuyez plusieurs fois sur la touche **REC** (●) pour augmenter le temps d'enregistrement par tranches :
    - De 30 minutes jusqu'à 4 heures d'enregistrement,
    - De 60 minutes jusqu'à 9 heures d'enregistrement (en mode durée double).La durée d'enregistrement s'affiche sur le téléviseur. Le programme sélectionné est enregistré selon la durée demandée. L'enregistrement s'arrêtera automatiquement à la fin de la durée spécifiée.
- DURÉE 2 : 30

SÉLECT. DURÉE :  
PRESSER REC ●
- 7 Si vous souhaitez arrêter l'enregistrement avant la fin du délai, appuyez sur la touche **STANDBY/ON**.
    - Si la fin de la bande est atteinte en cours d'enregistrement, celui-ci s'arrête et l'appareil s'éteint.

## Enregistrez à partir d'un autre appareil vidéo

Vous pouvez dupliquer sur votre magnétoscope-DVD une cassette lue sur une autre source vidéo (magnétoscope ou caméscope etc).

- Il est strictement interdit de copier des cassettes préenregistrées sans accord préalable des détenteurs des droits d'auteurs.

- 1** Branchez le magnétoscope-DVD, à partir duquel la cassette doit être copiée, aux (DVD-V5500/DVD-V6500) connecteurs d'entrée audio/vidéo du cordon Péritel à l'arrière de votre magnétoscope-DVD.
- 2** Insérez une cassette vierge dans votre magnétoscope-DVD.
- 3** Insérez la cassette préenregistrée dans l'autre source vidéo (magnétoscope ou caméscope etc).
- 4** Appuyez sur la touche **INPUT SEL.** pour sélectionner l'entrée appropriée sur votre magnétoscope-DVD :
  - AV1, AV2 pour l'entrée Péritel,
  - AUX(DVD-V5500/DVD-V6500) pour l'entrée Cinch.
- 5** Démarrez la lecture de la cassette à copier sur l'autre appareil.
- 6** Maintenez la touche **REC (●)** appuyée pendant plusieurs secondes pour démarrer l'enregistrement sur votre magnétoscope-DVD.
- 7** Lorsque l'enregistrement est terminé, appuyez sur le bouton ■ du magnétoscope ou du caméscope et du combiné DVD-magnétoscope.
  - Si vous souhaitez visionner la cassette à copier:  
Votre magnétoscope-DVD doit être branché au téléviseur normalement (reportezvous page 11).

## Insérez un enregistrement

Cette fonction permet de repérer en lecture l'endroit précis d'une insertion de séquence et de débiter l'enregistrement à partir de ce passage.

- 1** Insérez la cassette dans le magnétoscope-DVD.
- 2** Appuyez sur la touche ►II pour commencer la lecture.
- 3** À l'endroit où vous souhaitez démarrer le nouvel enregistrement, appuyez sur ►II.
- 4** Appuyez sur le bouton **F.ADV/STEP** pour avancer image par image, autant de fois que nécessaire, jusqu'à ce que vous atteigniez le point de départ de l'enregistrement.
- 5** Le combi DVD-magnétoscope étant toujours en mode Pause, appuyez sur le bouton **REC (●)** et maintenez-le enfoncé pendant quelques secondes pour activer la fonction de modification de montage.
- 6** Sélectionnez la source d'enregistrement en appuyant sur :
  - Les touches **PROG ( ^ ou v )** pour choisir une chaîne de télévision,
  - La touche **INPUT SEL.** pour choisir la source d'entrée AV1, AV2 ou AUX(DVD-V5500/DVD-V6500).
- 7** Appuyez sur ►II pour démarrer l'enregistrement. Lorsque vous avez fini d'enregistrer, appuyez sur le bouton ■.

# Utilisez la programmation ShowView (DVD-V6400/DVD-V6500)

Avant de programmer un enregistrement :

- Allumez le téléviseur et le magnétoscope-DVD,
- Vérifiez que la date et l'heure sont correctes,
- Insérez la cassette sur laquelle vous souhaitez enregistrer l'émission (la languette de protection doit être intacte).

Vous pouvez programmer jusqu'à six enregistrements.

- 1 Appuyez sur la touche **MENU**. Appuyez sur la touche ▲ ou ▼ pour sélectionner **PROG.**. Le menu **Options Prog.** s'affiche.

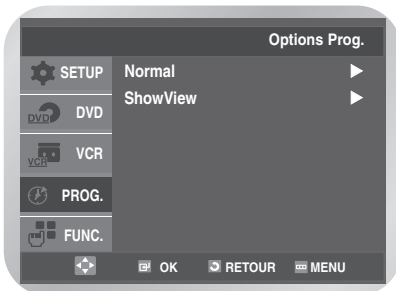

- 2 Appuyez sur la touche **OK** ou ►. Appuyez sur la touche ▲ ou ▼ pour sélectionner **ShowView**.

- Vous pouvez également l'afficher en appuyant sur le bouton **TIMER** de la télécommande.

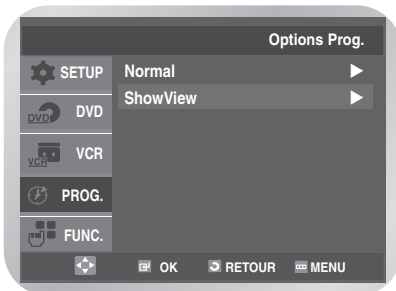

-  **Remarque** ■ Le menu Réglage de l'horloge apparaît si l'heure n'a pas été réglée lors de la première exécution.

- 3 Appuyez sur la touche **OK** ou ►. Un message s'affiche vous permettant de saisir le code **ShowView**.

- Si vous avez déjà programmé six enregistrements, le message tous les programmes sont utilisés apparaît. Reportez-vous à la page 35 si vous désirez annuler une programmation.

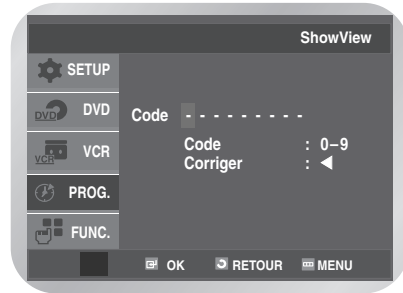

- 4 Appuyez sur le pavé numérique pour entrer le code figurant à côté du programme que vous souhaitez enregistrer dans votre programme de télévision.

- Si vous désirez corriger le code **ShowView** que vous entrez :
  - Appuyez sur le bouton ◀ jusqu'à effacer le chiffre à corriger.
  - Entrez le chiffre correct.

- 5 Appuyez sur la touche **OK**. Les informations concernant l'émission s'affichent.

- Si vous utilisez la programmation **ShowView** pour la première fois avec des chaînes mémorisées, le numéro de station clignote. Vous devez entrer le numéro de station manuellement en appuyant sur les touches ▲ ou ▼.

Pour plus de détails, veuillez vous reporter à la page 33.

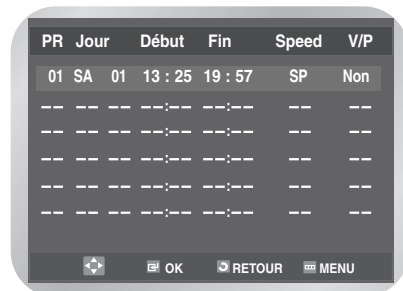

**6** Si la programmation est correcte, appuyez sur la touche **RETURN**.

**7** Appuyez sur **STANDBY/ON** pour activer la programmation. L'indicateur de la minuterie (⌚) s'affiche.

- Les numéros qui figurent à côté de chaque programme télévisé sont des numéros de code **ShowView**. Ces numéros vous permettent de programmer votre magnétoscope-DVD directement à partir de la télécommande. Il suffit pour cela de taper le numéro de code **ShowView** du programme que vous souhaitez enregistrer.
- Reportez-vous à la page 36 si vous souhaitez :
  - Vérifier que votre magnétoscope-DVD a été correctement programmé,
  - Annuler une programmation.

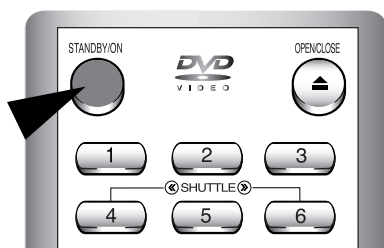

**ShowView** est une marque déposée par Gemstar Development Corporation. Le système **ShowView** est fabriqué sous licence de Gemstar Development Corporation.

## Modifiez la programmation ShowView (DVD-V6400/DVD-V6500)

Lorsque la programmation proposée n'est pas correcte ou si vous souhaitez modifier certaines données telles que la vitesse d'enregistrement, suivez les instructions ci-dessous, avant de confirmer la programmation en appuyant sur la touche **RETURN**.

Si vous désirez...	alors...
Sélectionner une source d'entrée autre que le tuner (AV1, AV2 ou AUX(DVD-V6500))	<ol style="list-style-type: none"> <li>1 Appuyez sur la touche ◀ ou ▶ pour sélectionner <b>PR</b>.</li> <li>2 Appuyez sur <b>INPUT SEL.</b> pour sélectionner AV1, AV2 ou AUX(DVD-V6500). • Le numéro de station est remplacé par AV1, AV2 ou AUX(DVD-V6500) pour un tuner satellite ou une entrée vidéo externe.</li> </ol>
Enregistrer une émission qui passé chaque jour (du lundi au dimanche) à la même heure	<ol style="list-style-type: none"> <li>1 Appuyez sur la touche ◀ ou ▶ pour sélectionner <b>Jour</b>.</li> <li>2 Appuyez sur la touche ▲ ou ▼ pour sélectionner <b>JOUR</b> (Daily, quotidien).</li> </ol>
Enregistrer une émission qui passé chaque semaine le même jour à la même heure	<ol style="list-style-type: none"> <li>1 Appuyez sur la touche ◀ ou ▶ pour sélectionner <b>Jour</b>.</li> <li>2 Appuyez sur le bouton ▲ ou ▼ pour sélectionner le jour de votre choix.  <b>S-DI</b> : dimanche, hebdomadaire  <b>S-LU</b> : lundi, hebdomadaire  <b>S-MA</b> : mardi, hebdomadaire  <b>S-ME</b> : mercredi, hebdomadaire  <b>S-JE</b> : jeudi, hebdomadaire  <b>S-VE</b> : vendredi, hebdomadaire  <b>S-SA</b> : samedi, hebdomadaire         </li> </ol>
Prolonger la durée d'enregistrement d'une émission	<ol style="list-style-type: none"> <li>1 Appuyez sur le bouton ◀ ou ▶ pour sélectionner l'heure d'arrêt de l'enregistrement.</li> <li>2 Appuyez sur le bouton ▲ ou ▼ pour régler la durée.</li> </ol>
Sélectionner la vitesse d'enregistrement	<ol style="list-style-type: none"> <li>1 Appuyez sur la touche ◀ ou ▶ pour sélectionner <b>Speed</b>.</li> <li>2 Appuyez sur le bouton ▲ ou ▼ pour sélectionner la vitesse souhaitée.  <b>Auto</b> → <b>SP</b> (durée standard) → <b>LP</b> (durée double)         </li> </ol>
Sélectionner le mode d'enregistrement	<ol style="list-style-type: none"> <li>1 Appuyez sur la touche ◀ ou ▶ pour sélectionner <b>V/P</b> (VPS/PDC).</li> <li>2 Appuyez sur la touche ▲ ou ▼ pour sélectionner <b>Oui</b>.            • Il est conseillé de ne pas sélectionner le mode VPS/PDC à moins que le programme que vous devez enregistrer n'utilise ce mode. Si vous activez le mode <b>V/P</b> vous devez entrer l'heure EXACTE du programme indiquée sur votre programme TV. Autrement, votre programme ne sera pas enregistré.         </li> </ol>



# Utilisez la programmation simplifiée

Le mode de programmation simplifiée permet de programmer l'enregistrement d'une émission en différé jusqu'à un mois à l'avance. Vous pouvez programmer jusqu'à six enregistrements.

- Avant de programmer un enregistrement, vérifiez que l'heure et la date sont correctes.

## \* DVD-V5450/DVD-V5500

- 1 Appuyez sur la touche **MENU**, et appuyez sur la touche **▲** ou **▼** pour sélectionner **PROG..**. Le menu **Options Prog.** s'affiche.

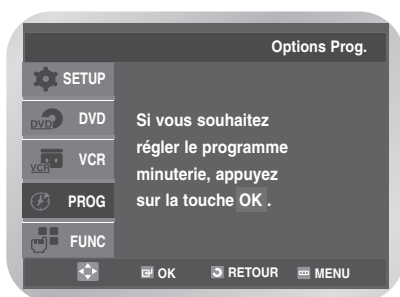

## \* DVD-V6400/DVD-V6500

- 1-1 Appuyez sur la touche **MENU**, et appuyez sur la touche **▲** ou **▼** pour sélectionner **PROG..**. Le menu **Options Prog.** s'affiche. Appuyez sur la touche **▲** ou **▼** pour sélectionner **Normal**, et appuyez sur la touche **OK** ou **▶**.

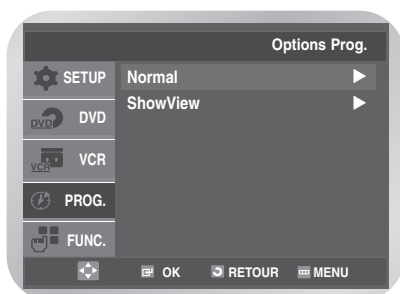

- 2 Appuyez de nouveau la touche **OK** ou **▶**. Le menu de programmation simplifiée s'affiche.

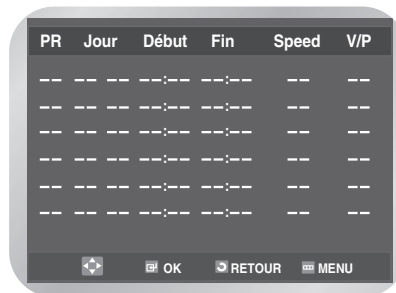

- Vous pouvez également l'afficher en appuyant sur le bouton **TIMER** de la télécommande.

- 3 Appuyez sur **OK** ou sur **▶** pour sélectionner **PR**, puis appuyez sur **▲** ou **▼** pour sélectionner la station de votre choix.



- Appuyez sur le bouton **INPUT SEL.** pour sélectionner une source d'entrée (AV1, AV2 ou AUX(DVD-V5500/DVD-6500)) autre que le tuner.

- 4 Appuyez sur la touche **▶** pour sélectionner **Jour**, et appuyez sur le bouton **▲** ou **▼** pour sélectionner le jour de votre choix.

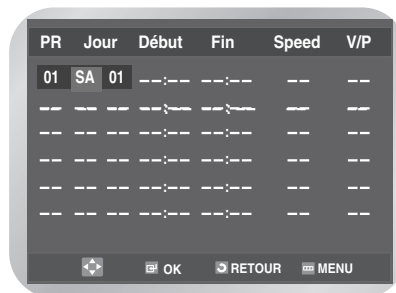

- **JOUR** : quotidien
- **S-DI** : lundi, hebdomadaire
- **S-LU** : mardi, hebdomadaire
- **S-VE** : samedi, hebdomadaire
- **S-SA** : dimanche, hebdomadaire
- **SA 01** : dimanche 01

**5** Appuyez sur la touche ► pour sélectionner **Début**.

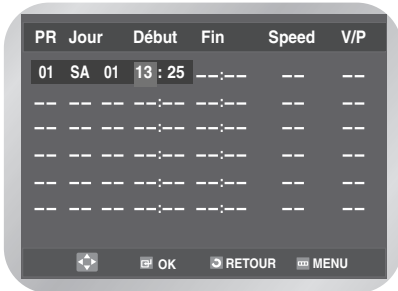

- Appuyez sur le bouton ◀ ou ▶ pour sélectionner l'heure ou les minutes.
- Appuyez sur le bouton ▲ ou ▼ pour les régler.

**6** Appuyez sur la touche ► pour sélectionner **Fin**.

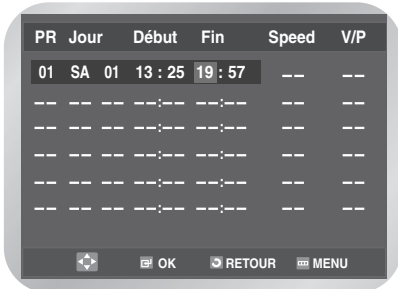

- Appuyez sur le bouton ◀ ou ▶ pour sélectionner l'heure ou les minutes.
- Appuyez sur le bouton ▲ ou ▼ pour les régler.

**7** Appuyez sur la touche ► pour sélectionner **Speed**.

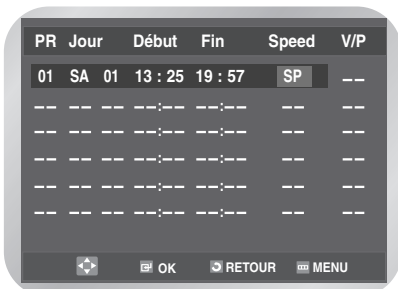

- Appuyez sur le bouton ▲ ou ▼ pour sélectionner la vitesse d'enregistrement de votre choix.
- **Auto** → **SP** (durée standard) → **LP** (durée double)
- **Sélection automatique de la vitesse d'enregistrement**  
 Cette fonction compare la durée programmée pour l'enregistrement à celle disponible sur la cassette insérée dans le magnétoscope-DVD. S'il n'y a pas assez de bande pour enregistrer entièrement la programmation en mode **Auto**, le magnétoscope-DVD permute automatiquement en mode **LP**.

**8** Appuyez sur la touche ► pour sélectionner **V/P** (VPS/PDC).

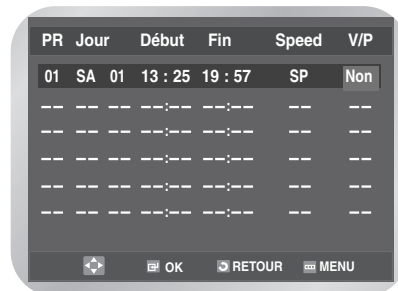

- Appuyez sur la touche ▲ ou ▼ pour sélectionner **Oui** ou **Non**.

**9** Lorsque vous avez terminé, appuyez sur **OK** pour définir la programmation de la minuterie.

**10** Appuyez sur le bouton **MENU** pour sortir du menu.

**11** Appuyez sur **STANDBY/ON** pour activer la minuterie.

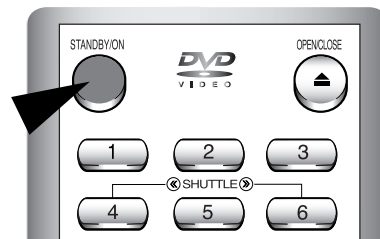

Avant de commencer l'enregistrement, le combiné magnétoscope-DVD compare la durée de la minuterie avec le temps restant sur la cassette.

# Vérifiez une programmation

Vous pouvez vérifier les demandes d'enregistrement :

- Une fois votre programmation mémorisée,
- Si vous avez oublié la programmation effectuée.

## \* DVD-V5450/DVD-V5500

- 1 Appuyez sur la touche **MENU**, et appuyez sur la touche **▲** ou **▼** pour sélectionner **PROG..**  
Le menu **Options Prog.** s'affiche.

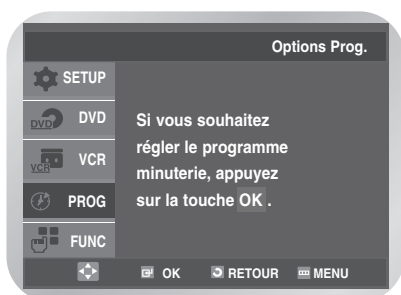

## \* DVD-V6400/DVD-V6500

- 1-1 Appuyez sur la touche **MENU**, et appuyez sur la touche **▲** ou **▼** pour sélectionner **PROG..**  
Le menu **Options Prog.** s'affiche.  
Appuyez sur la touche **▲** ou **▼** pour sélectionner **Normal**, et appuyez sur la touche **OK** ou **▶**.

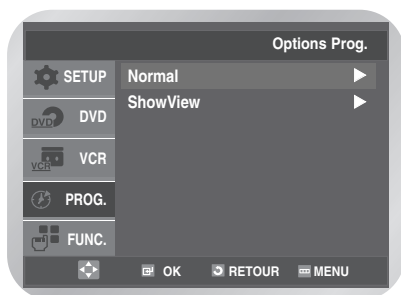

- 2 Appuyez sur la touche **OK** ou **▶**.  
La liste des enregistrements programmés ainsi que les informations les concernant s'affichent.

PR	Jour	Début	Fin	Speed	V/P
01	SA 01	13:25	19:57	SP	Non
---	---	---	---	---	---
---	---	---	---	---	---
---	---	---	---	---	---
---	---	---	---	---	---
---	---	---	---	---	---

- Vous pouvez également l'afficher en appuyant sur le bouton **TIMER** de la télécommande.

- 3 Pour modifier ces réglages, sélectionnez un programme en appuyant sur le bouton **▲** ou **▼** puis répétez les étapes 2 à 9 mentionnées à la page 33.  
• Appuyez sur la touche **MENU** pour quitter le menu.

# Annulez une programmation

Vous pouvez annuler toute demande d'enregistrement :

- Incorrecte,
- Que vous ne désirez plus.

## \* DVD-V5450/DVD-V5500

- 1 Appuyez sur la touche **MENU**, et appuyez sur la touche **▲** ou **▼** pour sélectionner **PROG..**  
Le menu **Options Prog.** s'affiche.

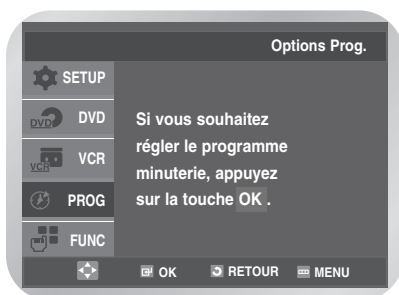

## \* DVD-V6400/DVD-V6500

- 1-1 Appuyez sur la touche **MENU**, et appuyez sur la touche **▲** ou **▼** pour sélectionner **PROG..**  
Le menu **Options Prog.** s'affiche.  
Appuyez sur la touche **▲** ou **▼** pour sélectionner **Normal**, et appuyez sur la touche **OK** ou **▶**.

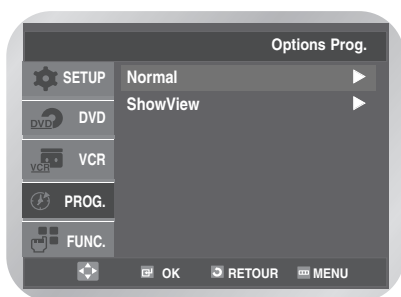

- 2 Appuyez sur la touche **OK** ou **▶**.  
La liste des enregistrements programmés ainsi que les informations les concernant s'affichent.

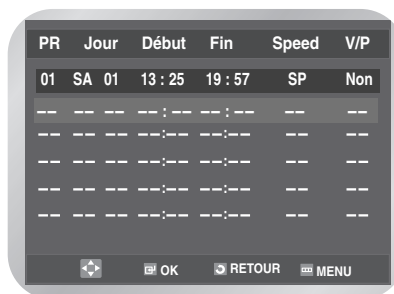

- Vous pouvez également l'afficher en appuyant sur le bouton **TIMER** de la télécommande.

- 3 Appuyez sur le bouton **▲** ou **▼** pour sélectionner l'enregistrement que vous souhaitez supprimer, et appuyez sur la touche **CLEAR**.

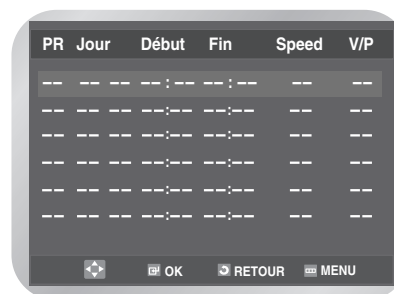

- Toutes les informations concernant l'enregistrement sont supprimées et l'enregistrement de l'émission n'aura pas lieu.
- Appuyez sur la touche **MENU** pour quitter le menu.

# Lecture

• <i>Lisez une cassette</i> .....	37
• <i>Alignez l'image manuellement</i> .....	37
• <i>Sélectionnez le mode de sortie audio</i> .....	38
• <i>Lisez une cassette au ralenti</i> .....	38
• <i>Lisez une cassette image par image</i> .....	38
• <i>Lisez une cassette à vitesse variable</i> .....	38
• <i>Recherchez un passage à l'aide des index</i> ..	39
• <i>Utilisez le compteur de bande</i> .....	41

## Lisez une cassette

Cette fonction vous permet de lire une cassette préenregistrée.

**1** Allumez le téléviseur et le magnétoscope-DVD.

**2** Insérez la cassette vidéo que vous souhaitez lire. Si la languette de protection de la cassette est intacte, appuyez sur ►|| . Dans le cas contraire, la lecture de la cassette démarre automatiquement.

- Une fois la cassette insérée, la position de la bande est automatiquement optimisée pour réduire le bruit (fonction d'alignement automatique). Si la cassette atteint la fin en cours de lecture, elle est automatiquement rembobinée. Les cassettes NTSC peuvent être lues mais ne peuvent pas être enregistrées avec ce magnétoscope-DVD.

**3** Appuyez sur le bouton ■ (Stop) pour arrêter la lecture. Appuyez sur le bouton ▲ (Eject) pour retirer la cassette.

## Alignez l'image manuellement

Cette fonction vous permet de régler l'alignement manuellement et donc d'obtenir la meilleure image possible.

Si des barres de bruit ou des stries apparaissent lors de la lecture d'une cassette, alignez l'image manuellement en maintenant appuyée la touche **TRK** ▲ ou ▼ jusqu'à obtenir une image claire et nette.

- La barre d'alignement apparaît,
- L'image est ajustée,

## Sélectionnez le mode de sortie audio

Vous pouvez sélectionner le mode de sortie audio permettant de reproduire le son par le biais des hautparleurs et des sorties auxiliaires. Les options suivantes sont disponibles. Appuyez sur le bouton **AUDIO** de la télécommande jusqu'à ce que votre option s'affiche.

Option	Description
<b>L</b>	Pour écouter le son du canal gauche de la piste audio Hi-Fi.
<b>R</b>	Pour écouter le son du canal droit de la piste audio Hi-Fi.
<b>MIX</b>	Pour écouter le mixage sonore de la piste audio hi-fi et de la piste audio standard.
<b>MONO</b>	Pour écouter uniquement le son de la piste audio standard.
<b>LR</b>	Pour écouter le son Hi-Fi des canaux gauche et droit. <ul style="list-style-type: none"> <li>Lors de la lecture de cassettes enregistrées en Hi-Fi, l'option stéréo est activée après cinq secondes de lecture en mono.</li> </ul>

Pour sélectionner le mode de sortie audio, il suffit d'appuyer sur la touche **AUDIO** de la télécommande jusqu'à ce que le mode souhaité s'affiche.

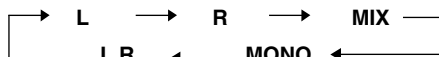

## Lisez une cassette au ralenti

Vous pouvez lire une cassette au ralenti.

- Le son est coupé lorsque vous lisez une cassette au ralenti.

- Appuyez sur :
  - ▶II pour commencer la lecture de la cassette.
  - ▶II une nouvelle fois pour passer en mode Pause.
  - ▶▶ pour passer en mode Ralenti.
  - ◀◀ ou ▶▶ le nombre de fois nécessaire pour faire varier la vitesse à votre convenance.
  - ▶II deux fois pour repasser en vitesse normale.

- Lorsque vous lisez une cassette au ralenti, il se peut que vous ayez des interférences à l'écran. Appuyez sur les touches **TRK** (Δ ou ∇) pour atténuer cet effet.

- Après cinq minutes de fonctionnement au ralenti, le magnétoscope-DVD désactive automatiquement cette fonction pour protéger :
  - La cassette,
  - Les têtes de lecture.

## Lisez une cassette image par image

Vous pouvez :

- Arrêter la lecture sur une image précise,
- Faire avancer la bande image par image.
- Lors d'une lecture image par image, le son est désactivé.

- Appuyez sur :
  - ▶II pour commencer la lecture de la cassette.
  - ▶II pour arrêter sur une image précise.
  - F.ADV/STEP** pour avancer image par image.
  - ▶II pour revenir au mode de lecture normal.
  - Stabilité verticale : lorsque vous lisez une cassette image par image, il se peut que des interférences apparaissent à l'écran. Appuyez sur les touches **TRK** (Δ ou ∇) pour atténuer cet effet.
  - La fonction de ralenti ne permet pas de lire la vidéo en arrière.

## Lisez une cassette à vitesse variable

Vous pouvez faire varier la vitesse à l'aide de la fonction Shuttle (jusqu'à atteindre neuf fois la vitesse normale).

**Exemple :** Vous souhaitez analyser la technique d'un sportif en mouvement.

- Le son est coupé lorsque vous lisez une cassette à vitesse variable.

- Appuyez sur :
  - ▶II pour démarrer la lecture d'une cassette.
  - SHUTTLE** (<<) pour passer en lecture arrière.
  - SHUTTLE** (>>) pour passer en lecture avant.

- Chaque fois que vous appuyez sur une touche **SHUTTLE**, la vitesse est modulée de la façon suivante.

REVERSE PLAY X9	REVERSE PLAY X5	REVERSE PLAY X3	STILL	SLOW MOTION X1/10	SLOW MOTION X1/5	PLAY X3	PLAY X5	PLAY X9
-----------------------	-----------------------	-----------------------	-------	-------------------------	------------------------	------------	------------	------------

## Recherchez un passage à l'aide des index

Un index est automatiquement apposé sur la bande lors de chaque enregistrement.

La fonction de recherche permet de faire défiler la bande, en avant ou en arrière, jusqu'à atteindre cet index et de commencer la lecture au début d'un passage précis. Selon le sens de défilement, les index sont numérotés de la façon suivante :

↓

etc.	Séq. préc.	Séquence en cours	Séq. suiv.	etc.
2	1		1	2

- Votre magnétoscope-DVD utilise un système d'index standard (VISS) ; il reconnaît donc tout index apposé par d'autres magnétoscopes à l'aide du même système et vice versa.

### Accès direct à la position [0:00:00]

Cette fonction permet d'accéder directement à la position 0:00:00 sur la bande. Pendant la lecture d'une cassette, appuyez sur la touche **CLEAR** pour mettre le compteur à zéro à l'endroit souhaité. Le magnétoscope recherche la position 0:00:00 et s'arrête automatiquement dès que celle-ci est atteinte.

- 1 Appuyez sur la touche **MENU**, et appuyez sur la touche **▲** ou **▼** pour sélectionner **FONC.**. Appuyez sur la touche **OK** ou **▶**.



- 2 Appuyez sur la touche **▲** ou **▼** pour sélectionner **Fonction du VCR**, et appuyez sur la touche **OK** ou **▶**.

Le menu **Fonction du VCR** s'affiche avec l'option **Aller à [0:00:00]** sélectionnée



- Vous pouvez l'afficher en appuyant simplement sur la touche **SEARCH**.

- 3 Appuyez de nouveau la touche **OK** ou **▶**.

### Recherche des blancs

Cette fonction permet de rechercher un emplacement vide sur une cassette.

Le magnétoscope recherche un blanc et s'arrête automatiquement dès qu'il en trouve un. Si le magnétoscope arrive en fin de bande pendant la recherche, la cassette est éjectée.

- 1 Appuyez sur la touche **SEARCH**. Le menu **Fonction du VCR** s'affiche. Appuyez sur la touche **▲** ou **▼** pour sélectionner **Terminer la Recherche**.



- 2 Appuyez sur la touche **OK** ou **▶**.

## Recherche d'index

- 1 Appuyez sur la touche **SEARCH**.  
Le menu **Fonction du VCR** s'affiche.  
Appuyez sur la touche ▲ ou ▼ pour sélectionner **Balayage Index**.

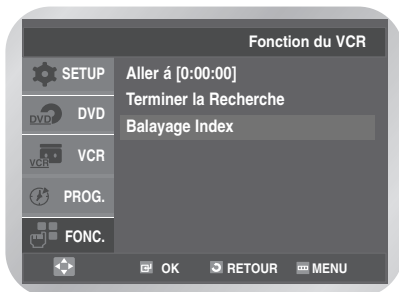

- 2 Appuyez sur la touche **OK** ou ►.
- 3 Appuyez sur la touche ◀◀ ou ▶▶ selon la direction où votre programme recherché se situe.



- 4 Lorsque un index est trouvé, le magnétoscope-DVD lit la cassette pendant 5 secondes, puis il continue à chercher l'index suivant.

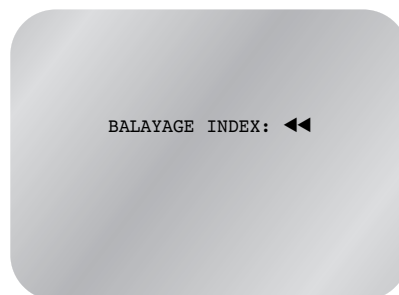

- 5 Pour regarder votre enregistrement à partir d'un repère donné, appuyez sur le bouton ►||.

## Balayage d'index

Cette fonction vous permet le rembobinage avant/arrière jusqu'au point spécifique d'une cassette. Par exemple, si vous avez enregistré 3 programmes différents sur une cassette et rembobiné ensuite la cassette à son début, vous pouvez, en utilisant cette fonction, arriver directement au début du deuxième programme, simplement en appuyant sur la touche **SEARCH**.

- 1 Appuyez sur la touche **SEARCH**.  
Le menu **Fonction du VCR** s'affiche.  
Appuyez sur la touche ▲ ou ▼ pour sélectionner **Balayage Index**.



- 2 Appuyez sur la touche **OK** ou ►.
- 3 Appuyez deux fois ou plus sur la touche ◀◀ ou ▶▶.
- 4 Ces recherches de repère peuvent être effectuées vers l'avant (appuyez sur le bouton ▶▶) et vers l'arrière (appuyez sur le bouton ◀◀). (◀◀ -20 . . 0 . . +20 ▶▶)  
Cela vous amènera directement au début du programme désiré.



Pour annuler la recherche d'index, appuyez simplement sur la touche ►|| ou ■.



# Utilisez le compteur de bande



Le compteur de bande :

- Indique le temps écoulé en mode lecture ou enregistrement (heures, minutes et secondes),
- Se remet à zéro chaque fois qu'une cassette est insérée dans le magnétoscope-DVD,
- Permet de retrouver facilement le début d'un passage donné.
- Pour permettre au magnétoscope de calculer correctement le temps restant, vous devez indiquer le type de cassette utilisé.

- 1** Insérez une cassette dans votre magnétoscope-DVD.  
Pour remettre le compteur de bande à zéro au début d'un passage précis :
  - Appuyez deux fois sur **INFO.** pour afficher le compteur.
  - Appuyez sur **CLEAR** pour remettre le compteur à zéro.

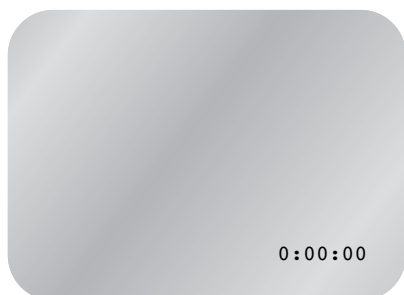

- 2** Lorsque vous êtes prêt,
  - Commencez la lecture ou l'enregistrement.
  - Appuyez sur le bouton **■**.
  - Pour avancer ou rembobiner rapidement jusqu'à la séquence où le compteur a été remis à zéro, appuyez sur le bouton **◀◀** ou **▶▶**.
  - Certaines informations émises par votre combi DVD-magnétoscope, la durée mesurée par le compteur par exemple, peuvent être affichées sur votre écran de télévision (sauf si vous avez désactivé le mode **Messages Ecran** ; pour plus d'informations, reportez-vous à la page 27).

Appuyez sur la touche **INFO.**

- Une fois pour afficher la fonction en cours, le numéro de chaîne, la vitesse d'enregistrement, la date, l'heure et le compteur de bande,
- Deux fois pour n'afficher que le compteur,
- trois fois pour afficher le temps restant sur la cassette,
- Quatre fois pour arrêter l'affichage.

# Fonction de Votre Lecteur DVD

- Configuration des options de langue ..... 42
- Configuration des options audio ..... 44
- Configuration des options d'affichage ..... 45
- Configuration du contrôle parental ..... 46
- Enregistrement DivX(R)  
(DVD-V6400/DVD-V6500) ..... 48
- Mise à jour du micrologiciel  
(DVD-V6400/DVD-V6500) ..... 48
- Caractéristiques de lecture spéciale ..... 50
- Utilisation de la fonction d'affichage ..... 51
- Réglage du format d'image (EZ View) ..... 52
- Configuration de la langue de sous-titre .... 53
- Configuration de la langue audio ..... 53
- Modification de l'angle de la caméra ..... 54
- Zoom ..... 54
- Utilisation des signets ..... 55
- Répétition d'un chapitre ou d'un titre ..... 55
- Répétition de A à B ..... 56
- Lisez des fichiers MP3/WMA ..... 57
- Programmation de la lecture dans un ordre  
choisi (CD/MP3/WMA) ..... 58
- Lisez des images gravées sur CD ..... 59
- Lecture DivX/MPEG4  
(DVD-V6400/DVD-V6500) ..... 61
- Caractéristiques de lecture spéciale  
DivX/MPEG4 (DVD-V6400/DVD-V6500) .. 61

## Configuration des options de langue

Lorsque vous prédefinissez la langue des menus, des sous-titres et de la bande sonore, cette langue sera automatiquement sélectionnée chaque fois que vous regarderez un film.

### ■ Choix de la langue du menu du disque

- 1 Appuyez sur le bouton **MENU** en mode Arrêt. Appuyez sur la touche ▲ ou ▼ pour sélectionner **DVD**, et appuyez sur la touche **OK** ou ►.

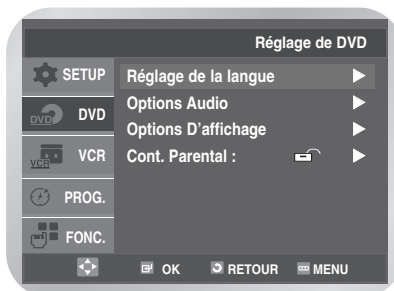

- 2 Appuyez de nouveau la touche **OK** ou ►. Appuyez sur la touche ▲ ou ▼ pour sélectionner **Menus du Disque**.



- 3 Appuyez sur la touche **OK** ou ►. Appuyez sur le bouton ▲ ou ▼ pour sélectionner la langue de votre choix.

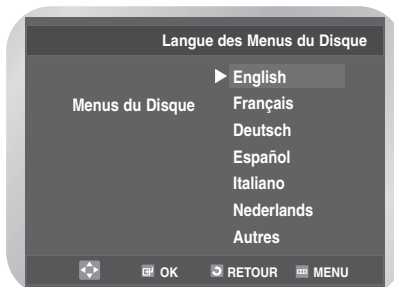

- Sélectionnez **Autres** si la langue souhaitée ne figure pas dans la liste.

- 4 Appuyez sur la touche **OK**.

## ■ Choix de la langue de la bande sonore

- 1 Appuyez sur le bouton **MENU** en mode Arrêt. Appuyez sur la touche ▲ ou ▼ pour sélectionner **DVD**, et appuyez sur la touche **OK** ou ►.

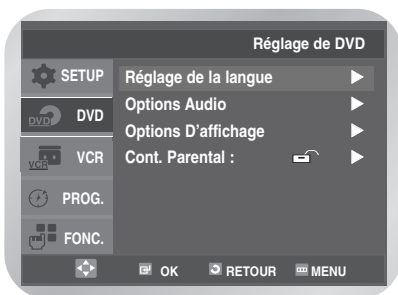

- 2 Appuyez de nouveau la touche **OK** ou ►. Appuyez sur la touche ▲ ou ▼ pour sélectionner **Audio**, et appuyez sur la touche **OK** ou ►.

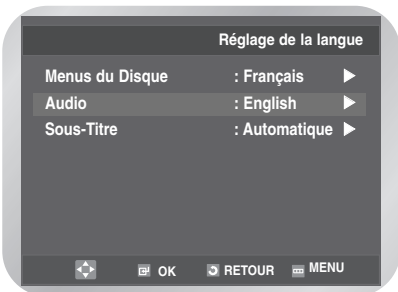

- 3 Appuyez sur le bouton ▲ ou ▼ pour sélectionner la langue de votre choix.

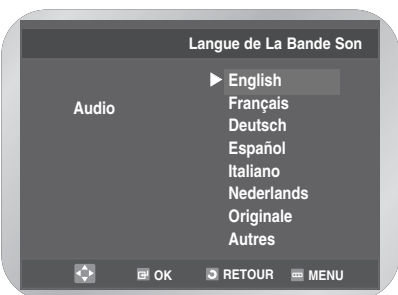

- Choisissez **Originale** si vous voulez que la bande son soit dans la langue originale.
- Choisissez **Autres** si la langue que vous désirez n'est pas sur la liste.

- 4 Appuyez sur la touche **OK**.

## ■ Choix de la langue des sous-titres

- 1 Appuyez sur le bouton **MENU** en mode Arrêt. Appuyez sur la touche ▲ ou ▼ pour sélectionner **DVD**, et appuyez sur la touche **OK** ou ►.



- 2 Appuyez de nouveau la touche **OK** ou ►. Appuyez sur la touche ▲ ou ▼ pour sélectionner **Sous-Titre**, et appuyez sur la touche **OK** ou ►.



- 3 Appuyez sur le bouton ▲ ou ▼ pour sélectionner la langue de votre choix.

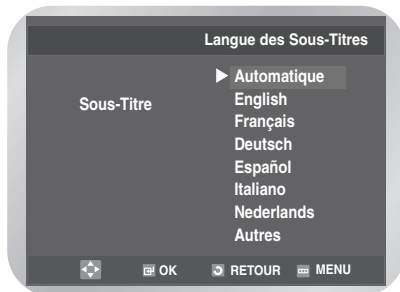

- Choisissez **Automatique** si vous voulez que la langue de sous-titrage soit la même que celle sélectionnée pour la bande sonore (AUDIO).
- Choisissez **Autres** si la langue que vous voulez n'est pas sur la liste.

- 4 Appuyez sur la touche **OK**.



- Sur certains disques, la langue que vous choisissez peut ne pas exister. Dans ce cas, les sous-titres apparaîtront dans l'une des langues disponibles.

# Configuration des options audio

- 1 Appuyez sur le bouton **MENU** en mode Arrêt. Appuyez sur la touche ▲ ou ▼ pour sélectionner **DVD**, et appuyez sur la touche **OK** ou ►.

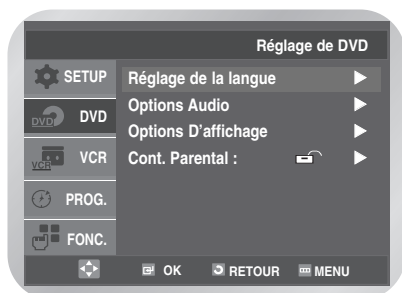

- 2 Appuyez sur la touche ▲ ou ▼ pour sélectionner **Options Audio**, et appuyez sur la touche **OK** ou ►. Le menu **Options Audio** s'affiche.

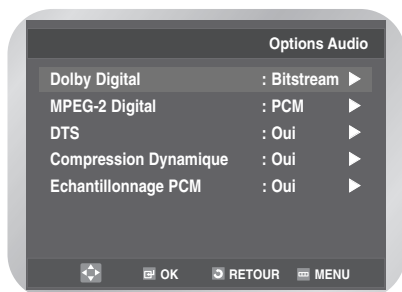

- 3 Appuyez sur le bouton ▲ ou ▼ pour sélectionner l'élément de votre choix.

- 4 Appuyez sur le bouton **OK** ou ► pour sélectionner l'option souhaitée.

## Dolby Digital

- **Bitstream** : Mode Dolby Digital Bitstream (5.1 canaux) pour utiliser la sortie numérique.
- **PCM** : Conversion Dolby Digital en PCM (2 canaux) pour utiliser la sortie numérique analogique en stéréo.



Assurez-vous de sélectionner le bon mode de sortie audio, sinon aucun son ne sera audible.

## MPEG-2 Digital

- **PCM** : Conversion Dolby Digital en PCM (2 canaux) pour utiliser la sortie numérique analogique en stéréo.
- **Bitstream** : Mode MPEG-2 Digital Bitstream (5.1 ou 7.1 canaux) pour utiliser la sortie numérique.

## DTS

- **Oui** : Sortie DTS Bitstream. Uniquement par sortie numérique. Activez ce mode lors de la connexion à un décodeur compatible DTS.
- **Non** : Ne produit pas de signal numérique.

## Compression Dynamique

- **Oui** : Réduit la dynamique sonore.
- **Non** : Conserve la dynamique standard.

## Echantillonnage PCM

- **Oui** : À sélectionner lorsque l'amplificateur connecté au lecteur n'est pas compatible 96kHz. Dans ce cas, les signaux 96kHz seront convertis en 48kHz.
- **Non** : À sélectionner lorsque l'amplificateur connecté au lecteur est compatible 96kHz. Dans ce cas, tous les signaux sortiront sans aucune modification.



Remarque

- Pour quitter le menu de **DVD** réglage ou retourner au menu précédent pendant l'installation, appuyez sur **RETURN** ou ◀.
- Fabriqué en vertu d'une licence accordée par les Laboratoires Dolby. "Dolby" et le symbole du double D sont des marques déposées de Dolby Laboratories.
- "DTS" et "DTS Digital Out" sont des marques déposées de Digital Theater Systems, Inc.

# Configuration des options d'affichage

- 1 Appuyez sur le bouton **MENU** en mode Arrêt. Appuyez sur la touche ▲ ou ▼ pour sélectionner **DVD**, et appuyez sur la touche **OK** ou ►.



- 2 Appuyez sur la touche ▲ ou ▼ pour sélectionner **Options D'affichage**, et appuyez sur la touche **OK** ou ►.

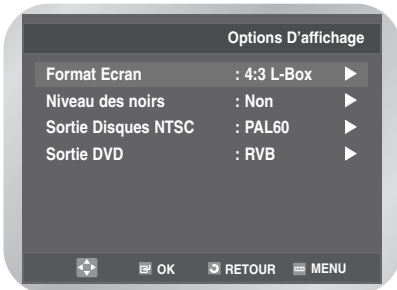

- 3 Appuyez sur la touche ▲ ou ▼ pour sélectionner **Format Ecran**, et appuyez de nouveau la touche **OK** ou ►.

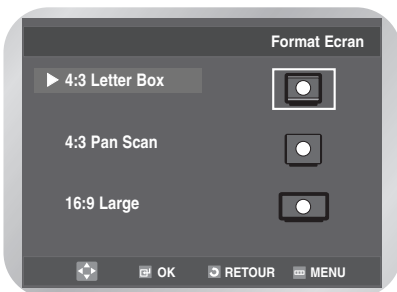

- 4 Appuyez sur le bouton ▲ ou ▼ pour sélectionner l'élément de votre choix, et appuyez sur le bouton **OK** pour sélectionner l'option souhaitée.

## Format Ecran

Selon le type de téléviseur, vous pouvez régler le format de votre écran.

- **4:3 Letter Box** : Sélectionnez cette option lorsque vous voulez visionner le DVD en mode 16/9 alors que vous avez un téléviseur 4/3. Des barres noires apparaîtront en haut et en bas de l'écran.
- **4:3 Pan Scan** : Lorsque l'écran de votre téléviseur est de format classique, sélectionnez cette option. Si vous voulez garder la partie centrale de l'écran 16/9, les parties droite et gauche de l'image seront recadrées.
- **16:9 Large** : Le téléviseur au format 16/9 assure une répartition optimale sur l'écran.

## Niveau des Noirs

Règle la luminosité de l'écran.  
(**Non** = Arrêt / **Oui** = Marche)

## Sortie Disques NTSC

Sélectionnez **NTSC** si l'écran possède seulement une entrée vidéo au standard NTSC. Si ce n'est pas le cas, vous pouvez laisser **PAL60** tel quel.

## Sortie DVD

- **RVB** : Le signal en sortie de la prise Péritel est de type RVB.
- **S-Video** : Le signal en sortie de la prise Péritel est de type S-Vidéo.
- **Video** : Le signal en sortie de la prise Péritel est de type composite.

# Configuration du contrôle parental

Le contrôle parental fonctionne avec les DVD sur lesquels un niveau de contrôle est enregistré. Huit niveaux de contrôle différents sont disponibles.

- 1 Aucun disque n'étant inséré dans le lecteur, appuyez sur la touche **MENU**. Appuyez sur la touche ▲ ou ▼ pour sélectionner **DVD**, et appuyez sur la touche **OK** ou ►. Appuyez sur la touche ▲ ou ▼ pour sélectionner **Contrôle Parental**.

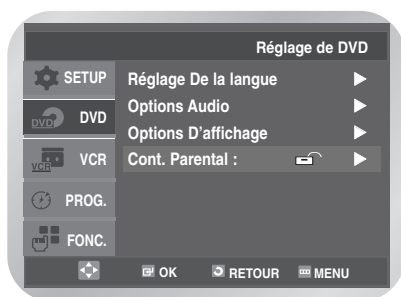

- 2 Appuyez sur la touche **OK** ou ►. Le menu **Utiliser le Code** s'affiche.



- 3 Appuyez une nouvelle fois sur **OK** ou sur le bouton ► si vous souhaitez utiliser un mot de passe. Le menu **Entrer Code Secret** s'affiche. Saisissez votre mot de passe à l'aide des touches numériques.

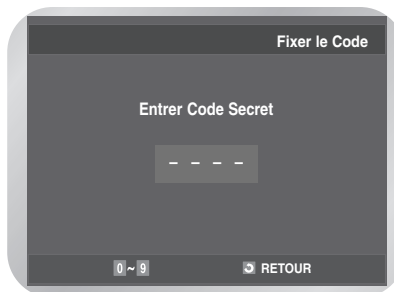

Le message **Confirmer le Code Secret** vous invite à saisir votre mot de passe une nouvelle fois afin de le confirmer.

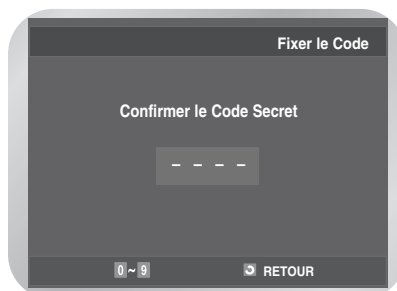

- 4 Veuillez saisir à nouveau votre mot de passe. L'option **Utiliser le code** est réglée sur **Oui** et le menu **Contrôle Parental** s'affiche. Le magnétoscope-DVD est verrouillé (🔒).

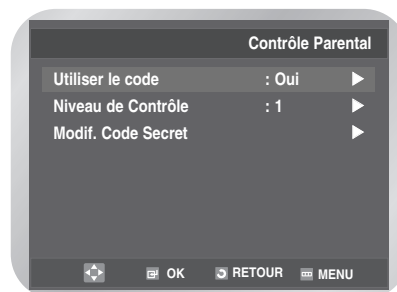

## ■ À propos du niveau de contrôle

- 5** Appuyez sur la touche ▲ ou ▼ pour sélectionner **Niveau de Contrôle**, et appuyez sur la touche OK ou ►.

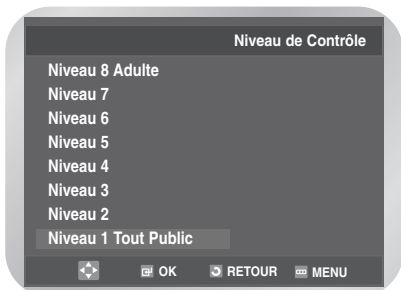

- 6** Appuyez sur le bouton ▲ ou ▼ pour sélectionner le niveau de votre choix (par exemple **Niveau 6**). Appuyez sur la touche OK ou ►.

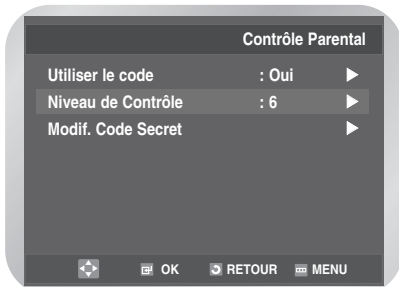
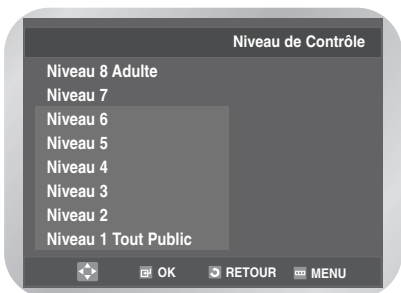

- Les disques contenant des images de niveau 7 ne peuvent plus être lus.

## ■ À propos du changement du code secret

- 5** Appuyez sur la touche ▲ ou ▼ pour sélectionner **Modif. Code Secret**.

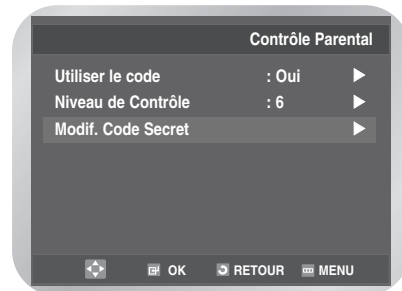

- 6** Appuyez sur la touche OK ou ►. Le **Entrer le Nouveau code Secret** est sélectionnée. Saisissez votre mot de passe à l'aide des touches numériques.

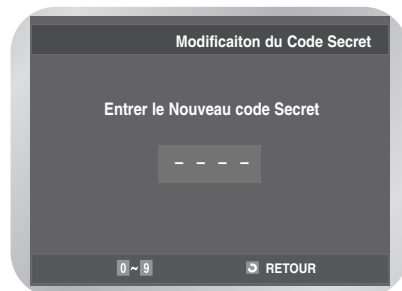

Le message **Confirmer le Code Secret** vous invite à confirmer votre mot de passe.

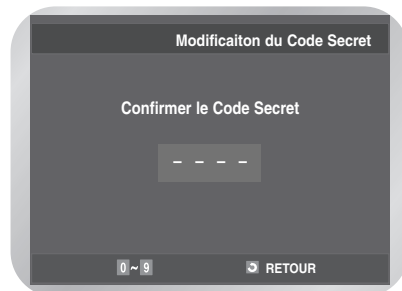

- 7** Veuillez ressaisir votre mot de passe.
- Pour quitter le menu de **DVD** ou retourner au menu précédent pendant l'installation, appuyez sur **RETURN** ou ◀.
  - Si vous avez oublié votre mot de passe, reportez-vous à la rubrique Mot de passe oublié dans le Guide de dépannage.

# Enregistrement DivX(R) (DVD-V6400/DVD-V6500)

Veuillez enregistrer votre lecteur auprès du service Vidéo à la demande DivX(R) à l'aide de votre code d'enregistrement. Cela vous permettra de louer et d'acheter des vidéos au format Vidéo à la demande DivX(R). Pour davantage d'informations, rendez-vous sur [www.divx.com/vod](http://www.divx.com/vod).

- 1 Aucun disque n'étant inséré dans le lecteur, appuyez sur la touche **MENU**. Appuyez sur la touche ▲ ou ▼ pour sélectionner **DVD**. Le message **Réglage de DVD** s'affiche.



- 2 Appuyez sur la touche **OK** ou ►. Appuyez sur la touche ▲ ou ▼ pour sélectionner **Inscription DivX(R)**.



- 3 Appuyez sur la touche **OK** ou ►. Un message s'affiche avec votre code d'enregistrement.



DivX, DivX Certified et les logos qui leur sont associés sont des marques déposées de DivXNetworks, Inc et font l'objet d'une licence.



# Mise à jour du micrologiciel (DVD-V6400/DVD-V6500)

Lisez attentivement les instructions ci-dessous avant de procéder à la mise à jour.

- 1 Les circonstances suivantes risquent d'interrompre la procédure de mise à jour et **de provoquer des dommages irrémediables au magnétoscope-DVD**.
  - Câble d'alimentation débranché.
  - Coupure de courant.
  - Disques sales ou rayés.
  - Ouverture de la porte d'un tiroir au cours du processus

- 2 Prend uniquement en charge le sous-titrage en anglais. Pour toute question ou problème, n'hésitez pas à contacter le centre technique ou revendeur **SAMSUNG** le plus proche.

## Tableau des caractéristiques DivX

- Il peut être impossible de lire un disque DivX car la lecture dépend du format du fichier, des conditions d'enregistrement, de la méthode d'enregistrement, etc.
- Un fichier vidéo non imbriqué ne prend en charge que les fichiers vocaux ou vidéos.
- Vérifiez le format de disque DivX car ce n'est pas une erreur.
- Le fonctionnement normal n'est possible que si la dimension de l'écran atteint 720x480 pixels maximum (largeur x hauteur).
- Le titre de sous-titrage d'un disque DivX peut comporter 65 caractères maximum.
- Le contenu de sous-titre non pris en charge sera affiché à l'aide d'astérisques (\*).

**DivX peuvent être divisés en Vidéo et Audio.**

<b>Formats de CODEC pris en charge</b>	DivX3, DivX4, DivX5 (GMC 1WP)
<b>Formats de fichiers pris en charge</b>	*.avi, *.mpeg
<b>Formats audio pris en charge</b>	AC3, MP3, WMA
<b>Formats de sous-titre pris en charge</b>	*.SMI, *.SRT, *.SUB



## ■ Comment créer un disque de mise à jour

Gravez le fichier téléchargé sur un CD-R vierge en procédant comme suit:

- 1 Téléchargez le fichier de mise à jour du logiciel sur le site Internet Samsung.  
(<http://www.samsung.com/Support/ProductSupport/Download/index.aspx>)  
Après avoir vérifié le nom du modèle de votre magnétoscope-DVD de l'appareil, téléchargez le fichier correspondant à l'aide de la fenêtre "Rechercher le nom de votre modèle".
- 2 Gravez le fichier sur le disque en passant par le lecteur de CD-R de votre ordinateur.  
Nom du fichier de mise à jour du logiciel : **sam98-b.rom** Le nom du fichier ne doit pas être modifié.  
Si vous modifiez le nom du fichier, le magnétoscope-DVD ne reconnaîtra pas le CD-R de mise à jour.



Remarque

- Application recommandée
  - Nero Burning / Easy CD Creator, etc.
- Option
  - Sessions multiples ; pas de sessions multiples
  - Verrouillage CD ou CD définitif
- Pour améliorer l'aptitude du disque à être lu, ajoutez un fichier fictif (de plus de 100 Mo) au fichier de mise à jour sur CD-R, et non sur CD-RW. (Le fichier fictif peut avoir n'importe quel format à l'exception de jpg, mp3 et wma. Le format .zip est recommandé.)

## ■ Procédure de mise à jour

- 1 Insérez le CD-R de mise à jour avec la mise à jour du logiciel.  
Le chargement du disque de mise à jour prend environ 30 sec.
- 2 Le message **READING** s'affiche dans le coin supérieur gauche de l'écran.



READING

- 3 Les messages **ERASE** et **WRITE** s'affichent alternativement au même endroit pendant environ 40 sec. au cours de la mise à jour du micrologiciel.



ERASE  
RETR ↻

- 4 Le message **DONE** s'affiche lorsque la mise à jour a été effectuée correctement.



DONE  
RETR ↻

- 5 Une fois la mise à jour terminée, éteignez l'appareil et retirez le disque de mise à jour en appuyant sur la touche **OPEN/CLOSE** dès que l'appareil est sous tension.

- 6 La mise à jour du micrologiciel est à présent terminée. Vous pouvez donc allumer votre lecteur et visionner un film sur DivX.

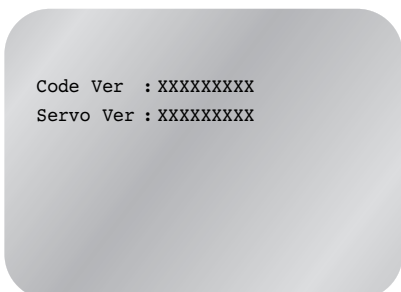

Code Ver : XXXXXXXXX  
Servo Ver : XXXXXXXXX

- Pour vérifier la disponibilité d'une nouvelle version comme celle présentée ci-dessous, appuyez sur la touche **IINFO**. après avoir ouvert un tiroir.



Remarque

- L'affichage est susceptible d'être modifié sans préavis en fonction de la version.

# Caractéristiques de lecture spéciale



Vous pouvez sélectionner l'une des options suivantes en cours de lecture. Pour retourner à une lecture normale, appuyez sur la touche ►II.

## ■ Pause

Appuyez sur la touche ►II de la télécommande en cours de lecture.

- L'image se fige et la diffusion du son est interrompue.
- Pour retourner à une lecture normale, appuyez ►II sur la touche.
- Au bout de 5 minutes en mode Pause, le lecteur repasse automatiquement en mode Lecture.

## ■ Avance image par image

En mode Lecture/Pause, appuyez sur la touche **F.ADV/STEP** de la télécommande pour passer d'une image à la suivante.

- La fonction Audio est désactivée en mode Avance image par image.
- Pour retourner à une lecture normale, appuyez ►II sur la touche



Remarque

- Il n'existe pas de fonction de return sur image équivalente.

## ■ Saut avant/arrière

En cours de lecture, appuyez sur les touches I◀◀ ou ▶▶I pour effectuer un saut en avant ou en arrière vers un chapitre/une piste différent.

- La touche (▶▶I) permet de passer au chapitre ou à la piste suivante.
- La touche (I◀◀) permet de revenir en début de piste ou de chapitre.
- Appuyez deux fois sur la touche I◀◀ pour atteindre le début du chapitre ou de la piste précédente.

## ■ Recherche avant/arrière

Pour rechercher visuellement une séquence en avant ou en arrière aux vitesses 2X - 4X - 8X - 16X - 32X - 128X sur un disque en lecture, appuyez sur le bouton ◀◀ ou ▶▶ et maintenez-le enfoncé. Appuyez sur le bouton ►II pour reprendre la lecture à la vitesse normale.

## ■ Ralenti

En cours de lecture, appuyez sur la touche ►II pour effectuer un arrêt sur image. Utilisez ensuite la ►► pour lire la bande à la vitesse désirée.

- Chaque pression de la touche augmente ou ralentit la vitesse de lecture (par rapport à la vitesse normale) de 1/8, 1/4 ou 1/2.
- La fonction Audio est désactivée en mode Ralenti.



Remarque

- Le ralenti ne fonctionne que dans le sens de lecture. Le ralenti n'est pas disponible pour les CD.

## ■ Stop/Reprise

- Appuyez sur la touche ■ pour interrompre la lecture. Pour relancer la lecture DVD/CD là où vous l'avez stoppé, appuyez sur la touche ►II.
- Appuyez deux fois sur la touche ■ pour arrêter la lecture. Lorsque vous appuierez de nouveau sur ►II, la lecture reprendra au début.

# Utilisation de la fonction d'affichage

Pour afficher le titre, le chapitre ou la plage actuellement lue ainsi que le compteur, appuyez sur le bouton **INFO.** pendant la lecture du DVD.

Cet écran vous permet également de choisir rapidement un titre, un chapitre, une plage ou encore un moment précis affiché au compteur.

## 1 Voir l'affichage

Appuyez sur le bouton **INFO.** pendant la lecture du DVD/VCD(DVD-V6400/DVD-V6500)/CD.

- Pour que l'écran disparaisse, appuyez de nouveau sur le bouton **INFO.**

DVD



VCD(DVD-V6400/DVD-V6500)

CD



2 Utilisez les boutons ▲, ▼ pour sélectionner l'élément souhaité.

3 Utilisez les boutons ◀, ▶ pour effectuer la configuration souhaitée.

- Vous pouvez utiliser les boutons numériques de la télécommande afin d'accéder directement à un titre ou à un chapitre, ou pour démarrer la lecture à l'heure de votre choix.

4 Pour faire disparaître cet écran, appuyez de nouveau sur le bouton **INFO.**



Permet de sélectionner le titre souhaité parmi plusieurs titres sur le disque. Par exemple si un DVD contient plus d'un film, chacun des films porte un titre d'identification. Un DVD peut contenir plusieurs titres différents. Par exemple, si un disque contient quatre films différents, chacun peut être considéré comme un titre.



Le contenu de la plupart des disques DVD est divisé en chapitres qui vous permettent de repérer rapidement un passage particulier. Chaque titre d'un DVD est généralement divisé en chapitres (similaires aux pistes d'un CD audio).



Permet la lecture du film à l'heure désirée.



Indique la langue de la piste sonore du film. Dans l'exemple, la piste sonore en lecture en mode 5.1 est en anglais. Un disque DVD peut comporter un maximum de huit pistes sonores.



Indique la langue des sous-titres sur le disque. Vous pouvez choisir cette langue ou, si vous le préférez, désactiver la fonction des sous-titres. Un disque DVD peut comporter au maximum 32 sous-titres de langues différentes.



Génère un effet de spatialisation du son à l'aide des deux haut-parleurs avant.



- Lorsque vous êtes en mode VCD 2.0 (MENU ON (Menu activé)), cette fonction n'est pas disponible. Utilisez le bouton DISC MENU (Menu disque) du mode VCD 2.0 pour activer ou désactiver le menu.

# Réglage du format d'image (EZ View)

Dans le cas de certains disques, le comportement du rapport hauteur-largeur de l'écran peut différer de celui décrit ci-dessus.

## ■ Lecture d'un DVD et choix du format d'image

- 1 Appuyez sur la touche **EZ VIEW**.
  - La taille de l'écran se modifie lorsque la touche est actionnée à plusieurs reprises.
  - Le fonctionnement du mode Écran zoom varie selon le format d'écran configuré dans le menu de réglage du DVD.
  - Afin de vous assurer du bon fonctionnement de la touche **EZ VIEW**, vous devez configurer le format d'image approprié dans le menu de réglage du DVD.

## ■ Connexion à un téléviseur 16:9

### Pour les disques au format d'image 16:9

- **Ecran Large**  
Le contenu des DVD s'affiche au format 16:9.
- **Ajustement à l'écran**  
Des bandes noires cachent les parties supérieure et inférieure de l'écran. Lors de la lecture d'un disque au format de 2.35:1, les bandes noires en haut et en bas de l'écran disparaissent, et l'image s'étire verticalement. (Dans le cas de certains disques, il se peut que les bandes noires ne disparaissent pas complètement.)
- **Elargissement**  
Les extrémités et les parties supérieure et inférieure de l'écran sont amputées, alors que la partie centrale de l'écran s'agrandit.

### Pour les disques au format 4:3

- **Format Ecran**  
Affichage du DVD au format 16:9. L'image s'étire verticalement.
- **Ajustement à l'écran**  
Des bandes noires cachent les parties supérieure et inférieure de l'écran. L'image remplit l'espace entre les deux bandes : elle est étirée à la verticale.
- **Elargissement**  
Les extrémités et les parties supérieure et inférieure de l'écran sont amputées, alors que la partie centrale de l'écran s'agrandit.

## ■ Connexion à un téléviseur 4:3

### Pour les disques au format 16:9

- **4:3 Letter Box**  
Le contenu des DVD s'affiche au format 16:9, et une bande noire apparaît en haut et en bas de l'écran.
- **4:3 Pan Scan**  
Les extrémités de l'écran sont amputées. La partie centrale de l'écran s'affiche au format 16:9.
- **Ajustement à l'écran**  
Des bandes noires cachent les parties supérieure et inférieure de l'écran. L'image remplit l'espace entre les deux bandes et est étirée verticalement.
- **Elargissement**  
Les extrémités et les parties supérieure et inférieure de l'écran sont amputées, alors que la partie centrale de l'écran s'agrandit.

### Pour les disques au format 4:3

- **Format Classique**  
Le contenu des DVD s'affiche au format 4:3.
- **Ajustement à l'écran**  
Des bandes noires cachent les parties supérieure et inférieure de l'écran. L'image remplit l'espace entre les deux bandes et est étirée verticalement.
- **Elargissement**  
Les extrémités et les parties supérieure et inférieure de l'écran sont amputées, alors que la partie centrale de l'écran s'agrandit.

# Configuration de la langue de sous-titre

Vous pouvez sélectionner rapidement et facilement un sous-titrage avec la touche **SUBTITLE**.

- 1 Pendant la lecture, appuyez sur le bouton **SUBTITLE**.



- 2 Appuyez sur le bouton ◀ ou ▶ pour sélectionner la langue de sous-titre souhaitée.
  - Par défaut, ce paramètre est désactivé **Non**.

- 3 Appuyez sur le bouton ▲ ou ▼ pour sélectionner **Oui**.



- Pour faire disparaître la barre de menu, appuyez de nouveau sur le bouton **SUBTITLE**.



Remarque

- Les langues de sous-titre sont représentées par des abréviations.
- Cette fonction dépend des langues codées sur le disque et n'est pas disponible sur tous les DVD.
- Un DVD peut contenir jusqu'à 32 langues de sous-titre.
- Reportez-vous à "Configuration des paramètres de langues" à la page 43 pour savoir comment configurer votre lecteur pour que la même langue de sous-titre soit sélectionnée à chaque fois que vous lisez un DVD.

# Configuration de la langue audio

Plusieurs options de langue et de réglage sonore peuvent être configurées sur certains DVD : Dolby Digital 5.1, Dolby Pro Logic ou LPCM 2.

Le bouton **AUDIO** vous permet de faire défiler et de choisir rapidement les options disponibles sur un disque.

- 1 Appuyez sur **AUDIO** pendant la lecture.

DVD



VCD(DVD-V6400/DVD-V6500), CD

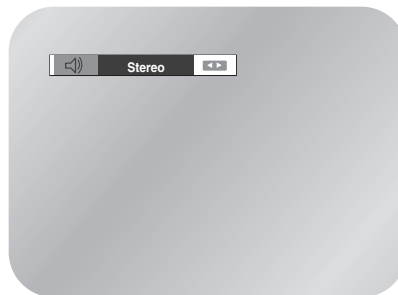

- Appuyez sur le bouton ◀ ou ▶ pour sélectionner stéréo Gauche ou Droite.

- 2 Utilisez la touche de direction ◀ ou ▶ pour sélectionner la langue désirée du DVD.
  - Les langues sont représentées par des abréviations, par exemple **ENG** pour l'anglais.



Remarque

- Cette fonction dépend des langues codées sur le disque et n'est pas disponible sur tous les DVD.
- Un DVD peut contenir jusqu'à 8 langues audio.
- Reportez-vous à "Configuration des paramètres de langues" à la page 43 pour savoir comment configurer votre lecteur pour que la même langue audio soit sélectionnée à chaque fois que vous lisez un DVD.

# Modification de l'angle de la caméra

Certains films sur DVD vous permettent de voir la même scène sous des angles différents. Pour bénéficier de cette fonction, appuyez sur le bouton **ANGLE**.

- 1 Lors de la lecture d'un DVD proposant plusieurs angles de prise de vue, l'icône Angle s'affiche à l'écran.
- 2 Lorsque l'icône Angle apparaît, appuyez sur le bouton **ANGLE** pour afficher le menu de cette fonction.



- 3 Appuyez sur le bouton ◀ ou ▶ pour choisir votre angle de vue.

# Zoom

- 1 Lors de la lecture, appuyez sur la touche MENU de la télécommande. Appuyez sur le bouton ▲ ou ▼ pour sélectionner **FONC.**, puis appuyez sur le bouton OK ou ▶. Le menu **Fonctions** s'affiche.

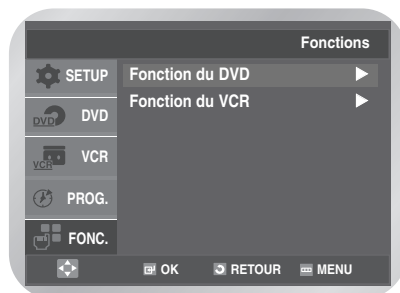

- 2 Appuyez sur la touche ▲ ou ▼ pour sélectionner **Fonction du DVD**, et appuyez sur la touche OK ou ▶.
- 3 Appuyez sur la touche ▲ ou ▼ pour sélectionner **Zoom**, et appuyez sur la touche OK ou ▶.



- 4 Appuyez sur les boutons ▲, ▼ ou ◀, ▶ pour sélectionner la partie de l'écran sur laquelle vous désirez effectuer un zoom avant.

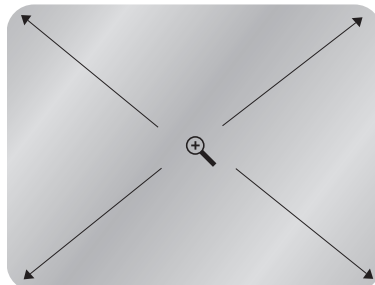

• Appuyez sur OK pour effectuer un zoom avant 2X/4X/2X/Normal.



■ En fonction du disque, il est possible que la fonction Zoom ne fonctionne pas.

# Utilisation des signets

Cette fonction vous permet de sélectionner certaines séquences d'un DVD les retrouver ainsi rapidement.

- 1 Pendant la lecture, appuyez sur la touche **MARK**.



- 2 Sélectionnez l'un des trois tirets à l'aide des boutons ◀ ou ▶ (- - -).  
Continuez la lecture de votre DVD jusqu'à la séquence que vous souhaitez marquer d'un repère puis appuyez sur le bouton **OK**. Le tiret (-) est remplacé par un chiffre (1, 2 ou 3).



- Vous pouvez poser jusqu'à trois repères. Appuyez sur le bouton **MARK** lorsque vous avez terminé.

## Rappel d'une scène marquée

- 1 Pendant la lecture, appuyez sur le bouton **MARK**.
- 2 Appuyez sur ◀ ou ▶ pour sélectionner la marque que vous souhaitez supprimer.
- 3 Appuyez sur le bouton ▶|| pour lire la marque.

## Suppression d'une marque

- 1 Pendant la lecture, appuyez sur le bouton **MARK**.
- 2 Appuyez sur le bouton ◀ ou ▶ pour sélectionner la marque que vous souhaitez supprimer.
- 3 Appuyez sur **CLEAR** pour lire la marque.
  - Appuyez de nouveau sur **MARK** pour quitter le menu des marques.



Remarque

- Vous pouvez marquer jusqu'à trois scènes à la fois.
- Lorsque vous êtes en mode VCD 2.0 (Mode MENU ON (Menu activé)), cette fonction n'est pas disponible.
- Utilisez le bouton DISC MENU (Menu disque) du mode VCD 2.0 pour activer ou désactiver le menu.
- En fonction du disque, il est possible que la fonction de marque ne fonctionne pas.

# Répétition d'un chapitre ou d'un titre

Vous avez aussi la possibilité de répéter la lecture d'un chapitre ou d'un titre.

- 1 Lorsque vous êtes en mode Lecture, appuyez sur le bouton **REPEAT** pour ouvrir le menu Répétition.  
Le mode de répétition actuel s'affiche.

- 2 Appuyez sur la touche ◀ ou ▶ pour sélectionner **Chapitre**.  
Appuyez sur **OK** pour répéter la lecture du chapitre en cours.

DVD

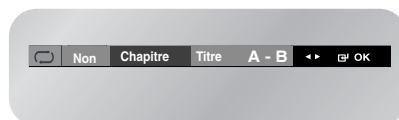

VCD(DVD-V6400/DVD-V6500), CD

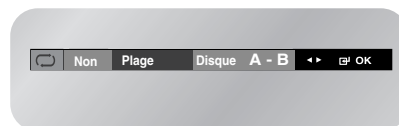

- Le menu affiche **Plage** au lieu de **Chapitre** si vous écoutez un VCD/CD.

## Annulez la chapitre ou d'un titre

- 1 Pour revenir en mode lecture normale, appuyez de nouveau sur la touche **REPEAT**.
- 2 Appuyez ensuite sur la touche ◀ ou ▶ pour choisir **Non** et puis appuyez sur la touche **OK**.

DVD

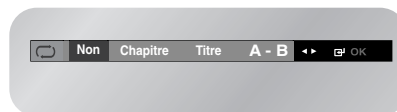

VCD(DVD-V6400/DVD-V6500), CD



- Appuyez sur la touche **CLEAR** de la télécommande afin d'arrêter la lecture en continu.

# Répétition de A à B

La fonction Répétition de A à B vous permet de répéter une séquence particulière d'un DVD ou d'un CD. Pour l'activer, définissez le début (A) et la fin (B) de la séquence que vous souhaitez regarder.

- 1 En mode Lecture, appuyez sur le bouton **REPEAT** puis sur ◀ ou ▶ pour définir A-

DVD



VCD(DVD-V6400/DVD-V6500), CD



- 2 Appuyez sur la touche **OK** à la position (A) où vous voulez faire démarrer la lecture répétée. L'indicateur B s'allume automatiquement. B est sélectionné.

DVD

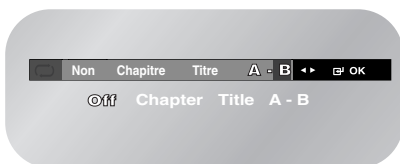

VCD(DVD-V6400/DVD-V6500), CD

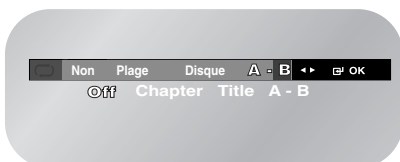

- La durée minimale d'une Répétition de A à B est de 5 secondes.

- 3 Appuyez sur la touche **OK** à la position (B) où vous voulez arrêter la lecture répétée. La séquence est alors lue en boucle.

## ■ Annulez la répétition de A à B

- 1 Pour revenir en mode lecture normale, appuyez de nouveau sur la touche **REPEAT**.

- 2 Appuyez ensuite sur la touche ◀ ou ▶ pour choisir **Non** et puis appuyez sur la touche **OK**.

DVD



VCD(DVD-V6400/DVD-V6500), CD



- Appuyez sur la touche **CLEAR** de la télécommande afin d'arrêter la lecture en continu.



Remarque

- Lorsque vous êtes en mode VCD 2.0 (Mode MENU ON (Menu activé)), cette fonction n'est pas disponible.
- Utilisez le bouton DISC MENU (Menu disque) du mode VCD 2.0 pour activer ou désactiver le menu.



# Lisez des fichiers MP3/WMA

Si vous insérez un disque MP3/WMA dans le lecteur DVD, vous pouvez voir le répertoire du dossier.

## Fonction de lecture de fichiers MP3/WMA

- 1 Utilisez les touches ▲ ou ▼ pour sélectionner le dossier de musique que vous souhaitez et appuyez ensuite sur **OK**.

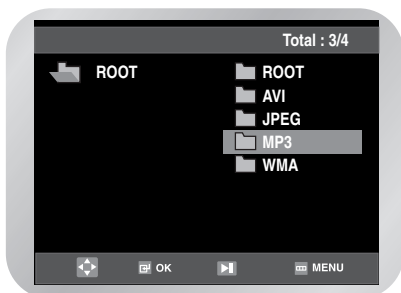

- Il est possible d'afficher jusqu'à 8 dossiers de musique à la fois. Si vous avez plus de 8 dossiers sur un disque, appuyez sur la touche ▼ pour les afficher à l'écran.

- 2 Appuyez à nouveau sur les touches ▲ ou ▼ pour sélectionner un fichier de musique. Appuyez sur la touche **OK** pour commencer la lecture d'un fichier de musique.

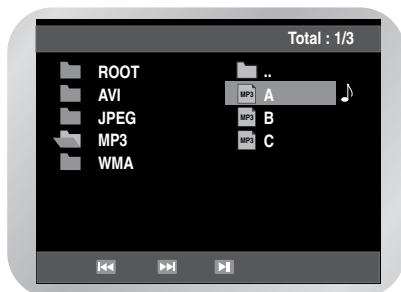

## Repetition

- 1 En mode lecture, appuyez sur le bouton **REPEAT** pour écouter de la musique en continu et appuyez de nouveau pour arrêter la lecture en continue.

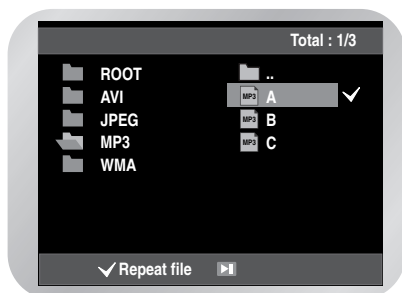

## Lecture de disques CD-R encodés en MP3/WMA

Pour la lecture de disques CD-R MP3 ou WMA, veuillez suivre les instructions ci-dessous :

### Les fichiers MP3 ou WMA doivent être enregistrés au format ISO 9660 ou JOLIET.

Le format ISO 9660 et les fichiers MP3 ou WMA Joliet sont compatibles avec les systèmes d'exploitation DOS et Windows de Microsoft, ainsi qu'avec le système Mac d'Apple. Ces deux formats sont les plus couramment utilisés.

### Attribuez aux fichiers MP3 ou WMA un nom ne dépassant pas 8 caractères et accompagné d'une extension fichier ".mp3, .wma".

Le format courant est : Titre.mp3. ou Titre.wma. Lors de la création du titre, vérifiez que vous lui attribuez 8 caractères ou moins, sans espace et évitez d'y inclure des caractères spéciaux comme (.,/, \, -, +).

### Lors de l'enregistrement des fichiers MP3, utilisez un débit minimum de 128Kbps.

La qualité sonore des fichiers MP3 dépend principalement du taux de compression ou de décompression choisi. L'obtention d'un CD audio de bonne qualité sonore nécessite une fréquence d'échantillonnage analogique/numérique (conversion sous un format MP3) à une fréquence comprise entre 128Kbps et 160Kbps. Choisir des fréquences plus élevées (192Kbps ou plus) donnera rarement de meilleurs résultats. À l'inverse, les fichiers encodés à des fréquences d'échantillonnage inférieures à 128Kbps ne seront pas correctement restitués.

### Utilisez un taux de compression d'au moins 64Kbps pour l'enregistrement des fichiers WMA.

La qualité sonore des fichiers WMA dépend principalement du taux de compression ou de décompression choisi. L'obtention d'un CD audio de bonne qualité sonore nécessite une fréquence d'échantillonnage analogique/numérique (conversion sous un format MP3) à une fréquence comprise entre 128Kbps et 160Kbps. À l'inverse, les fichiers comportant des fréquences d'échantillonnage moins élevées (64Kbps ou moins) ou plus élevées (192Kbps ou plus) ne seront pas correctement lus.

### N'essayez pas d'enregistrer des fichiers MP3 protégés par des droits d'auteur.

Certains fichiers sont sécurisés afin d'éviter toute copie illégale. Ils sont de types suivants : Windows Media™ (marque déposée de Microsoft Inc) et SDMI™ (marque déposée de la SDMI Foundation). Leur copie est impossible.

### Important :

Les recommandations ci-dessus n'offrent aucune garantie quant à la bonne restitution des enregistrements MP3 ou n'en certifient pas la qualité sonore. Vous noterez que certaines des technologies et méthodes d'enregistrement de fichiers MP3 sur CD-R n'offrent pas une restitution optimale sur le lecteur DVD (altération de la qualité sonore et dans certains cas, impossibilité de lecture des fichiers).

# Programmation de la lecture dans un ordre choisi (CD/MP3/WMA)

## ■ Programmation de la lecture

- 1 Appuyez sur la touche **MODE** activez-le en mode Stop.  
Appuyez sur la touche ◀ ou ▶ pour sélectionner **PROGRAMMATION**.  
Appuyez sur la touche **OK**.



- 2 Utilisez la touche ▲/▼,◀/▶ pour sélectionner le premier chapitre qui sera ajouté au programme.  
Appuyez sur la touche **OK**.  
Les numéros choisis s'affichent dans l'**Ordre Programme**.

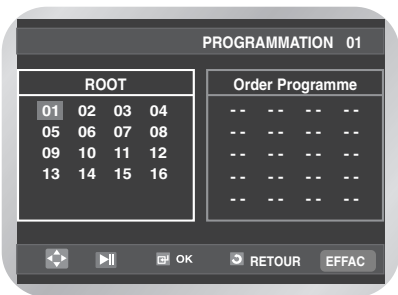

- 3 Appuyez sur la touche ▶||.  
Le disque est lu dans un ordre aléatoire.

## ■ Annulation de la lecture du programme

Pendant la lecture, appuyez sur le bouton **CLEAR**.

## ■ Aleatoire de la lecture

- 1 Appuyez sur la touche **MODE** activez-le en mode Stop.
- 2 Appuyez sur la touche ◀ ou ▶ pour sélectionner **ALEATOIRE**.  
Appuyez sur la touche **OK**.  
Le disque est lu dans un ordre aléatoire.

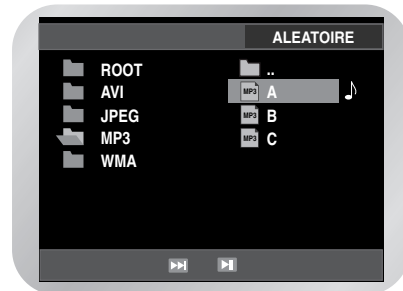
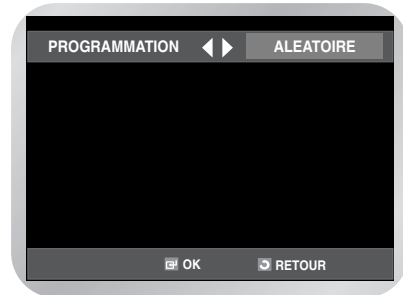

- Sur certains disques, les fonctions de lecture programmée ou aléatoire ne sont pas disponibles.
- Appuyez sur la touche **CLEAR** pour reprendre la lecture normale.

# Lisez des images gravées sur CD

Lorsque vous insérez un CD image (JPEG) dans le combiné DVD - magnétophone, le répertoire de dossiers s'affiche.

- 1 Utilisez les touches ▲ ou ▼ de la télécommande pour sélectionner et afficher la photo souhaitée, puis appuyez sur la touche **OK**.  
L'image sélectionnée s'affiche.

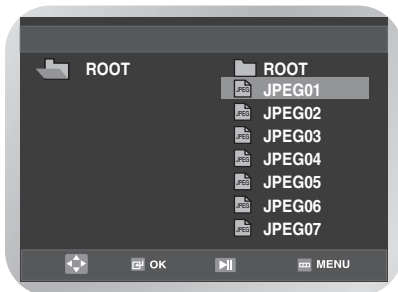

- 2 Appuyez sur le bouton I◀◀ ou ▶▶I pour afficher l'image précédente ou suivante.

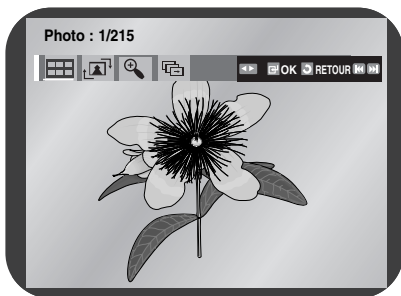

- Si vous n'appuyez sur aucune touche de la télécommande pendant 10 secondes, le menu disparaît. Appuyez sur la touche **DISC MENU** de la télécommande pour afficher à nouveau le menu.

## Mode Album

Appuyez sur la touche ◀ ou ▶ pour sélectionner .  
Appuyez sur la touche **OK**.  
Le mode Album s'affiche.

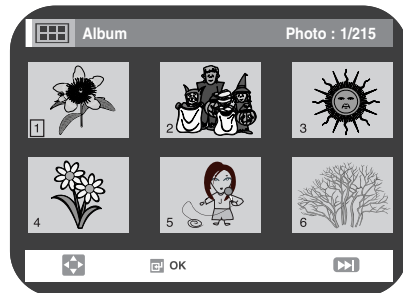

- Appuyez sur les boutons ▲/▼, ◀/▶ pour sélectionner l'image de votre choix puis appuyez sur le bouton **OK**.  
L'image sélectionnée s'affiche.
- Appuyez sur le bouton I◀◀ ou ▶▶I pour afficher les six images précédentes ou suivantes.

## Rotation

Appuyez sur la touche ◀ ou ▶ pour sélectionner .  
Chaque fois que vous appuyez sur le bouton **OK**, l'image effectue une rotation de 90° dans le sens des aiguilles d'une montre.

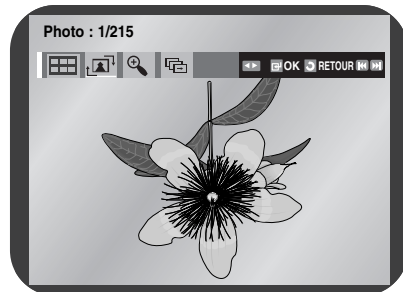

## Zoom

Appuyez sur la touche ◀ ou ▶ pour sélectionner .  
Pour changer la taille de l'image, appuyez sur le bouton **OK**. L'agrandissement maximal est de quatre fois (Normal → 2X → 4X → Normal).

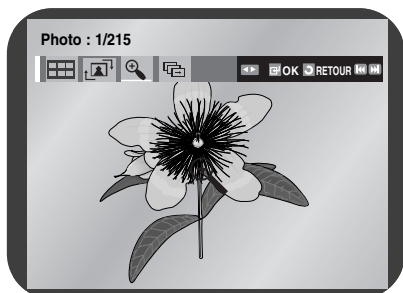

## Diaporama

Appuyez sur la touche ◀ ou ▶ pour sélectionner [icône].

Appuyez sur la touche **OK**.

Trois icônes vous permettent de choisir l'intervalle séparant l'affichage des images.

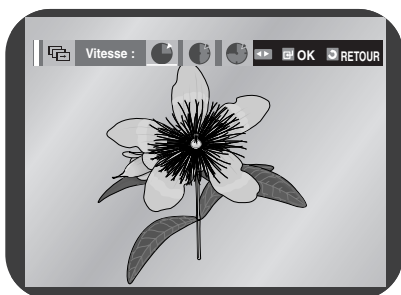
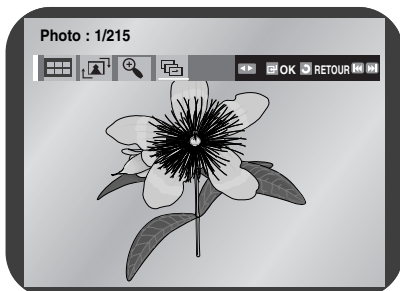

Sélectionnez l'intervalle de votre choix à l'aide du bouton ◀ ou ▶.

Appuyez sur la touche **OK**.



- Les photos s'affichent automatiquement l'une après l'autre à intervalle de six secondes.
- Les photos s'affichent automatiquement l'une après l'autre à intervalle de 12 secondes.
- Les photos s'affichent automatiquement l'une après l'autre à intervalle de 18 secondes.

•L'intervalle d'affichage réel peut légèrement varier selon la taille du fichier.

## Images format JPEG

- Seuls les fichiers portant les extensions “.jpg” ou “.JPG” peuvent être lus.
- Si le disque n'est pas entièrement gravé, le démarrage de la lecture sera plus lent et certains des fichiers ne pourront pas être lus.
- Seuls les CD-R comportant des fichiers JPEG au format ISO 9660 ou Joliet peuvent être lus.
- Le nom des fichiers JPEG peut contenir un maximum de huit caractères. Les espaces et les caractères spéciaux (. / = +) ne sont pas autorisés.
- Seul les disques gravés en multisessions consécutives peuvent être lus. Si la lentille de lecture rencontre un segment vierge sur un disque multisession, la lecture des fichiers s'arrête au niveau de ce segment.
- Sur les CD photos de Kodak, seuls les fichiers JPEG dans le dossier des images peuvent être lus.
- Le démarrage des CD images autres que ceux de marque Kodak peut être plus lent ou peut ne pas avoir lieu.



## Lecture DivX/MPEG4 (DVD-V6400/DVD-V6500)

- 1 Lorsque le disque est inséré, la structure du fichier du disque est affichée. Selon le format du fichier, une icône différente apparaît à côté de chaque fichier. Les fichiers  et  apparaissent en surbrillance. Utilisez **▲**, **▼** pour sélectionner le fichier du film et appuyez ensuite sur **OK** ou **▶II**.

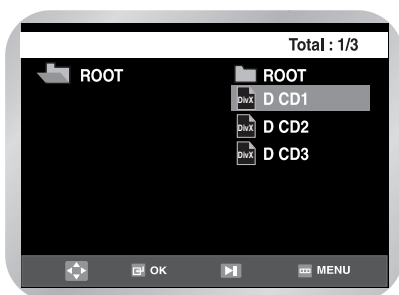
Résultat : Lorsque le message 'Reading Index.....' s'affiche, attendez une ou deux secondes. Le film va être lu.



Si le message "Codec. Not Supported" s'affiche, le fichier sélectionné ne peut pas être lu.

- 1 Pour accéder à un moment précis lorsque vous regardez le film, appuyez sur la touche **INFO..**. Le format de fichier du fichier en cours ( et ) et l'information horaire s'affichent.
- 2 Utilisez les touches numériques de la télécommande pour saisir l'endroit auquel vous souhaitez accéder et y accéder dans le film.



## Caractéristiques de lecture spéciale DivX/MPEG4 (DVD-V6400/DVD-V6500)

Vous pouvez sélectionner l'une des options suivantes en cours de lecture. Pour retourner à une lecture normale, appuyez sur la touche **▶II**.

### 1 Pause

Appuyez sur la touche **▶II** de la télécommande en cours de lecture.

- L'image se fige et la diffusion du son est interrompue.
- Pour retourner à une lecture normale, appuyez sur la touche **▶II**.
- Au bout de 5 minutes en mode Pause, le lecteur repasse automatiquement en mode Lecture.

### 2 Avance image par image

En mode Pause, appuyez sur la touche **F.ADV/STEP** de la télécommande pour passer d'une image à la suivante.

- La fonction Audio est désactivée en mode Avance image par image.
- Pour retourner à une lecture normale, appuyer sur la touche **▶II**.



- Il n'existe pas de fonction de return sur image équivalente.

### 3 Ralenti

En cours de lecture, appuyez sur la touche **▶II** pour effectuer un arrêt sur image. Utilisez ensuite la touche **▶▶** pour lire la bande à la vitesse désirée.

- Chaque pression de la touche augmente ou ralentit la vitesse de lecture (par rapport à la vitesse normale) de 1/8, 1/4 ou 1/2.
- La fonction Audio est désactivée en mode Ralenti.
- Selon l'état du disque, la fonction de recherche peut ne pas fonctionner.

### 4 Stop/Reprise

- Appuyez sur la touche **■** pour interrompre la lecture. Pour relancer la lecture DivX/MPEG4 là où vous l'avez stoppé, appuyez sur la touche **▶II**.

## 5 Zoom

Lors de la lecture, appuyez sur la touche MENU de la télécommande.

Appuyez sur la touche ▲ ou ▼ pour sélectionner **FONC.**

Le menu **Fonctions** s'affiche.

Appuyez sur la touche ▲ ou ▼ pour sélectionner **Fonction du DVD**, et appuyez sur la touche **OK** ou ►.



- Appuyez sur la touche ▲ ou ▼ pour sélectionner **ZOOM**.



Mise à l'échelle automatique : résolution CIF(100kbps)~D1(784kbps).

Si la résolution du fichier est faible, elle augmente automatiquement de 2 fois. Vous pouvez ainsi voir un écran plus grand.



# Fiche Technique

- *Spécifications techniques* . . . . . 64
- *Problèmes et solutions (magnétoscope)* . . . . 65
- *Problèmes et solutions (lecteur DVD)* . . . . . 66

**Spécifications techniques**

**Problèmes et solutions (magnétoscope)**

**Problèmes et solutions (lecteur DVD)**

**GARANTIE LIMITEE A L'ACQUEREUR  
D'ORIGINE**

**Fiche Technique**

# Spécifications techniques



<b>Généralités</b>	Alimentation	AC 220 - 240V, 50Hz
	Consommation	19 Watts
	Poids	3.9 Kg
	Dimensions	430mm X 282mm X 82mm
	Température de fonctionnement	+5°C ~ +40°C
	Conditions d'installation	Operation position : Horizontal, Relative humidity : Below 75%
<b>Entrée</b>	Vidéo (arrière)	Euro Scart socket : 1.0Vp-p (unbalanced) 75Ω
	Audio (arrière)	Euro Scart socket : -8dBm, 47Kohm unbalanced
	Entrée (face)	RCA jack (DVD-V5500/DVD-V6500)
<b>Sortie</b>	Audio (DVD, magnétoscope)	RCA jack, Euro Scart socket
	Audio (DVD uniquement)	COAXIAL, RCA jack
	Vidéo (DVD, magnétoscope)	RCA jack, Euro Scart socket
	Vidéo (DVD uniquement)	S-Video out, Component RGB out : Euro Scart socket
<b>Magnéto scope</b>	Format de cassette	VHS type video tape
	Couleur	PAL, SECAM, MESECAM, NTSC4.43, NTSC playback on PAL TV
	Système de fréquences	SECAM-L, B/G
	Rapport signal/bruit	Above 43dB (standard recording)
	Résolution horizontale	Above 240 lines (standard recording)
	Rapport signal/bruit	Above 68dB (Hi-Fi), 39dB (Mono)
<b>DVD</b>	Réponse en fréquence	20Hz - 20KHz (Hi-Fi)
	Disque	DVD, VCD(DVD-V6400/DVD-V6500), CD
	Rapport signal/bruit	100dB
	Limites dynamiques	95dB



# Problèmes et solutions (magnétoscope)



Avant de contacter le service après-vente de SAMSUNG, il convient d'effectuer les vérifications suivantes.

Si les indications fournies ci-dessus ne vous ont pas permis de résoudre le problème, notez :

- Les numéros de modèle et de série inscrits sur la plaque signalétique au dos du magnétoscope-DVD,
- Les données relatives à la garantie,
- Une description claire de votre problème.

Contactez ensuite le S.A.V. SAMSUNG le plus proche.

Problème	Explication/Solution
Absence d'alimentation	<ul style="list-style-type: none"><li>◆ Vérifiez que le cordon d'alimentation est branché à une prise secteur.</li><li>◆ Vérifiez si vous avez appuyé sur la touche <b>STANDBY/ON</b>?</li></ul>
La cassette vidéo ne peut être insérée	<ul style="list-style-type: none"><li>◆ Insérez la cassette dans le bon sens, fenêtre vers le haut et la languette de protection face à vous.</li></ul>
Le magnétoscope-DVD n'enregistre pas	<ul style="list-style-type: none"><li>◆ Vérifiez le raccordement entre le magnétoscope-DVD et l'antenne.</li><li>◆ Assurez-vous que le tuner du magnétoscope-DVD est correctement réglé.</li><li>◆ Vérifiez si la languette de protection est intacte.</li></ul>
Le magnétoscope n'enregistre pas en différé	<ul style="list-style-type: none"><li>◆ Avez-vous appuyé sur la touche <b>STANDBY/ON</b> pour activer la minuterie ?</li><li>◆ Vérifiez une nouvelle fois les paramètres de début et de fin de la programmation.</li><li>◆ S'il y a eu une coupure de courant pendant la programmation de la minuterie, vous devez de nouveau programmer l'enregistrement.</li></ul>
Absence d'image ou image déformée	<ul style="list-style-type: none"><li>◆ Vérifiez s'il s'agit bien d'une cassette préenregistrée.</li></ul>
Pas de réception d'émission normale	<ul style="list-style-type: none"><li>◆ Vérifiez que la source sélectionnée (tuner ou source externe) est bien le tuner du magnétoscope-DVD.</li><li>◆ Vérifiez les raccordements entre le magnétoscope/ téléviseur et l'antenne.</li></ul>
Parasites ou stries sur l'image lors de la lecture	<ul style="list-style-type: none"><li>◆ Appuyez sur les touches <b>TRK</b> (<math>\Delta</math> ou <math>\nabla</math>) pour atténuer cet effet.</li></ul>
Apparition à l'image d'importants parasites lorsque vous appuyez sur la touche <b>▶  </b>	<ul style="list-style-type: none"><li>◆ L'image fixe peut présenter des parasites dus à l'état de la bande. Appuyez sur les touches <b>TRK</b> (<math>\Delta</math> ou <math>\nabla</math>) pour atténuer cet effet.</li></ul>
Nettoyage des têtes vidéo	<ul style="list-style-type: none"><li>◆ Si la qualité des images sur plusieurs cassettes est médiocre, les têtes vidéo ont probablement besoin d'être nettoyées. Ce type de problème ne se produit que très rarement ; les têtes vidéo ne doivent donc être nettoyées que dans ce cas. Avant de procéder au nettoyage des têtes vidéo, lisez attentivement les instructions fournies avec la cassette de nettoyage. Un nettoyage non conforme des têtes risque d'endommager celles-ci de façon irrémédiable.</li></ul>

# Problèmes et solutions (lecteur DVD)



Problème	Explication/Solution	Page
Aucune lecture possible	<ul style="list-style-type: none"> <li>◆ Vérifiez que le disque est installé correctement sur le plateau (face imprimée dirigée vers le haut).</li> <li>◆ Vérifiez le code régional du disque DVD.</li> <li>◆ Ce lecteur ne permet pas la lecture de CD-ROM, DVD-ROM etc. Utilisez uniquement des disques DVD, CD.</li> </ul>	P3
Aucun son en mode 5.1	<ul style="list-style-type: none"> <li>◆ Le mode 5.1 est produit uniquement dans les conditions suivantes :               <ol style="list-style-type: none"> <li>1) Le lecteur DVD est connecté à un amplificateur approprié.</li> <li>2) Le disque doit être enregistré en mode 5.1.</li> </ol> </li> <li>◆ Vérifiez que le disque que vous désirez lire possède bien l'indication "Dolby 5.1" ou bien "DTS 5.1" sur son boîtier.</li> <li>◆ Vérifiez que le système audio connecté fonctionne correctement.</li> </ul>	P13 P44
Le symbole  apparaît à l'écran	<ul style="list-style-type: none"> <li>◆ La fonction concernée ne s'applique pas car :               <ol style="list-style-type: none"> <li>1. Le disque DVD ne le permet pas.</li> <li>2. Le disque DVD ne possède pas cette fonction (par exemple, les angles de vue).</li> <li>3. Cette fonction n'est pas disponible dans ce mode de fonctionnement.</li> <li>4. Vous avez demandé un titre, un numéro de chapitre ou un temps de recherche qui dépassent la limite.</li> </ol> </li> </ul>	P42~62
Le mode de lecture est différent de celui sélectionné est différent de celui sélectionné dans	<ul style="list-style-type: none"> <li>◆ Certaines fonctions préreglées dans le menu de configuration fonctionnent uniquement selon l'encodage du disque DVD.</li> </ul>	P42~47
Le format de l'écran ne peut être adapté	<ul style="list-style-type: none"> <li>◆ Votre disque DVD a été encodé avec un seul format d'écran.</li> </ul>	P44
Pas de son	<ul style="list-style-type: none"> <li>◆ Vérifiez que vous avez sélectionné la sortie audio numérique correcte dans le menu OPTIONS AUDIO. Vérifiez les connexions.</li> </ul>	P43
Oubli du code secret	<ul style="list-style-type: none"> <li>◆ Appuyez sur le bouton de mise de sous tension sans disquette dans le lecteur. Appuyez simultanément sur les boutons ◀◀ et ▶▶ du panneau avant pendant 5 secondes. Pour allumer ou éteindre le DVD-VHS, appuyez sur le bouton STANDBY/ON. Le mode parental est désormais déverrouillé comme indique l'affichage. Vous pouvez maintenant programmer le niveau de contrôle souhaité et changer le code secret.</li> </ul>	P46~47
Autres problèmes	<ul style="list-style-type: none"> <li>◆ Consultez la table des matières et reportez-vous à la page correspondant à votre problème. Suivez une nouvelle fois les instructions données.</li> <li>◆ Si vous ne pouvez pas résoudre le problème, contactez le service après-vente Samsung le plus proche de chez vous.</li> </ul>	

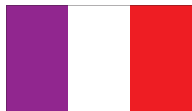

# FRANCE

Cher Client,

Nous vous remercions d'avoir acheté un produit SAMSUNG. Au cas où vous auriez besoin de notre service après-vente, nous vous invitons à retourner ce produit au revendeur qui en a effectué la vente.

Si vous avez un problème, n'hésitez pas à nous contacter à l'adresse suivante:

**SAMSUNG ELECTRONICS FRANCE Service**  
**Paris Nord 2**  
**66, rue des Vanesses**  
**BP 50116 Villepinte**  
**95950 ROISSY CDG CEDEX**  
**FRANCE**

**Tel: 08 25 08 65 65, Fax: 01 48 63 06 38**

**<http://www.samsungservices.com>**

## ■ GARANTIE

Sans préjudice de la garantie légale du fabricant ou du vendeur conformément à l'article 1641 du Code Civil, la société SAMSUNG applique les garanties suivantes:

Par la présente carte, SAMSUNG ELECTRONICS FRANCE garantit que ce produit est exempt de défaut de matière et de fabrication existant lors de l'acquisition par le client chez un distributeur pour un délai d'un an (pièces et main d'oeuvre), pour les appareils audio, video, télévision et micro ondes. La période de garantie commence le jour de l'achat de l'appareil.

Elle n'est en aucun cas prolongée par l'échange de l'appareil. Si ce produit s'avère défectueux pendant la période de garantie en raison de matière ou de fabrication incorrecte, le distributeur prendra en charge le produit ou à défaut SAMSUNG ELECTRONICS FRANCE dans les conditions exposées ci-après.

Les filiales de SAMSUNG ELECTRONICS CORP. ainsi que ses distributeurs et les stations techniques agréées des autres états membres de l'UE honoreront aussi cette garantie selon les termes et conditions en vigueur dans le pays où est demandé la réparation.

## ■ CONDITIONS DE GARANTIE

1. La garantie sera seulement assurée si la facture d'achat et la carte de garantie remises au consommateur par le distributeur sont présentées et si elles mentionnent:

- a) Le nom de l'acheteur,
- b) Le nom, l'adresse et le cachet du distributeur,
- c) Le nom du modèle et le numéro de série du produit acquis
- d) La date d'acquisition de ce produit.

En aucun cas, la carte de garantie seule ne fera preuve de garantie.

2. SAMSUNG ELECTRONICS FRANCE se réserve le droit de refuser la garantie si tout ou partie de ces mentions a été enlevé ou modifié après l'acquisition du produit par le client chez le distributeur.

3. Ce produit ne sera jamais considéré comme défectueux en matière ou en fabrication s'il doit être adapté, changé ou réglé afin d'être conforme aux standards techniques ou de sécurité nationaux ou locaux en vigueur dans tout autre pays que celui pour lequel il a été fabriqué à l'origine.

Cette garantie ne s'applique pas:

- a) À ces adaptations, changements ou réglages qu'ils soient exécutés de façon correcte ou pas,
- b) Aux dommages qui en résulteraient.

4. Cette garantie ne couvre pas les cas suivants:

- A. Les contrôles périodiques, l'entretien, la réparation et le remplacement de pièces par suite d'usure normale;
- B. Les frais et les risques de transport directs ou indirects à la mise en oeuvre de la garantie de ce produit;
- C. Le dommage du produit résultant:

1) D'abus et de mauvais usage, en particulier mais non de façon exclusive à:

a. La négligence ou faute d'utilisateur (utilisation contraire aux instructions ou non prévue, fausse manoeuvre, chute, cassure, fêlure accidentelle), etc.

b. L'installation ou l'utilisation de ce produit en contradiction avec les standards techniques ou de sécurité en vigueur dans le pays où le produit est utilisé;

2) De réparations faites par les réparateurs non agréés;

3) D'accidents, de cas de force majeure ou de toute autre cause hors du contrôle de SAMSUNG ELECTRONICS FRANCE, en particulier mais non de façon exclusive : la foudre, l'inondation, l'incendie, les troubles publics, des piles qui ont coulé, une mauvaise ventilation, etc....

5. Cette garantie ne limite aucunement les droits statutaires du client sous les lois nationales en vigueur. Faute de lois nationales en vigueur, cette garantie ou son application dans l'UE sera l'unique et exclusif recours légal du client et ni SAMSUNG ELECTRONICS CORP., ni ses filiales ne seront tenus pour responsables des dommages directs ou indirects résultant d'une infraction aux conditions de garantie ci-dessus.

**SAMSUNG ELECTRONICS FRANCE**

Cet appareil est distribué par :



**ELECTRONICS**

**Pour toute information ou tout  
renseignement complémentaire sur nos  
produits, notre service consommateurs  
est à votre disposition au :**

**▶ N° Indigo 0 825 08 65 65**

0,15€ TTC / MN

**Vous pouvez également vous connecter à notre site Internet :  
<http://www.samsung.fr>**

**Cet appareil est garanti un an pièces et main d'œuvre  
pour la France (métropolitaine)**

**La facture d'achat faisant office de bon de garantie.**



**Tri sélectif des appareils électriques et électroniques (applicable dans l'Union européenne et les pays européens dans lesquels une collecte séparée des déchets est en vigueur)**

Le symbole figurant sur le produit ou sur son emballage/sa garantie indique qu'il ne doit pas être traité comme un déchet ménager non soumis au tri sélectif. Il devra être rapporté au centre de recyclage des appareils électriques et électroniques. En vous débarrassant de cet appareil comme il convient, vous contribuez à sa réutilisation, son recyclage et sa récupération sous quelque forme que ce soit. Le tri sélectif permet également de préserver les ressources naturelles et de réduire les effets nocifs sur l'environnement et la santé. Pour plus d'informations concernant le système de retour et de collecte de déchets mis à votre disposition, veuillez contacter votre revendeur ou les services municipaux responsables de l'élimination des déchets.