

SAMSUNG

Instruction Manual

DVD-HR757

<HR757>



English

Nederlands

Français



www.samsung.com/be

AK68-01394C



Getting Started

Warning

TO REDUCE THE RISK OF ELECTRIC SHOCK, DO NOT REMOVE THE COVER (OR BACK). NO USER-SERVICEABLE PARTS ARE INSIDE. REFER SERVICING TO QUALIFIED SERVICE PERSONNEL.



This symbol indicates “dangerous voltage” inside the product that presents a risk of electric shock or personal injury.



This symbol indicates important instructions accompanying the product.

Do not install this equipment in a confined space such as a bookcase or similar unit.

WARNING : To prevent damage which may result in fire or electric shock hazard, do not expose this appliance to rain or moisture.

CAUTION : HDD & DVD RECORDER USES AN INVISIBLE LASER BEAM WHICH CAN CAUSE HAZARDOUS RADIATION EXPOSURE IF DIRECTED. BE SURE TO OPERATE HDD & DVD RECORDER CORRECTLY AS INSTRUCTED.

CAUTION

THIS PRODUCT UTILIZES A LASER. USE OF CONTROLS OR ADJUSTMENTS OR PERFORMANCE OF PROCEDURES OTHER THAN THOSE SPECIFIED HEREIN MAY RESULT IN HAZARDOUS RADIATION EXPOSURE. DO NOT OPEN COVERS AND DO NOT REPAIR YOURSELF. REFER SERVICING TO QUALIFIED PERSONNEL.

This product satisfies CE regulations when shielded cables and connectors are used to connect the unit to other equipment. To prevent electromagnetic interference with electric appliances, such as radios and televisions, use shielded cables and connectors for connections.

IMPORTANT NOTE

The mains lead on this equipment is supplied with a moulded plug incorporating a fuse. The value of the fuse is indicated on the pin face of the plug. If it requires replacing, a fuse approved to BS1362 of the same rating must be used.

Never use the plug with the fuse cover omitted if the cover is detachable. If a replacement fuse cover is required, it must be of the same colour as the pin face of the plug. Replacement covers are available from your dealer.

If the fitted plug is not suitable for the power points in your house or the cable is not long enough to reach a power point, you should obtain a suitable safety approved extension lead or consult your dealer for assistance.

However, if there is no alternative to cutting off the plug, remove the fuse and then safely dispose of the plug. Do not connect the plug to a mains jack, as there is a risk of shock hazard from the bared flexible cord.

To disconnect the apparatus from the mains, the plug must be pulled out from the mains socket, therefore the mains plug shall be readily operable.

The product unit accompanying this user manual is licenced under certain intellectual property rights of certain third parties. This licence is limited to private non-commercial use by end-user consumers for licenced contents.

No rights are granted for commercial use.

The licence does not cover any product unit other than this product unit and the licence does not extend to any unlicensed product unit or process conforming to ISO/IEC 11172-3 or ISO/IEC 13818-3 used or sold in combination with this product unit. The licence only covers the use of this product unit to encode and/or decode audio files conforming to the ISO/IEC 11172-3 or ISO/IEC 13818-3. No rights are granted under this licence for product features or functions that do not conform to the ISO/IEC 11172-3 or ISO/IEC 13818-3.

Precaution

Important Safety Instructions

Read these operating instructions carefully before using the unit. Follow all the safety instructions listed below. Keep these operating instructions handy for future reference.

- 1) Read these instructions.
- 2) Keep these instructions.
- 3) Heed all warnings.
- 4) Follow all instructions.
- 5) Do not use this apparatus near water.
- 6) Clean only with dry cloth.
- 7) Do not block any ventilation openings, Install in accordance with the manufacturer's instructions.
- 8) Do not install near any heat sources such as radiators, heat registers, stoves, or other apparatus (including amplifiers) that produce heat.
- 9) Do not defeat the safety purpose of the polarized or grounding-type plug. A polarized plug has two blades with one wider than the other. A grounding-type plug has two blades and a third grounding prong. The wide blade or the third prong are provided for your safety. If the provided plug does not fit into your outlet, consult an electrician for replacement of the obsolete outlet.
- 10) Protect the power cord from being walked on or pinched particularly at plugs, convenience receptacles, the point where they exit from the apparatus.
- 11) Only use attachments/accessories specified by the manufacturer.
- 12) Use only with the cart, stand, tripod, bracket, or table specified by the manufacturer, or sold with the apparatus. When a cart is used, use caution when moving the cart/apparatus combination to avoid injury from tip-over.
- 13) Unplug this apparatus during lightning storms or when unused for long periods of time.
- 14) Refer all servicing to qualified service personnel. Servicing is required when the apparatus has been damaged in any way, such as power-supply cord or plug is damaged, liquid has been spilled or objects have fallen into the apparatus, the apparatus has been exposed to rain or moisture, does not operate normally, or has been dropped.

Handling Cautions

- Before connecting other components to this HDD & DVD RECORDER, be sure to turn them all off.
- Do not move the HDD & DVD RECORDER while a disc is being played, or the disc may be scratched or broken, the HDD & DVD RECORDER internal parts may be damaged.
- Do not put a flower vase filled with water or any small metal objects on the HDD & DVD RECORDER.
- Be careful not to put your hand into the disc tray.
- Do not place anything other than the disc in the disc tray.
- Exterior interference such as lightning and static electricity can affect normal operation of this HDD & DVD RECORDER. If this occurs, turn the HDD & DVD RECORDER off and on again with the **STANDBY/ON** button, or disconnect and then reconnect the AC power cord to the AC power outlet. The HDD & DVD RECORDER will operate normally.
- Be sure to remove the disc and turn off the HDD & DVD RECORDER after use.
- Disconnect the AC power cord from the AC outlet when you don't intend to use the HDD & DVD RECORDER for long periods of time.
- Clean the disc by wiping in a straight line from the inside to the outside of the disc.
- Apparatus shall not be exposed to dripping or splashing and no objects filled with liquids, such as vases, shall be placed on the apparatus.
- The Mains plug is used as a disconnect device and shall stay readily operable at any time.

Maintenance of Cabinet

For safety reasons, be sure to disconnect the AC power cord from the AC outlet.

- Do not use benzene, thinner, or other solvents for cleaning.
- Wipe the cabinet with a soft cloth.

HDD (Hard Disk Drive)

The hard disk has a high storage density, which enables long recording durations and quick access to written data. However, it can easily be damaged by shock, vibration or dust and should be kept away from magnets. To avoid losing important data, observe the following precautions.

- Do not use the HDD & DVD RECORDER in a place subject to extreme changes in temperature.
- Do not apply a strong shock to the HDD & DVD RECORDER.

- Do not place the HDD & DVD RECORDER in a location subject to mechanical vibrations or in an unstable location.
- Do not place the HDD & DVD RECORDER on top of a heat source.
- Do not disconnect the AC power cord while the power is on.
- Do not attempt to change the hard disk. This may result in a malfunction.

Should the hard disk be damaged, you cannot recover lost data. The hard disk is only a temporary storage space.

Disc Handling

- Use discs with regular shapes. If an irregular disc (a disc with a special shape) is used, this HDD & DVD RECORDER may be damaged.

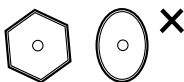

Holding discs

- Avoid touching the surface of a disc where recording is performed.



DVD-RAM, DVD±RW and DVD±R

- Clean with an optional DVD-RAM/PD disc cleaner (LF-K200DCA1 where available). Do not use cleaners or cloths for CDs to clean DVD-RAM/±RW/±R discs.



DVD-Video, Audio-CD

- Wipe off dirt or contamination on the disc with a soft cloth.

Cautions on handling discs

- Do not write on the printed side with a ball-point pen or pencil.
- Do not use record cleaning sprays or antistatic. Also, do not use volatile chemicals, such as benzene or thinner.
- Do not apply labels or stickers to discs. (Do not use discs fixed with exposed tape adhesive or leftover peeled-off stickers.)
- Do not use scratch-proof protectors or covers.
- Do not use discs printed with label printers available on the market.
- Do not load warped or cracked discs.

Disc Storage

Be careful not to harm the disc because the data on these discs is highly vulnerable to the environment.

- Do not keep under direct sunlight.
- Keep in a cool ventilated area.
- Store vertically.
- Keep in a clean protection jacket.
- If you move your HDD & DVD RECORDER suddenly from a cold place to a warm place, condensation may generate on the operating parts and lens and cause abnormal disc playback. If this occurs, do not connect the plug to the power outlet and wait for two hours. Then insert the disc and try to play back again.

Disc Specifications

• DVD-HR757

This unit allows you to record and playback high quality digital video on DVD-RAM/±RW/±R discs or on the HDD.

You can also edit digital images on DVD-RAM/±RW discs or HDD.

Disc Type

◆ DVD-Video

- A digital versatile disc (DVD) can contain up to 135-minutes of images, 8 audio languages and 32 subtitle languages. It is equipped with MPEG-2 picture compression and Dolby digital surrounding, allowing you to enjoy vivid and clear theatre quality images in the comfort of your own home.
- When switching from the first layer to the second layer of a dual-layered DVD Video disc, there may be momentary distortion in the image and sound. This is not a malfunction of the unit.
- Once a DVD-RW/±R recorded in Video Mode is finalised, it becomes DVD-Video.

◆ Audio CD

- An audio disc on which 44.1 kHz PCM Audio is recorded.
- Plays CD-DA format audio CD-R and CD-RW discs.
- The unit may not be able to play some CD-R or CD-RW discs due to the condition of the recording.

◆ CD-R/-RW

- Use a 700MB (80 minutes) CD-R/-RW disc. If possible, do not use a 800MB (90 minutes) or above disc, as the disc may not play back.
- If the CD-R/-RW disc was not recorded as a closed session, you may experience a delay in the early playback time, all recorded files may not play.
- Some CD-R/-RW discs may not be playable with this unit, depending on the device which was used to burn them. For contents recorded on CD-R/-RW media from CDs for your personal use, playability may vary depending on contents and discs.

◆ DVD±R Disc Playback and Recording

- Once a DVD±R recorded in Video Mode is finalised, it becomes DVD-Video.
- You can record onto the available space on the disc and perform editing functions such as giving titles to discs and programmes and erasing programmes before finalising.
- When programming is erased from a DVD±R, that space does not become available. Once an area on a DVD±R is recorded on, that area is no longer available for recording, whether the recording is erased or not.
- It takes about 30 seconds for the unit to complete recording management information after recording finishes.
- This product optimizes the DVD±R for each recording. Optimizing is carried out when you start recording after inserting the disc or turning on the unit. Recording onto the disc may become impossible if optimizing is carried out too many times.
- Playback may be impossible in some cases due to the condition of recording.
- This unit can play back DVD±R discs recorded and finalised with a Samsung DVD video recorder. It may not be able to play some DVD±R discs depending on the disc and the condition of the recording.

◆ DVD-RW Disc Playback and Recording

- Recording and playback can be performed on DVD-RW discs in both the Video and VR Modes.
- Once a DVD-RW recorded in both the Video and VR Modes is finalised, you cannot perform additional recording.
- Once a DVD-RW recorded in Video Mode is finalised, it becomes DVD-Video.
- In both modes, playback can be performed before and after finalisation, but additional recording, deleting and editing can not be performed after finalisation.
- If you want to record the disc in VR Mode and then record in V Mode, be sure to execute Format. Be careful when executing Format because all the recorded data may be lost.
- A DVD-RW blank disc is initialized to VR Mode when first initialized.

◆ DVD+RW Disc Playback and Recording

- With DVD+RW discs, there is no difference between DVD-Video format(Video mode) and DVD-Video Recording format(VR mode).
- Finalising is generally unnecessary when using a DVD+RW disc.

◆ DVD-RAM Disc Playback and Recording

- Ensure that the recording mode is set to VR mode. Otherwise, this product will not be able to play the recording.
- You cannot play a DVD-RAM in most DVD components due to compatibility issues.
- Only DVD-RAM standard Version 2.0. discs can be played in this unit.
- DVD-RAM recorded on this unit may not work with other DVD components. To determine compatibility with these DVD-RAM discs, refer to the user's manual for the player.
- For cartridge type DVD-RAM discs, remove the cartridge and use the disc only.

Disc Copy

Contents Copy Specifications

Contents	HDD → DVD	DVD → HDD
Recorded Video Title	Supported	Supported
Copy Protected Title	Not supported	Not supported
Copy Once Title	Move (Deletes the Title in the HDD after copying)	Not supported

Once “Copy Once programme” has been recorded on the DVD disc, this title cannot be copied to HDD anymore.

But “Copy Once programme” has been recorded on the HDD, this title can be copied to DVD-RW (VR mode) or DVD-RAM.

When you copy MP3/JPEG/DivX files from HDD to DVD, only DVD-RW(V)/-R discs are available.

Contents Copy Specifications

Contents	HDD → DVD or USB	DVD → HDD or USB	USB → HDD or DVD
MP3	Supported	Supported	Supported
JPEG(photo)	Supported	Supported	Supported
DivX	Supported	Supported	Supported

- Disc(CD-R/ CD-RW/DVD-RAM, DVD±R(Finalise)/ DVD+RW/DVD-RW(Finalise))→HDD or USB
- HDD→DVD-R, DVD-RW(V) or USB
- USB→HDD or DVD-R, DVD-RW(V)
- The disc that has Video recording or has title dubbing from HDD can't be copied.
- PTP USB is not available when you copy to USB.
- If the disc is finalised through Disc Manager, it can be compatible with PC as a disc with a UDF file system.

COPY PROTECTION

- Many DVD discs are encoded with copy protection. Because of this, you should only connect your HDD & DVD RECORDER directly to your TV, not to a VCR. Connecting to a VCR results in a distorted picture from copy-protected DVD discs.
- This product incorporates copyright protection technology that is protected by methods claims of certain U.S. patents and other intellectual property rights owned by Macrovision Corporation and other rights owners. Use of this copyright protection technology must be authorised by Macrovision Corporation, is intended for home and other limited viewing uses only unless otherwise authorised by Macrovision Corporation. Reverse engineering or disassembly is prohibited.

Protection

This HDD & DVD RECORDER can allow you to protect the contents of your discs, as described below.

- Programme-protected: See page 78 “Locking (Protecting) a Title”
- Disc-protected: See page 95 “Disc Protection”
 - * DVD-RAM/±RW/±R discs that are incompatible with the DVD-VIDEO format cannot be played with this product.
 - * For more information on DVD recording compatibility, consult your DVD-RAM/±RW/±R manufacturer.
 - * Use of poor quality DVD-RAM/±RW/±R discs may cause following unexpected problems including, without limitation, recording failure, loss of recorded or edited materials or damage to the HDD & DVD RECORDER.

Disc Format

◆ Using MP3 disc

- CD-R/-RW, DVD-RAM/±RW/±R, HDD, USB with MP3 files recorded with UDF, ISO9660 or JOLIET format can be played.
- Only MP3 files with the “.mp3” or “.MP3” extension can be played.
- For MP3 files recorded with a VBR(Variable Bit Rates), from 32 Kbps to 320 Kbps, the sound may cut in out.
- Playable bit-rate range is from 56 Kbps to 320 Kbps.
- Each folder can have up to 500 items including files and sub folders.

◆ Using JPEG disc

- CD-R/-RW, DVD-RAM/±RW/±R, HDD, USB recorded with UDF, ISO9660 or JOLIET format can be played.
- Only JPEG files with the “.jpg” or “.JPG” extension can be displayed.
- Each folder can have up to 500 items including files and sub folders.
- MOTION JPEG and progressive JPEG are not supported.

◆ Using DivX disc

- Disc : CD-R/-RW, DVD-RAM/±RW/±R, HDD, USB
- Video File with following extensions can be played. : .avi, .divx, .AVI, .DIVX
- DivX Video (Codec) Format : DivX 3.11 DivX 4.x DivX 5.x (without QPEL and GMC)
- DivX Audio (Codec) Format : MP3, MPEG1 Audio Layer 2, LPCM, AC3
- Supported subtitle file formats: .smi, .srt, .sub, .psb, .txt, .ass

- Each folder can have up to 500 items including files and sub folders.
- You cannot play back the disc that is larger than a 720 x 576 pixel resolution.

Do not use the following discs!

- LD, CD-G, CD-I, CD-ROM and DVD-ROM discs should not be used in this product.

[Note]

Disc types that can be played : CD/CD-R/-RW/MP3/JPEG/DVD-Video/DVD-RAM/±RW/±R.

For a DVD-RW/-R disc, which has been recorded in Video Mode on another component, it can play only when finalised.

- Some commercial discs and DVD discs purchased outside your region may not be playable with this product. When these discs are played, either “No disc.” or “Please check the regional code of the disc.” will be displayed.
- If your DVD-RAM/±RW/±R discs is an illegal copy or is not in DVD video format, it may also not be playable.

◆ Disc compatibility

- High Speed Recording discs can be used in this unit.
- Not all brands of discs will be compatible with this unit.

◆ Compatible USB Devices at host port

- The USB host port acts as the one of desktop or laptop computer.
 - * This product is compatible with mass storage devices(removable storage devices) and PTP devices (such as digital still cameras)
- The USB host port provides USB2.0 connectivity and also backward compatibility with USB1.1 (USB1.0) devices.

- Supported devices at host port

* Mass Storage Devices

- Digital Still Camera

- MP3 Player

- Memory stick

- Card Reader (One or Multi-slot Card Reader)

- External Hard Disk Drive

- Others removable storage devices.

* PTP (Picture Transfer Protocol) devices

- Digital Still Camera (in PTP mode among USB connection modes)

- This product supports FAT16/32 file systems
- This product supports up to maximum 4 partitions
- Notice (Caution)

* If you happen to use a bad quality USB cable, the USB device might not be recognized.

- * The compatibility with MP3 players is somewhat restricted.
 - This product can playback only mp3 format contents.
 - This product does not support the audio contents encrypted by DRM (Digital Right Management)

* Either USB hub device or hub extension connectivity is not supported.

* There are awfully lots of kinds of USB devices. Some of the USB devices mentioned above might not be compatible with this product.

In other words, the USB host function of this product does not guarantee the compatibility with all of USB devices.

* This product supports both the high and full speed USB devices.(Does not support Low speed device)

- TPL (Target Peripheral List)

Since this product is not a Windows XP but a embedded USB host system, naturally the supported USB devices cannot help being limited.

The USB host functionality and compatibility of this product have been proved with following items.

(Except these items , we expect lots of other USB devices will work well with this product)

* DSC (Digital Still Camera)

Vendor	Brand
Samsung	VP-MS11, S800, Pro815, V20, V10, #1, UCA5, Alpha 5
Sony	DSC-W50, DSC-R1, DSC-P150, DSC-P10
Canon	IXUS 60, IXUS 600, PowerShot A700, IXUS 700, A620, S80
Panasonic	DMC LX1S, DMC-FZ5
Nikon	Coolpix 7900, Coolpix-p3, Coolpix S2
Olympus	C-70 zoom, SP-700, FE5500, C-470Z
Fuji	Finepix-F700

* MP3 Player

Vendor	Brand
Samsung	YP-T8N, YP-F2, YP-U1
iriver	H10, N11, T30

* Others

Product	Vendor	Brand
Card Reader	Unicon	UC-601R
PMP	Cowon	A2
External HDD	DATAgram	DHC-350



- This product does not support External HDD devices without self powered adapter.
- This product does not support some USB devices that consume over 500 mA without self powered adapter.



Contents

Getting Started

■ Warning	2
■ Precaution	3
Important Safety Instructions	3
Handling Cautions	3
Maintenance of Cabinet	3
HDD (Hard Disk Drive)	3
Disc Handling	4
Disc Storage	4
Disc Specifications	4
Disc Copy	6
■ General Features	10
■ Before reading the user's manual	11
■ How to use the HDD & DVD RECORDER	11
■ Unpacking	13
■ Description	15
Front Panel	15
Rear Panel	16
Front Panel Display	16
Tour of the Remote Control	17

Connecting & Setting Up

■ Connecting the HDD & DVD RECORDER	18
■ Additional connections	18
■ Antenna + HDD & DVD RECORDER + External decoder box + TV	19
■ Other type of connecting the Video output cable	19
Case 1 : Connecting to a Video (Composite) output jack	20
Case 2 : Connecting to an S-Video output jack	20
Case 3 : Component Video output jacks	21
■ Other type of connecting the Audio output cable	21
Case 1 : Connecting to your TV	21
Case 2 : Connecting to a stereo amplifier with AV output jacks	22
Case 3: Connecting to an AV amplifier with a digital output jack	22

■ Connecting HDMI/DVI to a TV	23
Case 1 : Connecting to a TV with HDMI Jack	23
Case 2 : Connecting to a TV with DVI Jack	23
■ Connecting to AV 3 IN, DV input jack	24
Case 1 : Connecting a VCR, Set-Top Box(STB), DVD player or Camcorder to the AV 3 IN jacks	24
Case 2 : Connecting a Camcorder to the DV IN jack	25
■ Connecting to USB Devices	25

System Setup

■ On-Screen Menu Navigation	26
■ Plug & Auto Setup	26
■ Setting the Clock	27
■ Channel Set	28
Auto Setup	28
Manual Setup	28
■ Setting up the Language Options	29
■ Setting up the System Options	30
Auto Power Off Setting	30
Automatic Chapter Creator	30
EP Mode Time Setting	31
Anynet+ (HDMI CEC)	31
EZ Record	32
DivX(R) Registration	33
■ Setting up the Audio Options	33
■ Setting up the Video Options	35
■ Setting up the Parental Lock	39
If you forgot your password	39
Setting the Rating Level	39
Changing the Password	39

Playback

■ Region code (DVD-Video only)	40
■ Logos of Discs that can be played	40
■ Disc types that can be played	40

■ Playing a Disc	41
■ Using the Disc Menu & Title Menu.....	42
■ Using the playback related buttons	43
■ Using the INFO button.....	45
■ Selecting the Subtitle Language.....	45
■ Selecting the Soundtracks & Audio Channels	46
■ Changing the Camera Angle	46
■ Repeat Play.....	47
■ Zooming-In.....	48
■ Using Markers.....	49
■ Using the Bookmarks.....	50
■ Playing an Audio CD/MP3.....	51
■ Viewing a Picture	56
■ Playing a DivX.....	58

Recording

■ Recordable Discs.....	60
■ Recording Formats	61
■ Recording Mode.....	62
■ Unrecordable pictures.....	63
■ Recording immediately	64
■ Copying from a Camcorder	66
■ Making a One Touch Recording (OTR)	67
■ Simultaneous Recording and Playback	68
■ Time Shift function as a live signal.....	69
■ Making a Timer Recording	70
Editing the Scheduled List.....	72
Adding a Scheduled List.....	72
Deleting a Scheduled List.....	73
■ Using the ShowView Feature	74
■ ShowView Extended.....	75
■ Go To Recorded List.....	75

Editing

■ Basic Editing (Title List)	77
Playing the Title	77
Renaming (Labeling) a Title	77
Locking (Protecting) a Title	78
Deleting a Title	79
Splitting a Section of a Title (Split)	80
Deleting a Section of a Title (Partial Delete)	81
■ Using the Sort function (Title List)	82
■ Navigation Menu	82
■ Select Contents.....	83
■ Advanced Editing (Playlist).....	84
Creating a Playlist	84
Playing Entries in the Playlist	85
Renaming a Playlist Entry	85
Editing a Scene for the Playlist.....	86
Deleting a Playlist Entry from the Playlist.....	88
Using the Sort (Playlist)	89
■ Copying from HDD to DVD.....	89
■ Copying from DVD to HDD.....	91
■ Copying MP3, JPEG or DivX.....	92
File Copy	92
Folder Copy.....	92
■ Changing the name of Music/Photo/DivX file.....	94
■ Disc Manager.....	95
Editing the Disc Name	95
Disc Protection.....	95
Delete All Title Lists	96
Delete All Title Lists/DivX Lists /Music Lists/ Photo Lists	96
Formatting a Disc.....	97
Finalising a Disc	98
Unfinalising a Disc (V/VR mode)	99

Reference

■ Troubleshooting	100
■ Specifications	103

General Features

- **DVD-HR757**

This unit allows you to record and playback high quality digital video on DVD-RAM/±RW/±R discs or on the HDD. You can also edit digital images on DVD-RAM/±RW discs or HDD.

HDD Recording

- **DVD-HR757**

You can record up to Approx. 534 hours of video (in EP mode) on the internal 320GB (gigabyte) hard disk (HDD).

With both recordable DVD and a high-capacity HDD in the same recorder, you have the flexibility to keep recordings on the HDD for quick access anytime, or record to DVD for archiving or playing on other DVD players.

Copy between HDD and DVD

You can copy recordings from the HDD to recordable DVD, or from DVD to the HDD.

You can only copy in the same record mode as source title.

Simultaneous Recording and Playback

Playback and recording for both the DVD and the built-in hard disk drive (HDD) are completely independent. For example you can record a broadcast programme to either a recordable DVD or the HDD, while watching another recording you already made on the same DVD or on the HDD.

High quality digital audio and video recording and playback

You can record up to approximately 16-hours of video on a double side 9.4GB DVD-RAM disc, up to 15-hours on a dual-layer 8.5GB DVD±R disc, and up to 8-hours on a 4.7GB DVD-RAM/±RW/±R disc, depending on the recording mode.

Selectable Recording Mode

You can set your HDD & DVD RECORDER to one of four different recording speeds, each varying in recording quality and length. EP (6Hr or 8Hr) mode yields the most recording time, LP & SP modes provide less recording time with higher quality recording, XP mode gives you the highest quality recording.

The dual layer DVD±Rs have approximately double the capacity of single layer DVD±Rs. (See page 40)

Automated Quality Adjustment for Timer Recording

If FR mode is selected, the video quality is adjusted automatically so that all video for the scheduled time can be recorded onto the free disc space. (See page 70)

Creating a DVD video title using DVD±RW/±R disc

With the HDD & DVD RECORDER, you can create your own DVD Video titles on 4.7 GB DVD±RW/±R discs.

Copying data from a digital camcorder using a DV input jack

Record DV Device video onto HDD and DVD-RAM/±RW/±R discs using the DV input jack (IEEE 1394-4pin/4pin). (See page 66)

High quality progressive scan

Progressive scanning provides high resolution and flicker free video. The 10-bit 54-MHz DAC and 2D Y/C Separating Circuitry provides the highest image playback and recording quality. (See pages 37~38)

DivX Certification

DivX, DivX Certified, and associated logos are trademarks of DivX Networks, Inc and are used under licence.



HDMI (High Definition Multimedia Interface)

HDMI reduces picture noise by allowing a pure digital video/audio signal path from the HDD & DVD RECORDER to your TV.



This HDD & DVD RECORDER supports 576P, 720P and 1080i.

Anynet+(HDMI-CEC)

Anynet+ is a function that can be used to operate the recorder using a Samsung TV remote control, by connecting the HDD & DVD RECORDER to a SAMSUNG TV using an HDMI Cable. (This is only available with SAMSUNG TVs that support Anynet+.)



EZ Record Mode

This function allows you Initialise and Finalise a disc automatically. (See page 32)















USB Interface for Data Transfer

You can transfer JPEG, MP3 and DivX file of the MP3 player, USB memory or digital camera to a HDD & DVD RECORDER using the USB interface. You can also copy JPEG, MP3 and DivX file of the HDD & DVD RECORDER to MP3 player, USB memory or digital camera using the USB interface.

Before reading the user's manual

Make sure to check the following terms before reading the user manual.

Icons that will be used in manual

Icon	Term	Definition
	HDD	This involves a function available on the HDD.
	DVD	This involves a function available on DVD or DVD±R/-RW(V) discs that have been finalised.
	RAM	This involves a function available on DVD-RAM.
	-RW	This involves a function available on DVD-RW.
	-R	This involves a function available on DVD-R.
	+RW	This involves a function available on DVD+RW.
	+R	This involves a function available on DVD+R.
	CD	This involves a function available on a data CD (CD-R or CD-RW).
	JPEG	This involves a function available on CD-R/-RW, DVD±R/±RW/-RAM discs or HDD.
	MP3	This involves a function available on CD-R/-RW, DVD±R/±RW/-RAM discs or HDD.
	DivX	This involves a function available on CD-R/-RW, DVD±R/±RW/-RAM discs or HDD.
	Caution	This involves a case where a function does not operate or settings may be cancelled.
	NOTE	This involves tips or instructions on the page that help each function operate.
	One-Touch button	A function that can be operated by using only one button.
	USB	This involves a function available on USB

About the use of this user's manual

- 1) Be sure to be familiar with Safety Instructions before using this product. (See pages 2~7)
- 2) If a problem occurs, check the Troubleshooting. (See pages 100~102)

Copyright

©2007 Samsung Electronics Co.
All rights reserved; No part or whole of this user's manual may be reproduced or copied without the prior written permission of Samsung Electronics Co.

How to use the HDD & DVD RECORDER

Step 1: Select the disc type or HDD

Please check available disc type before recording.

• DVD-HR757



If you want to repeatedly record on the same disc or you want to edit the disc after recording, select a rewritable DVD±RW or DVD-RAM type disc. If you want to save a recording without any changes, choose a non-rewritable DVD±R. You can record files directly to the built-in HDD or edit a recorded file.

Step 2: Format the disc to start recording

Unlike a VCR, the HDD & DVD RECORDER automatically starts formatting when an unused disc is inserted. This is required for the preparation of recording on a disc.

Using the HDD

Formatting unnecessary.

Using a DVD-RAM

This type of disc can be formatted in DVD-Video Recording format (VR mode). You can edit recorded images and create a playlist in a specific sequence according to your requirements.

Using a DVD-RW

This type of disc can be formatted in either DVD-Video format (V mode) or DVD-Video Recording format (VR mode). For an unused disc, a message that asks whether to initialize a disc or not. If you select "DVD-VR" or "DVD-V", initialising will be started. You can play a Video mode disc on various DVD components. A VR mode disc allows more varied editing.

Using a DVD-R

Formatting disc is unnecessary and only V Mode Recording is supported. You can play these type of discs on various DVD components only when they have been finalised.

Using a DVD+RW

- For an unused DVD+RW disc, a message that asks whether to format a disc or not. If you select "DVD+RW", formatting will be started.
- With DVD+RW discs, there is no difference between DVD-Video format (Video mode) and DVD-Video Recording format (VR mode).

Using a DVD+R

This type of disc will be formatted automatically.



- You can only use either the VR or Video mode on a DVD-RW, but not both at the same time.
- You can format a DVD-RW to V or VR mode using **Disc Manager**. It should be noted that the disc's data will be lost when changing formats.

Step 3: Recording

There are two different recording methods, Direct Recording and Timer Recording. Timer recording is classified as follows:

Recording mode : XP (high quality mode), SP (standard quality mode), LP (long recording mode), and EP (extended mode) according to the recording mode. When recording is set in the FR mode, the best quality picture is recorded with regards to the remaining time on the disc.

Step 4: Playing

You can select the title you want to play in a displayed menu and then immediately start playback.

A DVD consists of sections, called titles, and sub-sections, called chapters.

During recording, a title is created between two points where you start and stop recording.

Chapters will be created automatically when you finalise recording on DVD-RW/-R discs in Video mode. The chapter's length (interval between chapters) varies according to the recording mode.

Step 5: Editing a recorded disc

Editing on discs is easier than conventional video tapes. The HDD & DVD RECORDER supports many different edit functions, possible only with DVDs and HDD.

With a simple and easy edit menu, you can operate various edit functions, such as delete, copy, rename, lock, etc., on a recorded title.

Creating a playlist (DVD-RAM/-RW in VR mode, HDD)

With this HDD & DVD RECORDER, you can create a new playlist on a disc and edit it without the original, pre-existing recording.

Step 6: Finalising & Playing on other DVD components

To play your DVD on other DVD components, finalising may be necessary. First, finish all editing and recording operations, then finalise the disc.

When using a DVD-RW disc in VR Mode

DVD discs recorded in VR mode can only be played back in DVD recorders, not players.

When using a DVD-RW disc in Video Mode

The disc should be finalised first to enable playback on anything other than this HDD & DVD RECORDER. No more editing or recording can be made on the disc once it has been finalised.

To enable recording on the disc again, the disc must be unfinalised.

When using a DVD±R disc

You should finalise the disc to play it on a component other than this HDD & DVD RECORDER. You cannot edit or record on the disc once it has been finalised.



- You can finalise the disc automatically using EZ Record function. (See page 32)

Unpacking

Accessories

Check for the supplied accessories below.

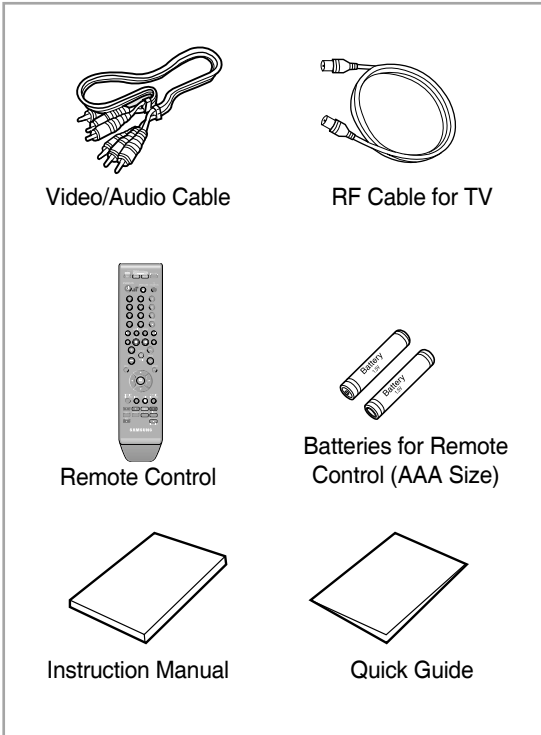

Preparing the Remote Control

Install Batteries in the Remote Control

- Open the battery cover on the back of the remote control.
- Insert two AAA batteries. Make sure that the polarities (+ and -) are aligned correctly.
- Replace the battery cover.

If the remote does not operate properly:

- Check the polarity + - of the batteries (Dry-Cell)
- Check if the batteries are drained.
- Check if remote sensor is blocked by obstacles.
- Check if there is any fluorescent lighting nearby.

Dispose of batteries according to local environmental regulations. Do not put them in the household trash.

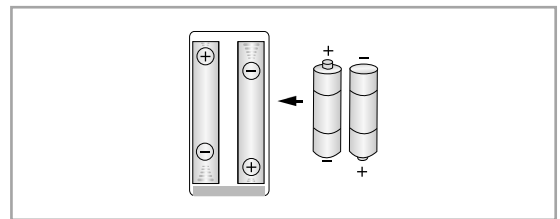

To determine whether your television is compatible, follow the instructions below.

1. Switch your television on.
2. Point the remote control towards the television.
3. Press and hold the **TV STANDBY/ON** button and enter the two-figure code corresponding to the brand of your television, by pressing the appropriate number buttons.

Controllable TV Codes

BRAND	BUTTON
SAMSUNG	01, 02, 03, 04, 05, 06, 07, 08, 09
AIWA	82
ANAM	10, 11, 12, 13, 14, 15, 16, 17, 18
BANG & OLUFSEN	57
BLAUPUNKT	71
BRANDT	73
BRIONVEGA	57
CGE	52
CONTINENTAL EDISON	75
DAEWOO	19, 20, 23, 24, 25, 26, 27, 28, 29, 30, 31, 32, 33, 34
EMERSON	64
FERGUSON	73
FINLUX	06, 49, 57
FORMENTI	57
FUJITSU	84
GRADIENTE	70
GRUNDIG	49, 52, 71
HITACHI	60, 72, 73, 75
IMPERIAL	52
JVC	61, 79
LG	06, 19, 20, 21, 22, 78
LOEWE	06, 69
LOEWE OPTA	06, 57
MAGNAVOX	40
METZ	57
MITSUBISHI	06, 48, 62, 65
MIVAR	52, 77
NEC	83
NEWSAN	68
NOBLEX	66
NOKIA	74
NORDMENDE	72, 73, 75
PANASONIC	53, 54, 74, 75
PHILIPS	06, 55, 56, 57
PHONOLA	06, 56, 57
PIONEER	58, 59, 73, 74
RADIOLA	06, 56
RADIOMARELLI	57
RCA	45, 46
REX	74
SABA	57, 72, 73, 74, 75
SALORA	74

BRAND	BUTTON
SANYO	41, 42, 43, 44, 48
SCHNEIDER	6
SELECO	74
SHARP	36, 37, 38, 39, 48
SIEMENS	71
SINGER	57
SINUDYNE	57
SONY	35, 48
TELEAVA	73
TELEFUNKEN	67, 73, 75, 76
THOMSON	72, 73, 75
THOMSON ASIA	80, 81
TOSHIBA	47, 48, 49, 50, 51, 52
WEGA	57
YOKO	6
ZENITH	63

Result: If your television is compatible with the remote control, it will switch off.

It is now programmed to operate with the remote control.



- If several codes are indicated for your television brand, try each one in turn until you find one that works.
- If you replace the remote control's batteries, you must set the brand code again.

Then you can control the television using the following buttons after pressing the TV button.

Button	Function
TV STANDBY/ON	Used to switch the television on and off.
INPUT SEL.	Used to select an external source.
TV VOL (+ -)	Used to adjust the volume of the television.
PROG (▲ ▼)	Used to select the desired channel.
TV MUTE	Used to toggle the sound on and off.
Number	Used to input number directly.



- The functions listed above will not necessarily work on all televisions. If you encounter problems, operate the television directly.

Description

Front Panel

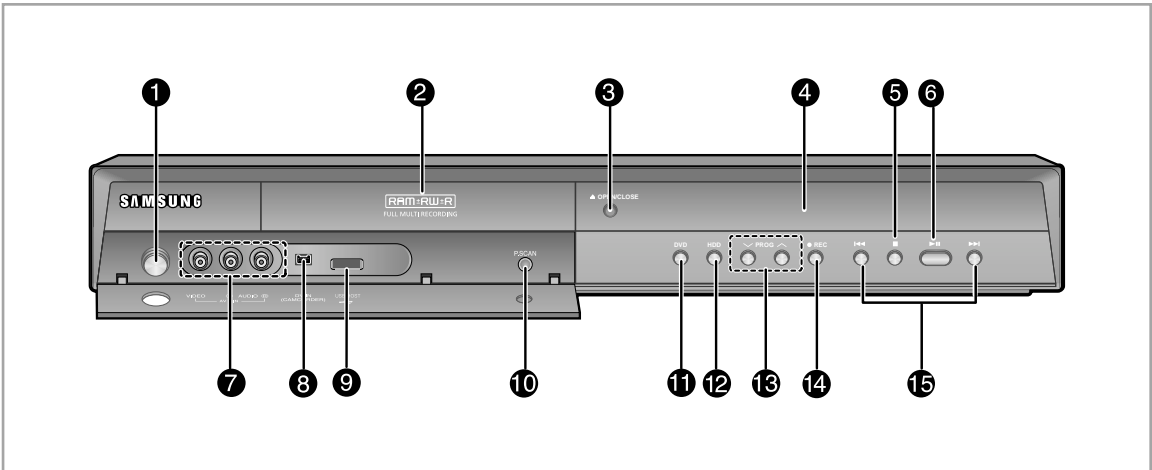

1. **STANDBY/ON button**
Turns the HDD & DVD RECORDER on and off.
2. **DISC TRAY**
Opens to accept a disc.
3. **OPEN/CLOSE button**
Opens and closes the disc tray.
4. **DISPLAY**
Displays the playing status, time, etc.
5. **STOP BUTTON**
Stops disc playback.
6. **PLAY/PAUSE BUTTON**
Plays a disc or pauses playback.
7. **AV 3 INPUT**
Connect external equipment.
8. **DV-INPUT**
Connect external digital equipment with a DV jack.(such as a camcorder)
9. **USB HOST**
Connect digital still camera, MP3 player, memory stick, Card reader, external HDD or other removable storage devices.
10. **P.SCAN BUTTON**
Selects the progressive scan mode.
11. **DVD BUTTON**
Select DVD mode.
12. **HDD BUTTON**
Select HDD mode.
13. **PROG BUTTONS**
Select TV preset Channels.Same as PROG button on the remote control.
14. **REC BUTTON**
Starts recording.
15. **SEARCH/SKIP BUTTONS**
Goes to the next title/chapter/track or goes back to the previous title/chapter/track.

Rear Panel

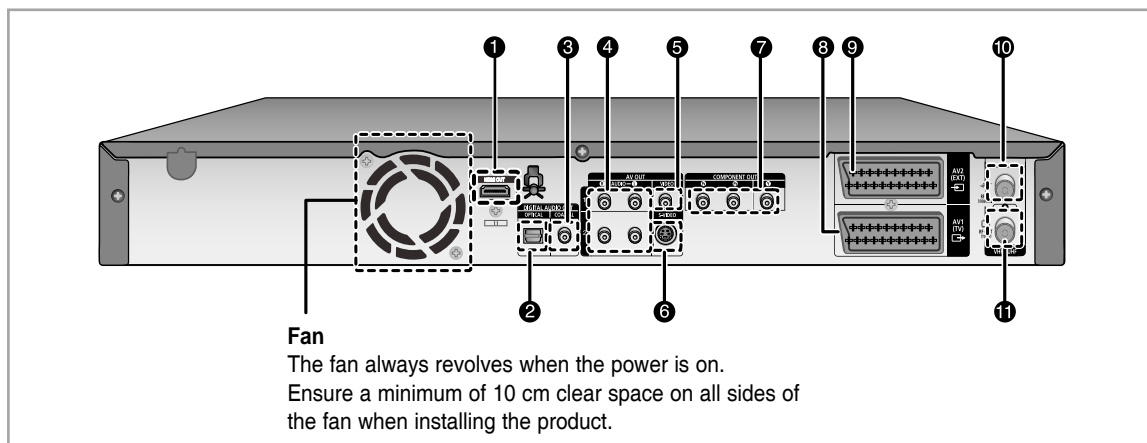

1. **HDMI OUT**
 2. **DIGITAL AUDIO OUT(OPTICAL)**
Connects to an amplifier having a digital optical audio input jack.
 3. **DIGITAL AUDIO OUT(COAXIAL)**
Connects to an amplifier having a digital coaxial audio input jack.
 4. **AUDIO OUT**
Connects to the audio input of external equipment using audio cables.
 5. **VIDEO OUT**
Connects the input of external equipment using a Video cable.
 6. **S-VIDEO OUT**
Connects the input of external equipment using an S-Video cable.
 7. **COMPONENT VIDEO OUT**
Connects to equipment having Component video input.
 8. **AV1(TV) OUTPUT SCART connector**
 9. **AV2(EXT) INPUT SCART connector**
 10. **In from aerial connector**
 11. **Out to TV connector**
- The Antenna connection does not pass the output signal of the DVD. To watch DVD/HDD playback your TV, you must connect audio/video or Scart cables.

Front Panel Display

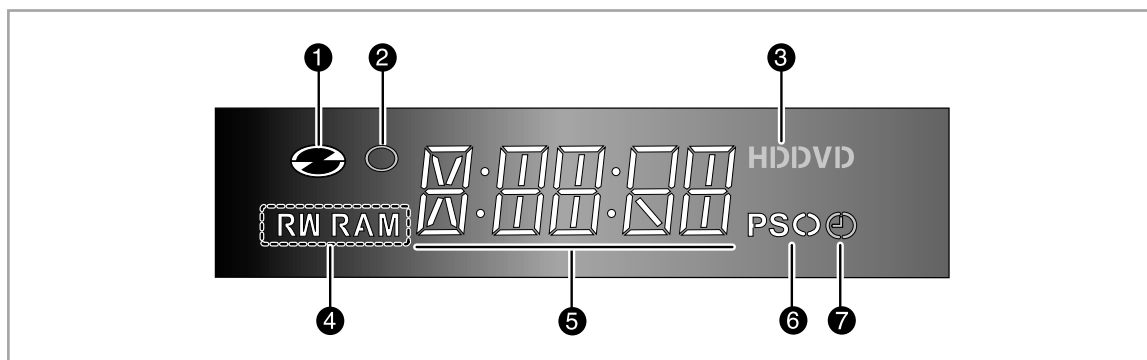

1. Lights when a disc is loaded.
2. Lights in the record mode.
3. Lights when a HDD/DVD is selected.
4. Lights when a DVD-RAM/±RW/±R disc is loaded.
5. Playing time/clock/current status indicator.
6. Lights in the progressive scan mode.
7. Lights to indicate the timer record mode.

Tour of the Remote Control

Your HDD & DVD RECORDER remote control will work with Samsung televisions and compatible brands.

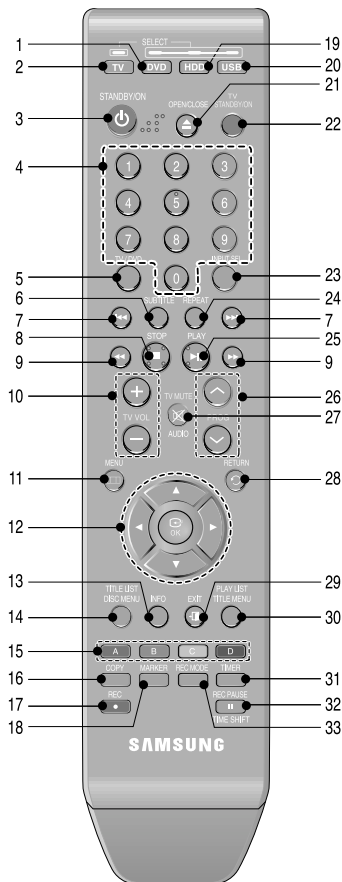

1. **DVD button**
Press this to operate DVD.
2. **TV button**
Press this to operate TV.
3. **STANDBY/ON button**
4. **NUMBER buttons**
5. **TV/DVD button**
6. **SUBTITLE button**
Press this to switch the DVD's subtitle language.
7. **REVERSE/FORWARD SKIP buttons**
Press to skip backwards or forwards.
8. **STOP button**
Press to stop a disc.
9. **REVERSE/FORWARD SEARCH buttons**
Press to search a disc backwards or forwards.
10. **TV VOL button**
TV volume adjustment.
11. **MENU button**
Brings up the HDD & DVD RECORDER's setup menu.
12. **OK/DIRECTION buttons** (▲▼◀▶ buttons)
13. **INFO button**
This will display current setting or disc status.
14. **TITLE LIST/DISC MENU button**
Use this to enter the View Recording list/disc menu.
15. **COLOUR button : RED(A), GREEN(B), YELLOW(C), BLUE(D)**
Allows access to common function of HDD & DVD RECORDER.
16. **COPY button**
Press this when you copy DVD to HDD and vice-versa.
You can also copy files from HDD or DVD to the USB storage devices and vice-versa.
17. **REC button**
Use to make a recording on HDD/DVD-RAM/±RW/±R discs.
18. **MARKER button**
Use this to bookmark a position while playing a disc.
19. **HDD button**
Press this to operate HDD.
20. **USB Button**
Press this to operate USB.
21. **OPEN/CLOSE button**
To open and close the disc tray.
22. **TV STANDBY/ON button**
23. **INPUT SEL.**
Button Select input signal in external input mode (PROG,AV1,AV2, AV3 or DV input)
24. **REPEAT button**
Allows you to repeat a title, chapter, track or disc.
25. **PLAY/PAUSE button**
Press to play/pause a disc.
26. **PROG button**
Use this to select a TV programme.
27. **TV MUTE/AUDIO button**
In TV mode, this operates as sound mute.
Use this to access various audio functions on a disc (DVD mode).
28. **RETURN button**
29. **EXIT button**
30. **PLAY LIST/TITLE MENU button**
Use this to return to the Title menu, or to view the recorded files list.
31. **TIMER button**
Press to directly enter the Timer Recording Mode menu.
32. **REC PAUSE/TIME SHIFT button**
Use this to pause during recording.
In HDD mode, use this to operate Time shift function.
33. **REC MODE button**
Use this to set the desired Recording time and picture quality. (XP/SP/LP/EP).



Connecting & Setting Up

Connecting the HDD & DVD RECORDER

This section involves various methods of connecting the HDD & DVD RECORDER to other external components and required initial setting modes.

You can connect your HDD & DVD RECORDER to the television using the SCART cable if the appropriate input is available on the television.

1. Connect the RF cable as shown.
2. Connect one end of the SCART cable to the AV1 socket on the rear of the HDD & DVD RECORDER.
3. Plug the other end into the appropriate connector on the television.
4. Plug in the HDD & DVD RECORDER and TV
5. Turn on the HDD & DVD RECORDER and TV.
6. Press the **INPUT SEL.** button on your TV remote control until the Video signal from the HDD & DVD RECORDER appears on the TV screen.

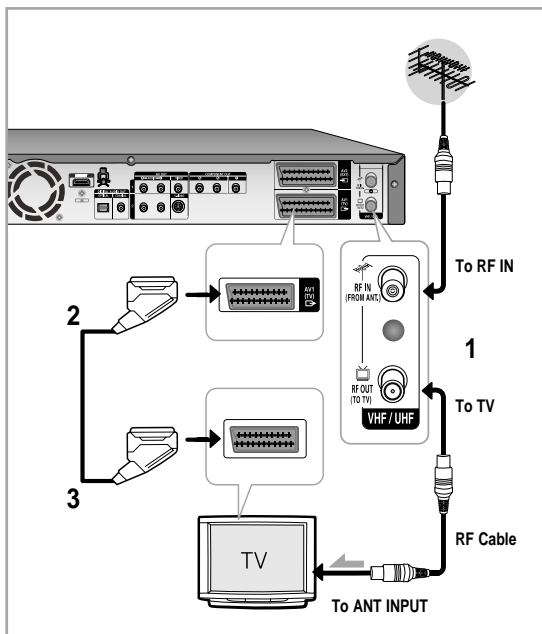

- The RF cable connection of this product sends only signals of TV. You must connect SCART cable or Audio/Video cables to watch a DVD from your HDD & DVD RECORDER.
- TV mode : Press the **TV/DVD** button on remote control, then "TV" appear on Front LED display (or turn off HDD & DVD RECORDER). Then you can watch programmes received through TV.

Additional connections

You can connect your HDD & DVD RECORDER to a satellite or digital tuner.

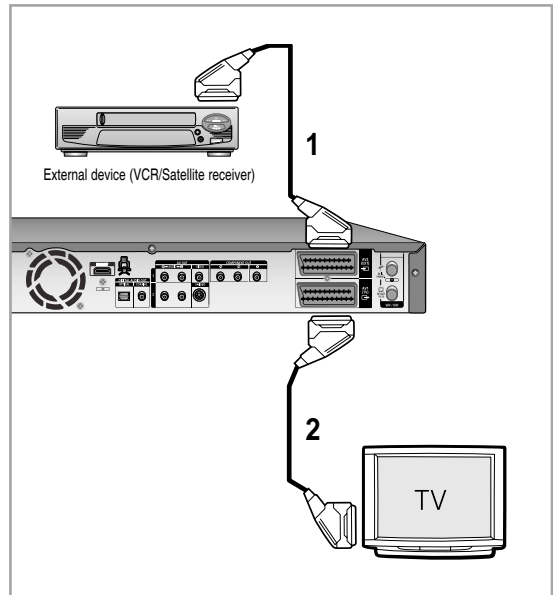

- DVD mode

1. Connect the AV2 connector of HDD & DVD RECORDER and VCR/Satellite receiver or digital tuner using a SCART cable.
2. Connect the AV1 connector to the SCART AV connector on TV.
3. Turn on the HDD & DVD RECORDER, VCR/ Satellite receiver or digital tuner and TV.
4. Set Input mode on AV2.

- TV mode

1. Press the **TV/DVD** button on remote control, then "TV" appear on Front LED display. (or turn off HDD & DVD RECORDER.)
2. You can watch programmes from a satellite or digital tuner connected to this HDD & DVD RECORDER, even when the HDD & DVD RECORDER is turned off.

Antenna + HDD & DVD RECORDER + External decoder box + TV

If you connect external decoder box to HDD & DVD RECORDER, you can record scrambled channels (CANAL+or Premiere broadcasts) received through the built-in TV tuner in HDD & DVD RECORDER.

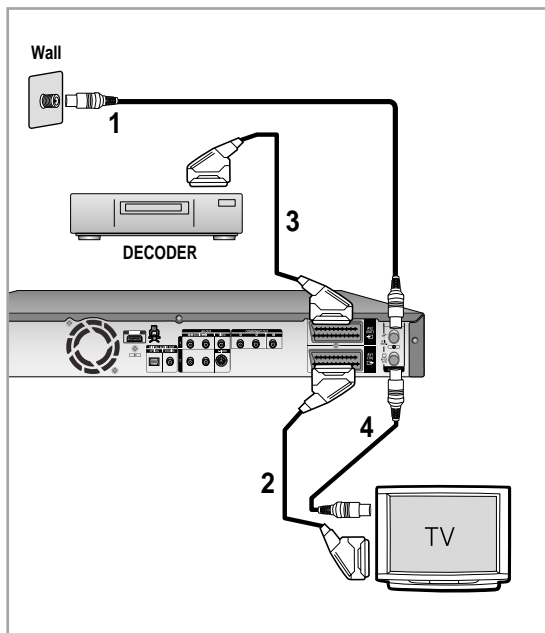

1. Connect RF antenna cables as shown.
2. Connect the AV1 connector on this recorder to the SCART AV connector on TV using a SCART cable.
3. Connect the AV2 connector to a SCART AV connector on decoder box.
4. To watch or record PAY-TV Canal Plus programmes, set your HDD & DVD RECORDER to receive the channels using the on-screen display. (Refer to pages 28-29)

Other type of connecting the Video output cable

There are several ways to output video signal not using scart cables. Select one of the following video connecting that best suits you below.

- Case 1 : Connecting to a Video (Composite) output jack
- Case 2 : Connecting to an S-Video output jack
- Case 3 : Component Video output jacks

S-Video, Component video and Progressive Output Modes

- S-Video and Component video output are available only if your TV supports S-Video input or Component video input, respectively. If S-Video or Component video output does not work, check the TV connections and the TV input selection settings.
- Compared to standard interlaced video, progressive scan doubles the amount of video lines fed to your TV, resulting in a more stable, flicker-free, clear image than interlaced video. This is only available with TVs that support progressive scan.
- Progressive Scan Output (576P)
Consumers should note that not all high definition television sets are fully compatible with this product and may cause artifacts to be displayed in the picture, in case of 576 progressive scan picture problems, It is recommended that the user switch the connection to the 'standard definition' output. If there are questions regarding our TV set compatibility with this model 576P HDD & DVD RECORDER, please contact our customer service centre.

Case 1 : Connecting to a Video (Composite) output jack

1. Connect a video (Yellow) cable between the VIDEO (yellow) OUT jack on HDD & DVD RECORDER and VIDEO (yellow) INPUT jack on your TV (or AV amplifier).
 - You will enjoy regular quality images.
2. Connect audio cables (white and red) between the AUDIO OUT jacks on the HDD & DVD RECORDER and AUDIO IN jacks on TV (or AV amplifier). (See pages 21~22)

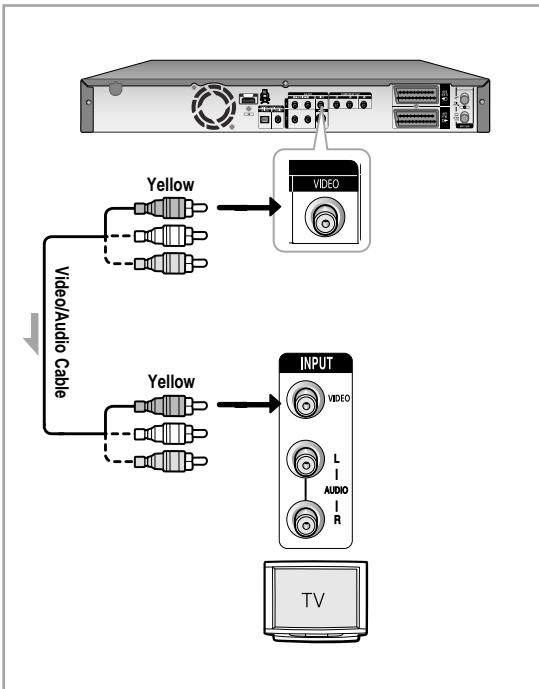

Case 2 : Connecting to an S-Video output jack

1. Connect an S-Video cable (not included) between the S-VIDEO OUT jack on HDD & DVD RECORDER and S-VIDEO INPUT jack on your TV (or AV amplifier).
 - You will enjoy high quality images.
2. Connect audio cables (white and red) between the AUDIO OUT jacks on HDD & DVD RECORDER and AUDIO IN jacks on TV (or AV amplifier). (See pages 21~22)

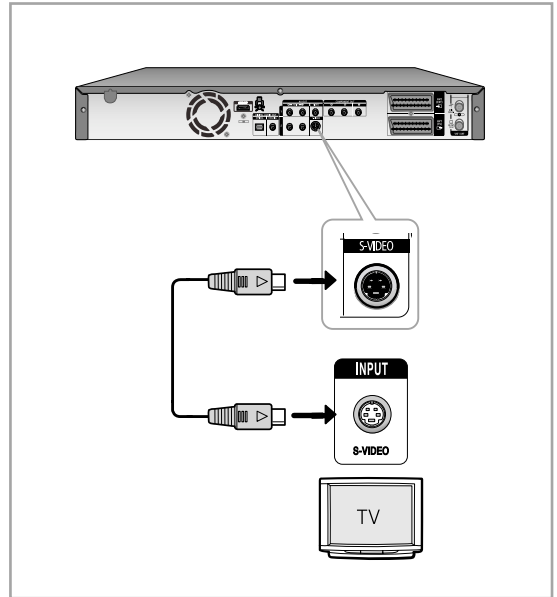

Case 3 : Component Video output jacks

1. Connect Component video cables(not supplied) between the COMPONENT OUT(Y, P_B, P_R) jacks on HDD & DVD RECORDER and COMPONENT IN(Y, P_B, P_R) jacks on your TV.
 - You will enjoy high quality and accurate colour reproduction images.
2. Connect audio cables (white and red) between the AUDIO OUT jacks on the HDD & DVD RECORDER and AUDIO IN jacks on TV (or AV amplifier). (See pages 21~22).
3. After connecting, refer to the pages 37~38.

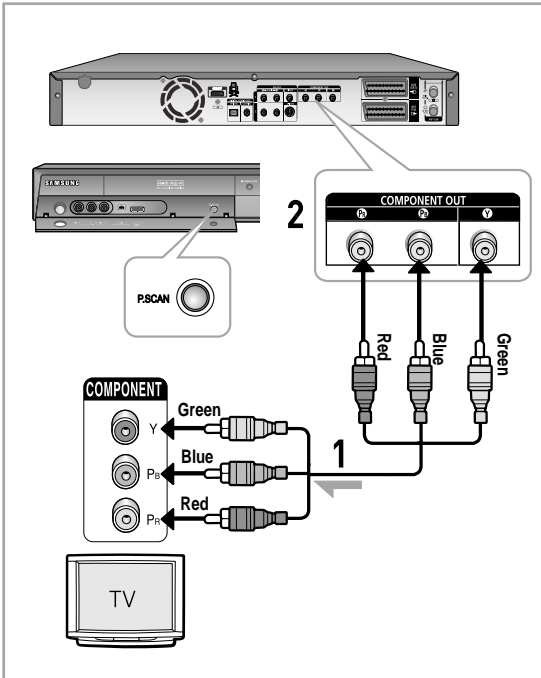

- Make sure that the colour coded connections match. The Y, P_B, P_R component output jacks of your HDD & DVD RECORDER must be connected to the exact corresponding component input jacks on your TV.
- Progressive setting is only available when the Video Out is set to Component. (See pages 37~38)

Other type of connecting the Audio output cable

There are several ways to output audio signal not using scart cables. Select the audio connection that best suits you below.

- **Case 1 :** Connecting to your TV
- **Case 2 :** Connecting to a stereo amplifier with AV output jacks
- **Case 3 :** Connecting to an AV amplifier with a digital output jack

Manufactured under licence from Dolby Laboratories. "Dolby" and the double-D symbol are trademarks of Dolby Laboratories.

"DTS" and "DTS Digital Out" are trademarks of DTS, Inc.

Case 1 : Connecting to your TV

If your TV has audio input jacks, use this connection.

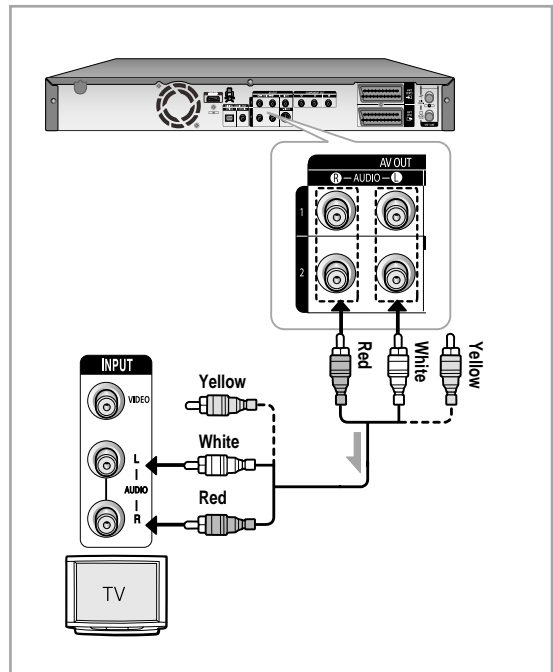

Case 2 : Connecting to a stereo amplifier with AV output jacks

If your stereo amplifier only has AUDIO INPUT jacks (L and R), use the AUDIO OUT jacks

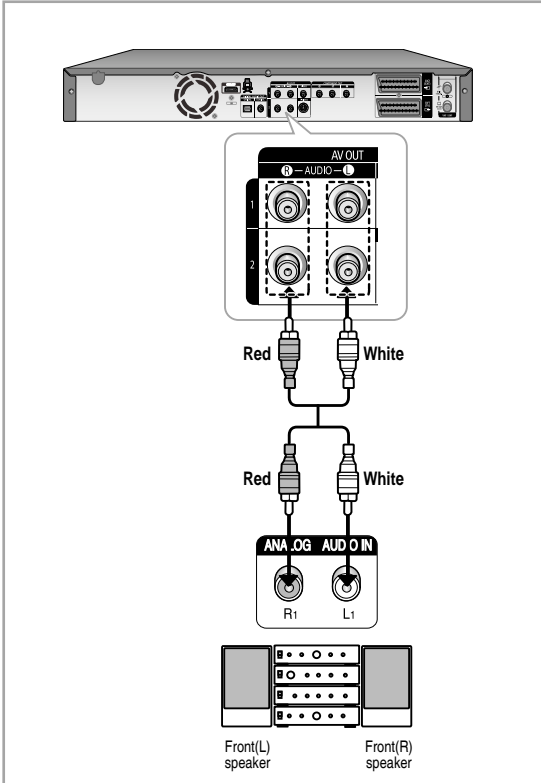

Case 3: Connecting to an AV amplifier with a digital output jack

If your AV amplifier has a Dolby Digital, MPEG2 or DTS decoder and a digital input jack, use this connection. To enjoy Dolby Digital, MPEG2 or DTS sound, you will need to set up the audio settings. According to your amplifier, connect to an optical cable or a coaxial cable. (See pages 33-34)

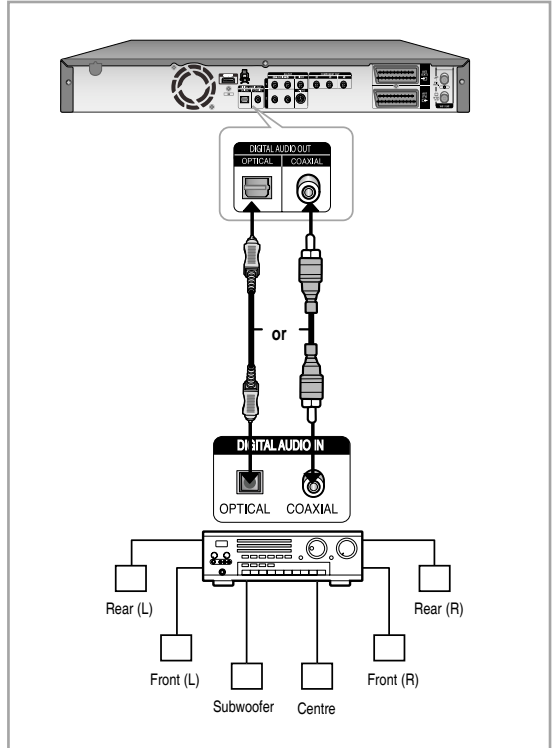

Connecting HDMI/DVI to a TV

If your TV has a HDMI/DVI input, connect HDMI/DVI Adapter cable to a TV. You will enjoy the best quality images and sounds.

- **Case 1 :** Connecting to a TV with HDMI Jack
- **Case 2 :** Connecting to a TV with DVI Jack

Case 1 : Connecting to a TV with HDMI Jack

- Using the HDMI cable (not supplied) connect the HDMI OUT jack on the rear of the HDD & DVD RECORDER to the HDMI IN jack of your TV.
- Press the input selector on your TV remote control until the HDMI signal from the HDD & DVD RECORDER appears on your TV screen.

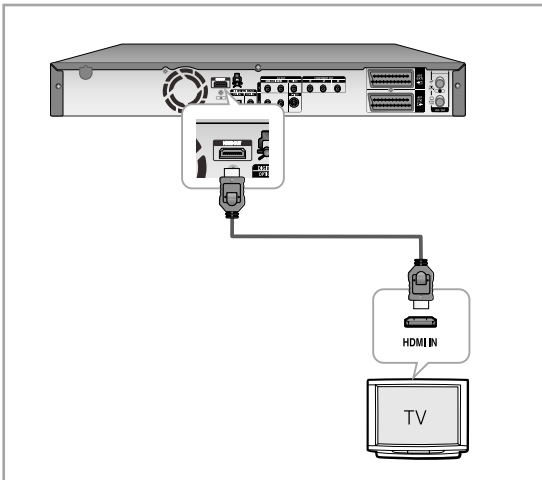

Case 2 : Connecting to a TV with DVI Jack

- Using the DVI Adapter cable (not supplied), connect the HDMI OUT jack on the rear of the HDD & DVD RECORDER to the DVI IN jack of your TV.
- Using the audio cables, connect the AUDIO (red and white) OUT jacks on the rear of the HDD & DVD RECORDER to the AUDIO (red and white) IN jacks of your TV. Turn on the HDD & DVD RECORDER and TV.
- Press the input selector on your TV remote control until the DVI signal from the HDD & DVD RECORDER appears on your TV screen.

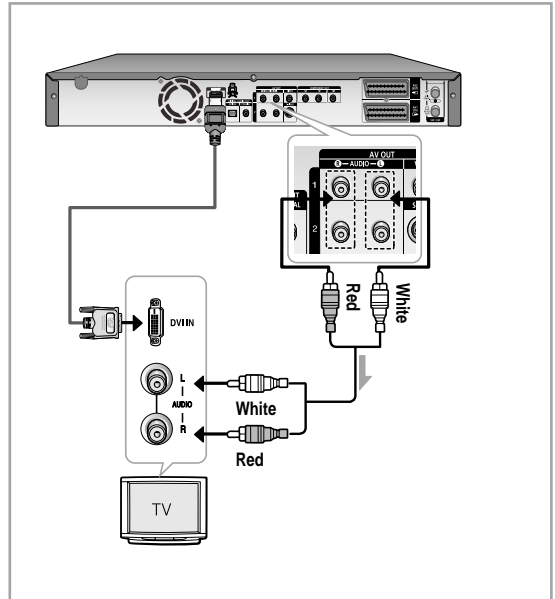

- ! To use HDMI cable (not supplied), make the Audio/Video connection before plugging in the power cord or after finishing the "Plug & Auto Setup." Do not connect the HDMI cable while the "Plug & Auto Setup" is progressing.
- Progressive scan automatically activates when HDMI is connected.
- If your TV does not have Bitstream decoder, you must set the digital audio output to PCM in order to watch through the HDMI output. (See pages 33~34)
- Depending on the HDMI device (TV/HDMI Receiver) you use, audio may not be supported. If TV/HDMI Receiver does not support Dolby digital, Audio output is not available when you set Digital output as 'Bitstream' in Audio setup menu. In this case, set the digital audio output to PCM. If TV/HDMI Receiver does not support DTS, Audio output is not available when you play disc in DTS format.
- You can switch from the HDMI output to other output only in stop mode.
- If you use an HDMI cable to connect a Samsung TV to the HDD & DVD RECORDER, you can operate the recorder using the TV remote control. (This is only available with SAMSUNG TVs that support Anynet+(HDMI-CEC).) (See page 31)
- Please check the **Anynet+** logo (If your TV has an **Anynet+** logo, then it supports Anynet+ function.)

■ HDMI (High Definition Multimedia Interface)

HDMI is an interface to enable the digital transmission of video and audio data with just a single connector. Since HDMI is based on DVI, it is completely compatible with DVI. The only difference between HDMI and DVI is that HDMI supports multi-channel audio. Using HDMI, the HDD & DVD RECORDER transmits a digital video and audio signal and displays a vivid picture on a TV having an HDMI input jack.

■ HDMI connection description

HDMI connector - Both uncompressed video data and digital audio data (LPCM or Bit Stream data).

- Though the HDD & DVD RECORDER uses a HDMI cable (not supplied), the HDD & DVD RECORDER outputs only a pure digital signal to the TV.

- If TV does not support HDCP (High - bandwidth Digital Content Protection), snow noise appears on the screen.

■ Why does Samsung use HDMI?

Analog TVs require an analog video/audio signal. However, when playing a DVD, the data transmitted to a TV is digital. Therefore either a digital-to-analog converter (in the HDD & DVD RECORDER) or an analog-to-digital converter (in the TV) is required. During this conversion, the picture quality is degraded due to noise and signal loss. HDMI technology is superior because it requires no D/A conversion and is a pure digital signal from the HDD & DVD RECORDER to your TV.

■ What is the HDCP?

HDCP (High-bandwidth Digital Content Protection) is a system for protecting DVD content outputted via HDMI from being copied. It provides a secure digital link between a video source (PC, DVD, etc) and a display device (TV, projector, etc). Content is encrypted at the source device to prevent unauthorized copies from being made.

Connecting to AV 3 IN, DV input jack

This allows you to connect your HDD & DVD RECORDER to other external devices and view or record their outputs.

- **Case 1** : Connecting a VCR, Set-Top Box(STB), DVD player or Camcorder to the AV 3 IN jacks
- **Case 2** : Connecting a DV Device to the DV IN jack

Case 1 : Connecting a VCR, Set-Top Box(STB), DVD player or Camcorder to the AV 3 IN jacks

Connecting a VCR or external device to AV 3 IN jacks of the HDD & DVD RECORDER. You can record from connected equipment (VCR, STB, DVD player or Camcorder).

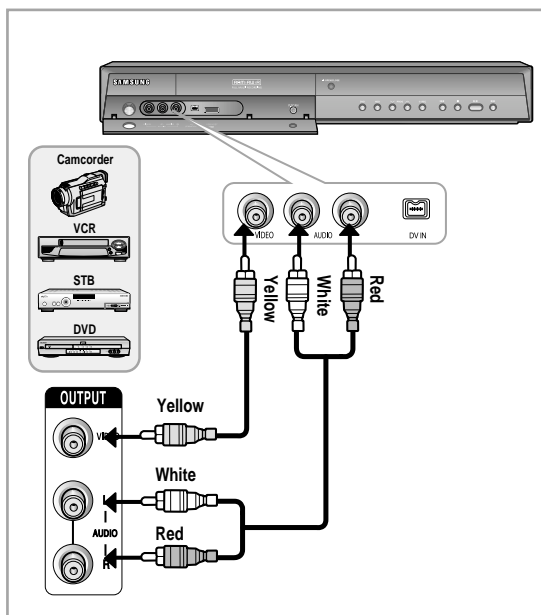

- AV 3 in selection will be automatically done. If the input is not selected automatically, use **INPUT SEL.** button to select proper input.
- Copy protected content cannot be recorded.

Case 2 : Connecting a Camcorder to the DV IN jack

If your digital camcorder has a DV output jack, connect it to the DV input jack of your HDD & DVD RECORDER.

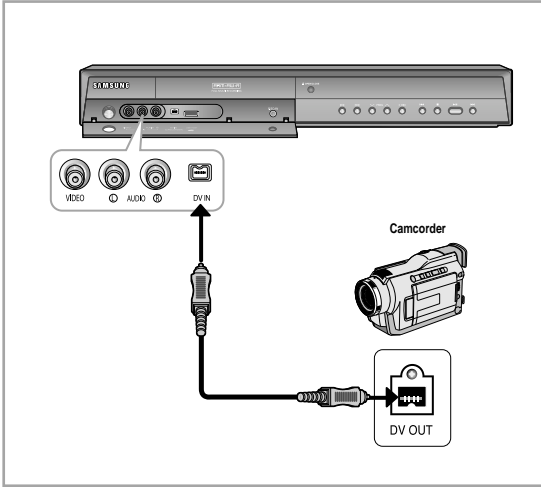

- If the input is not selected automatically, use **INPUT SEL.** button to select proper input.

Connecting to USB Devices

This allows you to connect your HDD & DVD RECORDER to USB devices.

Connecting a USB memory,MP3 player,Digital Camera to the USB HOST.

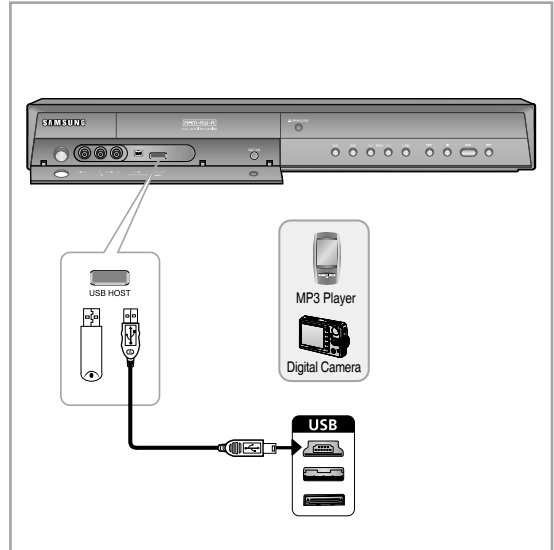

- Disconnecting the USB cable during the data transfer will stop the communication and may damage data stored in the memory.
- When data communication is disrupted due to static electricity, magnetic field or other reason, restart the programme or try to disconnect / connect the USB Cable again.

System Setup



On-Screen Menu Navigation

The on-screen menus allow you to enable or disable various functions on your HDD & DVD RECORDER.

Press the MENU button to open the on-screen menu and then use the following buttons to navigate through the on screen menus.

1. **▲▼, ◀▶** buttons
Press these buttons on the remote control to move the selection bar ▲▼, ◀▶ to cycle through the menu options.
2. **OK** button
Press this button on the remote control to confirm any new settings.
3. **RETURN** button
Press this button on the remote control to return to the Previous menu screen displayed or to exit the on-screen menu.
4. **EXIT** button
Press this button to exit the on-screen MENU.

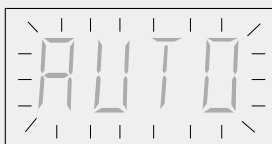

Plug & Auto Setup

Your HDD & DVD RECORDER will automatically set itself up when it is plugged in for the first time. TV stations and clock will be stored in memory. The process takes a few minutes. Your HDD & DVD RECORDER will then be ready for use.



1. Connect the RF cable as indicated on page 18.
(Connecting Your HDD & DVD RECORDER to the TV Using the RF Cable and scart cable.)
To use HDMI cable (not supplied), make the Audio/Video connection before plugging in the power cord or after finishing the "Plug & Auto Setup." Do not connect the HDMI cable while the "Plug & Auto Setup" is progressing.
2. Plug the HDD & DVD RECORDER into the mains. "AUTO" in the front panel display flickers.
3. Press a number button to select the language.
4. Press the **OK** button to start the auto setup.
5. Select "Country" using the ▲▼, ◀▶ buttons to select your country.
 - Refer to following abbreviation table when selecting "Country".

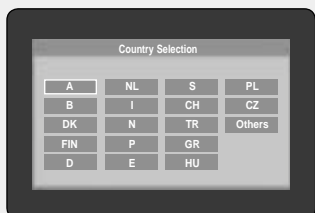
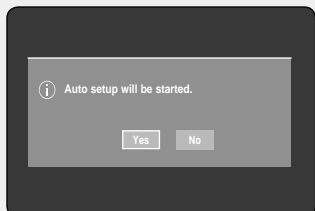

A(Austria)	NL(Netherlands)	S(Sweden)	PL(Poland)
B(Belgium)	I(Italy)	CH(Swiss)	CZ (Czech)
DK(Denmark)	N(Norway)	TR(Turkey)	Others
FIN(Finland)	P(Portugal)	GR(Greece)	
D(Deutschland)	E(Spain)	HU(Hungary)	

- The HDD & DVD RECORDER searches for the stations according to a preset preference list corresponding to the country that you have selected.

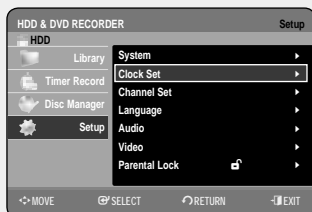
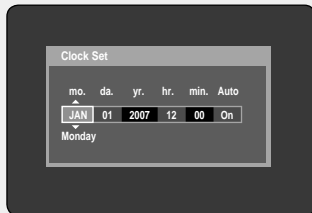
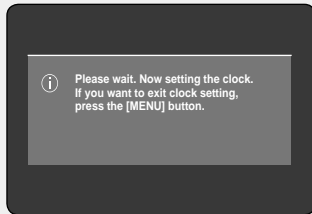
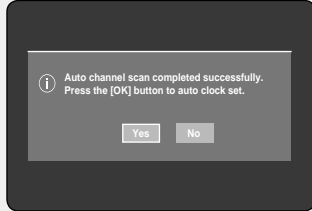
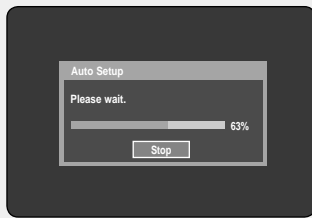

6. Auto channel scan will be started.
 - The number of stations automatically stored by the HDD & DVD RECORDER depends on the number of stations that it has found.
7. After auto channel scan is completed, auto clock setting will be started automatically in 10 seconds. If you want to start auto clock setting immediately, press **OK** button. If you do not want to do auto clock setting, select **No** using the ◀▶ buttons, then press the **OK** button.
8. Wait until current date and time are displayed automatically. If you want to exit auto clock setting, press **MENU** button.



- Now, HDD & DVD RECORDER is ready for use. Function for "Plug & Auto Setup" is fixed already. So if you want to change this fixed one, you can change it by Presetting the Stations in OSD "Channel Set - Manual Setup" menu. (See pages 28~29)
- Auto setup function can be performed by pressing **STOP** (⊙) on the unit continuously for 5 seconds or more during power off with no disc inserted.

9. Check the date and time.
 - If it is : Correct, press **OK** button then the date and time will be saved. If you don't press the **OK** button, the date and time will be saved automatically after 5 seconds.
 - If it is : Incorrect, input correct **Month, Day, Year, Hour** or **Minute** using ▲▼, ◀▶ buttons or number buttons. Press **OK** button then the date and time will be saved. When you need to change clock setting, you can set up it manually.

Setting the Clock

*This menu is used to set the current time.
You need to set the time to use timer recording.*

1. With the unit in Stop mode, press the **MENU** button.
2. Press the ▲▼ buttons to select **Setup**, then press the **OK** or ▶ button.
3. Press the ▲▼ buttons to select **Clock Set**, then press the **OK** or ▶ button.
Press the ▲▼◀▶ buttons to input Month, Day, Year, Hour or Minute. Press the number buttons to input clock data directly.
The day of the week is displayed automatically.
4. Press the **OK** button, then the date and time will be saved. If you don't press the **OK** button, it will not be saved.



- You must have the RF cable connected to set the Auto Clock. (See page 18)
- The HDD & DVD RECORDER automatically sets the clock according to the time signal broadcast between the channels PR1 to PR5. If you do not need the Auto Clock Set function, select Off.

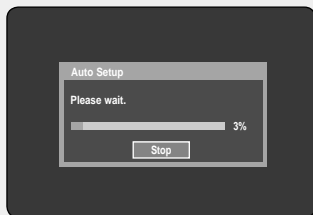
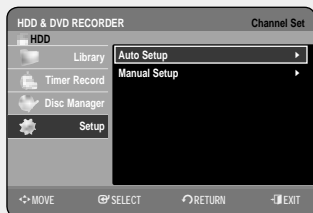

Channel Set

Auto Setup

This feature allows you to manually set the HDD & DVD RECORDER tuner band to Antenna or Cable, whichever you connected to the Antenna In jack during initial setup.

1. With the unit in Stop mode, press the **MENU** button.
2. Press the **▲▼** buttons to select **Setup**, then press the **OK** or **▶** button.
3. Press the **▲▼** buttons to select **Channel Set**, then press the **OK** or **▶** button.
4. Press the **▲▼** buttons to select **Auto Setup**, then press the **OK** or **▶** button.
The message "Your data will be lost. Press [OK] to continue, [RETURN] to exit." is displayed.
5. Press the **OK** button, then press the **▲▼◀▶** buttons to select your Country.
 - The HDD & DVD RECORDER searches for the stations according to a preset preference list corresponding to the country that you have selected.

Refer to following table when selecting your country.

A(Austria)	NL(Netherlands)	S(Sweden)	PL(Poland)
B(Belgium)	I(Italy)	CH(Swiss)	CZ (Czech)
DK(Denmark)	N(Norway)	TR(Turkey)	Others
FIN(Finland)	P(Portugal)	GR(Greece)	
D(Deutschland)	E(Spain)	HU(Hungary)	

6. Press the **OK** button. Channel scan will be started.
 - The first frequency band is scanned and the first station found is displayed and stored. And the HDD & DVD RECORDER searches for the second station and so on.
 - The number of stations automatically stored by the HDD & DVD RECORDER depends on the number of stations that it has found.



- Press the **OK** button to stop the Auto Setup

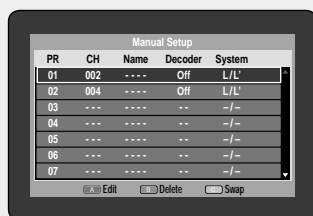

Manual Setup

You can add preset channel that Auto Channel Search missed. And you can delete a channel you wish to remove. You can programme the order of channels.

1. With the unit in Stop mode, press the **MENU** button.
2. Press the **▲▼** buttons to select **Setup**, then press the **OK** or **▶** button.
3. Press the **▲▼** buttons to select **Channel Set**, then press the **OK** or **▶** button.
4. Press the **▲▼** buttons to select **Manual Setup**, then press the **OK** or **▶** button.



5. Press the ▲▼ buttons to select a **PR**(programme) you wish to edit, delete, or swap, then press the **COLOUR** button.

Select **Edit**, **Delete** or **Swap**.

- **In case of Edit (RED(A) button)** : You can add or edit PR(programme) information. After change PR informations (**CH.**, **Name** , **Decoder**, **MFT**, **System**), select **Save**, then press the **OK** button.
 - **CH** : Tune the channel using ◀▶ buttons.
 - **Name** : Display station name automatically detected in broadcasting signal. If not detected, you can edit name by using ▲▼◀▶ buttons.
 - **Decoder** : If you set on, you can record scrambled channels using external decoder box. Before setting on, refer to connecting external decoder box in the page 19.
 - **MFT(Manual Frequency Tuning)** : You can tune up the channel frequency better using ◀▶ buttons.
 - **System** : You can select broadcasting system of the receivable channel(B/G or L/L')
- **In case of Delete (GREEN(B) button)** : the channel information of selected PR(programme) will be removed.
- **In case of Swap (YELLOW(C) button)** : You can swap the channel information of two PR(programme). For example, if you wish to swap PR2 and PR5, select swap at PR2, then press the **OK** button at PR5.

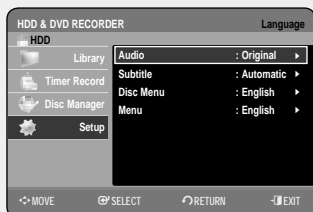

Setting up the Language Options

If you set the language options, in advance, they will come up automatically every time you watch a movie.

1. With the unit in Stop mode, press the **MENU** button.
2. Press the ▲▼ buttons to select **Setup**, then press the **OK** or ▶ button.
3. Press the ▲▼ buttons to select **Language**, then press the **OK** or ▶ button. Language setup menu will be displayed.
4. Press the ▲▼ buttons to select the desired language option, press the **OK** or ▶ button.
 - **Audio** : For the disc audio language.
 - **Subtitle** : For the disc subtitles.
 - **Disc Menu** : For the disc menu contained on the disc
 - **Menu** : For the on-screen menu of your HDD & DVD RECORDER.
5. Press the ▲▼ buttons to select the desired language, then press the **OK** or ▶ button.



- If the selected language is not recorded on the disc, the original pre-recorded language is selected.
- The selected language will only appear if it is supported on the disc.

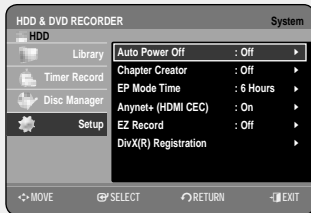

Setting up the System Options

This function allows you to setup the system setting.

1. With the unit in Stop mode, press the **MENU** button.
2. Press the **▲▼** buttons to select **Setup**, then press the **OK** or **▶** button.
3. Press the **▲▼** buttons to select **System**, then press the **OK** or **▶** button.
4. Press the **▲▼** buttons to select the desired system option, then press the **OK** or **▶** button.
5. Press the **▲▼** buttons to select the desired item, then press the **OK** or **▶** button.

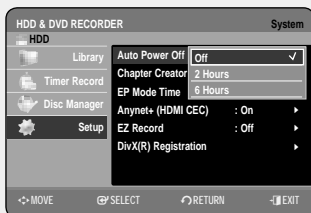

Auto Power Off Setting

This feature automatically turns off your HDD & DVD RECORDER, if you do not press any button for the selected time.

1. Press the **▲▼** buttons to select **Auto Power Off**, then press the **OK** or **▶** button.
2. Press the **▲▼** buttons to select the desired item, then press the **OK** or **▶** button.
 - **Off** : Auto power off is disabled.
 - **2 Hours** : HDD & DVD RECORDER will automatically turn off for 2 hours after the last button is pressed.
 - **6 Hours** : HDD & DVD RECORDER will automatically turn off for 6 hours after the last button is pressed.
 - If the turn off time set with the Auto Power off function is reached during playback or recording, the device will operate until the playback or recording is finished.

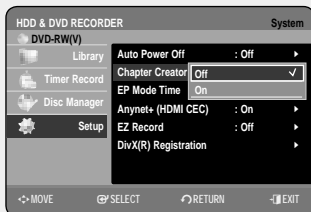

Automatic Chapter Creator



(V-mode)

*A DVD-Video consists of 'Titles' and 'Chapters'.
When you record one programme, it makes one Title.
If you use this function, the Title will be divided into Chapters.*

1. Press the **▲▼** buttons to select **Chapter Creator**, then press the **OK** or **▶** button.
2. Press the **▲▼** buttons to select **Off** or **On**, then press the **OK** or **▶** button.
 - **Off** : Select if you do not want use Automatic Chapter Creator.
 - **On** : Select this option to use the Automatic Chapter Creator feature.
 Press the **EXIT** (⏻) button to exit the menu.
3. Press the **REC** button to start recording.

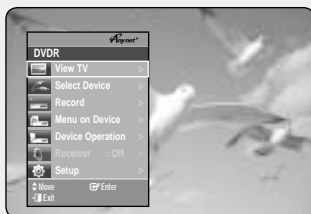
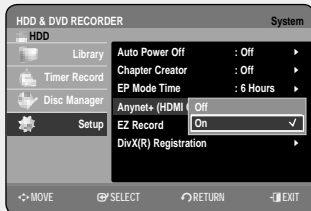
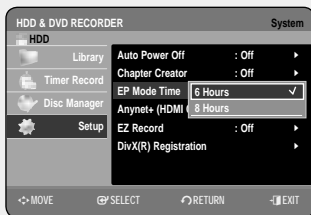
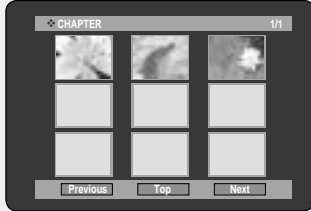
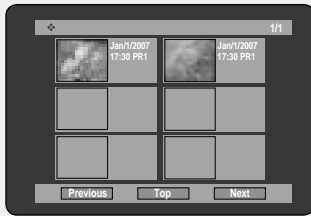

TV Menu

(See page 62 about how to set recording speed)
The message “Do you want to create the chapter menu after this recording?” is displayed.

4. Press the ◀▶ buttons to select **OK**, then press the **OK** button.
 - A new chapter is created according to the selected recording mode. A chapter will be about 5 minutes long in XP and SP, and about 15 minutes long in LP and EP mode.
5. Press the **STOP** button to stop recording.
6. To display the created titles, finalise the disc (See page 98) and then press the **TITLE MENU** button. The title menu will be displayed.
 - Finalising is generally unnecessary when using a DVD+RW disc.
7. To display the created chapters, select the desired Title and then press the **DISC MENU** button. The chapter menu for the selected Title will be displayed.



- The Automatic Chapter Creator function does not work during Timer Recording or when you turn the power off.

EP Mode Time Setting

*You can select one of four recording modes by pressing the **REC MODE** button repeatedly.*

EP mode is one of four REC Mode (XP, SP, LP, EP).

In EP(Extended Play) mode, you can set recording time to 6 or 8 hours with this setting.

- 6 Hours
- 8 Hours

Anynet+ (HDMI CEC)

Anynet+ is a function that can be used to operate the recorder using a Samsung TV remote control, by connecting the HDD & DVD RECORDER to a SAMSUNG TV using an HDMI Cable. (See pages 23~24) (This is only available with SAMSUNG TVs that support Anynet+.)

1. Press the ▲▼ buttons to select **Anynet+ (HDMI CEC)**, then press the **OK** or ▶ button. Anynet+ (HDMI CEC) items will be displayed.
2. Press the ▲▼ buttons to select **On**, then press the **OK** or ▶ button.

For using Anynet+ (HDMI CEC)

1. Connect the HDD & DVD RECORDER to a Samsung TV with an HDMI cable. (See pages 23~24)
2. Set the Anynet+ (HDMI CEC) to “On” on your HDD & DVD RECORDER. (see above)
3. Set the Anynet+ function on your TV.
(See the TV instruction manual for more information.)
 - You can operate the HDD & DVD RECORDER by using TV remote control.
(TV buttons that can be used to control the HDD & DVD RECORDER : ◀, ▶, ⏪, ⏩, ⏮, ⏭, ⏯, ⏰, and ⏱ buttons, 0~9 button)
 - When you press **Anynet+** button on the TV remote control, the OSD to the left will appear.

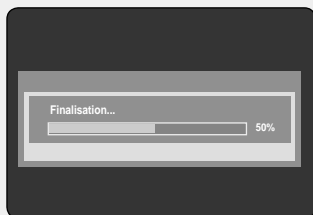
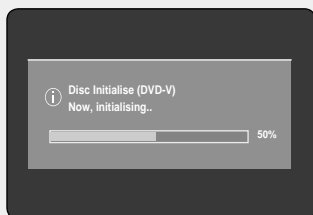
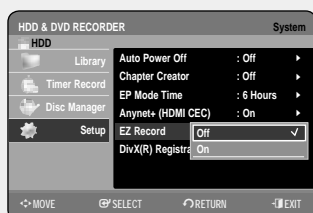

- **Select Device** : Use this option to select device.
- **Record** : Use this option to start recording or stop recording.
- **Menu on Device** : Same as **MENU** button (MENU) on the HDD & DVD RECORDER remote control.
- **Device Operation** : Same as **INFO** button (INFO) on the HDD & DVD RECORDER remote control.



- By pressing the **PLAY** button of the recorder while watching TV, the TV screen will change to the play screen.
- If you play a DVD when the TV power is off, the TV will power On.
- If you turn the TV off, the HDD & DVD RECORDER will power off automatically. (When the HDD & DVD RECORDER is recording, it can't be powered off.)
- If you change the HDMI to other sources(Composite, Component, RF... etc) in TV while playing the DVD disc, the HDD & DVD RECORDER will stop playing. But the HDD & DVD RECORDER may keep the DVD disc playing certain discs based on their content.

EZ Record



(V-mode)

This function allows you Initialise and Finalise a disc automatically.

1. Press the ▲▼ buttons to select **EZ Record**, then press the **OK** or ► button.
2. Press the ▲▼ buttons to select **On**, then press the **OK** or ► button. Press the **EXIT** (EXIT) button to exit the menu.
3. Insert a disc.
If the disc is new, it will initialise automatically.
4. Press the **REC** button.
5. EZ Record function will automatically Finalise the disc under the following conditions.
 - When you press the **OPEN/CLOSE** button on your HDD & DVD RECORDER after recording on at least 70% of the disc. The tray will open after the disc has been finalised.
 - The above feature is available only when a DVD-RW(V), DVD+R or DVD-R disc is inserted.



- If you insert a new DVD-RW disc, it will be formatted in V mode after auto initialising.
- If you insert a new DVD+RW disc, it will be formatted automatically.
- If you select off, you must initialise (see page 61) and finalise the disc manually in the Disc Manager menu.(see page 98)
- The length of Recording is different according to recording mode. (see page 40)

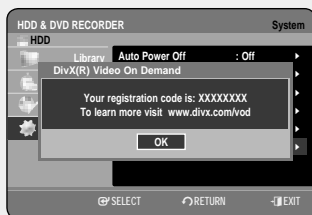

DivX(R) Registration

Please use the Registration code to register this HDD & DVD RECORDER with the DivX(R) Video On Demand format. For more information, visit www.divx.com/vod

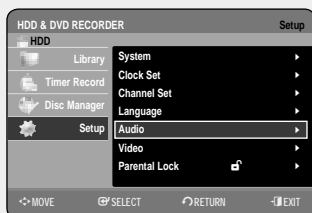

Setting up the Audio Options

You can connect the HDD & DVD RECORDER to an external amp or Home theatre.

Allows you to setup the Audio device and sound status depending on the audio system in use.

You can also set NICAM mode.

1. With the unit in Stop mode, press the **MENU** button.
2. Press the **▲▼** buttons to select **Setup**, then press the **OK** or **▶** button.
3. Press the **▲▼** buttons to select **Audio**, then press the **OK** or **▶** button.
4. Press the **▲▼** buttons to select the desired audio option, then press the **OK** or **▶** button.
5. Press the **▲▼** buttons to select the desired item, then press the **OK** or **▶** button.



- Press the **RETURN** or **◀** button to return to the previous menu.
- Press the **EXIT** (ⓧ) button to exit the menu.

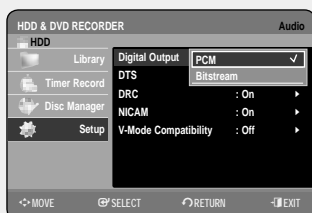

Digital Output

- **PCM** : Select this when your equipment is not decode Dolby Digital compatible.
- **Bitstream** : Outputs Dolby Digital (or MPEG-2) audio as bitstream. Select this when your AV receiver or AV amplifier has a Dolby Digital (or MPEG-2) Decoder.



- Digital output setting is equally applied to both Dolby Digital and MPEG-2 audio. LPCM sound track is always outputted as PCM. It has no relation with Digital Output setting.
- Be sure to select the correct Digital Output or you will hear no sound or a loud noise.

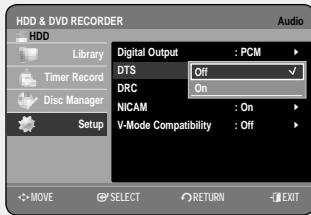

DTS

- **Off** : Doesn't output DTS signal. Select this when your AV receiver (or AV amplifier) does not have DTS decoder.
- **On** : Outputs DTS Bitstream via digital output when you play DTS track. Select this only when your AV receiver (or AV amplifier) have DTS decoder.



- When DTS soundtrack is played, sound does not output from AV Audio Output.

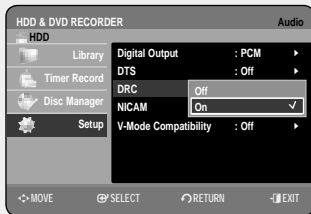

DRC

This is only active when a Dolby Digital signal is detected.

- **On** : When Movie soundtracks are played at low volume or from smaller speakers, the system can apply appropriate compression to make low-level content more intelligible and prevent dramatic passages from getting too loud.
- **Off** : You can enjoy the movie with the standard Dynamic Range.

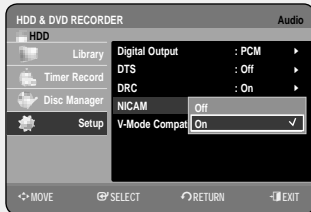

NICAM

NICAM programmes are divided into 3 types. NICAM Stereo, NICAM Mono and Bilingual (transmission in another language). NICAM programmes are always accompanied by a standard mono sound broadcast and you can select the desired sound by setting NICAM on or off.

- **On** : NICAM mode
- **Off** : Only set at this position to record the standard mono sound during a NICAM broadcast if the stereo sound is distorted due to inferior reception conditions.

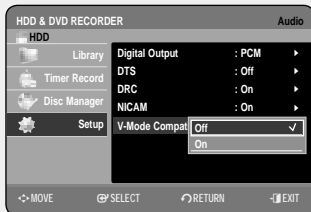

V-Mode Compatibility

This feature is about the setup for selecting audios when recording the NICAM STEREO (Multi-audio) broadcasting on HDD. It does not affect to the direct DVD recording of a programme.

- **Off** : Both "Dual L" and "Dual R" of the multi-audio broadcasting are recorded on HDD. Titles recorded on HDD under such setup status cannot be copied to DVD+RW/±R or DVD-RW (V mode).
- **On** : Either "Dual L" or "Dual R" of the multi-audio broadcasting is recorded on HDD. Titles recorded on HDD under such setup status can be copied to DVD+RW/±R or DVD-RW (V mode). "Dual L" and "Dual R" options can be selected from "Audio Selection."

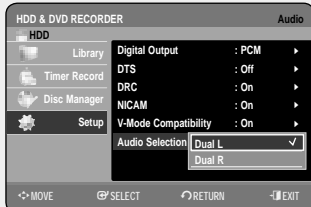

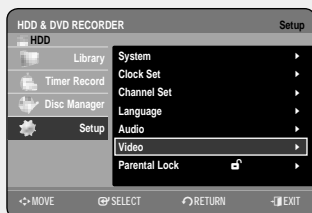

Setting up the Video Options

This function allows you to setup the video setting. This function depends on disc type. It may not work for some disc types.

1. With the unit in Stop mode, press the **MENU** button.
2. Press the **▲▼** buttons to select **Setup**, then press the **OK** or **▶** button.
3. Press the **▲▼** buttons to select **Video**, then press the **OK** or **▶** button. Video setup menu will be displayed.
4. Press the **▲▼** buttons to select the desired video option, then press the **OK** or **▶** button.
5. Press the **▲▼** buttons to select the desired item, then press the **OK** or **▶** button.



- Press the **RETURN** or **◀** button to return to the previous menu.
Press the **EXIT** (**⏻**) button to exit the menu.

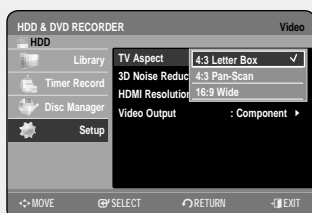

TV Aspect

Depending on the type of television you have, you may want to adjust the screen setting. (aspect ratio)

- **4:3 Letter Box** : Select when you want to see the total 16:9 ratio screen DVD supplies, even though you have a TV with a 4:3 ratio screen. Black bars will appear at the top and bottom of the screen.
- **4:3 Pan-Scan** : Select this for conventional size TV when you want to see the central portion of the 16:9 screen. (Extreme left and right side of movie picture will be cut off.)
- **16:9 Wide** : You can view the full 16:9 picture on your wide screen TV.

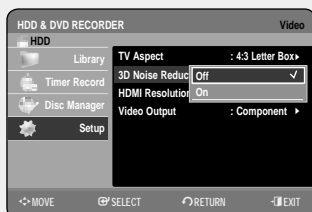

3D Noise Reduction (motion adaptive noise reduction)

- **Off** : Normal
- **On** : Provides a clear picture through noise reduction (for recording).

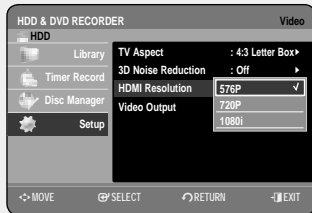

HDMI Resolution

This setting is used when the unit is connected by HDMI with Display devices (TV, projector, etc).

- **576P** : 720 x 576
- **720P** : 1280 x 720
- **1080i** : 1920 x 1080

Output selection

- Connect the HDD & DVD RECORDER to your TV via HDMI. Set your TV's input to HDMI.
- Press the **P.SCAN** button while the unit is in Stop mode to select the output resolution.
 - If your TV is connected the HDMI cable, the output resolution mode changes in the following sequence each time you press the **P.SCAN** button:

→ 576P → 720P → 1080i →

- If your TV is connected the AV or component cables (without HDMI cable), the output resolution mode toggles 576P/576i in turn.
- HDMI cable does not support 576i. Video with 576i resolution can only be viewed through the analog outputs (Composite/S-Video/Component).



- Even if HDMI cable is connected to your TV, the AV connection outputs only 576i and the component connection outputs only 576P irrespective of the on-screen display.
- Progressive scan automatically activates when HDMI is connected. (Please make sure PS  is indicated on the front panel of the HDD & DVD RECORDER.)
- There will be no HDMI video and audio outputs unless progressive scan function is activated.
- Consult your TV User's Manual to find out if your TV supports Progressive Scan. If Progressive Scan is supported, follow the TV User's Manual regarding Progressive Scan settings in the TV's menu system.
- If Video Output is set incorrectly, the screen may be blocked.
- The resolutions available for HDMI output depend on the connected TV or projector. For details, see the user's manual of your TV or projector.
- When the resolution is changed it may take a few seconds for a normal image to appear.
- If you set the HDMI output resolution 720P or 1080i, HDMI output provides better picture quality.

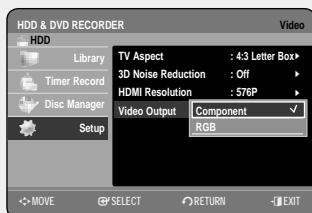

Video Output

You can enjoy high quality image through RGB or Component video connections. RGB video output is available connecting scart jack(AV1) and component video output is available connecting component(Y, P_B, P_R) jack. Only one of these signals can be selected at one time.

- Component
- RGB

In Component mode, you can set video output to Progressive (P.SCAN) or Interlace, see pages 37 to 38.

When the HDMI cable (not supplied) is not connected, available video output jacks are as follow.

Available Video Output Jack

Setting mode Output jack	Component mode		RGB Mode
	P.SCAN off mode (Interlace mode)	P.SCAN on mode	
Component Output (Y, P _B , P _R)	○	○ (TV in progressive mode)	×
AV1 R, G, B	×	×	○
Scart Composite	○	×	×
Composite Video out	○	×	○
S-Video out	○	×	○



- When the HDMI cable(not supplied) is connected, RGB output does not operate. Video output is set to Component.

Progressive scan

If your TV supports Progressive Scan, press the P.SCAN button on the front of the HDD & DVD RECORDER.

To view 'Progressive scan mode', first connect the component cable. (See page 21)

Be sure the Component cables are connected properly.

◆ Setting up the Progressive scan

1. With the unit in Stop mode, press the **P.SCAN** button on the front of the HDD & DVD RECORDER.
The message "Press [Yes] to confirm Progressive scan mode. Otherwise, press [No]." will appear.
2. Press the ◀▶ buttons to select **Yes**, and then press the **OK** button.
3. Set your TV to Progressive input (using the TV remote control.)

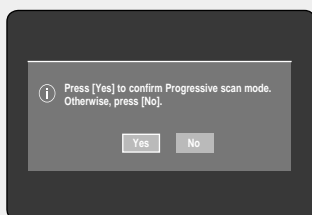

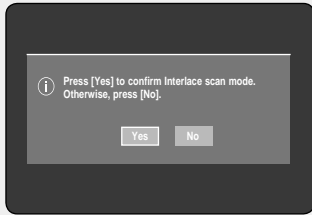

- When the HDMI cable (not supplied) is connected, this screen is not displayed.
- If the **P.SCAN** button on the HDD & DVD RECORDER's front panel is pressed during playback, the message "This function is possible only on stop mode" appears on the screen.
- Progressive setting is only available when the HDD & DVD RECORDER is in stop mode.

◆ Canceling the Progressive scan

1. With the unit in Stop mode, press the **P.SCAN** button on the front of the HDD & DVD RECORDER.
The message "Press [Yes] to confirm Interlace scan mode. Otherwise, press [No]." will appear.
2. Press the ◀▶ buttons to select **Yes**, and then press the **OK** button.
3. Set your TV to Interlace input (using the TV remote control.)



- Do not press the **P.SCAN** button if you are using a TV that does not support Progressive mode as nothing will be displayed on the screen.
- If you press the **P.SCAN** button by mistake when your TV does not support Progressive mode, the mode will then need to be released. To release the Progressive mode, press the **P.SCAN** button on the front panel 3 times. The screen will recover after the **PS** ○ indicator on the front panel display turns off.

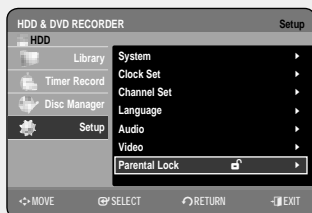

Setting up the Parental Lock



The Parental Lock function works in conjunction with DVDs that have been assigned a rating which helps you control the types of DVDs that your family watches. There are up to 8 rating levels on a disc.

1. With the unit in Stop mode, press the **MENU** button.
2. Press the **▲▼** buttons to select **Setup**, then press the **OK** or **▶** button.
3. Press the **▲▼** buttons to select **Parental Lock**, then press the **OK** or **▶** button.
When you operate your HDD & DVD RECORDER for the first time, the "Create the Password" message will be displayed.
4. Enter the 4-digit password using the number buttons on the remote control.
The "Confirm the password" message will be displayed. Enter your password again.



- Press the **RETURN** or **◀** button to return to the previous menu. Press the **EXIT** (⊕) button to exit the menu.

If you forgot your password

1. Remove the disc.
2. Press and hold the **PROG** (⊖ ⊕) button on the front panel for 5 seconds or more.

Setting the Rating Level

1. Press the **▲▼** buttons to select **Rating Level**, then press the **OK** or **▶** button.
2. Press the **▲▼** buttons to select the rating level you want, then press the **OK** or **▶** button.
For example, if you select up to Level 6, discs that contain Level 7, 8 will not play. A larger number indicates that the programme is intended for adult use only.

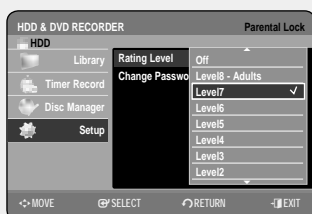

Changing the Password

1. Press the **▲▼** buttons to select **Change Password**, then press the **OK** or **▶** button.
2. Enter the 4-digit password using the number buttons on the remote control. The "Confirm the password" message will be displayed.
3. Enter your password again using the number buttons on the remote control.



- After Rating Level has been set, you can change the password.

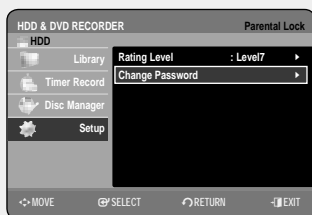



Playback

This section introduces basic functions of playback and playback by disc type. Read the following information before playing a disc.

Region code (DVD-Video only)



Both the HDD & DVD RECORDER and the discs are coded by region. These regional codes must match in order for the disc to play.



If the codes do not match, the disc will not play. The Region Number for this HDD & DVD RECORDER is described on the rear panel of the HDD & DVD RECORDER.

Logos of Discs that can be played

Dolby Digital	DTS	Digital Audio
Stereo	PAL broadcast system in U.K, France, Germany, etc.	
DivX	MP3	

Disc types that can be played

Disc Types	Disc Logo content	Recorded content	Disc Shape	Max. Playing Time
DVD-VIDEO		AUDIO VIDEO	Single sided(12cm)	240 min.
			Double sided(12cm)	480 min.
			Single sided(8cm)	80 min.
			Double sided(8cm)	160 min.
AUDIO-CD		AUDIO	Single sided(12cm)	74 min.
			Single sided(8cm)	20 min.
JPEG		JPEG Image	Single sided(12cm)	-
MP3		MP3 Audio	Single sided(12cm)	-
			Single sided(8cm)	-
DivX		DivX Movie	Single sided(12cm)	-
			Single sided(8cm)	-
DVD-RAM		AUDIO VIDEO	Single sided(12cm) (4.7GB)	1 hr. (XP: Excellent Quality)
				2 hrs. (SP: Standard Quality)
				4 hrs. (LP: Long Playback)
			Double sided(12cm) (9.4GB)	6 or 8 hrs. (EP: Extended)
				2 hrs. (XP: Excellent Quality)
				4 hrs. (SP: Standard Quality)
8 hrs. (LP: Long Playback)				
12 or 16 hrs. (EP: Extended)				
DVD-RW		AUDIO VIDEO	12cm (4.7GB)	1 hr. (XP: Excellent Quality)
				2 hrs. (SP: Standard Quality)
				4 hrs. (LP: Long Playback)
				6 or 8 hrs. (EP: Extended)
DVD-R		AUDIO VIDEO	Single Layer(12cm) (4.7GB)	1 hr. (XP: Excellent Quality)
				2 hrs. (SP: Standard Quality)
				4 hrs. (LP: Long Playback)
			Dual Layer(12cm) (8.5GB)	6 or 8 hrs. (EP: Extended)
				1 hr. 50min (XP: Excellent Quality)
				3 hrs. 40min (SP: Standard Quality)
7 hrs. 20min (LP: Long Playback)				
11 or 14 hrs. 40min (EP: Extended)				
DVD+RW		AUDIO VIDEO	12cm (4.7GB)	1 hr. (XP: Excellent Quality)
				2 hrs. (SP: Standard Quality)
				4 hrs. (LP: Long Playback)
				6 or 8 hrs. (EP: Extended)
DVD+R		AUDIO VIDEO	Single Layer(12cm) (4.7GB)	1 hr. (XP: Excellent Quality)
				2 hrs. (SP: Standard Quality)
				4 hrs. (LP: Long Playback)
			Dual Layer(12cm) (8.5GB)	6 or 8 hrs. (EP: Extended)
				1 hr. 50min (XP: Excellent Quality)
				3 hrs. 40min (SP: Standard Quality)
7 hrs. 20min (LP: Long Playback)				
11 or 14 hrs. 40min (EP: Extended)				
CD-R/-RW DVD-RAM -RW/-R		JPEG MP3 DivX	-	-
HDD	DVD-HR757		AUDIO VIDEO	Approx. 83 (XP: Excellent Quality) Approx. 137 (SP: Standard Quality) Approx. 274 (LP: Long Playback) Approx. 411 or Approx. 534 (EP: Extended)

Discs that cannot be played

- DVD-Video with a region number other than “2” or “ALL”
- 3.9 GB DVD-R Disc for Authoring.
- DVD-RAM/-RW(VR mode) not recorded following the Video Recording Standard
- A DVD±R/DVD-RW(V) disc which has been recorded and not finalised in a different manufacturer’s recorder.
- DVD-ROM/PD/MV-Disc, etc
- CVD/CD-ROM/CDV/CD-G/CD-I



- This HDD & DVD RECORDER can only operate with discs that are compatible with DVD-RAM Standard Version 2.0.
- Playback and/or recording may not work for some types of discs, or when specific operations, such as angle change and aspect ratio adjustment, are being performed. Information about the discs is written in detail on the box. Please refer to this if necessary.
- Do not allow the disc to become dirty or scratched, finger prints, dirt, dust, scratches or deposits of cigarette smoke on the recording surface may make it impossible to use the disc for recording.
- DVD-RAM/±RW/±R discs may not be able to play on some DVD players, depending on the player, disc and the condition of the recording.
- Discs with NTSC programmes recorded on them cannot be played and recorded using this product.

Playing a Disc

1. Press the **OPEN/CLOSE** button.
2. Place a disc gently into the tray with the disc’s label facing up.
3. Press the **OPEN/CLOSE** button to close the disc tray.
 - Your HDD & DVD RECORDER closes the disc tray and plays the disc automatically.
 - The HDD & DVD RECORDER does not play discs automatically after being powered on initially.
 - When the HDD & DVD RECORDER is powered on and a disc is in the tray, the unit will be activated and wait in stop status.
 - Press the **PLAY**(⏮) button to start playback.
 - If you want the unit to play automatically when it is powered on with a disc in the unit, power on with the **PLAY**(⏮) button.
4. Press the **STOP**(⏸) button to stop playback.



- When you stop playing back a disc, the HDD & DVD RECORDER remembers where you stopped, so when you press **PLAY**(⏮) button again, it will pick up where you left off. (Unless the disc is removed or the HDD & DVD RECORDER is unplugged, or if you press the **STOP**(⏸) button twice.)



- Do not move your HDD & DVD RECORDER while playing, as this may cause damage to the disc.
- Make sure to press the **OPEN/CLOSE** button to open or close the disc tray.
- Do not push the disc tray while it is being opened or closed, as this may cause a product malfunction.
- Do not place foreign materials on or in the disc tray.
- Some functions may perform differently or be disabled depending on the disc type. If this occurs, refer to the instructions written on the disc case.
- Be especially careful that children's fingers are not caught between the disc tray and the tray chassis when it closes.
- You must only insert one DVD disc at a time. Inserting two or more discs will not allow playback and may cause damage to the HDD & DVD RECORDER.

Using the Disc Menu & Title Menu

Some type of discs contain a dedicated menu system that allows you to select special functions for title, chapter, audio track, subtitle, film preview, information on characters, etc.

For DVD-VIDEO Disc



- **Disc Menu** : Press the **DISC MENU** button to enter the disc menu of the disc.
 - Move to the setup menu related to playback operation.
 - You can select audio language and subtitle etc. provided by the disc.
- **Title Menu** : Press the **TITLE MENU** button to move to the title menu of the disc.
 - Press this button if the disc contains more than one title. Some discs may not support the title menu functionality.

For HDD/DVD-RAM/±RW/±R Disc



- **Title List**
Press the **TITLE LIST** button. Title List is a list of previously recorded programmes. If a title is deleted, that title cannot be played again.
- **Play List (DVD-RAM/-RW(VR))**
Press the **PLAY LIST** button. This refers to a list of user-selected titles. When one playlist is played, only the scene selected by the user will play and then stop. Since only the information necessary for playing a desired scene is included in a playlist, even if that playlist is deleted, the original recording will not be deleted. (only VR mode)

Using the playback related buttons

Searching through a Chapter or Track



During play, press the **SEARCH** (⏮ ⏭) buttons on the remote control.

HDD/DVD-VIDEO/ DVD-RAM/±RW/±R	▶▶ X 2 → ▶▶ X 4 → ▶▶ X 8 → ▶▶ X 16 → ▶▶ X 32 → ▶▶ X 128
DivX	▶▶ X 2 → ▶▶ X 4 → ▶▶ X 8
AUDIO CD (CD-DA)	▶▶ X 2 → ▶▶ X 4 → ▶▶ X 8

- You can scan the programme in reverse.
- When you press and hold the **SEARCH** (⏮ ⏭) buttons, playback is done at the default speed of X 4.
If you release the **SEARCH** (⏮ ⏭) buttons, playback is performed at a normal speed.
- To return to normal speed playback, press the **PLAY** (⏪) button.



- No sound is heard during Scan(Search) mode, except with CDs(CD-DA).
(You can hear sound during forward search(X 2) in disc.)
- The speed marked in this function may be different from the actual playback speed.

Skipping Chapters, Titles or Markers



During play, press the **SKIP** (⏮ ⏭) buttons on the remote control.

- **If you press the SKIP (⏮) button,**
it moves to the beginning of the chapter or Title or marker (HDD/DVD-RAM/-RW(VR mode)).
Pressing the button once again within 3 seconds returns to the beginning of the previous chapter or Title or marker (HDD/DVD-RAM/-RW(VR mode)).
- **If you press the SKIP (⏭) button,**
it moves to the next chapter or track or marker (HDD/DVD-RAM/-RW(VR mode)).

Slow Motion Play



In pause mode, press the **SEARCH** (⏪) (⏩) buttons on the remote control.

- If you press the **SEARCH** (⏩) button,
▶ 1/2 → ▶ 1/4 → ▶ 1/8
- If you press the **SEARCH** (⏪) button,
◀ 1/2 → ◀ 1/4 → ◀ 1/8
- To return to normal speed playback, press the **PLAY** (⏮) button.

Press and hold the **SEARCH** (⏪) (⏩) buttons during pause, the disc will play slowly at 1/4 speed. If the button is released, the pause operation will resume.



- The speed marked in this function may be different from the actual playback speed.
- Slow motion operates only in the forward direction on DivX discs.

Step Motion Play



Press the **SKIP** (⏮) (⏭) buttons on the remote control in the pause mode.

- Each time the button is pressed, a new frame will appear.
When the **SKIP** (⏮) button is pressed, the previous frame will be activated.
When the **SKIP** (⏭) button is pressed, the next frame will be activated.
- To return to normal speed playback, press the **PLAY** (⏮) button.



- Step motion operates only in the forward direction on DivX discs.

Using the INFO button

The **INFO** function allows you to easily search for a desired scene by accessing title, chapter, time.

You can also change the subtitle and audio settings and set some features including Angle, Repeat, Zoom.

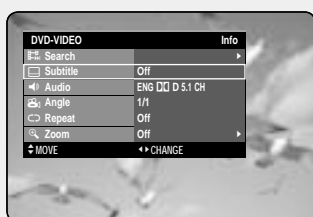
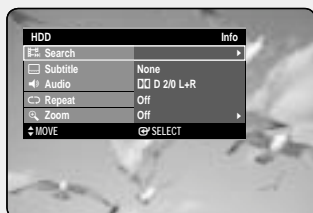

Moving to a scene directly using the INFO



If you want to move to a certain title, chapter or time, use this function.

1. Press the **INFO** button during playback.
2. Press the **▲▼** buttons to select **Search**, then press the **OK** button or **▶** button.
3. Press the **▲▼** buttons to select **Title**, **Chapter** or **Time**.
4. Press the **◀▶** buttons or number buttons to select the desired scene, then press the **OK** button.
In case of searching a time, enter the time in the sequence of hours, minutes, and seconds using the number buttons. Then press the **OK** button.



- This may not work for some discs.
When an audio CD(CD-DA) or an MP3/JPEG disc is inserted, depending on the disc type, the information display may not appear.
- The Time Search function does not operate in some discs.
- To make the screen disappear, press the **RETURN** button.

Selecting the Subtitle Language



Selects one of the subtitle language recorded on the disc.
You can also operate this function by pressing the **SUBTITLE** button on the remote control.

1. Press the **INFO** button during playback.
2. Press the **▲▼** buttons to select **Subtitle**.
3. Press the **◀▶** buttons to select the desired subtitle language.



- The subtitle display may be different depending on the disc type.
- Some discs allow you to select the language for the disc menu only.

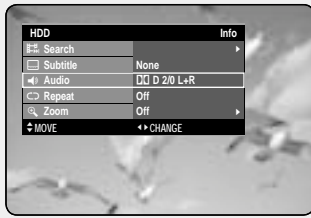

Selecting the Soundtracks & Audio Channels



Selects one of the soundtracks recorded on the disc. Also selects the audio channels from recorded TV programmes. You can also operate this function by pressing the **AUDIO** button on the remote control.

1. Press the **INFO** button during playback.
2. Press the **▲▼** buttons to select **Audio**.
3. Press the **◀▶** buttons to select the desired soundtracks or audio channel.



- Soundtracks or Audio channel may be different because they are disc-specific.
- Some discs allow you to select the audio language for the disc menu only.



Changing the Camera Angle



When a DVD VIDEO contains multiple angles of a particular scene, you can select the **Angle** function.

1. Press the **INFO** button during playback.
2. Press the **▲▼** buttons to select **Angle**.
3. Press the **◀▶** buttons to select the desired angle.



- This function is disc-dependent, and may not work on all DVDs.
- This function does not work when a DVD has not been recorded with a multi-camera angle system.
- Displays the current angle, total angle number.

Repeat Play

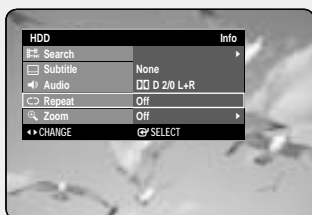

Playing Repeatedly (Repeat Playback)



You can also operate this function by pressing the REPEAT button on the remote control.

1. Press the **INFO** button during playback.
2. Press the **▲▼** buttons to select the **Repeat**.
3. Press the **◀▶** buttons to select **Off**, **A-B** or **Title** or **Chapter** you want to play repeatedly, then press the **OK** button.

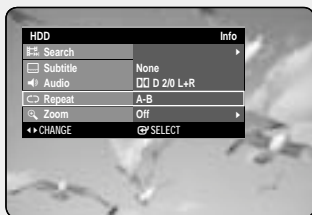

- HDD/DVD-RAM/-RW(VR mode), unfinalised DVD±R and unfinalised DVD-RW (V mode) discs will do not repeat a chapter.
- You can also activate Normal Playback by pressing the **EXIT**() button.



Repeat A-B



1. Press the **INFO** button during playback.
2. Press the **▲▼** buttons to select **Repeat**.
3. Press the **◀▶** buttons to select **A-B**, then press the **OK** button.
4. Press the **OK** button at the point where you want the repeat play to start (A) and press it again at the point where you want the repeat play to stop (B). Repeat playback of the A-B section starts.

- If you set point (B) before five seconds of playback has lapsed, the prohibition mark () will appear.
- You can also activate Normal Playback by pressing the **EXIT**() button.
- Audio CDs(CD-DA), MP3 discs and DivX discs do not support the Repeat A-B function.

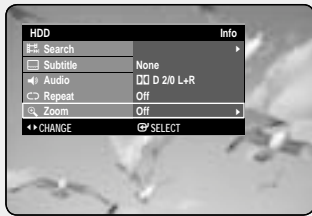

Zooming-In



1. Press the **INFO** button during playback.
2. Press the **▲▼** buttons to select **Zoom**, then press the **OK** or **▶** button. (⊕) will be displayed.
3. Press **▲▼◀▶** buttons to move to the area you want to enlarge.
4. Press the **OK** button.
The screen will be enlarged to twice the normal size. The screen size will be enlarged to four times the normal size.

HDD/DVD-VIDEO/ DVD-RAM/±RW/±R	normal size → X2 → X4 → X2 → normal size
----------------------------------	---



- When the recording is done in EP mode, the zoom function is not supported except when the recording has been in V mode.



Using Markers



Set marks at scenes you want to see again so that you can start playback from the marked position.

Setting Markers

1. Press the **MARKER** button during playback.
2. Press the **OK** button when the desired scene appears.
 - The number 01 is displayed and the scene is memorized.
3. Press the **▶** buttons to move to the next position.
4. Press the **OK** button again when the desired scene appears.
 - The number 02 is displayed and the scene is memorized.
 - HDD, DVD-RAM or DVD-RW (VR Mode) discs have the Marker function instead of the Bookmark function. Since the scenes may be displayed as many different pages, numbering is necessary. If a disc in use is encoded with Disc Protection, Markers cannot be set or deleted, only playback is available.

Playing back a marker

1. Press the **MARKER** button during playback.
2. Press the **◀▶** buttons to select a marked scene.
3. Press the **OK** or **PLAY** (**▶**) button to start playing from the selected scene.
 - If you press the **SKIP** (**⏮**) button, it moves to the beginning of the marker. Pressing the button once again within 3 seconds returns to the beginning of the previous marker.
 - If you press the **SKIP** (**⏭**) button, it moves to the next marker.

Clearing a marker

1. Press the **MARKER** button during playback.
2. Press the **◀▶** buttons to select a marked scene.
3. Press the **RED(A)** button to delete the selected mark.
 - When a marker is cleared while HDD/DVD-RAM/-RW (VR mode) is playing, marker numbers will change. For example, if the 7th marker is cleared after ten markers are registered, the marker numbers after the eighth will automatically move ahead by one and the 8th marker becomes the 7th.



Using the Bookmarks



Setting Bookmarks

1. Press the **MARKER** button during playback.
2. Press the **OK** button when the desired scene appears.
 - The number **1** is displayed and the scene is memorized.
3. Press the **▶** buttons to move to the next position.
4. Press the **OK** button again when the desired scene appears. The number **2** is displayed and the scene is memorized.
 - Repeat above to bookmark other positions.
 - You can bookmark up to 10 scenes.



- When the disc tray is opened and then closed, bookmarks will disappear.

Playing back a bookmark

1. Press the **MARKER** button during playback.
2. Press the **◀▶** buttons to select a bookmarked scene.
3. Press the **OK** or **PLAY(⏪)** button to start playing from the selected scene.

Clearing a bookmark

1. Press the **MARKER** button during playback.
2. Press the **◀▶** buttons to select a bookmarked scene.
3. Press the **RED(A)** button to delete the selected bookmark.

Playing an Audio CD/MP3

Buttons on the Remote Control used for Audio CD(CD-DA)/MP3 playback

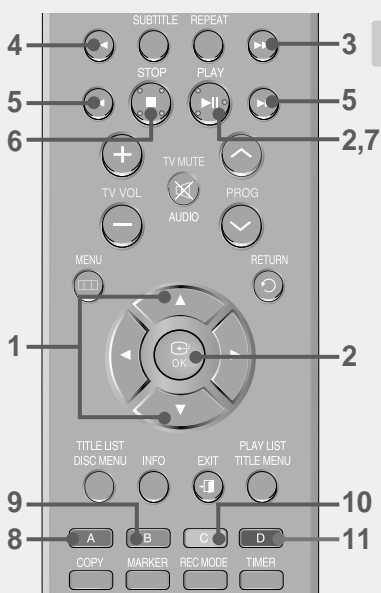

1. ▲▼ : Selects a track (song).
2. **OK button, Play (⏪) button:** Plays the selected track (song).
3. **SKIP (⏩) button:** Moves to the next page.
4. **SKIP (⏮) button:** Moves to the previous page.
5. Press the **SEARCH (⏮ ⏩) buttons:** Fast Play (X 2, X 4, X 8) (Audio CD only)
6. **STOP (⏹) button:** Stops a track(song).
7. **PLAY (⏪) button:** Plays a track(song) or pauses playback.
8. **RED(A) button:**
 - Creates a playlist or go to playlist.
 - Select Copy and Select All button.(MP3 disc only)
9. **GREEN(B) button:** Selects the sort order. (MP3 disc only)
10. **YELLOW(C) button:** Selects the play mode. (REPEAT)
11. **BLUE(D) button:** Selects a contents. (MP3 disc only)

Playing an Audio CD(CD-DA)

1. Insert an audio CD (CD-DA) into the disc tray.
 - The audio CD menu appears and the tracks (songs) are played automatically.
2. Press the ▲▼ buttons to select the track (song) you want to hear, and then press the OK button.

◆ Audio CD(CD-DA) Screen Elements

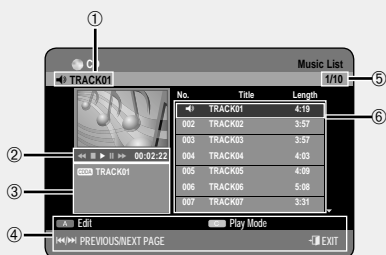

1. **Current track (song):** Displays the number of the track currently being played.
2. Displays available buttons and a playback time corresponding to a portion that is currently played.
3. Displays the current file type and file name.
4. Display available buttons.
5. Displays the current play index, total track number.
6. Displays the track list (song list).

Playing an MP3 Disc

1. Insert an MP3 disc into the disc tray.
 - The menu is displayed
2. Press the ▲▼ buttons to select **Library**, then press the **OK** or ► button.
3. Press the ▲▼ buttons to select **Music**, then press the **OK** or ► button.
4. Press the ▲▼ buttons to select the track you want to hear, and then press the **OK** button.

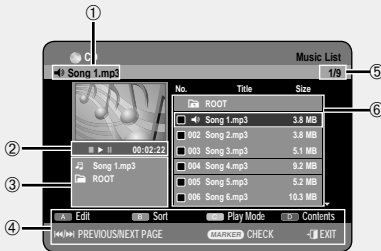

◆ MP3 Screen Elements

1. **Current track (song):** Displays the name of the track being played.
2. Displays available buttons and a playback time corresponding to a portion that is currently played.
3. Displays the current file type, file name and folder name.
4. Displays available buttons.
5. Displays the current play index, total track number.
6. Displays the track list (song list).

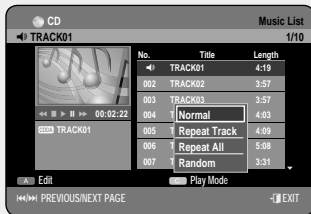

Repeat CD (CD-DA) & MP3

You can also operate this function by pressing the REPEAT button on the remote control. During playback, press the REPEAT button repeatedly to select the repeat mode you want.

1. Press the **YELLOW(C)** button during the Music List playback.
2. Press the ▲▼ buttons to select desired play mode, then press the **OK** or ► button.
 - **Normal (CD (CD-DA)/MP3):** Tracks on a disc are played in the order in which they were recorded on the disc.
 - **Repeat Track (CD (CD-DA)/MP3)**
 - **Repeat Folder (MP3)**
 - **Repeat All (CD (CD-DA)/MP3)**
 - **Random (CD (CD-DA)/MP3):** The random option plays a disc's tracks in random order.

New Playlist

You can register a maximum 30 tracks in the playlist.

1. Press the **RED(A)** button during the Music List playback.
2. Press the **▲▼** buttons to select **New Playlist**, then press the **OK** or **▶** button.
3. Press the **▲▼** buttons to select tracks in the order in which you want them to play, then press the **OK** button.
 - If you playlisted a wrong track, press the **▶▲▼** buttons to select the wrong track, then press the **OK** button.
4. To store the Playlist, press the **RED(A)** button.
A new Playlist will be created.

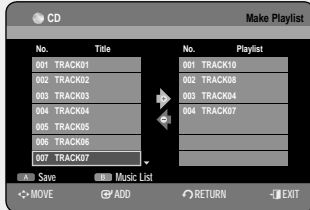
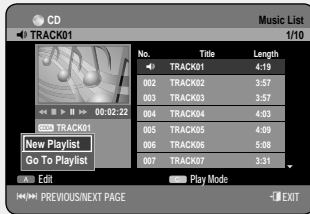

Go To Playlist

1. Press the **RED(A)** button during the Music List playback.
2. Press the **▲▼** buttons to select **Go To Playlist**, then press the **OK** or **▶** button.
3. Press the **▲▼** buttons to select the desired playlist folder, then press the **OK** button.
The selected tracks are played automatically.

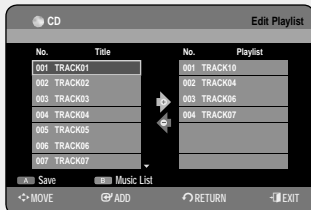

Delete the Playlist

1. Press the **RED(A)** button during the Music List playback.
2. Press the **▲▼** buttons to select **Go To Playlist**, then press the **OK** or **▶** button.
3. Press the **▲▼** buttons to select the Playlist you want to delete.
4. Press the **RED(A)** button.
5. Press the **◀▶** buttons to select **Yes**, then press the **OK** button. The selected Playlist is deleted.

Go To Edit Playlist

1. Press the **RED(A)** button during the Music List playback.
2. Press the **▲▼** buttons to select **Go To Playlist**, then press the **OK** or **▶** button.
3. Press the **▲▼** buttons to select the Playlist you want to edit.
4. Press the **GREEN(B)** button in playlist mode.
5. Press the **▲▼** buttons to select tracks in the order in which you want them to play, then press the **OK** button.
 - If you playlisted a wrong track, press the **▶▲▼** buttons to select the wrong track, then press the **OK** button.
6. To store the Playlist, press the **RED(A)** button. Playlist will be edited.

Go To Music List

1. Press the **BLUE(D)** button during the Playlist playback. The Music List will be displayed.

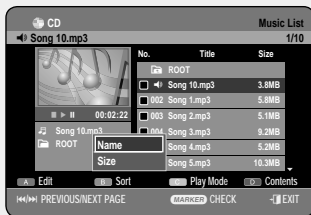

Using the Sort

When you need to change the Sort order of Music List, you can change it simply.

1. While the list menu is displayed, press the **GREEN(B)** button to select **Sort**.
2. Press the **▲▼** buttons to select the desired item, then press the **OK** or **▶** button.
 - **Name** : In alphabetical order
 - **Size** : In order of audio file size..



- Audio CD(CD-DA) is not available.
- You can sort by Name, Length. Sorted list will be resorted in copied order upon reentering Music List.

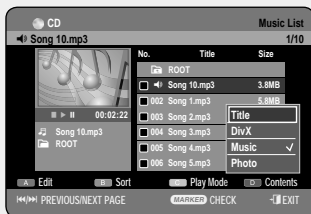

Select Contents

1. Press the **BLUE(D)** button to select **Contents**.
2. Press the **▲▼** buttons to select the contents you want to move, then Press the **OK** or **▶** button.



- This function is possible only when the disc contains the selected contents.
- Audio CD(CD-DA) is not available.

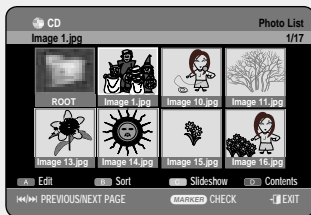

Viewing a Picture



1. Insert a JPEG disc into the disc tray.
 - The menu is displayed
2. Press the ▲▼ buttons to select **Library**, then press the **OK** or ► button.
3. Press the ▲▼ buttons to select **Photo**, then press the **OK** or ► button.
 - To see the next 8 pictures, press the **SKIP** (⊕) button.
 - To see the previous 8 pictures, press the **SKIP** (⊖) button.
4. Press the ▲▼◀▶ buttons to select a desired picture, then press the **OK** button.

Slide Show

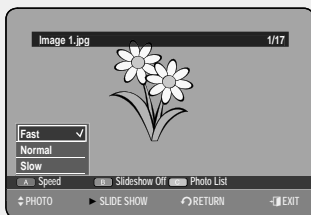
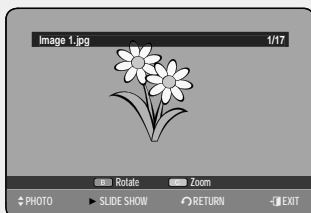

5. Press the **PLAY** (▶) button.
 - Once in the Photo List, you can also operate slideshow in by pressing the **YELLOW(C)** button.
6. Press the **RED(A)** button to select **Speed**.
7. Press the ▲▼ buttons to select the slideshow speed, then press the **OK** or ► button.
 - The slideshow starts and plays at the selected speed.
 - You can go to **Photo List** by pressing **YELLOW(C)** button.

◆ To stop the Slide Show

Press the **GREEN(B)**, **STOP** (⏹) or **RETURN** button.

Rotate

To setup, follow steps 1 to 4.

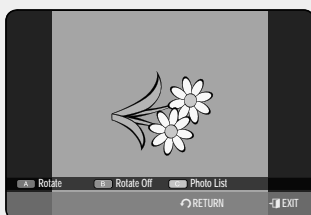
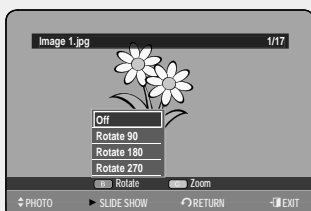

- 5¹. Press the **GREEN(B)** button to select **Rotate**.
6. Press the ▲▼ buttons to select the rotate angle, then press the **OK** or ► button.
 - Once you select a rotate angle, you can change it by pressing the **RED(A)** button.
 - You can go to **Photo List** by pressing **YELLOW(C)** button.

◆ To stop the Rotate

Press the **GREEN(B)**, **STOP** (⏹) or **RETURN** button.

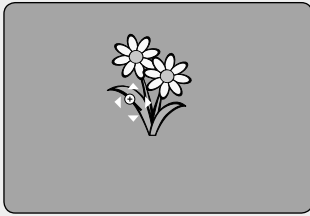

Zoom

To setup, follow steps 1 to 4 in page 56.

- 5¹. Press the **YELLOW(C)** button to select **Zoom**.
6. Each time the **OK** button is pressed, the picture is enlarged up to 4x (four times the normal size).

→ X2 → X4 → X2 → Normal →

- You can go to **Photo List** by pressing **YELLOW(C)** button.

◆ To stop the Zoom

Press the **GREEN(B)**, **STOP(⊙)** or **RETURN** button.

Go To Photo List

To setup, follow steps 1 to 4 in page 56.

- 5¹. Press the **RETURN** button to go to **Photo List**.

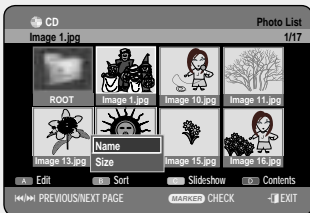

Using the Sort

When you need to change the Sort order of Photo List, you can change it simply.

1. While the list menu is displayed, press the **GREEN(B)** button to select **Sort**.
2. Press the **▲▼** buttons to select the desired item, then press the **OK** or **▶** button.
 - **Name** : In alphabetical order
 - **Size** : In order of photo file size.



- You can sort by Name, Size. Sorted list will be resorted in copied order upon reentering Photo List.

Select Contents

To setup, follow steps 1 to 3 in page 56.

1. Press the **BLUE(D)** button to select **Contents**.
2. Press the **▲▼** buttons to select the contents you want to move, then Press the **OK** or **▶** button.



- This function is possible only when the disc contains the selected contents.

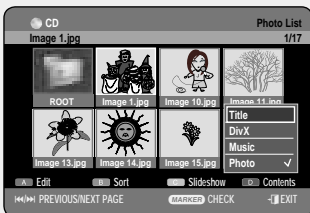

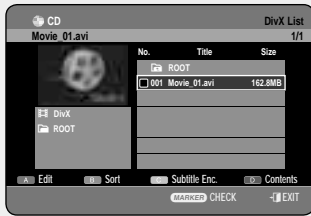

Playing a DivX

Using the MENU button

1. Insert a DivX disc into the disc tray.
 - The menu is displayed
2. Press the ▲▼ buttons to select **Library**, then press the **OK** or ► button.
3. Press the ▲▼ buttons to select **DivX**, then press the **OK** or ► button.
4. Press the ▲▼ buttons to select the avi file (DivX), then press the **OK** or **PLAY** (⏪) button.
5. When DivX file is played, you can use following functions. Pressing the **STOP** (⏹) button once during playback will display the file list, pressing the button again will exit the menu screen.

DivX Function Description

Function	Description
Skip	During play, press the SKIP (⏮⏭) buttons, it moves forward or backward 5 minutes.
Search	During play, press the SEARCH (⏪⏩) buttons and press again to search at a faster speed. (X 2, X 4, X 8)
Slow Motion Play	In pause mode (⏸), press the SEARCH (⏪) button on the remote control. (1/2, 1/4, 1/8) Reverse Slow Motion Play is not available.
Step Motion Play	In pause mode (⏸), press the SKIP (⏮) button on the remote control in the still mode. Reverse Step Motion Play is not available.



- This unit can play the following video compression formats,
 - DivX Video (Codec) Format : DivX 3.11 DivX 4.x DivX 5.x (without QPEL and GMC)
 - DivX Audio (Codec) Format : MP3, MPEG1 Audio Layer 2, LPCM, AC3
- Supported subtitle file formats: .smi, .srt, .sub, .psb, .txt, .ass (The subtitle file should have exactly the same name to corresponding DivX file name)
- Some DivX files created on a personal computer may not be play back. That is why Codec Type, Version and Higher resolution over specification are not supported.
- You cannot play back the disc that is larger than a 720 x 576 pixel resolution.

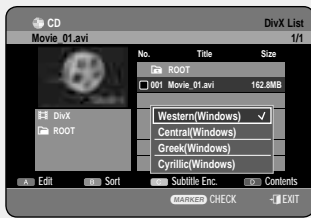

DivX Subtitle Encoding

1. Press the **YELLOW(C)** button in the file list.
2. Press the **▲▼** buttons to select a supported DivX subtitle language by region, then press the **OK** button.

Western	Afrikaans, Basque, Catalan, Danish, Dutch, English, Faeroese, Finnish, French, German, Icelandic, Indonesian, Italian, Malay, Norwegian, Portuguese, Spanish, Swahili, Swedish
Central	English, Albanian, Croatian, Czech, Hungarian, Polish, Romanian, Serbian(Latin), Slovak, Slovenian
Greek	English, Greek
Cyrillic	English, Azeri, Belarusian, Bulgarian, Kazakh, Macedonian, Russian, Serbian, Tatar, Ukrainian, Uzbek

- If the subtitle language is displayed in broken fonts, change DivX Subtitle to the appropriate region. If it still does not work, the format is not supported.

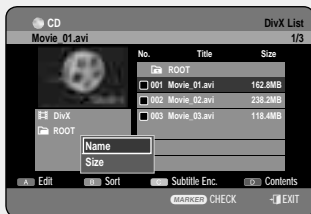

Using the Sort

When you need to change the Sort order of DivX List, you can change it simply.

1. While the list menu is displayed, press the **GREEN(B)** button to select **Sort**.
2. Press the **▲▼** buttons to select the desired item, then press the **OK** or **▶** button.
 - **Name** : In alphabetical order
 - **Size** : In order of DivX file size.

- You can sort by Name, Size. Sorted list will be resorted in copied order upon reentering DivX List.

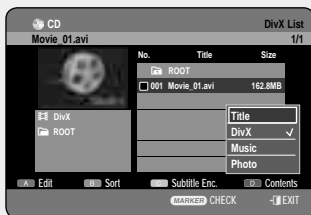

Select Contents

1. Press the **BLUE(D)** button to select **Contents**.
2. Press the **▲▼** buttons to select the contents you want to move, then Press the **OK** or **▶** button.

- This function is possible only when the disc contains the selected contents.



Recording

This section shows various HDD & DVD Recording methods.

This unit can record on various types of discs.

Before recording, read the following instructions and select the disc type according to your preference.

Recordable Discs

This HDD & DVD RECORDER can record on the following discs.

• DVD-HR757

HDD	DVD-RAM	DVD-RW	DVD-R	DVD±RW	DVD±R

- DVD-RAMs and DVD±RWs are rewritable.
- DVD±Rs are non-rewritable.

Compatibility between Samsung and Other Company's Recorder

Disc Types	Recording format	Recording Device	Finalising	Additional Recording in Samsung Recorder
DVD-RAM	VR Mode	Samsung	X	Recordable
		Other Company	X	Recordable
DVD-RW	VR Mode	Samsung	finalised	Not recordable
			not finalised	Recordable
		Other Company	finalised	Not recordable
			not finalised	Recordable
	V Mode	Samsung	finalised	Not recordable
			not finalised	Recordable
Other Company	finalised	Not recordable		
	not finalised	Not recordable		
DVD-R	V Mode	Samsung	finalised	Not recordable
			not finalised	Recordable
		Other Company	finalised	Not recordable
			not finalised	Not recordable
DVD±RW	-	Samsung	X	Not recordable in some cases
		Other Company	X	Not recordable in some cases
DVD±R	-	Samsung	finalised	Not recordable
			not finalised	Not recordable in some cases
		Other Company	finalised	Not recordable
			not finalised	Not recordable in some cases



- Finalise
 - This closes the DVD-RW/±R so no additional recording can be done.
- Unfinalise
 - This allows additional recording on a DVD-RW disc originally recorded on the HDD & DVD RECORDER.
 - A DVD-RW disc that has been recorded by DAO(Disc At Once) in a PC cannot be unfinalised.
 - A DVD-RW disc that has been recorded in Video Mode of a different maker's recorder cannot be unfinalised.
 - A DVD±R disc cannot be unfinalised.

<DVD+RW>

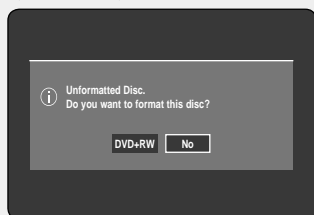

<DVD-RW>

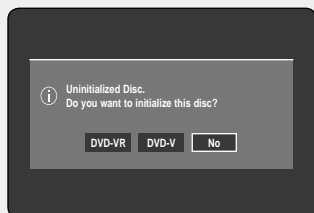

Recording Formats

When you insert an unused disc, the following message appears. Since available functions differ depending on the disc type, select a disc that best fits your preferences.

DVD-RAM/DVD+R: Formatting will be started automatically.

DVD+RW: Use after formatting the disc.

DVD-RW: Use after initializing the disc.

If you want to change the VR or V mode, refer to Formatting a Disc on page 97.

DVD-R: Formatting disc is unnecessary and only V Mode Recording is supported.

DVD-RAM/-RW(VR mode)

- This mode allows multiple editing functions (such as deletion of the whole title, partial deletion of a title, etc.).
- Various editing options using a created Playlist.

DVD-RW(V mode)/-R

- Chapters will be created automatically when you finalise recording on DVD-RW/-R discs in V mode.
The chapter's length (interval between chapters) varies according to the recording mode.
- Simple editing (erasing titles/changing title name).

DVD+RW

- With DVD+RW discs, there is no difference between DVD-Video format(Video mode) or DVD-Video Recording format(VR mode).

Recording Mode

Select one of four recording modes by pressing the REC MODE button repeatedly while the unit is in Stop mode for the desired recording time and picture quality. In general, picture quality improves as the recording time decreases. In FR mode, the most suitable record mode is adjusted automatically, according to remaining time on the disc and length of the timer recording. This function is selected only one mode in XP, SP, LP and EP modes and you can use this mode for timer recording.

• DVD-HR757

Recording Mode	Recording Times	
	HDD (320GB)	DVD-RAM/±RW/±R
XP (high quality mode)	Approx. 83 hours	Approx. 1 hour about 8.5 Mbps
SP (standard quality mode)	Approx. 137 hours	Approx. 2 hours about 4.5 Mbps
LP (long recording mode)	Approx. 274 hours	Approx. 4 hours about 2 Mbps
EP (extended mode)	Approx. 411 hours	Approx. 6 hours/ about 1.6 Mbps
	Approx. 434 hours	Approx. 8 hours/ about 1.2 Mbps



- Recording time may vary according to specific conditions.
- 1GB = 1,000,000,000 bytes; actual formatted capacity may be less as the internal firmware uses a portion of the memory.
- The dual layer DVD±Rs have approximately double the capacity of single layer DVD±Rs. (See page 40)

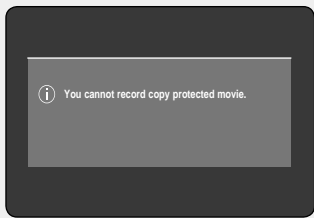

Unrecordable pictures

Video with copy protection cannot be recorded on this HDD & DVD RECORDER.

When the HDD & DVD RECORDER receives a copy-guard signal while recording, recording stops and the following message appears on the screen.

Concerning Copy Control Signals

TV broadcasts that contain copy control signals may have one of the following three signal types, Copy-Free, Copy-Once and Copy-Never. If you want to record a copy-once type programme, use DVD-RW with CPRM in VR Mode and DVD-RAM.

Signal type Media	Copy-Free	Copy-Once	Copy-Never
DVD-RW(Ver.1.1)	O	–	–
DVD-RW(Ver.1.1) with CPRM			
VR mode	O	O*	–
V mode	O		–
DVD-R	O		–
DVD-RAM(Ver. 2.0)	O	O*	–
DVD+RW	O	–	–
DVD+R	O	–	–

Once “Copy Once” has been recorded, recording cannot be done anymore.

◆ Content Protection for Recordable Media (CPRM)

CPRM is a mechanism that ties a recording to the media on which it is recorded. It is supported by some HDD & DVD RECORDERS, but not by many DVD players. Each blank recordable DVD has a unique 64-bit media ID etched in the BCA. When protected content is recorded onto the disc, it can be encrypted with a 56-bit C2 (Cryptomeria) cipher derived from the media ID.

During playback, the ID is read from the BCA and used to generate a key to decrypt the contents of the disc. If the contents of the disc are copied to other media, the ID will be absent or wrong and the data will not be decryptable.

Recording immediately



Before you start

1. Check that the disc has enough available space for the recording.
2. Press the **HDD** or **DVD** button.
If you select DVD, Press the **OPEN/CLOSE** button and place a recordable disc on the disc tray.
Press the **OPEN/CLOSE** button to close the disc tray.
Wait until **LOAD** disappears from the front panel display.



Recording the current TV programme you are watching

1. Press the **PROG** (☺ ☹) or number buttons to select the current programme you want to record.
2. Press the **REC MODE** button repeatedly, (or press the **REC MODE** button and then press the **▲ ▼** buttons) to select the recording speed(quality).

→ SP → LP → EP → XP →

3. Press the **REC** button.
Information concerning the channel is displayed on the screen, then recording begins.
Icon(☺) is displayed on the front panel.

Recording from external equipment you are watching

1. Press the **INPUT SEL.** button to select the input source according to the connection you made.
The front panel display changes in the following sequence:

→ PR Number → AV1 → AV2 → AV3 → DV →

If you connect a digital camcorder, press the **INPUT SEL.** button to select **DV**. (See page 66)

2. Press the **REC MODE** button repeatedly, (or press the **REC MODE** button, then press the **▲ ▼** buttons) to select the recording speed (quality).

→ SP → LP → EP → XP →

3. Press the **REC** button.

Information concerning the external input mode is displayed on the screen, then recording begins. Icon(⊙) is displayed on the front panel.

To pause recording

- Press the **REC PAUSE** button to pause a recording in progress.
- Press the **REC PAUSE** button again during pause to resume recording.
- You can switch channels by pressing the **PROG** (⏪ ⏩) buttons while recording pauses.

To stop recording

Press the **STOP** (⊛) button to stop or finish a recording in progress.

- When using DVD-RAM/±RW/±R discs, the message “Updating the information of disc. Please wait for a moment” is displayed.



- You can not change the recording mode while recording.
- Recording will stop automatically if there is no free space left for recording.
- Up to 99 titles can be recorded onto a DVD-RAM/-RW/-R disc, and up to 48 titles onto a DVD+RW/+R disc.
- Up to 999 titles can be registered on the HDD.
- HDD recording is available for up to 24 hours, and when recording for 24 hours, 3 titles will be recorded with each being 8 hours in length.
- Recording will stop automatically if a copy protected image is selected.
- DVD-RAM/±RW discs must be formatted before starting to record. Most new discs are sold unformatted.
- Do not use DVD-R authoring discs with this unit.



Copying from a Camcorder



You may control the Camcorder using the IEEE1394 (DV) interface.

1. Connect the DV output jack of your camcorder to the DV input jack on the front of your HDD & DVD RECORDER using a DV cable.
2. Press the **HDD** or **DVD** button.
If you select DVD, press the **OPEN/CLOSE** button and place a recordable disc on the disc tray. Press the **OPEN/CLOSE** button to close the disc tray. Wait until **LOAD** disappears from the front panel display.
3. Press the **REC MODE** button repeatedly to select the recording speed(quality).

→ SP → LP → EP → XP →

4. Press the **INPUT SEL.** button to select **DV**.
If the input is set to DV, a playback/record menu that enables camcorder control appears on the top of the screen.
5. Select the Play (▶) icon on the upper part of the screen to playback the camcorder and find the starting position to copy.
6. To start recording, use the ◀▶ buttons to select Record (●) icon in the top side of the screen, then press the **OK** button.
You can press the **REC** button of the remote control to start recording.

To stop recording

Press the **STOP** (⏏) button to stop or finish a recording in progress.

- When using DVD-RAM/±RW/±R discs, the message "Updating the information of disc. Please wait for a moment" is displayed.



- To display playback related icons on the screen, press any direction button on the remote control.



Making a One Touch Recording (OTR)



You can set the HDD & DVD RECORDER to record in 30-minute increments up to 8 hours by pressing the REC button.

1. Press the **HDD** or **DVD** button.
If you select DVD, press the **OPEN/CLOSE** button and place a recordable disc on the disc tray. Press the **OPEN/CLOSE** button to close the disc tray. Wait until **LOAD** disappears from the front panel display.
2. Press the **PROG** (⏮ ⏭) or number buttons to select the programme to record. If you want to record through a connected external component, press the **INPUT SEL.** button to select an appropriate external input (AV1, AV2, AV3, DV or PR01).
3. Press the **REC** button to start recording.
4. Press the **REC** button repeatedly to adjust the desired recording time.

→ 0:30 → 1:00 → ... 8:00 → Off



- The timer counter decreases by the minute from 8:00 to 0:00, then the HDD & DVD RECORDER stops recording.

To stop recording

Press the **STOP** (⏹) button. The message “Do you want to stop recording?” is displayed.

- Press the ◀▶ buttons to select **Yes**, then press the **OK** button.
- Or press the **STOP** (⏹) button again.

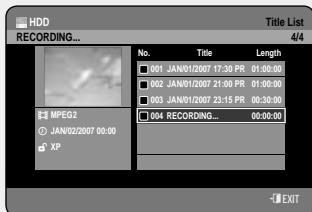

Simultaneous Recording and Playback



You can play back from the beginning of the programme you are currently recording.

You can watch the previous title list while recording a programme.

Using the PLAY (⏮) button

1. With the unit in recording mode, press the **PLAY** (⏮) button. It plays back the title that you are currently recording from the beginning. Playback is not available for 10 seconds from the start of recording. You can use the **SKIP** (⏮) (⏭) and other playback-related buttons to view the previous recorded list.

Stopping Playback / Recording

1. Press the **STOP** (⏹) button. Playback screen disappears and the recording in progress screen appears.
2. Pressing the **STOP** (⏹) button once more will stop the recording.



Using the TITLE LIST button

1. With the unit in recording mode, press the **TITLE LIST** button. The above operation is possible from approx.10 seconds or more after recording starts. Press the **▲▼/SKIP** (⏮) (⏭) buttons to select the recording title list.
2. Press the **OK** or **PLAY** (⏮) button. It plays back the title that you are currently recording from the beginning.



Using the MENU button

1. With the unit in recording mode, press the **MENU** button.
2. Press the **▲▼** buttons to select **Title**, then press the **OK** button. Title List screen is displayed.
3. Press the **▲▼/SKIP** (⏮) (⏭) buttons to select the recording title list, then press the **OK** or **▶** button. It plays back the title that you are currently recording from the beginning.

Stopping Playback / Recording

1. Press the **STOP** (⏹) button once, playback screen disappears and the Title List screen appears.
2. Pressing the **MENU** (MENU) button again, the recording in progress screen appears.
3. Pressing the **STOP** (⏹) button once more will stop the recording.



- No sound is heard during search mode.
- DVD disc or HDD playback is available during HDD recording. However, JPEG, MP3, and DivX files in the disc cannot be played back.
- HDD playback is available during DVD recording. However, JPEG and MP3 files in the HDD cannot be played back.



Time Shift function as a live signal



*This function replays recordings as a live signal. If you are interrupted while watching a TV programme, simply press the **TIME SHIFT** button, and the **HDD & DVD RECORDER** immediately starts recording the programme.*

1. Press the **TIME SHIFT** button on the remote control. The Time Shift menu is displayed.
2. Press the **▲▼** button to select **On**, then press the **OK** button.

Using the Time Shift function

1. While watching the currently broadcasting programme, press the **PLAY/PAUSE** (⏮) button. The programme on TV is set in pause mode and the Time Shift Bar is displayed.
2. Press the **PLAY/PAUSE** (⏭) button again to resume watching the programme.

◆ Time Shift Screen Elements

1. Displays the current media.
2. Displays the current status.
3. Watching Point.
4. Current play time.
5. Live Point.
6. Live Time.
7. Time Shift Time Bar

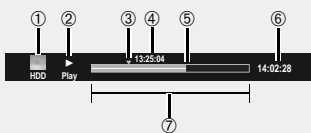
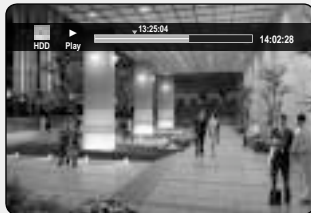

Buttons on the Remote Control used for Time Shift function

1. **PLAY/PAUSE** (⏮) button : Pause live TV and resumes playback.
2. **SEARCH** (⏮) (⏭) buttons : Fast play (X 2, X 4, X 8, X 16, X 32, X 128)
3. **SKIP** (⏮) button, **STOP** (⏹) button : Switches to live TV.
4. **SKIP** (⏮) button : Returns to the point where Time Shift begins.



- The Time Shift is available only when HDD mode is selected.
- You can use this function for up to maximum two hours.
- You can only play the contents by using the menu when the Time Shift is set to **On**.

Making a Timer Recording



1. Check the antenna cable is connected.
2. Check the remaining time of the disc.
3. Check the date and time are correct.

Make sure the Clock (Setup-Clock Set) must be set before you proceed with a timer recording. (See page 27)

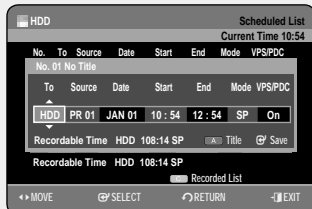
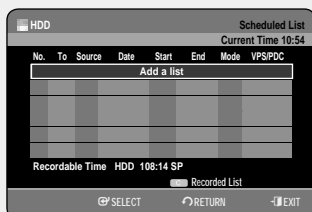

Using the TIMER button

1. With the unit in Stop mode/Playback mode, press the **TIMER** button.
2. Press the **OK** or **▶** button to select **Scheduled List**.
3. Press the **OK** button to select **Add a list**.
4. Set timer recording option.
 - Fill the input items using the **▲▼◀▶** buttons and number buttons.
 - ◀▶ : Moves to the previous/next item.
 - ▲▼, 0~9 : Sets a value.
 - **To** : Select the media to record HDD or DVD.
 - **Source** : The video input source (AV1, AV2 or AV3), or the broadcasting channel you want to make a timer recording from.
 - **Date** : Timer Recording allows setting the recording time within one month period. Set the recording day. (month/day)

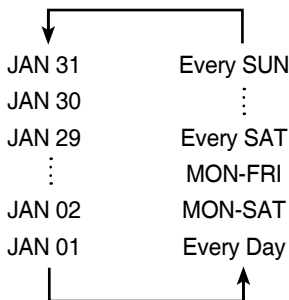

- **Start/End Time** : Start and end time of the timer recording.
- **Mode (Recording Mode)** :
 - FR (Flexible Recording) : Select when you want to set video quality automatically. In FR mode, the most suitable record mode is adjusted automatically, according to remaining time on the disc and length of the timer recording. This function is selected only one mode in XP, SP, LP and EP modes.
 - XP (high quality) : Select when video quality is important.
 - SP (standard quality) : Select to record in standard quality.
 - LP (low quality) : Select when a long recording time is required.
 - EP (extended) : Select when a longer recording time is required.
 - The dual layer DVD±Rs have approximately double the capacity of single layer DVD±Rs. (See page 40)



- When you are recording at EP mode on a DVD-RW(V mode)/-R disc, it may not record the full 6 or 8 hours because the unit uses the VBR(Variable Bit Rate) ENCODING system. For example, if you record a programme with a lot of action, it uses a higher bit rate which in turn consumes more disc memory.

- **VPS/PDC** : VPS(Video Programme System) or PDC(Programme Delivery Control) function.
 - If you set this function on, you can control the starting and ending time of recording by special signal included in the broadcasting signal. If a TV programme is shortened or starts earlier or later than scheduled, this function synchronizes the starting and ending time of recording with the actual broadcasting time automatically.
 - Set up the start-time EXACTLY according to the published TV schedule. Otherwise the timer recording will not operate.
 - Do not select PDC or VPS unless you are sure the programme you wish to record is broadcast with PDC or VPS.
- **TITLE** : To label the title name, press the **RED(A)** button. Title renaming screen appears. Follow steps 4 and 5 of "Renaming (Labeling) a Title" on page 77.

5. After selecting the set up value for each mode, press the **OK** button to select **Save**.

-  will appear on the front panel. It means that a timer recording is registered.

If the timer settings overlap;

The programmes are recorded in order of priority. After recording of the first programme is complete, the second programme starts being recorded.

To exit without saving the current setting

Press the **EXIT** () button.

To return to the previous menu

Press the **RETURN** button if you don't want to set a timer recording.

6. When you want to recording on DVD-RAM/±RW/±R, you must insert the disc.
7. Turn the power off to finish the Timer Recording setting. Timer Recording will not work when the power is on.



- The timer recording time may differ from the set time depending on disc status and overall timer recording status (for example, recording times overlapping, or when the previous recording ends within 2 minutes before the start time of the next recording.)
- You can make the Timer Recording up to 12 programmes.
- If HDD disk has no available recording space,  blinks. It means that HDD disk has no space to record.
- If you have set the Timer Recording using VPS/PDC, the fan can still operate and make a noise when the power is off.

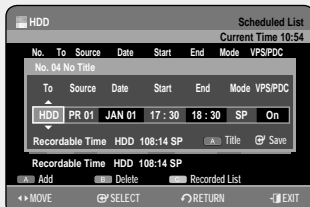
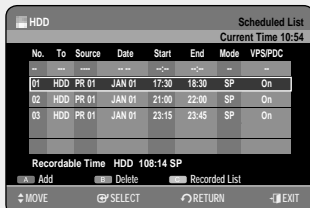
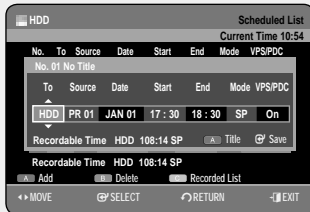
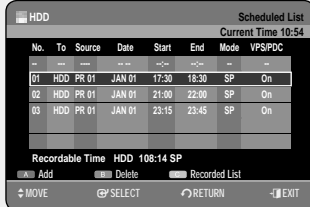

Editing the Scheduled List

Follow these directions to edit the Scheduled List.

Using the TIMER button

1. With the unit in Stop mode/Playback mode, press the **TIMER** button.
2. Press the **OK** or **▶** button to select **Scheduled List**.
3. Press the **▲▼** buttons to select the number of the Scheduled List you want to edit, then press the **OK** button.
 - Edit the items you want to modify. See the “Making a Timer Recording” section for more information on Timer Recording Input items. (See pages 70~71)
4. Press the **OK** button to confirm the edited setting.
5. Press the **EXIT** (⏻) button after finishing the operation. The Scheduled List screen will disappear.

Adding a Scheduled List

Follow these directions to add an entry from the Scheduled List.

Using the TIMER button

1. With the unit in Stop mode/Playback mode, press the **TIMER** button.
2. Press the **OK** or **▶** button to select **Scheduled List**.
3. Press the **▲▼** buttons to select the number of the Scheduled List, then press the **RED(A)** button.
 - Set the items you want to add. See the “Making a Timer Recording” section for more information on Timer Recording Input items. (See pages 70~71)
4. Press the **OK** button to confirm the added setting.
5. Press the **EXIT** (⏻) button after finishing the operation. The Scheduled List screen will disappear.

Deleting a Scheduled List



Follow these directions to delete an entry from the Scheduled List.

Using the TIMER button

1. With the unit in Stop mode/Playback mode, press the **TIMER** button.
2. Press the **OK** or **▶** button to select **Scheduled List**.
3. Press the **▲▼** buttons to select the number of the Scheduled List you want to delete, and then press the **GREEN(B)** button.
 - You will be prompted with the delete confirm message such as "Do you want to delete?".
4. Press the **◀▶** buttons to select **Yes**, then press the **OK** button.
 - The selected entry will be deleted from the list.
5. Press the **EXIT** (**⏻**) button after finishing the operation. The Scheduled List screen will disappear.

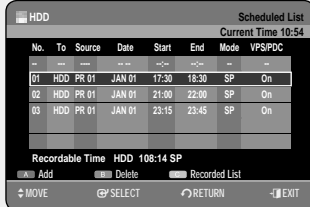
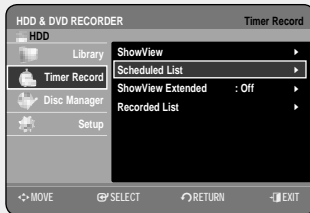

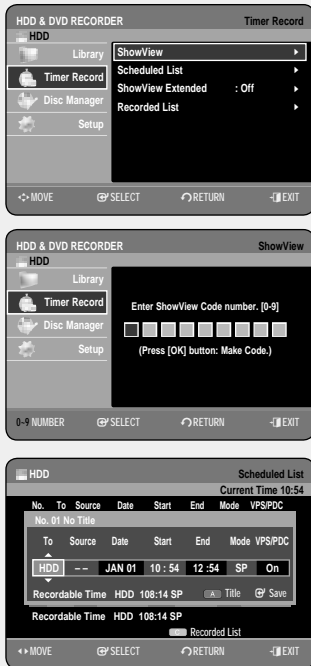

Using the ShowView Feature



Before presetting your HDD & DVD RECORDER.

- Switch on both the television and your HDD & DVD RECORDER.
- Check that the date and time are correct.

Up to twelve programmes can be preset

1. With the unit in Stop mode, press the **MENU** button.
2. Press the **▲▼** buttons to select **Timer Record**, then press the **OK** or **▶** button.
3. Press the **▲▼** buttons to select **ShowView**, then press the **OK** or **▶** button.
 - A message is displayed to allow you to enter the ShowView code.
4. Press the number buttons to enter the code of the programme that you want to record in your television magazine.
 - If you want to correct the ShowView code that you are entering:
 - Press the **◀** button until the digit to be corrected is cleared.
 - Enter the correct digit.
5. Press the **OK** button.
 - The information concerning the programme is displayed.
 - When using the ShowView function for the first time with stored stations, the programme number flashes. This one time, you must enter the PR number manually by pressing the **▲▼** buttons.
6. Press the **RED(A)** button if you do not want to use the default title name. The rename screen is displayed. Follow steps 4 and 5 of "**Renaming (Labeling) a Title**" on page 77.
7. If the programme and times are correct, press the **OK** button.
8. Turn the power off by pressing the **STANDBY/ON** button to activate the timer recording setting.
 - Refer to pages 73, 75 if you want to
 - Check whether the timer Recording has set correctly or not.
 - Cancel a preset recording.



- The numbers next to each TV programme listing in the magazines or newspapers are ShowView code numbers, which allow you to programme your HDD & DVD RECORDER, instantly with the remote control. Enter the ShowView code for the programme you wish to record.
- ShowView is a trademark of Gemstar Development Corporation. The ShowView system is manufactured under licence from Gemstar Development Corporation.

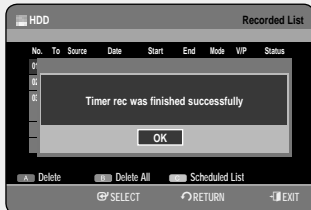
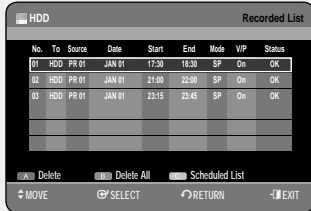
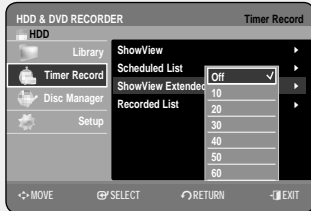

ShowView Extended

To prevent delays or overruns the HDD & DVD RECORDER has a function called ShowView Extended allowing you to extended the recording time by up to 60 minutes.

• Only use if PDC is not available or set to OFF.

1. With the unit in Stop mode, press the **MENU** button.
2. Press the **▲▼** buttons to select **Timer Record**, then press the **OK** or **▶** button.
3. Press the **▲▼** buttons to select **ShowView Extended**, then press the **OK** or **▶** button.
4. Press the **▲▼** buttons to select the ShowView Extended time, then the press **OK** or **▶** button.
5. Press the **EXIT** (⏻) button to exit the menu.

Go To Recorded List



You can confirm the performance results of title lists that have passed the reserved recording time.

Using the TIMER button

1. With the unit in Stop mode/Playback mode, press the **TIMER** button.
2. Press the **▲▼** button to select **Recorded List**, then press the **OK** or **▶** button.
3. Press the **EXIT** (⏻) button after finishing the operation. The Recorded List screen will disappear.

Information about Recorded List

Informs whether the selected Recorded List performed a Timer Recording successfully.

- 3¹. Press the **▲▼** buttons to select the number of the **Recorded List**, then press the **OK** button.



Delete Recorded List

Deletes a Recorded List individually.

- 3⁻¹. Press the ▲▼ buttons to select the number of the **Recorded List** you want to delete, and then press the **RED(A)** button.
4. Press the ◀▶ buttons to select **Yes**, then press the **OK** button.



Clear Recorded List

Clears all Recorded List at once.

- 3⁻¹. Press the **GREEN(B)** button.
4. Press the ◀▶ buttons to select **Yes**, then press the **OK** button.

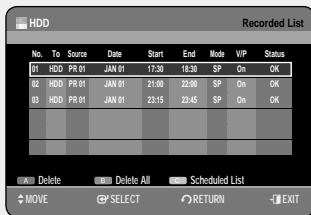

Go to Scheduled List

Switches directly from the Recorded List to the Scheduled List.

- 3⁻¹. Press the **YELLOW(C)** button.

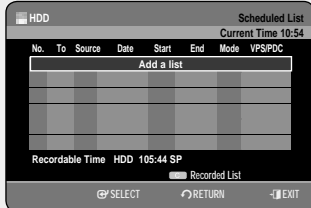



Editing

This section introduces basic functions of editing and explains both edit functions for the recording on a disc and edit functions for the entire disc.

Recording or editing might not be completed if an error, such as a sudden power failure occurs.

Please be aware that a material that has been damaged is unable to be retrieved to its original content.

Basic Editing (Title List)

Playing the Title



Follow these instructions to play back a scene from the Title List.

Using the TITLE LIST button

1. With the unit in Stop mode/Playback mode, press the **TITLE LIST** button.
2. Press the **▲▼** buttons to select an entry you want to play from Title List, then press the **OK** or **PLAY** (▶) button.
The selected entry (title) will be played back.
3. To stop title play, press the **STOP** (⏻) button.
The screen returns to the Title List screen.



Renaming (Labeling) a Title



Follow these instructions to rename a title list entry, i.e., to edit the title of a recorded programme.

Using the TITLE LIST button

1. With the unit in Stop mode/Playback mode, press the **TITLE LIST** button.
2. Press the **▲▼** buttons to select an entry you want to rename from the Title List, then press the **RED(A)** button.
3. Press the **▲▼** buttons to select **Rename**, then press the **OK** or **▶** button.
The Rename screen is displayed.
4. Select the desired characters using the **▲▼◀▶** buttons, press the **OK** button.
 - **Back Space (RED(A) button)** : Deletes and moves the cursor backwards by one position.



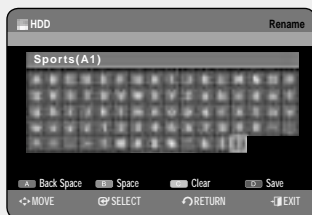

- **Space (GREEN(B) button)** : Enters a blank and moves the cursor one forward (to the right).
- **Clear (YELLOW(C) button)** : Deletes all the character inputs.
- **Save (BLUE(D) button)** : Registers the character inputs.

5. Press the **BLUE(D)** button to select **Save**.
The changed title name is displayed on the title item of the selected entry.

Locking (Protecting) a Title



Follow these instructions to lock an entry to protect it from accidental deletion.

Using the TITLE LIST button



1. With the unit in Stop mode/Playback mode, press the **TITLE LIST** button.
2. Press the **▲▼** buttons to select an entry you want to protect from the Title List, then press the **MARKER** button until a checkmark appears. Repeat this step to select an additional title you want to protect.
 - If you don't want to protect a certain one of the checked entries, simply select that entry and press the **MARKER** to deselect it until a checkmark disappears.
3. Press the **RED(A)** button to select **Edit**.
Edit menu is displayed.
4. Press the **▲▼** buttons to select **Protection**, then press the **OK** or **▶** button.
5. Press the **◀▶** buttons to select **On**, then press the **OK** button. The key icon on the information window for the selected entry changes to the locked status. (🔒 → 🔒)
6. If you want to cancel the Protection, select **Off** in step 5 and press the **OK** button. The key icon changes to the unlocked status. (🔒 → 🔓)

- If you select "Select All" in the Edit menu, all title will be checked.

Deleting a Title



Follow these instructions to delete an entry from the Title List.

Using the TITLE LIST button

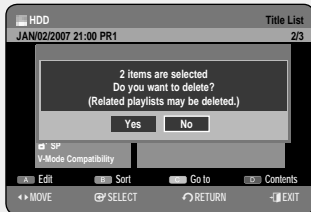
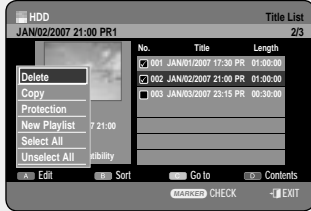

1. With the unit in Stop mode/Playback mode, press the **TITLE LIST** button.
2. Press the **▲▼** buttons to select an entry you want to delete in the Title List, then press the **MARKER** button until a checkmark appears. Repeat this step to select an additional title you want to delete.
 - If you don't want to delete a certain one of the checked entries, simply select that entry and press the **MARKER** to deselect it until a checkmark disappears.
3. Press the **RED(A)** button to select **Edit**. Edit menu is displayed.
4. Press the **▲▼** buttons to select **Delete**, then press the **OK** or **▶** button.
 - The message may be different depending on the type of disc. You will be prompted with the confirmation message.
HDD, DVD-RAM(VR mode), DVD-RW(VR mode): If a Playlist is present, the message "Do you want to delete? (Related playlists may be deleted.)" is displayed.
DVD-RW(V mode)/+RW/±R: If a Playlist is not present, the message "Do you want to delete?" is displayed.
5. Press the **◀▶** buttons to select **Yes**, then press the **OK** button.



- You cannot delete a protected entry. If you want to delete a protected entry, select "Off" in the Title Protection menu. (See page 78)
- When the Disc Protection has been set to Protected, you cannot delete titles. (See page 95)
- Once an entry is deleted from the Title List it cannot be recovered.
- Once DVD-RW/±R is finalised, it cannot be deleted.
- With DVD±R, titles are only deleted from the menu, however, the Title remains physically on the disc.
- If you select "Select All" in the Edit menu, all title will be checked.

Splitting a Section of a Title (Split)



Follow these instructions to split a section of a Title List entry into two titles.

Using the TITLE LIST button

1. With the unit in Stop mode/Playback mode, press the **TITLE LIST** button.
2. Press the **▲▼** buttons to select an entry you want to Split from the Title List, then press the **RED(A)** button.
The Edit menu is displayed.
3. Press the **▲▼** buttons to select **Split**, then press the **OK** or **▶** button.
4. Using the playback-related buttons (**PLAY (▶)**, **SEARCH (◀▶)**), move to a point for splitting and press the **OK** button.
If it is not the point where you want to split, press the **RETURN** button to cancel the selection. Using the playback-related buttons, move to a point to split and press the **OK** button.
 - ① First split interval
 - ② Current playtime
 - ③ Start time of the second split and its screen
5. Press the **OK** button to select **Split**.
6. Press the **◀▶** buttons to select **Yes**, then press the **OK** button.
The split title is divided into two, and the following titles will be shifted down by one.

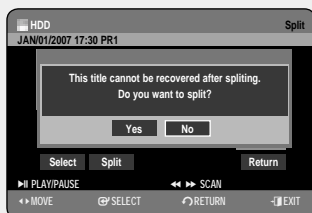
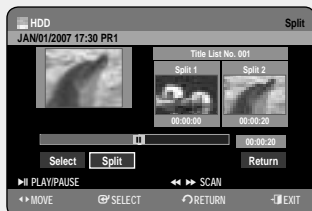
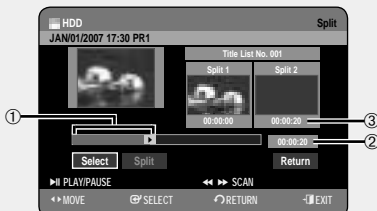
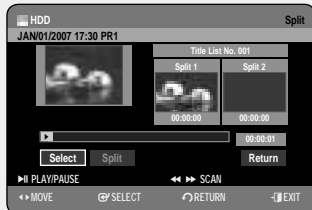

Deleting a Section of a Title (Partial Delete)



(VR mode)

Follow these instructions to delete a section of a Title List entry.

Using the TITLE LIST button

1. With the unit in Stop mode/Playback mode, press the **TITLE LIST** button.
2. Press the **▲▼** buttons to select an entry you want to edit from the Title List, then press the **RED(A)** button. The Edit menu is displayed.
3. Press the **▲▼** buttons to select **Partial Delete**, then press the **OK** or **▶** button.

4. Press the **OK** button at the starting point. The image and starting point time is displayed in the section deletion starting point window.

Partial Delete List Screen Elements

- ① Playback bar
- ② Playtime
- ③ Section deletion starting point window and time
- ④ Section deletion end point window and time
 - Select the start and end points of the section you want to delete using the playback related buttons.
 - Playback related buttons : **(PLAY)** (⏪), **(SEARCH)** (⏩).

5. Press the **OK** button at the end point. The image and end point time is displayed in the Section deletion ending point window.
6. Press the **◀▶** buttons to select **Delete**, then Press the **OK** button.
7. Press the **◀▶** buttons to select **Yes**, then press the **OK** button. The selected section has been deleted.
8. Press the **◀▶** buttons to select **Return**, then press the **OK** button to finish the operation.



- The length of the section to be deleted must be at least 5 seconds long.
- End point cannot be marked earlier than start point
- The section cannot be deleted when it includes a still picture.
- Press the **EXIT** (⏻) button after the operation has finished. The Title List screen will disappear.

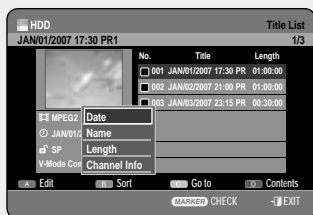

Using the Sort function (Title List)



When you need to change the Sort order of Title List, you can change it simply.

1. While the list menu is displayed, press the **GREEN(B)** button to select **Sort**.
2. Press the **▲▼** buttons to select the desired item, then press the **OK** or **▶** button.
 - **Date** : In order of when the titles were recorded
 - **Name** : In alphabetical order
 - **Length** : In order of recorded title length.
 - **Channel Info** : In order of Channel information.



- You can sort by Date, Name, Length, Channel info. Sorted list will be resorted in copied order upon reentering Title List.

Navigation Menu

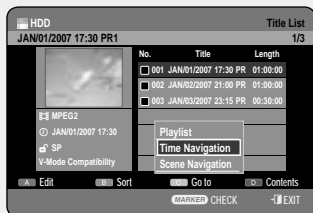

Time Navigation



(VR mode)

Using this function, you can search scene minute-by-minute from the recorded title list.



Using the TITLE LIST button

1. With the unit in Stop mode/Playback mode, press the **TITLE LIST** button.
2. Press the **▲▼** buttons to select an entry you want to play from Title List, then press the **YELLOW(C)** button.
3. Press the **▲▼** buttons to select **Time Navigation**, then press the **OK** or **▶** button.
4. Press the **◀▶** buttons to skip one minute at a time and search the desired scene, then press the **OK** or **PLAY (⏪)** button.



- Cursor does not move if the selected recorded title is shorter than 1 minute.
- The Navigation function may not work on a disc that has not been recorded by this device.
- An edited title may not display the exact search time.

Scene Navigation



If there is a title composed of markers (See page 49), you can search the desired scene using the Scene Navigation.

Using the TITLE LIST button

1. With the unit in Stop mode/Playback mode, press the **TITLE LIST** button.
2. Press the **▲▼** buttons to select an entry you want to play from Title List, then press the **YELLOW(C)** button.
3. Press the **▲▼** buttons to select **Scene Navigation**, then press the **OK** or **▶** button.
4. Press the **▲▼◀▶** buttons to select desired scene, then press the **OK** or **PLAY (⏪)** button.

- Scene Navigation will not operate if a selected title does not have Markers.

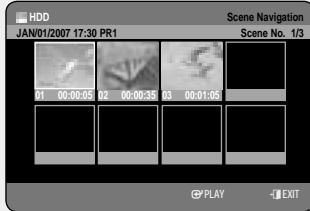

Select Contents



1. Press the **BLUE(D)** button to select **Contents**.
2. Press the **▲▼** buttons to select the contents you want to move, then Press the **OK** or **▶** button.

- This function is possible only when the disc contains the selected contents.

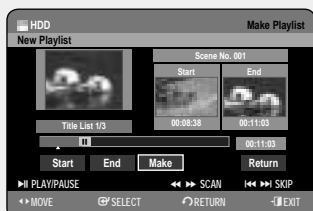

Advanced Editing (Playlist)

Creating a Playlist



Follow these instructions to create a new playlist entry from a recorded title.

Using the TITLE LIST button

1. With the unit in Stop mode/Playback mode, press the **TITLE LIST** button.
2. Press the **RED(A)** button.
The Edit menu is displayed.
3. Press the **▲▼** buttons to select **New Playlist**, then press the **OK** or **▶** button.
The Make Playlist screen is displayed.
4. Press the **OK** button at the start point.
 - The image and time at the start point is displayed on the **Start** window.
 - The yellow-coloured selection bar moves to the **End** item.
 - Select the starting point of the section from which you want to create a new scene using the playback related buttons (**PLAY** (▶), **SEARCH** (◀▶), **SKIP** (◀▶▶)).
5. Press the **OK** button at the end point.
 - The image and end point time is displayed in the **End** window.
 - The yellow-coloured selection bar moves to the **Make** item.
6. Press the **◀▶** buttons to select **Make**, then press the **OK** button.
 - To make a scene for the playlist.
A new Make scene screen is displayed. Repeat steps 4–6 to make a new scene for the playlist.
A new scene will be added to the current playlist.
You can check and see all the scenes on the Edit playlist screen. (See page 86)
 - To make a new playlist.
Repeat steps 1–6 if you want to make a new playlist.
7. Press the **◀▶** button to select **Return**, then press the **OK** button to finish the operation.



- You can create up to 99 playlist entries.
- Depending on the kind of disc, the displayed screen may have a slight difference.

Playing Entries in the Playlist



Follow these instructions to play the playlist entries.

Using the PLAY LIST button

1. With the unit in Stop mode/Playback mode, press the **PLAY LIST** button.
2. Press the **▲▼** buttons to select the playlist you want to play, then press the **OK** or **PLAY (⊙)** button.
3. Press the **STOP (⊙)** button to stop playing.
The screen returns to the Playlist screen.



Renaming a Playlist Entry



Follow these instructions to rename a playlist entry, i.e. to edit the title of a playlist entry.

Using the PLAY LIST button

1. With the unit in Stop mode/Playback mode, press the **PLAY LIST** button.
2. Press the **▲▼** buttons to select the title you want to Rename from the Playlist, then press the **RED(A)** button.
The Edit menu is displayed.
3. Press the **▲▼** buttons to select **Rename**, then press the **OK** or **▶** button.
The Rename screen is displayed.
4. Select the desired characters using the **▲▼◀▶** buttons, then press the **OK** button.
 - **Back Space (RED(A) button)** : Deletes and moves the cursor backwards by one position.
 - **Space (GREEN(B) button)** : Enters a blank and moves the cursor one forward (to the right).
 - **Clear (YELLOW(C) button)** : Deletes all the character inputs.
 - **Save (BLUE(D) button)** : Registers the character inputs.
5. Press the **BLUE(D)** button to select **Save**.
The changed title is displayed in the title field of the selected playlist entry.

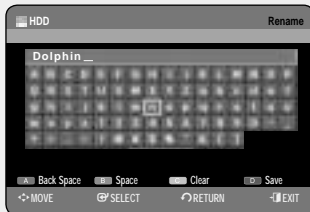
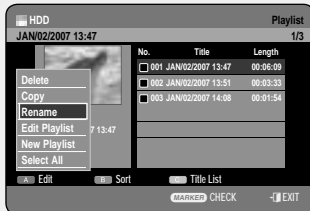

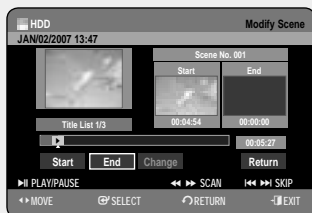
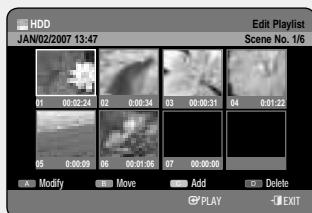
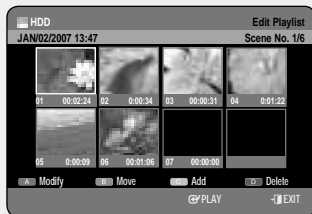

Editing a Scene for the Playlist

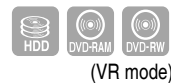

Follow these instructions to edit scenes for a playlist.

Using the PLAY LIST button

1. With the unit in Stop mode/Playback mode, press the **PLAY LIST** button.
2. Press the **▲▼** buttons to select the title you want to edit from the Playlist, then press the **RED(A)** button.
The Edit menu is displayed.
3. Press the **▲▼** buttons to select **Edit Playlist**, then press the **OK** or **▶** button.
The Edit Playlist screen is displayed.

Playing a Selected Scene

4. Press the **▲▼◀▶** buttons to select the scene you want to play, then press the **OK** or **PLAY (▶)** button.
The selected scene is played.
 - To stop scene play, press the **STOP (⏻)** button.

Modifying a Scene (Replacing a Scene)

To setup, follow steps 1 to 3.

- 4¹. Press the **▲▼◀▶** buttons to select the scene you want to Modify, then press the **RED(A)** button.
The Modify Scene screen is displayed.
5. Press the **OK** button at the start point of the scene.
 - The image and starting point time is displayed on the **Start** window.
 - Select the starting or ending point of the section you want to modify using the playback related buttons (**PLAY (▶)**, **SEARCH (◀▶)**, **SKIP (⏮⏭)**).

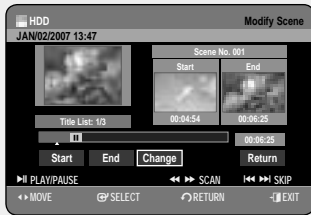

6. Press the **OK** button at the end point of the scene.
 - The image and ending point time is displayed in the **End** window.
7. Press the **◀▶** buttons to select **Change**, then press the **OK** button.
 - The scene you want to modify is changed with the selected section.

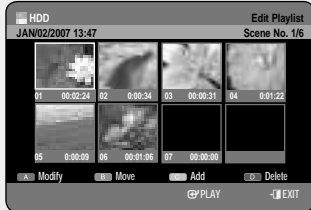

Moving a Scene (Changing the Position of a Scene)

To setup, follow steps 1 to 3 in page 86.

- 4⁻¹. Press the **▲▼◀▶** buttons to select the scene you want to move (change the position), then press the **GREEN(B)** button.
 - A yellow selection window is displayed on the scene to be moved.
5. Press the **▲▼◀▶** buttons to select the position to which you want to move the selected scene, then select the **OK** button.



- You cannot move the selected scene to the position of the next scene, because the selected scene should be inserted before that position, which requires no action.
- Depending on the kind of disc, the displayed screen may have a slight difference.



Adding a Scene

To setup, follow steps 1 to 3 in page 86.

- 4⁻¹. Press the **▲▼◀▶** buttons to select the scene that will have a new scene inserted before it, then press the **YELLOW(C)** button. The Add Scene screen is displayed.
5. Press the **OK** button at the starting point of the scene.
 - The image and starting point time is displayed on the **Start** window.
 - Select the starting or ending point of the section you want to modify using the playback related buttons (**PLAY** (▶), **SEARCH** (◀▶), **SKIP** (◀▶◀▶)).
6. Press the **OK** button at the end point of the scene.
 - The image and end point time are displayed in the **End** window.
 - To cancel, press the **◀▶** buttons to select **Return**, then press the **OK** button.
7. Press the **◀▶** buttons to select **Add**, then press the **OK** button.
 - The section you want to add is inserted prior to the scene selected in step 4⁻¹ of Adding a Scene.

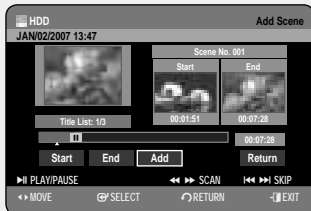
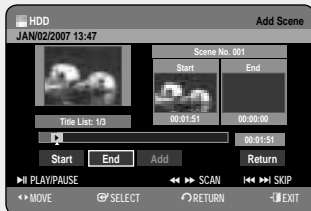
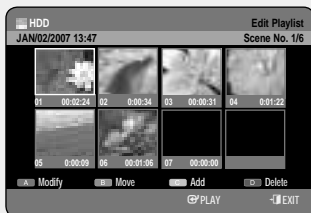

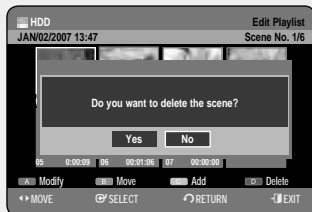
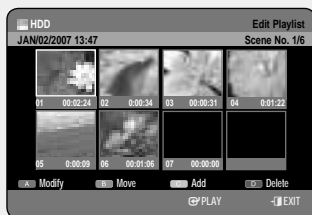

Deleting a Scene

To setup, follow steps 1 to 3 in page 86.

- 4¹. Press the **▲▼◀▶** buttons to select the scene you want to delete, then press the **BLUE(D)** button.
 - The message “Do you want to delete the scene?” is displayed.
5. Press the **◀▶** buttons to select **Yes**, then press the **OK** to delete the selected scene.

Deleting a Playlist Entry from the Playlist

Using the PLAY LIST button

1. With the unit in Stop mode/Playback mode, press the **PLAY LIST** button.
2. Press the **▲▼** buttons to select an entry you want to delete in the **Playlist**, then press the **MARKER** button until a checkmark appears. Repeat this step to select an additional title you want to delete.
 - If you don't want to delete a certain one of the checked entries, simply select that entry and press the **MARKER** button to deselect it until a checkmark disappears.
3. Press the **RED(A)** button to select **Edit**. Edit menu is displayed.
4. Press the **▲▼** buttons to select **Delete**, then press the **OK** or **▶** button.
 - You will be prompted with the delete confirmation message “Do you want to delete?”.
5. Press the **◀▶** buttons to select **Yes**, then press the **OK** button. You will be automatically returned to the Playlist screen after the delete operation has finished.



- If you select “Select All” in the Edit menu, all title will be checked.



Using the Sort (Playlist)

When you need to change the Sort order of Playlist, you can change it simply.

1. While the list menu is displayed, press the **GREEN(B)** button to select **Sort**.
2. Press the **▲▼** buttons to select the desired item, then press the **OK** or **▶** button.
 - **Date** : In order of when the playlists were created
 - **Name** : In alphabetical order



- You can sort by Date, Name. Sorted list will be resorted in copied order upon reentering Playlist.

Copying from HDD to DVD

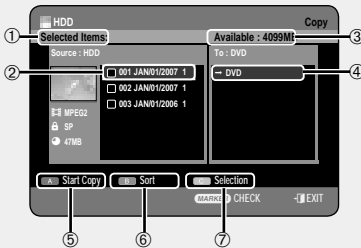

About the Copy Screen

- ① Total size and number of selected titles for copying
- ② Title to be copied
- ③ This shows available disc space
- ④ The location where the copied files are stored
- ⑤ Copy start button
- ⑥ Sort button (Date, Name, Length, Channel Info)
- ⑦ Selection button
 - **Select All** : All entries in the current folder will be checked.
 - **Unselect All** : All checked entries will be unchecked.

Contents Copy Specifications

Contents	HDD → DVD
Recorded Video Title	Supported
Copy Protected Title	Not supported
Copy Once Title	Move (Deletes the Title in the HDD after copying)

The Copy is possible only with CPRM-Compatible disc.

Once “Copy Once programme” has been recorded on the DVD disc, this title cannot be copied to HDD anymore.

But “Copy Once programme” has been recorded on the HDD, this title can be copied to DVD-RW(VR mode) or DVD-RAM.



Using the TITLE LIST button

1. Press the **OPEN/CLOSE** button and place a recordable disc on the disc tray.
2. Press the **OPEN/CLOSE** button to close the disc tray. Wait until **LOAD** disappears from the front panel display. Check that the disc has enough available space for the recording.

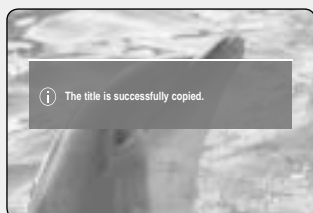

3. Select the HDD by pressing the **HDD** button on the front panel of the HDD & DVD RECORDER or on the remote control.
4. With the unit in Stop mode/Playback mode, press the **TITLE LIST** button.
5. Press the **COPY** button. Copy screen is displayed.
 - During Playback, you can also copy the title by pressing the **COPY** button.
6. Press the **▲▼** buttons to select the title you want to copy, then press the **MARKER** button until a checkmark appears. Repeat this step to select an additional title you want to copy.
 - If you don't want to copy a certain one of the checked entries, simply select that entry and press **MARKER** button to deselect it until a checkmark disappears.
7. Press the **RED(A)** button to select **Start Copy**.
 - The title to be copied is not displayed on the screen, and copying begins while the currently broadcasting programme is displayed on the screen.
 - Press the **INFO** button to change the copy processing bar. If you press **INFO** button again, copy processing bar will be appeared.
 - To cancel the copying in progress, press the **RED(A)** button.
8. After a successful copy, "The title is successfully copied" message is displayed.

Copying from DVD to HDD

Using the TITLE LIST button

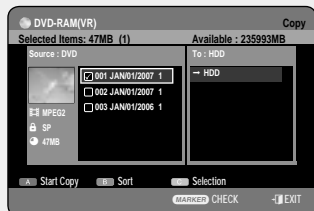
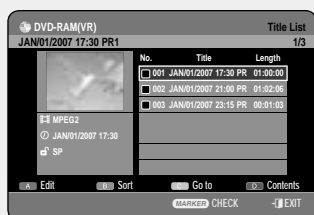

1. Press the **OPEN/CLOSE** button and place a recorded disc on the disc tray.
2. Press the **OPEN/CLOSE** button to close the disc tray.
3. With the unit in Stop mode/Playback mode, press the **TITLE LIST** button.
4. Press the **COPY** button. Copy screen is displayed.
 - During Playback, you can also copy the title by pressing the **COPY** button.
5. Press the **▲▼** buttons to select the title you want to copy, then press the **MARKER** button until a checkmark appears. Repeat this step to select an additional title you want to copy.
 - If you don't want to copy a certain one of the checked entries, simply select that entry and press **MARKER** button to deselect it until a checkmark disappears.
6. Press the **RED(A)** button to select **Start Copy**.
 - Press the **INFO** button to change the copy processing bar. If you press **INFO** button again, copy processing bar will be appeared.
 - To cancel the copying in progress, press the **RED(A)** button.
7. After a successful copy, "The title is successfully copied." message is displayed.



- You cannot copy anything else on finalised DVD±R and DVD-RW(V mode) mode.
- You cannot copy a DVD-VIDEO to HDD.

Contents Copy Specifications

Contents	DVD → HDD
Recorded Video Title	Supported
Copy Protected Title	Not supported
Copy Once Title	Not supported

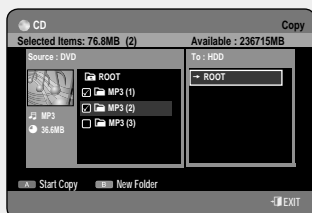
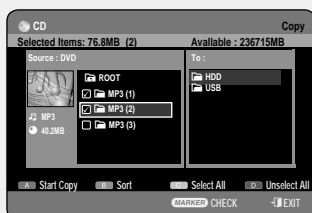
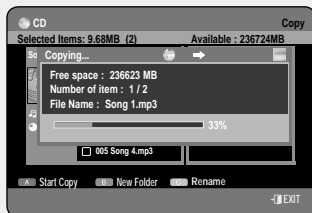
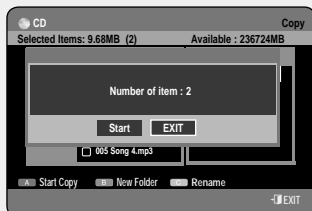
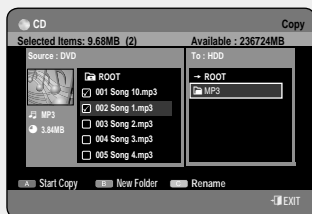
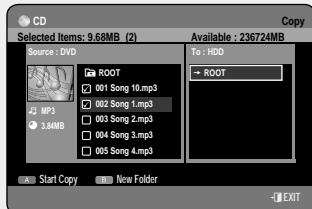
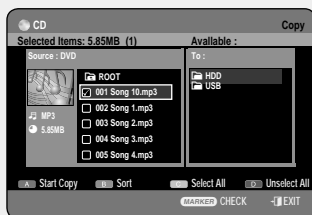

Copying MP3, JPEG or DivX

When you copy MP3/JPEG/DivX files from HDD to DVD, only DVD-RW(V)/-R discs are available.

File Copy

1. Insert a JPEG disc, MP3 disc or DivX disc into the disc tray.
2. Press the **OPEN/CLOSE** button to close the disc tray. Wait until **LOAD** disappears from the front panel display. Check that the disc has enough available space for the recording.
3. Press the **▲▼** buttons to select **Library**, then press the **OK** or **▶** button.
4. Press the **▲▼** buttons to select **Music**, **Photo** or **DivX**, then press the **OK** or **▶** button.
5. Press the **COPY** button. Copy screen is displayed.
6. Press the **▲▼** buttons to select the MP3, Photo or DivX file you want to copy, then press the **MARKER** button until a checkmark appears.
 - If you don't want to copy a certain one of the checked entries, simply select that entry and press **MARKER** button to deselect it until a checkmark disappears.
7. Press the **▶▲▼** buttons to select the target media, then press the **OK** or **▶** button.
 - You can create a new folder by pressing the **GREEN(B)** button.
8. Press the **RED(A)** button to select **Start Copy**. The message "Number of item : x" is displayed.
9. Press the **◀▶** buttons to select **Start**, then press the **OK** button. File copy begins.
 - To cancel the copying in progress, press the **EXIT** (**⏻**) button.

Folder Copy

1. Insert a Disc (JPEG, MP3 or DivX) into the tray.
2. Press the **▲▼** buttons to select **Library**, then press the **OK** or **▶** button.
3. Press the **▲▼** buttons to select **Music**, **Photo** or **DivX** then press the **OK** or **▶** button. MP3, JPEG or DivX folder is displayed.
4. Press the **COPY** button. Copy screen is displayed.
5. Press the **▲▼** buttons to select the folder you want to copy, then press the **MARKER** button until a checkmark appears.
 - If you don't want to copy a certain one of the checked folders, simply select that entry and press **MARKER** button to deselect it until a checkmark disappears.

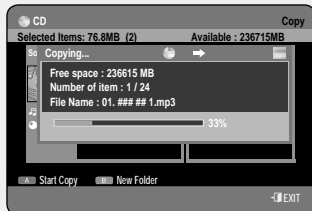
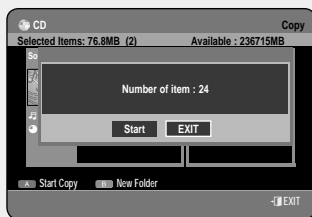

6. Press the **▶▲▼** buttons to select the target media, then press the **OK** or button.
 - You can create a new folder by pressing the **GREEN(B)** button.
7. Press the **RED(A)** button to select **Start Copy**. The message "Number of item : x" is displayed.
8. Press the **◀▶** buttons to select **Start**, then press the **OK** button. Folder copy begins. Subfolders and files in the selected folder are copied.
 - To cancel the copying in progress, press the **EXIT (ⓧ)** button.



- Pressing the **EXIT (ⓧ)** button during folder copying will cancel the folder copying after the current file is copied.
- You can copy up to 500 including files and sub folders to one folder. [MP3, JPEG, DivX]
- If you want to file copy, you should create a new folder before starting a copy. You cannot copy to top-level(ROOT) folder directly without creating a new folder.
- If the top-level (ROOT) folder has had already 500 including folders, you should delete one or more items before you can create a new folder.
- Files having an existing name of *****.mp3/***.jpg**, are automatically renamed to *****01.mp3/***01.jpg** and copied.
- It allows up to 999 copies to have the same name.
- You cannot copy an Audio CD.
- File size on a disc and the copied file in the HDD may be slightly different due to the file system.
- If you check some entries in the current folder and move to open a different folder, those entries are automatically unchecked and excluded from the selection list.

Contents Copy Specifications

Contents	HDD→DVD or USB	DVD →HDD or USB	USB → HDD or DVD
MP3	Supported	Supported	Supported
JPEG(photo)	Supported	Supported	Supported
DivX	Supported	Supported	Supported

- Disc(CD-R/ CD-RW/DVD-RAM/DVD±R(Finalise)/DVD+RW/ DVD-RW(Finalise)) → HDD or USB
- HDD → DVD-R, DVD-RW(V) or USB
- USB → HDD or DVD-R, DVD-RW(V)
- The disc that has Video recording or has title dubbing from HDD can't be copied.
- PTP USB is not available when you copy to USB.
- If the disc is finalised through Disc Manager, it can be compatible with PC as a disc with a UDF file system.

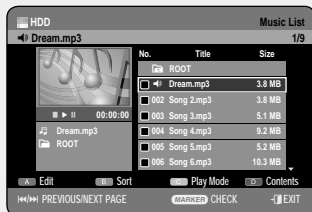
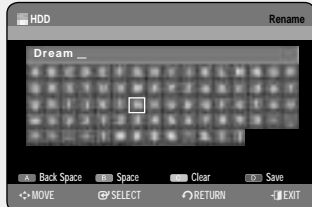
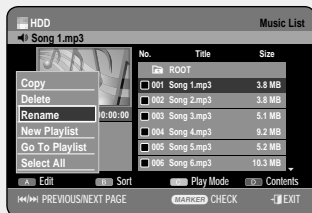

Changing the name of Music/Photo/DivX file



You can rename a Music, Photo or DivX file copied to HDD.

1. Press the ▲▼ buttons to select the entry you want to rename, then press the **RED(A)** button.
2. Press the ▲▼ buttons to select **Rename**, then press the **OK** or ► button.
Rename Screen is displayed.
3. Select the desired characters using the ▲▼◀▶ buttons, then press the **OK** button.

Back Space (RED(A) button): Deletes and moves the cursor backwards by one position.

Space (GREEN(B) button): Enters a blank and moves the cursor one forward (to the right).

Clear (YELLOW(C) button): Deletes all the character inputs.

Save (BLUE(D) button): Registers the character inputs.

4. Press the **BLUE(D)** button to select **Save**.
The changed file name is displayed on the selected entry.

Disc Manager

Editing the Disc Name

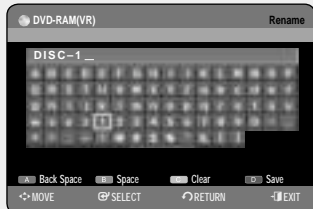
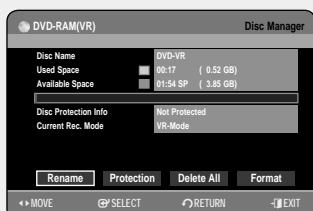

Follow these instructions to give a name to a disc.

1. With the unit in Stop mode, press the **MENU** button.
2. Press the **▲▼** buttons to select **Disc Manager**, then press the **OK** or **▶** button.
3. Press the **◀▶** buttons to select **Rename**, then press the **OK** button. The Rename screen is displayed.
4. Select the desired characters using the **▲▼◀▶** buttons, then press the **OK** button.
5. Press the **BLUE(D)** button to select **Save**. A disc name is given to the disc.



- You may need to clear Disc Protection beginning editing.
- Depending on the kind of disc, the displayed screen may be different.

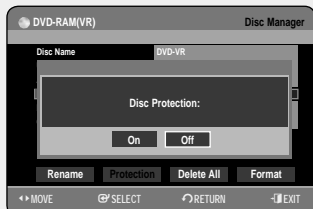
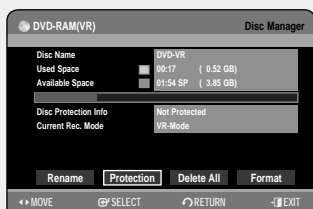

Disc Protection



Disc Protection allows you to protect your discs from being formatted or deleted due to unintended operations.

1. With the unit in Stop mode, press the **MENU** button.
2. Press the **▲▼** buttons to select **Disc Manager**, then press the **OK** or **▶** button.
3. Press the **◀▶** buttons to select **Protection**, then press the **OK** button.
4. Press the **◀▶** buttons to select **On**, then press the **OK** button.

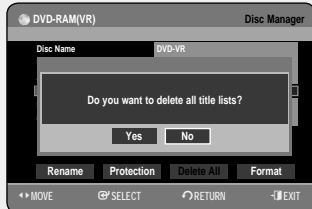
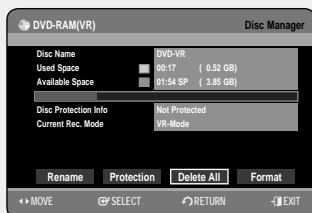

Delete All Title Lists



1. With the unit in Stop mode, press the **MENU** button.
2. Press the **▲▼** buttons to select **Disc Manager**, then press the **OK** or **▶** button.
3. Press the **▲▼◀▶** buttons to select **Delete All**, then press the **OK** button.
 - You will be prompted with the confirmation message “Do you want to delete all title lists?”.
 - When Protected Entry exists: The Delete All Title List function will not operate. If there is a title containing a still picture, however, that function will not operate. If you want to delete a protected entry, disable Protect for it on the Lock item.
 - When protected a DVD-RAM/-RW is used, data cannot be deleted from a disc.
 - If you select **Yes**, you will be prompted with the confirmation message “All playlists will also be deleted. Do you want to continue?”.
4. Press the **◀▶** buttons to select **Yes**, then press the **OK** button. All title lists are deleted.

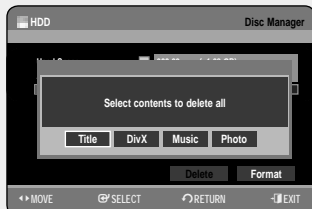

<Title>



Delete All Title Lists/DivX Lists /Music Lists/Photo Lists



1. With the unit in Stop mode, press the **MENU** button.
2. Press the **▲▼** buttons to select **Disc Manager**, then press the **OK** or **▶** button.
3. Press the **◀▶** buttons to select **Delete**, then press the **OK** button.
 - When Protected Entry exists: The Delete All Title List function will not operate. If there is a title containing a still picture, however, that function will not operate. If you want to delete a protected entry, disable Protect for it on the Lock item.
4. Press the **◀▶** buttons to select the **Title**, **DivX**, **Music** or **Photo**, then press the **OK** button.
5. Press the **◀▶** buttons to select **Yes**, then press the **OK** button. All title lists, DivX lists, music lists or photo lists are deleted.

Formatting a Disc

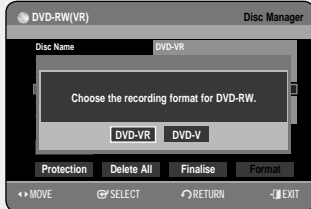
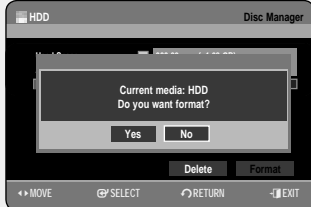
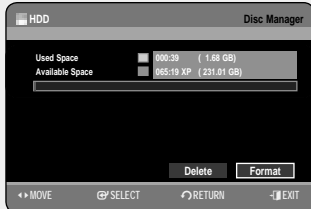

**Use these instructions to format a disc.
The disc protect should also be cleared.**

1. With the unit in Stop mode, press the **MENU** button.
2. Press the **▲▼** buttons to select **Disc Manager**, then press the **OK** or **▶** button.
3. Press the **◀▶** buttons to select **Format**, then press the **OK** button.

HDD/ DVD-RAM/+RW

- You will be prompted with the confirmation message “Current media:*** Do you want to format?”.
- If you select **Yes**, you will be prompted with the confirmation message “All data will be deleted. Do you want to continue?”.

DVD-RW

- You will be prompted with the confirmation message “Choose the recording format for DVD-RW.”
 - If you select the desired format type, you will be prompted with the confirmation message “All data will be deleted. Do you want to continue?”.
4. Press the **◀▶** buttons to select **Yes**, then press the **OK** button. The disc is formatted.

DVD-VR and DVD-V are defined according to their recording format.

	DVD-VR	DVD-V
DISC	DVD-RAM/-RW	DVD-RW/DVD-R

- With DVD+RW discs, there is no difference between DVD-Video format (Video mode) and DVD-Video Recording format (VR mode).

Finalising a Disc

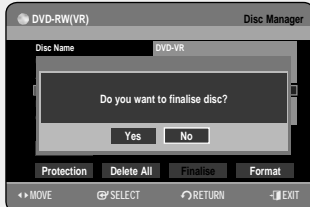
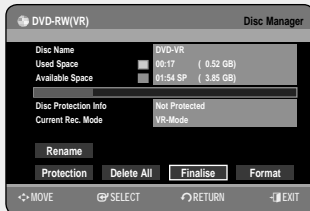

After you record titles onto a DVD-RW/±R disc with your HDD & DVD RECORDER, it needs to be finalised before it can be played back on external devices.

1. With the unit in Stop mode, press the **MENU** button.
2. Press the **▲▼** buttons to select **Disc Manager**, then press the **OK** or **▶** button.
3. Press the **▲▼◀▶** buttons to select **Finalise**, then press the **OK** button.
You will be prompted with the message “Do you want to finalise disc?”.
4. Press the **◀▶** buttons to select **Yes**, then press the **OK** button.
You will be prompted again with the message “Disc will be finalised. Do you want to continue?”.
5. Press the **◀▶** buttons to select **Yes**, then press the **OK** button.
The disc is finalised.



- Once a disc is finalised, you cannot delete entries from the record list.
- After being finalised, the DVD±R/-RW(video mode) operates in the same manner as a DVD-Video.
- Depending on the disc type, the displayed screen may be different.
- Finalising time may be different depending on the amount of data recorded on the disc.
- Data on the disc will be damaged if the recorder is powered off during finalisation process.
- You can finalise the disc automatically using EZ Record. (See page 32)

Unfinalising a Disc (V/VR mode)



1. With the unit in Stop mode, press the **MENU** button.
2. Press the **▲▼** buttons to select **Disc Manager**, then press the **OK** or **▶** button.
3. Press the **◀▶** buttons to select **Unfinalise**, then press the **OK** button.
You will be prompted with the message “Do you want to unfinalise disc?”.
4. Press the **◀▶** buttons to select **Yes**, then press the **OK** button.
You will be prompted again with the message “Disc will be unfinalised. Do you want to continue?”.
5. Press the **◀▶** buttons to select **Yes**, then press the **OK** button.
The disc is unfinalised.



- A DVD-RW can be finalised or unfinalised in Video mode.

	Finalise	Unfinalise
Mark	DVD-Video(RW)	DVD-RW(V)
Operation	Same as DVD-Video	Additional recording, protection and deletion are possible.

- A DVD-RW can be finalised or unfinalised in VR mode.

	Finalise	Unfinalise
Mark	DVD-RW(VR:F)	DVD-RW(VR)
Operation	Additional recording, deletion, editing, and protection are impossible.	Additional recording, deletion, editing, and protection are possible.



Reference

Troubleshooting

If your product malfunctions, go through the checkpoints below before contacting a Samsung authorised service centre.

Power

The input is displayed for a while when the power is turned on.

Checkpoint 1 The HDD & DVD RECORDER requires some time to initialize and the input will be displayed for approx. 10 seconds after it is turned on.

Recording

Cannot record TV programmes.

Checkpoint 1 Check whether the power cord is securely plugged into the power outlet.

Checkpoint 2 Did you set the HDD & DVD RECORDER channel settings correctly?

Checkpoint 3 Check the free space on your HDD/DVD-RAM/±RW/±R discs.

I pressed the REC button but there is no response.

Checkpoint 1 Check available disc type. (See page 60)
If a programme is copy protected, it cannot be recorded.

Playback

Cannot play the disc.

Checkpoint 1 Check whether the disc is inserted correctly with the label facing up.

Checkpoint 2 Check the regional code of the DVD disc.

Checkpoint 3 This HDD & DVD RECORDER cannot play some types of discs.
(See pages 7, 40)

⊘ icon appears on the screen.

Checkpoint 1 You cannot use this operation or function due to one of the following reasons:

- (1) Your DVD disc restricts it.
- (2) Your DVD disc does not support this feature (for example: angles)
- (3) The feature is not available at the moment.
- (4) You've requested a title, chapter, or scan time that is out of range.

Play mode settings are different from the settings configured in the Settings menu.

Checkpoint 1 The disc does not support all selected functions. In this case, some settings configured in the settings menu may not work properly.

Cannot change the aspect ratio.

Checkpoint 1 The aspect ratio is fixed for DVD discs.
(See page 35)

The angle operation does not work while playing a DVD disc.

Checkpoint 1 The angle operation is available only when the disc contains images captured from different angles.

The selected audio and/or subtitle language is not played.

Checkpoint 1 Audio and subtitle languages are disc-specific. Only the sound and subtitle languages contained on the DVD disc are available and displayed in the disc menu.

Cannot copy title or file to the other mode.

Checkpoint 1 DVD discs encoded with copy protection can not be copied to HDD.

Checkpoint 2 Refer to "Contents Copy Specifications" on page 6 to check if copying is supported.
Refer to "V-Mode Compatibility" on page 34 to check if copying is support.

Video

The disc revolves, but no image or bad quality images is displayed.

- Checkpoint 1 Be sure that the Video Setting is properly set. (See pages 35~38)
- Checkpoint 2 Check whether there is damage to or any foreign material on your disc.
- Checkpoint 3 Some low quality discs may not play properly.
- Checkpoint 4 If scenes change from dark to bright suddenly, the screen may shake vertically temporarily, but this is not a fault.

Sound

No sound.

- Checkpoint 1 Are you watching a programme in slow or skip mode?
If you are playing a programme at a speed other than normal speed, sound will not be heard. (Except for forward search (X 2) in disc.)
- Checkpoint 2 Check the connections and settings. (See pages 21~22, 33~34)
- Checkpoint 3 Check whether the disc is damaged. Clean the disc, if necessary.
- Checkpoint 4 Check whether the disc is inserted correctly with the label facing up.

No audio output.

- Checkpoint 1 Check whether you have selected the correct digital output options in the Audio Output Options menu. (See pages 33~34)

Timer Recording

Timer lamp flickers.

- Checkpoint 1 Check there is enough space in the disc or HDD for recording.
- Checkpoint 2 Check whether the current disc is recordable or not.
Make sure to check before the start time of recording.

Timer recording does not work properly.

- Checkpoint 1 Re-check the recording time and the end time settings again.
- Checkpoint 2 Recording will be cancelled if the power is interrupted due to a power failure or another similar reason while recording.

USB

Cannot copy MP3 or JPEG or DivX files

- Checkpoint 1 Check the connections and settings. (See page 25)
- Checkpoint 2 Check the USB connection. Disconnect and try to connect again.
- Checkpoint 3 Refer to "Compatible USB devices at host port" on page 7.

HDMI

No HDMI output.

- Checkpoint 1 Check whether the mode is stop mode or not. You can switch HDMI mode in stop mode.
- Checkpoint 2 Check the Video output is HDMI enabled.
- Checkpoint 3 Check the connection between the TV and the HDMI jack of the HDD & DVD RECORDER.
- Checkpoint 4 See if your TV supports HDMI.

Abnormal HDMI output screen.

- Checkpoint 1 If snow noise appears on the screen, it means that TV does not support HDCP (High-bandwidth Digital Content Protection).

HDMI output Jitter.

- Checkpoint 1 Check your TV system setup correctly.
- Checkpoint 2 Please refer to the user's manual of your TV.

Remote Control Unit

The remote control doesn't work.

- Checkpoint 1** ▶ Point the remote control at the remote control sensor on your HDD & DVD RECORDER. Allow for proper distance. Remove obstacles between your HDD & DVD RECORDER and the remote control.
- Checkpoint 2** ▶ Check whether the batteries are drained.
- Checkpoint 3** ▶ Check the **TV/DVD** selection button setting.
- Checkpoint 4** ▶ Check whether TV control button is selected or not.

Other

I forgot my password for parental supervision.

- Checkpoint 1** ▶ Press and hold the **PROG** (⏮ ⏭) buttons on the front panel of the Recorder for more than 5 seconds with no disc in the unit. All settings including the password will revert to the factory settings. Do not use this unless absolutely necessary.
(Note that this function is possible only when no disc is inserted.)

Is it possible to change a subtitle and an audio signal on a recorded disc?

- Checkpoint 1** ▶ A recorded disc is played with only the subtitle and the audio signal which were selected during recording.

Other problems.

- Checkpoint 1** ▶ Read the table of contents and then find and read the section describing your problem, follow the instructions given.
- Checkpoint 2** ▶ Plug your HDD & DVD RECORDER off and on.
- Checkpoint 3** ▶ If the problem still persists, contact a nearby Samsung service centre.

Specifications

General	Power requirements		220-240 V AC, 50 Hz
	Power consumption		32 Watts / 2,9 Watts (Power off)
	Weight		3,9 Kg
	Dimensions		430 mm(W) x 300 mm(D) x 59 mm(H)
	Operating temp.		+5 °C to +35 °C
	Other conditions		Keep level when operating. Less than 75% operating humidity
Input	Video		Composite Video : 1.0 V p-p at 75Ω load, sync negative
	Audio		Max.Audio Input Level : 2 Vrms
	DV Input		IEEE 1394(4p) compatible jack
	Receivable Channels		PAL-B/G, SECAM-L/L'
	Scart Jack	AV2 (Scart Ext)	Video : Composite, RGB Audio: analogue
Output	Audio		Analogue output jacks x 2 Optical/Coaxial digital audio output
	Video		Composite Video : Video output jack x 1
			S-Video output x 1 (Y:1,0Vp-p, C:0,286Vp-p at 75Ω load)
			Component output x 1 (Y: 1,0Vp-p, Pb: 0,70Vp-p, Pr: 0,70Vp-p at 75Ω load)
	HDMI/DVI (576P, 720P, 1080i)		
Scart Jack	AV1 (Scart TV)	Video : Composite, RGB Audio: analogue	
Recording	Picture Compression format		MPEG-II
	Audio Compression format		Dolby Digital 2ch/256Kbps, MPEG-II
	Recording Quality		XP (about 8,5 Mbps), SP (about 4,5 Mbps), LP (about 2,5 Mbps), EP (about 1,6 Mbps or about 1,2 Mbps)
	Audio Frequency Response		20 Hz~20 kHz
HDD Capacity	DVD-HR757	320 GB	
USB	USB 2.0 H/S	Host x 1	

Audio Output For DVD discs, audio signals recorded at 96 kHz sampling frequency are converted into and output at 48 kHz.

Disc Type	DVD	AUDIO CD(CD-DA)
Analog Audio Output	48 / 96 kHz	44,1 kHz
Digital Audio Output	48 kHz	44,1 kHz



UNITED KINGDOM

This Samsung product is warranted for the period of twelve (12) months from the original date of purchase, against defective materials and workmanship. In the event that warranty service is required, you should return the product to the retailer from whom it was purchased.

However, Samsung Authorised Dealers and Authorised Service Centres in other EC Countries will comply with the warranty on the terms issued to purchasers in the country concerned. In case of difficulty, details of our Authorised Service Centres are available from:

Samsung Electronics U.K. Ltd.

Customer Care Centre

PO Box 17243

Edinburgh, EH11 4YB

United Kingdom

Tel : 0870 SAMSUNG (7267864),

Fax : 0870 7221127 (United Kingdom)

Tel : 0818 717 100,

Fax : +44 (0)870 7221127 (Republic of Ireland)

Web : www.samsung.com/uk

■ WARRANTY CONDITIONS

1. The warranty is only valid if, when warranty service is required, the warranty card is fully and properly completed and is presented with the original invoice or sales slip or confirmation, and the serial number on the product has not been defaced.
2. Samsung's obligations are limited to the repair or, at its discretion, replacement of the product or the defective part.
3. Warranty repairs must be carried out by Authorised Samsung Dealers or Authorised Service Centres. No re-imburement will be made for repairs carried out by non Samsung Dealers and, any such repair work and damage to the products caused by such repair work will not be covered by this warranty.



REPUBLIC OF IRELAND

4. This product is not considered to be defective in materials nor workmanship by reason that it requires adaptation in order to conform to national or local technical or safety standards in force in any Country other than the one for which the product was originally designed and manufactured. This warranty will not cover, and no re-imburement will be made for such adaptation nor any damage which may result.
5. This warranty covers none of the following:
 - a) Periodic check ups, maintenance and repair or replacement of parts due to normal wear and tear.
 - b) Cost relating to transport, removal or installation of the product.
 - c) Misuse, including the failure to use this product for its normal purposes or incorrect installation.
 - d) Damage caused by Lightning, Water, Fire, Acts of God, War, Public Disturbances, incorrect mains voltage, improper ventilation or any other cause beyond the control of Samsung.
6. This warranty is valid for any person who legally acquired possession of the product during the warranty period.
7. The consumers statutory rights in any applicable national legislation whether against the retailer arising from the purchase contract or otherwise are not affected by this warranty. Unless there is national legislation to the contrary, the rights under this warranty are the consumers sole rights and Samsung, its subsidiaries and distributors shall not be liable for indirect or consequential loss or any damage to records, compact discs, videos or audio taper or any other related equipment or material.

SAMSUNG ELECTRONICS (U.K.) LTD.

Contact SAMSUNG WORLD WIDE

If you have any questions or comments relating to Samsung products, please contact the SAMSUNG customer care centre.

Region	Country	Customer Care Centre	Web Site
North America	CANADA	1-800-SAMSUNG (7267864)	www.samsung.com/ca
	MEXICO	01-800-SAMSUNG (7267864)	www.samsung.com/mx
	U.S.A	1-800-SAMSUNG (7267864)	www.samsung.com
Latin America	ARGENTINE	0800-333-3733	www.samsung.com/ar
	BRAZIL	0800-124-421 4004-0000	www.samsung.com/br
	CHILE	800-726-7864 (SAMSUNG)	www.samsung.com/cl
	COSTA RICA	0-800-507-7267	www.samsung.com/latin
	ECUADOR	1-800-10-7267	www.samsung.com/latin
	EL SALVADOR	800-6225	www.samsung.com/latin
	GUATEMALA	1-800-299-0013	www.samsung.com/latin
	JAMAICA	1-800-234-7267	www.samsung.com/latin
	PANAMA	800-7267	www.samsung.com/latin
	PUERTO RICO	1-800-682-3180	www.samsung.com/latin
	REP. DOMINICA	1-800-751-2676	www.samsung.com/latin
	TRINIDAD & TOBAGO	1-800-7267-864	www.samsung.com/latin
	VENEZUELA	0-800-100-5303	www.samsung.com/latin
	COLOMBIA	01-8000112112	www.samsung.com.co
Europe	BELGIUM	02 201 2418	www.samsung.com/be
	CZECH REPUBLIC	844 000 844 Distributor pro Českou republiku : Samsung Zrt., česká organizační složka Vyskočilova 4, 14000 Praha 4	www.samsung.com/cz
	DENMARK	70 70 19 70	www.samsung.com/dk
	FINLAND	030-6227 515	www.samsung.com/fi
	FRANCE	3260 SAMSUNG or 08 25 08 65 65 (€ 0,15/Min)	www.samsung.com/fr
	GERMANY	01805 - 121213 (€ 0,14/Min)	www.samsung.de
	HUNGARY	06-80-SAMSUNG (7267864)	www.samsung.com/hu
	ITALIA	800-SAMSUNG (7267864)	www.samsung.com/it
	LUXEMBURG	0032 (0)2 201 24 18	www.samsung.lu
	NETHERLANDS	0900 20 200 88 (€ 0,10/Min)	www.samsung.com/nl
	NORWAY	815-56 480	www.samsung.com/no
	POLAND	0 801 801 881	www.samsung.com/pl
	PORTUGAL	80 8 200 128	www.samsung.com/pt
	SLOVAKIA	0800-SAMSUNG (726786)	www.samsung.com/sk
	SPAIN	902 10 11 30	www.samsung.com/es
	SWEDEN	0771-400 200	www.samsung.com/se
	U.K	0870 SAMSUNG (7267864)	www.samsung.com/uk
	Republic of Ireland	0818 717 100	www.samsung.com/uk
	Switzerland	0800-7267864	www.samsung.com/ch
	CIS	RUSSIA	8-800-200-0400
KAZAHSTAN		8-800-080-1188	www.samsung.kz
UZBEKISTAN		8-800-120-0400	www.samsung.uz
UKRAINE		8-800-502-0000	www.samsung.com/ur
LITHUANIA		8-800-77777	www.samsung.lt
LATVIA		800-7267	www.samsung.com/lv/index.htm
ESTONIA		800-7267	www.samsung.ee
Asia Pacific	AUSTRALIA	1300 362 603	www.samsung.com/au
	CHINA	800-810-5858, 010-6475 1880	www.samsung.com.cn
	HONG KONG	3698 - 4698	www.samsung.com/hk
	INDIA	3030 8282 1800 110011	www.samsung.com/in
	INDONESIA	0800-112-8888	www.samsung.com/id
	JAPAN	0120-327-527	www.samsung.com/jp
	MALAYSIA	1800-88-9999	www.samsung.com/my
	PHILIPPINES	1800-10-SAMSUNG (7267864)	www.samsung.com/ph
	SINGAPORE	1800-SAMSUNG (7267864)	www.samsung.com/sg
	THAILAND	1800-29-3232 02-689-3232	www.samsung.com/th
	TAIWAN	0800-329-999	www.samsung.com/tw
	VIETNAM	1 800 588 889	www.samsung.com/vn
Middle East & Africa	SOUTH AFRICA	0860 7267864 (SAMSUNG)	www.samsung.com/za
	U.A.E	800SAMSUNG (7267864) 8000-4726	www.samsung.com/mea



**Correct Disposal of This Product
(Waste Electrical & Electronic Equipment)**

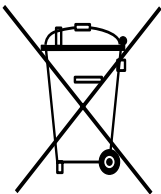

(Applicable in the European Union and other European countries with separate collection systems)

This marking shown on the product or its literature, indicates that it should not be disposed with other household wastes at the end of its working life. To prevent possible harm to the environment or human health from uncontrolled waste disposal, please separate this from other types of wastes and recycle it responsibly to promote the sustainable reuse of material resources.

Household users should contact either the retailer where they purchased this product, or their local government office, for details of where and how they can take this item for environmentally safe recycling.

Business users should contact their supplier and check the terms and conditions of the purchase contract. This product should not be mixed with other commercial wastes for disposal.

SAMSUNG

Gebbruiksaanwijzing

DVD-HR757

< DVD-HR757 >



English

Nederlands

Français

www.samsung.com/be

AK68-01394C



Aan de slag

Waarschuwing

OM HETRISICO OPELEKTRISCHE SCHOKKEN TE BEPERKEN, DIENTU DE BEHUIZING (OF DE ACHTERZIJDE) NIET TE VERWIJDEREN. DIT APPARAAT BEVAT GEEN ONDERDELEN DIE DOOR DE GEBRUIKER KUNNEN WORDEN ONDERHOUDEN OF GEREPAREERD. LAAT ONDERHOUD EN REPARATIES OVER AAN EEN GEKWALIFICEERDE MONTEUR.



Dit symbool duidt op gevaarlijke spanning binnen het product. Deze spanning brengt het risico van elektrische schokken of persoonlijke verwonding met zich mee.



Dit symbool duidt op belangrijke instructies in de documentatie van het product.

Plaats deze apparatuur niet in een besloten ruimte zoals een boekenkast of een vergelijkbare plaats.

WAARSCHUWING : om schade te voorkomen die tot brand of elektrische schokken kan leiden, mag dit apparaat niet worden blootgesteld aan regen of vocht.

LET OP : VOOR DE HDD & DVD-RECORDER WORDT EEN ONZICHTBARE LASERBUNDEL GEBRUIKT DIE TOT EEN GEVAARLIJKE BLOOTSTELLING AAN STRALING KAN LEIDEN WANNEER DEZE OP IETS OF IEMAND WORDT GERICHT. ZORG ERVOOR DAT DE RECORDER OP DE JUISTE MANIER EN IN OVEREENSTEMMING MET DEZE AANWIJZINGEN WORDT GEBRUIKT.

LET OP

IN DIT PRODUCT WORDT GEBRUIKGEMAAKT VAN EEN LASERSTRAAL.

GEBRUIK VAN MECHANISMEN, AANPASSINGEN OF UITVOEREN VAN PROCEDURES ANDERS DAN ZOALS IN DEZE GEBRUIKSAANWIJZING VERMELD, KUNNEN BLOOTSTELLING AAN SCHADELIJKE STRALING TOT GEVOLG HEBBEN. MAAK DE DVD-RECORDER NOOIT OPEN EN VOER ZELF GEEN REPARATIES UIT. LAAT ONDERHOUD EN REPARATIES OVER AAN EEN GEKWALIFICEERDE MONTEUR.

Als afgeschermde kabels en stekkers worden gebruikt om het apparaat op andere apparaten aan te sluiten, voldoet dit product aan de CE-voorschriften.

Gebruik afgeschermde kabels en stekkers voor aansluiting op andere elektrische apparaten, zoals radio's en televisies, om elektromagnetische storingen te voorkomen.

BELANGRIJKE OPMERKING

De voedingskabel van deze apparatuur wordt geleverd met een gegoten stekker die een zekering bevat. De waarde van de zekering vindt u aan de kant van de polen van de stekker.

Als u de zekering van de stekker moet vervangen, gebruik dan een zekering met dezelfde waarde die voldoet aan de vereisten van BS1362.

Gebruik de stekker nooit zonder het klepje van de zekering als dit klepje afneembaar is. Als het klepje van de zekering moet worden vervangen, moet dit klepje dezelfde kleur als de kant van de polen van de stekker hebben. Vervangingsklepjes zijn beschikbaar bij de leverancier.

Als de standaardstekker niet geschikt is voor de stopcontacten in uw woning of de kabel niet lang genoeg is om een stopcontact te bereiken, moet u een geschikt goedgekeurd verlengsnoer gebruiken of contact opnemen met de leverancier voor hulp.

Als er echter geen andere mogelijkheid is dan het afsnijden van de stekker, verwijdert u de zekering en gooit u de stekker op de juiste wijze weg. Sluit de stekker niet aan op de contrastekker van een stroomsnoer omdat de blanke flexibele draad tot elektrische schokken kan leiden. Om het apparaat los te koppelen van elektriciteit, neemt u de stekker uit het stopcontact. Het stopcontact blijft dan direct beschikbaar.

De producteenheid die bij deze gebruiksaanwijzing hoort, valt onder licentie van bepaalde intellectuele eigendomsrechten van bepaalde derde partijen. Deze licentie is beperkt tot niet-commercieel gebruik in de privé-sfeer door eindgebruikers voor de inhoud van de licentie. Er worden geen rechten verleend voor commerciële doeleinden. De licentie dekt geen andere producteenheid dan deze producteenheid. De licentie geldt niet voor andere producteenheden of -processen zonder licentie conform ISO/IEC 11172-3 of ISO/IEC 13818-3, die gebruikt of verkocht worden in combinatie met deze producteenheid. De licentie dekt alleen het gebruik van deze producteenheid voor het coderen en/of decoderen van geluidsbestanden conform ISO/OUR 11172-3 of ISO/OUR 13818-3. Er worden onder deze licentie geen rechten verleend voor productkenmerken of -functies die niet conform ISO/OUR 11172-3 of ISO/OUR 13818-3 zijn.

Voorzorgsmaatregelen

Belangrijke veiligheidsinstructies

Lees deze bedieningsinstructies zorgvuldig door voordat u het apparaat gebruikt. Volg elk van onderstaande veiligheidsinstructies op. Houd deze instructies bij de hand voor toekomstig gebruik.

- 1) Lees deze instructies.
- 2) Bewaar deze instructies.
- 3) Let op alle waarschuwingen.
- 4) Volg alle instructies op.
- 5) Gebruik dit apparaat niet in de buurt van water.
- 6) Reinig het apparaat alleen met een droge doek.
- 7) Blokkeer geen ventilatieopeningen. Installeer het apparaat in overeenstemming met de instructies van de fabrikant.
- 8) Plaats het apparaat niet in de buurt van warmtebronnen zoals radiatoren, verwarmingsroosters of andere apparaten die warmte afgeven (met inbegrip van versterkers).
- 9) Vergeet het veiligheidsdoel van de gepolariseerde stekker of aardlekstekker niet. Een gepolariseerde stekker bevat twee pennen waarbij de ene pen iets breder is dan de andere. Een aardlekstekker bevat twee pennen en een aardklem. De brede pen van de gepolariseerde stekker en de aardklem van de aardlekstekker zijn bedoeld voor uw veiligheid. Als een stekker niet in het stopcontact past, kunt u het beste een elektricien raadplegen voor vervanging van het verouderde stopcontact.
- 10) Zorg ervoor dat niemand op het stroomsnoer kan staan of dat stroomsnoer beklemd kan raken, in het bijzonder bij stekkers, adapters en op het punt waar het snoer het apparaat verlaat.
- 11) Gebruik alleen accessoires die door de fabrikant zijn opgegeven.
- 12) Gebruik het apparaat alleen op een karretje, standaard, driepoot, steun of tafel die door de fabrikant is opgegeven of die bij het apparaat wordt verkocht. Wees voorzichtig wanneer u een karretje gebruikt om het apparaat te verplaatsen om te voorkomen dat het toestel of het karretje kantelt en eventueel tot verwondingen leidt.
- 13) Haal de stekker van het apparaat uit het stopcontact tijdens onweer met bliksem of wanneer het apparaat langere tijd niet worden gebruikt.
- 14) Laat onderhoud en reparaties over aan een gekwalificeerde monteur. Reparaties zijn nodig als het apparaat is beschadigd, bijvoorbeeld als het stroomsnoer of de stekker is beschadigd, vloeistof op het apparaat is gemorst of voorwerpen in het apparaat zijn gevallen, het apparaat is blootgesteld aan regen of vocht, het apparaat niet normaal werkt of het apparaat is gevallen.

Waarschuwingen voor gebruik

- Schakel andere installatiecomponenten eerst uit voordat u deze op de recorder aansluit.
- Verplaats de recorder niet terwijl een schijf wordt afgespeeld, omdat de schijf kan worden bekrast of kan breken en de interne onderdelen van de recorder kunnen worden beschadigd.
- Plaats geen bloemenvaas gevuld met water, of kleine metalen voorwerpen op de recorder.
- Steek uw hand niet in de schijflade.
- Plaats geen andere voorwerpen dan de schijf in de schijflade.
- Externe storingen, zoals bliksem of statische elektriciteit, kunnen de normale werking van de recorder beïnvloeden. Schakel in dat geval de speler uit en weer in met de **STANDBY/ON** -toets, of haal de stekker uit het stopcontact en steek hem er vervolgens weer in. De recorder werkt daarna weer normaal.
- Verwijder de schijf en schakel de recorder uit na gebruik.
- Haal de stekker uit het stopcontact wanneer u de recorder langere tijd niet zult gebruiken.
- Reinig de schijf door recht vanaf het midden naar de buitenzijde van de schijf te vegen.
- Het apparaat moet niet worden blootgesteld aan druppels of spatten, en er moeten geen objecten gevuld met vloeistoffen, zoals vazen, op het apparaat geplaatst worden.
- De hoofdstekker wordt gebruikt als een ontkoppelapparaat, en dient op ieder moment in gebruik te kunnen worden genomen.

Onderhoud van behuizing

Zorg er om veiligheidsredenen voor dat u de stekker uit het stopcontact haalt.

- Gebruik geen benzine, thinner of andere oplosmiddelen.
- Veeg de behuizing met een zachte doek schoon.

Vaste schijf (HDD)

De vaste schijf beschikt over een hoge opslagdichtheid, waardoor er langdurige opnamen kunnen worden gemaakt en er snelle toegang is tot opgenomen gegevens. De vaste schijf kan echter gemakkelijk worden beschadigd door schokken, trillingen of stof en moet uit de buurt van magneten worden gehouden. Neem de volgende voorzorgsmaatregelen in acht om verlies van gegevens te vermijden.

- Gebruik de HDD & DVD-RECORDER niet in een ruimte die blootstaat aan extreme temperatuurschommelingen.
- Stel de recorder niet bloot aan sterke schokken.
- Zet de HDD & DVD-RECORDER niet op een plek die blootgesteld is aan mechanische trillingen of die onstabiel is.

- Plaats de HDD & DVD-RECORDER niet boven op een warmtebron.
- Haal de stekker niet uit het stopcontact terwijl het apparaat staat ingeschakeld.
- Probeer niet de vaste schijf op enigerlei wijze zelf te veranderen. Hierdoor kan het product defect raken.

Als de vaste schijf wordt beschadigd, kunnen de verloren gegane gegevens niet worden hersteld. De vaste schijf dient slechts voor tijdelijke opslag.

Gebruik van schijven

- Gebruik alleen schijven met een normale vorm. Als een schijf (met een speciale vorm wordt) gebruikt, kan deze HDD & DVD-RECORDER beschadigd raken.

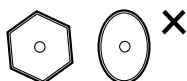

Schijven vasthouden

- Raak het oppervlak van de schijf niet aan op de plaats waar de opname is uitgevoerd.



DVD-RAM, DVD±RW en DVD±R

- Reinig deze schijven met een als optie verkrijgbaar DVD-RAM/PD-reinigingsmiddel (LF-K200DCA1 indien beschikbaar). Gebruik geen reinigingsmiddelen of doeken voor cd's om DVD-RAM/±RW/±R-schijven te reinigen.



DVD-Video, Audio-CD

- Gebruik een zachte doek om vuil van de schijf te vegen.

Waarschuwingen voor het gebruik van schijven

- Gebruik geen ballpoint of potlood om op de bedrukte zijde te schrijven.
- Gebruik geen reinigingssprays voor langspeelplaten of antistatische middelen. Gebruik geen vluchtige middelen zoals benzine of thinner.
- Plak geen etiketten of stickers op schijven. (Gebruik geen gerepareerde schijven met een blootliggende kleefstof van plakband of verwijderde stickers.)
- Gebruik geen krasbestendige beschermhoezen of doosjes.
- Gebruik geen schijven die met de verkrijgbare etiketprinters zijn bedrukt.
- Gebruik geen kromgetrokken of gebarsten schijven.

Schijven opslaan

Zorg ervoor dat u de schijf niet beschadigt, want de gegevens op deze schijven zijn zeer kwetsbaar.

- Bewaar de schijf niet in direct zonlicht.
- Bewaar de schijf in een koele, geventileerde omgeving.
- Bewaar de schijf verticaal.
- Bewaar de schijf in een schone beschermhoes.
- Als u de HDD & DVD-RECORDER plotseling van een koude naar een warme plek verplaatst, kan condensatie op de -werkende onderdelen en lens ontstaan, waardoor de schijf mogelijk op een abnormale manier wordt afgespeeld. Als dit gebeurt, steek dan de stekker niet in een stopcontact en wacht twee uur. Plaats vervolgens de schijf en probeer die opnieuw af te spelen.

Specificaties van schijven

- **DVD-HR757**
Met dit apparaat kunt u hoogwaardige digitale films afspelen of opnemen op een DVD-RAM/±RW/±R-schijf of op de HDD. Ook kunt u digitale beelden op DVD-RAM/±RW-schijven of op de vaste schijf bewerken.

Schijftype

◆ DVD-Video

- Een DVD (Digital Versatile Disc) kan maximaal 135 minuten aan beelden, 8 geluidstalen en 32 ondertitelingstalen bevatten. Een DVD is voorzien van mpeg-2-beeldcompressie en Dolby digital surround waarmee u in uw eigen huis van levendige en heldere beelden van bioscoopkwaliteit kunt genieten.
- Wanneer van de eerste laag wordt overgeschakeld naar de tweede laag van een DVD-videoschijf met twee lagen, kan een korte storing van het beeld en geluid optreden. Dit is geen storing van het apparaat zelf.
- Wanneer een DVD-RW/±R die in videomodus is opgenomen, is voltooid, wordt dit DVD-Video.

◆ Audio CD

- Een geluidsschijf waarop 44,1 kHz PCM-geluid is opgenomen.
- Hiermee worden audio-CD-R's en -CD-RW's met de indeling CD-DA afgespeeld.
- Het apparaat kan bepaalde CD-R's en CD-RW's mogelijk niet afspelen vanwege de opnamecondities.

◆ CD-R/-RW

- Gebruik een CD-R/-RW van 700 MB (80 minuten). Probeer geen schijf van 800 MB (90 minuten) of meer te gebruiken, omdat deze schijf mogelijk niet wordt afgespeeld.
- Als de CD-R/-RW niet in een afgesloten sessie is opgenomen, kan een vertraging optreden tijdens de eerste afspeeltijd en worden mogelijk niet alle opgenomen bestanden afgespeeld.
- Sommige CD-R/-RW's kunnen mogelijk niet met dit apparaat worden afgespeeld. Dit hangt af van het apparaat dat is gebruikt om deze CD-R/-RW's te branden. Voor de inhoud van cd's die voor persoonlijk gebruik op CD-R/-RW's zijn opgenomen, kan de afspeelbaarheid afhankelijk zijn van de inhoud en de schijf.

◆ DVD±R's afspelen en opnemen

- Wanneer een DVD±R die in videomodus is opgenomen, is voltooid, wordt dit DVD-Video.
- U kunt op de beschikbare ruimte van de schijf opnemen en u kunt bewerkingfuncties uitvoeren, zoals schijven en programma's namen geven en programma's verwijderen voordat u de schijf voltooit.
- Wanneer programmering van een DVD±R wordt verwijderd, komt deze ruimte niet beschikbaar. Wanneer eenmaal op een deel van een DVD±R is opgenomen, is deze ruimte niet langer beschikbaar voor opnamen, of de opname nu gewist is of niet.
- Nadat de opname is beëindigd, duurt het ongeveer 30 seconden voordat de beheergegevens van de opname zijn voltooid.
- Dit apparaat optimaliseert de DVD±R voor elke opname. De optimalisatie wordt uitgevoerd wanneer u met opnemen begint nadat u de schijf hebt geplaatst of het apparaat hebt ingeschakeld. Als de optimalisatie te vaak wordt uitgevoerd, kan mogelijk niet langer op de schijf worden opgenomen.
- Vanwege de opnamecondities kan afspelen in bepaalde gevallen niet mogelijk zijn.
- Met dit apparaat kunt u DVD±R's afspelen die zijn opgenomen en voltooid met een Samsung DVD- en videorecorder. Mogelijk kunt u bepaalde DVD±R's niet afspelen. Dit is afhankelijk van de schijf en de opnamecondities.

◆ DVD-RW's afspelen en opnemen

- U kunt op DVD-RW-schijven opnemen en deze afspelen in zowel de modus Video als VR.
- Als een DVD-RW die in de Video of VR modus is opgenomen, is voltooid, kunt u geen extra opnamen meer opslaan.
- Wanneer een DVD-RW die in videomodus is opgenomen, is voltooid, wordt dit DVD-Video.
- In beide modi kunt u afspelen voordat en nadat de DVD is gesloten, maar nadat de DVD is gesloten, kunt u niet meer opnemen, verwijderen of bewerken.
- Als u in VR-modus en vervolgens in V-modus op de schijf wilt opnemen, moet u Format (Formatteren) uitvoeren. Wees voorzichtig wanneer u Format (Formatteren) uitvoert omdat alle opgenomen gegevens verloren kunnen gaan.
- Wanneer een lege DVD-RW voor het eerst wordt geïnitieerd, wordt de schijf in VR-modus geïnitieerd.

◆ DVD+RW's afspelen en opnemen

- Bij DVD+RW-schijven is er geen verschil tussen de DVD-video-indeling (V-modus) en DVD-video-opname-indeling (VR-modus).
- Wanneer u een DVD+RW-schijf gebruikt, hoeft de schijf doorgaans niet te worden afgesloten.

◆ DVD-RAM's afspelen en opnemen

- Zorg ervoor dat de opnamemodus is ingesteld op VRmodus. Als dit niet het geval is, kan de opname mogelijk niet op dit apparaat worden afgespeeld.
- Op de meeste DVD-spelers kunt u geen DVD-RAM's afspelen wegens compatibiliteitsproblemen.
- Op dit apparaat kunt u alleen DVD-RAM's van standaardversie 2.0 afspelen.
- Een DVD-RAM opgenomen op deze recorder kan niet altijd op andere DVD-spelers afgespeeld worden. Zie de gebruikershandleiding voor de speler om de compatibiliteit met deze DVD-RAM-schijven te bepalen.
- Verwijder bij DVD-RAM-schijven in cartridges de cartridge en gebruik alleen de schijf.

Schijf kopiëren

Inhoud kopieerspecificaties

Inhoud	HDD → DVD	DVD → HDD
Titel opgenomen video	Ondersteund	Ondersteund
Titel met kopieerbeveiliging	Niet ondersteund	Niet ondersteund
Titel eenmaal kopiëren	Verplaatsen (verwijdt de titel van de vaste schijf na kopiëren)	Niet ondersteund

Nadat een programma van het type "Titel eenmaal kopiëren" is opgenomen op DVD, kan deze titel niet meer naar de vaste schijf (HDD) worden gekopieerd.

Maar als een programma van het type "Titel eenmaal kopiëren" op de vaste schijf is vastgelegd, kan deze titel wel naar DVD-RW (VR-modus) of DVD-RAM worden gekopieerd.

Als u MP3-/JPEG-/DivX-bestanden van uw HDD naar uw DVD kopieert, zijn alleen DVD-RW(V)/-R schijven beschikbaar.

Inhoud kopieerspecificaties

Inhoud	HDD → DVD of USB	DVD → HDD of USB	USB → HDD of DVD
MP3	Ondersteund	Ondersteund	Ondersteund
JPEG (foto)	Ondersteund	Ondersteund	Ondersteund
DivX	Ondersteund	Ondersteund	Ondersteund

- Schijf (CD-R/ CD-RW/ DVD-RAM/ DVD±R(Afsluiten)/ DVD+RW/ DVD-RW(Afsluiten)) → HDD of USB
- HDD → DVD-R, DVD-RW(V) of USB
- USB → HDD of DVD-R, DVD-RW(V)
- Een schijf die video-opnamen bevat of titelopname bij HDD kan niet worden gekopieerd.
- PTP USB is niet beschikbaar wanneer u gegevens naar USB kopieert.
- Als de schijf is voltooid met Schijfbeheer, kan hij compatibel zijn met een PC als een schijf met een UDF-bestandssysteem.

KOPIEERBEVEILIGING

- Veel DVD's bevatten een kopieerbeveiliging. Sluit uw HDD & DVD-RECORDER daarom rechtstreeks aan op uw tv en niet op een videorecorder. Aansluiting via een videorecorder kan leiden tot vervormde weergave van DVD's met kopieerbeveiliging.
- Dit product bevat copyrightbeschermingstechnologie die beschermd wordt door methodeclaims van bepaalde patenten in de Verenigde Staten en andere intellectuele eigendomsrechten die in het bezit zijn van Macrovision Corporation en andere rechtmatige eigenaren. Het gebruik van deze copyrightbeschermingstechnologie moet zijn goedgekeurd door Macrovision Corporation en is uitsluitend bedoeld voor privé-gebruik en weergave voor een beperkt publiek, tenzij Macrovision Corporation een andere goedkeuring heeft verleend. Reverse engineering of demonteren is niet toegestaan.

Beveiliging

Met deze HDD & DVD-RECORDER kunt u de inhoud van uw schijven beveiligen, zoals hieronder wordt beschreven.

- Programmabeveiliging : zie pagina 78, "Een titel vergrendelen (beveiligen)".
- Schijfveveiliging : zie pagina 95, "Schijfveveiliging".
 - * DVD-RAM/±RW/±R-schijven die niet compatibel zijn met de DVD-VIDEO-indeling, kunt u niet afspelen met dit apparaat.
 - * Raadpleeg uw DVD-RAM/±RW/±R-fabrikant voor meer informatie over de compatibiliteit van DVD-opnames.
 - * Bij het gebruik van DVD-RAM/±RW/±R-schijven van slechte kwaliteit kunnen onverwachte problemen ontstaan, met inbegrip van opnamefouten, het verlies van opgenomen of bewerkt materiaal of beschadiging van de HDD & DVD-RECORDER.

Schijfindelingen

◆ MP3-schijven

- CD-R/-RW, DVD-RAM/±RW/±R, HDD, USB-schijven waarop MP3-bestanden zijn opgeslagen die zijn opgenomen in de indeling UDF, ISO9660 of JOLIET kunnen worden afgespeeld.
- U kunt alleen mp3-bestanden met de extensie ".mp3" of ".MP3" gebruiken.
- Bij MP3-bestanden die met een VBR (Variable Bit Rates) van 32 Kbps tot 320 Kbps zijn opgenomen, kan het geluid worden onderbroken.
- Afspeelbaar bitsnelheidsbereik ligt tussen 56 en 320 kbps.
- Iedere map kan tot 500 items bevatten, waaronder bestanden en submappen.

◆ JPEG-schijven

- CD-R/-RW-, DVD-RAM/±RW/±R, HDD, USB-schijven die zijn opgenomen in de indeling UDF, ISO9660 of JOLIET kunnen worden afgespeeld.
- U kunt alleen bestanden met de extensie ".jpg" of ".JPG" gebruiken.
- Iedere map kan tot 500 items bevatten, waaronder bestanden en submappen.
- MOTION JPEG en progressief JPEG worden niet ondersteund.

◆ DivX-schijven

- Schijf: CD-RW/-R, DVD-RAM/±RW/±R, HDD, USB
- U kunt videobestanden met de volgende extensies afspelen : avi, .divx, .AVI, .DIVX
- DivX Video (Codec)-indeling : DivX 3.11 DivX 4.x DivX 5.x (zonder QPEL en GMC)
- DivX Audio (Codec)-indeling : MP3, MPEG 1 Audio Layer 2, LPCM, AC3
- Ondersteunde bestandsindelingen voor ondertiteling : .smi, .srt, .sub, .psb, .txt, .ass

- Iedere map kan tot 500 items bevatten, waaronder bestanden en submappen.
- U kunt geen schijven afspelen met een resolutie van meer dan 720 x 576 pixels.

Gebruik de volgende schijven niet!

- Gebruik in dit apparaat geen schijven van het type LD, CD-G, CD-I, CD-ROM of DVD-ROM.

[Opmerking]

U kunt de volgende typen schijven afspelen : CD/CD-R/-RW/MP3/JPEG/DVD-VIDEO/DVD-RAM/±RW/±R. Een DVD-RW/-R-schijf die in videomodus op een ander apparaat is opgenomen, kan alleen worden afgespeeld als de schijf is voltooid.

- Mogelijk kunt u bepaalde commerciële schijven en DVD-schijven die u buiten uw regio hebt aangeschaft, niet afspelen op dit apparaat. Wanneer deze schijven worden afgespeeld, wordt "Geen schijf" of "Controleer de regiocode" weergegeven.
- Als de DVD-RAM/±RW/±R een illegale kopie is of een andere indeling dan DVD-videoindeling heeft, kunt u deze schijf mogelijk ook niet afspelen.

◆ Compatibiliteit schijf

- Schijven met een hoge opnamesnelheid kunnen in dit apparaat worden gebruikt.
- Niet alle merken schijven kunnen in dit apparaat gebruikt worden.

◆ Compatibele USB-apparaten voor hostpoort

- De USB-hostpoort werkt net als de hostpoort van een desktop- of laptopcomputer.

* Dit product is compatibel met apparaten voor massaopslag (verwijderbare opslagapparaten) en PTP-apparaten (zoals digitale fotocamera's).

- De USB-hostpoort biedt de mogelijkheid tot USB2.0-verbinding en wederzijdse compatibiliteit met USB1.1-(USB1.0)-apparaten.

- Ondersteunde apparaten voor hostpoort

* Apparaten voor massaopslag

- ✓ Digitale fotocamera
- ✓ MP3-speler
- ✓ Geheugenstick
- ✓ Kaartlezer (een of multisleuf)
- ✓ Extern station voor vaste schijf
- ✓ Overige verwijderbare opslagapparaten

* PTP (Picture Transfer Protocol)-apparaten

- ✓ Digitale fotocamera (in PTP-modus of normale modus van de USB-verbingsmodi)

- Dit product ondersteunt FAT16/32-bestandssystemen
- Dit product ondersteunt maximaal vier partities.

- Opmerking (waarschuwing)

* Als u met een slechte USB-kabel werkt, kan het voorkomen dat het USB-apparaat niet herkend wordt.

* Compatibiliteit met MP3-spelers is soms beperkt.

- ✓ Dit product kan alleen inhoud met een MP3-indeling afspelen.
- ✓ Dit product biedt geen ondersteuning voor audioinhoud met de codering DRM (Digital Right Management).

* Verbindingen via USB-hubs en hubextensies worden niet ondersteund.

* Er zijn ontzettend veel verschillende soorten USB-apparaten.

Het kan zijn dat sommige van de USB-apparaten hierboven niet compatibel zijn met dit product.

Met andere woorden, hoewel dit product over een USB-hostfunctie beschikt, is dit geen garantie dat alle USB-apparaten worden ondersteund.

* Dit product ondersteunt zowel USB-apparaten met hoge als met volle snelheid.

(Apparaten met lage snelheid worden niet ondersteund.)

- TPL (Target Peripheral List)

Dit product is geen Windows XP-hostsysteem maar een ingebouwd USB-systeem waardoor het begrijpelijk is dat het aantal ondersteunde USB-apparaten beperkt is.

Onderzoek heeft uitgewezen dat de USB-hostfunctionaliteit en compatibiliteit van dit product voor de volgende producten werkt. (We verwachten echter dat het product behalve met deze merken ook in combinatie met vele andere USB-apparaten kan worden gebruikt.)

* DSC (digitale fotocamera)

Leverancier	Merk
Samsung	VP-MS11, S800, Pro815, V20, V10, #1, UCA5, Alpha 5
Sony	DSC-W50, DSC-R1, DSC-P150, DSC-P10
Canon	IXUS 60, IXUS 600, PowerShot A700, IXUS 700, A620, S80
Panasonic	DMC LX1S, DMC-FZ5
Nikon	Coolpix 7900, coolpix-p3, Coolpix S2
Olympus	C-70 zoom, SP-700, FE5500, C-470Z
Fuji	Finepix-F700

* MP3

Leverancier	Merk
Samsung	YP-T8N, YP-F2, YP-U1
iriver	H10, N11, T30

* Overige

Producten	Leverancier	Merk
Card Reader	Unicon	UC-601R
PMP	Cowon	A2
External HDD	DATAGram	DHC-350



- Dit product ondersteunt geen externe HDD-apparaten zonder adapter met eigen stroomvoorziening.
- Dit product ondersteunt enkele USB-apparaten niet die meer dan 500mA verbruiken zonder adapter met eigen stroomvoorziening.



Inhoud

Aan de slag

■ Waarschuwing	2
■ Voorzorgsmaatregelen	3
Belangrijke veiligheidsinstructies	3
Waarschuwingen voor gebruik	3
Onderhoud van behuizing	3
Vaste schijf (HDD)	3
Gebruik van schijven	4
Schijven opslaan	4
Specificaties van schijven	4
Schijf kopiëren	6
■ Algemene kenmerken	10
■ Voordat u de gebruiksaanwijzing leest	11
■ De HDD & DVD-RECORDER gebruiken	11
■ Uitpakken	13
■ Beschrijving	15
Voorpaneel	15
Achterpaneel	16
Display voorpaneel	16
De toetsen van de afstandsbediening	17

Aansluiten en instellen

■ De HDD & DVD-RECORDER aansluiten	18
■ Extra aansluitingen	18
■ Antenne + HDD & DVD-RECORDER + externe decoderbox + TV	19
■ Andere manier voor het aansluiten van de video-uitgangskabel	19
Situatie 1 : Aansluiten op een (Composite) Video-uitgang	20
Situatie 2 : Aansluiten op een S-Video-uitgang	20
Situatie 3 : Componentvideo-uitgangen	21
■ Andere manier voor het aansluiten van de audio-uitgangskabel	21
Situatie 1 : Aansluiten op de TV	21
Situatie 2 : Aansluiten op een stereoversterker met AV-uitgangen	22

Situatie 3: Aansluiten op een AV-versterker met een digitale uitgang

■ HDMI/DVI aansluiten op een TV	23
Situatie 1 : Aansluiten op een tv met een HDMI-aansluiting	23
Situatie 2 : Aansluiten op een tv met een DVI-aansluiting	23
■ Aansluiten op AV 3 IN-of DV-IN-aansluitingen	24
Situatie 1 : Een videorecorder, set-top box (STB), DVD-speler of camcorder op de AV3 IN-aansluitingen aansluiten	24
Situatie 2 : Een camcorder aansluiten op de DV IN-aansluiting	25
■ Aansluiten op USB-apparaten	25

System-installatie

■ Menunavigatie op het TV-scherm	26
■ Inschakelen en automatisch instellen	26
■ De klok instellen	27
■ Zenderinstelling	28
Autom. Instal.	28
Handmatig Instal.	28
■ De taalopties instellen	29
■ De systeemopties instellen	30
Instelling voor automatisch uitschakelen	30
Hoofdstuk maken	30
Tijdstelling EP-modus	31
Anynet+ (HDMI CEC)	31
EZ bestand	32
DivX(R) registratie	33
■ De geluidsopties instellen	33
■ De video-opties instellen	35
■ Het kinderslot instellen	39
Als u uw toegangscode bent vergeten	39
Het classificatieniveau	39
De toegangscode wijzigen	39

Afspelen

■ Regiocode (alleen DVD-Video).....	40
■ Logo's van schijven die kunnen worden afgespeeld.....	40
■ U kunt de volgende typen schijven afspelen.....	40
■ Een schijf afspelen.....	41
■ Het schijfmenu en het titelmenu gebruiken.....	42
■ De afspreeknoppen gebruiken.....	43
■ De toets INFO gebruiken.....	45
■ Taalkeuze ondertiteling.....	45
■ De geluidssporen en audiokanalen selecteren.....	46
■ De camerahoek wijzigen.....	46
■ Afspelen herhalen.....	47
■ Inzoomen.....	48
■ Markeringen gebruiken.....	49
■ Favorieten gebruiken.....	50
■ Een Audio-CD/MP3 afspelen.....	51
■ Foto-CD's afspelen.....	56
■ Een DivX afspelen.....	58

Opnemen

■ Opneembare DVD's.....	60
■ Opname-indelingen.....	61
■ Opnamemodus.....	62
■ Beelden die tegen opnemen beveiligd zijn.....	63
■ Direct opnemen.....	64
■ Van een camcorder kopiëren.....	66
■ Een OTR (One Touch Recording) maken.....	67
■ Gelijktijdig opnemen en afspelen.....	68
■ De functie Time Shift als live signaal.....	69
■ Een timer-opname maken.....	70
De geplande lijst bewerken.....	72
Een geplande lijst toevoegen.....	72
De geplande lijst verwijderen.....	73
■ De functie ShowView gebruiken.....	74
■ ShowView Extended.....	75
■ Ga naar de Opnamelijst.....	75

Bewerken

■ Basisbewerking (Titellijst).....	77
De titel afspelen.....	77
De naam van een titel wijzigen.....	77
Een titel vergrendelen (Beveiliging).....	78
Een titel verwijderen.....	79
Een deel van een titel afsplitsen (Opspl).....	80
Een deel van een titel verwijderen (Gedeeltelijk verwijderen).....	81
■ De functie Sorteren gebruiken (Titellijst).....	82
■ Navigatiemenu.....	82
■ Inhoud selecteren.....	83
■ Geavanceerd bewerken (Afspeellijst).....	84
Een Afspeellijst maken.....	84
Titels in de playlist afspelen.....	85
De naam van een playlist-item wijzigen.....	85
Een scène bewerken voor de playlist.....	86
Een playlist-item uit de playlist verwijderen.....	88
Sorteren gebruiken (Afspeellijst).....	89
■ Van HDD naar DVD kopiëren.....	89
■ Van DVD naar HDD kopiëren.....	91
■ Het kopiëren van MP3, JPEG of Divx.....	92
Bestand kopiëren.....	92
Map kopiëren.....	92
■ De naam van een muziek-, foto- of DivX-bestand wijzigen.....	94
■ Schijven beheren.....	95
De naam van de schijf bewerken.....	95
Schijfbeveiliging.....	95
Alle titellijsten verwijderen.....	96
Alle titellijsten/DivX-lijsten/muzieklijsten/fotolijsten verwijderen.....	96
Een schijf formateren.....	97
Een schijf afsluiten.....	98
Afsluiten van een schijf ongedaan maken (VVR-modus).....	99

Naslag

■ Problemen oplossen.....	100
■ Specificaties.....	103

Algemene kenmerken

• DVD-HR757

Met dit apparaat kunt u hoogwaardige digitale films afspelen of opnemen op een DVD-RAM/±RW/±R-schijf of op de HDD.

Ook kunt u digitale beelden op DVD-RAM/±RW-schijven of op de vaste schijf bewerken.

Op vaste schijf (HDD) opnemen

• DVD-HR757

U kunt maximaal 534 uur (in EP-modus) aan video-opnamen opslaan op de interne vaste schijf (HDD) van 320 GB (gigabyte).

Met zowel de mogelijkheid van opname op DVD als opname op een grote, interne vaste schijf kunt u met deze recorder de opnamen voor snelle toegang op de vaste schijf opslaan of ze opslaan op DVD, ter archivering of om op andere DVD-spelers af te spelen.

Kopiëren van vaste schijf (HDD) naar DVD en vice versa

U kunt opnamen van de vaste schijf naar een opneembare DVD kopiëren en vice versa.

U kunt alleen in dezelfde opnamemodus kopiëren als die van de brontitel.

Gelijktijdig opnemen en afspelen

Weergave en opname verlopen zowel bij DVD's als bij de interne vaste schijf (HDD) volledig onafhankelijk van elkaar. U kunt bijvoorbeeld een tv-programma op een opneembare DVD of op de vaste schijf opnemen terwijl u een andere opname bekijkt die u al eerder op DVD of op 17 de vaste schijf hebt opgenomen.

Digitale audio en video van hoge kwaliteit opnemen en afspelen

Afhankelijk van de opnamemodus kunt u tot ongeveer 16 uur aan video opnemen op een dubbelzijdige 9,4 GB DVD-RAM-schijf, tot 15 uur op een dubbellaagse 8,5 GB DVD±R-schijf en tot 8 uur op een 4,7 GB DVD-RAM/DVD±RW/DVD±R-schijf.

Instelbare opnamemodus

U kunt voor de recorder vier opnamesnelheden instellen, die elk een verschillende opnamekwaliteit en opnamelengte hebben. De EP-modus (6 of 8 uur) biedt de langste opnametijd, de modi LP(LP) en SP(SP) leveren een kortere opnametijd maar een hogere opnamekwaliteit. De XP-modus biedt de hoogste opnamekwaliteit.

De DVD±R's met dubbele laag hebben ongeveer de dubbele capaciteit van DVD±R's met één laag.

(Zie pagina 40)

Automatische kwaliteitsinstelling bij timer-opnamen

Als de modus FR (Flexibele opname) is geselecteerd, wordt de beeldkwaliteit automatisch zodanig aangepast dat al het op te nemen beeldmateriaal op de vrije schijfruimte past. (zie pagina 70)

DVD-videotitel maken met een DVD±RW/±R-schijf

Met de HDD & DVD-RECORDER kunt u uw eigen DVD-videotitels maken op DVD±RW/±R-schijven van 4,7 GB.

Gegevens van een digitale camcorder kopiëren met behulp van een DV-ingang

Video van een DV-apparaat via de DV-ingang (IEEE 1394-4pin/4pin) opnemen op hdd of DVD-RAM/±RW/±R-schijven. (zie pagina 66)

Progressief scannen met hoge kwaliteit

Met progressief scannen krijgt u flikkervrije video van hoge resolutie. Het 10 bit 54-MHz DAC en 2D Y/C scheidingscircuit biedt de hoogste kwaliteit beeldweergave en -opname (zie pagina 37~38).

DivX-certificatie

DivX, DivX Certified en de bijbehorende logo's zijn handelsmerken van DivXNetworks, Inc en worden gebruikt onder licentie.



HDMI (High Definition Multimedia Interface)

HDMI vermindert beeldruis door een digitaal video/audiosignaalpad van de speler naar uw TV.



Deze HDD & DVD-recorder ondersteunt alleen 576P, 720P en 1080i.

Anynet+(HDMI-CEC)

Anynet+ is een functie die kan worden gebruikt om met de afstandsbediening van een Samsung-TV de recorder te bedienen. Sluit hiervoor de HDD- & DVD-RECORDER met een HDMI-kabel aan op een Samsung-TV. (Dit is alleen mogelijk bij SAMSUNG-TV's die Anynet+ ondersteunen.)



Modus EZ bestand

Met behulp van deze functie kunt u een schijf automatisch initialiseren en voltooiën. (Zie pagina 32)

USB-interface voor gegevensoverdracht















U gebruikt de USB-interface om JPEG-, MP3- en DivX-bestanden van een MP3-speler, USB-geheugen of digitale camera over te dragen naar een HDD- of DVD-recorder.

U kunt de USB-interface ook gebruiken om JPEG-, MP3- en DivX-bestanden van een HDD- of DVD-recorder naar een MP3-speler, USB-geheugen of digitale camera over te dragen.

Voordat u de gebruiksaanwijzing leest

Raadpleeg de volgende begrippen voordat u de gebruiksaanwijzing leest.

Pictogrammen die in de gebruiksaanwijzing worden gebruikt

Pictogram	Woord	Definitie
	HDD	Een beschikbare functie voor de vaste schijf. (HDD).
	DVD	Een beschikbare functie voor DVD of DVD±R/-RW(V)-schijven die zijn afgesloten.
	RAM	Een beschikbare functie voor DVD-RAM's.
	-RW	Een beschikbare functie voor DVD-RW's
	-R	Een beschikbare functie voor DVD-R's
	+RW	Een beschikbare functie voor DVD+RW's.
	+R	Een beschikbare functie voor DVD+R's.
	CD	Een beschikbare functie voor gegevens-CD's (CD-R of CD-RW).
	JPEG	Een beschikbare functie voor CD-R/-RW, DVD±R/±RW/-RAM-schijven of HDD
	MP3	Een beschikbare functie voor CD-R/-RW, DVD±R/±RW/-RAM-schijven of HDD
	DivX	Een beschikbare functie voor CD-R/-RW, DVD±R/±RW/-RAM-schijven of HDD.
	Let op	Een situatie waarin een functie niet werkt of instellingen mogelijk worden geannuleerd.
	OPMERKING	Tips of aanwijzingen die de werking van elke functie bevorderen.
	Eenmaal drukken	Een functie die kan worden gebruikt via één toets.
	USB	Een beschikbare functie voor USB.

Deze gebruiksaanwijzing gebruiken

- 1) Zorg ervoor dat u de veiligheidsinstructies leest voordat u dit apparaat gebruikt (zie pagina 2~7).
- 2) Lees Problemen oplossen als sprake is van een probleem (zie pagina 100~102).

Copyright

© 2007 Samsung Electronics Co.
Alle rechten voorbehouden. Niets van deze gebruiksaanwijzing mag worden gereproduceerd of gekopieerd zonder voorafgaande schriftelijke toestemming van Samsung Electronics Co.

De HDD & DVD-RECORDER gebruiken

Stap 1: Selecteer het schijftype of de vaste schijf (HDD)

Controleer voordat u gaat opnemen de schijftypen die beschikbaar zijn.

- DVD-HR757



Als u herhaaldelijk op dezelfde schijf wilt opnemen of als u de schijf na de opname wilt bewerken, kiest u een herschrijfbaar DVD±RW- of DVD-RAM-schijf.

Als u een opname zonder wijzigingen wilt opslaan, kiest u een niet-herschrijfbaar DVD±R. Het is mogelijk bestanden direct op te slaan op de interne vaste schijf (HDD) of een opgeslagen bestand te bewerken.

Stap 2: De schijf formatteren om de opname te starten

In tegenstelling tot bij een videorecorder, wordt een ongebruikte schijf die in de recorder wordt geplaatst, automatisch geformatteerd. Dit is nodig om de opname op een schijf voor te bereiden.

Bij gebruik van een vaste schijf

Formatteren niet nodig.

Bij gebruik van een DVD-RAM

Dit schijftype kan in de DVD-video-opnameindeling (VR-modus) worden geformatteerd. U kunt opgenomen beelden bewerken en een playlist in de gewenste volgorde maken.

Bij gebruik van DVD-RW

Dit schijftype kan in de DVD-video-indeling (V-modus) of de DVD-Video-opnameindeling (VR-modus) worden geformatteerd. Wanneer u een lege schijf plaatst, wordt u gevraagd of u deze wilt initialiseren of niet.

Als u 'DVD-VR' of 'DVD-V' selecteert, wordt de initialisatie gestart. U kunt een videomodusschijf op verschillende DVD-apparaten afspelen. Een VR-modusschijf kunt u uitgebreider bewerken.

Bij gebruik van een DVD-R

Een DVD-R hoeft niet te worden geformatteerd en alle en opnemen in videomodus wordt ondersteund. U kunt dit type schijf pas op andere DVD-apparaten afspelen nadat deze is voltooid.

Bij gebruik van DVD+RW

- Wanneer u een lege DVD+RW-schijf plaatst, wordt u gevraagd of u deze wilt formatteren of niet. Als u 'DVD+RW' selecteert, wordt het formatteren gestart.
- Bij DVD+RW-schijven is er geen verschil tussen de DVD-video-indeling (V-modus) en DVD-video-opname-indeling (VR-modus).

Bij gebruik van DVD+R

Dit type schijf wordt automatisch geformatteerd.



- U kunt zowel de VR- als de Video-modus gebruiken op een DVD-RW, alleen niet tegelijk.
- U kunt met behulp van **Schijfbeheer** een DVD-RW in V- of VR-modus indelen. Het is echter mogelijk dat de gegevens op de schijf verloren gaan als u de indeling wijzigt.

Stap 3: Opnemen

Er bestaan twee verschillende opnamemethoden, Directe opname en Timer-opname. Een timer-opname is geclassificeerd.

Opnamemodus: XP (hoge-kwaliteitsmodus), SP (standaard kwaliteitsmodus), LP (lange-opnamemodus) en EP (uitgebreide modus) in overeenstemming met de opnamemodus. Wanneer het opnemen in de FR-modus (Flexibele opname) is ingesteld, wordt met de beste kwaliteit opgenomen rekening houdend met de resterende tijd op de schijf.

Stap 4: Afspelen

U kunt de titel die u wilt afspelen, selecteren in een weergegeven menu en vervolgens direct afspelen.

Een DVD bestaat uit secties die titels genoemd worden, en subsecties die hoofdstukken genoemd worden.

Tijdens het opnemen wordt er een titel gemaakt tussen twee punten: daar waar u begint met opnemen en daar waar u eindigt. Hoofdstukken worden automatisch gemaakt wanneer u de opname op DVD-RW/-R-schijven in videomodus voltooit.

De lengte van het hoofdstuk (interval tussen hoofdstukken) hangt af van de opnamemodus.

Stap 5: Een opgenomen schijf bewerken

Het is eenvoudiger om schijven te bewerken dan op conventionele videobanden. De recorder ondersteunt veel verschillende bewerkingfuncties, die alleen mogelijk zijn met DVD's en een vaste schijf (HDD).

Met een eenvoudig bewerkingmenu kunt u diverse bewerkingfuncties op een opgenomen titel uitvoeren, zoals verwijderen, kopiëren, hernoemen, vergrendelen

Een afspeellijst maken (DVD-RAM/-RW in VR-modus, vaste schijf)

Met deze recorder kunt u een nieuwe playlist op dezelfde schijf maken en bewerken zonder dat de originele opname wordt gewijzigd.

Stap 6: Sluiten en op andere DVD-apparaten afspelen

Wanneer u de DVD op andere DVD-apparaten wilt afspelen, is het soms nodig deze te voltooien. Zorg dat u klaar bent met alle bewerkingen en opnamen en voltooi de schijf.

Een DVD-RW-schijf in de VR-modus gebruiken

Hoewel het over het algemeen niet nodig is de schijf te voltooien om deze op een apparaat af te spelen dat geschikt is voor de VR-modus, dient u een voltooide schijf te gebruiken voor het afspelen op een dergelijk apparaat.

Een DVD-RW-schijf in de videomodus gebruiken

De schijf moet eerst worden voltooid om op een ander apparaat dan op deze recorder te kunnen worden afgespeeld.

Als u de schijf hebt voltooid, kunt u deze niet meer bewerken of iets erop opnemen. Als u weer op de schijf wilt opnemen, moet u het voltooien van de schijf eerst ongedaan maken.

Een DVD±R-schijf gebruiken

De schijf moet eerst worden voltooid om deze op een ander apparaat dan op deze recorder te kunnen afspelen. Als de schijf is voltooid, kan deze niet meer worden bewerkt of iets erop worden opgenomen.



- U kunt de schijf automatisch voltooien met de functie EZ bestand. (Zie pagina 32)

Uitpakken

Accessoires

Controleer of de onderstaande accessoires zijn meegeleverd.



De afstandsbediening voorbereiden

Batterijen plaatsen in de afstandsbediening

- Open het batterijklepje aan de achterkant van de afstandsbediening.
- Plaats twee AAA-batterijen. Let bij het plaatsen op de correcte polariteit (+ en -).
- Schuif het batterijklepje weer op de afstandsbediening.

Als de afstandsbediening niet correct werkt:

- Controleer de polariteit (+ -) van de batterijen (Dry-Cell)
- Controleer of de batterijen leeg zijn.
- Controleer of de sensor van de afstandsbediening niet door voorwerpen wordt geblokkeerd.
- Controleer of er tl-verlichting in de directe omgeving is.

Gooi de batterijen weg volgens de milieuwetten in uw land. Gooi ze niet bij het huishoudelijk afval.

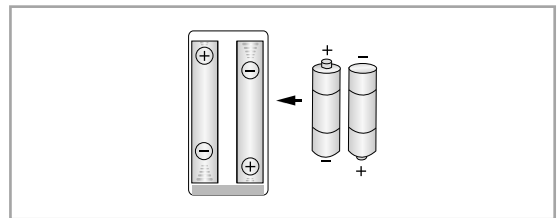

U bepaalt of uw televisie geschikt is, door de onderstaande instructies te volgen.

1. Zet de televisie aan.
2. Richt de afstandsbediening op de televisie.
3. Houd de toets **TV STANDBY/ON** ingedrukt en voer met de cijfertoetsen de tweecijferige code in voor het merk van de televisie.

Instelbare TV-codes

MERK	KNOP
SAMSUNG	01, 02, 03, 04, 05, 06, 07, 08, 09
AIWA	82
ANAM	10, 11, 12, 13, 14, 15, 16, 17, 18
BANG & OLUFSEN	57
BLAUPUNKT	71
BRANDT	73
BRIONVEGA	57
CGE	52
CONTINENTAL EDISON	75
DAEWOO	19, 20, 23, 24, 25, 26, 27, 28, 29, 30, 31, 32, 33, 34
EMERSON	64
FERGUSON	73
FINLUX	06, 49, 57
FORMENTI	57
FUJITSU	84
GRADIENTE	70
GRUNDIG	49, 52, 71
HITACHI	60, 72, 73, 75
IMPERIAL	52
JVC	61, 79
LG	06, 19, 20, 21, 22, 78
LOEWE	06, 69
LOEWE OPTA	06, 57
MAGNAVOX	40
METZ	57
MITSUBISHI	06, 48, 62, 65
MIVAR	52, 77
NEC	83
NEWSAN	68
NOBLEX	66
NOKIA	74
NORDMENDE	72, 73, 75
PANASONIC	53, 54, 74, 75
PHILIPS	06, 55, 56, 57
PHONOLA	06, 56, 57
PIONEER	58, 59, 73, 74
RADIOLA	06, 56
RADIOMARELLI	57
RCA	45, 46
REX	74
SABA	57, 72, 73, 74, 75
SALORA	74
SANYO	41, 42, 43, 44, 48

MERK	KNOP
SCHNEIDER	6
SELECO	74
SHARP	36, 37, 38, 39, 48
SIEMENS	71
SINGER	57
SINUDYNE	57
SONY	35, 48
TELEAVA	73
TELEFUNKEN	67, 73, 75, 76
THOMSON	72, 73, 75
THOMSON ASIA	80, 81
TOSHIBA	47, 48, 49, 50, 51, 52
WEGA	57
YOKO	6
ZENITH	63

Resultaat : als de televisie geschikt is voor de afstandsbediening, wordt deze uitgeschakeld. De tv is nu geprogrammeerd om met de afstandsbediening bediend te worden.



- Als er meerdere codes staan voor het merk van uw TV, probeer dan elke code uit totdat u de code vindt die werkt.
- Als u de batterijen van de afstandsbediening vervangt, moet u opnieuw de merkcode instellen.

Vervolgens kunt u na de TV-toets te hebben ingedrukt de televisie bedienen met de volgende toetsen.

Toets	Funcie
TV STANDBY/ON	Hiermee zet u de televisie aan en uit.
INPUT SEL.	Hiermee selecteert u een externe bron.
TV VOL (+ -)	Hiermee past u het volume van de televisie aan.
PROG (^ V)	Hiermee selecteert u het gewenste kanaal.
TV MUTE	Hiermee zet u het geluid aan en uit.
Cijfer	Hiermee voert u cijfers rechtstreeks in.



- De verschillende functies werken niet altijd bij alle televisies. Als u problemen hebt, gebruik dan de toetsen op de televisie zelf.

Voorpaneel

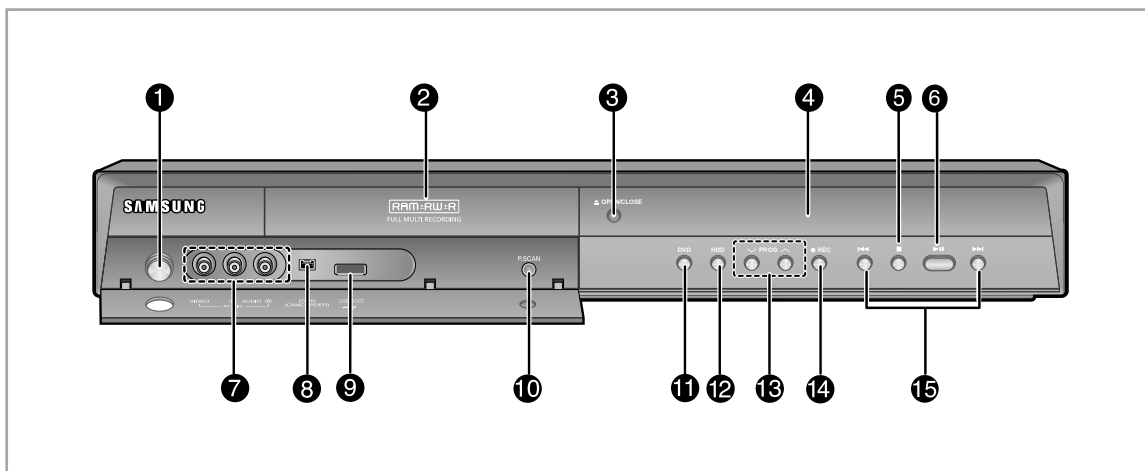

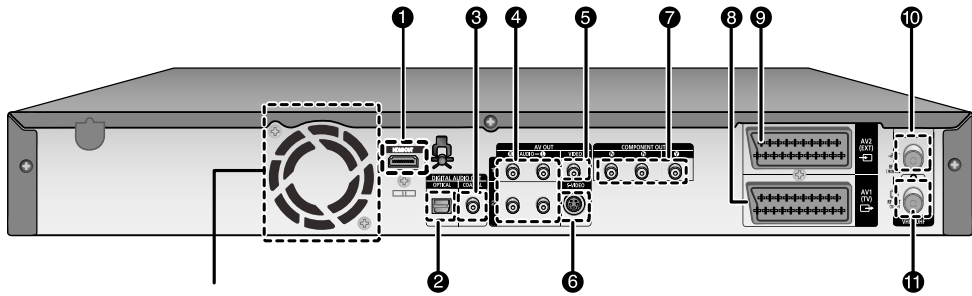

1. **TOETS STANDBY/ON**
Hiermee zet u de recorder aan of uit.
2. **SCHIJFLADE**
Deze kan worden geopend om een schijf te plaatsen.
3. **TOETS OPEN/CLOSE**
Hiermee opent en sluit u de schijflade.
4. **DISPLAY**
Geeft o.a. de afspelerstatus, tijd weer.
5. **TOETS STOP**
Hiermee stopt u het afspelen van de schijf.
6. **TOETS PLAY/PAUSE**
Hiermee speelt u een schijf af of onderbreekt u het afspelen.
7. **AV 3 INPUT**
Hierop sluit u externe apparatuur aan.
8. **DV-INGANG**
Hierop sluit u digitale apparatuur met een DV-uitgang aan (zoals een camcorder).
9. **USB-HOST**
Een digitale fotocamera, MP3-speler, geheugenstick, kaartlezer, externe HDD of ander verwijderbaar opslagapparaat aansluiten.
10. **TOETS P.SCAN** Hiermee selecteert u de progressieve-scan modus
11. **TOETS DVD**
Hiermee selecteert u de DVD-modus.
12. **TOETS HDD**
Hiermee selecteert u de HDD-modus.
13. **PROG ∨ ^ TOETSSEN**
Hiermee selecteert u voorgedefinieerde TV-kanalen. Doet hetzelfde als de toets **PROG** op de afstandsbediening.
14. **TOETS REC**
Hiermee start u de opname.
15. **TOETS ZOEKEN/OVERSLAAN**
Hiermee gaat u naar de volgende/vorige titel, het volgende/vorige hoofdstuk of de volgende/vorige track.

Achterpaneel



Ventilator

De ventilator draait altijd als het apparaat is ingeschakeld.
Zorg dat er minimaal 10 cm ruimte is aan alle kanten van de ventilator
wanneer het product wordt geïnstalleerd.

1. **HDMI UIT**
2. **DIGITAAL AUDIO UIT(OPTISCH)**
Hierop sluit u een versterker met een digitale optische audio-ingang aan.
3. **DIGITAAL AUDIO UIT(COAXIAL)**
Hierop sluit u een versterker met een digitale coaxiale audio-ingang aan.
4. **AV AUDIO UIT**
Hierop sluit u de audio-ingang van externe apparatuur met audiokabels aan.
5. **AV VIDEO UIT**
Hierop sluit u de ingang van externe apparatuur met een videokabel aan.
6. **AV S-VIDEO UIT**
Hierop sluit u de ingang van externe apparatuur met een S-videokabel aan.
7. **COMPONENT VIDEO UIT**
Hierop sluit u apparatuur met een componentvideo-ingang aan.
8. **Aansluiting voor AV1(TV) OUTPUT SCART-stekker**
9. **Aansluiting voor AV2(EXT) INPUT SCART-stekker**
10.  **Ingang voor antennestekker**
11.  **Uitgang voor TV-aansluiting**
 - De antenneaansluiting geeft geen uitgangssignaal van de DVD door. Wanneer u een DVD op uw TV wilt bekijken, moet u audio/ videokabels of scartkabels gebruiken.

Display voorpaneel

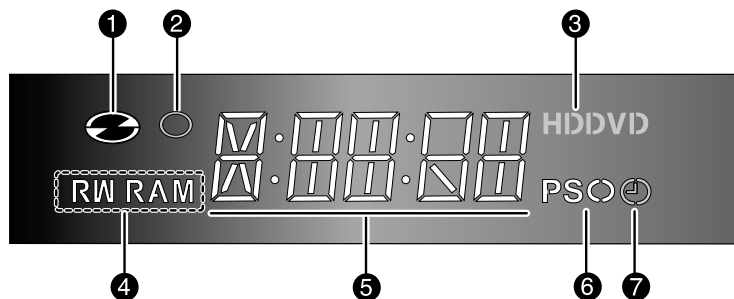

1. Gaat branden wanneer er een schijf wordt geladen.
2. Gaat branden in de opnamemodus.
3. Gaat branden wanneer er een vaste schijf of DVD wordt geselecteerd.
4. Gaat branden wanneer er een DVD-RAM/±RW/±R-schijf wordt geladen.
5. Afspeeltijd/klok/indicator huidige status.
6. Gaat branden in de progressieve-scanmodus.
7. Gaat branden bij timer-opnamen.

De toetsen van de afstandsbediening

De afstandsbediening van uw HDD- & DVD-RECORDER werkt voor andere Samsung-televisies en compatibele merken.

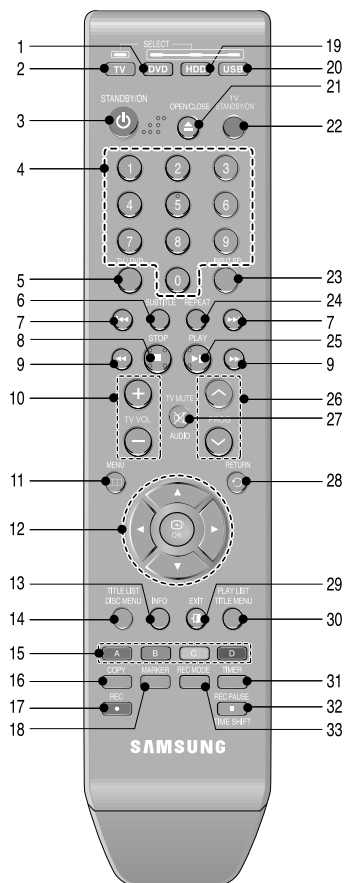

1. **Toets DVD**
Druk hierop om de DVD te bedienen.
2. **Toets TV**
Druk hierop om de tv te bedienen.
3. **Toets STANDBY/ON**
4. **Cijfertoetsen**
5. **Toets TV/DVD**
6. **Toets Ondertitels**
Druk hierop om een andere DVD-ondertiteltaal weer te geven.
7. **Toetsen VOORUIT/ACHTERUIT OVERSLAAN**
Hiermee kunt u vooruit of achteruit in de schijf gaan.
8. **Toets STOP**
Hiermee stopt u een schijf.
9. **Toetsen VOORUIT/ACHTERUIT ZOEKEN**
Hiermee kunt u de schijf naar het begin of naar het eind doorzoeken.
10. **De TV VOL -toetsen**
Hiermee past u het geluidsvolume aan.
11. **Toets MENU**
Hiermee opent u het instellingenmenu van de HDD & DVD-RECORDER.
12. **Toetsen OK/RICHTING (▲▼◀▶ toetsen)**
13. **Toets INFO**
Hiermee geeft u de huidige instellingen of schijfstatus weer.
14. **Toets TITLE LIST/DISC MENU**
Hiermee geeft u de lijst met opnamen/schijfmenu weer.
15. **Toets Kleur: ROOD (A), GROEN (B), GEEL (C), BLAUW (D)**
Deze toets geeft toegang tot de meest voorkomende functies van de HDD- & DVD-RECORDER.
16. **Toets COPY**
Hiermee kopieert u van DVD naar vaste schijf (HDD) en vice versa.
U kunt ook bestanden vanaf HDD of DVD naar USB-opslagapparaten kopiëren en vice versa.
17. **Toets REC**
Gebruik deze toets om een opname op HDD/DVD-RAM/±RW/±R-schijven te maken.
18. **Toets MARKER**
Hiermee kunt u een positie markeren tijdens het afspelen van een schijf.
19. **Toets HDD**
Druk hierop om de vaste schijf te bedienen.
20. **Toets USB**
Druk hierop om de USB te bedienen.
21. **Toets OPEN/CLOSE**
Hiermee opent en sluit u de schijflade.
22. **Toets STANDBY/ON**
23. **De toets INPUT SEL**
Hiermee selecteert u het invoersignaal in de externe ingangsmodus (PROG, AV1, AV2, AV3 of DV-invoer).
24. **Toets REPEAT**
Hiermee kunt u een titel, hoofdstuk, track of schijf herhalen.
25. **Toets PLAY/PAUSE**
Druk hierop om een schijf af te spelen/te onderbreken.
26. **Toets PROG**
Druk hierop om een tv-programma te kiezen.
27. **Toets AUDIO/TV MUTE**
Hiermee hebt u toegang tot verschillende geluidsfuncties op een schijf (DVD-modus). Hiermee schakelt u het geluid uit (tv-modus).
28. **Toets TERUG**
29. **Toets EXIT**
30. **Toets PLAY LIST/TITLE MENU**
Hiermee keert u terug naar het Titelmenu of geeft u de lijst met opgenomen bestanden weer.
31. **Toets TIMER**
Druk hierop om het menu Timer Recording Mode (Timer-opnamemodus) direct te openen
32. **Toets REC PAUSE/TIME SHIFT**
Druk hierop om te pauzeren tijdens het opnemen. In de modus HDD kunt u met deze toets de functie Time shift bedienen.
33. **Toets REC MODE**
Druk hierop om de gewenste opnametijd en beeldkwaliteit in te stellen. (XP/SP/LP/EP)



Aansluiten en instellen

De HDD & DVD-RECORDER aansluiten

Deze paragraaf beschrijft diverse methoden om de HDD & DVD-RECORDER aan te sluiten op andere externe onderdelen en de vereiste Basisinstellingen.

Als de televisie over de juiste ingang beschikt, kunt u met de scartkabel de HDD & DVD-RECORDER op de televisie aansluiten.

1. Sluit de RF-antennekabel aan zoals weergegeven.
2. Sluit een uiteinde van de SCART-kabel aan op de AV1-aansluiting op de achterkant van de HDD & DVD-RECORDER.
3. Sluit het andere uiteinde op de juiste aansluiting van de televisie aan.
4. Steek de stekkers van de HDD & DVD-RECORDER en de TV in het stopcontact.
5. Schakel de HDD & DVD-RECORDER en de TV in.
6. Druk op de toets **INPUT SEL.** op uw afstandsbediening totdat op het scherm van uw tv het videosignaal van de HDD & DVD-RECORDER wordt weergegeven.

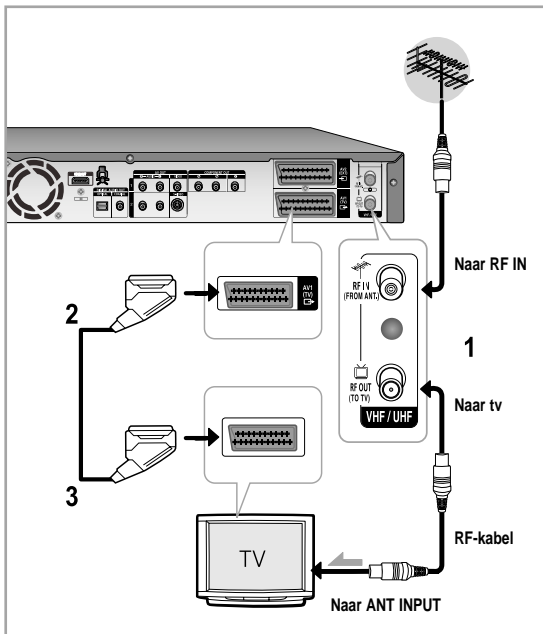

- De RF-kabelverbinding van dit product verzendt alleen tv-signalen. U moet audio-/videokabels aansluiten om een DVD-schijf vanaf uw HDD & DVD-RECORDER te kunnen bekijken. Als u de HDD & DVD-RECORDER uitzet, kunt u programma's bekijken die via de RF-kabel ontvangen worden.
- TV-modus : Druk op de toets **TV/DVD** op de afstandsbediening. "TV" wordt weergegeven op het LED-scherm (of zet de HDD&DVD-RECORDER uit). Dan kunt u programma's bekijken die via de TV worden ontvangen.

Extra aansluitingen

U kunt uw HDD & DVD-RECORDER aansluiten op een satelliet of digitale tuner.

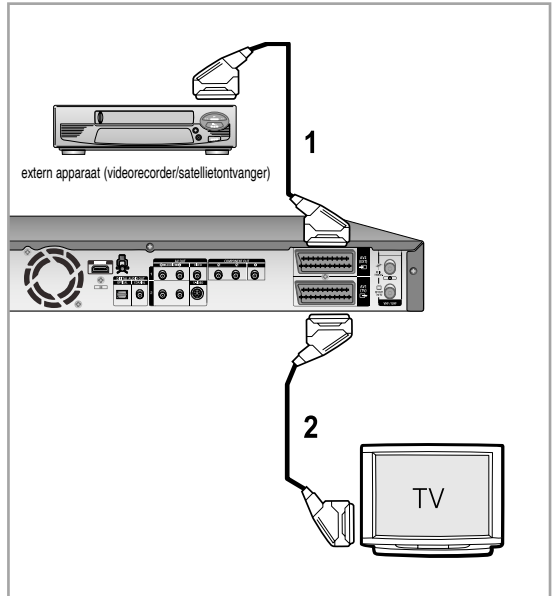

- DVD-modus

1. Sluit de AV2-aansluiting van de HDD & DVD-RECORDER en video aan op de aansluiting van de satellietontvanger of digitale tuner met een SCART-kabel.
2. Sluit de AV1-aansluiting aan op de SCARTAV-aansluiting op de tv
3. Zet de HDD & DVD-RECORDER, video/satellietontvanger of digitale ontvanger en tv aan.
4. Stel de ingangsmodus in op AV2.

- TV-modus

1. Druk op de toets **TV/DVD** op de afstandsbediening. "TV" wordt op het LED-scherm weergegeven. (of zet de HDD & DV-RECORDER uit.)
2. U kunt programma's bekijken van een satelliet of digitale tuner die is aangesloten op deze HDD & DVD RECORDER, zelfs als de HDD & DVD-RECORDER uit staat.

Antenne + HDD & DVD-RECORDER + externe decoderbox + TV

Als u de externe decoderbox op de HDD & DVD-RECORDER aansluit, kunt u gecodeerde kanalen (uitzendingen van CANAL+ of Premiere) opnemen die worden ontvangen via de ingebouwde tv-tuner in de HDD & DVD-RECORDER.

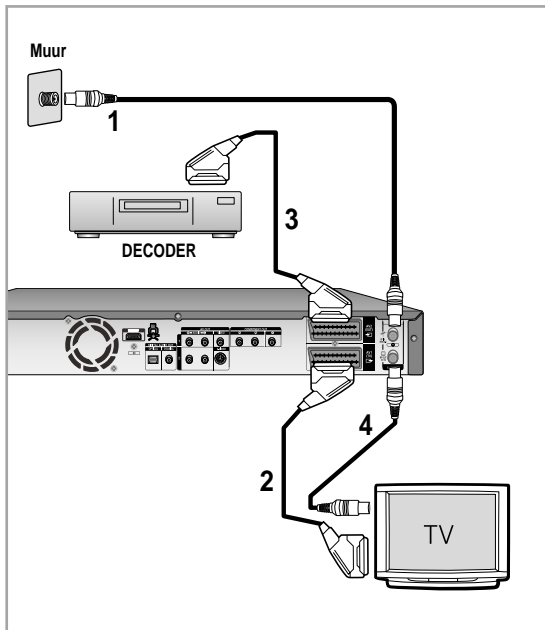

1. Sluit de RF-antennekabels aan zoals is weergegeven.
2. Gebruik een SCART-kabel om de AV1-aansluiting op deze recorder aan te sluiten op de AV SCART-aansluiting op de tv.
3. Sluit de AV2-aansluiting aan op een AV SCART-aansluiting op de decoderbox.
4. Als u naar betaaltelevisie kijkt, zoals Canal+-programma's, of deze opneemt, moet u de HDD & DVD-RECORDER zodanig instellen dat deze de kanalen ontvangt met het display op het scherm. (Zie pagina 28-29)

Andere manier voor het aansluiten van de video-uitgangskabel

Er zijn verschillende manieren om videosignalen te verzenden zonder scartkabels te gebruiken. Selecteer uit de onderstaande lijst met video-aansluitingen de aansluiting die voor u het meest geschikt is.

- **Situatie 1** : Aansluiten op een (Composite) video-uitgang
- **Situatie 2** : Aansluiten op een S-video-uitgang
- **Situatie 3** : Componentvideo-uitgangen

S-Video, componentvideo en progressieve uitvoermodi

- S-video- en componentvideo-uitgangen zijn alleen beschikbaar als de TV respectievelijk S-Video-invoer of componentvideo-invoer ondersteunt. Als S-video- of componentvideo-uitvoer niet werkt, controleer dan de tv-aansluitingen en de TV-invoerselectie-instellingen.
- Vergeleken met standaard interlaced video wordt bij progressief scannen het aantal videolijnen verdubbeld dat naar de TV wordt verzonden, wat resulteert in een stabielere, flikkervrijere, duidelijkere beeld dan interlaced video. Dit is alleen mogelijk bij TV's die progressief scannen ondersteunen.
- Progressieve scanuitgang (576P) Niet iedere hoge-definitie TV-set is volledig compatibel met dit product. Dit kan ervoor zorgen dat niet alle beelden juist worden weergegeven. Als u problemen ondervindt bij het progressief scannen van beelden bij de 576, wordt u aangeraden over te schakelen naar de "standaarddefinitie"-uitvoer. Als u vragen hebt over de compatibiliteit van de tv-set met de HDD & DVD-RECORDER model 576p, kunt u contact opnemen met onze klantenservice.

Situatie 1 : Aansluiten op een (Composite) Video-uitgang

1. Gebruik een videokabel (geel) om de video-uitgang (geel) op de HDD & DVD-RECORDER aan te sluiten op de video-ingang (geel) op de tv (of AV-versterker).
 - Hiermee krijgt u een normale weergavekwaliteit.
2. Gebruik audiokabels (wit en rood) om de audio-uitgangen op de HDD & DVD-RECORDER aan te sluiten op de audio-ingangen op de TV (of AV-versterker). (zie pagina 21~22)

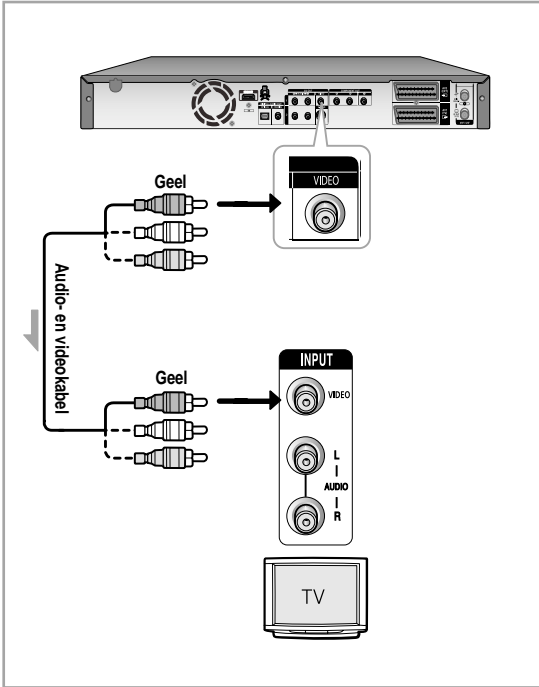

Situatie 2 : Aansluiten op een S-Video-uitgang

1. Gebruik een S-Videokabel (niet bijgeleverd) om de S-Video-uitgang op de HDD & DVD-RECORDER aan te sluiten op de S-Video-ingang op de tv (of AV-versterker).
 - Hiermee krijgt u een hogere weergavekwaliteit.
2. Gebruik audiokabels (wit en rood) om de audio-uitgangen op de HDD & DVD-RECORDER aan te sluiten op de audio-ingangen op de TV (of AV-versterker). (zie pagina 21~22)

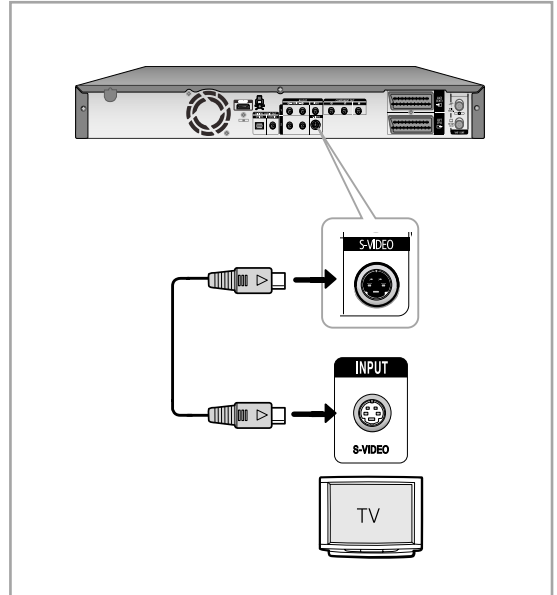

Situatie 3 : Componentvideo-uitgangen

1. Gebruik componentvideokabels (niet bijgeleverd) om de COMPONENTOUT-aansluitingen (Y,P_B,P_R) op de HDD & DVD-RECORDER te verbinden met de COMPONENTIN-aansluitingen (Y,P_B,P_R) op de tv.
 - Voor een hoge beeldkwaliteit en nauwgezette kleurweergave.
2. Gebruik audiokabels (wit en rood) om de audio-uitgangen op de HDD & DVD-RECORDER aan te sluiten op de audio-ingangen op de TV (of AV-versterker) (zie pagina 21~22).
3. Raadpleeg na het aansluiten pagina 37~38.

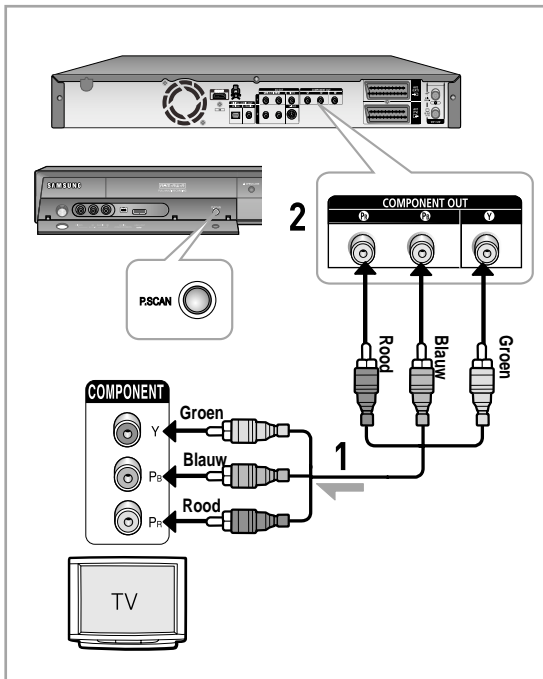

- Zorg ervoor dat de kleurgecodeerde aansluitingen overeenkomen. De Y, P_B, P_R-componentuitgangen van de HDD & DVD-RECORDER moeten worden aangesloten op de exact overeenkomende componentingangen van de TV.
- De instelling voor progressief scannen is alleen beschikbaar wanneer de video-uitgang op Component is ingesteld. (Zie pagina 37~38)

Andere manier voor het aansluiten van de audio-uitgangskabel

Er zijn verschillende manieren om geluidssignalen te verzenden zonder scartkabels te gebruiken. Selecteer uit de onderstaande lijst met audio-aansluitingen de aansluiting die voor u het meest geschikt is.

- **Situatie 1** : Aansluiten op de TV
- **Situatie 2** : Aansluiten op een stereoversterker met AV-uitgangen
- **Situatie 3** : Aansluiten op een AV-versterker met een digitale uitgang.

Geproduceerd onder licentie van Dolby Laboratories. "Dolby" en het symbool met de dubbele D zijn handelsmerken van Dolby Laboratories.

'DTS' en 'DTS Digital Out' zijn handelsmerken van DTS, Inc.

Situatie 1 : Aansluiten op de TV

Gebruik deze aansluiting als uw tv audio-ingangen heeft.

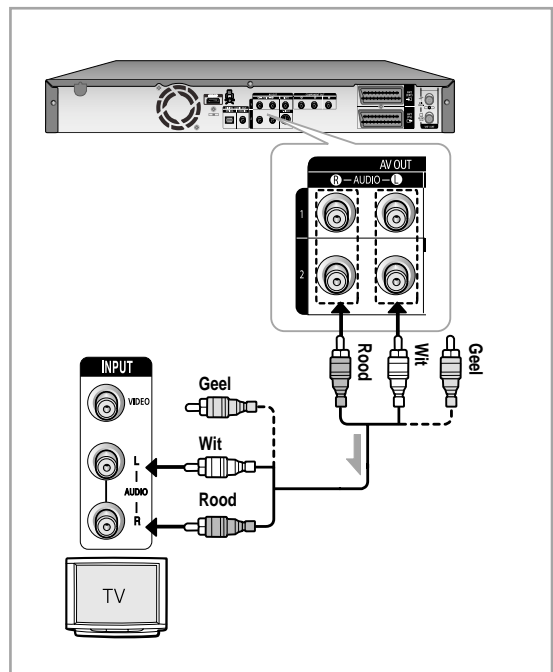

Situatie 2 : Aansluiten op een stereoversterker met AV-uitgangen

Gebruik de audio-uitgangen als uw stereoversterker alleen audio-ingangen (L en R) heeft.

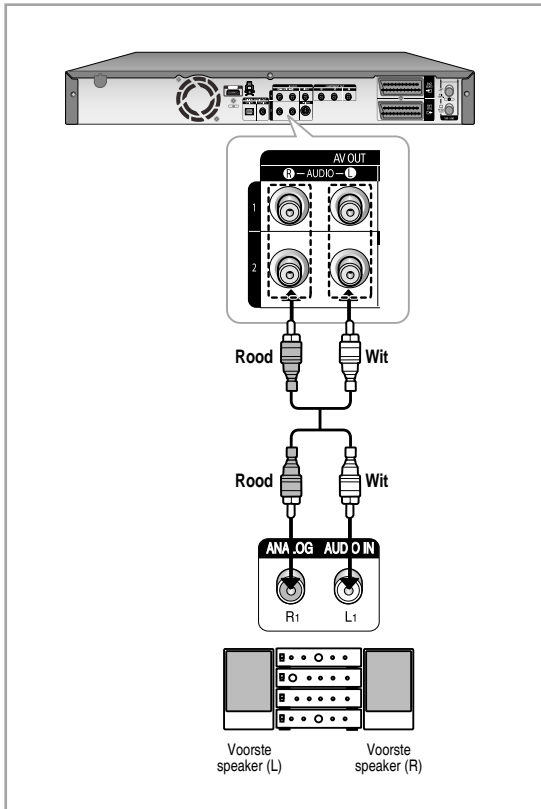

Situatie 3: Aansluiten op een AV-versterker met een digitale uitgang

Gebruik deze aansluiting als uw versterker een Dolby Digital, MPEG2- of DTS-decoder en een digitale ingang heeft. Voor Dolby Digital-, MPEG2- of DTS-geluid moet u de geluidsinstellingen instellen. Aansluiten op een optische kabel of coaxkabel, afhankelijk van uw versterker. (zie pagina 33~34)

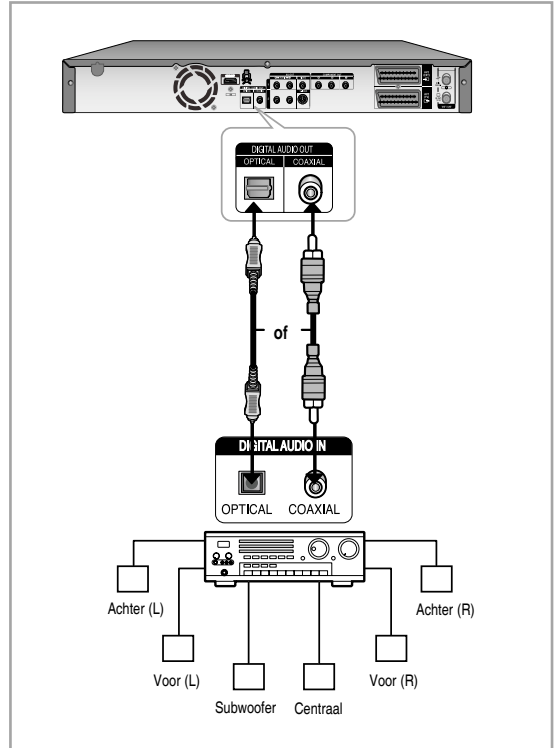

HDMI/DVI aansluiten op een TV

Als uw TV een HDMI/DVI-ingang heeft, sluit u de HDMI/DVI-kabel aan op een TV. U zult genieten van beelden en geluiden met de beste kwaliteit.

- **Situatie 1** : Aansluiten op een tv met een HDMI-aansluiting.
- **Situatie 2** : Aansluiten op een tv met een DVI-aansluiting.

Situatie 1 : Aansluiten op een tv met een HDMI-aansluiting.

- Sluit met een HDMI-kabel (niet bijgeleverd) de HDMI OUT-uitgang aan de achterzijde van de DVD Recorder aan op de HDMI IN-ingang van uw TV.
- Druk net zo lang op de knop op uw afstandsbediening waarmee u de ingang kunt selecteren totdat op het scherm van uw tv het HDMI-signaal van de DVD Recorder wordt weergegeven.

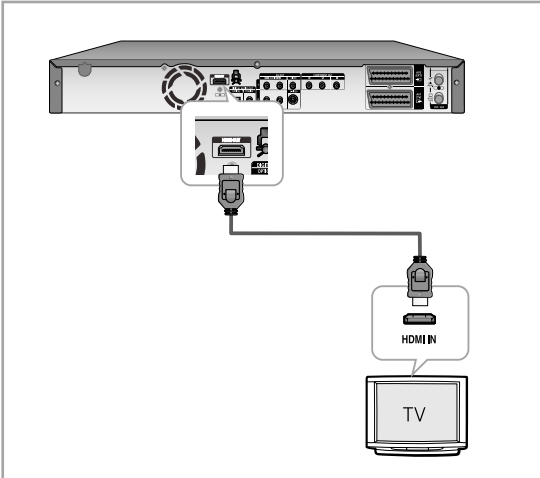

Situatie 2 : Aansluiten op een tv met een DVI-aansluiting.

- Verbind met een DVI-adapterkabel (niet bijgeleverd) het HDMI OUT-contact aan de achterzijde van de DVD-recorder met de DVI IN-ingang van uw tv.
- Verbind met behulp van audiokabels de AUDIO (rood en wit) OUT uitgangen aan de achterzijde van de DVD-recorder met de AUDIO (rood en wit) IN ingangen van uw tv. Schakel de DVD-speler en tv in.
- Druk net zo lang op de knop op uw afstandsbediening waarmee u de ingang kunt selecteren totdat op het scherm van uw tv het DVIsignaal van de DVD-recorder wordt weergegeven.

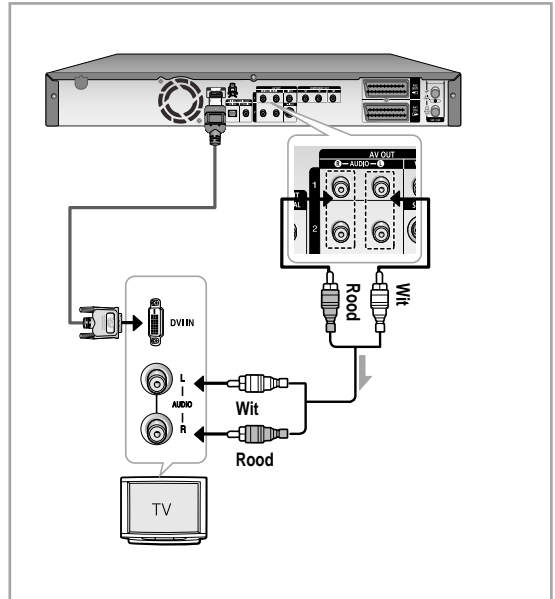

- Voor het gebruik van de HDMI-kabel (niet bijgeleverd), dient u de kabel aan te sluiten voordat u de stroomsnoer in het stopcontact steekt, of voordat u "Inschakelen en Automatisch instellen" heeft voltooid. Sluit de HDMI-kabel niet aan terwijl "Inschakelen en automatisch instellen" bezig is.
- Progressieve Scanning wordt automatisch in werking gesteld als HDMI aangesloten is.
- Als uw tv geen bitstream-decoder heeft, moet u de digitale audio-uitgang instellen op PCM om via HDMI te kunnen kijken. (Zie pagina 33-34)
- Afhankelijk van het HDMI-apparaat (TV/HDMI-ontvanger) dat u gebruikt, kan het zijn dat audio niet ondersteund wordt. Als uw tv/HDMI-ontvanger Dolby digital niet ondersteunt, is audio-uitvoer niet beschikbaar als u digitale uitvoer als Bitstream instelt in het menu Audio setup (geluidsinstelling). Zet in dat geval de digitale uitvoer op PCM. Als uw tv/HDMI-ontvanger DTS niet ondersteunt, is audiouitvoer niet beschikbaar als u een schijf afspeelt in DTS-formaat.
- U kunt alleen in de stopmodus van HDMI-uitvoer naar andere uitvoer schakelen.
- Als u met behulp van een HDMI-kabel uw Samsung tv aansluit op de HDD- & DVD-RECORDER, kunt u de recorder bedienen met de afstandsbediening van de tv. (Dit is alleen mogelijk bij SAMSUNG-TV's die Anynet+ ondersteunen.) (Zie pagina 31)
- Controleer of het logo *Anynet+* aanwezig is (als uw tv is voorzien van het logo *Anynet+*, dan wordt de functie Anynet+ ondersteund.)

▪ **HDMI (High Definition Multimedia Interface)**
HDMI is een interface waarmee video- en audiogegevens met slechts een aansluiting digitaal kunnen worden verzonden. Aangezien HDMI gebaseerd is op DVI, is het volledig compatibel met DVI. Het enige verschil tussen HDMI en DVI is dat HDMI meerdere geluidskanalen ondersteunt. Door middel van HDMI verzendt de DVD-speler een digitaal video- en audiosignaal en wordt een helder beeld verkregen op een TV met een HDMI-ingang.

▪ **Beschrijving HDMI-aansluiting**
HDMI aansluiting . Zowel nietgecomprimeerde videogegevens en digitale audiogegevens (LPCM- of Bit Streamgegevens).

- Hoewel de speler een HDMI-kabel (niet bijgeleverd) gebruikt, wordt alleen een puur digitaal signaal naar de TV verzonden.
- Als de TV geen HDCP (High-bandwidth Digital Content Protection) ondersteunt, is er alleen sneeuw te zien op het scherm.

▪ **Waarom gebruikt Samsung wel HDMI?**
Analoge TV's vereisen een analog video/ audiosignaal. Wanneer echter een DVD wordt afgespeeld, zijn de gegevens die naar een TV worden verzonden digitaal. Daarom is een digitaal-naar-analoog omzetter (in de DVD-recorder) of een analoog-naar-digitaal omzetter (in de TV) vereist. Tijdens de omzetting vertoont het beeld ruis en gaat het signaal verloren. HDMI-technologie geeft een betere kwaliteit, omdat er geen D/A-omzetting nodig is en het een puur digitaal signaal is van de speler naar de TV.

▪ **Wat is de HDCP?**
HDCP (High-bandwidth Digital Content Protection) is een systeem voor het beschermen tegen kopiëren van DVD-inhoud die wordt uitgevoerd via HDMI. Het biedt een veilige digitale koppeling tussen een videobron (PC, DVD, etc.) en een weergave-apparaat (TV, projector, etc.). Inhoud wordt gecodeerd in het bronapparaat om niet-geautoriseerd kopiëren te voorkomen.

Aansluiten op AV 3 IN-of DV-IN-aansluitingen

Hiermee kunt u de HDD & DVD-RECORDER op andere externe apparaten aansluiten en hun uitvoer weergeven of opnemen.

- **Situatie 1** : Een videorecorder, set-top box (STB), DVD-speler of camcorder op de AV3 IN-aansluitingen aansluiten
- **Situatie 2** : Een DV-apparaat aansluiten op de DV IN-aansluiting.

Situatie 1 : Een videorecorder, set-top box (STB), DVD-speler of camcorder op de AV3 IN-aansluitingen aansluiten

Een videorecorder of extern apparaat op AV3 IN-aansluitingen van de HDD & DVD-RECORDER aansluiten. Het is mogelijk om van aangesloten apparatuur op te nemen (videorecorder, STB, DVD-speler of camcorder).

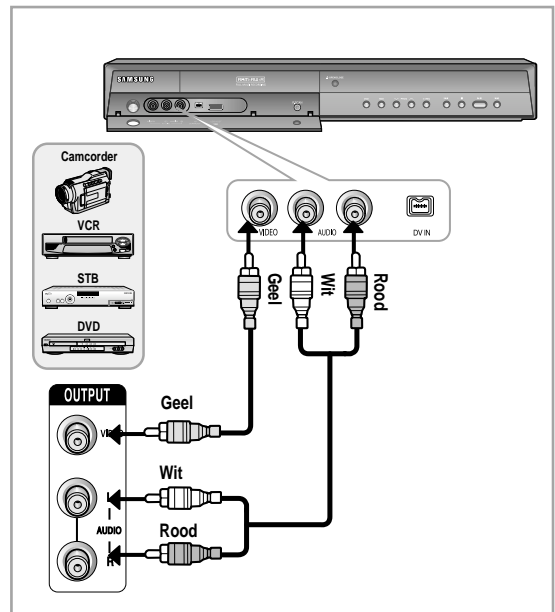

- De selectie voor AV3 IN gebeurt automatisch. Als de ingang niet automatisch wordt geselecteerd, gebruikt u de toets **INPUT SEL.** om de juiste ingang te selecteren.
- Tegen kopiëren beveiligde inhoud kan niet worden opgenomen.

Situatie 2 : Een camcorder aansluiten op de DV IN-aansluiting.

Als uw digitale camcorder een DV-uitgang heeft, sluit u deze aan op de DV-ingang van de HDD & DVD-RECORDER.

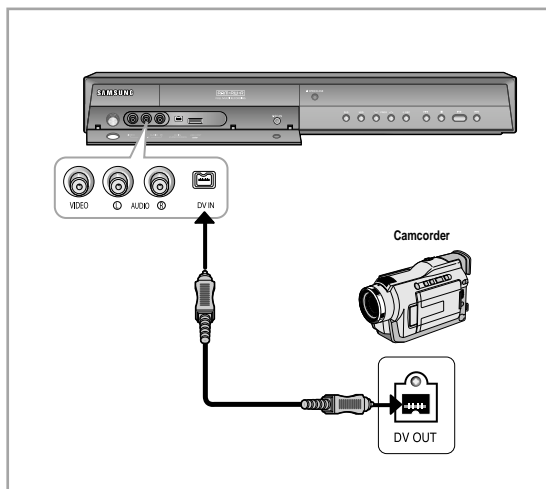

- Als de invoer niet automatisch wordt geselecteerd, gebruikt u de toets **INPUT SEL.** om de juiste ingang te selecteren.

Aansluiten op USB-apparaten

Hiermee kunt u uw HDD & DVD-RECORDER aansluiten op USB-apparaten.

Een USB-geheugen, MP3-speler of digitale camera op de USB HOST- aansluiten.

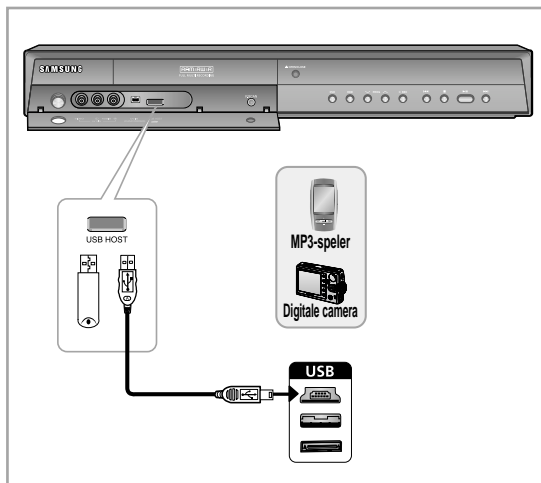

- Wanneer u de USB-kabel tijdens de gegevensoverdracht verwijdert, wordt de communicatie beëindigd en kunnen gegevens die in het geheugen zijn opgeslagen beschadigd raken.
- Wanneer de gegevenscommunicatie wordt onderbroken door statische elektriciteit, een magnetisch veld of een andere oorzaak, start u het programma opnieuw op of probeert u de USB-kabel te verwijderen en vervolgens weer aan te sluiten.



Stelsysteem-installatie



Menunavigatie op het TV-scherm

Met de menu's op het scherm kunt u diverse functies op de HDD & DVD-RECORDER in- of uitschakelen. Druk op de toets MENU om het schermmenu te openen en gebruik vervolgens de volgende toetsen om door de schermmenu's te navigeren.

- ▲▼,◀▶ toetsen
Druk op deze toetsen op de afstandsbediening om de selectiebalk te verplaatsen ▲▼◀▶ om door de menuopties te schuiven.
- Toets OK
Druk op deze toets op de afstandsbediening om alle nieuwe instellingen te bevestigen.
- Toets RETURN
Druk op deze toets op de afstandsbediening om terug te keren naar het eerder weergegeven schermmenu of om het menu op het scherm af te sluiten.
- Toets EXIT
Druk op deze knop om het schermmenu af te sluiten.

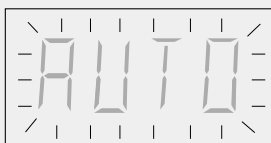

Inschakelen en automatisch instellen

De HDD & DVD-RECORDER wordt automatisch ingesteld als deze voor het eerst wordt ingeschakeld. TV-stations en de klok worden in het geheugen opgeslagen. Dit proces duurt enkele minuten. De HDD & DVD-RECORDER is dan klaar voor gebruik.



- Sluit de RF-kabel aan zoals op pagina 18 is aangegeven. (Uw HDD & DVD-RECORDER op de TV Aansluiten met de RF-kabel en scartkabel)
Voor het gebruik van de HDMI-kabel, dient u de kabel aan te sluiten voordat u het stroomsnoer in het stopcontact steekt, of voordat u "Inschakelen en Automatisch instellen" heeft voltooid. Sluit de HDMI-kabel niet aan terwijl "Inschakelen en automatisch instellen" bezig is.
- Sluit de HDD & DVD-RECORDER aan op het stroomnet. Op het display van het voorpaneel knippert "AUTO".
- Kies de gewenste taal met behulp van de cijfertoeetsen.
- Druk op OK om het automatisch instellen te starten.
- Gebruik de toetsen ▲▼◀▶ om uw land te selecteren.

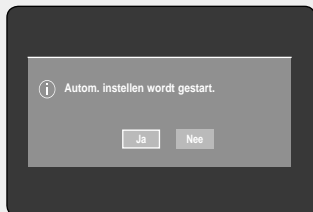



- Zie de onderstaande tabel met afkortingen bij het selecteren van uw land.

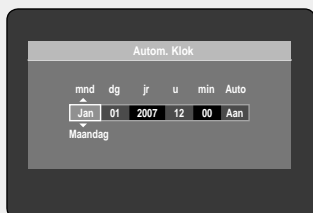
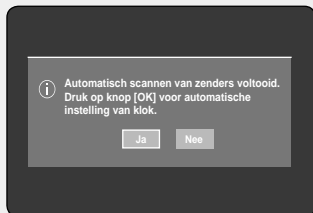
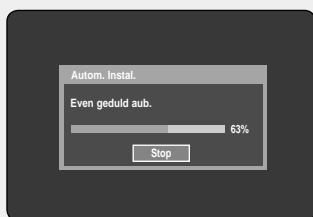

A(Oostenrijk)	NL(Nederland)	S(Zweden)	PL(Polen)
B(België)	I(Italië)	CH(Zwitserland)	CZ(Tsjechië)
DK(Denemarken)	N(Noorwegen)	TR(Turkije)	Ander
FIN(Finland)	P(Portugal)	GR(Griekenland)	
D(Duitsland)	E(Spanje)	HU(Hongarije)	

- De HDD & DVD-RECORDER zoekt de stations volgens een voorgedefinieerde voorkeurslijst die overeenkomt met het land dat u hebt geselecteerd.



6. Het automatisch scannen van de zenders wordt gestart.
 - Het aantal stations dat automatisch door de HDD & DVD-RECORDER wordt opgeslagen, hangt af van het aantal gevonden stations.
7. Nadat het automatisch Scannen van zenders is voltooid, wordt de functie voor het automatisch instellen van de klok binnen 10 seconden gestart. Wilt u de klokfunctie direct starten, dan drukt u op **OK**. Als u de klok niet automatisch wilt instellen, selecteert u **Nee** met de toetsen **◀▶** en drukt u vervolgens op de toets **OK**.
8. Wacht totdat de huidige datum en tijd automatisch worden weergegeven. Als u de klokfunctie wilt sluiten, drukt u op **MENU**.
 - 
 - Nu is de HDD & DVD-RECORDER klaar voor gebruik. De functie voor "Inschakelen en Automatisch instellen" is al uitgevoerd. Wilt u de zenders wijzigen, dan kunt u dit doen via de menu-optie "Zenderinstelling - Handmatig Instal." (zie pagina's 28~29)
 - De functie Automatisch instellen kan worden uitgevoerd door 5 seconden of langer op de recorder op **STOP** (⏻) te drukken terwijl het apparaat is uitgeschakeld en er geen schijf is geplaatst.
9. Controleer de datum en de tijd.
 - als deze juist is, drukt u op de toets **OK** om de datum en tijd op te slaan. Als u niet op **OK** drukt, worden de datum en tijd na 5 seconden automatisch opgeslagen.
 - als deze niet juist is, voert u de **Maand, Dag, het Uur** of de **Minuten** de toetsen **▲▼◀▶** of de cijfertoetsen. Druk op de toets **OK** om de datum en tijd op te slaan. Wanneer u de klokinstelling wilt veranderen, stelt u deze handmatig in.

De klok instellen

Met dit menu kunt u de huidige tijd instellen.

Om een timer-opname te kunnen maken, moet u eerst de tijd instellen.

1. Druk in de stopstand op de toets **MENU**.
2. Druk op de toetsen **▲▼** om **Setup** te selecteren en druk vervolgens op de toets **OK** of **▶**.
3. Druk op de toetsen **▲▼** om **Klok instellen** te selecteren en druk op **OK** of op de toets **▶**.
Gebruik de toetsen **▲▼◀▶** om de Maand, Dag, het Uur of de Minuten in te voeren. Gebruik de cijfertoetsen om de klokgegevens direct in te voeren.
De dag van de week wordt automatisch weergegeven.
4. Druk op de toets **OK** om de datum en tijd op te slaan. Indien u niet op **OK** drukt, worden deze gegevens niet opgeslagen.

- 
 - De RF-kabel moet zijn aangesloten om de klok automatisch in te stellen. (zie pagina 18).
 - De HDD & DVD-RECORDER stelt automatisch de klok in, in overeenstemming met het tijdsignaal dat wordt doorgegeven tussen de kanalen PR1 t/m PR5. Als u de functie Autom. klok niet nodig hebt, selecteert u **Uit**.

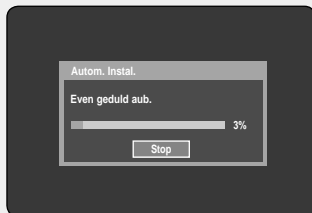

Zenderinstelling

Autom. Instal.

Met deze functie kunt u de tunerband van de HDD & DVD-RECORDER automatisch naar de beschikbare zenders laten zoeken en deze opslaan.

1. Druk in de stopstand op de toets **MENU**.
2. Druk op de toetsen **▲ ▼** om **Setup** te selecteren en druk vervolgens op **OK** of op de toets **▶**.
3. Druk op de toetsen **▲ ▼** om **Zenderinstelling** te selecteren en druk op **OK** of op de toets **▶**.
4. Druk op de toetsen **▲ ▼** om **Autom. Instal** te selecteren en vervolgens op **OK** of op de toets **▶**.
Het volgende bericht verschijnt: "Uw gegevens gaan verloren. Druk op [OK] om door te gaan, op [RETURN] om af te sluiten".
5. Druk op **OK** en druk vervolgens op de toetsen **▲ ▼ ◀ ▶** om uw land te kiezen.
 - De HDD & DVD-RECORDER zoekt de stations volgens een voorgedefinieerde voorkeurslijst die overeenkomt met het land dat u hebt geselecteerd.

Zie de onderstaande tabel bij het selecteren van uw land.

A(Oostenrijk)	NL(Nederland)	S(Zweden)	PL(Polen)
B(België)	I(Italië)	CH(Zwitserland)	CZ(Tsjechië)
DK(Denemarken)	N(Noorwegen)	TR(Turkije)	Ander
FIN(Finland)	P(Portugal)	GR(Griekenland)	
D(Duitsland)	E(Spanje)	HU(Hongarije)	

6. Druk op de toets **OK**. Het scannen van kanalen wordt gestart.
 - De eerste frequentieband wordt gescand en het eerste gevonden station wordt weergegeven en opgeslagen. Er wordt naar het tweede station gezocht, enzovoort.
 - Het aantal stations dat automatisch door de HDD & DVD-RECORDER wordt opgeslagen, hangt af van het aantal gevonden stations.



- Druk op de toets **OK** om het automatisch instellen te stoppen.

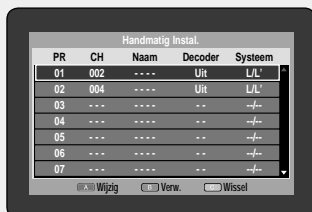

Handmatig Instal.

U kunt een zender die de functie voor automatisch zender zoeken heeft gemist, handmatig toevoegen. Bovendien kunt u zenders verwijderen en de volgorde van de zenders wijzigen.

1. Druk in de stopstand op de toets **MENU**.
2. Druk op de toetsen **▲ ▼** om **Setup** te selecteren en druk vervolgens op **OK** of op de toets **▶**.
3. Druk op de toetsen **▲ ▼** om **Zenderinstelling** te selecteren en druk vervolgens op **OK** of op de toets **▶**.
4. Druk op de toetsen **▲ ▼** om **Handmatig Instal.** te selecteren en druk vervolgens op **OK** of op de toets **▶**.



- Druk op de toetsen **▲▼** om een **PR** (programma) te selecteren dat u wilt bewerken, verwijderen of wisselen en druk vervolgens op de toets **Kleur**.

Selecteer **Wijzig**, **Verw** of **Wissel**.

- **In het geval van Wijzig (RODE toets (A))**: u kunt PR (programma)-informatie toevoegen of bewerken. Na de programma-informatie te hebben gewijzigd (**CH (Kanaal)**, **Naam**, **decoder**, **MFT**, **Systeem**), selecteert u **Opslaan** en drukt u vervolgens op **OK**.
 - **CH** : Stel het kanaal af met de toetsen **◀▶** of met de cijfertoeetsen.
 - **Naam** : Geeft de zendernaam automatisch weer die in het zendsignaal is gevonden. Als deze niet wordt gevonden, kunt u de naam bewerken met de toetsen **▲▼◀▶**.
 - **decoder** : Als u deze inschakelt, kunt u gecodeerde kanalen opnemen met de externe decoderbox. Zie de instructies voor het aansluiten van de externe decoderbox op pagina 19 voordat u deze inschakelt.
 - **MFT (Manual Frequency Tuning)** : Met de toetsen **◀▶** kunt u de kanaalfrequentie beter afstellen.
 - **Systeem** : U kunt het uitzendsysteem selecteren van het te ontvangen kanaal (B/G of L/L').
- **Verw(ijder) (GROENE toets (B))**: de kanaalgegevens van het geselecteerde PR (programma) wordt verwijderd.
- **Wissel (GELE toets (C))**: Het is mogelijk de kanaalgegevens van twee PR's (programma's) te wisselen. Als u bijvoorbeeld PR2 en PR5 wilt wisselen, selecteert u Wisselen bij PR2 en drukt u bij PR5 op **OK**.



De taalopties instellen

Als u de taalopties van tevoren instelt, worden deze standaard gebruikt wanneer u een film kijkt.

- Druk in de stopstand op de toets **MENU**.
- Druk op de toetsen **▲▼** om **Setup** te selecteren en druk vervolgens op **OK** of op de toets **▶**.
- Druk op de toetsen **▲▼** om **Taal** te selecteren en druk op **OK** of op de toets **▶**.
Het menu met taalinstellingen verschijnt.
- Druk op de toetsen **▲▼** om de gewenste taaloptie te selecteren en druk op **OK** of op de toets **▶**.
 - **Geluid** : voor de taal van het geluidsspoor van de schijf.
 - **Ondertitels** : voor de ondertitels van de schijf.
 - **Menutaal Disk** : Voor het schijfmenu op de schijf.
 - **Menu** : voor het tv-schermmenu van de HDD & DVD-RECORDER.
- Druk op de toetsen **▲▼** om de gewenste taal te selecteren en druk op **OK** of op de toets **▶**.



- Indien de geselecteerde taal niet op de schijf is opgenomen, wordt de taal geselecteerd waarin de schijf werd opgenomen.
- De geselecteerde taal verschijnt alleen als deze op de schijf wordt ondersteund.



De systeemopties instellen

Met deze functie kunt u de systeeminstellingen invoeren.

1. Druk in de stopstand op de toets **MENU**.
2. Druk op de toetsen **▲▼** om **Setup** te selecteren en druk vervolgens op **OK** of op de toets **▶**.
3. Druk op de toetsen **▲▼** om **Systeem** te selecteren en druk vervolgens op **OK** of de toets **▶**.
4. Druk op de toetsen **▲▼** om de gewenste systeemoptie te selecteren en druk op de toets **OK** of **▶**.
5. Druk op de toetsen **▲▼** om het gewenste item te selecteren en druk op de toets **OK** of **▶**.



Instelling voor automatisch uitschakelen

Met deze functie wordt de HDD & DVD-RECORDER automatisch uitgeschakeld als u gedurende de geselecteerde tijd geen toets indrukt.

1. Druk op de toetsen **▲▼** om **Automatisch uit** te selecteren en vervolgens op **OK** of op de toets **▶**.
2. Druk op de toetsen **▲▼** om het gewenste item te selecteren en druk vervolgens op **OK** of op de toets **▶**.
 - **Uit** : De functie Automatische uitschakeling is uitgeschakeld.
 - **2 Uren** : De recorder wordt automatisch uitgeschakeld als u twee uur niet op een toets hebt gedrukt.
 - **6 Uren** : De recorder wordt automatisch uitgeschakeld als u zes uur niet op een toets hebt gedrukt.
 - Als tijdens het afspelen of opnemen de tijd wordt bereikt die was ingesteld met de functie Automatisch uitschakelen, zal het apparaat functioneren totdat het afspelen of opnemen klaar is.



Hoofdstuk maken



(V-modus)

Een DVD-video bestaat uit 'titels' en 'hoofdstukken'.
Als u één programma opneemt, wordt één titel gemaakt.
Als u deze functie gebruikt, wordt de titel verdeeld in hoofdstukken.

1. Druk op de toetsen **▲▼** om **Hoofdstuk maken** te selecteren en druk vervolgens op **OK** of op de toets **▶**.
2. Druk op de toetsen **▲▼** om **Uit** of **Aan** te selecteren en druk op **OK** of op de toets **▶**.
 - **Uit** : Selecteer deze optie wanneer u de functie Automatisch hoofdstuk maken niet wilt gebruiken.
 - **Aan** : Selecteer deze optie wanneer u de functie Automatisch hoofdstuk maken wel wilt gebruiken.

Druk op de toets **EXIT** (⏻) om het menu af te sluiten.

3. Druk op de toets **REC** om het opnemen te starten.
 (Raadpleeg pagina 62 over het instellen van de Opnamesnelheid). Het volgende bericht verschijnt : "Wilt u het hoofdstukmenu maken na deze opname?"



TV Menu

4. Druk op de toetsen ◀ ▶ om **OK** te selecteren en druk vervolgens op **OK**.
 - Elk nieuw hoofdstuk wordt gemaakt op basis van de geselecteerde opnamemodus. Een hoofdstuk duurt ongeveer 5 minuten in XP en SP en in de modi LP en EP 15 minuten.
5. Druk op de toets **STOP** om het opnemen te stoppen.
6. U geeft de gemaakte titels weer door de schijf te voltooien (zie pagina 98) en op de toets **TITLE MENU** te drukken. Het titelmenu verschijnt.
 - Wanneer u een DVD+RW-schijf gebruikt, hoeft de schijf doorgaans niet te worden afgesloten.
7. U geeft de gemaakte hoofdstukken weer door op de gewenste titel te klikken en vervolgens op de toets **DISC MENU** te drukken. Het hoofdstukmenu voor de geselecteerde titel verschijnt.



- De functie Automatisch hoofdstuk maken werkt niet tijdens Timer-opname of wanneer u het apparaat uitschakelt.

Tijdstelling EP-modus

*U kunt een van de vier opnamemodi selecteren door herhaaldelijk op de toets **REC MODE** te drukken.*

EP-modus is een van de vier opnamemodi (XP, SP, LP, EP). In de EP-modus (Extended Play) kunt u een opnametijd van 6 of 8 uur instellen.

- 6 Uren
- 8 Uren

Anynet+ (HDMI CEC)

Anynet+ is een functie die kan worden gebruikt om met de afstandsbediening van een Samsung-TV de recorder te bedienen. Sluit hiervoor de HDD- & DVD-RECORDER met een HDMI-kabel aan op een Samsung-TV. (Zie pagina's 23~24) (Dit is alleen mogelijk bij SAMSUNG-TV's die Anynet+ ondersteunen.)

1. Druk op de toetsen ▲ ▼ om **Anynet+ (HDMI CEC)** te selecteren en druk op de toets **OK** of ▶. De Anynet+(HDMI CEC)-items worden weergegeven.
2. Druk op de toets ▲ ▼ om **Aan** te selecteren en druk vervolgens op de toets **OK** of ▶.

Voor het gebruik van Anynet+ (HDMI CEC)

1. Sluit de HDD- & DVD-RECORDER met behulp van een HDMI-kabel aan op een Samsung tv. (Zie pagina's 23~24)
2. Zet **Anynet+ (HDMI CEC)** op uw HDD- & DVD-RECORDER op **Aan**. (zie hierboven)
3. Stel de functie Anynet+ op uw tv in. (Raadpleeg de handleiding van de tv voor meer informatie hierover.)
 - U kunt nu de HDD- & DVD-RECORDER met de afstandsbediening van de tv bedienen. (De volgende tv-toetsen kunnen worden gebruikt voor het bedienen van de HDD- & DVD-RECORDER : ◀, ▶, ⏪, ⏩, 🔍, 🔍 en de toetsen (⏪, ⏩) en (0~9))
 - Als u op de afstandsbediening van de tv op de toets **Anynet+** drukt, wordt links de OSD weergegeven.
 - **Apparaat selecteren** : gebruik deze optie om een apparaat te kiezen.

- **Opnemen** : gebruik deze optie om het opnemen te starten of stoppen.
- **Apparaatmenu** : identiek aan de toets **MENU** (MENU) op de afstandsbediening van de HDD- & DVD-RECORDER.
- **Apparaatbediening** : identiek aan de toets **INFO** (INFO) op de afstandsbediening van de HDD- & DVD-RECORDER.



- Als u tijdens het tv-kijken op de toets **PLAY** van de recorder drukt, wijzigt het tv-scherm naar het afspeelscherm.
- Als u een DVD afspeelt terwijl de tv uit staat, wordt de tv ingeschakeld.
- Als u de tv uitzet, wordt daarmee ook de HDD- & DVD-RECORDER uitgeschakeld. (Als de HDD- & DVD-RECORDER aan het opnemen is, kan deze niet worden uitgeschakeld.)
- Wanneer u de HDMI instelt op andere bronnen (Composite, Component, RF... etc.) in de tv terwijl de HDD- & DVD-RECORDER een DVD afspeelt, wordt het afspelen gestopt. Afhankelijk van de inhoud kan het echter zijn dat de HDD- & DVD-RECORDER doorgaat met afspelen van de DVD.



EZ bestand



Met behulp van deze functie kunt u een schijf automatisch initialiseren en voltooien.

1. Druk op de toetsen **▲ ▼** om **EZ bestand** te selecteren en druk vervolgens op de toets **OK** of **▶**.
2. Druk op de toets **▲ ▼** om **Aan** te selecteren en druk vervolgens op de toets **OK** of **▶**.
Druk op de toets **EXIT** (EXIT) om het menu af te sluiten.
3. Plaats een schijf.
Als de schijf nieuw is, wordt deze automatisch geïnitieerd.
4. Druk op de toets **REC**.
5. In de opnamestand EZ bestand wordt de schijf automatisch afgesloten onder de volgende voorwaarden.
 - Als u op de toets **OPEN/CLOSE** van uw HDD- & DVD-RECORDER drukt nadat de opname voor 70% is voltooid, wordt de lade geopend nadat de schijf volledig is afgesloten.
 - De bovenstaande functie is alleen beschikbaar als er een DVD-RW(V), DVD+R of DVD-R-schijf is geplaatst.



- Als u een nieuwe DVD-RW-schijf plaatst, wordt deze na automatische initialisatie in V-modus geformatteerd.
- Als u een nieuwe DVD+RW-schijf plaatst, wordt deze automatisch geformatteerd.
- Als u uit selecteert, moet u de schijf handmatig initialiseren (zie pagina 61) en afsluiten in het menu Schijfbeheer (zie pagina 98).
- Opnamelengte kan variëren, afhankelijk van de opnamestand. (zie pagina 40)

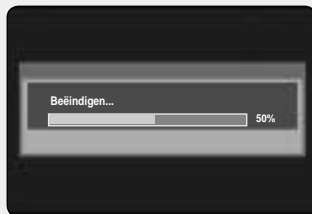
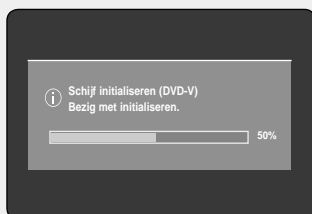

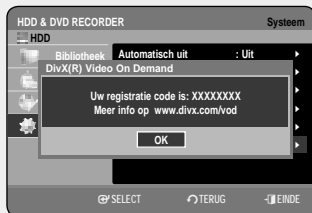

DivX(R) registratie

Voor het aanmelden van deze HDD & DVD-RECORDER voor het Div(R) Video On Demand-formaat hebt u uw registratiecode nodig. Raadpleeg voor meer informatie www.divx.com/vod



De geluidsopties instellen

U kunt de HDD & DVD-RECORDER op een externe versterker of thuisbioscoop aansluiten. Hiermee kunt u de instellingen van geluidsapparatuur en de geluidsstatus regelen afhankelijk van het gebruikte geluidssysteem. U kunt ook de modus NICAM instellen.

1. Druk in de stopstand op de toets **MENU**.
2. Druk op de toetsen **▲▼** om **Setup** te selecteren en druk vervolgens op **OK** of op de toets **▶**.
3. Druk op de toetsen **▲▼** om **Geluid** te selecteren en druk vervolgens op **OK** of op de toets **▶**.
4. Druk op de toetsen **▲▼** om de gewenste geluidsoptie te selecteren en druk vervolgens op **OK** of op de toets **▶**.
5. Druk op de toetsen **▲▼** om het gewenste item te selecteren en druk vervolgens op **OK** of op de toets **▶**.



- Druk op de toets **RETURN** of op de toets **◀** om naar het vorige menu terug te keren.
Druk op de toets **EXIT** (⏻) om het menu af te sluiten.

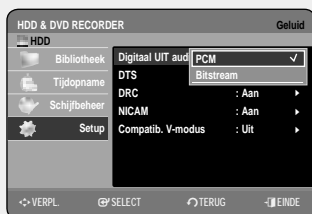

Digitaal UIT audio

- **PCM** : Selecteer deze optie wanneer u geen apparatuur heeft die het signaal van Dolby Digital (of MPEG-2) kan decoderen.
- **Bitstream** : Voert Dolby Digital-geluid (of MPEG-2) uit als bitstream. Selecteer deze optie wanneer uw AV-ontvanger of AV-versterker over een Dolby Digital- (of MPEG-2-) decoder beschikt.



- De instelling voor digitale uitvoer geldt zowel voor Dolby Digital- als MPEG-2-geluid. De LPCM-audiotrack wordt altijd als PCM uitgevoerd.
- Selecteer de juiste digitale uitvoer, anders hoort u geen geluid of hard geluid.

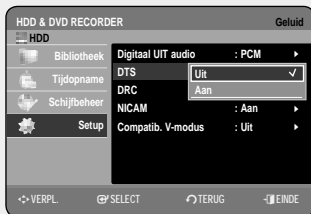

DTS

- **Uit** : Verzendt geen DTS-signaal. Selecteer deze optie wanneer uw AV-ontvanger (of AV-versterker) niet voorzien is van een DTS-decoder.
- **Aan** : Verzendt DTS-bitstream via digitale uitvoer wanneer u een DTS-track afspeelt. Selecteer deze optie wanneer uw AV-ontvanger (of AV-versterker) niet voorzien is van een DTS-decoder.



- Bij het afspelen van de DTS-audiotrack wordt het geluid niet via de AV-audio-uitgang uitgevoerd.

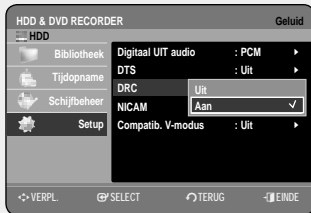

DRC

Deze is alleen actief wanneer er een Dolby Digital-signaal is gedetecteerd.

- **Aan** : Wanneer u filmmuziek zachtjes afspeelt of met kleinere speakers, kan het systeem de juiste compressie toepassen om de zachte inhoud verstaanbaarder te maken en om te voorkomen dat dramatische passages te hard klinken.
- **Uit** : U kunt de film bekijken met het standaard dynamisch bereik.

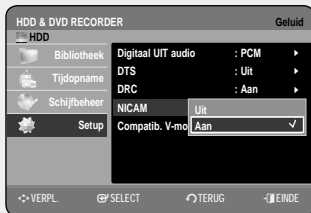

NICAM

NICAM-programma's worden verdeeld in 3 typen. NICAM stereo, NICAM mono en tweetalig (transmissie in andere taal). NICAM-programma's hebben altijd een standaard monogeluid en u kunt het gewenste geluid selecteren door NICAM in of uit te schakelen.

- **Aan** : NICAM-modus
- **Uit** : schakel deze optie alleen in bij het opnemen van het standaard monogeluid tijdens een NICAM-uitzending, als het stereogeluid wordt verstoord door slechte ontvangstomstandigheden.

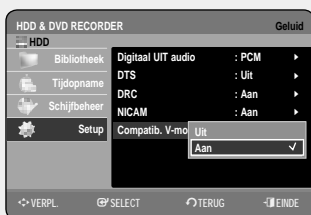

Compatib. V-modus

Deze functie regelt de instelling voor de selectie van audio bij het opnemen van een NICAM STEREO (Multi-audio)-programma op de vaste schijf (HDD). De functie is niet van invloed op de directe opname van een programma op DVD.

- **Uit** : Zowel "Dual L" en "Dual R" van het multi-audioprogramma worden op de vaste schijf (HDD) opgenomen. Titels die op basis van een dergelijke instelling op de vaste schijf (HDD) zijn opgenomen, kunnen niet worden gekopieerd naar DVD±RW/±R of DVD-RW (V-modus).
- **Aan** : Of "Dual L" of "Dual R" van het multi-audioprogramma wordt op de vaste schijf (HDD) opgenomen. Titels die op basis van een dergelijke instelling op de vaste schijf (HDD) zijn opgenomen, kunnen worden gekopieerd naar DVD±RW/±R of DVD-RW (V-modus). De opties "Dual L" en "Dual R" kunnen onder "Audioselectie" worden geselecteerd.

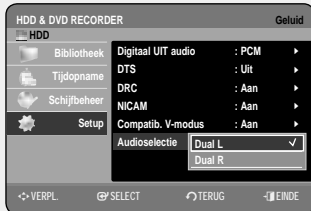



De video-opties instellen

Met deze functie kunt u de video-instellingen invoeren. Deze functie hangt af van het schijftype. Bij sommige schijven werkt deze namelijk niet.

1. Druk in de stopstand op de toets **MENU**.
2. Druk op de toetsen **▲▼** om **Setup** te selecteren en druk vervolgens op **OK** of op de toets **▶**.
3. Druk op de toetsen **▲▼** om **Video** te selecteren en druk op **OK** of op de toets **▶**.
Het menu met beeldinstellingen verschijnt.
4. Druk op de toetsen **▲▼** om de gewenste beeldoptie te selecteren en druk vervolgens op **OK** of op de toets **▶**.
5. Druk op de toetsen **▲▼** om het gewenste item te selecteren en druk vervolgens op **OK** of op de toets **▶**.



- Druk op de toets **RETURN** of op de toets **◀** om naar het vorige menu terug te keren.
Druk op de toets **EXIT** (**⏻**) om het menu af te sluiten.



Normaal/Breedbeeld

Afhankelijk van het type televisie kunt u de instellingen voor het beeld aanpassen (beeldformaat).

- **4:3 Letter Box** : Selecteer deze optie als u het gehele 16:9-scherm wilt zien dat DVD biedt, ook al heeft uw TV een beeldformaat van 4:3. Aan de boven- en onderkant van het scherm ziet u zwarte balken.
- **4:3 Pan-Scan** : Selecteer deze optie voor conventionele tv's als u het centrale deel van het 16:9-scherm wilt zien. (De uiterste rechter- en linkerkant van het beeld worden afgesneden).
- **16:9 Wide** : U ziet het volledige 16:9-beeld op uw breedbeeldtelevisie.

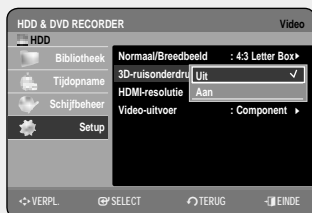

3D-ruisonderdrukking (motion adaptive ruisonderdrukking)

- **Uit** : Normaal
- **Aan** : Biedt een helderder beeld via ruisonderdrukking (voor opnames).

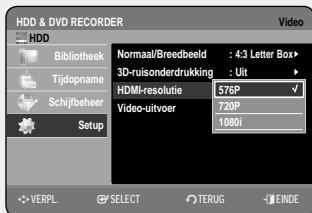

HDMI-resolutie

Deze instelling wordt gebruikt wanneer de eenheid wordt aangesloten door middel van HDMI op weergave-apparaten (tv, projector, etc.).

- **576P** : 720 x 576
- **720P** : 1280 x 720
- **1080i** : 1920 x 1080

Uitgangselectie

- Sluit de HDD- & DVD-RECORDER aan op uw TV via HDMI. Stel de TV-ingang in op HDMI.
- Druk op de toets **P.SCAN** terwijl de eenheid in de stand Stop staat om de uitvoerresolutie te selecteren.
 - Als de tv is aangesloten met de HDMI-kabel, verandert de uitvoerresolutiemodus iedere keer dat u op de toets **P.SCAN** drukt in de volgende volgorde:

→ 576P → 720P → 1080i

- Als uw tv is aangesloten met AV- of componentkabels (zonder HDMI-kabel), schakelt de uitvoerresolutiemodus tussen 576P en 576i.
- De HDMI-kabel ondersteunt geen 576i. Video met 576i-resolutie kan alleen worden weergegeven via de analoge uitgangen (Composite/S-Video/Component)



- Zelfs als de HDMI-kabel is aangesloten op uw tv, heeft de AV-aansluiting alleen 576i als uitvoer en de componentaansluiting alleen 576P als uitvoer, onafhankelijk van het display op het scherm.
- Progressief scannen wordt automatisch geactiveerd wanneer HDMI aangesloten is. (Controleer of PS  op het voorpaneel van de HDD- & DVD-RECORDER wordt aangegeven.)
- Er zal geen HDMI-video- of geluidsuitvoer zijn als de progressieve scanfunctie niet ingeschakeld is.
- Raadpleeg de televisiehandleiding als u wilt weten of uw televisie progressief scannen ondersteunt. Als dat het geval is, bevat de televisiehandleiding instructies over de instellingen voor progressief scannen. Voer deze instructies uit in het menusysteem van de tv.
- Als de verkeerde video-uitgang is ingesteld, wordt het scherm mogelijk geblokkeerd.
- De beschikbare resoluties voor HDMI-uitvoer zijn afhankelijk van de aangesloten tv of projector. Raadpleeg de gebruiksaanwijzing van uw tv of projector voor meer informatie.
- Als de resolutie wordt gewijzigd, kan het enkele seconden duren voordat het beeld weer normaal wordt weergegeven.
- Als u de HDMI-uitgangsresolutie instelt op 720P of 1080i, zal de HDMI-uitgang een betere beeldkwaliteit leveren.

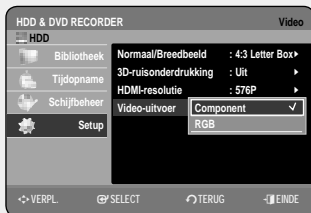

Video-uitvoer

U krijgt een hogere weergavekwaliteit wanneer u gebruik maakt van de RGB- of componentvideoaansluiting. RGB-video-uitvoer is beschikbaar als u de scart-stekker (AV1) aansluit, componentvideo-uitvoer is beschikbaar als u de componentstekker (Y,P_B,P_R) aansluit. Slechts één van deze signalen kan per keer geselecteerd worden.

- Component
- RGB

In de modus Component kunt u de video-uitgang instellen op Progressief (P.SCAN) of Interlace, zie pagina's 37~38.

Als de HDMI-kabel (niet bijgeleverd) niet is aangesloten, zullen de video-uitgangen als volgt beschikbaar zijn.

Beschikbare video-uitgangen

Uitgang		Instellingsmodus		De modus RGB instellen
		Uitgang modus	modus Component	
Componentuitgang (Y, P _B , P _R)			<input type="radio"/> P.SCAN uit <input type="radio"/> Modus P.SCAN aan (tv in progressiefmodus)	×
AV1	R, G, B	×	×	○
Scart	Composite	○	×	×
Composite Video-uitgang		○	×	○
S-Video-uitgang		○	×	○



- Als de (niet meegeleverde) HDMI-kabel is aangesloten, werkt de RGB-uitvoer niet. De video-uitgang is ingesteld op Component.

Progressieve scan

Als de tv Progressieve scan ondersteunt, drukt u op de toets P.SCAN op de voorkant van de HDD & DVD-RECORDER om hogere kwaliteit videobeelden te krijgen.

Voordat u de "Progressieve scanstand" kiest, moet eerst de betreffende kabel aangesloten zijn. (kijk op pagina 21) Controleer of de componentkabels juist zijn aangesloten.

◆ Progressief scannen instellen

1. Druk op de toets **P.SCAN** op de voorkant van de HDD & DVD-RECORDER terwijl het apparaat in de stopstand staat. De melding "Druk op [Ja] om Progressieve-scanmodus te bevestigen. Druk anders op [Nee]" verschijnt.
2. Druk op de toetsen ◀ ▶ om **Ja** te selecteren en druk vervolgens op **OK**.
3. Stel uw tv in op de Progressieve ingang (met behulp van de afstandsbediening van de tv).

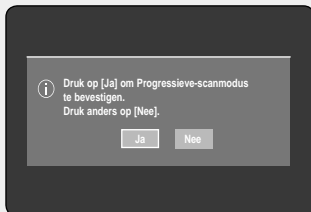

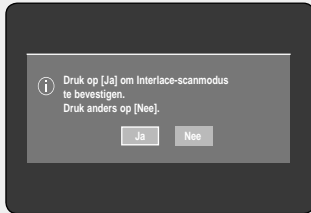

- Als de HDMI-kabel (niet bijgeleverd) is aangesloten, wordt dit scherm niet weergegeven.
- Als u tijdens het afspelen op de toets **P.SCAN** op het voorpaneel van de HDD & DVD-RECORDER drukt, verschijnt het bericht "Deze functie werkt alleen in stopmodus".
- De instelling voor progressief scannen is alleen beschikbaar wanneer de HDD & DVD-RECORDER in de stopstand staat.

◆ Progressief scannen annuleren

1. Druk op de toets **P.SCAN** op de voorkant van de HDD & DVD-RECORDER terwijl het apparaat in de stopstand staat. De melding "Druk op [Ja] om Interlace-scanmodus te bevestigen. Druk anders op [Nee]" verschijnt.
2. Druk op de toetsen ◀ ▶ om **Ja** te selecteren en druk vervolgens op **OK**.
3. Stel uw tv in op de Interlace-ingang (met behulp van de afstandsbediening van de tv).



- Druk niet op de toets **P.SCAN** als u een tv gebruikt die progressief scannen niet ondersteunt. Er wordt niets op het scherm weergegeven als u dat wel doet.
- Als u per ongeluk op de toets **P.SCAN** drukt terwijl uw tv progressief scannen niet ondersteunt, moet u de progressieve modus annuleren. U doet dit door driemaal op de toets **P.SCAN** op het voorpaneel te drukken. Het scherm wordt hersteld zodra de PS -lampje op het voorpaneel is uitgeschakeld.



Het kinderslot instellen



De functie Kinderslot werkt bij DVD's die voorzien zijn van een classificatie. Zo kunt u controle houden over het type films waarnaar uw gezin kijkt. Een schijf bevat maximaal acht classificatieniveaus.

1. Druk in de stopstand op de toets **MENU**.
2. Druk op de toetsen **▲▼** om **Setup** te selecteren en druk vervolgens op **OK** of op de toets **▶**.
3. Druk op de toetsen **▲▼** om **Kinderslot** te selecteren en druk op **OK** of op de toets **▶**.
De eerste keer dat u de HDD & DVD-RECORDER gebruikt, verschijnt het bericht "Toegangscode Instellen".
4. Voer de viercijferige toegangscode in met de cijfertoetsen op de afstandsbediening.
De melding "Geef de toegangscode nogmaals in" verschijnt. Voer de toegangscode nogmaals in.



- Druk op de toets **RETURN** of op de toets **◀** om naar het vorige menu terug te keren.
Druk op de toets **EXIT** (⏻) om het menu af te sluiten.

Als u uw toegangscode bent vergeten

1. Verwijder de schijf.
2. Houd de toets **PROG** (⏻) op het voorpaneel minstens vijf seconden ingedrukt.

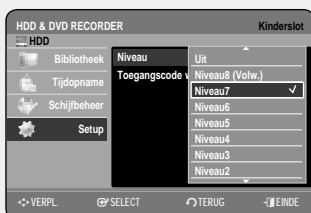

Het classificatieniveau

1. Druk op de toetsen **▲▼** om **Niveau** te selecteren en druk vervolgens op **OK** of op de toets **▶**.
2. Druk op de toetsen **▲▼** om het gewenste classificatieniveau te selecteren en druk op **OK** of op de toets **▶**.
Als u bijvoorbeeld niveau 7 of 8 niet afgespeeld. Een hoger cijfer geeft aan dat het programma alleen voor volwassenen is bestemd.



De toegangscode wijzigen

1. Druk op de toetsen **▲▼** om **Toegangscode wijzigen** te selecteren en druk vervolgens op **OK** of op de toets **▶**.
2. Voer de viercijferige toegangscode in met de cijfertoetsen op de afstandsbediening.
De melding "Geef de toegangscode nogmaals in" verschijnt.
3. Voer de toegangscode nogmaals in met de cijfertoetsen op de afstandsbediening.



- U kunt het wachtwoord wijzigen zodra het **Niveau** (Classificatieniveau) is ingesteld.



Afspelen

In dit hoofdstuk worden de basisfuncties voor het afspelen per schijftype beschreven.

Lees de volgende informatie voordat u een schijf afspeelt.

Regiocode (alleen DVD-Video)



Zowel de HDD & DVD-RECORDER als de DVD's zijn per regio gecodeerd. De regiocodes moeten overeenkomen om de DVD te kunnen afspelen. Als de codes niet overeenkomen, kunt u de DVD niet afspelen. De regiocode voor deze HDD & DVD-RECORDER staat op de achterzijde van de recorder.



Logo's van schijven die kunnen worden afgespeeld

DOLBY DIGITAL **dts** Digital Out **DIGITAL SOUND**
Dolby Digital DTS Digitaal geluid

STEREO **PAL**
Stereo PALtv-systeem in Engeland, Frankrijk, Duitsland etc.

DIVX **MP3**
DivX MP3

U kunt de volgende typen schijven afspelen

Typen schijven	Inhoud schijflogo	Opgenomen inhoud	Vorm van schijf	Maximale speelduur
DVD-VIDEO		AUDIO VIDEO	Enkelzijdig (12 cm)	240 min.
			Dubbelzijdig (12 cm)	480 min.
			Enkelzijdig (8 cm)	80 min.
			Dubbelzijdig (8 cm)	160 min.
AUDIO-CD		AUDIO	Enkelzijdig (12 cm)	74 min.
			Enkelzijdig (8 cm)	20 min.
JPEG		JPEG-afbeelding	Enkelzijdig (12 cm)	-
MP3		MP3 Audio	Enkelzijdig (8 cm)	-
			Enkelzijdig (12 cm)	-
DivX		DivX-film	Enkelzijdig (12 cm)	-
			Enkelzijdig (8 cm)	-
DVD-RAM		AUDIO VIDEO	Enkelzijdig (12 cm) (4,7 GB)	1 uur (XP: Uitstekende kwaliteit) 2 uur (SP: Standaardkwaliteit) 4 uur (LP: Langdurig afspelen) 6 of 8 uur (EP: Verlengd)
			Dubbelzijdig (12 cm) (9,4 GB)	2 uur (XP: Uitstekende kwaliteit) 4 uur (SP: Standaardkwaliteit) 8 uur (LP: Langdurig afspelen) 12 of 16 uur (EP: Verlengd)
DVD-RW		AUDIO VIDEO	12 cm (4,7 GB)	1 uur (XP: Uitstekende kwaliteit) 2 uur (SP: Standaardkwaliteit) 4 uur (LP: Langdurig afspelen) 6 of 8 uur (EP: Verlengd)
DVD-R		AUDIO VIDEO	Enkelzijdig (12 cm) (4,7 GB)	1 uur (XP: Uitstekende kwaliteit) 2 uur (SP: Standaardkwaliteit) 4 uur (LP: Langdurig afspelen) 6 of 8 uur (EP: Verlengd)
			Dubbelzijdig (12 cm) (8,5 GB)	1 uur 50 min (XP: Uitstekende kwaliteit) 3 uur 40 min (SP: Standaardkwaliteit) 7 uur 20 min (LP: Langdurig afspelen) 11 of 14 uur 40 min (EP: Verlengd)
DVD+RW		AUDIO VIDEO	12 cm (4,7 GB)	1 uur (XP: Uitstekende kwaliteit) 2 uur (SP: Standaardkwaliteit) 4 uur (LP: Langdurig afspelen) 6 of 8 uur (EP: Verlengd)
DVD+R		AUDIO VIDEO	Enkelzijdig (12 cm) (4,7 GB)	1 uur (XP: Uitstekende kwaliteit) 2 uur (SP: Standaardkwaliteit) 4 uur (LP: Langdurig afspelen) 6 of 8 uur (EP: Verlengd)
			Dubbelzijdig (12 cm) (8,5 GB)	1 uur 50 min (XP: Uitstekende kwaliteit) 3 uur 40 min (SP: Standaardkwaliteit) 7 uur 20 min (LP: Langdurig afspelen) 11 of 14 uur 40 min (EP: Verlengd)
CD-R/-RW DVD-RAM/ -RW/-R		JPEG MP3 DivX	-	-
HDD	DVD-HR757 	AUDIO VIDEO		Circa 83 (XP: Uitstekende kwaliteit) Circa 137 (SP: Standaardkwaliteit) Circa 274 (LP: Langdurig afspelen) Circa 411 of Circa 534 (EP: Verlengd)

Schijven die niet kunnen worden afgespeeld

- DVD-Video met een andere regiocode dan "2" of "ALLE"
- 3,9 GB DVD-R-schijf voor authoring
- DVD-RAM/-RW (VR-modus) niet opgenomen overeenkomstig de Video Recording Standard
- Een DVD±R/DVD-RW (V)-schijf die is opgenomen en niet is afgesloten op een recorder van een andere fabrikant.
- DVD-ROM/PD/MV-schijf, etc
- CVD/CD-ROM/CDV/CD-G/CD-I



- Deze HDD & DVD-RECORDER kan alleen worden gebruikt met schijven die compatibel zijn met de DVD-RAM-standaard, versie 2.0.
- Mogelijk werkt het opnemen en/of afspelen niet bij bepaalde typen schijven of wanneer bepaalde bewerkingen, zoals een wijziging van het camerastandpunt en het beeldformaat, worden uitgevoerd.
- De verpakking bevat uitgebreide informatie over de schijf. Raadpleeg indien nodig deze informatie. Zorg ervoor dat de schijf geen vuil of krassen bevat. Als het opnameoppervlak vingerafdrukken, vuil, stof, krassen of restanten van sigarettenrook bevat, kan de schijf mogelijk niet meer voor opname worden gebruikt.
- Mogelijk kunt u op bepaalde DVD-spelers geen DVD-RAM/±RW/±R-schijven afspelen. Dit is afhankelijk van de speler, de schijf en de opnamecondities.
- Op schijven waarop NTSC-programma's zijn opgenomen, kan niet met deze recorder worden opgenomen.

Een schijf afspelen

1. Druk op de toets **OPEN/CLOSE**.
2. Plaats voorzichtig een schijf in de lade, met het etiket naar boven.
3. Druk op de toets **OPEN/CLOSE** om de schijflade te sluiten.
 - De schijflade wordt gesloten en de schijf wordt automatisch afgespeeld.
 - De HDD & DVD RECORDER speelt de schijven niet automatisch af nadat het apparaat wordt ingeschakeld.
 - Wanneer de recorder is ingeschakeld en de lad een schijf bevat, wordt het apparaat gestart en ingesteld op de stopstatus.
 - Druk op **PLAY**(▶) om het afspelen te starten.
 - Als u wilt dat het apparaat automatisch afspeelt zodra u het aanzet en het reeds een schijf bevat, schakelt u het in met de toets **PLAY**(▶).
4. Druk op **STOP**(■) om het afspelen te stoppen.



- Wanneer het afspelen wordt gestopt, onthoudt de HDD & DVD-RECORDER de plaats waarop st op is gedrukt. Wanneer u weer op **PLAY**(▶) drukt, wordt het afspelen voortgezet vanaf de plaats waar u bent gestopt (behalve wanneer de schijf intussen is verwijderd, de stekker van de speler uit het stopcontact is gehaald of twee keer op **STOP**(■) is gedrukt).



- Verplaats de recorder niet tijdens het afspelen. Hierdoor kan de schijf beschadigd raken.
- Gebruik de toets **OPEN/CLOSE** om de schijflade te openen of te sluiten.
- Druk niet op de schijflade terwijl de lade wordt geopend of gesloten. Dit kan een defect van het product veroorzaken.
- Plaats geen vreemde materialen op of in de schijflade.
- Afhankelijk van het schijftype, kunnen sommige functies anders worden uitgevoerd of zijn uitgeschakeld. Raadpleeg de instructies op het DVD-doesje als dit het geval is.
- Let goed op dat de vingers van kinderen niet beklemd raken tussen de schijflade en het frame van de lade wanneer de lade wordt gesloten.
- Plaats slechts één DVD-schijf per keer in de speler. Wanneer u twee of meer schijven plaatst, is afspelen niet meer mogelijk en kan de DVD-speler worden beschadigd.

Het schijfmenu en het titelmenu gebruiken

Sommige schijven bevatten een specifiek menusysteem waarmee u speciale functies kunt selecteren voor de titel, hoofdstukken, ondertiteling, voorvertoningen van films, informatie over personages, enzovoort.

Voor DVD-Video



- **Schijfmenu** : Druk op de toets **DISC MENU** om het schijfmenu van de schijf te openen.
 - Ga naar het instellingenmenu voor het afspelen.
 - U kunt de taal van het geluidsspoor, de ondertiteling, enzovoort, die op de schijf staan, selecteren
- **Titelmenu** : Druk op de toets **TITLE MENU** om het titelmenu van de schijf te openen.
 - Druk op deze toets als de schijf meerdere titels bevat. Niet alle schijven ondersteunen de titelmenufunctie.

Voor HDD/DVD-RAM/±RW/±R-schijven



- **Titellijst**
Druk op de toets **TITLE LIST**. De titellijst is een lijst waarin u een titel kunt selecteren. Omdat de titellijst uit informatie uit de opgenomen videostroom bestaat, kan een verwijderde titel niet meer worden afgespeeld.
- **Afspeellijst (DVD-RAM/RW(VR))**
Druk op de toets **PLAYLIST**. Een afspeellijst (ook wel playlist genoemd) bestaat uit scènes die uit een titellijst zijn geselecteerd. Wanneer een afspeellijst wordt afgespeeld, wordt alleen de scène die door de gebruiker is geselecteerd, afgespeeld en vervolgens beëindigd. Omdat de afspeellijst alleen informatie bevat die nodig is voor het afspelen van een gewenste scène, wordt de oorspronkelijke opname niet verwijderd als de afspeellijst wordt verwijderd. (alleen VR-modus)

De afspelnknoppen gebruiken

Zoeken in een hoofdstuk of track



Druk tijdens het afspelen op de toetsen **SEARCH** (⏮ ⏭) van de afstandsbediening.

HDD/DVD-VIDEO/ DVD-RAM/±RW/±R	▶▶ X 2 → ▶▶ X 4 → ▶▶ X 8 → ▶▶ X 16 → ▶▶ X 32 → ▶▶ X 128
DivX	▶▶ X 2 → ▶▶ X 4 → ▶▶ X 8
AUDIO CD (CD-DA)	▶▶ X 2 → ▶▶ X 4 → ▶▶ X 8

- U kunt het programma in omgekeerde volgorde scannen.
- Als u **SEARCH** (⏮ ⏭) ingedrukt houdt, wordt in de standaardsnelheid van X4 afgespeeld.
Zodra u de toetsen **SEARCH** (⏮ ⏭) loslaat, wordt weer op normale snelheid afgespeeld.
- Als u de normale afspeelsnelheid wilt hervatten, drukt u op de toets **PLAY** (▶).



- Tijdens het scannen (zoeken) hoort u geen geluid, behalve bij CD's (CD-DA).
(U kunt dit geluid horen tijdens het vooruit zoeken (X2) op de schijf.)
- De opgegeven snelheden in deze functie kunnen afwijken van de feitelijke afspeelsnelheid.

Hoofdstukken, titels of markeringen overslaan



Druk tijdens het afspelen op de toetsen **SKIP** (⏮ ⏭) van de afstandsbediening.

- **Als u op de toets SKIP (⏮) drukt,**
Hiermee gaat u naar het begin van het hoofdstuk, de titel of de markering (HDD/DVD-RAM/-RW (VR-modus)).
Als u binnen drie seconden nogmaals op de toets drukt, keert u terug naar het begin van het vorige hoofdstuk, de titel of de vorige markering (HDD/DVD-RAM/-RW (VR-modus)).
- **Als u op de toets SKIP (⏭) drukt,**
gaat u naar het volgende hoofdstuk, de volgende track of de volgende markering (DVD-RAM/-RW (VR-modus)).

Vertraagd afspelen



Druk tijdens pauze op de toets **SEARCH (Zoeken)** (⏪) (⏩) van de afstandsbediening.

- Als u op de toets **SEARCH** (⏩) drukt,
▶ 1/2 → ▶ 1/4 → ▶ 1/8
- Als u op de toets **SEARCH** (⏪) drukt,
◀ 1/2 → ◀ 1/4 → ◀ 1/8
- Als u de normale afspeelsnelheid wilt hervatten, drukt u op de toets **PLAY** (▶).

Als u in de pauzestand **SEARCH** (⏪) (⏩) ingedrukt houdt, wordt de schijf op een kwart van de normalesnelheid afgespeeld. Zodra u de toets loslaat, wordt de pauzestand hervat.



- De opgegeven snelheden in deze functie kunnen afwijken van de feitelijke afspeelsnelheid.
- Vertraagd afspelen werkt op DivX-schijven alleen in voorwaartse richting.

Stap voor stap afspelen



Druk in de pauzestand op **SKIP** (⏮) (⏭) op de afstandsbediening.

- Iedere keer dat de toets wordt ingedrukt, verschijnt er een nieuw beeld.
Als u op de toets **SKIP** (⏮) drukt, wordt het vorige frame weergegeven.
Als u op de toets **SKIP** (⏭) drukt, wordt het volgende frame weergegeven.
- Als u de normale afspeelsnelheid wilt hervatten, drukt u op de toets **PLAY** (▶).



- Vertraagd afspelen werkt op DivX-schijven alleen in voorwaartse richting.

De toets INFO gebruiken

Met de **INFO**-functies kunt u gemakkelijk naar een gewenste scène zoeken via de titel, het hoofdstuk, de track en het tijdstip. Bovendien kunt u de ondertitelings- en geluidsinstellingen wijzigen en bepaalde functies instellen, waaronder **Beeldhoek**, **Herhalen**, **Zoomen**.



Rechtstreeks naar een scène gaan met INFO



Gebruik deze functie als u naar een bepaalde titel, hoofdstuk of tijd wilt gaan.

1. Druk tijdens het afspelen op de toets **INFO**.
2. Druk op de toetsen **▲ ▼** om **Zoeken** te selecteren en druk op **OK** of toetsen **▶**.
3. Druk op de toetsen **▲ ▼** om **Titel**, **Hoofdstuk** of **Tijd** te selecteren.
4. Druk op de toetsen **◀ ▶** of op de cijfertoetsen om de gewenste scène te selecteren en druk vervolgens op **OK** of op de toets. Als u naar een bepaalde tijd wilt gaan, voert u met de cijferknoppen de gewenste tijd in volgorde van uren, minuten en seconden. Druk vervolgens op **OK**.



- Bij sommige schijven werkt dit niet. Wanneer een audio-CD (CD-DA) of een mp3/JPEG-schijf in de recorder is geplaatst, wordt de informatie-display afhankelijk van het schijftype mogelijk niet weergegeven.
- Op sommige schijven werkt de tijdzoekfunctie niet.
- Het scherm verdwijnt als u op de toets **RETURN** drukt.

Taalkeuze ondertiteling



Hiermee selecteert u een van de talen waarin ondertiteling op de schijf is opgenomen.

U kunt deze functie ook uitvoeren via de toets **SUBTITLE** op de afstandsbediening.

1. Druk tijdens het afspelen op de toets **INFO**.
2. Druk op de toetsen **▲ ▼** om **Ondertitels** te selecteren.
3. Druk op de toetsen **◀ ▶** om de gewenste taal voor de ondertiteling te selecteren.



- De weergave van de ondertiteling is afhankelijk van het schijftype.
- Bij sommige schijven kunt u alleen de taal van het schijfmenu kiezen.



De geluidssporen en audiokanalen selecteren



Hiermee selecteert u een van de geluidssporen die op de schijf zijn opgenomen. U kunt er ook de audiokanalen mee selecteren. U kunt deze functie ook uitvoeren via de toets **AUDIO** op de afstandsbediening.

1. Druk tijdens het afspelen op de toets **INFO**.
2. Druk op de toetsen **▲ ▼** om **Geluid** te selecteren.
3. Druk op de toetsen **◀ ▶** om het gewenste geluidsspoor of audiokanaal te selecteren.



- Geluidssporen en audiokanalen kunnen verschillen omdat ze afhankelijk zijn van de schijf.
- Bij sommige schijven kunt u alleen de taal voor het geluidsspoor van het schijfmenu kiezen.

De camerahoek wijzigen



Wanneer een DVD-video meerdere camerastandpunten van een bepaalde scène bevat, kunt u de functie **Angle** selecteren.

1. Druk tijdens het afspelen op de toets **INFO**.
2. Druk op de toetsen **▲ ▼** om **Beeldhoek** te selecteren.
3. Druk op de toetsen **◀ ▶** om de gewenste beeldhoek te selecteren.



- Deze functie hangt af van de schijf en werkt mogelijk niet bij alle DVD's.
- Deze functie werkt niet als een DVD niet vanuit verschillende camerastandpunten is opgenomen.
- De huidige beeldhoek met het camerastandpuntnummer.

Afspelen herhalen



Herhaaldelijk afspelen (Herhalen)



U kunt deze functie ook uitvoeren via de toets REPEAT op de afstandsbediening.

1. Druk tijdens het afspelen op de toets **INFO**.
2. Druk op de toetsen **▲▼** om **Herhalen** te selecteren.
3. Druk op de toetsen **◀▶** om **Uit**, **A-B**, **Titel** of **Hoofdstuk** te selecteren, afhankelijk van wat u herhaald wilt afspelen, en druk op de toets **OK**.



- Bij HDD/DVD-RAM/-RW-schijven (VR-modus), niet-voltooide DVD±R's en niet-voltooide DVD-RW's (V-modus) worden geen hoofdstukken herhaald.
- U kunt het normale afspelen ook activeren door op de toets **EXIT**() te drukken.





Herhalen A-B



1. Druk tijdens het afspelen op de toets **INFO**.
2. Druk op de toetsen **▲▼** om **Herhalen** te selecteren.
3. Druk op de toetsen **◀▶** om **A-B** te selecteren en druk op **OK**.
4. Druk op **OK** waar u het herhaaldelijk afspelen wilt laten beginnen (A) en druk nogmaals op **OK** waar u het herhaaldelijk afspelen wilt stoppen (B). Het herhaaldelijk afspelen van het gedeelte A-B begint.



- Als u punt (B) instelt voordat vijf seconden voorbij zijn, wordt het verbodsteken () weergegeven.
- U kunt het normale afspelen ook activeren door op de toets **EXIT**() te drukken.
- Muziek-CD's (CD-DA), mp3-schijven en DivX ondersteunen de functie Herhalen A-B niet.

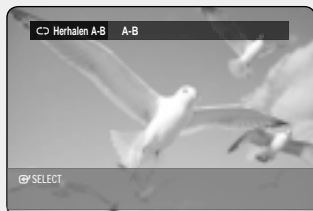

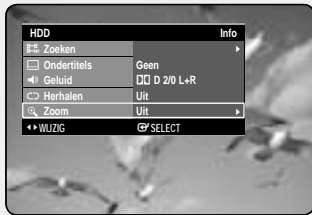

Inzoomen



1. Druk tijdens het afspelen op de toets **INFO**.
2. Druk op de toetsen **▲▼** om **Zoom** te selecteren en druk op **OK ▶**.
() wordt weergegeven.
3. Druk op de toetsen **▲▲▼◀▶** om naar het gedeelte te gaan dat u wilt vergroten.
4. Druk op **OK**.
Het scherm wordt tweemaal zo groot weergegeven. Het scherm wordt vier keer zo groot weergegeven.

HDD/DVD-VIDEO/ DVD-RAM/±RW/±R	normale grootte → X2 → X4 → X2 → normale grootte
----------------------------------	---



- Wanneer de opname in de EP-modus wordt uitgevoerd, wordt de zoomfunctie alleen ondersteund als de opname in de V-modus is uitgevoerd.



Markeringen gebruiken



Markeringen plaatsen bij scènes die u nogmaals wilt zien zodat u vanaf de gemarkeerde positie kunt afspelen.

Markeringen instellen

1. Druk tijdens het afspelen op de toets **MARKER**.
2. Druk op **OK** wanneer de gewenste scène wordt weergegeven.
 - Het getal **01** wordt weergegeven en de scène wordt in het geheugen opgeslagen.
3. Druk op de toetsen **▶** om naar de volgende positie te gaan.
4. Druk weer op **OK** wanneer de gewenste scène wordt weergegeven.
 - Het getal **02** wordt weergegeven en de scène wordt in het geheugen opgeslagen.
 - Voor HDD, DVD-RAM's of DVD-RW's (VR-modus) gelden de markeringsfunctie in plaats van de favorietfunctie. Omdat de scènes als een groot aantal pagina's kunnen worden weergegeven, is het nodig dat de scènes worden genummerd. Als een schijf in gebruik is gecodeerd met Schijfbeveiliging, kunnen er geen markeringen worden ingesteld of worden verwijderd. Het is alleen mogelijk om af te spelen..

Een markering afspelen

1. Druk tijdens het afspelen op de toets **MARKER**.
2. Druk op de toetsen **◀ ▶** om een gemarkeerde scène te selecteren.
3. Druk op **OK** of op **PLAY** (**▶**) om af te spelen vanaf de geselecteerde scène.
 - Wanneer u op de toets **SKIP** (**⏮**) drukt, gaat de recorder terug naar het begin van de markering. Door binnen 3 seconden nogmaals op de toets te drukken keert u terug naar het begin van de vorige markering.
 - Wanneer u op de toets **SKIP** (**⏭**) drukt, gaat de speler naar de volgende markering.

Een Markeren wissen

1. Druk tijdens het afspelen op de toets **MARKER**.
2. Druk op de toetsen **◀ ▶** om een gemarkeerde scène te selecteren.
3. Druk op de **RODE** toets (**A**) om de geselecteerde markering te verwijderen.
 - Als een Markeren wordt gewist terwijl de HDD/DVD-RAM/-RW (VR-modus) wordt afgespeeld, worden de Markeren snummers gewijzigd. Als u bijvoorbeeld de zevende Markeren wist nadat er tien markeringen zijn geregistreerd, worden de markeringen na de achtste automatisch één vooruit geschoven en wordt de achtste markering de zevende.



Favorieten gebruiken



Favorieten instellen

1. Druk tijdens het afspelen op de toets **MARKER**.
2. Druk op **OK** wanneer de gewenste scène wordt weergegeven.
 - Het getal **1** wordt weergegeven en de scène wordt in het geheugen opgeslagen.
3. Druk op de toetsen **▶** om naar de volgende positie te gaan.
4. Druk weer op **OK** wanneer de gewenste scène wordt weergegeven. Het getal **2** wordt weergegeven en de scène wordt in het geheugen opgeslagen.
 - Herhaal bovenstaande procedure om andere posities te markeren.
 - U kunt maximaal 10 scènes markeren.



- Als de schijflade wordt geopend en vervolgens gesloten, verdwijnen de favorieten.

Een favoriet afspelen

1. Druk tijdens het afspelen op de toets **MARKER**.
2. Druk op de toetsen **◀ ▶** om een gemarkeerde scène te selecteren.
3. Druk op **OK** of op **PLAY(⏪)** om af te spelen vanaf de geselecteerde scène.

Een favoriet wissen

1. Druk tijdens het afspelen op de toets **MARKER**.
2. Druk op de toetsen **◀ ▶** om een gemarkeerde scène te selecteren.
3. Druk op de **RODE** toets (**A**) om de geselecteerde favoriet te verwijderen.

Een Audio-CD/MP3 afspelen

Toetsen op de afstandsbediening voor het afspelen van muziek-CD's (CD-DA)/MP3

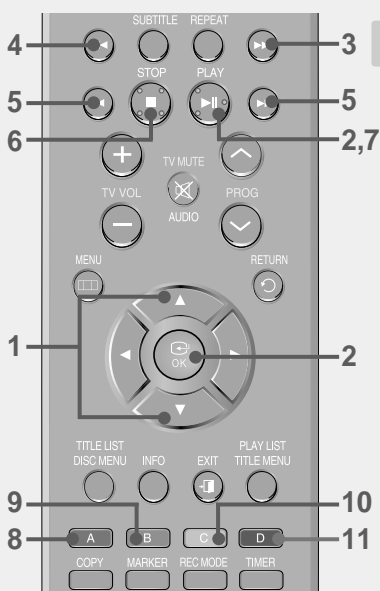

1. ▲▼ : een track selecteren.
2. De toetsen OK en Play (▶) : de geselecteerde track afspelen.
3. De toets SKIP (▶▶) : Om naar de volgende pagina te gaan.
4. De toets SKIP (◀◀) : Om naar de vorige pagina te gaan.
5. De toetsen SEARCH (◀◀ ▶▶) : snel afspelen (X2, X4, X8) (Alleen muziek-CD's)
6. De toets STOP (◻) : het afspelen van een track stoppen.
7. De toets PLAY (▶) : een track afspelen of het afspelen tijdelijk onderbreken.
8. RODE toets (A): • Hiermee maakt u een afspeellijst of gaat u naar een afspeellijst.
• Toetsen Kopiëren en Alles selecteren. (alleen MP3-schijven)
9. GROENE toets (B): Hiermee selecteert u de volgorde. (alleen MP3-schijven)
10. GELE toets (C): Hiermee selecteert u de afspeelmodus. (Herhalen)
11. BLAUWE toets (D): Hiermee selecteert u inhoud. (alleen MP3-schijven)

Een Audio-CD (CD-DA) afspelen

1. Plaats een audio-CD (CD-DA) in de schijfflade.
 - Het audio-CD-menu wordt weergegeven en de tracks (nummers) worden automatisch afgespeeld.
2. Druk op de toetsen ▲▼ om de gewenste track (nummer) te selecteren en druk vervolgens op OK.

◆ Onderdelen van het audio-CD-scherm (CD-DA)

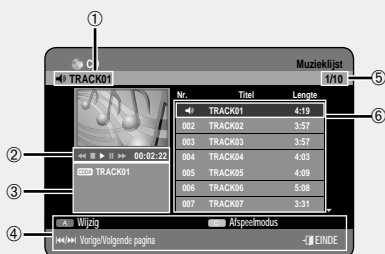

1. Huidige track : het nummer van de track die op het moment wordt afgespeeld.
2. De beschikbare toetsen en de bij het momenteel afgespeelde deel behorende afspeeltijd worden weergegeven.
3. Het huidige bestandstype en de bestandsnaam.
4. De beschikbare toetsen.
5. De huidige afgespeelde track en het totale aantal tracks.
6. De lijst met tracks.

Een MP3-schijf afspelen

- Plaats een MP3-cd in de schijflade.
 - Het menu wordt weergegeven.
- Druk op de toetsen ▲▼ om **Bibliotheek** te selecteren en druk vervolgens op OK ►.
- Druk op de toetsen ▲▼ om **Muziek** te selecteren en druk vervolgens op OK ►.
- Druk op de toetsen ▲▼ om de gewenste track te selecteren en druk vervolgens op OK.

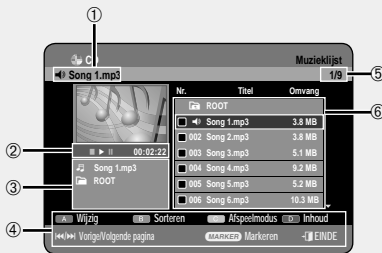

◆ Onderdelen van het MP3-scherm

- Huidige track** : de naam van de track die op het moment wordt afgespeeld.
- De beschikbare toetsen en de bij het momenteel afgespeelde deel behorende afspeeltijd worden weergegeven.
- Het huidige bestandstype, de bestandsnaam en de mapnaam.
- De beschikbare toetsen.
- De huidige afgespeelde track en het totale aantal tracks.
- De afspeellijst (lijst met tracks).



CD (CD-DA) & MP3 herhalen

U kunt deze functie ook uitvoeren via de toets REPEAT op de afstandsbediening. Druk tijdens het afspelen herhaaldelijk op de toets REPEAT om de gewenste herhaalmodus te selecteren.

- Druk tijdens het afspelen van de muzieklijst op de **GELE** toets (C).
- Druk op de toetsen ▲▼ om de gewenste afspeelmodus te selecteren en druk vervolgens op OK of op de toets ►.
 - Normaal (CD (CD-DA)/MP3)** : de tracks op de schijf worden afgespeeld in de volgorde waarin ze op de schijf zijn opgenomen.
 - Nummer herhalen (CD (CD-DA)/MP3)**
 - Map herhalen (MP3)**
 - Alles herhalen (CD (CD-DA)/MP3)**
 - Willekeurig (CD (CD-DA)/MP3)** : Met Willekeurig (Random) kunt u de tracks op een schijf in willekeurige volgorde afspelen.

Nieuwe playlist

U kunt maximaal 30 tracks in de playlist plaatsen.

1. Druk tijdens het afspelen van de muzieklijst op de **RODE** toets (**A**).
2. Druk op de toetsen **▲▼** om **Nieuwe playlist** te selecteren en druk op **OK** of op de toets **▶**.
3. Druk op de toetsen **▲▼** om tracks te selecteren in de volgorde waarin u ze wilt afspelen en druk op **OK**.
 - Als u een verkeerde track in de playlist hebt opgenomen, drukt u op de toetsen **▶▲▼** om de verkeerde track te selecteren en vervolgens op **OK**.
4. Druk op de **RODE** toets (**A**) om de playlist op te slaan. Er wordt een nieuwe Afspeellijst gemaakt.

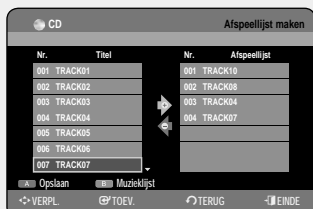

Afspeellijst

1. Druk tijdens het afspelen van de muziekljst op de **RODE** toets (**A**).
2. Druk op de toetsen **▲▼** om **Afspeellijst** te selecteren en druk vervolgens op **OK** of op de toets **▶**.
3. Druk op de toetsen **▲▼** om de gewenste playlistmap te selecteren en druk vervolgens op **OK**. De geselecteerde tracks worden automatisch afgespeeld.

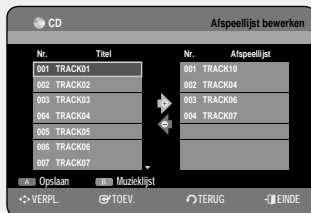

De playlist verwijderen

1. Druk tijdens het afspelen van de muziekljst op de **RODE** toets (A).
2. Druk op de toetsen ▲▼ om **Afspeellijst** te selecteren en druk vervolgens op **OK** of op de toets ►.
3. Druk op de toetsen ▲▼ om de **Afspeellijst** te selecteren die u wilt verwijderen.
4. Druk op de **RODE** toets (A).
5. Druk op ◀▶ om **Ja**, te selecteren en druk vervolgens op **OK**. De geselecteerde playlist wordt verwijderd.

Naar Afspeellijst bewerken

1. Druk tijdens het afspelen van de muziekljst op de **RODE** toets (A).
2. Druk op de toetsen ▲▼ om **Afspeellijst** te selecteren en druk vervolgens op **OK** of op de toets ►.
3. Druk op de toetsen ▲▼ om de **Afspeellijst** te selecteren die u wilt bewerken.
4. Druk in de playlist-modus op de **GROENE** toets (B).
5. Druk op de toetsen ▲▼ om tracks te selecteren in de volgorde waarin u ze wilt afspelen en druk op **OK**.
 - Als u een verkeerde track in de playlist hebt opgenomen, drukt u op de toetsen ►▲▼ om de verkeerde track te selecteren en vervolgens op **OK**.
6. Druk op de **RODE** toets (A) om de playlist op te slaan. De playlist wordt bewerkt.

Naar muziekljst

1. Druk tijdens het afspelen van de playlist op de **BLAUWE** toets (D). De muziekljst wordt nu weergegeven.



Sort gebruiken

U kunt de volgorde van de muzieklIJst heel eenvoudig wijzigen.

1. Druk terwijl het lijstmenu wordt weergegeven op de **GROENE** toets (**B**) om **Sorteren** te selecteren.
2. Druk op de toetsen **▲ ▼** om het gewenste item te selecteren en druk op de toets **OK** of **▶**.
 - **Naam** : In alfabetische volgorde.
 - **Omvang** : In volgorde van het formaat van de audiobestanden.



- Audio CD(CD-DA) is niet beschikbaar.
- U kunt sorteren op Naam en Lengte. Gesorteerde lijsten zullen worden weergegeven in gekopieerde volgorde wanneer deze in de MuzieklIJst worden geplaatst.



Inhoud selecteren

1. Druk op de **BLAUWE** toets (**D**) om **Inhoud** te selecteren.
2. Druk op de toetsen **▲ ▼** om de inhoud te selecteren die u wilt verplaatsen en druk vervolgens op de toets **OK** of **▶**.



- Deze functie is alleen beschikbaar als de schijf de geselecteerde inhoud bevat.
- Audio CD(CD-DA) is niet beschikbaar.



Foto-CD's afspelen



1. Plaats een JPEG-schijf in de schijfvlade.
 - Het menu wordt weergegeven
2. Druk op de toetsen ▲▼ om **Bibliotheek** te selecteren en druk op **OK** of op de toets ►.
3. Druk op de toetsen ▲▼ om **Foto** te selecteren en druk vervolgens op **OK** of op de toets ►.
 - Druk op de toets **SKIP** (⏮) om de volgende 8 foto's te bekijken.
 - Druk op de toets **SKIP** (⏭) om de vorige 8 foto's te bekijken.
4. Druk op de toetsen ▲▼◀▶ om de gewenste afbeelding te selecteren. Druk vervolgens op de toets **OK**.

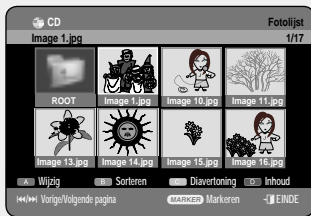
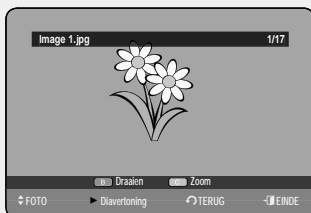

Diavertoning

5. Druk op de toets **PLAY** (▶).
 - Vanuit de Fotolijst kunt u met de **GELE** toets (**C**) een diavertoning bedienen.
6. Druk op de **RODE** toets (**A**) om **Snelheid** te selecteren.
7. Druk op de toetsen ▲▼ om de snelheid van de Diavertoning in te stellen en druk vervolgens op **OK** of op de toets ►. De diavertoning begint en wordt met de geselecteerde snelheid afgespeeld.
 - U opent de **Fotolijst** met de **GELE** toets (**C**).

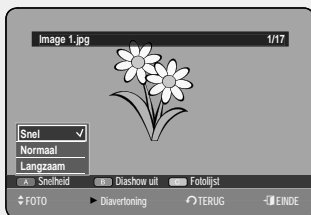

◆ De Diavertoning stoppen

Druk op de **GROENE** toets (**B**) of op de toets **STOP** (⏹) of **RETURN**.

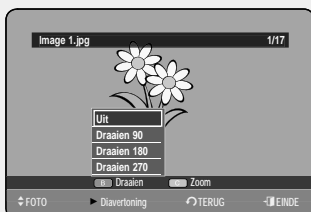

Draaien

U voert instellingen in door stap 1 t/m 4.

- 5¹. Druk op de **GROENE** toets (**B**) om **Draaien** te selecteren.
6. Druk op de toetsen ▲▼ om de gewenste rotatiehoek te selecteren en druk op **OK** of op de toets ►.
 - U kunt de roterhoek wijzigen door op de **RODE** toets (**A**) te drukken.
 - U opent de **Fotolijst** met de **GELE** toets (**C**).

◆ Het roteren stoppen

Druk op de **GROENE** toets (**B**) of op de toets **STOP** (⏹) of **RETURN**.

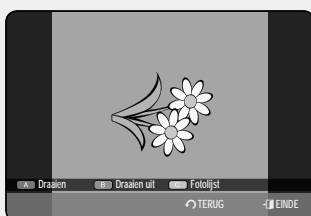

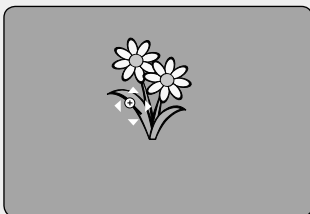

Zoom

U voert instellingen in door stap 1 t/m 4 op pagina 56 te volgen.

- 5¹. Druk op de **GELE** toets (**C**) om **Zoom** te selecteren.
6. Telkens wanneer u op de toets **OK** drukt, wordt de foto tot 4x uitvergroet (vier keer de normale grootte).

→ X2 → X4 → X2 → Normaal

- U opent de **Fotolijst** met de **GELE** toets (**C**).

◆ Het zoomen stoppen

Druk op de **GROENE** toets (**B**) of op de toets **STOP**() of **RETURN**.

Naar fotolijst

U voert instellingen in door stap 1 t/m 4 op pagina 56 te volgen.

- 5¹. Druk op de toets **RETURN** om naar **Fotolijst** te gaan.

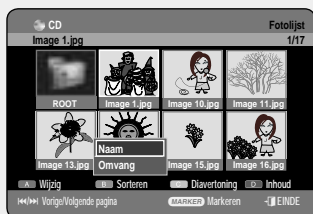

Sort gebruiken

U kunt de volgorde van de fotolijst heel eenvoudig wijzigen.

1. Druk terwijl het lijstmenu wordt weergegeven op de **GROENE** toets (**B**) om **Sorteren** te selecteren.
2. Druk op de toetsen **▲▼** om het gewenste item te selecteren en druk op de toets **OK** of **▶**.
 - **Naam** : In alfabetische volgorde.
 - **Omvang** : In volgorde van het formaat van de foto's.



- U kunt sorteren op Naam en Grootte. Gesorteerde lijsten zullen worden weergegeven in gekopieerde volgorde wanneer deze in de Fotolijst worden geplaatst.

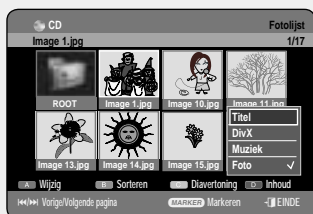

Inhoud selecteren

U voert instellingen in door stap 1 t/m 3 op pagina 56 te volgen.

1. Druk op de **BLAUWE** toets (**D**) om **Inhoud** te selecteren.
2. Druk op de toetsen **▲▼** om de inhoud te selecteren die u wilt verplaatsen en druk vervolgens op de toets **OK** of **▶**.



- Deze functie is alleen beschikbaar als de schijf de geselecteerde inhoud bevat.

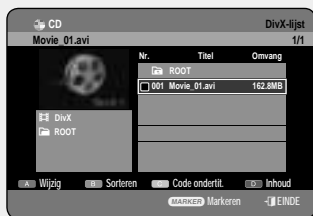

Een DivX afspelen

De toets MENU gebruiken

1. Plaats een DivX-schijf in de schijflade.
 - Het menu wordt weergegeven
2. Druk op de toetsen ▲▼ om **Bibliotheek** te selecteren en druk vervolgens op **OK** of op de toets ►.
3. Druk op de toetsen ▲▼ om **DivX** te selecteren en druk vervolgens op **OK** of op de toets ►.
4. Druk op de toetsen ▲▼ om het avi-bestand (DivX) te selecteren en druk vervolgens op **OK** of de toets **PLAY** (▶).
5. Tijdens het afspelen van een DivX-bestand kunt u de volgende functies gebruiken. Als u eenmaal op **STOP** (⏻) drukt tijdens het afspelen, wordt de bestandslijst weergegeven; als u nogmaals op de stoptoets drukt, wordt het menuscherm afgesloten.

DivX Functiebeschrijving

Functie	Beschrijving
Overslaan	Druk tijdens het afspelen op de toetsen SKIP (⏮) om 5 minuten vooruit of terug te springen.
Zoeken	Druk tijdens het afspelen op de toetsen SEARCH (⏪) en druk nogmaals voor een hogere zoeksnelheid. (X 2, X 4, X 8)
Vertraagd afspelen	Druk tijdens pauze (⏸) op de toets SEARCH (Zoeken) (⏪) van de afstandsbediening. (1/2, 1/4, 1/8) De functie Reverse Vertraagd afspelen is niet beschikbaar.
Stap voor stap afspelen	Druk tijdens pauze (⏸) op de toets SKIP (Overslaan) (⏮) van de afstandsbediening. De functie Stap voor stap afspelen is niet beschikbaar.



- Met dit apparaat kunt u de volgende videocompressie-indelingen afspelen.
 - DivX Video (Codec)-indeling : DivX 3.11 DivX 4.x DivX 5.x (zonder QPELen GMC)
 - DivX Audio (Codec)-indeling : MP3, MPEG 1 Audio Layer 2, LPCM, AC3
- Ondersteunde bestandsindelingen voor ondertiteling: .smi, .srt, .sub, .psb, .txt, .ass (de namen van het ondertitelingsbestand en het bijbehorende DivX-bestand moeten precies dezelfde zijn).
- Sommige DivX-bestanden die op een pc werden aangemaakt, worden mogelijk niet afgespeeld. Daarom worden de Codectypes, versies en hogere resoluties dan de vermelde, niet ondersteund.
- U kunt geen schijven afspelen met een resolutie van meer dan 720 x 576 pixels.

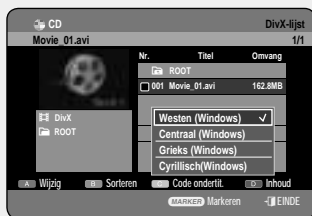

DivX-ondertitelingscodering

1. Druk in de bestandenlijst op de **GELE** toets (C).
2. Druk op de toetsen **▲▼** om een regionaal ondersteunde DivX-ondertitelingstaal te selecteren en druk vervolgens op **OK**.

Westen	Afrikaans, Baskisch, Catalaans, Deens, Nederlands, Engels, Faerøers, Fins, Frans, Duits, IJslands, Indonesisch, Italiaans, Maleisisch, Noors, Portugees, Spaans, Swahili, Zweeds
Centraal	Engels, Albaans, Kroatisch, Tsjechisch, Hongaars, Pools, Roemeens, Servisch(Latin), Slowaaks, Sloveens
Grieks	Engels, Grieks
Cyrillisch	Engels, Azerbeidzjaans, Wit-Russisch, Bulgaars, Kazaks, Macedonisch, Russisch, Servisch, Tataars, Oekraïens, Oezbeeks



- Als de taal van de ondertiteling in verkeerde letters wordt weergegeven, wijzigt u de DivX-ondertiteling in de juiste regio. Als dit niet werkt, wordt de opmaak niet ondersteund.

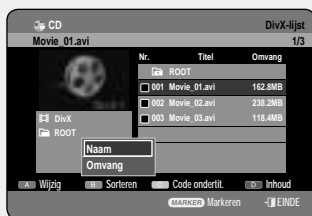

Sort gebruiken

U kunt de volgorde van de DivX-lijst heel eenvoudig wijzigen.

1. Druk terwijl het lijstmenu wordt weergegeven op de **GROENE** toets (B) om **Sorteren** te selecteren.
2. Druk op de toetsen **▲▼** om het gewenste item te selecteren en druk op de toets **OK** of **▶**.
 - **Naam** : In alfabetische volgorde.
 - **Omvang** : In volgorde van het formaat van de DivX-bestanden.



- U kunt sorteren op Naam en Grootte. Gesorteerde lijsten zullen worden weergegeven in gekopieerde volgorde wanneer deze in de DivX-lijst worden geplaatst.

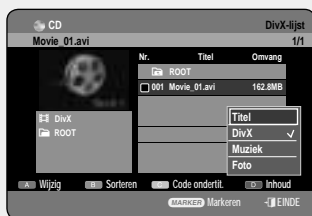

Inhoud selecteren

1. Druk op de **BLAUWE** toets (D) om **Inhoud** te selecteren.
2. Druk op de toetsen **▲▼** om de inhoud te selecteren die u wilt verplaatsen en druk vervolgens op de toets **OK** of **▶**.



- Deze functie is alleen beschikbaar als de schijf de geselecteerde inhoud bevat.



Opnemen

In deze sectie worden verschillende HDD & DVD-opnamemethoden besproken. Met dit apparaat kunt u op verschillende schijftypen opnemen. Lees voordat u begint de volgende instructies en kies het schijftype op basis van uw voorkeur.

Opneembare DVD's

Met deze recorder kunt u op de volgende schijven opnemen.

- DVD-HR757

HDD	DVD-RAM	DVD-RW	DVD-R	DVD±RW	DVD±R

- DVD±RW's en DVD-RAM's zijn herschrijfbaar.
- DVD±R's zijn niet herschrijfbaar.

Compatibiliteit van Samsung-recorders en recorders van andere bedrijven

Typen schijven	Opname-indeling	Recorder	Sluiten	Extra opnamen in Samsung-recorder
DVD-RAM	VR modus	Samsung	X	Opneembaar
		Ander bedrijf	X	Opneembaar
DVD-RW	VR modus	Samsung	Voltooid	Niet opneembaar
			Niet voltooid	Opneembaar
		Ander bedrijf	Voltooid	Niet opneembaar
			Niet voltooid	Opneembaar
	V modus	Samsung	Voltooid	Niet opneembaar
			Niet voltooid	Opneembaar
Ander bedrijf	Samsung	Voltooid	Niet opneembaar	
		Niet voltooid	Niet opneembaar	
DVD-R	V modus	Samsung	Voltooid	Niet opneembaar
			Niet voltooid	Opneembaar
		Ander bedrijf	Voltooid	Niet opneembaar
			Niet voltooid	Niet opneembaar
DVD±RW	-	Samsung	X	In sommige gevallen niet opneembaar
		Ander bedrijf	X	In sommige gevallen niet opneembaar
DVD±R	-	Samsung	Voltooid	Niet opneembaar
			Niet voltooid	In sommige gevallen niet opneembaar
		Ander bedrijf	Voltooid	Niet opneembaar
			Niet voltooid	In sommige gevallen niet opneembaar



Sluiten

- Hiermee wordt de DVD-RW/±R gesloten zodat geen extra opnamen kunnen worden toegevoegd.
- Voltooiën ongedaan maken
 - Hiermee kunt u extra opnamen op slaan op een DVD-RW-schijf die oorspronkelijk op de HDD & DVD-RECORDER zijn opgenomen.
 - Het voltooiën van een DVD-RW die met DAO (Disc At Once) is opgenomen op een pc, kan niet ongedaan worden gemaakt.
 - Het voltooiën van een DVD-RW die in de videomodus van een recorder van een ander merk is opgenomen, kan niet ongedaan worden gemaakt.
 - Het voltooiën van een DVD±R kan niet ongedaan worden gemaakt.

<DVD+RW>

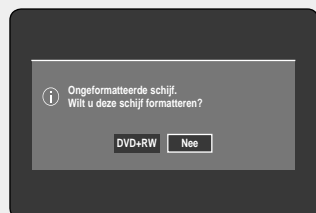

<DVD-RW>

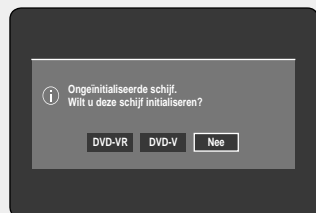

Opname-indelingen

Wanneer u een ongebruikte schijf in de recorder plaatst, wordt het volgende bericht weergegeven. Omdat de beschikbare functies afhankelijk zijn van het schijftype, kunt u de schijf kiezen die het beste aan uw voorwaarden voldoet.

DVD-RAM/DVD+R: Het formatteren wordt automatisch gestart.

DVD+RW: Gebruiken nadat de schijf is geformateerd.

DVD-RW: Gebruiken nadat de schijf is geïnitieerd.

Raadpleeg "Een schijf formatteren" op pagina 97 als u de modus VR of V wilt wijzigen.

DVD-R: een DVD-R hoeft niet te worden geformateerd en alle en opnemen in videomodus wordt ondersteund.

DVD-RAM/DVD-RW (VR-modus)

- Deze modus biedt verschillende bewerkingsopties (zoals het verwijderen van de volledige titel, het gedeeltelijke verwijderen van een titel, enzovoort.)
- Verschillende bewerkingsopties met behulp van een gemaakte playlist.

DVD-RW(V modus)/-R

- Hoofdstukken worden automatisch gemaakt wanneer u de opname op DVD-RW/-R-schijven in videomodus voltooit. De lengte van het hoofdstuk (interval tussen hoofdstukken) hangt af van de opnamemodus.
- Eenvoudige bewerkingen (titels wissen/naam van titels wijzigen)

DVD+RW

- Bij DVD+RW-schijven is er geen verschil tussen de DVD-video-indeling (V-modus) en DVD-video-opname-indeling (VR-modus).

Opnamemodus

Kies een van de vier opnamemodi voor de gewenste opnametijd en beeldkwaliteit door de toets REC MODE meerdere malen in te drukken vanuit de stopstand. Over het algemeen neemt de beeldkwaliteit toe naar mate de duur van de opname afneemt. In de modus FR wordt de meest geschikte opnamemodus automatisch aangepast op basis van de overgebleven tijd op de schijf en de lengte van de timer-opname. Met deze functie wordt slechts één modus geselecteerd in de modi XP, SP, LP en EP en u kunt deze modus voor timer-opnamen gebruiken.

• DVD-HR757

Opnamemodus	Duur van opname	
	HDD (320GB)	DVD-RAM/±RW/±R
XP (Hoge-kwaliteitsmodus)	Ong. 83 uur	Ong. 1 uur ong. 8,5 Mbps
SP (Standaardkwaliteitsmodus)	Ong. 137 uur	Ong. 2 uur ong. 4,5 Mbps
LP (Lange-opnamemodus)	Ong. 274 uur	Ong. 4 uur ong. 2 Mbps
EP (Verlengde modus)	Ong. 411 uur Ong. 534 uur	Ong. 6 uur/ ong. 1,6 Mbps Ong. 8 uur/ ong. 1,2 Mbps



- De opnametijd kan verschillen, afhankelijk van de specifieke opnamecondities.
- 1GB = 1.000.000.000 bytes. De daadwerkelijke capaciteit na het formatteren kan minder zijn aangezien de interne firmware een gedeelte van het geheugen gebruikt.
- De DVD±R's met dubbele laag hebben ongeveer de dubbele capaciteit van DVD±R's met één laag. (Zie pagina 40)



Beelden die tegen opnemen beveiligd zijn

Met deze HDD & DVD- RECORDER kunt u geen beelden met kopieerbeveiliging opnemen.

Als de HDD & DVD-RECORDER een kopieerbeveiligingssignaal ontvangt tijdens de opname, wordt de opname gestopt en verschijnt het volgende bericht op het scherm.

Kopieerbeveiligingssignalen

Tv-uitzendingen met kopieerbeveiligingssignalen kunnen een van de volgende drie typen signalen bevatten: vrij kopiëren, éénmaal kopiëren en nooit kopiëren. Als u een programma van het type vrij kopiëren wilt opnemen, gebruikt u een DVD-RW met CPRM in VR-modus en DVD-RAM.

Type signaal \ Vrij kopiëren	Eenmaal kopiëren	Nooit kopiëren	Medium
DVD-RW(Ver.1.1)	O	–	–
DVD-RW(Ver.1.1) met CPRM			
VR modus	O	O*	–
V modus	O		–
DVD-R	O		–
DVD-RAM(Ver. 2.0)	O	O*	–
DVD+RW	O	–	–
DVD+R	O	–	–

Wanneer een programma van het type Eenmaal kopiëren is opgenomen, kunnen geen opnamen meer worden uitgevoerd.

◆ Inhoudbeveiliging voor opneembare media (CPRM)

CPRM is een mechanisme dat een opname aan de media koppelt waarop deze is opgenomen. Het wordt ondersteund door sommige HDD & DVD-recorders, maar door weinig DVD-spelers. Elke lege opneembare DVD heeft een uniek 64-bits medium-id geëtst in de BCA. Wanneer de beveiligde inhoud op de schijf is opgenomen, kan deze worden gecodeerd met een 56 bits C2 (cryptomeria) sleutel afgeleid van de medium-id. Tijdens het afspelen wordt de id gelezen vanaf de BCA en gebruikt om een sleutel te genereren om de inhoud van de schijf te ontcijferen.

Als de inhoud van de schijf naar andere media wordt gekopieerd, ontbreekt de id of is deze verkeerd en kunnen de gegevens niet worden ontcijferd

Direct opnemen



Voordat u begint

1. Controleer of de schijf over voldoende beschikbare opnameruimte beschikt.
2. Druk op de toets **HDD** of **DVD**. geselecteerd, drukt u op de toets **OPEN/CLOSE** en plaatst u een opneembare schijf in de schijflade. Druk op de toets **OPEN/CLOSE** om de schijflade te sluiten. Wacht tot **LOAD** niet meer op het display van het voorpaneel wordt weergegeven.



Het tv-programma opnemen waarnaar u kijkt

1. Ga met de **PROG** (⏪ ⏩) of de cijfertoetsen naar de zender van het tv-programma dat u wilt opnemen.
2. Druk enkele malen op de toets **REC MODE** (of druk op de toets **REC MODE** en vervolgens op de toetsen **▲▼** om de opnamesnelheid (kwaliteit) in te stellen.

→ SP → LP → EP → XP →

3. Druk op de toets **REC**.
Op het scherm wordt informatie over de gekozen zender weergegeven, waarna de opname wordt gestart. Het pictogram (Ⓢ) wordt op het voorpaneel weergegeven.

Opnemen van externe apparaten waarnaar u kijkt

1. Druk op de toets **INPUT SEL.** om de invoerbron te selecteren waarmee u de recorder hebt verbonden. Het display van het voorpaneel wordt in de volgende volgorde gewijzigd:

→ PR-nummer → AV1 → AV2 → AV3 → DV →

Als u een digitale camcorder hebt aangesloten, drukt u op de toets **INPUT SEL.** om DV te selecteren. (zie pagina 66)

2. Druk enkele malen op de toets **REC MODE** (of druk op de toets **REC MODE** en vervolgens op de toetsen **▲▼** om de opnamesnelheid (kwaliteit) in te stellen.

→ SP → LP → EP → XP →

3. Druk op de toets **REC**.

Op het scherm wordt informatie over de externe-invoermodus weergegeven, waarna de opname wordt gestart. Het pictogram (○) wordt op het voorpaneel weergegeven.

De opname tijdelijk onderbreken

- Druk op de toets **REC PAUSE** om een opname te onderbreken.
- Druk tijdens de onderbreking nogmaals op de toets **REC PAUSE** om de opname te hervatten.
- U kunt tijdens de onderbreking van een opname tussen kanalen schakelen door op **PROG** (⏮ ⏭) te drukken.

De opname Opnemen

Druk op de toets **STOP** (⏹) om een opname te stoppen of te beëindigen.

- Wanneer u DVD-RAM/±RW/±R-schijven gebruikt, verschijnt het bericht "Schijfinformatie wordt bijgewerkt. Wacht een moment."



- Tijdens een opname kunt u de opnamemodus niet wijzigen.
- Als er onvoldoende ruimte over is, wordt een opname automatisch beëindigd.
- U kunt maximaal 99 titels opslaan op een DVD-RAM/-RW/-R-schijf en maximaal 48 titels op een DVD+RW/+R-schijf.
- Maximaal 999 titels kunnen op de vaste schijf (HDD) worden opgeslagen.
- Er kan maximaal 24 uur op de vaste schijf worden opgenomen, waarin 3 titels worden opgenomen, die elk een lengte van 8 uur hebben.
- De opname wordt automatisch beëindigd als tegen kopiëren beveiligde beelden zijn geselecteerd.
- DVD-RAM/±RW-schijven moeten voor de opname eerst worden geformatteerd. De meeste nieuwe schijven worden niet-geformatteerd verkocht.
- Gebruik geen DVD-R-authoringschijven voor dit apparaat.



Van een camcorder kopiëren



U kunt de camcorder regelen met de interface IEEE1394 (DV).

1. Verbind de DV-uitgang van de camcorder met behulp van een DV-kabel met de DV-ingang op de voorzijde van de HDD & DVD-RECORDER.
2. Druk op de toets **HDD** of **DVD**.
Als u DVD hebt geselecteerd, drukt u op de toets **OPEN/CLOSE** en plaatst u een opneembare schijf in de schijflade. Druk op de toets **OPEN/CLOSE** om de schijflade te sluiten.
Wacht tot **LOAD** niet meer op het display van het voorpaneel wordt weergegeven.
3. Druk meerdere malen op de toets **REC MODE** om de opnamesnelheid (kwaliteit) te kiezen.

→ SP → LP → EP → XP ←

4. Druk op de toets **INPUT SEL.** om **DV** te selecteren.
Als de invoer op DV is ingesteld, verschijnt er boven aan het scherm een afspel/opnamemenu waarmee u de camcorder kunt regelen.
5. Selecteer het pictogram Afspelen (▶) boven aan het scherm om de camcorder te laten afspelen en zoek de startpositie om te kopiëren.
6. U start het opnemen door met de toetsen ◀ ▶ het opnamepictogram (●) boven aan het scherm te selecteren en vervolgens op **OK** te drukken.
U kunt ook opnemen met de toets **REC** op de afstandsbediening.

De opname beëindigen

Druk op de toets **STOP** (⊙) om een opname te stoppen of te beëindigen.

- Wanneer u DVD-RAM/±RW/±R-schijven gebruikt, verschijnt het bericht "Schijfinformatie wordt bijgewerkt. Wacht een moment."



- U geeft pictogrammen voor het afspelen op het scherm weer door op een richtingspijl op de afstandsbediening te drukken.

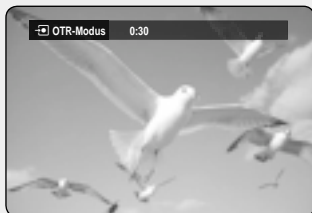

Een OTR (One Touch Recording) maken



U kunt de HDD & DVD-RECORDER in stappen van 30 minuten maximaal 8 uur laten opnemen door op de toets REC te drukken.

1. Druk op de toets **HDD** of **DVD**.
Als u DVD hebt geselecteerd, drukt u op de toets **OPEN/CLOSE** en plaatst u een opneembare schijf in de schijflade. Druk op de toets **OPEN/CLOSE** om de schijflade te sluiten.
Wacht tot **LOAD** niet meer op het display van het voorpaneel wordt weergegeven.
2. Ga met de **PROG** (⏮) (⏭) of de cijfertoetsen naar de zender van het tv-programma dat u wilt opnemen. Druk op de toets **INPUT SEL.** als u via een aangesloten extern apparaat wilt opnemen. om de juiste externe ingang te selecteren (AV1, AV2, AV3, DV of PR01).
3. Druk op de toets **REC** om het opnemen te starten.
4. Druk herhaaldelijk op **REC** om de gewenste opnametijd in te stellen.

→ 0:30 → 1:00 → ... 8:00 → Uit



- De teller van de timer loopt minuutsgewijs terug van 8:00 naar 0:00. Op dat moment wordt de opname beëindigd.

De opname beëindigen

Druk op de toets **STOP** (⏹). De melding "Wilt u stoppen met opnemen?" wordt weergegeven.

- Druk op ◀ ▶ om **Ja** te selecteren en druk vervolgens op **OK**.
- Druk nogmaals op de toets **STOP** (⏹).

Gelijktijdig opnemen en afspelen



U kunt afspelen vanaf het begin van het programma dat u aan het opnemen bent.

U kunt de eerder opgenomen titels bekijken terwijl een programma wordt opgenomen.



De toets PLAY (Afspelen) (⏪) gebruiken

1. Druk in de opnamemodus op de toets **PLAY** (⏪).
De titel die u momenteel aan het opnemen bent, wordt afgespeeld. Het afspelen kan pas tien seconden nadat het opnemen is gestart, beginnen.
U kunt met behulp van **SKIP** (⏮) (⏭) en andere afspeltoetsen de lijst met eerdere opnamen bekijken.

Afspelen/Opnemen beëindigen

1. Druk op de toets **STOP** (⏹). Het afspeelscherm verdwijnt en het opnamescherm wordt weergegeven.
2. Stop het opnemen door nogmaals op de toets **STOP** (⏹) te drukken.

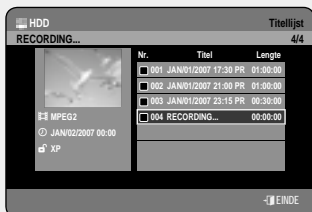

De toets TITLE LIST gebruiken

1. Druk in de opnamemodus op de toets **TITLE LIST**.
Deze handeling kunt u uitvoeren vanaf ongeveer 10 seconden of meer na het begin van de opname.
Selecteer met de toetsen **▲▼/SKIP** (⏮) (⏭) de titel die momenteel wordt opgenomen.
2. Druk op **OK** of **PLAY** (⏪).
De titel die u momenteel aan het opnemen bent, wordt afgespeeld.



De toets MENU gebruiken

1. Druk in de opnamestand op de toets **MENU**.
2. Druk op de toetsen **▲▼** om **Titel** te selecteren en druk vervolgens op **OK**.
Het scherm Title List (Titellijst) verschijnt.
3. Druk op de toetsen **▲▼/SKIP (Overslaan)** (⏮) (⏭) om de titel te selecteren die momenteel wordt opgenomen en druk vervolgens op de toets **OK** of **▶**.
De titel die u momenteel aan het opnemen bent, wordt afgespeeld.

Afspelen/Opnemen beëindigen

1. Druk eenmaal op de toets **STOP** (⏹). Het afspeelscherm verschijnt en de Title List (Titellijst) wordt weergegeven.
2. Druk nogmaals op de toets **MENU** (MENU) om het opnamescherm weer te geven.
3. U stopt het opnemen door nogmaals op de toets **STOP** (⏹) te drukken.



- U hoort geen geluid tijdens het zoeken.
- U kunt DVD's of HDD afspeLEN terwijl op de vaste schijf (HDD) wordt opgenomen. Jpeg, mp3 en DivX-bestanden op de schijf kunnen echter niet worden afgespeeld.
- U kunt vanaf de vaste schijf (HDD) afspeLEN terwijl op DVD wordt opgenomen. Jpeg en MP3-bestanden op de vaste schijf kunnen echter niet worden afgespeeld.



De functie Time Shift als live signaal



*Met deze functie worden opnames als een live signaal afgespeeld. Als u tijdens het tv-kijken wordt gestoord, drukt u op de toets **TIME SHIFT**. De **HDD & DVD RECORDER** begint nu direct met het opnemen van het programma.*

1. Druk op de afstandsbediening op de knop **TIME SHIFT**. Het menu Time Shift wordt weergegeven.
2. Druk op de toetsen **▲ ▼** om **Aan** te selecteren, en druk vervolgens op **OK**.



De functie Time Shift gebruiken.

1. Druk terwijl u naar het huidige programma kijkt op de toets **PLAY/PAUSE** (⏮). Het tv-programma wordt nu in de pauzestand gezet en de balk Time Shift wordt weergegeven.
2. Druk nogmaals op de toets **PLAY/PAUSE** (⏮) om verder te gaan met het programma.



◆ Onderdelen van het scherm Time Shift

1. Geeft de huidige media weer
2. Geeft de huidige status weer
3. Kijkpunt
4. Huidige afspeeltijd
5. Live punt
6. Live tijd
7. Tijdbalk Time Shift

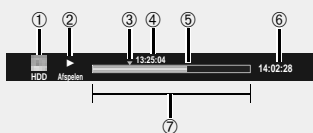

Knoppen op de afstandsbediening voor de functie Time Shift

1. De toets **PLAY/PAUSE** (⏮) : Hiermee wordt de tv-uitzending in de pauzestand gezet en wordt het afspelen hervat.
2. De toetsen **SEARCH** (⏮ ⏭) : Versneld afspelen (X 2, X 4, X 8, X 16, X 32, X 128)
3. De toetsen **SKIP** (⏮), en **STOP** (⏹) : Hiermee schakelt u over naar de live tv-uitzending.
4. De toets **SKIP** (⏮) : Hiermee keert u terug naar het beginpunt van Time Shift.



- De functie Time Shift is alleen beschikbaar in de modus HDD.
- U kunt deze functie maximaal twee uur gebruiken.
- U kunt alleen met behulp van het menu de inhoud afspelen als Time Shift op **Aan** staat.

Een timer-opname maken



1. Controleer of de antennekabel is aangesloten.
2. Controleer de resterende tijd op de schijf.
3. Controleer de datum en de tijd.

De klok moet zijn ingesteld voordat u een timer-opname kunt maken. (Zie pagina 27)

De toets TIMER gebruiken

1. Druk in de stopstand/afspeelstand op de toets **TIMER**.
2. Druk op de toets **OK** of **▶** om **Geplande lijst** te selecteren.
3. Druk op **OK** om **Een lijst toevoegen** te selecteren.
4. Timer-opnameopties instellen
 - Vul de items in met de toetsen **▲▼◀▶** en de cijfertoeetsen.
 - ◀▶ : hiermee gaat u naar het vorige/volgende item.
 - ▲▼, 0~9 : hiermee stelt u een waarde in.
 - **Naar** : kies of u op HDD of op DVD wilt opnemen.
 - **Bron** : de video-ingangsbron (AV1, AV2 of AV3) of het uitzendkanaal waarvan u een timer-opname wilt maken.
 - **Datum** : u kunt timer-opnamen maximaal één maand vooruit plannen. Stel de opnamedag in. (maand/dag)

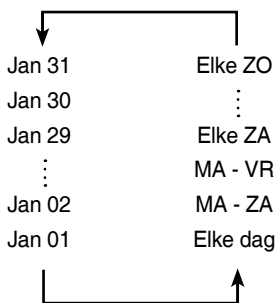
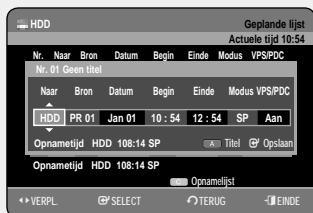
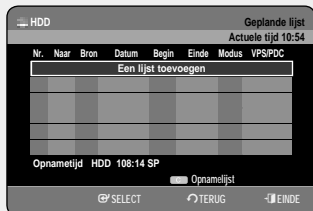

- **Begin-/Einde** : begin- en eindtijd van de timer-opname.
- **Modus** :
 - FR (flexibel opnemen) : selecteer deze optie wanneer u de videokwaliteit automatisch wilt instellen. In de modus FR (Flexibele opname) wordt de meest geschikte opnamemodus automatisch aangepast op basis van de overgebleven tijd op de schijf en de lengte van de timer-opname. Met deze functie wordt slechts één modus geselecteerd in de modi XP, SP, LP en EP.
 - XP (hoge kwaliteit) : selecteer deze optie wanneer de videokwaliteit belangrijk is.
 - SP (standaardkwaliteit) : selecteer deze optie om met standaardkwaliteit op te nemen.
 - LP (lage kwaliteit) : selecteer deze optie wanneer er een lange opnametijd nodig is.
 - EP (verlengd) : selecteer deze optie wanneer er een langere opnametijd nodig is.
 - De DVD±R's met dubbele laag hebben ongeveer de dubbele capaciteit van DVD±R's met één laag. (Zie pagina 40)



- Wanneer u in de EP-modus op een DVD-RW(V-modus)/-R-schijf opneemt, wordt er mogelijk geen 6 of 8 uur opgenomen omdat de eenheid het codeersysteem VBR (Variable Bit Rate) gebruikt. Als u bijvoorbeeld een programma opneemt met veel actie, gebruikt deze een hogere bitsnelheid wat meer geheugen in beslag neemt.

- **VPS/PDC** : functie VPS(Video Programme System) of PDC(Programme Delivery Control).
 - Met deze functie kunt u de begin- en eindtijd van een opname regelen door middel van een speciaal signaal dat met het zendsignaal wordt meegezonden. Als een tv-programma korter is of eerder of later dan gepland begint, wordt met deze functie de begin- en eindtijd van de opname automatisch dienovereenkomstig aangepast.
 - Stel EXACT de begintijd in die is aangekondigd in de TV-gids. Anders werkt de timer-opname niet.
 - Kies niet PDC of VPS als u niet zeker weet of het programma dat u wilt opnemen met VPS/PDC wordt uitgezonden.
- **TITEL** : Druk op de **RODE** toets (**A**) om de titel een naam te geven. Het scherm voor het wijzigen van de titel verschijnt. Volg stap 4 en 5 van 'De naam van een titel wijzigen' op pagina 77.

5. Nadat u de waarden voor elke modus hebt ingesteld, drukt u op de toets **OK** om **Opslaan** te selecteren.

-  wordt op het voorpaneel weergegeven. Dit betekent dat een timer-opname is geregistreerd.

Als de timer-instellingen elkaar overlappen;

De programma's worden in de volgorde van prioriteit opgenomen. Nadat de opname van het eerste programma is voltooid, wordt het tweede programma opgenomen.

Afsluiten zonder de huidige instelling op te slaan

Druk op de toets **EXIT** (.

Terugkeren naar het vorige menu

Druk op de toets **RETURN** als u geentimer-opname wilt instellen.

- 6. Als u wilt opnemen op DVD-RAM/±RW/±R, plaatst u de schijf.
- 7. Schakel het apparaat uit om de instellingen voor de timer-opname te voltooien. Als de recorder is ingeschakeld, is timer-opname niet mogelijk.



- De tijd van de timer-opname kan verschillen van de ingestelde tijd. Dit hangt af van de schijfstatus en de algehele status van de timer-opnamen (bijvoorbeeld wanneer opnametijden elkaar overlappen of wanneer de vorige opname 2 minuten voor de begintijd van de volgende opname eindigt.
- U kunt voor maximaal 12 programma's timer-opnamen instellen.
- Als er op de vaste schijf onvoldoende schijfruimte aanwezig is, knippert . Dit betekent dat de vaste schijf geen opslagruimte heeft om op te nemen.
- Als u de timer-opname heeft ingesteld door middel van VPS/PDC, kan de ventilator nog altijd aanstaan en wat geluid maken, ook als de stroom is uitgeschakeld.

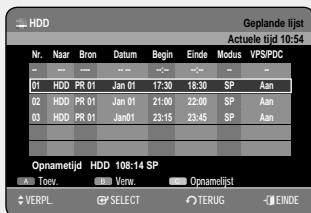
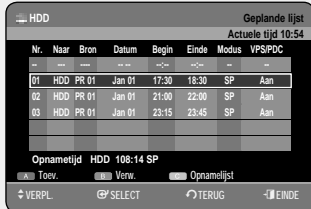

De geplande lijst bewerken

Volg deze aanwijzingen om de geplande Lijst te bewerken.

De toets TIMER gebruiken

1. Druk in de stopstand/afspeelstand op de toets **TIMER**.
2. Druk op de toets **OK** of **▶** om **Geplande lijst** te selecteren.
3. Selecteer met de toetsen **▲▼** het nummer van de geplande lijst die u wilt bewerken en druk vervolgens op de toets **OK**.
 - Bewerk de items die u wilt aanpassen. Raadpleeg de sectie over het maken van timer-opnamen voor meer informatie over invoeritems voor timer-opnamen. (Zie pagina's 70~71)
4. Druk op **OK** om de bewerkte instelling te bevestigen.
5. Druk op de toets **EXIT** (**⏻**) nadat de bewerking is voltooid. Het scherm geplande lijst verdwijnt.

Een geplande lijst toevoegen

Volg de volgende aanwijzingen om een item aan de geplande lijst toe te voegen.

De toets TIMER gebruiken

1. Druk in de stopstand/afspeelstand op de toets **TIMER**.
2. Druk op de toets **OK** of **▶** om **Geplande lijst** te selecteren.
3. Druk op de toetsen **▲▼** om het nummer van de Geplande lijst te selecteren en druk vervolgens op de **RODE** toets (**A**).
 - Stel de items in die u wilt toevoegen. Raadpleeg het gedeelte 'Een timer-opname maken' voor meer informatie over invoeritems voor timer-opnamen. (Zie pagina's 70~71)
4. Druk op **OK** om de toegevoegde instelling te bevestigen
5. Druk op de toets **EXIT** (**⏻**) nadat de bewerking is voltooid. Het scherm Geplande lijst verdwijnt.

De geplande lijst verwijderen



Volg de volgende aanwijzingen om een item uit de geplande Lijst te verwijderen.

De toets **TIMER** gebruiken

1. Druk in de stopstand/afspeelstand op de toets **TIMER**.
2. Druk op de toets **OK** of **▶** om **Geplande lijst** te selecteren.
3. Selecteer met de toetsen **▲▼** het nummer van de Geplande Lijst dat u wilt verwijderen en druk vervolgens op de **GROENE** toets (**B**).
 - Er verschijnt een bericht als "Wilt u verwijderen?", waarmee u wordt gevraagd het verwijderen te bevestigen.
4. Druk op de toetsen **◀▶** om **Ja** te selecteren en druk vervolgens op **OK**.
 - Het geselecteerde item wordt uit de lijst verwijderd.
5. Druk op de toets **EXIT** (**⏻**) nadat de bewerking is voltooid. Het scherm geplande lijst verdwijnt.

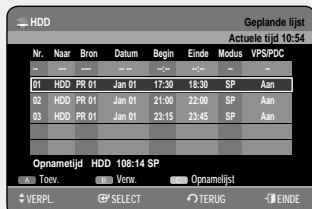

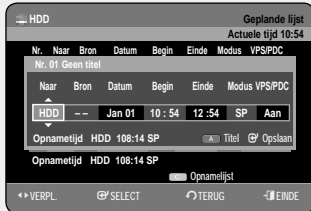

De functie ShowView gebruiken



Voordat u de HDD & DVD-RECORDER voordefinieert.

- Schakel zowel de televisie als de HDD & DVD-RECORDER in.
- Controleer de datum en de tijd.

Er kunnen maximaal twaalf programma's vooraf worden gedefinieerd.

1. Druk in de stopstand op de toets **MENU**.
2. Druk op de toetsen **▲ ▼** om **Tijdopname** te selecteren en druk vervolgens op de toets **OK** of **▶**.
3. Druk op de toetsen **▲ ▼** om **ShowView** te selecteren en druk op de toets **OK** of **▶**.
 - Er verschijnt een bericht waarmee u de ShowView-code kunt invoeren.
4. Voer met de cijfertoetsen de code in voor het programma dat u wilt opnemen. Deze code vindt u in uw tv-gids naast het programma.
 - Ga als volgt te werk als u de ingevoerde ShowView-code wilt verbeteren:
 - Druk op de toets **◀** tot het cijfer dat u wilt corrigeren, is gewist.
 - Voer het juiste cijfer in.
5. Druk op de toets **OK**.
 - De informatie over het programma wordt weergegeven.
 - De eerste keer dat u de functie ShowView gebruikt met opgeslagen stations, knippert het programma-nummer. Nu moet u eenmalig het PR-nummer handmatig invoeren met de toetsen **▲ ▼**.
6. Druk op de **RODE** toets (**A**) als u de standaard titelnaam niet wilt gebruiken. Het scherm Rename (Hernoemen) verschijnt. Volg stap 4 en 5 van 'De naam van een titel wijzigen' op pagina 77.
7. Als het programma en de tijd correct zijn, drukt u op **OK**.
8. Schakel de recorder uit door op de toets **STANDBY/ON** te drukken, waardoor de timer-opnamefunctie wordt geactiveerd.
 - Raadpleeg pagina 73, 75 als u
 - Wilt controleren of de timer-opname correct is ingesteld.
 - Een vooraf ingestelde opname wilt annuleren.



- De nummers die naast elk tv-programma staan in tijdschriften of kranten zijn ShowView-nummers, waarmee u de recorder direct met de afstandsbediening kunt programmeren. Voer de ShowView-code in voor het programma dat u wilt opnemen.
- ShowView is een handelsmerk van Gemstar Development Corporation. Het ShowView-systeem wordt onder licentie van Gemstar Development Corporation geproduceerd.

ShowView Extended

Om vertragingen of overschrijdingen van de maximumtijd te voorkomen, beschikt de HDD & DVD-RECORDER over de functie ShowView Extended (ShowView Verlengd). Met deze functie kunt u de opnametijd maximaal 60 minuten verlengen.

• Gebruik deze functie alleen als PDC niet beschikbaar is of is uitgeschakeld.

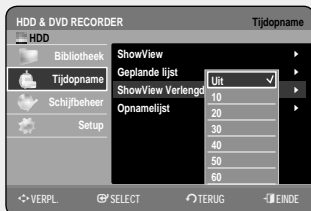

1. Druk in de stopstand op de toets **MENU**.
2. Druk op de toetsen **▲▼** om **Tijdopname** te selecteren en druk vervolgens op de toets **OK** of **▶**.
3. Druk op de toetsen **▲▼** om **ShowView Verlengd** te selecteren en druk op de toets **OK** of **▶**.
4. Druk op de toetsen **▲▼** om de tijd voor ShowView Verlengd te selecteren en druk op de toets **OK** of **▶**.
5. Druk op de toets **EXIT** (**⏻**) om het menu af te sluiten.



Ga naar de Opnamelijst



U kunt bekijken van welke titels de opname is voltooid.

De toets **TIMER** gebruiken

1. Druk in de stopstand/afspeelstand op de toets **TIMER**.
2. Druk op de toetsen **▲▼** om **Opnamelijst** te selecteren en druk vervolgens op **OK** of op de toets **▶**.
3. Druk op de toets **EXIT** (**⏻**) nadat de bewerking is voltooid. Het scherm Opnamelijst verdwijnt.



Informatie over de Opnamelijst

Hiermee kunt u nagaan of een timer-opname al dan niet is geslaagd.

- 3¹. Selecteer met de toetsen **▲▼** het gewenste nummer in de **Opnamelijst** en druk vervolgens op de toets **OK**.





Opnamelijst verwijderen

Hiermee kunt u item voor item uit de Opnamelijst verwijderen.

- 3⁻¹. Selecteer met de toetsen ▲▼ het nummer in de **Opnamelijst** dat u wilt verwijderen en druk vervolgens op de **RODE** toets (**A**).
4. Druk op de toetsen ◀▶ om **Ja** te selecteren en druk vervolgens op **OK** of op de toets ▶.



Opnamelijst wissen

Hiermee kunt u de hele Opnamelijst in één keer verwijderen.

- 3⁻¹. Druk op de **GROENE** toets (**B**).
4. Druk op de toetsen ◀▶ om **Ja** te selecteren en druk vervolgens op **OK** of op de toets ▶.

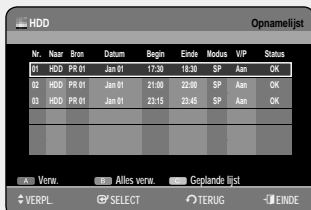

Naar de geplande lijst gaan

Hiermee schakelt u direct over van de Opnamelijst naar de geplande lijst.

- 3⁻¹. Druk op de **GELE** toets (**C**).

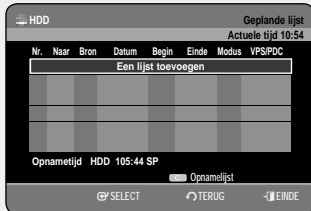



Bewerken

In dit hoofdstuk komen de basisebewerkingsfuncties aan de orde en worden zowel bewerkingsfuncties uitgelegd voor het opnemen op een schijf als bewerkingsfuncties voor de hele schijf.

Het opnemen of bewerken wordt mogelijk niet voltooid als er een fout optreedt, zoals een plotselinge stroomstoring. Materiaal dat eenmaal is beschadigd, kan niet worden hersteld.

Basisbewerking (Titellijst)

De titel afspelen



Volg deze instructies om een scène uit de titellijst af te spelen.

De toets TITLE LIST gebruiken

1. Druk in de stopstand/afspeelstand op de toets **TITLE LIST**.
2. Druk op de toetsen **▲▼** om uit de titellijst de titel te selecteren die u wilt afspelen en druk vervolgens op **OK** of **PLAY** (▶).
De geselecteerde titel wordt afgespeeld.
3. U stopt het afspelen van de titel door op **STOP** (■) te drukken.
Het scherm keert terug naar het scherm Titellijst.



De naam van een titel wijzigen



Volg de onderstaande instructies om de naam van een item in de titellijst te wijzigen, d.w.z. de titel van een opgenomen programma te bewerken.

De toets TITLE LIST gebruiken

1. Druk in de stopstand/afspeelstand op de toets **TITLE LIST**.
2. Druk op de toetsen **▲▼** om uit de Titellijst de titel te selecteren waarvan u de naam wilt wijzigen en druk vervolgens op **RODE toets (A)**.
3. Druk op de toetsen **▲▼** om **Hernoemen** te selecteren en druk vervolgens op **OK** of op de toets **▶**.
Het scherm Hernoemen verschijnt.
4. Selecteer de gewenste tekens met de toetsen **▲▼◀▶** en druk vervolgens op de toets **OK**.
 - **Backspace (RODE toets (A))**: Verwijdert het teken links naast de cursor en zet de cursor een positie terug.
 - **Spatie (GROENE toets (B))**: voert een spatie in en zet de cursor een positie verder (naar rechts).
 - **Verwijd.** (GELE toets (C)): verwijdert alle ingevoerde tekens.
 - **Opslaan (BLAUWE toets (D))**: registreert de ingevoerde tekens.



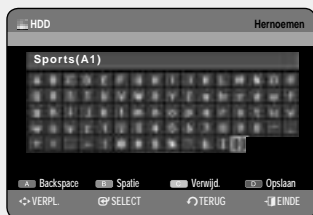

- Druk op de **BLAUWE** toets (**D**) om **Opslaan** te selecteren. De gewijzigde titel wordt weergegeven in het titelveld van het geselecteerde playlist-item.

Een titel vergrendelen (Beveiliging)



Volg onderstaande instructies om een titel te vergrendelen en zo te voorkomen dat deze per ongeluk wordt verwijderd.

De toets TITLE LIST gebruiken



- Druk in de stopstand/afspeelstand op de toets **TITLE LIST**.
- Druk op de toetsen **▲ ▼** om in de Titellijst de titel te selecteren die u wilt vergrendelen en houd vervolgens de toets **MARKER** ingedrukt totdat er een vinkje wordt weergegeven. Herhaal deze stap als u nog meer titels wilt selecteren om te vergrendelen.
 - Als u een bepaald gemarkeerd item niet wilt vergrendelen, selecteert u dit item en houdt u de toets **MARKER** ingedrukt totdat het vinkje verdwijnt.
- Druk op de **RODE** toets (**A**) om **wijzig** te selecteren. Het menu wijzig wordt weergegeven.
- Druk op de toetsen **▲ ▼** om **Beveiliging** te selecteren en druk vervolgens op **OK** of op de toets **▶**.
- Druk op **◀ ▶** om **Aan** te selecteren en druk vervolgens op **OK**. Het sleutelpictogram op het informatievenster voor de geselecteerde titel verandert in de vergrendelde status. (🔒 → 🔓)
- Om de bescherming uit te schakelen selecteert u in stap 5 **Uit** en drukt u op de toets **OK**. Het pictogram met de sleutel wordt gewijzigd naar de status ontgrendeld. (🔓 → 🔒)



- U markeert alle titels door in het menu Wijzig Alles selecteren te kiezen.

Een titel verwijderen



Volg onderstaande instructies om een titel uit de titellijst te verwijderen.

De toets TITLE LIST gebruiken

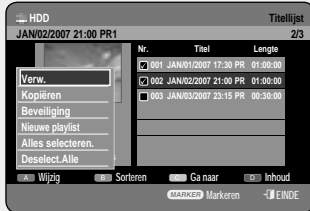

1. Druk in de stopstand/afspeelstand op de toets **TITLE LIST**.
2. Druk op de toetsen **▲ ▼** om in de Titellijst de titel te selecteren die u wilt verwijderen en houd vervolgens de toets **MARKER** ingedrukt totdat er een vinkje wordt weergegeven. Herhaal deze stap als u nog meer titels wilt selecteren om te verwijderen.
 - Als u een bepaald gemarkeerd item niet wilt verwijderen, selecteert u dit item en houdt u de toets **MARKER** ingedrukt totdat het vinkje verdwijnt.
3. Druk op de **RODE** toets (**A**) om **Wijzig** te selecteren. Het menu **Wijzig** wordt weergegeven.
4. Druk op de toetsen **▲ ▼** om **Verw.** te selecteren en druk vervolgens op **OK** of op de toets **▶**.
 - De melding kan variëren, afhankelijk van het schijftype. Er verschijnt een bericht waarin u wordt gevraagd de bewerking te bevestigen.
HDD, DVD-RAM(VR-modus), DVD-RW(VR-modus): Aangezien de playlist aanwezig is, verschijnt het bericht "Wilt u verwijderen?". (Gerelateerde playlists worden mogelijk verwijderd.)
DVD-RW(V-modus)/+RW/±R : Aangezien de playlist niet aanwezig is, verschijnt het bericht "Wilt u verwijderen?".
5. Druk op **◀ ▶** om **Ja** te selecteren en druk vervolgens op **OK**.



- Het is niet mogelijk een beveiligde titel te verwijderen. Als u een beveiligde titel wilt verwijderen, selecteert u **Uit** in het menu **Titelbeveiliging** (zie pagina 78)
- Als de schijf beveiligd is, kunnen er geen titels worden verwijderd (zie pagina 95)
- Wanneer een titel eenmaal uit de titellijst is verwijderd, kan deze niet meer worden hersteld.
- Wanneer een DVD-RW/±R is voltooid, kan deze niet worden verwijderd.
- Bij DVD±R worden titels alleen uit het menu verwijderd, hoewel de titel fysiek op de schijf blijft staan.
- U markeert alle titels door in het menu **Wijzig Alles selecteren** te kiezen.

Een deel van een titel afsplitsen (Opspl)



Volg onderstaande instructies om een sectie van een titel uit de titellijst af te splitsen

De toets TITLE LIST gebruiken

1. Druk in de stopstand/afspeelstand op de toets **TITLE LIST**.
2. Druk op de toetsen **▲▼** om uit de titellijst de titel te selecteren waarvan u een deel wilt afsplitsen en druk vervolgens op **RODE** toets (**A**). Het menu **Wijzig** verschijnt.
3. Druk op de toetsen **▲▼** om **Opspl** te selecteren en druk vervolgens op **OK** of op de toets **▶**.
4. Ga met behulp van de afspeltoetsen (**PLAY** (⏪)), **SEARCH** (⏪⏩), naar de positie waar u wilt splitsen en druk vervolgens op **OK**. Als dit niet de juiste positie blijkt te zijn om te splitsen, drukt u op **RETURN** om de keuze te annuleren. splitsen en druk vervolgens op **OK**.
 - ① Eerste splitsinterval
 - ② Afspeeltijd
 - ③ Start de tijd van de tweede splitsing en het bijbehorende scherm
5. Druk op **OK** om **Opspl** te selecteren.
6. Druk op **◀▶** om **Ja** te selecteren en druk vervolgens op **OK**. De gesplitste titel wordt in tweeën gedeeld en de volgende titels schuiven een plaats naar beneden op.

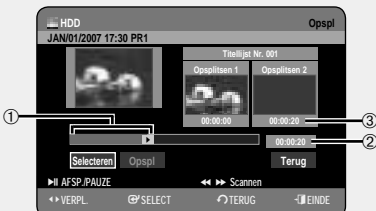

Een deel van een titel verwijderen (Gedeeltelijk verwijderen)



Volg onderstaande instructies om een sectie van een titel uit de titellijst te verwijderen.

De toets TITLE LIST gebruiken

1. Druk in de stopstand/afspeelstand op de toets **TITLE LIST**.
2. Druk op de toetsen **▲▼** om uit de titellijst de titel te selecteren die u wilt bewerken en druk vervolgens op **RODE toets (A)**. Het menu **Wijzig** wordt weergegeven.
3. Druk op de toetsen **▲▼** om **Gedeeltelijk verwijderen** te selecteren en druk op **OK** of op de toets **▶**.
4. Druk bij het startpunt op **OK**. Het beeld en de tijd van het startpunt worden weergegeven in het startpuntvenster voor sectieverwijdering. Elementen van het lijtscherm gedeeltelijk verwijderen.
 - ① Afspeelbalk
 - ② Afspeeltijd
 - ③ Startpuntvenster sectieverwijdering en tijd
 - ④ Eindpuntvenster sectieverwijdering en tijd
 - Selecteer de start- en eindpunten van de sectie die u wilt verwijderen met de afspeltoetsen.
 - Afspeeltoetsen : (**PLAY** (▶), **SEARCH** (◀▶))
5. Druk bij het eindpunt op **OK**. Het beeld en de tijd van het eindpunt worden weergegeven in het eindpuntvenster voor sectieverwijdering.
6. Druk op **◀▶** om **Verw.** te selecteren en druk vervolgens op **OK**.
7. Druk op **◀▶** om **Ja** te selecteren en druk vervolgens op **OK**. De geselecteerde sectie is verwijderd.
8. Druk op **◀▶** om **Terug** te selecteren en druk vervolgens op **OK** om de bewerking te voltooien.



- De te verwijderen sectie moet langer duren dan 5 seconden.
- Eindpunt kan niet eerder vallen dan startpunt
- De sectie kan niet worden verwijderd als deze een stilstaand beeld bevat.
- Druk op de toets **EXIT** (⏻) nadat de bewerking is voltooid. Het scherm **Titellijst** verdwijnt.



De functie Sorteren gebruiken (Titellijst)



U kunt de volgorde van de titellijst heel eenvoudig wijzigen.

1. Druk terwijl het lijstmenu wordt weergegeven op de **GROENE** toets (**B**) om **Sorteren** te selecteren.
2. Druk op de toetsen **▲▼** om het gewenste item te selecteren en druk op de toets **OK** of **▶**.
 - **Datum** : In volgorde van wanneer de titels zijn opgenomen.
 - **Naam** : In alfabetische volgorde
 - **Lengte** : In volgorde van lengte van de opgenomen titels.
 - **Kanaalinformatie** : In volgorde van kanaalinformatie.



- U kunt sorteren op Datum, Naam, Lengte, Kanaalinfo. Gesorteerde lijsten zullen worden weergegeven in gekopieerde volgorde wanneer deze in de Titellijst worden geplaatst.

Navigatiemenu



Tijdnavigatie



(VR-modus)

Met deze functie kunt u minuutsgewijs zoeken naar een scène uit de lijst met opgenomen titels.



De toets TITLE LIST gebruiken

1. Druk in de stopstand/afspeelstand op de toets **TITLE LIST**.
2. Druk op de toetsen **▲▼** om uit de titellijst de titel te selecteren die u wilt afspelen en druk vervolgens op **GELE** toets (**C**).
3. Druk op de toetsen **▲▼** om **Tijdnavigatie** te selecteren en druk vervolgens op **OK** of op de toets **▶**.
4. Druk op de toetsen **◀▶** om de gewenste scène te selecteren en druk vervolgens op **OK** of op **PLAY** ((▶)).



- De cursor wordt niet verplaatst als de geselecteerde opgenomen titel korter dan een minuut is.
- Mogelijk werkt de navigatiefunctie niet op een schijf die niet door deze recorder is opgenomen.
- Een bewerkte titel geeft mogelijk niet de exacte zoektijd weer.

Scènenavigatie



Als een titel markeringen bevat (zie pagina 49), kunt u met scènenavigatie naar een gewenste scène gaan.

De toets TITLE LIST gebruiken

1. Druk in de stopstand/afspeelstand op de toets **TITLE LIST**.
2. Druk op de toetsen **▲▼** om uit de titellijst de titel te selecteren die u wilt afspelen en druk vervolgens op **GELE** toets (**C**).
3. Druk op de toetsen **▲▼** om **Scènenavigatie**, te selecteren en druk vervolgens op **OK** of op de toets **▶**.
4. Druk op de toetsen **▲▼◀▶** om de gewenste scène te selecteren en druk vervolgens op **OK** of op **PLAY** (**⏪**).

- De functie Scènenavigatie werkt niet wanneer de geselecteerde titel geen markeringen bevat.

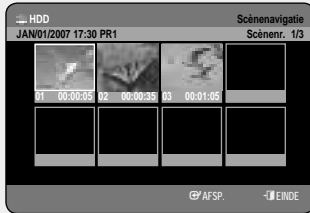

Inhoud selecteren



1. Druk op de **BLAUWE** toets (**D**) om **Inhoud** te selecteren.
2. Druk op de toetsen **▲▼** om de inhoud te selecteren die u wilt verplaatsen en druk vervolgens op de toets **OK** of **▶**.

- Deze functie is alleen beschikbaar als de schijf de geselecteerde inhoud bevat.

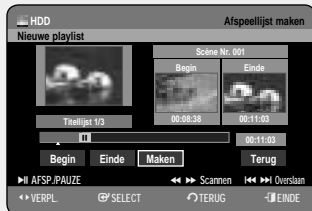
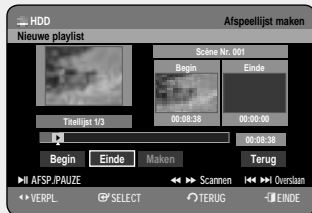

Geavanceerd bewerken (Afspeellijst)

Een Afspeellijst maken



Volg onderstaande instructies om een nieuwe playlisttitel van een opgenomen titel te maken.

De toets TITLE LIST gebruiken

1. Druk in de stopstand/afspeelstand op de toets **TITLE LIST**.
2. Druk op de **RODE** toets (**A**).
Het menu Wijzig wordt weergegeven.
3. Druk op de toetsen **▲ ▼** om **Nieuwe playlist** te selecteren en druk op **OK** of op de toets **▶**.
Het scherm Afspeellijst maken verschijnt.
4. Druk bij het startpunt op **OK**.
 - Het beeld en de tijd van het startpunt worden weergegeven in het startvenster.
 - De geelgekleurde selectiebalk gaat naar het einditem.
 - Selecteer het startpunt van de sectie waarvan u een nieuwe scène wilt maken met de afspeltoetsen (**PLAY** (▶)), **SEARCH** (◀▶), **SKIP** (◀▶▶).
5. Druk bij het eindpunt op **OK**.
 - Het beeld en de tijd van het eindpunt worden weergegeven in het eindvenster.
 - De geelgekleurde selectiebalk gaat naar het item Maken.
6. Druk op **◀ ▶** om **Maken** te selecteren en druk vervolgens op **OK**.
 - Om een scène voor een playlist te maken.
Er verschijnt een nieuw scherm Scène maken. Herhaal stap 4-6 om een scène voor een playlist te maken.
Er wordt nu een nieuwe scène aan de huidige playlist toegevoegd. U kunt de playlist controleren door alle scènes op het scherm (Playlist bewerken) weer te geven.
(zie pagina 86)
 - Een nieuwe playlist maken.
Herhaal stap 1-6 als u een nieuwe playlist wilt maken.
7. Druk op **◀ ▶** om **Terug** te selecteren en druk vervolgens op **OK** om de bewerking te voltooien.



- U kunt maximaal 99 playlisttitels maken.
- Afhankelijk van het type schijf kan het weergegeven scherm iets verschillen.



Titels in de playlist afspeLEN



Volg onderstaande instructies om de playlisttitels af te spelen.

De toets PLAY LIST gebruiken

1. Druk in de stopstand/afspeelstand op de toets **PLAY LIST**.
2. Druk op de toetsen **▲▼** om de playlist te selecteren die u wilt afspelen en druk op **OK** of de toets **PLAY (⊙)**.
3. Druk op **STOP (⊠)** om het afspelen te stoppen. Het scherm keert terug naar het scherm Afspeellijst.



De naam van een playlist-item wijzigen



Volg de onderstaande instructies om de naam van een playlist-item te wijzigen, d.w.z. de titel van een playlist-item te bewerken.

De toets PLAY LIST gebruiken



1. Druk in de stopstand/afspeelstand op de toets **PLAY LIST**.
2. Druk op de toetsen **▲▼** om in de playlist de titel te selecteren die u wilt hernoemen en druk op vervolgens op de **RODE** toets (**A**). Het menu Wijzig wordt weergegeven.
3. Druk op de toetsen **▲▼** om **Hernoemen** te selecteren en druk vervolgens op **OK** of op de toets **▶**. Het scherm Hernoemen verschijnt.
4. Selecteer de gewenste tekens met de toetsen **▲▼◀▶** en druk vervolgens op de toets **OK**.
 - **Backspace (RODE toets (A))**: Verwijdt het teken links naast de cursor en zet de cursor een positie terug.
 - **Spatie (GROENE toets (B))**: Voert een spatie in en zet de cursor een positie verder (naar rechts).
 - **Verwijd. (GELE toets (C))**: Verwijdt alle ingevoerde tekens.
 - **Opslaan (BLAUWE toets (D))**: Registreert de ingevoerde tekens.
5. Druk op de **BLAUWE** toets (**D**) om **Opslaan** te selecteren. De gewijzigde titel wordt weergegeven in het titelveld van het geselecteerde playlist-item.

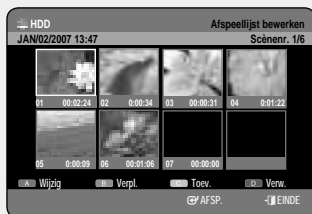
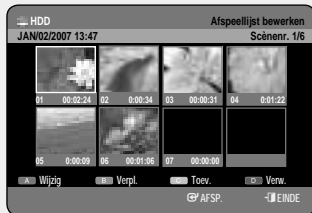

Een scène bewerken voor de playlist



Volg onderstaande instructies om scènes voor een playlist te bewerken.

De toets PLAY LIST gebruiken

1. Druk in de stopstand/afspeelstand op de toets **PLAY LIST**.
2. Druk op de toetsen **▲▼** om in de playlist de titel te selecteren die u wilt bewerken en druk op vervolgens op de **RODE** toets (**A**). Het menu **Wijzig** wordt weergegeven.
3. Druk op de toetsen **▲▼** om **Afspeellijst bewerken** te selecteren en druk op **OK** of op de toets **▶**. Het scherm **Afspeellijst bewerken** wordt weergegeven.

Een geselecteerde scène afspelen

4. Druk op de toetsen **▲▼◀▶** om de scène te selecteren die u wilt afspelen en druk vervolgens op de toets **OK** of **PLAY** (**▶**). De geselecteerde scène wordt afgespeeld.
 - U stopt het afspelen van de scène door op **STOP** (**◻**) te drukken.

Een scène wijzigen (een scène vervangen)

U voert instellingen in door stap 1-3.

4. Druk op de toetsen **▲▼◀▶** om de scène te selecteren die u wilt wijzigen en druk vervolgens op de **RODE** toets (**A**).
5. Druk bij het startpunt van de scène op **OK**.
 - Het beeld en de tijd van het startpunt worden weergegeven in het startvenster.
 - Selecteer de start- of het eindpunt van de sectie die u wilt wijzigen met de afspeeltoetsen (**PLAY** (**▶**), **SEARCH** (**◀▶**), **SKIP** (**◀▶▶**)).



6. Druk bij het eindpunt van de scène op **OK**.

- Het beeld en de tijd van het eindpunt worden weergegeven in het eindvenster.

7. Druk op de toetsen ◀ ▶ om **Wijzigen** te selecteren en druk vervolgens op **OK**.

- De scène die u wilt wijzigen, is vervangen door de geselecteerde sectie.

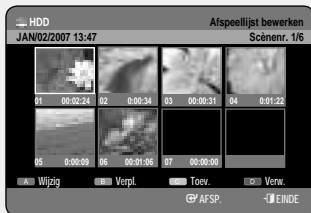

Een scène verplaatsen (de positie van een scène wijzigen)

U voert instellingen in door stap 1 t/m 3 op pagina 86 te volgen.

4¹. Druk op de toetsen ▲ ▼ ◀ ▶ om de scène te selecteren die u wilt verplaatsen (van positie wilt veranderen) en druk vervolgens op de **GROENE** toets (**B**).

- Er verschijnt een geel selectievenster op de te verplaatsen scène.

5. Druk op de toetsen ▲ ▼ ◀ ▶ om de positie te selecteren waarnaar u de geselecteerde scène wilt verplaatsen en druk vervolgens op **OK**.



- Het is niet mogelijk de geselecteerde scène naar de positie van de volgende scène te verplaatsen, omdat de geselecteerde scène dan ervoor wordt geplaatst en er niets verandert.
- Afhankelijk van het type schijf kan het weergegeven scherm iets verschillen.

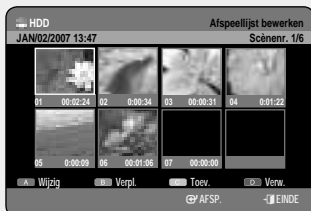
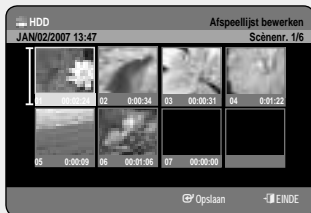

Een scène toevoegen

U voert instellingen in door stap 1 t/m 3 op pagina 86 te volgen.

4¹. Druk op de toetsen ▲ ▼ ◀ ▶ om de scène te selecteren waar u een nieuwe scène voor wilt plaatsen en druk vervolgens op de **GELE** toets (**C**).

Het scherm Scène Toevoegen wordt weergegeven.

5. Druk bij het startpunt van de scène op **OK**.

- Het beeld en de tijd van het startpunt worden weergegeven in het startvenster.
- Selecteer de start- of het eindpunt van de sectie die u wilt wijzigen met de afspeltoetsen (**PLAY** (▶), **SEARCH** (◀▶), **SKIP** (◀▶▶)).

6. Druk bij het eindpunt van de scène op **OK**.

- Het beeld en de tijd van het eindpunt worden weergegeven in het eindvenster.
- Druk op ◀ ▶ om **Terug** te selecteren en druk vervolgens op **OK**.

7. Druk op de toetsen ◀ ▶ om **Toev.** te selecteren en druk vervolgens op **OK**.

- De sectie die u wilt toevoegen, wordt vóór de scène ingevoegd die in stap 4¹ van Een scène toevoegen op de vorige pagina is geselecteerd.

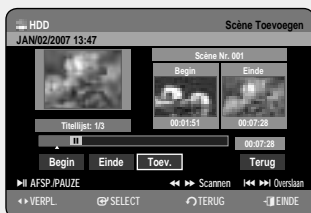
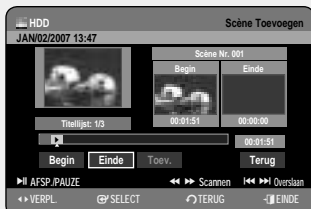

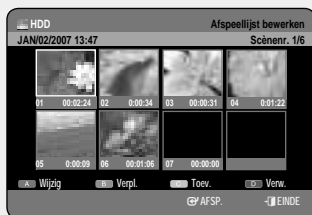

Een scène verwijderen

U voert instellingen in door stap 1 t/m 3 op pagina 86 te volgen.

- 4¹. Druk op de toetsen ▲▼◀▶ om de scène te selecteren die u wilt verwijderen en druk vervolgens op de **BLAUWE** toets (**D**).
 - De melding “Wilt u de scène verwijderen?” wordt weergegeven.
5. Druk op ◀▶ om **Ja** te selecteren en druk vervolgens op **OK** om de geselecteerde scène te verwijderen.

Een playlist-item uit de playlist verwijderen



De toets **PLAY LIST** gebruiken

1. Druk in de stopstand/afspeelstand op de toets **PLAY LIST**.
2. Druk op de toetsen ▲▼ om in de **Afspeellijst** de titel te selecteren die u wilt verwijderen en houd vervolgens de toets **MARKER** ingedrukt totdat er een vinkje wordt weergegeven. Herhaal deze stap als u nog meer titels wilt selecteren om te verwijderen.
 - Als u een bepaald gemarkeerd item niet wilt verwijderen, selecteert u dit item en houdt u de toets **MARKER** ingedrukt totdat het vinkje verdwijnt.
3. Druk op de **RODE** toets (**A**) om **Wijzig** te selecteren. Het menu **Wijzig** wordt weergegeven.
4. Druk op de toetsen ▲▼ om **Verw.** te selecteren en druk op **OK** of op de toets ▶.
 - Het bevestigingsbericht bij verwijderen “Wilt u verwijderen?” verschijnt.
5. Druk op ◀▶ om **Ja** te selecteren en druk vervolgens op **OK**. U gaat automatisch terug naar het scherm **Afspeellijst** als de verwijderingsbewerking is voltooid.



- U markeert alle titels door in het menu **Wijzig Alles selecteren** te kiezen.



Sorteren gebruiken (Afspeellijst)

U kunt de volgorde van de Afspeellijst heel eenvoudig wijzigen.

1. Druk terwijl het lijstmenu wordt weergegeven op de **GROENE** toets (**B**) om **Sorteren** te selecteren.
2. Druk op de toetsen **▲ ▼** om het gewenste item te selecteren en druk op de toets **OK** of **▶**.
 - **Datum** : In volgorde van wanneer de playlists zijn gemaakt.
 - **Naam** : In alfabetische volgorde.



- U kunt sorteren op Datum en Naam. Gesorteerde lijsten zullen worden weergegeven in gekopieerde volgorde wanneer deze in de Afspeellijst worden geplaatst.

Van HDD naar DVD kopiëren

Het kopiëerscherm

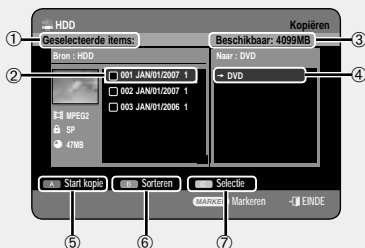

- 1 Totaal formaat en aantal geselecteerde titels om te kopiëren
- 2 Te kopiëren titel
- 3 Hiermee wordt de beschikbare schijfruimte weergegeven
- 4 Hier worden de gekopieerde bestanden bewaard
- 5 Toets voor starten van kopiëren
- 6 Sorteertoets (Datum, Naam, Lengte, Kanaalinfo)
- 7 Selectietoets
 - **Alles selecteren** : Alle titels in de huidige map worden aangevinkt.
 - **Deselect. Alle** : Alle aangevinkte titels worden gedeselecteerd.

Inhoud kopiëerspecificaties

Inhoud	HDD → DVD
Titel opgenomen video	Ondersteund
Titel opgenomen video	niet Ondersteund
Niet ondersteund	Verplaatsen (Verwijdert de titel van de vaste schijf na kopiëren)

Kopiëren is alleen mogelijk met CPRM-compatibele schijven.

Nadat een programma van het type "Eenmaal kopiëren" is opgenomen op DVD, kan deze titel niet meer naar de vaste schijf (HDD) worden gekopieerd. Maar als een programma van het type "Eenmaal kopiëren" op de vaste schijf (HDD) is vastgelegd, kan deze titel wel naar DVD-RW (VR-modus) of DVD-RAM worden gekopieerd.



De toets TITLE LIST gebruiken

1. Druk op de toets **OPEN/CLOSE** en plaats een opneembare schijf in de schijflade.
2. Druk op de toets **OPEN/CLOSE** om de schijflade te sluiten. Wacht tot **LOAD** niet meer op het display van het voorpaneel wordt weergegeven. Controleer of de schijf over voldoende beschikbare opnameruimte beschikt.



3. Selecteer de vaste schijf (HDD) door op de toets **HDD** te drukken op het voorpaneel van de HDD & DVD-RECORDER of op de afstandsbediening.
4. Druk in de stopstand/afspeelstand op de toets **TITLE LIST**.
5. Druk op de toets **COPY**. Het scherm Kopiëren wordt weergegeven.
 - Tijdens het afspelen kunt u de titel eveneens kopiëren door op de toets **COPY** te drukken.
6. Druk op de toetsen **▲ ▼** om de titel te selecteren die u wilt kopiëren en houd vervolgens de toets **MARKER** ingedrukt totdat er een vinkje wordt weergegeven.

Herhaal deze stap als u nog meer titels wilt selecteren om te kopiëren.

 - Als u een bepaald gemarkeerd item niet wilt kopiëren, selecteert u dit item en houdt u de toets **MARKER** ingedrukt totdat het vinkje verdwijnt.
7. Druk op de **RODE** toets (**A**) om **Start kopie** te selecteren.
 - De titel die wordt gekopieerd wordt niet op het scherm weergegeven en het kopiëren begint terwijl het huidige programma op het scherm wordt weergegeven.
 - Druk op de toets **INFO** om de voortgangsbalk van kopiëren te veranderen. Als u nogmaals op de toets **INFO** drukt, wordt de voortgangsbalk van kopiëren weergegeven.
 - Als u het kopiëren wilt annuleren, drukt u op de **RODE** toets (**A**).
8. Nadat het kopiëren is voltooid, wordt het bericht "De titel is met succes gekopieerd." weergegeven.

Van DVD naar HDD kopiëren

De toets TITLE LIST gebruiken

1. Druk op de toets **OPEN/CLOSE** en plaats een schijf die opnames bevat in de schijflade.
2. Druk op de toets **OPEN/CLOSE** om de schijflade te sluiten.
3. Druk in de stopstand/afspeelstand op de toets **TITLE LIST**.
4. Druk op de toets **COPY**. Het scherm Kopiëren wordt weergegeven.
 - Tijdens het afspelen kunt u de titel eveneens kopiëren door op de toets **COPY** te drukken.
5. Druk op de toetsen **▲ ▼** om de titel te selecteren die u wilt kopiëren en houd vervolgens de toets **MARKER** ingedrukt totdat er een vinkje wordt weergegeven.
 - Als u een bepaald gemarkeerd item niet wilt kopiëren, selecteert u dit item en houdt u de toets **MARKER** ingedrukt totdat het vinkje verdwijnt.
6. Druk op de **RODE** toets (**A**) om **Start kopie** te selecteren.
 - Druk op de toets **INFO** om de voortgangsbalk van kopiëren te veranderen. Als u nogmaals op de toets **INFO** drukt, wordt de voortgangsbalk van kopiëren weergegeven.
 - Als u het kopiëren wilt annuleren, drukt u op de **RODE** toets (**A**).
7. Nadat het kopiëren is voltooid, wordt het bericht "De titel is met succes gekopieerd." weergegeven.



- U kunt niets anders kopiëren op voltooide DVD±R en DVD-RW(V-modus)-schijven.
- U kunt geen DVD-VIDEO naar HDD (vaste schijf) kopiëren.

Inhoud kopieerspecificaties

Inhoud	DVD → HDD
Titel opgenomen video	ondersteund
Kopieerbeveiligde titel	Niet ondersteund
Eenmaal-kopiëren-titel	Niet ondersteund

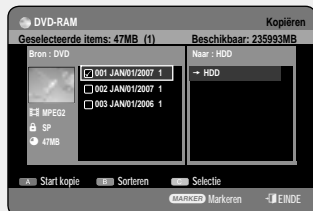

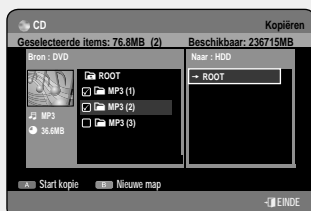
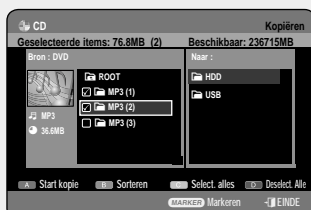
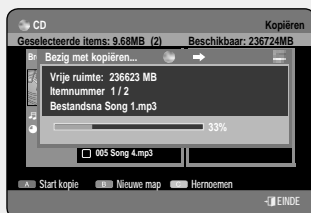
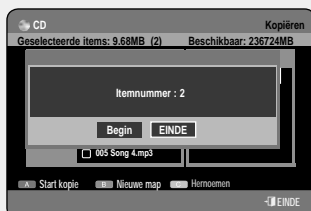
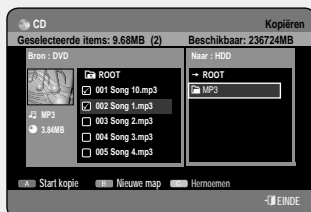
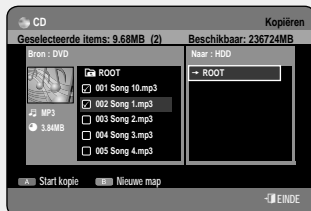

Het kopiëren van MP3, JPEG of Divx

Als u MP3-/JPEG-/DivX-bestanden van uw HDD naar uw DVD kopieert, zijn alleen DVD-RW(V)-R schijven beschikbaar.

Bestand kopiëren

1. Plaats een JPEG- of een MP3-schijf of DivX-schijf in de schijflade.
2. Druk op de toets **OPEN/CLOSE** om de schijflade te sluiten. Wacht tot **LOAD** niet meer op het display van het voorpaneel wordt weergegeven. Controleer of de schijf over voldoende beschikbare opnameruimte beschikt.
3. Druk op de toetsen **▲▼** om **Bibliotheek** te selecteren en druk op **OK** of de toets **▶**.
4. Druk op de toetsen **▲▼** om **Muziek** of **Foto** of **DivX** selecteren en druk vervolgens op **OK** of op de toets **▶**.
5. Druk op de toets **COPY**. Het scherm **Kopiëren** wordt weergegeven.
6. Druk op de toetsen **▲▼** om het MP3-, foto- of DivX-bestand te selecteren dat u wilt kopiëren en houd vervolgens de toets **MARKER** ingedrukt totdat er een vinkje wordt weergegeven.
 - Als u een bepaald gemarkeerd item niet wilt kopiëren, selecteert u dit item en houdt u de toets **MARKER** ingedrukt totdat het vinkje verdwijnt.
7. Selecteer met **▶▲▼** een doelmedia en druk vervolgens op **OK**.
 - Om een nieuwe map te maken, drukt u op de **GROENE** toets **(B)**.
8. Druk op de **RODE** toets **(A)** om **Start kopie** te selecteren. De melding 'Itemnummer : x' wordt weergegeven.
9. Druk op de toetsen **◀▶** om **Begin** te selecteren en druk op de toets **OK**. Het kopiëren van de bestanden wordt gestart.
 - Als u het kopiëren wilt annuleren, drukt u op de toets **EXIT** (⊘).

Map kopiëren

1. Plaats een schijf (JPEG, MP3 of DivX) in de schijflade.
2. Druk op de toetsen **▲▼** om **Bibliotheek** te selecteren en druk op **OK** of op de toets **▶**.
3. Druk op de toetsen **▲▼** om **Muziek**, **Foto** of **DivX** te selecteren en druk vervolgens op **OK** of op de toets **▶**. De MP3-, JPEG- of DivX-map wordt weergegeven.
4. Druk op de toets **COPY**. Het scherm **Kopiëren** wordt weergegeven.
5. Druk op de toetsen **▲▼** om de map te selecteren die u wilt kopiëren en houd vervolgens de toets **MARKER** ingedrukt totdat er een vinkje wordt weergegeven.
 - Als u een bepaalde gemarkeerde map niet wilt kopiëren, selecteert u deze en houdt u de toets **MARKER** ingedrukt totdat het vinkje verdwijnt.

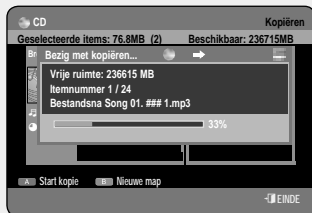
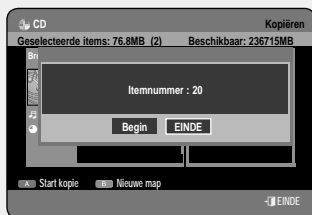

6. Selecteer met ►▲▼ een doelmedia en druk vervolgens op **OK**.
 - Om een nieuwe map te maken, drukt u op de **GROENE** toets (**B**).
7. Druk op de **RODE** toets (**A**) om **Start kopie** te selecteren. De melding 'Itemnummer : x' wordt weergegeven.
8. Druk op de toetsen ◀▶ om **Begin** te selecteren en druk op de toets **OK**.
Het kopiëren van de mappen wordt gestart. Submappen en bestanden in de geselecteerde map worden gekopieerd.
 - Als u het kopiëren wilt annuleren, drukt u op de toets **EXIT** (⏏).



- Wanneer u op toets **EXIT** (⏏) drukt tijdens het kopiëren van een map, wordt het kopiëren geannuleerd nadat het huidige bestand is gekopieerd.
- U kunt tot 500 bestanden en submappen naar een map kopiëren. [MP3, JPEG, DivX]
- Als u het bestand wilt kopiëren, moet u een nieuwe map maken voordat u begint met kopiëren.
U kunt niet rechtstreeks kopiëren naar de map in het hoogste niveau (ROOT) zonder een nieuwe map te maken.
- Als de map op het hoogste niveau (ROOT) al 500 bestanden en mappen bevat, moet u een of meer items verwijderen voordat een nieuwe map kunt maken.
- Bestanden met een bestaande naam als *****.mp3/***.jpg**, worden automatisch hernoemd in *****01.mp3/***01.jpg** en vervolgens gekopieerd.
- Maximaal 999 kopieën kunnen dezelfde naam hebben.
- U kunt geen audio-CD kopiëren.
- De grootte van een bestand op een schijf en die van de kopie op de vaste schijf kan enigszins afwijken, afhankelijk van het bestandssysteem.
- Als u bepaalde items in de huidige map hebt aangevinkt en u wilt vervolgens een andere map openen, worden deze items automatisch uitgeschakeld en niet in de selectielijst opgenomen.

Inhoud kopieerspecificaties

Inhoud	HDD → DVD of USB	DVD → HDD of USB	USB → HDD of DVD
MP3	Ondersteund	Ondersteund	Ondersteund
JPEG(foto)	Ondersteund	Ondersteund	Ondersteund
DivX	Ondersteund	Ondersteund	Ondersteund

- Schijf (CD-R/ CD-RW/ DVD-RAM/ DVD±R(Afsluiten)/ DVD+RW/ DVD-RW(Afsluiten)) → HDD of USB
- HDD → DVD-R, DVD-RW(V) of USB
- USB → HDD of DVD-R, DVD-RW(V)
- Een schijf die video-opnamen bevat of titelopname bij HDD kan niet worden gekopieerd.
- PTP USB is niet beschikbaar wanneer u gegevens naar USB kopieert.
- Als de schijf is voltooid met Schijfbeheer, kan hij compatibel zijn met een PC als een schijf met een UDF-bestandssysteem.

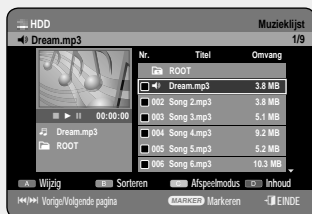
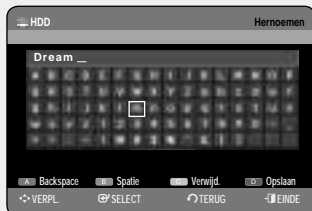
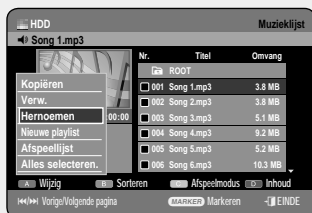

De naam van een muziek-, foto- of DivX-bestand wijzigen



U kunt de naam wijzigen van een muziek-, foto- of DivX-bestand dat u naar de HDD hebt gekopieerd.

1. Druk op de toetsen ▲ ▼ om de titel te selecteren die u wilt hernoemen en druk vervolgens op de **RODE** toets (A).
2. Druk op de toetsen ▲ ▼ om **Hernoemen** te selecteren en druk vervolgens op de toets **OK** of ►. Het scherm Hernoemen wordt weergegeven.

3. Selecteer de gewenste tekens met de toetsen ▲ ▼ ◀ ▶ en druk vervolgens op de toets **OK**.

Backspace (RODE toets (A)): Verwijdert het teken links naast de cursor en zet de cursor een positie terug.

Spatie (GROENE toets (B)): Voert een spatie in en zet de cursor een positie verder (naar rechts).

Verwijd. (GELE toets (C)): Verwijdert alle ingevoerde tekens.

Opslaan (BLAUWE toets (D)): Registreert de ingevoerde tekens.

4. Druk op de **BLAUWE** toets (D) om **Opslaan** te selecteren. De gewijzigde bestandsnaam wordt weergegeven voor de geselecteerde titel.

Schijven beheren

De naam van de schijf bewerken



Gebruik onderstaande instructies om een schijf een naam te geven.

1. Druk in de stopstand op de toets **MENU**.
2. Druk op de toetsen **▲▼** om **Schijfbeheer** te selecteren en druk vervolgens op **OK** of op de toets **▶**.
3. Druk op **◀▶** om **Hernoemen** te selecteren en druk vervolgens op **OK**. Het scherm Hernoemen verschijnt.
4. Selecteer de gewenste tekens met de toetsen **▲▼◀▶** en druk vervolgens op de toets **OK**.
5. Druk op de **BLAUWE** toets (**D**) om **Opslaan** te selecteren. De schijf krijgt een schijfnaam.



- Soms is het noodzakelijk om de schijfveiliging te verwijderen voordat u gaat bewerken.
- Afhankelijk van het type schijf kan het weergegeven scherm verschillen.

Schijfveiliging



Schijfveiliging zorgt ervoor dat de schijven niet per ongeluk kunnen worden geformatteerd of verwijderd.

1. Druk in de stopstand op de toets **MENU**.
2. Druk op de toetsen **▲▼** om **Schijfbeheer** te selecteren en druk vervolgens op **OK** of op de toets **▶**.
3. Druk op de toetsen **◀▶** om **Beveiliging** te selecteren en druk vervolgens op **OK**.
4. Druk op **◀▶** om **Aan** te selecteren en druk vervolgens op **OK**.

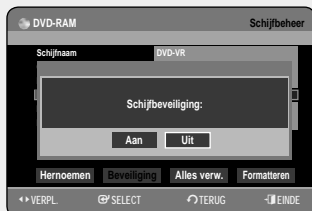
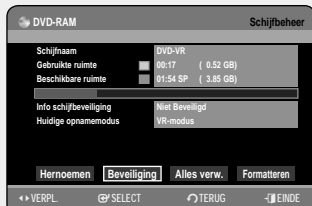
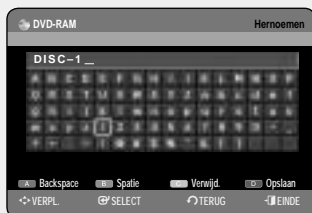



<Titel>

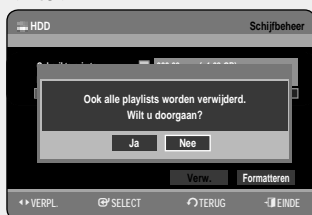

Alle titellijsten verwijderen



1. Druk in de stopstand op de toets **MENU**.
2. Druk op de toetsen **▲▼** om **Schijfbeheer** te selecteren en druk vervolgens op **OK** of op de toets **▶**.
3. Druk op **▲▼◀▶** om **Alles verw.** te selecteren en druk vervolgens op **OK**.
 - Het bevestigingsbericht "Wilt u alle titellijsten verwijderen?" verschijnt.
 - Bij een beveiligde titel werkt de functie Alle titellijsten verwijderen niet. Ook als de lijst een titel bevat met een stilstaand beeld, zal die functie niet werken. Als u een beveiligde titel wilt verwijderen, schakelt u de beveiliging ervoor uit om het item te ontgrendelen.
 - Als Beveiligd is ingeschakeld wanneer er een DVD-RAM/-RW wordt gebruikt, kunnen er geen gegevens van een schijf worden verwijderd.
 - Als u **Ja** selecteert, verschijnt het bevestigingsbericht "Ook alle playlists worden verwijderd. Wilt u doorgaan?".
4. Druk op **◀▶** om **Ja** te selecteren en druk vervolgens op **OK**. Alle titellijsten worden verwijderd.

Alle titellijsten/DivX-lijsten/muzieklijsten/fotolijsten verwijderen



1. Druk in de stopstand op de toets **MENU**.
2. Druk op de toetsen **▲▼** om **Schijfbeheer** te selecteren en druk vervolgens op **OK** of op de toets **▶**.
3. Druk op **◀▶** om **Verw.** te selecteren en druk vervolgens op **OK**.
 - Bij een beveiligde titel werkt de functie Alle titellijsten verwijderen niet. Ook als de lijst een titel bevat met een stilstaand beeld, zal die functie niet werken. Als u een beveiligde titel wilt verwijderen, schakelt u de beveiliging ervoor uit om het item te ontgrendelen.
4. Druk op de toetsen **◀▶** om **Titel**, **DivX**, **Muziek** of **Foto** te selecteren en druk vervolgens op **OK**.
5. Druk op **◀▶** om **Ja** te selecteren en druk vervolgens op **OK**. Alle titellijsten, DivX-lijsten, muzieklijsten of fotolijsten worden verwijderd.

Een schijf formatteren



**Gebruik deze instructies om een schijf te formatteren.
De schijfbeveiliging moet ook worden gewist.**

1. Druk in de stopstand op de toets **MENU**.
2. Druk op de toetsen **▲▼** om **Schijfbeheer** te selecteren en druk vervolgens op **OK** of op de toets **▶**.
3. Druk op de toetsen **◀▶** om **Formatteren** te selecteren en druk vervolgens op **OK** of op de toets.

HDD/DVD-RAM/+RW

- Het bevestigingsbericht “Huidige media: *** Wilt u formatteren?” verschijnt.
- Als u **Ja** selecteert, verschijnt het bevestigingsbericht “Alle gegevens worden verwijderd. Wilt u doorgaan?”.

DVD-RW

- Het bevestigingsbericht “Kies opname-indeling voor DVD-RW.” verschijnt.
- Als u het gewenste formatteringstype selecteert, wordt het bericht ‘Alle gegevens worden verwijderd. Wilt u doorgaan?’ weergegeven.

4. Druk op **◀▶** om **Ja** te selecteren en druk vervolgens op **OK**. De schijf wordt geformatteerd.

DVD-VR en DVD-V worden gedefinieerd op basis van hun opname-indeling.

	DVD-VR	DVD-V
SCHIJF	DVD-RAM/-RW	DVD-RW/DVD-R

- Bij DVD+RW-schijven is er geen verschil tussen de DVD-video-indeling (V-modus) en DVD-video-opname-indeling (VR-modus).





Een schijf afsluiten



Nadat u titels op een DVD-RW/±R-schijf hebt opgenomen met uw HDD & DVD-RECORDER, dient deze te worden afgesloten voordat deze kan worden afgespeeld op externe apparaten.

1. Druk in de stopstand op de toets **MENU**.
2. Druk op de toetsen **▲▼** om **Schijfbeheer** te selecteren en druk vervolgens op **OK** of op de toets **▶**.
3. Druk op de toetsen **▲▼◀▶** om **Afsluiten** te selecteren en druk vervolgens op **OK**.
De melding "Wilt u schijf afsluiten?" verschijnt.
4. Druk op **◀▶** om **Ja** te selecteren en druk vervolgens op **OK**.
Ook wordt het bevestigingsbericht 'Schijf wordt afgesloten. Wilt u doorgaan?' getoond.
5. Druk op **◀▶** om **Ja** te selecteren en druk vervolgens op **OK**.
De schijf wordt afgesloten.



- Wanneer een schijf eenmaal is afgesloten, kunt u geen items uit de lijst van opnamen verwijderen.
- Nadat de schijf is afgesloten, werkt de DVD±R/-RW (videomodus) opdezelfde manier als een DVD-videospeler.
- Afhankelijk van het type schijf kan het weergegeven scherm verschillen.
- De afsluittijd kan verschillen, afhankelijk van de hoeveelheid gegevens die op de schijf zijn opgenomen.
- De gegevens op een schijf raken beschadigd, als de recorder wordt uitgeschakeld tijdens het afsluiten.
- U kunt de schijf automatisch voltooiën met de functie EZ bestand. (Zie pagina 32)

Afsluiten van een schijf ongedaan maken (V/VR-modus)



1. Druk in de stopstand op de toets **MENU**.
2. Druk op de toetsen **▲ ▼** om **Schijfbeheer** te selecteren en druk vervolgens op **OK** of op de toets **▶**.
3. Druk op de toetsen **◀ ▶** om **Afsl.annuleren** te selecteren en druk vervolgens op **OK**.
De melding "Wilt u afsluiten schijf ongedaan maken?" verschijnt.
4. Druk op **◀ ▶** om **Ja** te selecteren en druk vervolgens op **OK**.
Ook wordt het bevestigingsbericht 'Afsluiten schijf wordt ongedaan gemaakt. Wilt u doorgaan?' getoond.
5. Druk op **◀ ▶** om **Ja** te selecteren en druk vervolgens op **OK**.
Het voltooien van de schijf wordt ongedaan gemaakt.



- Een DVD-RW kan worden afgesloten of het afsluiten kan ongedaan worden gemaakt in de videomodus.

	Afsluiten	Afsluiten ongedaan maken
Markeren	DVD-Video(RW)	DVD-RW(V)
Bewerking	Dezelfde als DVD-Video	Extra opname, beveiliging en verwijdering is mogelijk

- Een DVD-RW kan worden afgesloten of het afsluiten kan ongedaan worden gemaakt in de VR-modus.

	Afsluiten	Afsluiten ongedaan maken
Markeren	DVD-RW(VR:A)	DVD-RW(VR)
Bewerking	Extra opname, verwijdering, bewerking en beveiliging is niet mogelijk.	Extra opname, verwijdering, bewerking en beveiliging is mogelijk.



Problemen oplossen

Als het product niet goed werkt, gaat u de onderstaande controlepunten na voordat u contact opneemt met een erkend servicecentrum van Samsung.

Stroomvoorziening

De invoer wordt even weergegeven wanneer het apparaat wordt ingeschakeld.

Controlepunt 1 Nadat de HDD & DVD-RECORDER is ingeschakeld, duurt het even voordat deze geïntialiseerd is en de invoer wordt ongeveer tien seconden nadat het apparaat is ingeschakeld, weergegeven.

Opnemen

Ik kan geen TV-programma's opnemen.

Controlepunt 1 Controleer of de netstekker stevig in het stopcontact zit.

Controlepunt 2 Hebt u de kanaalinstellingen van de HDD & DVD-RECORDER correct ingesteld?

Controlepunt 3 Ga na hoeveel vrije ruimte de HDD/DVD-RAM/±RW/±R-schijf bevat.

Er gebeurt niets als ik op de toets REC druk.

Controlepunt 1 Controleer de beschikbare schijftypen. (zie pagina 60)
Als een programma tegen kopiëren is beveiligd, kunt u dit niet kopiëren.

Afspelen

Ik kan de schijf niet afspelen.

Controlepunt 1 Controleer of de schijf is geplaatst met het etiket aan de bovenzijde.

Controlepunt 2 Controleer de regiocode van de DVD-schijf.

Controlepunt 3 Deze HDD & DVD-RECORDER kan sommige schijftypen niet afspelen (zie pagina 7, 40)

Het pictogram wordt op het scherm weergegeven.

Controlepunt 1 De bewerking of functie is niet mogelijk om een van de onderstaande redenen:

- (1) De DVD-schijf staat dit niet toe.
- (2) De DVD-schijf ondersteunt de functie niet (bijvoorbeeld:beeldhoeken)
- (3) De functie is momenteel niet beschikbaar.
- (4) U hebt een titel, hoofdstuknummer of zoektijd gevraagd buiten het toegestane bereik.

De instellingen van de afspeelmodus zijn anders dan de instellingen die met het instellingenmenu Setup zijn geconfigureerd.

Controlepunt 1 De schijf ondersteunt niet alle geselecteerde functies. In dit geval werken sommige functies niet goed die u met het instellingenmenu Setup hebt geconfigureerd.

Ik kan de beeldverhouding niet wijzigen.

Controlepunt 1 De beeldverhouding voor DVD-schijven staat vast (zie pagina 35)

De beeldhoekfunctie werkt niet tijdens het afspelen van de DVD.

Controlepunt 1 De functie Beeldhoek is alleen beschikbaar wanneer de schijf beelden bevat die met verschillende beeldhoeken zijn vastgelegd.

De geselecteerde audio- en/of ondertitelingstaal wordt niet afgespeeld.

Controlepunt 1 Audio- en ondertitelingstalen zijn schijf-specifiek. Alleen het geluid en de ondertitelingstalen op een DVD-schijf zijn beschikbaar en worden op het schijfmenu weergegeven.

Ik kan geen titel of bestand naar een andere modus kopiëren.

Controlepunt 1 Dvd-schijven met kopieerbeveiliging kunnen niet naar hdd (vaste schijf) worden gekopieerd.

Controlepunt 2 Raadpleeg "Inhoud kopieerspecificaties" op pagina 6 om na te gaan of kopiëren wordt ondersteund.
Zie "Compatib. V-modus" op pagina 34 om te controleren of kopiëren wordt ondersteund.

Beeld

De schijf draait, maar er worden alleen beelden van slechte kwaliteit of helemaal geen beelden weergegeven.

- Controlepunt 1** Ga na of de beeldinstellingen correct zijn (zie pagina 35~38)
- Controlepunt 2** Controleer of de schijf beschadigd is of dat er vreemde stoffen op zitten.
- Controlepunt 3** De schijf is mogelijk van slechte kwaliteit.
- Controlepunt 4** Als een donkere scène plotseling helder wordt, kan het scherm tijdelijk trillen. Dit is echter geen mankement.

Geluid

Geen geluid.

- Controlepunt 1** Speelt u een programma vertraagd af of slaat u scènes over?
Als u een programma met een andere snelheid dan de normale snelheid afspeelt, hoort u geen geluid. (behalve voor vooruit zoeken (X 2) op de schijf.)
- Controlepunt 2** Controleer de aansluitingen en de instellingen. (Zie pagina's 21~22, 33~34)
- Controlepunt 3** Controleer of de schijf is beschadigd. Maak de schijf schoon, indien nodig.
- Controlepunt 4** Controleer of de schijf is geplaatst met het etiket aan de bovenzijde.

Er is geen audio-uitvoer.

- Controlepunt 1** Controleer of u de juiste opties voor digitale uitvoer hebt geselecteerd in het menu Opties voor audio-uitvoer. (zie pagina's 33~34)

USB

De MP3-, JPEG- of DivX-bestanden kunnen niet worden gekopieerd

- Controlepunt 1** Controleer de aansluitingen en de instellingen. (Zie pagina 25.)
- Controlepunt 2** Controleer de USB-aansluiting. Verwijder de kabel en probeer deze opnieuw aan te sluiten.
- Controlepunt 3** Zie "Compatibele USB-apparaten voor hostpoort" op pagina 7.

Timer-opname

Timer-lampje knippert.

- Controlepunt 1** Controleer of de schijf of vaste schijf voldoende opslagruimte bevat voor de opname.
- Controlepunt 2** Controleer of de huidige schijf opneembaar is. Controleer of vóór de starttijd van de timer-opname.

De timer-opname werkt niet goed.

- Controlepunt 1** Controleer de instellingen voor opnametijd en eindtijd.
- Controlepunt 2** Het opnemen wordt geannuleerd als de stroomvoorziening wordt onderbroken vanwege een stroomstoring of een andere vergelijkbare reden.

HDMI

Er is geen HDMI-uitvoer.

- Controlepunt 1** Controleer of de huidige modus de stopmodus is. In de stopmodus kunt u de HDMI-modus inschakelen.
- Controlepunt 2** Controleer of HDMI voor de videoutgang is ingeschakeld.
- Controlepunt 3** Controleer de aansluiting tussen de TV en de HDMI-aansluiting van de DVD-recorder.
- Controlepunt 4** Controleer of uw tv HDMI ondersteunt.

Abnormaal HDMI-uitvoerscherm.

- Controlepunt 1** Als er sneeuw te zien is op het scherm, betekent dit dat de TV geen HDCP (High-bandwidth Digital Content Protection) ondersteunt.

HDMI-uitvoertrillingen.

- Controlepunt 1** Controleer of uw TV goed is ingesteld.
- Controlepunt 2** Zie de gebruiksaanwijzing van uw tv.

Afstandsbediening

De afstandsbediening werkt niet.

- Controlepunt 1 ➤ Wijs de afstandsbediening naar de sensor van de afstandsbediening op de HDD & DVD-RECORDER. Zorg voor voldoende afstand. Verwijder obstakels tussen de recorder en de afstandsbediening.
- Controlepunt 2 ➤ Controleer of de batterijen leeg zijn.
- Controlepunt 3 ➤ Controleer de selectietoets **TV/DVD**.
- Controlepunt 4 ➤ Ga na of de toets TV is geselecteerd.

Andere problemen

Ik ben de toegangscode voor het kinderslot vergeten.

- Controlepunt 1 ➤ Houd de toetsen **PROG** (⏪ ⏩) op het voorpaneel van de recorder meer dan vijf seconden ingedrukt zonder een schijf in de lade. Alle instellingen, inclusief de toegangscode, worden teruggezet in de fabrieksinstellingen. Gebruik deze optie uitsluitend in noodgevallen. (Deze functie is alleen beschikbaar als er geen schijf is geplaatst.)

Is het mogelijk een ondertitel of audiosignaal op een opgenomen schijf te wijzigen?

- Controlepunt 1 ➤ Een opgenomen schijf kan slechts worden afgespeeld met de ondertiteling en het audiosignaal die bij de opname zijn geselecteerd.

Overige problemen

- Controlepunt 1 ➤ Lees de inhoudsopgave en zoek en lees de paragrafen die het probleem omschrijven en volg de gegeven instructies.
- Controlepunt 2 ➤ Schakel de HDD & DVD-RECORDER uit en in.
- Controlepunt 3 ➤ Neem contact op met het plaatselijke Samsung-servicecentrum als het probleem aanhoudt.

Specificaties

Algemeen	Stroomvereisten	220-240 V AC, 50 Hz
	Energieverbruik	32 Watts / 2,9 Watts (Uitgeschakeld)
	Gewicht	3,9 Kg
	Afmetingen	430 mm(W) x 300 mm(D) x 59 mm(H)
	Gebruikstemperatuur	+5 °C tot +35 °C
	Overige condities	Houd het apparaat horizontaal als dit is ingeschakeld. Zorg voor minder dan 75% bedrijfsvochtigheid
Ingang	Video	Composiet Video : 1.0 V p-p bij 75Ω belasting, sync negat
	Audio	Max. audio-invoerniveau : 2 Vrms
	DV-INGANG	IEEE 1394(4p) compatibele aansluiting
	Ontvangstkanalen	PAL-B/G, SECAM-L/L'
	Scart aansluiting	AV2 (Scart Ext)
Uitgang	Audio	Analoge uitvoeraansluitingen x 2 Optische/Coaxiale digitale audio-uitvoer
	Video	Composiet video : Video-uitvoeraansluiting x 1
		S-Video-uitvoer x 1 (Y:1,0Vp-p, C:0,286Vp-p at 75Ω belasting)
		Componentuitgang x 1 (Y: 1,0Vp-p, Pb: 0,70Vp-p, Pr: 0,70Vp-p at 75Ω belasting)
		HDMI/DVI (576P, 720P, 1080i)
Scart aansluiting	AV1 (Scart TV)	Video : Composiet, RGB Audio: Analoo
Opnemen	Indeling beeldcompressie	MPEG-II
	Indeling audiocompressie	Dolby Digital 2ch/256Kbps, MPEG-II
	Opnamekwaliteit	XP (circa 8,5 Mbps), SP (circa 4,5 Mbps), LP (circa 2,5 Mbps), EP (circa 1,6 Mbps of circa 1,2 Mbps)
		Audiofrequentie-response
HDD-capaciteit	DVD-HR757	320 GB
USB	USB 2.0 H/S	Host x 1

Audio-uitgang Bij DVD-schijven worden audiosignalen die met een samplingfrequentie van 96kHz zijn opgenomen, geconverteerd naar en uitgevoerd met 48kHz.

Schijftype	DVD	AUDIO CD(CD-DA)
Analoge audio-uitgang	48 / 96kHz	44,1kHz
Digitale audio-uitgang	48kHz	44,1kHz



NEDERLAND



BELGIË

Dit Samsung-product is gegarandeerd tegen fabricage- en/of materiaalfouten voor een periode van twaalf (12) maanden gerekend vanaf de oorspronkelijke aankoopdatum, tenzij in de nationale of Europese wet- of regelgeving een andere garantieperiode is vastgesteld.

Indien aanspraak wordt gemaakt op een reparatie onder garantie, dient u het product te retourneren aan de winkelier waar u het product gekocht heeft.

Erkende dealers van Samsung danwel door Samsung erkende servicecentra in West-Europese landen zullen eveneens garantie verlenen, echter op de voorwaarden die van toepassing zijn in het betreffende land. Ingeval van problemen kunt u nadere informatie verkrijgen via de **Samsung service- en informatielijn**:

Voor Nederland: tel. 0900 20 200 88 (€0,10/min) www.samsung.nl

Voor België: tel. 02 201 2418 www.samsung.be

■ GARANTIECONDITIES

1. De garantie is alleen geldig wanneer de garantiekaart volledig is ingevuld en samen met de originele aankoopbon of -bevestiging waarop duidelijk het serienummer vermeld staat, wordt overlegd.
2. Samsungs verplichtingen beperken zich tot reparatie of, indien nodig en na haar beoordeling, tot het vervangen van het product of het defecte onderdeel.
3. Reparaties onder garantie moeten door Samsung erkende service-centra worden uitgevoerd. Er zal geen vergoeding plaatsvinden voor reparaties uitgevoerd door niet erkende Samsung dealers of niet erkende servicecentra. Alle daaruit voortvloeiende schades vallen niet onder deze garantie.
4. Aanpassingen aan het product die noodzakelijk zijn om te voldoen aan landelijke of plaatselijke technische of veiligheids- voorschriften die gelden in enig land anders dan dat waarvoor het product oorspronkelijk is ontworpen en gefabriceerd, worden niet beschouwd als voortvloeiende uit materiaal- of fabricagefouten.
5. Deze garantie dekt geen van de volgende zaken:
 - a) Periodieke controles, onderhoud en reparatie of vervanging van onderdelen veroorzaakt door normaal gebruik en slijtage. Hierbij dient vermeld te worden dat bij alle beeldbuizen, ongeacht het fabrikaat, de helderheid met het verstrijken van de tijd afneemt.
 - b) Kosten verbonden aan transport, verwijdering of installatie van het product.
 - c) Misbruik, inclusief het gebruik voor andere doeleinden dan waarvoor het product bestemd is, of onjuiste installatie.
 - d) Schade veroorzaakt door bliksem, water, vuur, overmacht, oorlog, rellen, aansluiting op onjuist voltage, onvoldoende ventilatie, vallen, stoten, onoordeelkundig gebruik of enige andere oorzaak die buiten de controle van Samsung valt.
6. Deze garantie geldt voor iedereen die gedurende de garantieperiode legaal in het bezit is gekomen van het product.
7. De wettelijke rechten van de koper krachtens enigerlei van toepassing zijnde nationale wetgeving, hetzij jegens de verkoper en voortvloeiend uit het koopcontract, hetzij anderszins, worden door deze garantie niet beïnvloed. Tenzij de nationale wetgeving anders bepaalt, zijn de rechten voortvloeiend uit deze garantie de enige rechten van de koper, en kunnen Samsung, haar dochtermaatschappijen en vertegenwoordigingen niet aansprakelijk worden gesteld voor indirect of voortvloeiend verlies.

EUROPESE GARANTIE



LUXEMBOURG



BELGIQUE

Cet appareil Samsung est couvert par une garantie de douze (12) mois - à moins qu'une autre période de garantie ne soit fixée dans la législation ou réglementation nationale ou européenne - à partir de la date d'achat, pour des défauts de fabrication et/ou matériaux utilisés. Pour revendiquer le droit de réparation sous garantie, vous devez retourner l'appareil chez le revendeur où vous l'avez acheté. Les revendeurs officiels de la marque Samsung, ainsi que les centres de services reconnus par Samsung en Europe de l'Ouest reconnaissent également votre droit de garantie, mais uniquement aux conditions valables dans le pays en question. En cas de problèmes vous pouvez contacter le numéro de service de Samsung suivant :

Pour la Belgique : tel. 02 201 2418 www.samsung.be

Pour le Luxembourg : tel. 02 261 03 710 www.samsung.lu

■ CONDITIONS DE GARANTIE

1. La garantie est uniquement valable quand la carte de garantie – dûment remplie – est remise avec le bon d'achat officiel, mentionnant le numéro de série de l'appareil.
2. Les obligations de Samsung sont limitées à la réparation ou à son approbation, le remplacement de l'appareil ou de la pièce en panne.
3. Les réparations sous garantie doivent être exécutées dans les centres de service reconnus par Samsung. Aucune indemnité ne sera allouée pour des réparations exécutées par des revendeurs ou centres de service non reconnus par Samsung. Chaque endommagement qui en résulte n'est pas couvert par cette garantie.
4. Les adaptations nécessaires pour répondre aux normes techniques ou aux normes de sécurité locales ou nationales, autres que pour le pays pour lequel l'appareil a été originalement développé, ne sont pas considérés comme des défauts de fabrication ou de matériel.
5. La garantie ne couvre pas les points suivants :
 - a) Les contrôles périodiques, l'entretien et la réparation ou le remplacement des pièces causés par une utilisation normale et par l'usure normale.
 - b) Tous les frais de transport, l'enlèvement ou l'installation du produit.
 - c) La mauvaise utilisation, y compris l'utilisation du produit pour des buts, autres que pour lequel il a été conçu, et la mauvaise installation.
 - d) Tous les endommagements causés par éclair, eau, feu, force majeure, guerre, émeutes, connexion au mauvais voltage, insuffisamment de ventilation, chute, coups, utilisation non judicieuse, ou toute autre cause imprévisible par Samsung.
6. Cette garantie est valable pour l'acheteur qui a obtenu l'appareil d'une façon légale pendant la période de garantie.
7. Les droits légitimes de l'acheteur, en vertu d'une législation nationale, soit à l'égard du vendeur et résultant du contrat de vente, soit autrement, ne sont pas influencés par cette garantie. À moins que la législation nationale le prescrit différemment, les droits obtenus par cette garantie sont les seuls droits de l'acheteur: ni Samsung, ni ses filiales et ni ses distributeurs exclusifs peuvent être rendus responsables pour des pertes indirectes ou pour des endommagements de disques, disques compacts (CD), cassettes vidéo ou audio, ou tout autre appareil ou matériel s'y relatant.

GARANTIE EUROPÉENNE

Contact opnemen met SAMSUNG KLANTENSERVICE

Mocht u vragen of opmerkingen met betrekking tot Samsung producten hebben, neem dan a.u.b. contact op met de SAMSUNG klantenservice.

Regio	Land	Klantenservice ☎	Website
North America	CANADA	1-800-SAMSUNG (7267864)	www.samsung.com/ca
	MEXICO	01-800-SAMSUNG (7267864)	www.samsung.com/mx
	U.S.A	1-800-SAMSUNG (7267864)	www.samsung.com
Latin America	ARGENTINE	0800-333-3733	www.samsung.com/ar
	BRAZIL	0800-124-421 4004-0000	www.samsung.com/br
	CHILE	800-726-7864 (SAMSUNG)	www.samsung.com/cl
	COSTA RICA	0-800-507-7267	www.samsung.com/latin
	ECUADOR	1-800-10-7267	www.samsung.com/latin
	EL SALVADOR	800-6225	www.samsung.com/latin
	GUATEMALA	1-800-299-0013	www.samsung.com/latin
	JAMAICA	1-800-234-7267	www.samsung.com/latin
	PANAMA	800-7267	www.samsung.com/latin
	PUERTO RICO	1-800-682-3180	www.samsung.com/latin
	REP. DOMINICA	1-800-751-2676	www.samsung.com/latin
	TRINIDAD & TOBAGO	1-800-7267-864	www.samsung.com/latin
	VENEZUELA	0-800-100-5303	www.samsung.com/latin
	COLOMBIA	01-8000112112	www.samsung.com.co
Europe	BELGIUM	02 201 2418	www.samsung.com/be
	CZECH REPUBLIC	844 000 844 Distributor pro Českou republiku : Samsung Zrt., česká organizační složka Vyskočilova 4, 14000 Praha 4	www.samsung.com/cz
	DENMARK	70 70 19 70	www.samsung.com/dk
	FINLAND	030-6227 515	www.samsung.com/fi
	FRANCE	3260 SAMSUNG or 08 25 08 65 65 (€ 0,15/Min)	www.samsung.com/fr
	GERMANY	01805 - 121213 (€ 0,14/Min)	www.samsung.de
	HUNGARY	06-80-SAMSUNG (7267864)	www.samsung.com/hu
	ITALIA	800-SAMSUNG (7267864)	www.samsung.com/it
	LUXEMBURG	0032 (0)2 201 24 18	www.samsung.lu
	NETHERLANDS	0900 20 200 88 (€ 0,10/Min)	www.samsung.com/nl
	NORWAY	815-56 480	www.samsung.com/no
	POLAND	0 801 801 881	www.samsung.com/pl
	PORTUGAL	80 8 200 128	www.samsung.com/pt
	SLOVAKIA	0800-SAMSUNG (726786)	www.samsung.com/sk
	SPAIN	902 10 11 30	www.samsung.com/es
	SWEDEN	0771-400 200	www.samsung.com/se
	U.K	0870 SAMSUNG (7267864)	www.samsung.com/uk
	Republic of Ireland	0818 717 100	www.samsung.com/uk
	Switzerland	0800-7267864	www.samsung.com/ch
	CIS	RUSSIA	8-800-200-0400
KAZAHSTAN		8-800-080-1188	www.samsung.kz
UZBEKISTAN		8-800-120-0400	www.samsung.uz
UKRAINE		8-800-502-0000	www.samsung.com/ur
LITHUANIA		8-800-77777	www.samsung.lt
LATVIA		800-7267	www.samsung.com/lv/index.htm
ESTONIA		800-7267	www.samsung.ee
Asia Pacific	AUSTRALIA	1300 362 603	www.samsung.com/au
	CHINA	800-810-5858, 010-6475 1880	www.samsung.com.cn
	HONG KONG	3698 - 4698	www.samsung.com/hk
	INDIA	3030 8282 1800 110011	www.samsung.com/in
	INDONESIA	0800-112-8888	www.samsung.com/id
	JAPAN	0120-327-527	www.samsung.com/jp
	MALAYSIA	1800-88-9999	www.samsung.com/my
	PHILIPPINES	1800-10-SAMSUNG (7267864)	www.samsung.com/ph
	SINGAPORE	1800-SAMSUNG (7267864)	www.samsung.com/sg
	THAILAND	1800-29-3232 02-689-3232	www.samsung.com/th
	TAIWAN	0800-329-999	www.samsung.com/tw
	VIETNAM	1 800 588 889	www.samsung.com/vn
Middle East & Africa	SOUTH AFRICA	0860 7267864 (SAMSUNG)	www.samsung.com/za
	U.A.E	800SAMSUNG (7267864) 8000-4726	www.samsung.com/mea



Correcte verwijdering van dit product (elektrische & elektronische afvalapparatuur)

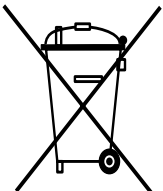

Dit merkteken op het product of het bijbehorende informatiemateriaal duidt erop dat het niet met ander huishoudelijk afval verwijderd moet worden aan het einde van zijn gebruiksduur. Om mogelijke schade aan het milieu of de menselijke gezondheid door ongecontroleerde afvalverwijdering te voorkomen, moet u dit product van andere soorten afval scheiden en op een verantwoorde manier recyclen, zodat het duurzame hergebruik van materiaalbronnen wordt bevordert.

Huishoudelijke gebruikers moeten contact opnemen met de winkel waar ze dit product hebben gekocht of met de gemeente waar ze wonen om te vernemen waar en hoe ze dit product milieuvriendelijk kunnen laten recyclen.

Zakelijke gebruikers moeten contact opnemen met hun leverancier en de algemene voorwaarden van de koopovereenkomsten nalezen. Dit product moet niet worden gemengd met ander bedrijfsafval voor verwijdering.

SAMSUNG

Manuel d'ins tructions

DVD-HR757

< DVD-HR757 >



English

Nederlands

Français



www.samsung.com/be
AK68-01394C



Premiers pas

Avertissement

POUR REDUIRE LES RISQUES D'ELECTROCUTION, NE RETIREZ PAS LE COUVERCLE (NI LE PANNEAU ARRIERE). AUCUNE PIECE SITUEE A L'INTERIEUR NE PEUT ETRE REPAREE PAR L'UTILISATEUR. POUR TOUTE REVISION, S'ADRESSER A UN TECHNICIEN SPECIALISE.



Ce symbole indique une "tension électrique dangereuse" à l'intérieur de l'appareil susceptible de provoquer une décharge électrique ou un dommage corporel.



Ce symbole indique les instructions importantes accompagnant l'appareil.

Ne placez pas cet appareil dans un environnement clos tel qu'une bibliothèque ou un élément similaire.

AVERTISSEMENT : Pour éviter tout dommage pouvant provoquer un incendie ou une décharge électrique, n'exposez pas cet appareil à la pluie ou à l'humidité.

DANGER : LE GRAVEUR DE DVD AVEC DISQUE DUR UTILISE UN FAISCEAU LASER INVISIBLE SUSCEPTIBLE DE PROVOQUER DES RADIATIONS DANGEREUSES EN CAS D'EXPOSITION DIRECTE. ASSUREZ-VOUS D'UTILISER LE GRAVEUR CORRECTEMENT EN VOUS REPORTANT A CE MANUEL.

ATTENTION

CE PRODUIT FAIT APPEL A LA TECHNOLOGIE DU LASER. SI LES CONSIGNES RELATIVES A L'UTILISATION DES COMMANDES, AUX REGLAGES OU A L'APPLICATION DES PROCÉDES, SPECIFIEES DANS LE PRESENT MANUEL NE SONT PAS RESPECTEES, VOUS RISQUEZ D'ETRE EXPOSE A UNE SOURCE DE RAYONNEMENT NOCIF POUR LA SANTE. NE TENTEZ PAS D'OUVRIR LES COUVERCLES OU DE REPARER VOUS-MEME L'APPAREIL. POUR TOUTE REVISION, S'ADRESSER A UN TECHNICIEN SPECIALISE.

Ce produit est conforme aux réglementations CE lorsque les câbles blindés et les connecteurs sont utilisés pour relier l'appareil à un autre équipement. Pour éviter les interférences électromagnétiques avec des appareils électriques, tels que des radios et des téléviseurs, utilisez des câbles blindés et des connecteurs pour les branchements.

REMARQUE IMPORTANTE

Le câble relié au secteur de cet appareil est fourni avec une prise surmoulée incorporant un fusible. La valeur du fusible est indiquée sur la face de la fiche présentant les broches. S'il doit être remplacé, il convient d'utiliser un fusible de la même valeur nominale et conforme à BS1362.

N'utilisez jamais la fiche sans le couvercle du fusible si ce couvercle est détachable. Si le couvercle de fusible doit être remplacé, il doit être de la même couleur que la face de la fiche présentant les broches. Les couvercles de remplacement sont disponibles auprès de votre revendeur.

Si la prise fournie ne s'adapte pas aux prises électriques de votre domicile ou si le câble n'est pas suffisamment long pour atteindre une prise électrique, vous devez utiliser un cordon d'extension adapté et sécurisé ou consulter votre revendeur qui pourra vous assister.

Cependant, dans le cas où il n'y aurait pas d'autre solution que de couper la prise, retirez le fusible et jetez la prise pour votre sécurité. Ne la branchez pas à une prise murale d'alimentation secteur. En effet, il y a un risque de décharge dû au cordon flexible dénudé.

Pour débrancher l'appareil, il convient de retirer la fiche de la prise murale afin que celle-ci soit facilement accessible.

Ce manuel d'utilisation accompagne un produit protégé par une licence que régissent des droits de propriété intellectuelle détenus par certains tiers.

Cette licence confère à l'utilisateur final un droit d'usage à but non lucratif dans le domaine privé, et ce, uniquement au titre du contenu sous licence.

Toute exploitation à but commercial est prohibée.

En outre, cette licence couvre seulement ce produit, à l'exclusion de tout autre. Aucune extension ne saurait exister pour un quelconque produit ou procédé qui, bien que conforme aux normes ISO/IEC 11172-3 ou ISO/IEC 13818-3 et utilisé ou vendu avec le présent produit, ne fait pas l'objet d'une licence.

La licence s'applique uniquement au codage et/ou au décodage de fichiers audio à l'aide de ce produit, conformément aux normes ISO/IEC 11172-3 ou ISO/IEC 13818-3.

Cette licence n'implique aucun droit afférent à des caractéristiques ou fonctions du produit ne satisfaisant pas aux normes ISO/IEC 11172-3 ou ISO/IEC 13818-3.

Précautions

Consignes de sécurité importantes

Lisez attentivement ces instructions d'utilisation avant d'utiliser l'appareil. Conformez-vous à toutes les consignes de sécurité listées ci-dessous. Conservez ces instructions d'utilisation en vue d'une consultation ultérieure.

- 1) Lisez les instructions.
- 2) Conservez les instructions.
- 3) Tenez compte de tous les avertissements.
- 4) Suivez toutes les instructions.
- 5) N'utilisez jamais cet appareil à proximité de l'eau.
- 6) Nettoyez uniquement avec un chiffon sec.
- 7) N'obstruez aucun orifice de ventilation, installez l'appareil conformément aux instructions du fabricant.
- 8) Ne l'installez pas à proximité d'une source de chaleur telle que des radiateurs, des registres de chaleur, des fours ou d'autres appareils (y compris des amplificateurs) produisant de la chaleur.
- 9) Ne démontez pas le dispositif de sécurité de la prise de terre ou de la prise polarisée. Les fiches polarisées disposent de deux broches, dont l'une est plus large que l'autre. En revanche, les prises de terre comportent deux fiches ainsi qu'une broche de mise à la terre. Dans les deux cas, la broche large et la troisième broche garantissent votre sécurité. Si la fiche fournie ne s'adapte pas sur votre prise murale, renseignez-vous auprès d'un électricien pour remplacer cette dernière.
- 10) Protégez le cordon d'alimentation afin d'éviter qu'il ne soit piétiné ou pincé, tout particulièrement au niveau des fiches, des prises et au point où il sort de l'appareil.
- 11) Utilisez uniquement des accessoires spécifiés par le fabricant.
- 12) Utilisez uniquement un chariot, un socle, un trépied, une console ou une table spécifiée par le fabricant ou vendue avec l'appareil. En cas d'utilisation d'un chariot, déplacez l'ensemble chariot/appareil avec précaution afin d'éviter toute blessure due à un basculement de cet ensemble.
- 13) Débranchez cet appareil en cas d'orage ou de non utilisation prolongée.
- 14) Confiez l'ensemble des réparations au personnel qualifié. Une réparation est nécessaire en cas de dommage subi par l'appareil, quel qu'il soit : cordon d'alimentation ou fiche endommagée, projection de liquide ou chute d'objets sur l'appareil, exposition à la pluie ou à l'humidité, dysfonctionnement, chute.

Précautions de manipulation

- Avant de raccorder d'autres composants à votre graveur, veillez à tous les éteindre.
- Ne déplacez pas le graveur alors qu'un disque est en cours de lecture car le disque risque d'être rayé ou cassé, les parties internes du graveur endommagées.
- Ne posez jamais de vase à fleurs contenant de l'eau ou de petits objets métalliques sur le graveur.
- Veillez à ne pas mettre votre main dans le tiroir disque.
- Ne mettez rien d'autre que le disque dans le tiroir disque.
- Des phénomènes extérieurs comme la foudre et l'électricité statique peuvent affecter le fonctionnement normal du graveur. Si cela se produit, éteignez puis rallumez le graveur à l'aide du bouton **STANDBY/ON** ou débranchez puis rebranchez le cordon d'alimentation CA sur la prise CA. Le graveur fonctionnera alors normalement.
- Assurez-vous de retirer le disque et d'éteindre le graveur après usage.
- Débranchez le cordon d'alimentation CA de la prise CA lorsque vous n'avez pas l'intention d'utiliser le graveur pendant des périodes longues.
- Nettoyez le disque en l'essuyant en ligne droite de l'intérieur vers l'extérieur du disque.
- Veillez à éviter toute projection sur l'appareil et ne placez jamais de récipients contenant un liquide (ex. : vase) dessus.
- La prise d'alimentation fait office de système de déconnexion ; elle doit donc rester disponible en permanence.

Entretien du châssis

Pour des raisons de sécurité, assurez-vous de débrancher le cordon d'alimentation CA de la prise CA.

- N'utilisez pas de benzène, de diluant ou d'autres solvants pour le nettoyage.
- Nettoyez le châssis avec un chiffon doux.

HDD (disque dur)

Le disque dur dispose d'une grande capacité de stockage qui permet un enregistrement de longue durée et un accès rapide aux données écrites. Cependant, il peut être endommagé facilement par des chocs, des vibrations ou de la poussière et doit être éloigné des aimants. Pour éviter de perdre des données importantes, respectez les précautions suivantes.

- N'utilisez pas le GRAVEUR DE DVD AVEC DISQUE DUR dans un endroit sujet à des changements extrêmes de température.

- Ne soumettez pas le GRAVEUR DE DVD AVEC DISQUE DUR à des chocs violents.
- Ne placez pas le GRAVEUR DE DVD AVEC DISQUE DUR dans un endroit sujet à des vibrations mécaniques ou dans un endroit instable.
- Ne placez pas le GRAVEUR DE DVD AVEC DISQUE DUR sur une source de chaleur.
- Ne débranchez pas le cordon d'alimentation CA lorsque l'appareil est sous tension.
- N'essayez pas de changer le disque dur. Cela risque de provoquer un dysfonctionnement de l'appareil.

Si le disque dur est endommagé, vous ne pouvez pas récupérer les données perdues. Le disque dur sert uniquement d'espace de stockage temporaire.

Manipulation des disques

- Utilisez des disques présentant des formes régulières. Si vous utilisez un disque aux formes irrégulières (un disque avec une forme spéciale), vous risquez d'endommager le GRAVEUR DE DVD AVEC DISQUE DUR.

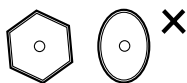

Tenue des disques

- Évitez de toucher la surface du disque sur laquelle vous allez effectuer un enregistrement.



DVD-RAM, DVD±RW et DVD±R

- Procédez au nettoyage avec un nettoyant pour disque DVD-RAM/PD en option (LF-K200DCA1 si disponible). N'utilisez pas des nettoyants ou des chiffons pour CD pour nettoyer des disques DVD-RAM/±RW/±R.



DVD-Vidéo, Audio-CD

- Éliminez la poussière ou la contamination sur le disque avec un chiffon doux.

Précautions lors de la manipulation des disques

- N'écrivez pas sur la face imprimée avec un stylo à bille ou un crayon.
- N'utilisez pas de liquides de nettoyage pour disques vinyles en aérosol ou d'antistatiques. Évitez également d'utiliser des produits chimiques volatils, tels que le benzène ou un solvant.

- N'apposez pas d'étiquettes ou d'autocollants sur les disques. (N'utilisez pas des disques avec du ruban adhésif ou des restes d'autocollants décollés.)
- N'utilisez pas de couvercles ou de protections contre les rayures.
- N'utilisez pas des disques imprimés avec les imprimantes d'étiquettes disponibles sur le marché.
- Ne chargez pas des disques gauchis ou craquelés.

Stockage des disques

Assurez-vous de ne pas endommager le disque car les données contenues sur ces disques sont très sensibles à l'environnement.

- Ne les conservez pas sous la lumière directe du soleil.
- Maintenez-les dans un endroit frais et ventilé.
- Rangez-les verticalement.
- Gardez-les dans une chemise de protection propre.
- Si vous déplacez rapidement votre GRAVEUR DE DVD AVEC DISQUE DUR d'un endroit froid à un endroit chaud, les parties en fonctionnement et les lentilles peuvent générer de la condensation et entraîner une lecture anormale du disque. Dans pareil cas, attendez deux heures avant de brancher l'appareil. Insérez ensuite le disque et essayez à nouveau de le lire.

Spécifications des disques

• DVD-HR757

Cet appareil vous permet d'enregistrer et de lire des vidéos numériques de haute qualité sur des disques DVD-RAM/±RW/±R ou sur le disque dur. Vous pouvez également modifier des images numériques sur des disques DVD-RAM/±RW/ ou sur le disque dur.

Type de disque

◆ DVD-Vidéo

- Un disque numérique polyvalent (DVD) peut contenir jusqu'à 135 minutes d'images, 8 langues audio et 32 langues de sous-titrage. Il dispose de la compression d'image MPEG-2 et de l'environnement Dolby digital, vous permettant de bénéficier d'images de qualité cinéma claires et vives chez vous.
- Lors du passage de la première à la seconde couche d'un vidéo disque DVD bi couche, une distorsion temporaire de l'image et du son est possible. Il ne s'agit pas d'un dysfonctionnement de l'appareil.
- Une fois l'enregistrement d'un DVD-RW/±R en mode Vidéo finalisé, il devient un DVD vidéo.

◆ CD audio

- Un disque audio sur lequel un son 44,1kHz PCM est enregistré.
- Lit les disques CD-DA format audio, CD-R et les disques CD-RW.
- L'appareil peut ne pas lire certains disques CD-R ou CDRW du fait des conditions d'enregistrement.

◆ CD-R/-RW

- Utilisez des disques CD-R/-RW de 700 Mo (80 minutes).
Évitez dans la mesure du possible d'utiliser des disques de 800 Mo (90 minutes) ou d'une capacité supérieure car le lecteur pourrait ne pas les lire.
- Si les disques CD-R/-RW n'ont pas été enregistrés dans une session fermée, vous risquez d'avoir un retard en début de lecture, de ne pas pouvoir lire tous les fichiers enregistrés.
- Certains disques CD-R/-RW ne peuvent pas être lus par cet appareil, en fonction du dispositif utilisé pour le gravage. Concernant les contenus enregistrés sur support CD-R/-RW à partir de CD pour votre usage personnel, la lisibilité peut varier en fonction du contenu et des disques.

◆ Lecture et enregistrement de disque DVD±R

- Une fois l'enregistrement d'un DVD±R en mode Vidéo finalisé, il devient un DVD vidéo.
- Vous pouvez enregistrer sur l'espace disponible du disque et utiliser les fonctions de modification telles que donner un titre aux disques et aux programmes et effacer les programmes avant de finaliser.
- Lorsqu'une programmation est effacée d'un disque DVD±R, cet espace ne devient pas pour autant disponible. Une fois qu'une zone sur un disque DVD±R est enregistrée, cette zone n'est plus disponible pour enregistrement, que l'enregistrement soit effacé ou non.
- Cela prend environ 30 secondes à l'appareil pour finir de traiter les informations de gestion d'enregistrement après la fin de celui-ci.
- Ce produit optimise le disque DVD±R à chaque enregistrement. L'optimisation est réalisée lorsque vous démarrez l'enregistrement après avoir inséré le disque ou mis l'appareil sous tension. L'enregistrement sur le disque devient impossible en cas de trop nombreuses optimisations.
- La lecture peut s'avérer impossible dans certains cas du fait de la qualité de l'enregistrement.
- Cet appareil peut lire des disques DVD±R enregistrés et finalisés avec un graveur vidéo DVD Samsung. Il peut ne pas lire certains disques DVD±R en fonction du disque et de la qualité de l'enregistrement.

◆ Lecture et enregistrement de disque DVD-RW

- Les disques DVD-RW peuvent être lus et enregistrés aussi bien en mode Vidéo qu'en mode VR.
- Une fois l'enregistrement sur un DVD-RW finalisé que ce soit en mode Vidéo ou en mode VR, vous ne pouvez pas réaliser d'enregistrement supplémentaire.
- Une fois que l'enregistrement d'un DVD-RW est finalisé en mode Vidéo, il devient un DVD vidéo.
- Dans les deux modes, la lecture est possible avant et après finalisation mais il n'est plus possible d'enregistrer, d'effacer et de modifier après finalisation.
- Si vous souhaitez enregistrer le disque en mode VR, puis enregistrer en mode V, assurez-vous d'exécuter le Format. Soyez attentif à l'exécution du Format car vous risquez de perdre l'ensemble des données enregistrées.
- Un disque DVD-RW vierge est initialisé en mode VR lors de sa première initialisation.

◆ Lecture et enregistrement de disque DVD+RW

- Pour les disques DVD+RW, le format DVD-Video (mode V (V)) et le format DVD-Video Recording (DVD enregistrement vidéo) (mode VR (EV)) ne font aucune différence.
- Il n'est en général pas nécessaire de finaliser un disque DVD+RW.

◆ Lecture et enregistrement de disque DVD-RAM

- Assurez-vous que le mode d'enregistrement est le mode VR. Dans le cas contraire, cet appareil ne pourra pas lire l'enregistrement.
- Vous ne pouvez pas lire un DVD-RAM sur la plupart des composants DVD du fait des problèmes de compatibilité.
- Seuls les disques DVD-RAM standard version 2.0. peuvent être lus sur cet appareil.
- Les DVD-RAM enregistrés sur cet appareil risquent de ne pas fonctionner avec d'autres composants DVD. Pour déterminer la compatibilité avec ces disques DVD-RAM, reportez-vous au manuel d'utilisation du lecteur.
- Pour les disques DVD-RAM à cartouche, retirez la cartouche et utilisez seulement le disque.

Copie de disque

Spécifications de copie du contenu

Contenu	HDD → DVD	DVD → HDD
Titre vidéo enregistré	Pris en charge	Pris en charge
Titre protégé contre la copie	Non pris en charge	Non pris en charge
Titre valable pour une copie	Déplacer (Efface le titre sur le disque dur après l'avoir copié)	Non pris en charge

Une fois le "programme valable pour une seule copie" enregistré sur le DVD, il ne pourra plus être enregistré sur le disque dur. Par contre, si le "programme valable pour une seule copie" a été enregistré sur le disque dur, il pourra être enregistré sur un DVD-RW (mode VR) ou un DVD-RAM. Seuls les disques DVD-RW(V)/-R sont pris en charge lors de la copie de fichiers MP3/JPEG/DivX du disque dur vers le DVD.

Spécifications de copie du contenu

Contenu	HDD → DVD ou USB	DVD → HDD ou USB	USB → HDD ou DVD
MP3	Pris en charge	Pris en charge	Pris en charge
JPEG (photo)	Pris en charge	Pris en charge	Pris en charge
DivX	Pris en charge	Pris en charge	Pris en charge

- Disque (CD-R/ CD-RW/DVD-RAM/DVD±R(Finaliser)/ DVD+RW/DVD-RW(Finaliser)) → HDD ou USB
- HDD → DVD-R, DVD-RW(V) ou USB
- USB → HDD ou DVD-R, DVD-RW(V)
- Vous ne pouvez pas copier vers un disque contenant des fichiers vidéo ou des titres doublés.
- La connexion USB en mode PTP n'est pas disponible lorsque vous copiez vers l'USB.
- Si le disque est finalisé via Gestionnaire de Disque, il est compatible avec un ordinateur en tant que disque au format standard.

PROTECTION CONTRE LA COPIE

- De nombreux DVD sont protégés contre la copie. C'est pourquoi vous devez raccorder directement votre GRAVEUR DE DVD AVEC DISQUE DUR à votre téléviseur et non à un magnétoscope. Le branchement à un magnétoscope entraîne une déformation de l'image lorsque vous tentez de lire des DVD protégés contre la copie.
- Cet appareil bénéficie d'une protection des droits d'auteur faisant l'objet de brevets aux Etats-Unis et de droits de propriété intellectuelle détenus par Macrovision Corporation ainsi que par d'autres titulaires. L'utilisation de ce système de protection des droits d'auteur est soumise à l'approbation de Macrovision Corporation. Elle est destinée à un usage privé ainsi qu'à d'autres utilisations restreintes, sauf si une autorisation a été délivrée par Macrovision Corporation. Toute opération de décompilation ou de désassemblage est interdite.

Protection

Ce GRAVEUR DE DVD AVEC DISQUE DUR vous permet de protéger le contenu de vos disques comme précisé ci-dessous.

- Protégé par programme : Reportez-vous à la page 79 "Verrouillage(protection) d'un titre"
- Disque protégé : Reportez-vous à la page 96 "Protection du disque"
 - * Les DVD-RAM/±RW/±R incompatibles avec le format DVDVIDEO ne peuvent pas être lus sur ce produit.
 - * Pour de plus amples informations concernant la compatibilité en matière d'enregistrement de DVD, consultez le fabricant du DVD-RAM/±RW/±R.
 - * L'utilisation de DVD-RAM/±RW/±R de mauvaise qualité est susceptible de provoquer, entre autres, les problèmes inattendus suivants : échec de l'enregistrement, perte de données enregistrées ou modifiées, dommages à l'enregistreur de DVD avec DISQUE DUR.

Format du disque

◆ Utilisation de disque MP3

- Les CD-R/-RW, DVD-RAM/±RW/±R et disques durs, USB contenant des fichiers MP3 enregistrés au format UDF, ISO9660 ou JOLIET peuvent être lus.
- Vous pouvez lire uniquement les fichiers MP3 présentant une extension ".mp3" ou ".MP3".
- Pour les fichiers MP3 enregistrés avec un VBR (débit binaire variable), de 32 Kbps à 320 Kbps, le son peut être coupé.
- La plage de lecture de débit binaire est comprise entre 56 Kbps et 320 Kbps.
- Chaque dossier peut comporter un maximum de 500 éléments, fichiers et sous-dossiers compris

◆ Utilisation de disque JPEG

- Les CD-R/-RW, DVD-RAM/±RW/±R et disques durs, USB enregistrés au format UDF, ISO9660 ou JOLIET peuvent être lus.
- Vous pouvez lire uniquement les fichiers JPEG présentant une extension ".jpg" ou ".JPG".
- Chaque dossier peut comporter un maximum de 500 éléments, fichiers et sous-dossiers compris
- MOTION JPEG et JPEG progressif ne sont pas pris en charge.

◆ Utilisation de disque DivX

- Disque : CD-RW/-R, DVD-RAM/±RW/±R et disques durs, USB
- Les fichiers vidéo possédant les extensions suivantes peuvent être lus : .avi, .divx, .AVI, .DIVX
- Format DivX Vidéo (Codec) : DivX 3.11 DivX 4.x DivX 5.x (sans QPEL et GMC)
- Format DivX Audio (Codec) : MP3, MPEG1 Audio Layer 2, LPCM, AC3
- Formats de fichier sous-titre pris en charge : .smi, .srt, .sub, .psb, .txt, .ass

- Chaque dossier peut comporter un maximum de 500 éléments, fichiers et sous-dossiers compris
- Les disques d'une résolution supérieure à 720 x 576 pixels ne peuvent être lus.

N'utilisez pas les disques suivants !

- Les disques LD, CD-G, CD-I, CD-ROM, DVD-ROM ne doivent pas être utilisés avec cet appareil.
[Remarque]
Types de disque qui ne peuvent pas être lus : CD/CD-R/-RW/MP3/JPEG/DVD-Video/DVD-RAM/±RW/±R. La lecture d'un disque DVD-RW/-R enregistré en Mode Vidéo sur un autre composant n'est possible qu'une fois celui-ci finalisé.
- Cet appareil risque de ne pas lire certains disques commerciaux ou certains disques DVD achetés hors zone. Lorsque ces disques sont lus, "Pas de disque" ou "Merci de vérifier le code régional du disque." s'affiche.
- De même, si votre disque DVD-RAM/±RW/±R est une copie illégale ou n'est pas au format DVD vidéo, il risque de ne pas être lisible.

◆ Compatibilité des disques

- Cet appareil prend en charge les disques à grande vitesse d'enregistrement.
- Certaines marques de disques ne sont pas compatibles avec cet appareil.

◆ Périphériques USB compatibles sur le port hôte

- Le port USB hôte fonctionne comme celui du bureau ou de l'ordinateur portable.
 - * Ce produit est compatible avec les périphériques de stockage de masse (supports de stockage amovibles) et les appareils utilisant le protocole PTP (ex. : appareils photo numériques)
- Le port USB hôte fournit une connectivité USB2.0 ainsi qu'une rétrocompatibilité avec les périphériques USB1.1 (USB1.0).
- Périphériques pris en charge sur le port hôte
 - * Périphériques de stockage de masse
 - Appareil photo numérique
 - Lecteur MP3
 - Carte mémoire Memory Stick
 - Lecteur de carte (lecteur de carte à une ou plusieurs fentes)
 - Lecteur de disque dur externe
 - Autres supports de stockage amovibles
 - * Appareils utilisant le protocole PTP (Picture Transfer Protocol)
 - Appareil photo numérique (en mode PTP, parmi les modes de connexion USB)
- Ce produit prend en charge les systèmes de fichiers FAT16/32
- Ce produit prend en charge jusqu'à 4 partitions
- Remarque (Avertissement)
 - * Si vous utilisez un câble USB de mauvaise qualité, il se peut que le périphérique USB ne soit pas reconnu.

- * La compatibilité avec les lecteurs MP3 est limitée dans une certaine mesure.
- Ce produit peut lire uniquement des données au format mp3.
- Ce produit ne prend pas en charge les données audio cryptées par le système de gestion des droits numériques.
- * Ni les concentrateurs USB ni la connectivité d'extension du concentrateur ne sont pris en charge.
- * Il existe un grand nombre de périphériques USB différents.
Il se peut que certains des périphériques USB mentionnés ci-dessus ne soient pas compatibles avec ce produit.
En d'autres termes, la fonction hôte USB dont est équipé ce produit ne garantit pas la compatibilité avec l'ensemble des périphériques USB.
- * Ce produit prend en charge les périphériques USB fonctionnant à haute et à pleine vitesse (périphériques basse vitesse non pris en charge).
- TPL (Target Peripheral List)
Ne s'agissant pas d'un système Windows XP mais d'un système hôte USB intégré, les périphériques USB pris en charge par ce produit sont inévitablement limités.
La fonction hôte USB et la compatibilité de ce produit ont été démontrées sur les éléments suivants (outre ces éléments, il est probable qu'un grand nombre d'autres périphériques USB soit compatible avec ce produit).
 - * Appareil photo numérique

Distributeur	Marque
Samsung	VP-MS11, S800, Pro815, V20, V10, #1, UCAs, Alpha 5
Sony	DSC-W50, DSC-R1, DSC-P150, DSC-P10
Canon	PowerShot A620, IXY Digital 700, IXUS 60, IXUS 430, A2, S80
Panasonic	DMC LX1S, DMC-FZ5
Nikon	coolpix 7900, coolpix-p3, Coolpix S2
Olympus	c-70 zoom, SP-700, FE5500, C-470Z
Fuji	Finepix-F700

* Lecteur MP3

Distributeur	Marque
Samsung	YP-T8N, YP-F2, YP-U1
iriver	H10, N11, T30

* Autres

Produits	Distributeur	Marque
Lecteur de carte	Unicon	UC-601R
Lecteur multimédia portable	Cowon	A2
Lecteur de disque dur externe	DATAGram	DHC-350



- Cet appareil ne prend pas en charge les lecteurs de disque dur externes sans adaptateur autonome.
- Cet appareil ne prend pas en charge les périphériques USB consommant plus de 500 mA sans adaptateur autonome.



Contenu

Premiers pas

■ Avertissement	2
■ Précautions	3
Consignes de sécurité importantes	3
Précautions de manipulation	3
Entretien du châssis	3
HDD (disque dur)	3
Manipulation des disques	4
Stockage des disques	4
Spécifications des disques	4
Copie de disque	6
■ Fonctions générales	10
■ Avant de lire le manuel d'utilisation	11
■ Utilisation du GRAVEUR DE DVD AVEC DISQUE DUR	11
■ Déballage	13
■ Description	15
Façade	15
Panneau arrière	16
Affichage en façade	16
Aperçu de la télécommande	17

Raccordement & configuration

■ Raccordement du GRAVEUR DE DVD AVEC DISQUE DUR	18
■ Raccordements supplémentaires	18
■ Antenne + GRAVEUR DE DVD AVEC DISQUE DUR + Décodeur externe + Téléviseur	19
■ Autre type de raccordement du câble de sortie Vidéo	19
Cas 1 : Raccordement à une prise de sortie Vidéo (composite)	20
Cas 2 : Raccordement à une prise de sortie S-Vidéo	20
Cas 3 : Prises de sortie Vidéo composant	21
■ Autre type de raccordement du câble de sortie Audio	21
Cas 1 : Raccordement au téléviseur	21
Cas 2 : Raccordement à un amplificateur stéréo avec prises de sortie AV	22

Cas 3 : Raccordement à un amplificateur AV
avec prise de sortie numérique

■ Raccordement d'un câble HDMI/DVI à un téléviseur	23
Cas 1 : Raccordement à un téléviseur (prise HDMI)	23
Cas 2 : Raccordement à un téléviseur (prise DVI) ..	23
■ Raccordement à la prise d'entrée DV, AV 3 IN	25
Cas 1 : Raccordement d'un magnétoscope, d'un boîtier décodeur, d'un lecteur DVD ou d'un caméscope aux prises AV 3 IN	25
Cas 2 : Connexion d'un lecteur DV à la prise d'entrée DV IN	25
■ Branchement aux périphériques USB	25

Configuration du système

■ Navigation dans les menus à l'écran	26
■ Branchement & configuration automatique	26
■ Réglage de l'horloge	27
■ Paramétrer un canal	28
Installation Auto	28
Installation Manuelle	28
■ Configuration des options de langue	29
■ Configuration des options du Système	30
Réglage de la mise hors tension automatique	30
Création automatique des chapitres	30
Réglage de l'Heure du mode EP	31
Anynet+ (HDMI CEC)	31
Enregistrement EZ	32
Enregistrement DivX(R)	33
■ Configuration des options audio	34
■ Configuration des options vidéo	36
■ Configuration du verrouillage parental	40
Si vous avez oublié votre code secret	40
A propos du Niveau de contrôle	40
A propos du changement du code secret	40

Lecture

■ Code régional (DVD Vidéo uniquement)	41
■ Logos des disques compatibles	41

■ Types de disque qui peuvent être lus	41
■ Lecture d'un disque	42
■ Utilisation du Menu du Disque & du Menu des Titres	43
■ Utilisation des boutons de lecture	44
■ Utilisation du bouton INFO	46
■ Sélection de la langue des sous-titres	46
■ Sélection des canaux de piste son & audio	47
■ Changement de l'angle de prise de vue	47
■ Lecture répétée	48
■ Zoom avantz	49
■ Utilisation des marqueurs	50
■ Utilisation des signets	51
■ Lecture d'un fichier CD/MP3 audio	52
■ Lecture d'une Image	57
■ Lecture d'un DivX	59

Enregistrement

■ Disques enregistrables	61
■ Formats d'enregistrement	62
■ Mode d'enregistrement	63
■ Images non enregistrables	64
■ Enregistrement immédiat	65
■ Copie à partir d'un caméscope	67
■ Réalisation d'un enregistrement immédiat (OTR)	68
■ Enregistrement et lecture simultanés	68
■ Fonction de programmation en tant que signal direct	70
■ Réalisation d'un enregistrement programmé	71
Modification de la liste d'enregistrements programmés	73
Ajout d'une liste programmée	73
Suppression d'une liste d'enregistrements programmés	74
■ Utilisation de la fonction ShowView	75
■ ShowView Allongé	76
■ Accès à la liste d'enregistrements programmés	76

Modification

■ Modification de base (Liste de titres)	78
Lecture du titre	78
Changement du nom (étiquetage) d'un titre	78
Verrouillage (protection) d'un titre	79
Suppression d'un titre	80
Partition d'une section d'un titre (partage)	81
Suppression d'une section d'un titre (suppression partielle)	82
■ Utilisation de la fonction Trier (Liste de titres)	83
■ Menu Navigation	83
■ Sélection du Contenu	84
■ Modification avancée (Liste de lecture)	85
Création d'une liste de lecture	85
Lecture des entrées dans la liste de lecture	86
Changement du nom d'une entrée dans la liste de lecture	86
Modification d'une scène pour la liste de lecture	87
Suppression d'une entrée dans la liste de lecture à partir de la liste de lecture	89
Utilisation de la fonction Trier (Liste de lecture)	90
■ Copie du disque dur sur un DVD	90
■ Copie d'un DVD sur le disque dur	92
■ Copier un MP3, JPEG ou DivX	93
Copie de fichiers	93
Copie de dossiers	93
■ Modification du nom du fichier Musical/Photo/DivX	95
■ Gestionnaire de disque	96
Modification du nom du disque	96
Protection d'un disque	96
Suppression de toutes les listes de titres	97
Suppression de tous les titres/des fichiers de DivX/des fichiers de musique/des fichiers de photos	97
Formatage d'un disque	98
Finalisation d'un disque	99
Non finalisation d'un disque (mode V/VR)	100

Fiche technique

■ Dépannage	101
■ Caractéristiques	104

Fonctions générales

• DVD-HR757

Cet appareil vous permet d'enregistrer et de lire des vidéos numériques de haute qualité sur des disques DVD-RAM/±RW/±R ou sur le disque dur.

Vous pouvez également modifier des images numériques sur des disques DVD-RAM/±RW/ ou sur le disque dur.

Enregistrement sur le disque dur

• DVD-HR757

Vous pouvez effectuer un enregistrement vidéo d'une durée maximale d'environ 534 heures (en mode EP) sur le disque dur de 320 Go (gigaoctet).

Grâce aux DVD enregistrables et au disque dur de grande capacité sur le même graveur, vous pouvez aussi bien conserver des enregistrements sur le disque dur pour un accès rapide à tout moment qu'enregistrer sur un DVD pour archivage ou lecture sur un autre lecteur DVD.

Copie entre le disque dur et le DVD

Vous pouvez copier des enregistrements du disque dur sur un DVD enregistrable ou du DVD sur le disque dur. Toute copie ne peut être effectuée que dans le même mode d'enregistrement que le titre source.

Enregistrement et lecture simultanés

La lecture et l'enregistrement que ce soit pour les DVD ou pour le disque dur interne sont complètement indépendants. Par exemple, vous pouvez enregistrer un programme en cours de diffusion soit sur un DVD enregistrable soit sur le disque dur tout en regardant un autre enregistrement déjà réalisé sur le même DVD ou sur le disque dur.

Enregistrement et lecture vidéo et audio numérique de haute qualité

Vous pouvez effectuer un enregistrement vidéo d'une durée maximale d'environ 16 heures sur un DVD-RAM double face de 9,4 Go, 15 heures sur un DVD±R double couche de 8,5 Go et 8 heures sur un DVD-RAM/±RW/±R de 4,7 Go en fonction du mode d'enregistrement utilisé.

Mode d'enregistrement sélectionnable

Vous pouvez régler votre graveur sur l'une des quatre vitesses d'enregistrement différentes, chacune faisant varier la qualité et la durée d'enregistrement. Le mode EP (6hrs ou 8hrs) permet la plus grande durée d'enregistrement, les modes LP & SP permettent une durée d'enregistrement moindre avec une meilleure qualité d'enregistrement, le mode XP vous apporte la plus haute qualité d'enregistrement. La capacité des DVD±R à double couche est environ deux fois plus importante que celle des DVD±R à simple couche (reportez-vous à la page 41).

Réglage automatisé de la qualité pour l'enregistrement programmé

Si le mode FR est sélectionné, la qualité vidéo est réglée automatiquement de sorte que toutes les vidéos

programmées puissent être enregistrées sur l'espace disque restant. (Reportez-vous à la page 71)

Création d'un titre vidéo DVD en utilisant un disque DVD±RW/±R

Sur le GRAVEUR DE DVD AVEC DISQUE DUR, vous pouvez créer vos propres titres vidéo DVD sur des disques DVD±RW/±R de 4,7 Go.

Copie des données à partir d'un caméscope numérique à l'aide d'une prise d'entrée DV

Enregistrez les données vidéo d'un périphérique DV sur des DVD-RAM/ ±RW/±R ou sur le disque dur à l'aide d'une prise d'entrée DV (IEEE 1394 - 4 broches / 4 broches). (Reportez-vous à la page 67)

Balayage progressif de haute qualité

Le balayage progressif donne une vidéo à haute résolution et sans scintillement. Le convertisseur numérique-analogique de 10 bits à 54 MHz et le circuit séparé 2D Y/C fournissent la qualité d'enregistrement et de lecture d'image optimale. Reportez-vous aux pages 38~39)

Certification DivX

DivX, DivX Certified et les logos qui leur sont associés sont des marques déposées de DivXNetworks, Inc et font l'objet d'une licence.



Interface Multimédia Haute Définition (HDMI, High Definition Multimedia Interface)

HDMI réduit les défauts d'image en transmettant un signal audio ou vidéo pur de votre lecteur à votre téléviseur. L'ENREGISTREUR DE DVD AVEC DISQUE DUR prend en charge des résolutions de 576P, 720P et 1080i.



Anynet+ (HDMI-CEC)

Anynet+ est une fonction qui permet de faire fonctionner l'enregistreur à l'aide d'une télécommande pour téléviseur Samsung en reliant l'ENREGISTREUR DE DVD AVEC DISQUE DUR à un téléviseur Samsung à l'aide d'un câble HDMI (uniquement disponible avec les téléviseurs Samsung prenant en charge Anynet+).



Mode Enregistrement EZ

Cette fonction vous permet d'initialiser et de finaliser automatiquement un disque (reportez-vous à la page 32).

Interface USB pour le transfert de données











L'interface USB vous permet de transférer des fichiers JPEG, MP3 et DivX d'un lecteur MP3, d'une mémoire USB ou d'un appareil photo numérique vers un ENREGISTREUR DE DVD AVEC DISQUE DUR.

L'interface USB vous permet également de copier des fichiers JPEG, MP3 et DivX d'un ENREGISTREUR DE DVD AVEC DISQUE DUR vers un lecteur MP3, une mémoire USB ou un appareil photo numérique.

Avant de lire le manuel d'utilisation

Prenez connaissance des points suivants avant de procéder à la lecture du manuel d'utilisation.

Le tableau ci-dessous répertorie les icônes que vous rencontrerez dans le manuel

Icône	Terme	Définition
	HDD	Désigne une fonction disponible sur le disque dur.
	DVD	Indique une fonction disponible sur les DVD ou DVD±R/-RW(V) enregistrés et finalisés.
	RAM	Désigne une fonction disponible sur un DVD-RAM.
	-RW	Désigne une fonction disponible sur DVD-RW.
	-R	Désigne une fonction disponible sur DVD-R.
	+RW	Désigne une fonction disponible sur DVD+RW.
	+R	Désigne une fonction disponible sur DVD+R.
	CD	Désigne une fonction disponible sur un CD de données (CD-R ou CD-RW).
	JPEG	Indique une fonction disponible sur les CD-R/-RW, les DVD±R/±RW/-RAM ou sur le disque dur.
	MP3	Indique une fonction disponible sur les CD-R/-RW, les DVD±R/±RW/-RAM ou sur le disque dur.
	DivX	Indique une fonction disponible sur les CD-R/-RW, les DVD±R/±RW/-RAM ou sur le disque dur.
	Attention	Désigne une situation dans laquelle un dysfonctionnement est survenu ou des paramètres ont été annulés.
	REMARQUE	Conseils ou consignes permettant à chaque option de fonctionner correctement.
	Bouton d'accès direct	Désigne une fonction qui peut être activée à l'aide d'un seul bouton.
	USB	Indique une fonction disponible sur l'USB.

A propos du manuel d'utilisation

- 1) Assurez-vous de lire attentivement le chapitre Consignes de sécurité avant d'utiliser ce produit. (reportez-vous aux pages 2 à 7)
- 2) Si un problème survient, consultez le chapitre Dépannage. (reportez-vous aux pages 101 à 103)

Copyright

©2007 Samsung Electronics Co.
Tous droits réservés. Le présent manuel d'utilisation ne peut être reproduit ou copié, partiellement ou dans

son intégralité, sans le consentement écrit et préalable de Samsung Electronics Co.

Utilisation du GRAVEUR DE DVD AVEC DISQUE DUR

Etape 1: Sélectionner le type de disque ou le disque dur

Veuillez vérifier le type de disque disponible avant de démarrer l'enregistrement.

- DVD-HR757



Si vous souhaitez enregistrer de manière répétée sur le même disque ou modifier le disque après l'enregistrement, sélectionnez un disque réinscriptible du type DVD±RW ou DVD-RAM. Si vous souhaitez sauvegarder un enregistrement sans faire de modifications, optez pour un disque non réinscriptible DVD±R. Vous pouvez enregistrer des fichiers directement sur le disque dur intégré ou modifier un fichier enregistré.

Etape 2: Formater le disque pour démarrer l'enregistrement

Contrairement à un magnétoscope, le graveur lance automatiquement le processus de formatage dès qu'un disque vierge est inséré. Cette opération est nécessaire avant tout enregistrement sur un disque.

Utilisation du disque dur

Le disque dur ne nécessite aucun formatage.

Utilisation d'un DVD-RAM

Ce type de disque peut être formaté au format Enregistrement DVD-Video (mode VR). Vous pouvez, selon vos besoins, modifier une image enregistrée, créer une liste de lecture et modifier des images selon une séquence spécifique.

Utilisation d'un DVD-RW

Ce type de disque peut être formaté au format DVD Vidéo (mode V) ou au format Enregistrement DVDVideo (mode VR). Pour un disque vierge, un message vous demande si vous souhaitez initialiser le disque ou non. L'initialisation démarre lorsque vous sélectionnez « DVD-VR » ou « DVD-V ». Vous pouvez lire un disque en mode Vidéo sur différents composants DVD. Un disque en mode VR vous permet de procéder à un plus grand nombre de modifications.

Utilisation d'un DVD-R

Le formatage d'un disque n'est pas nécessaire et seul l'enregistrement en mode Vidéo est pris en charge. Ce type de disques peut être lu sur différents composants DVD une fois celui-ci finalisé.

Utilisation d'un DVD+RW

- Pour un disque DVD+RW vierge, un message vous demande si vous souhaitez formater le disque ou non. Si vous sélectionnez « DVD+RW », le formatage démarre.
- Pour les disques DVD+RW, le format DVD-Video (mode V (V)) et le format DVD-Video Recording (DVD enregistrement vidéo) (mode VR (EV)) ne font aucune différence.

Utilisation d'un DVD+R

Ce type de disque est formaté automatiquement.



- Sur un DVD-RW, vous pouvez utiliser soit le mode V, soit le mode Vidéo, mais pas les deux modes simultanément.
- Vous pouvez formater un DVD-RW en mode V (V) ou VR (EV) via le **Gestionnaire de disque**. Notez que les données du disque ne sont pas conservées lors des changements de format.

Etape 3: Enregistrement

Il existe deux méthodes d'enregistrement : l'enregistrement direct et l'enregistrement programmé. L'enregistrement programmé comprend quatre modes. Mode d'enregistrement : XP (mode Haute qualité), SP (mode Qualité standard), LP (mode Enregistrement long) et EP (mode Etendu) en fonction du mode d'enregistrement. Lorsque l'enregistrement est en mode FR, la meilleure qualité d'image est enregistrée en fonction du temps restant sur le disque.

Etape 4: Lecture

Vous pouvez sélectionner le titre que vous souhaitez dans le menu affiché à l'écran et lancer immédiatement la lecture.

Un DVD est divisé en sections, appelées titres, et en sous-sections, appelées chapitres.

Lors de l'enregistrement, un titre est créé entre deux points où l'enregistrement commence et s'arrête.

Les chapitres sont créés automatiquement lorsque vous finalisez l'enregistrement sur des disques DVD-RW/-R en mode vidéo.

La longueur du chapitre (intervalle entre deux chapitres) varie selon le mode d'enregistrement.

Etape 5: Modification d'un disque enregistré

Modifier les données d'un disque est plus facile que de modifier les données d'une cassette vidéo traditionnelle. Le graveur propose un plus grand nombre de fonctions de modification (pour DVD et disque dur uniquement).

Par l'intermédiaire d'un menu de modification convivial, vous pouvez activer différentes fonctions de modification vous permettant entre autre de supprimer, copier, renommer ou verrouiller un titre enregistré.

Création d'une liste de lecture (DVD-RAM/-RW en mode VR, disque dur)

Ce graveur vous permet de créer une nouvelle liste de lecture sur un même disque et de la modifier sans toucher à l'enregistrement original.

Etape 6: Finalisation et lecture sur d'autres composants DVD

Afin de pouvoir lire votre DVD sur d'autres composants DVD, une opération de finalisation peut s'avérer nécessaire. Terminez d'abord toutes les procédures de modification et d'enregistrement en cours, puis finalisez le disque.

Lorsque vous utilisez un disque DVD-RW en mode VR

Bien qu'une procédure de finalisation ne soit en général pas nécessaire lorsque vous lisez le disque sur un composant compatible avec le mode VR, il est conseillé d'utiliser un disque finalisé pour lire le disque sur ce type de composant.

Lorsque vous utilisez un disque DVD-RW en mode Vidéo

Le disque doit d'abord être finalisé avant de lancer la lecture sur un appareil autre que ce graveur. Une fois le disque finalisé, vous ne pouvez plus ni modifier, ni enregistrer des données sur celui-ci.

Pour pouvoir procéder à nouveau à des enregistrements sur le disque, celui-ci doit être nonfinalisé.

Lorsque vous utilisez un disque DVD±R

Finalisez le disque afin de pouvoir le lire sur un composant autre que ce graveur. Vous ne pouvez ni modifier ni enregistrer de données sur le disque une fois celui-ci finalisé.



- Vous pouvez finaliser le disque automatiquement à l'aide de la fonction Enregistrement EZ (reportez-vous à la page 32).

Accessoires

Assurez-vous que tous les accessoires ci-dessous se trouvent bien dans l'emballage.

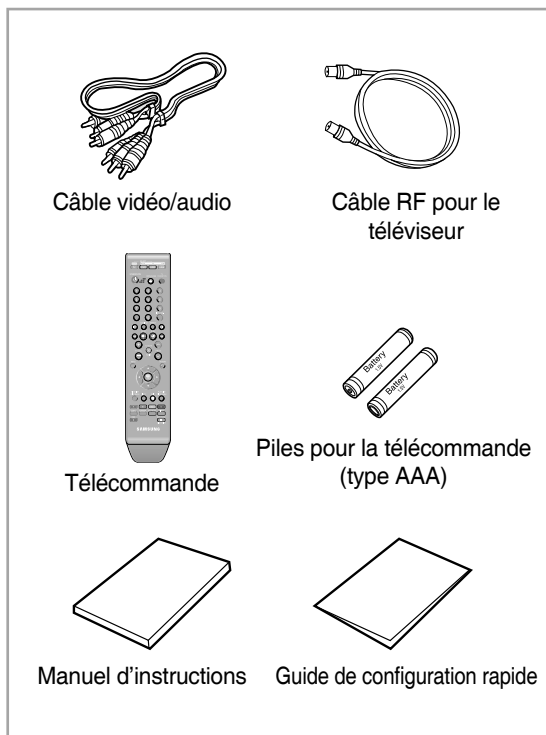

Préparation de la télécommande

Insertion des piles dans la télécommande

- Retirez le couvercle du compartiment réservé aux piles situé à l'arrière de la télécommande.
- Placez-y deux piles AAA. Assurez-vous que les polarités (+ et -) sont bien alignées.
- Remettez en place le couvercle du compartiment réservé aux piles.

Si la télécommande ne fonctionne pas correctement :

- Vérifiez la polarité +/- des piles (pile sèche)
- Vérifiez que les piles ne sont pas déchargées.
- Vérifiez que des obstacles n'entravent pas la course du faisceau provenant du capteur de la télécommande.
- Vérifiez qu'aucun éclairage fluorescent ne se trouve à proximité.

Débarrassez-vous des piles conformément à la réglementation environnementale en vigueur dans votre région. Ne les jetez pas avec les ordures ménagères.

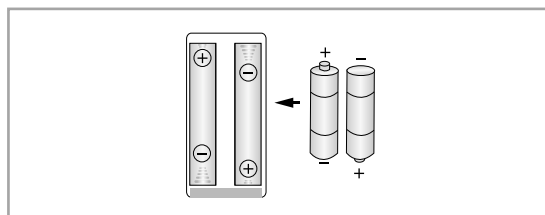

Afin de savoir si votre téléviseur est compatible, suivez les instructions ci-dessous :

1. Allumez votre téléviseur.
2. Pointez la télécommande vers le récepteur du téléviseur.
3. Appuyez longuement sur le bouton **TV STANDBY/ ON** puis, à l'aide des touches numériques, saisissez le code à deux chiffres correspondant à la marque de votre téléviseur.

Codes des téléviseurs pouvant être entrés à distance

MARQUE	BOUTON
SAMSUNG	01, 02, 03, 04, 05, 06, 07, 08, 09
AIWA	82
ANAM	10, 11, 12, 13, 14, 15, 16, 17, 18
BANG & OLUFSEN	57
BLAUPUNKT	71
BRANDT	73
BRIONVEGA	57
CGE	52
CONTINENTAL EDISON	75
DAEWOO	19, 20, 23, 24, 25, 26, 27, 28, 29, 30, 31, 32, 33, 34
EMERSON	64
FERGUSON	73
FINLUX	06, 49, 57
FORMENTI	57
FUJITSU	84
GRADIENTE	70
GRUNDIG	49, 52, 71
HITACHI	60, 72, 73, 75
IMPERIAL	52
JVC	61, 79
LG	06, 19, 20, 21, 22, 78
LOEWE	06, 69
LOEWE OPTA	06, 57
MAGNAVOX	40
METZ	57
MITSUBISHI	06, 48, 62, 65
MIVAR	52, 77
NEC	83
NEWSAN	68
NOBLEX	66
NOKIA	74
NORDMENDE	72, 73, 75
PANASONIC	53, 54, 74, 75
PHILIPS	06, 55, 56, 57
PHONOLA	06, 56, 57
PIONEER	58, 59, 73, 74
RADIOLA	06, 56
RADIOMARELLI	57
RCA	45, 46
REX	74
SABA	57, 72, 73, 74, 75
SALORA	74

MARQUE	BOUTON
SANYO	41, 42, 43, 44, 48
SCHNEIDER	6
SELECO	74
SHARP	36, 37, 38, 39, 48
SIEMENS	71
SINGER	57
SINUDYNE	57
SONY	35, 48
TELEAVA	73
TELEFUNKEN	67, 73, 75, 76
THOMSON	72, 73, 75
THOMSON ASIA	80, 81
TOSHIBA	47, 48, 49, 50, 51, 52
WEGA	57
YOKO	6
ZENITH	63

Résultat: Si votre téléviseur est compatible avec la télécommande, il s'éteint. Il est à présent configuré pour fonctionner avec cette télécommande.



- Si plusieurs codes correspondent à la marque de votre téléviseur, essayez-les un par un jusqu'à ce que vous trouviez celui qui convient.
- Si vous changez les piles de la télécommande, il vous faut régler à nouveau le code de la marque.

Vous pouvez désormais commander le téléviseur à l'aide des boutons situés après le bouton TV.

Bouton	Fonction
TV STANDBY/ON	Permet d'allumer et d'éteindre le téléviseur.
INPUT SEL.	Permet de sélectionner une source externe.
TV VOL (+ -)	Permet de régler le volume sonore du téléviseur.
PROG (∧ ∨)	Permet de sélectionner le canal souhaité.
TV MUTE	Permet de couper et de remettre le son.
Numéro	Permet d'entrer directement le numéro.



- Il est possible qu'une partie de ses fonctions ne puisse pas être activée sur certains téléviseurs. Le cas échéant, utilisez directement les boutons situés sur le téléviseur pour activer la fonction souhaitée.

Façade

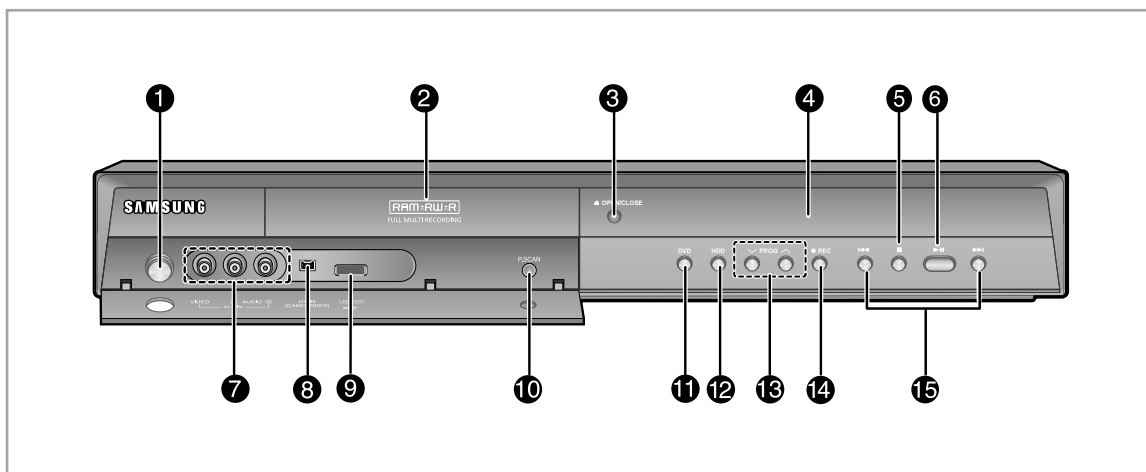

1. **BOUTON VEILLE/MARCHE**
Pour allumer et éteindre le graveur.
2. **TIROIR DISQUE**
S'ouvre pour insérer le disque.
3. **BOUTON OPEN/CLOSE**
Permet d'ouvrir et de fermer le tiroir disque.
4. **AFFICHAGE**
Affiche l'état de la lecture, l'heure, etc.
5. **BOUTON STOP**
Permet d'arrêter la lecture du disque.
6. **BOUTON PLAY/PAUSE**
Permet de lire un disque ou de mettre en pause la lecture.
7. **3 ENTREES AV**
Pour raccorder des appareils externes.
8. **ENTREE DV**
Pour raccorder des appareils numériques externes via la prise DV (par exemple un caméscope)
9. **USB HOST**
Permet de brancher un appareil photo numérique, un lecteur MP3, une carte mémoire Memory Stick, un lecteur de carte, un disque dur externe ou d'autres supports de stockage amovibles.
10. **BOUTON P.SCAN**
Pour lancer le mode balayage progressif.
11. **BOUTON DVD**
Pour sélectionner le mode DVD.
12. **BOUTON HDD**
Pour sélectionner le mode HDD (Disque dur).
13. **BOUTONS PROG ^ V**
Pour sélectionner les canaux prééglés sur le téléviseur. Identique au bouton PROG de votre télécommande.
14. **BOUTON REC**
Pour démarrer l'enregistrement.
15. **BOUTON RECHERCHE/SAUT**
Pour aller aux titre/chapitre/piste suivants ou revenir aux titre/chapitre/piste précédents.

Panneau arrière

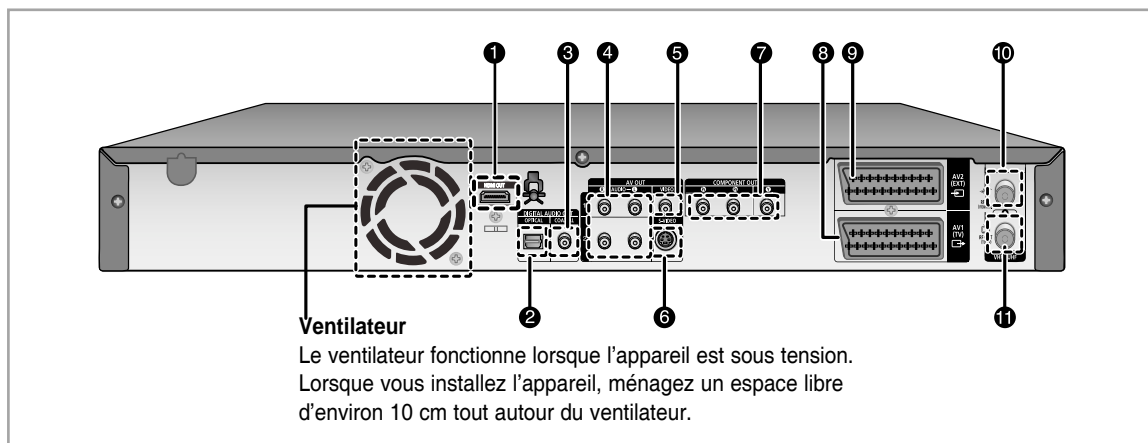

1. **HDMI OUT**
2. **DIGITAL AUDIO OUT (OPTICAL)**
Pour raccorder un amplificateur muni d'une prise d'entrée audio numérique optique.
3. **DIGITAL AUDIO OUT(COAXIAL)**
Pour raccorder un amplificateur muni d'une prise d'entrée audio numérique coaxiale.
4. **SORTIE AUDIO**
Pour raccorder l'entrée audio de l'appareil externe à l'aide de câbles audio.
5. **SORTIE VIDEO**
Pour raccorder l'entrée d'un appareil externe à l'aide d'un câble vidéo.
6. **SORTIE S-VIDEO**
Pour raccorder l'entrée d'un appareil externe à l'aide d'un câble S-Vidéo.
7. **COMPONENT VIDEO OUT**
Permet de connecter un appareil muni d'une entrée vidéo composant.
8. **Connecteur SORTIE PERITEL AV1 (TV)**
9. **Connecteur ENTREE PERITEL AV2 (EXT)**
10. **Entrée en provenance de la prise d'antenne**
11. **Sortie vers le connecteur du téléviseur**



- Le branchement de l'antenne ne permet pas le passage du signal de sortie du DVD. Pour regarder un DVD sur votre téléviseur, vous devez connecter les câbles audio/vidéo ou péritel.

Affichage en façade

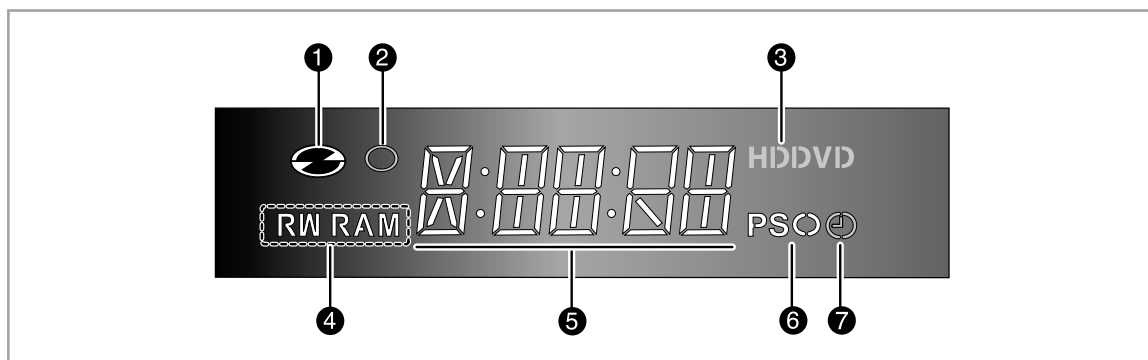

1. S'allume une fois le disque chargé.
2. S'allume en mode enregistrement.
3. S'allume lorsqu'un disque dur / DVD est sélectionné.
4. S'allume une fois le disque DVD-RAM/±RW/±R chargé.
5. Témoin de durée de lecture/heure/état actuel.
6. S'allume en mode balayage progressif.
7. S'allume pour indiquer le mode enregistrement programmé.

Aperçu de la télécommande

La télécommande de votre **ENREGISTREUR DE DVD AVEC DISQUE DUR** fonctionne avec les téléviseurs Samsung et les marques compatibles.

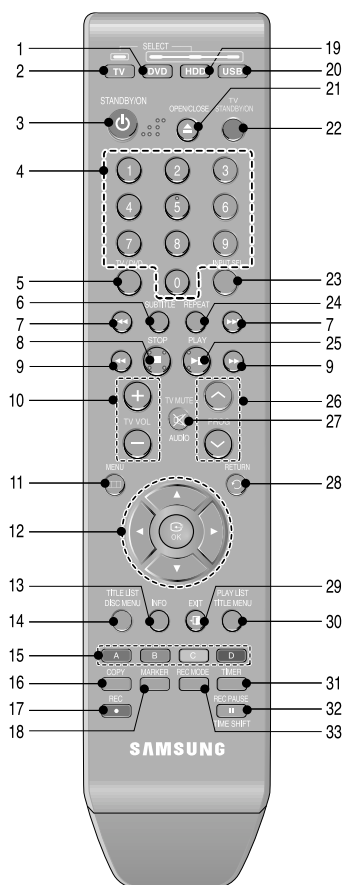

1. **Bouton DVD**
Appuyez pour lancer le DVD.
2. **Bouton TV**
Appuyez pour faire fonctionner le téléviseur.
3. **Bouton STANDBY/ON**
4. **Touches NUMERIQUES**
5. **Bouton TV/DVD**
6. **Bouton SUBTITLE**
Appuyez pour modifier la langue de sous-titrage du DVD.
7. **Boutons SAUT ARRIERE/SAUT AVANT**
Appuyez pour effectuer un saut vers l'arrière ou vers l'avant.
8. **Bouton STOP**
Appuyez pour arrêter le disque.
9. **Boutons RECHERCHE VERS L'ARRIERE/ RECHERCHE VERS L'AVANT**
Appuyez pour effectuer une recherche vers l'arrière ou vers l'avant.
10. **Bouton TV VOL**
Réglage du volume du téléviseur
11. **Bouton MENU**
Permet d'afficher le menu de configuration du GRAVEUR DE DVD AVEC DISQUE DUR.
12. **Boutons OK/DIRECTIONNEL** (Boutons ▲▼◀▶)
13. **Bouton INFO**
Permet d'afficher le réglage actuel ou l'état du disque.
14. **Bouton TITLE LIST/DISC MENU**
Permet d'accéder au menu Visualiser la liste/le disque d'enregistrement.
15. **Bouton de couleur : rouge (A), vert (B), jaune (C), bleu (D)**
Permet d'accéder aux fonctions les plus courantes de l'ENREGISTREUR DE DVD AVEC DISQUE DUR.
16. **Bouton COPY**
Appuyez lorsque vous copiez un DVD sur le disque dur. Vous pouvez également copier des fichiers enregistrés dans le disque dur ou le DVD vers des supports de stockage USB et inversement.
17. **Bouton REC**
Permet d'enregistrer sur un disque dur/un disque DVD-RAM/±RW/±R
18. **Bouton MARKER**
Permet de repérer une position lors de la lecture d'un disque.
19. **Bouton HDD**
Appuyez pour lancer le disque dur.
20. **Bouton USB**
Permet d'utiliser la fonction USB.
21. **Bouton OPEN/CLOSE**
Permet d'ouvrir et de fermer le tiroir disque.
22. **Bouton TV STANDBY/ON**
23. **Bouton INPUT SEL.**
Pour sélectionner le signal d'entrée en mode entrée externe (PROG, AV1, AV2, AV3 ou entrée DV)
24. **Bouton REPEAT**
Permet de répéter un titre, un chapitre, une piste ou un disque.
25. **Bouton LECTURE/PAUSE**
Appuyez pour lire/mettre en pause un disque.
26. **Bouton PROG**
Permet de sélectionner un programme TV.
27. **Bouton AUDIO/TV MUTE**
Permet d'accéder aux différentes fonctions audio d'un disque (mode DVD). Sert à couper le son. (Mode TV)
28. **Bouton RETURN**
29. **Bouton EXIT**
30. **Bouton PLAY LIST/TITLE MENU**
Permet de revenir au menu Titres ou de visualiser la liste des fichiers enregistrés.
31. **Bouton TIMER**
Appuyez pour accéder directement au menu Mode enregistrement programmé.
32. **Bouton REC PAUSE/TIME SHIFT**
Permet d'interrompre momentanément l'enregistrement. En mode DD, utilisez-le pour activer la fonction Programmation.
33. **Bouton REC MODE**
Permet de régler la durée d'enregistrement et la qualité de l'image souhaitées. (XP/SP/LP/EP).



Raccordement & configuration

Raccordement du GRAVEUR DE DVD AVEC DISQUE DUR

Cette partie traite des différentes méthodes de raccordement du GRAVEUR DE DVD AVEC DISQUE DUR aux autres composants externes et des modes de réglage initial requis.

Vous pouvez connecter votre GRAVEUR DE DVD AVEC DISQUE DUR au téléviseur à l'aide du câble PériTel si l'entrée appropriée est disponible sur le téléviseur.

1. Connectez le câble RF comme indiqué.
2. Reliez l'une des extrémités du câble PériTel à la prise AV1 située à l'arrière du GRAVEUR DE DVD AVEC DISQUE DUR.
3. Branchez l'autre extrémité sur la fiche correspondante du téléviseur.
4. Reliez le GRAVEUR DE DVD AVEC DISQUE DUR et le téléviseur.
5. Allumez le GRAVEUR DE DVD AVEC DISQUE DUR et le téléviseur.
6. Appuyez sur le bouton **INPUT SEL.** de votre télécommande jusqu'à ce que le signal vidéo du GRAVEUR DE DVD AVEC DISQUE DUR s'affiche à l'écran.

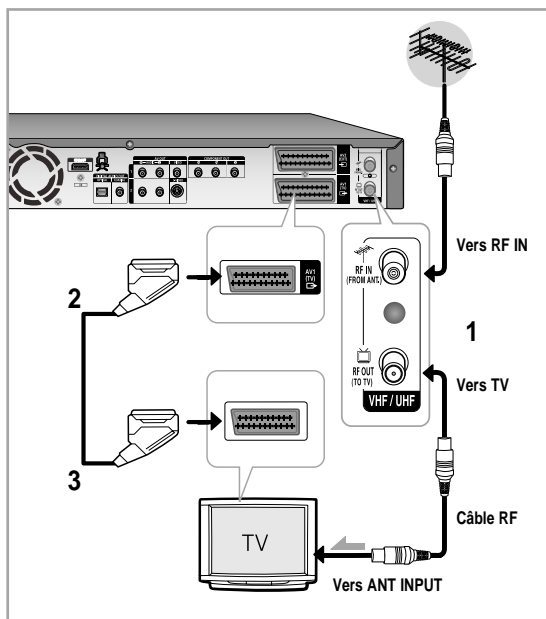

- Le câble RF de cet appareil ne transmet que des signaux TV. Vous devez connecter le câble PériTel ou les câbles audio/vidéo pour visionner un DVD à partir de votre GRAVEUR DE DVD AVEC DISQUE DUR.
- En mode TV, appuyez sur le bouton **TV/DVD** de votre télécommande, "TV" s'affiche alors sur l'affichage frontal à diodes (ou éteignez le GRAVEUR DE DVD AVEC DISQUE DUR). Vous pouvez alors visionner des programmes reçus par le TV.

Raccordements supplémentaires

Vous pouvez connecter votre GRAVEUR DE DVD AVEC DISQUE DUR à un satellite ou à un syntoniseur numérique.

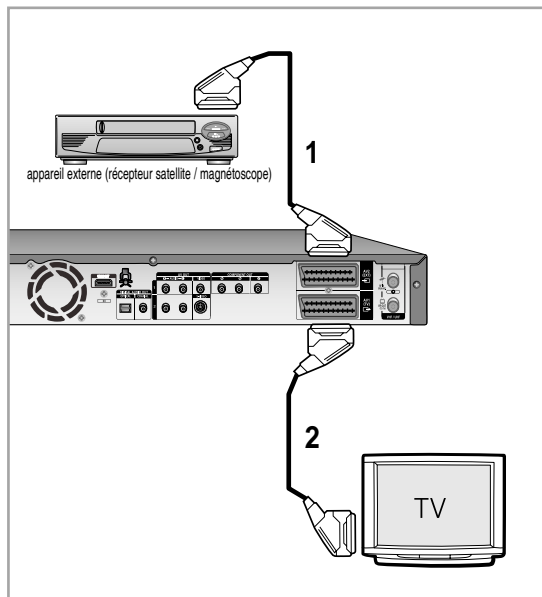

- Mode DVD

1. Reliez le connecteur AV2 du GRAVEUR DE DVD AVEC DISQUE DUR et le récepteur satellite/magnétoscope ou le syntoniseur numérique à l'aide d'un câble PériTel.
2. Reliez le connecteur AV1 au connecteur PériTel AV du téléviseur.
3. Allumez le GRAVEUR DE DVD AVEC DISQUE DUR, le récepteur satellite/magnétoscope ou le syntoniseur numérique et le téléviseur.
4. Réglez le mode Entrée sur AV2.

- Mode TV

1. Appuyez sur le bouton **TV/DVD** de votre télécommande, "TV" s'affiche alors sur l'affichage frontal à diodes (ou éteignez le GRAVEUR DE DVD AVEC DISQUE DUR).
2. Vous pouvez visionner les programmes à partir d'un satellite ou du syntoniseur numérique connecté à votre GRAVEUR DE DVD AVEC DISQUE DUR même si ce dernier est éteint.

Antenne + GRAVEUR DE DVD AVEC DISQUE DUR + Décodeur externe + Téléviseur

Si vous connectez un décodeur externe au GRAVEUR DE DVD AVEC DISQUE DUR, vous pouvez enregistrer les chaînes cryptés (CANAL+ ou Première) reçues via le syntoniseur TV intégré sur le graveur.

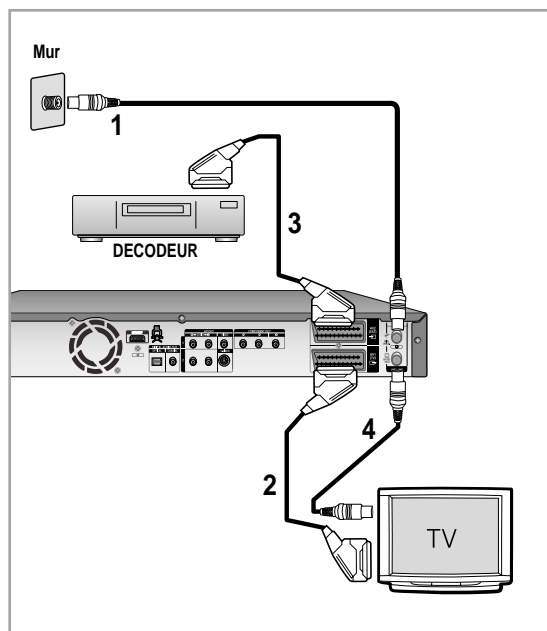

1. Connectez les câbles d'antenne RF comme indiqué.
2. Reliez le connecteur AV1 du graveur au connecteur PériTel AV du téléviseur à l'aide d'un câble PériTel.
3. Reliez le connecteur AV2 au connecteur PériTel AV du décodeur.
4. Pour regarder ou enregistrer les programmes payants de CANAL+, réglez votre GRAVEUR DE DVD AVEC DISQUE DUR de manière à recevoir les canaux en utilisant l'affichage à l'écran (reportez-vous aux pages 28-29).

Autre type de raccordement du câble de sortie Vidéo

Il existe plusieurs façons de transmettre le signal vidéo sans utiliser de câbles PériTel. Sélectionnez ci-dessous le raccordement vidéo qui vous convient le mieux.

- Cas 1 : Raccordement à une prise de sortie Vidéo (composite)
- Cas 2 : Raccordement à une prise de sortie S-Vidéo
- Cas 3 : Prises de sortie Vidéo composant

Modes S-Vidéo, Vidéo composant et Sortie progressive

- Les sorties S-Vidéo et Vidéo composant ne sont disponibles que si votre téléviseur prend respectivement en charge l'entrée S-Vidéo ou Vidéo composant. Si la sortie S-Vidéo ou Vidéo composant ne fonctionne pas, vérifiez les raccordements de votre téléviseur et les paramètres de sélection de l'entrée TV.
- Par rapport à la vidéo entrelacée standard, le balayage progressif double le nombre de lignes vidéo reliées à votre téléviseur, produisant ainsi des images plus stables, plus claires et sans scintillement. Cette fonction n'est utilisable que sur les téléviseurs prenant le balayage progressif en charge.
- Sortie de balayage progressif (modèle 576P)
Notez que tous les téléviseurs haute définition ne sont pas entièrement compatibles avec cet appareil et que des parasites peuvent apparaître à l'écran lors de la lecture. En cas de problèmes d'image lors du balayage progressif 576, il est conseillé de raccorder l'appareil à la sortie "définition standard". Si des questions subsistent quant à la compatibilité de votre téléviseur avec ce GRAVEUR DE DVD AVEC DISQUE DUR 576P, veuillez contacter notre service technique clientèle.

Cas 1 : Raccordement à une prise de sortie Vidéo (composite)

1. Connectez un câble vidéo (jaune) entre la prise VIDEO (jaune) OUT sur le GRAVEUR DE DVD AVEC DISQUE DUR et la prise VIDEO (jaune) INPUT sur votre téléviseur (ou sur l'amplificateur AV).
 - Profitez d'images de qualité normale.
2. Connectez les câbles audio (blanc et rouge) entre les prises de sortie AUDIO OUT du GRAVEUR DE DVD AVEC DISQUE DUR et les prises d'entrée AUDIO IN du téléviseur (ou de l'amplificateur AV). (Reportez-vous aux pages 21 et 22)

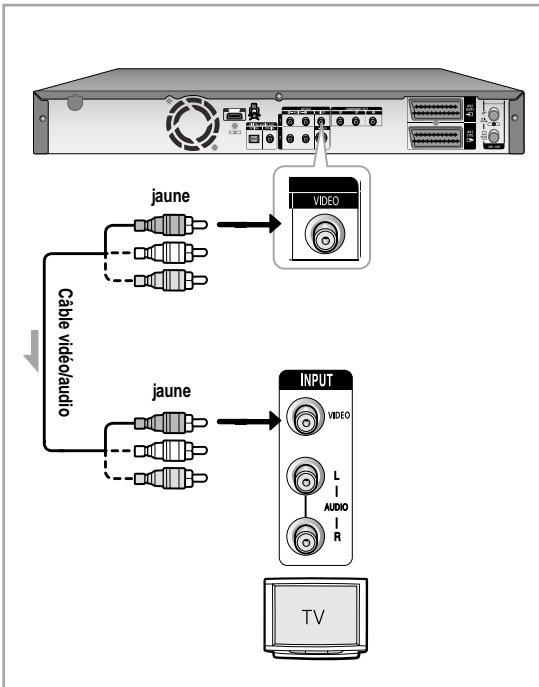

Cas 2 : Raccordement à une prise de sortie S-Vidéo

1. Connectez un câble S-Vidéo (non fourni) entre la prise de sortie S-VIDEO OUT de votre GRAVEUR DE DVD AVEC DISQUE DUR et la prise d'entrée S-VIDEO INPUT de votre téléviseur (ou de l'amplificateur AV).
 - Profitez d'images de haute qualité.
2. Connectez les câbles audio (blanc et rouge) entre les prises de sortie AUDIO OUT du GRAVEUR DE DVD AVEC DISQUE DUR et les prises d'entrée AUDIO IN du téléviseur (ou de l'amplificateur AV). (Reportez-vous aux pages 21 et 22)

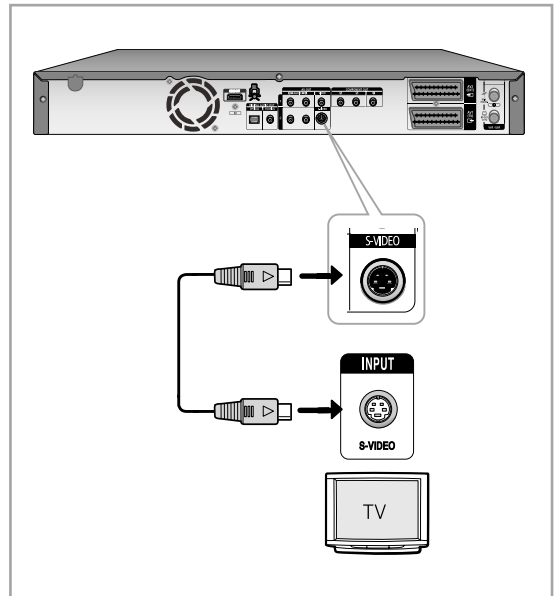

Cas 3 : Prises de sortie Vidéo composant

1. Connectez les câbles vidéo composant (non fournis) entre les prises COMPONENT OUT (Y, P_B, P_R) sur le GRAVEUR DE DVD AVEC DISQUE DUR et les prises COMPONENT IN (Y, P_B, P_R) sur votre téléviseur.
 - Profitez d'images de haute qualité dotées d'un rendu des couleurs parfait.
2. Connectez les câbles audio (blanc et rouge) entre les prises de sortie AUDIO OUT du GRAVEUR DE DVD AVEC DISQUE DUR et les prises d'entrée AUDIO IN du téléviseur (ou de l'amplificateur AV). (Reportez-vous aux pages 21 et 22).
3. Après le raccordement, reportez-vous aux pages 38 et 39.

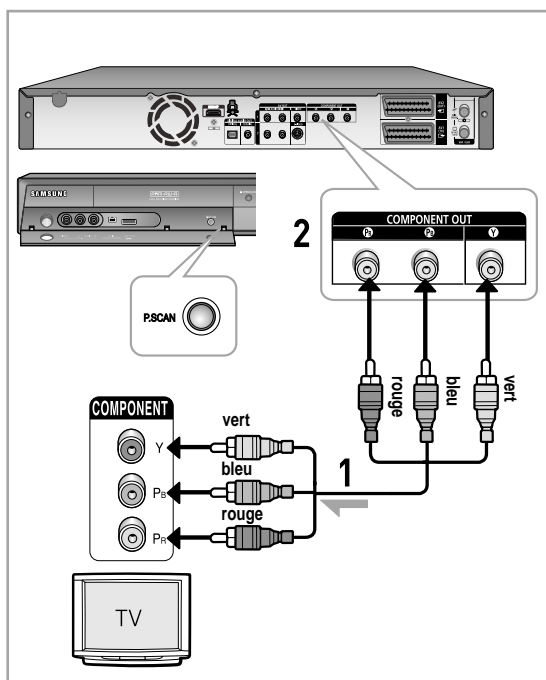

- Assurez-vous que les connexions codées couleur correspondent. Les prises de sortie composant Y, P_B et P_R de votre GRAVEUR DE DVD AVEC DISQUE DUR doivent être connectées aux prises d'entrée composant correspondantes de votre téléviseur.
- Le réglage progressif n'est disponible que lorsque la sortie vidéo est réglée sur Composant. (Reportez-vous aux pages 38 et 39)

Autre type de raccordement du câble de sortie Audio

Il existe plusieurs façons de transmettre le signal audio sans utiliser de câbles Péritel. Sélectionnez le raccordement audio qui vous correspond le mieux.

- **Cas 1** : Raccordement au téléviseur
- **Cas 2** : Raccordement à un amplificateur stéréo avec prises de sortie AV
- **Cas 3** : Raccordement à un amplificateur AV avec prise de sortie numérique

Fabriqués sous licence de Dolby Laboratories. "Dolby" et le symbole du double D sont des marques déposées des laboratoires Dolby.

« DTS » et « DTS Digital Out » sont des marques déposées de DTS, Inc.

Cas 1 : Raccordement au téléviseur

Si votre téléviseur est muni de prises d'entrée audio, utilisez ce raccordement.

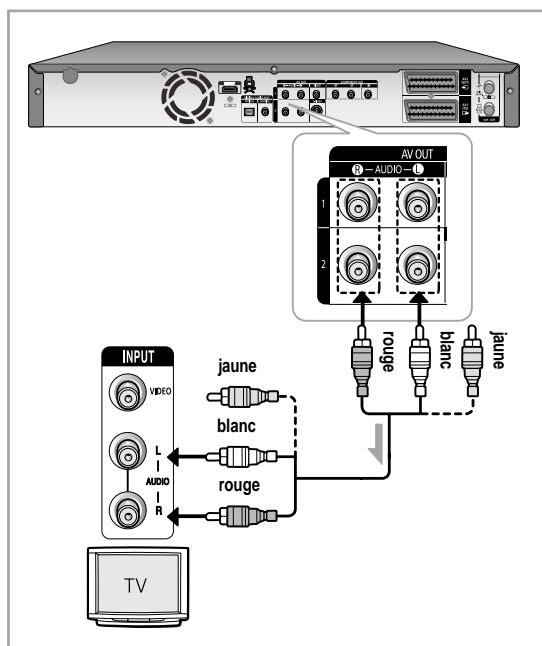

Cas 2 : Raccordement à un amplificateur stéréo avec prises de sortie AV

Si votre amplificateur stéréo possède uniquement des prises d'entrée AUDIO INPUT (L et R), utilisez les prises de sortie AUDIO OUT.

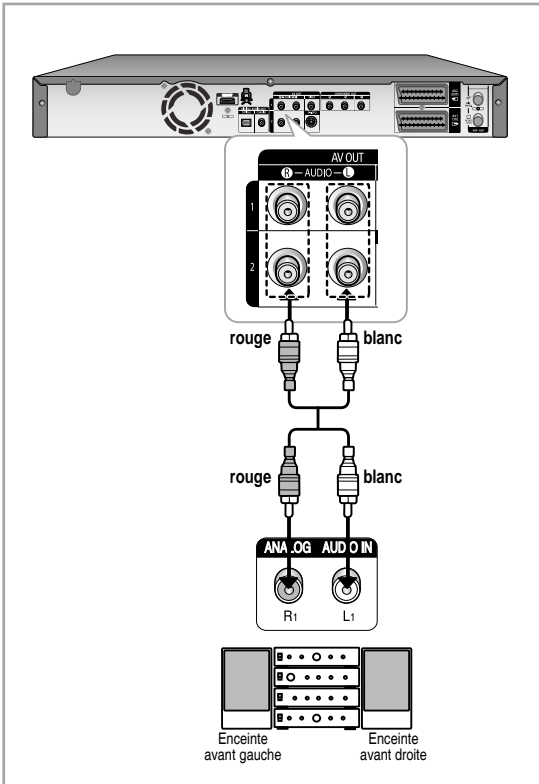

Cas 3 : Raccordement à un amplificateur AV avec prise de sortie numérique

Si votre amplificateur AV est équipé d'un décodeur numérique Dolby Digital, MPEG2 ou DTS et d'une prise d'entrée numérique, utilisez ce raccordement. Pour profiter du son Dolby Digital, MPEG2 ou DTS, vous devez configurer les paramètres audio. En fonction de votre amplificateur, branchez un câble optique ou un câble coaxial. (Reportez-vous aux pages 34~35)

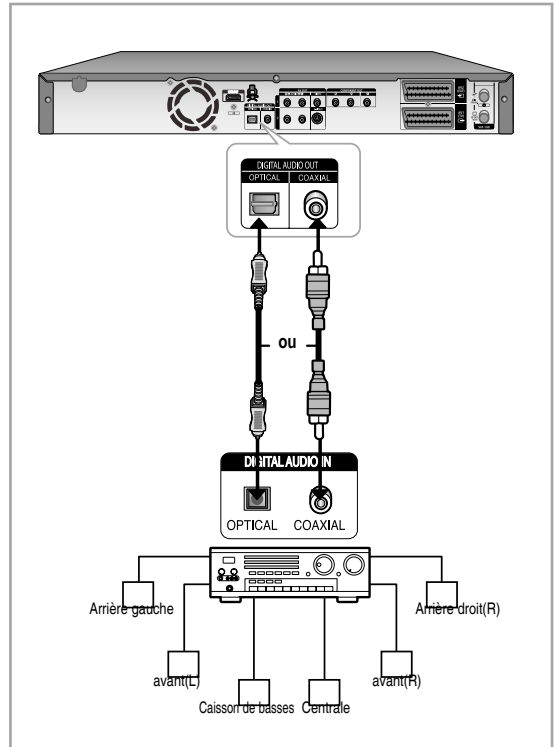

Raccordement d'un câble HDMI/DVI à un téléviseur

Si votre téléviseur possède une entrée HDMI/DVI, raccordez-lui un câble HDMI/DVI. Vous apprécierez la très grande qualité d'image et de son.

- **Cas 1** : Raccordement à un téléviseur (prise HDMI)
- **Cas 2** : Raccordement à un téléviseur (prise DVI)

Cas 1 : Raccordement à un téléviseur(prise HDMI)

- A l'aide du câble HDMI (non fourni), reliez la prise HDMI OUT qui se trouve à l'arrière de l'ENREGISTREUR DE DVD AVEC DISQUE DUR à la prise HDMI IN de votre téléviseur.
- Appuyez sur le sélecteur d'entrée de la télécommande du téléviseur jusqu'à ce que le signal HDMI du GRAVEUR DE DVD AVEC DISQUE DUR / magnétoscope apparaisse à l'écran.

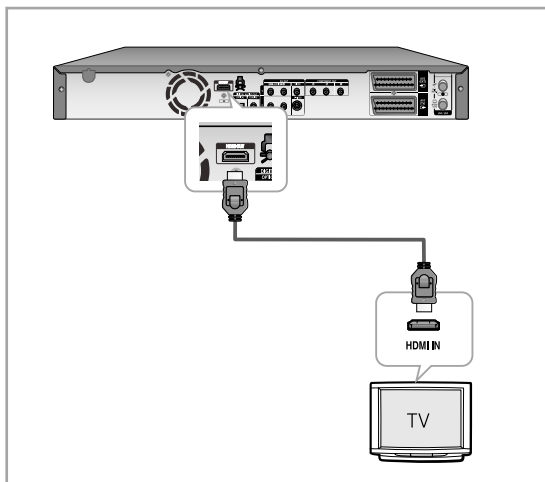

Cas 2 : Raccordement à un téléviseur (prise DVI)

- Utilisez un câble DVI (non fournis) pour raccorder la prise **HDMI OUT** située à l'arrière du GRAVEUR DE DVD AVEC DISQUE DUR à la prise **DVI IN** de votre téléviseur.
- Raccordez les bornes **AUDIO OUT (rouge et blanche)** situées à l'arrière du GRAVEUR DE DVD AVEC DISQUE DUR aux bornes **AUDIO IN (rouge et blanche)** de votre téléviseur à l'aide des câbles audio. Allumez le lecteur DVD et le téléviseur.

- Appuyez sur le sélecteur d'entrée de la télécommande de votre téléviseur jusqu'à ce que le signal DVI du GRAVEUR DE DVD AVEC DISQUE DUR apparaisse à l'écran.

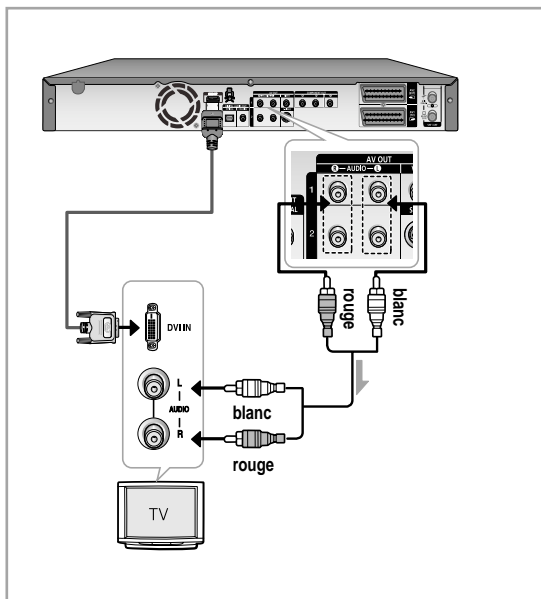

- Pour utiliser le câble HDMI (non fournis), branchez celui-ci avant le câble d'alimentation ou une fois la procédure de « Branchement et configuration automatique » effectuée. Ne branchez pas le câble HDMI lorsque la procédure « Branchement et configuration automatique » est en cours.
- Le balayage progressif s'active automatiquement lorsque le câble HDMI est branché.
- Si votre téléviseur n'est pas équipé d'un décodeur de flot binaire, réglez la sortie audio numérique sur PCM afin de pouvoir utiliser une sortie HDMI. (Reportez-vous aux pages 34~35)
- Selon le périphérique HDMI (récepteur de télévision /HDMI) utilisé, il se peut que le son ne soit pas pris en charge. Si votre récepteur de télévision/HDMI ne prend pas en charge le système Dolby, la sortie audio n'est pas disponible lorsque vous réglez la sortie numérique sur « Bitstream » (Flot binaire) dans le menu Configuration audio. Dans ce cas, réglez la sortie audio numérique sur PCM. Si votre récepteur de télévision/HDMI ne prend pas en charge le système DTS, la sortie audio n'est pas disponible lorsque vous lisez un disque au format DTS.

- Vous ne pouvez passer de la sortie HDMI à une autre sortie qu'en mode Stop (Arrêt).
- Si vous utilisez un câble HDMI pour connecter votre téléviseur Samsung à l'ENREGISTREUR DE DVD AVEC DISQUE DUR, vous pouvez lancer l'enregistrement à l'aide de la télécommande du téléviseur. (uniquement disponible avec les téléviseurs Samsung prenant en charge Anynet+). (reportez-vous à la page 31)
- Veuillez vérifier que le logo *Anynet+* est bien présent (si le logo *Anynet+* figure sur votre téléviseur, celui-ci prend en charge la fonction Anynet+)



▪ **HDMI (High Definition Multimedia Interface)**

HDMI est une interface permettant la transmission numérique de données audio et vidéo avec une seule fiche. La norme HDMI reposant sur la norme DVI, elle est entièrement compatible avec elle. La seule différence entre ces deux interfaces réside dans le fait qu'HDMI prend en charge le son à canaux multiples. Avec HDMI, le GRAVEUR DE DVD AVEC DISQUE DUR transmet un signal audio et vidéo numérique et affiche une image claire sur un téléviseur possédant une prise d'entrée HDMI.

▪ **Descriptif du raccordement HDMI**

Connecteur HDMI : données vidéo et audio numériques décompressées (données LCPM ou flux de données).

- Bien que le GRAVEUR DE DVD AVEC DISQUE DUR utilise un câble HDMI (non fournis), le GRAVEUR DE DVD AVEC DISQUE DUR n'envoie qu'un signal numérique pur au téléviseur.
- Si le téléviseur ne prend pas en charge le procédé HDCP (Highbandwidth Digital Content Protection, système de protection du contenu numérique à large bande passante), l'image qui s'affiche à l'écran est brouillée.

▪ **Pourquoi Samsung utilise-t-il HDMI?**

Les téléviseurs analogiques requièrent un signal audio et vidéo analogique. Cependant, lorsque vous lisez un DVD, les données transmises au téléviseur sont de nature numérique. En conséquence, vous avez besoin d'un convertisseur numérique analogique (pour le GRAVEUR DE DVD AVEC DISQUE DUR) ou d'un convertisseur analogique numérique (pour le téléviseur). Pendant cette conversion, la qualité de l'image est détériorée à cause du bruit et de la perte de signal.

La technologie HDMI a l'immense avantage de ne nécessiter aucune conversion numérique analogique et de faire circuler un signal numérique pur entre le GRAVEUR DE DVD AVEC DISQUE DUR et votre téléviseur.

▪ **Qu'est ce que le HDCP?**

Le système de protection du contenu numérique à large bande passante HDCP (High-bandwidth Digital Content Protection) est un procédé permettant d'empêcher la copie du contenu des DVD transmis via HDMI. Il constitue un lien numérique sécurisé entre une source vidéo (ordinateur, DVD, etc.) et un appareil d'affichage (téléviseur, projecteur, etc.) Le contenu est codé dans l'appareil source de manière à empêcher les copies non autorisées.

Raccordement à la prise d'entrée DV, AV 3 IN

Cette fonction vous permet de raccorder votre GRAVEUR DE DVD AVEC DISQUE DUR à d'autres périphériques et de visualiser ou d'enregistrer leur sortie.

- **Cas 1** : Raccordement d'un magnétoscope, d'un boîtier décodeur, d'un lecteur DVD ou d'un caméscope aux prises AV 3 IN
- **Cas 2** : Connexion d'un lecteur DV à la prise d'entrée DV IN

Cas 1 : Raccordement d'un magnétoscope, d'un boîtier décodeur, d'un lecteur DVD ou d'un caméscope aux prises AV 3 IN

Connexion d'un magnétoscope ou d'un périphérique aux prises AV 3 IN du GRAVEUR DE DVD AVEC DISQUE DUR. Vous pouvez enregistrer à partir d'un appareil connecté (magnétoscope, boîtier décodeur, lecteur DVD ou caméscope).

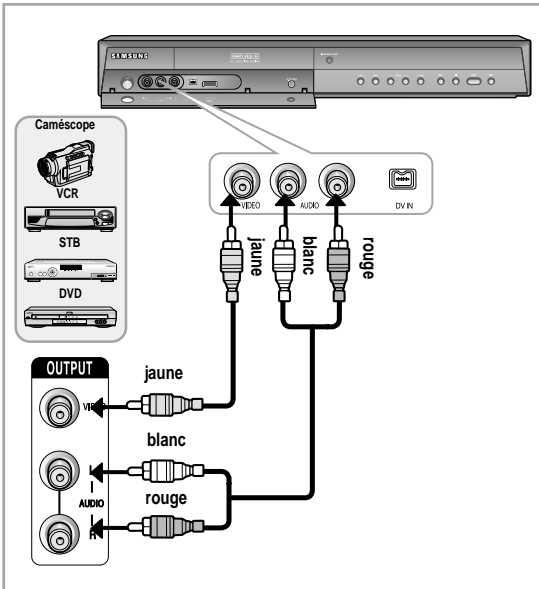

- La sélection de la prise AV 3 IN s'effectue automatiquement. Si l'entrée n'est pas sélectionnée automatiquement, utilisez le bouton **INPUT SEL.** pour sélectionner l'entrée appropriée.
- Les contenus protégés contre la copie ne peuvent pas être enregistrés.

Cas 2 : Connexion d'un lecteur DV à la prise d'entrée DV IN

Si votre caméscope numérique possède une prise de sortie DV, connectez-la à la prise d'entrée DV de votre GRAVEUR DE DVD AVEC DISQUE DUR.

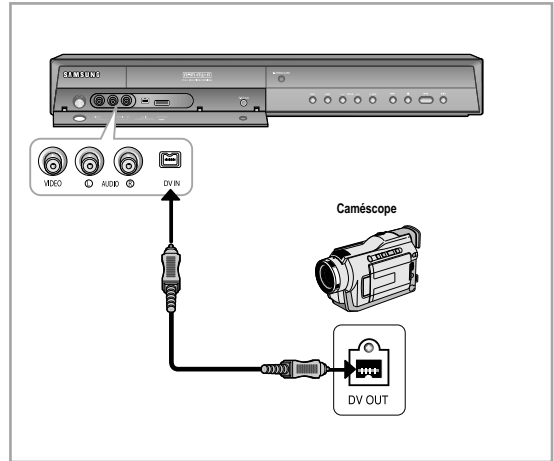

- Si l'entrée n'est pas sélectionnée automatiquement, utilisez le bouton **INPUT SEL.** pour sélectionner l'entrée appropriée.

Branchement aux périphériques USB

Ces instructions vous permettent de brancher votre ENREGISTREUR DE DVD AVEC DISQUE DUR sur les périphériques USB.

Branchement d'une mémoire USB, d'un lecteur MP3 et d'un appareil photo numérique sur le USB HOST.

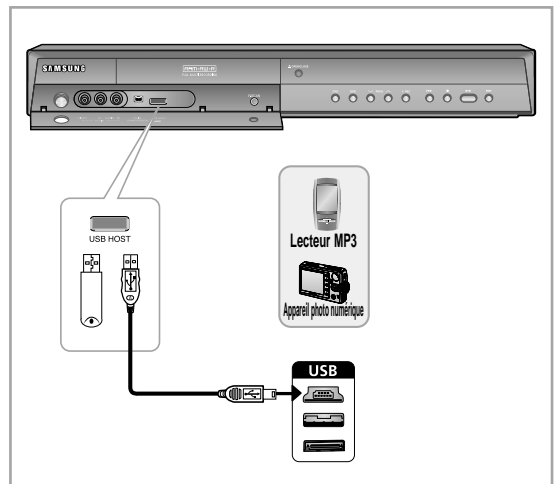

- Débrancher le câble USB pendant le transfert des données interrompt la communication et risque d'endommager les données enregistrées dans la mémoire.
- En cas d'interruption de la communication des données due à l'électricité statique, à un champ magnétique ou à toute autre raison, redémarrez le programme ou essayez de débrancher puis de rebrancher le câble USB.



Configuration du système



Navigation dans les menus à l'écran

Les menus à l'écran vous permettent d'activer ou de désactiver différentes fonctions de votre GRAVEUR DE DVD AVEC DISQUE DUR. Appuyez sur le bouton MENU pour ouvrir le menu à l'écran, puis utilisez les boutons suivants pour naviguer dans les menus à l'écran.

- Boutons ▲▼◀▶**
Appuyez sur ces boutons de la télécommande afin de déplacer la barre de sélection ▲▼◀▶ pour naviguer entre les options du menu.
- Bouton OK**
Appuyez sur ce bouton de la télécommande pour confirmer vos réglages.
- Bouton RETURN**
Appuyez sur ce bouton de votre télécommande pour revenir à l'écran MENU précédent affiché ou pour quitter le MENU d'affichage à l'écran.
- Bouton EXIT**
Appuyez sur ce bouton pour quitter le MENU à l'écran.



- | | | |
|-------------|-------|------------|
| Press | 1 | English |
| Touche | 2 | Français |
| Drücken Sie | 3 | Deutsch |
| Pulse | 4 | Español |
| Premere | 5 | Italiano |
| Druk op | 6 | Nederlands |
| Tryk | 7 | Swedish |
| Tryk | 8 | Dansk |
| Tryk | 9 | Norsk |
| MACROVISION | MP 12 | |

A présent chargement des informations du canal.

Out Non

Sélection pays

A	NL	S	PL
B	I	CH	CZ
DK	N	TR	Others
FIN	P	GR	
D	E	HU	

Branchement & configuration automatique

Lorsque vous mettez votre GRAVEUR DE DVD AVEC DISQUE DUR sous tension pour la première fois, celui-ci se règle automatiquement. Les chaînes de télévision et l'horloge sont enregistrées dans la mémoire. Cette opération prend quelques minutes. A l'issue de la configuration, votre GRAVEUR DE DVD AVEC DISQUE DUR est prêt à fonctionner.

- Branchez le câble RF comme indiqué page 18. (Connexion de votre GRAVEUR DE DVD AVEC DISQUE DUR au téléviseur à l'aide du câble RF et du câble Péritel).
Pour utiliser le câble HDMI (non fournis), branchez celui-ci avant le câble d'alimentation ou une fois la procédure de « Branchement et configuration automatique » effectuée. Ne branchez pas le câble HDMI lorsque la procédure « Branchement et configuration automatique » est en cours.
- Raccordez le GRAVEUR DE DVD AVEC DISQUE DUR à la prise murale. "AUTO" clignote dans l'affichage en façade.
- Appuyez sur une touche numérique pour sélectionner la langue.
- Appuyez sur le bouton **OK** pour lancer la configuration automatique.
- Sélectionnez "Pays" à l'aide des boutons ▲▼◀▶ pour sélectionner votre pays.
 - Reportez-vous au tableau d'abréviations suivant lorsque vous sélectionnez "Pays".

A(Austria)	NL(Netherlands)	S(Sweden)	PL(Poland)
B(Belgium)	I(Italy)	CH(Swiss)	CZ (Czech)
DK(Denmark)	N(Norway)	TR(Turkey)	Others
FIN(Finland)	P(Portugal)	GR(Greece)	
D(Deutschland)	E(Spain)	HU(Hungary)	

- Le GRAVEUR DE DVD AVEC DISQUE DUR recherche les chaînes selon une liste de préférences pré-réglées correspondant au pays que vous avez sélectionné.

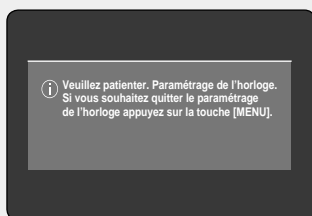
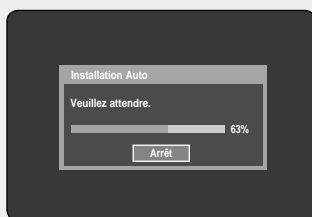

6. Le balayage automatique des chaînes est lancé.
 - Le nombre de chaînes enregistrées automatiquement par le GRAVEUR DE DVD AVEC DISQUE DUR dépend du nombre de canaux trouvés.
7. Lorsque le balayage automatique des chaînes est terminé, le réglage automatique de l'horloge est démarré dans les 10 secondes. Pour démarrer immédiatement le réglage automatique de l'horloge, appuyez sur le bouton **OK**. Si vous souhaitez procéder à un réglage automatique de l'horloge, sélectionnez **Non** à l'aide des boutons **◀▶**, puis appuyez sur le bouton **OK**.
8. Attendez que la date et l'heure exactes s'affichent automatiquement. Si vous souhaitez quitter le réglage automatique de l'horloge, appuyez sur le bouton **MENU**.



- Votre GRAVEUR DE DVD AVEC DISQUE DUR est désormais prêt à fonctionner.

La fonction "Branchement et configuration automatique" est déjà réglée. Ainsi, si vous souhaitez la modifier, vous pouvez le faire en pré-réglant les chaînes dans le menu d'affichage à l'écran "Paramétrer un canal - Installation Manuelle". (reportez-vous à la page 28~29)

- La fonction de configuration automatique peut être activée en appuyant sur le bouton **STOP** (⏻) de l'appareil d'une manière continue durant 5 secondes au minimum lorsqu'il est hors tension et qu'aucun disque n'est inséré.

9. Vérifiez la date et l'heure.
 - Si elles sont : exactes, appuyez sur le bouton **OK**, la date et l'heure sont alors sauvegardées. Si vous n'appuyez pas sur le bouton **OK**, la date et l'heure seront sauvegardées automatiquement après 5 secondes.
 - Si elles sont : **le mois, le jour, l'année, l'heure ou la minute** exactes à l'aide des boutons **▲▼◀▶** ou des touches numériques. Appuyez sur le bouton **OK**, la date et l'heure sont alors sauvegardées. Lorsque vous devez changer le réglage de l'horloge, vous pouvez procéder manuellement.

Réglage de l'horloge

Ce menu est utilisé pour régler l'heure exacte. Vous devez régler l'heure pour utiliser l'enregistrement programmé.

1. Appuyez sur le bouton **MENU**, appareil en mode Arrêt.
2. Appuyez sur les boutons **▲▼** pour sélectionner **Paramétrer**, puis appuyez sur le bouton **OK** ou **▶**.
3. Appuyez sur les boutons **▲▼** pour sélectionner Paramétrer horloge, puis appuyez sur le bouton **OK** ou **▶**. Saisissez le mois, le jour, l'année, l'heure ou la minute à l'aide des boutons **▲▼◀▶** Appuyez sur les touches numérotées pour saisir l'heure directement. Le jour de la semaine s'affiche automatiquement.
4. Appuyez sur le bouton **OK**, la date et l'heure sont alors sauvegardées. Si vous n'appuyez pas sur le bouton **OK**, celles-ci ne sont pas sauvegardées.



- Le câble RF doit être branché pour pouvoir régler l'horloge automatique. (Reportez-vous à la page 18)
- Le GRAVEUR DE DVD AVEC DISQUE DUR règle automatiquement l'horloge en fonction du signal horaire émis entre les canaux PR1 à PR5. Si vous n'avez pas besoin de la fonction Réglage auto de l'heure, sélectionnez Non.

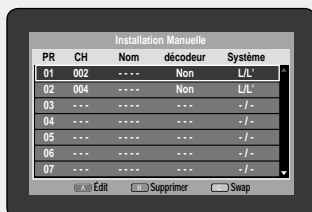
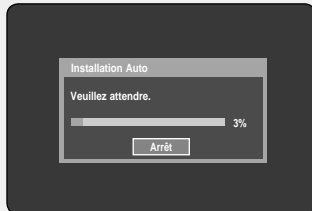

Paramétrer un canal

Installation Auto

Cette fonction vous permet de régler manuellement le tuner à bande du GRAVEUR DE DVD AVEC DISQUE DUR sur l'antenne ou le câble, quel que soit le dispositif que vous avez branché sur la prise d'entrée de l'antenne lors de la configuration initiale.

1. Appuyez sur le bouton **MENU**, appareil en mode Arrêt.
2. Appuyez sur les boutons **▲▼** pour sélectionner **Paramétrer**, puis appuyez sur le bouton **OK** ou **►**.
3. Sélectionnez **Paramétrer un canal** à l'aide des boutons **▲▼**, puis appuyez sur le bouton **OK** ou **►**.
4. Appuyez sur les boutons **▲▼** pour sélectionner **Installation Auto**, puis appuyez sur le bouton **OK** ou **►**.
Le message "Vos données seront perdues. Appuyez sur [OK] pour poursuivre, [RETURN] à quitter." s'affiche.
5. Appuyez sur le bouton **OK**, puis sur les boutons **▲▼◀▶** pour sélectionner votre pays.
 - Le GRAVEUR DE DVD AVEC DISQUE DUR recherche les chaînes selon une liste de préférences pré-réglées correspondant au pays que vous avez sélectionné.

Reportez-vous au tableau d'abréviations suivant lorsque vous sélectionnez votre pays.

A(Austria)	NL(Netherlands)	S(Sweden)	PL(Poland)
B(Belgium)	I(Italy)	CH(Swiss)	CZ (Czech)
DK(Denmark)	N(Norway)	TR(Turkey)	Others
FIN(Finland)	P(Portugal)	GR(Greece)	
D(Deutschland)	E(Spain)	HU(Hungary)	

6. Appuyez sur le bouton **OK**. La recherche de canaux démarre.
 - Le balayage de la première bande de fréquence est lancé et la première chaîne trouvée est affichée puis enregistrée. Le GRAVEUR DE DVD AVEC DISQUE DUR recherche alors une deuxième chaîne et ainsi de suite.
 - Le nombre de chaînes enregistrées automatiquement par le GRAVEUR DE DVD AVEC DISQUE DUR dépend du nombre de canaux trouvés.



- Appuyez sur le bouton **OK** pour arrêter la fonction Installation auto.

Installation Manuelle

Vous pouvez ajouter un canal pré-réglé que la recherche automatique de canal aurait manqué. Vous avez également la possibilité de supprimer un canal qui ne vous intéresse plus. Vous pouvez programmer l'ordre des canaux.

1. Appuyez sur le bouton **MENU**, appareil en mode Arrêt.
2. Appuyez sur les boutons **▲▼** pour sélectionner **Paramétrer**, puis appuyez sur le bouton **OK** ou **►**.
3. Sélectionnez **Paramétrer un canal** à l'aide des boutons **▲▼**, puis appuyez sur le bouton **OK** ou **►**.
4. Appuyez sur les boutons **▲▼** pour sélectionner **Installation Manuelle**, puis sur le bouton **OK** ou **►**.
5. Appuyez sur les boutons **▲▼** pour sélectionner un **PR** (programme) que vous souhaitez modifier, supprimer ou changer, puis appuyez sur le bouton de couleur.



Sélectionnez **Editer**, **Supprimer** ou **Swap**.

- **Si vous choisissez Editer (Bouton ROUGE (A))**: vous pouvez ajouter ou éditer les informations relatives au PR (programme). Après avoir modifié ces informations (**CH**, **Nom**, **décodeur**, **MFT**, **Système**), sélectionnez **Enreg.**, puis appuyez sur le bouton **OK**.
 - **CH** : Effectuez une syntonisation du canal à l'aide des boutons ◀▶.
 - **Nom** : vous permet d'afficher le nom du canal détecté automatiquement au cours de l'émission du signal. Si celui-ci n'a pas été détecté, vous pouvez modifier le nom à l'aide des boutons ▲▼◀▶.
 - **décodeur** : Si vous activez cette fonction, vous pouvez enregistrer les canaux cryptés à l'aide du décodeur externe. Avant de l'activer, reportez-vous à la section décrivant le branchement du décodeur externe en page 19.
 - **MFT(Syntonisation manuelle de la fréquence)** : pour une meilleure syntonisation de la fréquence des canaux, utilisez les boutons ◀▶.
 - **Système** : Vous pouvez sélectionner le système de diffusion du canal reçu (B/G ou L/L')
- **Si vous choisissez Supprimer (Bouton VERT (B))**: les informations relatives au PR (programme) sélectionné sont supprimées.
- **Si vous choisissez Swap (Bouton JAUNE (C))**: vous pouvez alterner les informations relatives à deux PR (programme) différents. Par exemple, si vous souhaitez alterner les programmes PR2 et PR5, sélectionnez Swap (Alterner) sur le programme PR2, puis appuyez sur le bouton **OK** sur le programme PR5.



Configuration des options de langue

Si vous configurez les options de langue à l'avance, elles s'afficheront automatiquement chaque fois que vous visionnerez un film.

1. Appuyez sur le bouton **MENU**, appareil en mode Arrêt.
2. Appuyez sur les boutons ▲▼ pour sélectionner **Paramétrer**, puis appuyez sur le bouton **OK** ou ▶.
3. Appuyez sur les boutons ▲▼ pour sélectionner **Langue**, puis appuyez sur le bouton **OK** ou ▶.
Le menu Configuration de la langue s'affiche.
4. Appuyez sur les boutons ▲▼ pour sélectionner la langue souhaitée, puis appuyez sur le bouton **OK** ou ▶.
 - **Audio** : permet de sélectionner la langue audio du disque.
 - **Sous-titre** : permet de sélectionner les sous-titres du disque.
 - **Menus du Disque** : permet de sélectionner les menus contenus sur le disque
 - **Menu** : permet de sélectionner le menu à l'écran de votre GRAVEUR DE DVD AVEC DISQUE DUR.
5. Appuyez sur les boutons ▲▼ pour sélectionner la langue souhaitée, puis appuyez sur le bouton **OK** ou ▶.



- Si la langue sélectionnée n'est pas enregistrée sur le disque, c'est la langue originale préenregistrée qui est sélectionnée.
- La langue sélectionnée ne s'affiche que si elle est prise en charge par le disque.



Configuration des options du Système

Cette fonction vous permet de configurer le système.

1. Appuyez sur le bouton **MENU**, appareil en mode Arrêt.
2. Appuyez sur les boutons ▲▼ pour sélectionner Paramétrer, puis appuyez sur le bouton **OK** ou ►.
3. Sélectionnez **Système** à l'aide des boutons ▲▼, puis appuyez sur **OK** ou le bouton ►.
4. Appuyez sur les boutons ▲▼ pour sélectionner l'option du système souhaitée, puis appuyez sur le bouton **OK** ou ►.
5. Appuyez sur les boutons ▲▼ pour sélectionner l'élément souhaité, puis appuyez sur le bouton **OK** ou ►.



Réglage de la mise hors tension automatique

Cette fonction permet d'éteindre automatiquement votre GRAVEUR DE DVD AVEC DISQUE DUR si aucun bouton n'est activé pendant une période déterminée.

1. Appuyez sur les boutons ▲▼ pour sélectionner **Extinct. auto**, puis appuyez sur le bouton **OK** ou ►.
2. Appuyez sur les boutons ▲▼ pour sélectionner l'élément souhaité, puis appuyez sur le bouton **OK** ou ►.
 - **Non** : L'extinction automatique est désactivée.
 - **2 Heures** : Le récepteur du GRAVEUR DE DVD AVEC DISQUE DUR s'éteint automatiquement 2 heures après que le dernier bouton a été actionné.
 - **6 Heures** : Le récepteur du GRAVEUR DE DVD AVEC DISQUE DUR s'éteint automatiquement 6 heures après que le dernier bouton a été actionné.
 - Si l'heure d'arrêt réglée grâce à la fonction de mise hors tension automatique est atteinte en cours de lecture ou d'enregistrement, l'appareil fonctionne jusqu'à la fin de la lecture ou de l'enregistrement.

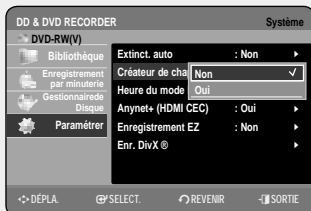

Création automatique des chapitres



(mode V)

Un DVD vidéo est divisé en « Titles » et en « Chapters ». Lorsque vous enregistrez un programme, un titre est alors créé. Si vous utilisez cette fonction, le titre se divise en chapitres.

1. Appuyez sur les boutons ▲▼ pour sélectionner **Créateur de chapitre**, puis appuyez sur le bouton **OK** ou ►.
2. Appuyez sur les boutons ▲▼ pour sélectionner **Non** ou **Oui**, puis sur le bouton **OK** ou ►.
 - **Non** : Sélectionnez cette option si vous ne souhaitez pas utiliser cette fonction Création automatique de chapitres.
 - **Oui** : Sélectionnez cette option si vous souhaitez utiliser cette fonction Création automatique de chapitres.
3. Appuyez sur le bouton **EXIT** (⏏) pour quitter le menu.
3. Appuyez sur le bouton **REC** pour lancer l'enregistrement. (Reportez-vous à la page 63 pour régler la vitesse d'enregistrement). Le message "Souhaitez-vous créer le menu du chapitre après cet enregistrement?" s'affiche.

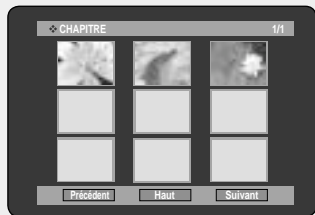

Menu du téléviseur

4. Appuyez sur les boutons ◀▶ pour sélectionner **OK**, puis appuyez sur le bouton **OK**.
 - Un nouveau chapitre est créé selon le mode d'enregistrement sélectionné. Un chapitre sera d'une durée d'environ 5 minutes en modes XP et SP et d'environ 15 minutes en modes LP et EP.
5. Appuyez sur le bouton **STOP** pour arrêter l'enregistrement.
6. Pour afficher les titres créés, finalisez le disque (voir page 99) puis appuyez sur le bouton **TITLE MENU**. Le menu des titres s'affiche
 - Il n'est en général pas nécessaire de finaliser un disque DVD+RW.
7. Pour afficher les chapitres créés, sélectionnez le titre désiré puis appuyez sur le bouton **DISC MENU**. Le menu du chapitre correspondant au titre sélectionné s'affiche.



- La fonction Création automatique de chapitres ne fonctionne pas durant l'enregistrement programmé ou lorsque vous mettez l'appareil hors tension.

Réglage de l'Heure du mode EP

Vous pouvez sélectionner l'un des quatre modes d'enregistrement en appuyant sur le bouton REC MODE plusieurs fois de suite. Le mode EP est l'un des quatre modes REC (XP, SP, LP, EP). En mode EP (Lecture prolongée), vous pouvez définir un temps d'enregistrement de 6 ou 8 heures.

- 6 heures
- 8 heures



Anynet+ (HDMI CEC)

Anynet+ est une fonction qui permet de faire fonctionner l'enregistreur à l'aide d'une télécommande pour téléviseur Samsung en reliant l'ENREGISTREUR DE DVD AVEC DISQUE DUR à un téléviseur Samsung à l'aide d'un câble HDMI (reportez-vous aux pages 23 à 24) (uniquement disponible avec les téléviseurs Samsung prenant en charge Anynet+)

1. Appuyez sur les boutons ▲▼ pour sélectionner **Anynet+(HDMI CEC)**, puis sur le bouton **OK** ou ▶. Les éléments Anynet+(HDMI CEC) s'affichent.
2. Appuyez sur les boutons ▲▼ pour sélectionner **Oui**, puis sur le bouton **OK** ou ▶.

Utilisation d'Anynet+ (HDMI CEC)

1. Reliez l'ENREGISTREUR DE DVD AVEC DISQUE DUR à un téléviseur Samsung à l'aide d'un câble HDMI (reportez-vous aux pages 23 à 24).
2. Sur votre ENREGISTREUR DE DVD AVEC DISQUE DUR, réglez la fonction **Anynet+ (HDMI CEC)** sur « **Oui** » (reportez-vous aux indications ci-dessus).
3. Réglez la fonction Anynet+ sur votre téléviseur (pour plus d'informations, reportez-vous au mode d'emploi du téléviseur).
 - Vous pouvez faire fonctionner l'ENREGISTREUR DE DVD AVEC DISQUE DUR à l'aide de la télécommande du téléviseur. (Boutons du téléviseur permettant de commander l'ENREGISTREUR DE DVD AVEC DISQUE DUR : ◀, ▶, ▲, ▼, ⏪, ⏩, ⏮, ⏭, ⏯, ⏰, les boutons ◀, ▶ et le bouton 0~9)

- Lorsque vous appuyez sur le bouton **Anynet+** situé sur la télécommande du téléviseur, les éléments d'affichage à gauche de l'écran apparaissent.
- **Sélection appareil** : option permettant de choisir un périphérique.
- **Enregistrer** : option permettant de démarrer ou de mettre fin à un enregistrement.
- **Menu du périphérique** : même bouton que le bouton **MENU** () de la télécommande de l'ENREGISTREUR DE DVD AVEC DISQUE DUR.
- **Fonctionnement périph.** : même bouton que le bouton **INFO** () de la télécommande de l'ENREGISTREUR DE DVD AVEC DISQUE DUR.



- Si vous appuyez sur le bouton **PLAY** de l'enregistreur pendant que vous regardez la télévision, l'écran de lecture s'affiche sur le téléviseur.
- Si vous démarrez la lecture d'un DVD alors que le téléviseur est hors tension, le téléviseur se met sous tension.
- Si vous mettez le téléviseur hors tension, l'ENREGISTREUR DE DVD AVEC DISQUE DUR s'éteint automatiquement (lorsque l'ENREGISTREUR DE DVD AVEC DISQUE DUR est en cours d'enregistrement, il ne peut être mis hors tension).
- Si vous passez du HDMI à une autre source (composite, composant, RF, etc.) sur le téléviseur lors de la lecture du DVD, la lecture de l'ENREGISTREUR DE DVD AVEC DISQUE DUR s'arrête. Mais en fonction de leur contenu, l'ENREGISTREUR DE DVD AVEC DISQUE DUR peut poursuivre la lecture de certains DVD.

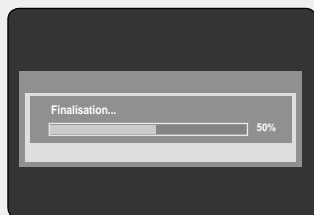
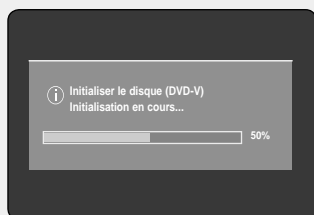

Enregistrement EZ



Cette fonction vous permet d'initialiser et de finaliser automatiquement un disque.

1. Appuyez sur les boutons **▲▼** pour sélectionner **Enregistrements EZ**, puis appuyez sur le bouton **OK** ou **▶**.
2. Appuyez sur les boutons **▲▼** pour sélectionner **Oui**, puis sur le bouton **OK** ou **▶**. Appuyez sur le bouton **EXIT** () pour sortir du menu.
3. Insérez un disque.
S'il s'agit d'un nouveau disque, il sera automatiquement initialisé.
4. Appuyez sur le bouton **REC**.
5. Le mode Enregistrement EZ permet de finaliser automatiquement le disque dans les conditions suivantes.
 - Lorsque vous appuyez sur le bouton **OPEN/CLOSE** de votre ENREGISTREUR DE DVD AVEC DISQUE DUR alors que l'enregistrement du disque est effectué à 70 %, le tiroir disque s'ouvre une fois le disque finalisé.
 - La fonction ci-dessus n'est disponible que lorsqu'un disque DVD-RW(V), DVD+R ou DVD-R est inséré.



- Si vous insérez un nouveau disque DVD-RW, il sera formaté en mode V (V) après l'initialisation automatique.
- Si vous insérez un nouveau disque DVD+RW, il sera formaté automatiquement.
- Si vous sélectionnez Arrêt, vous devez initialiser et finaliser le disque manuellement (reportez-vous à la page 62) à l'aide du Gestionnaire de disque (reportez-vous à la page 99).
- La durée de l'enregistrement diffère selon le mode d'enregistrement choisi (reportez-vous à la page 41).



Enregistrement DivX(R)

Veillez enregistrer votre GRAVEUR DE DVD AVEC DISQUE DUR auprès du service Vidéo à la demande DivX(R) à l'aide de votre code d'enregistrement. Pour plus d'informations, visitez le site www.divx.com/vod



Configuration des options audio

Vous pouvez brancher votre GRAVEUR DE DVD AVEC DISQUE DUR sur un amplificateur externe ou un ensemble Home cinéma. Cela vous permet de configurer le dispositif audio et l'état du son en fonction du système audio en cours d'utilisation. Vous pouvez également régler le mode NICAM.

1. Appuyez sur le bouton **MENU**, appareil en mode Arrêt.
2. Appuyez sur les boutons **▲▼** pour sélectionner **Paramétrer**, puis appuyez sur le bouton **OK** ou **▶**.
3. Appuyez sur les boutons **▲▼** pour sélectionner **Audio**, puis appuyez sur le bouton **OK** ou **▶**.
4. Appuyez sur les boutons **▲▼** pour sélectionner l'option audio souhaitée, puis appuyez sur le bouton **OK** ou **▶**.
5. Appuyez sur les boutons **▲▼** pour sélectionner l'élément souhaité, puis appuyez sur le bouton **OK** ou **▶**.



- Appuyez sur le bouton **RETURN** ou **◀** pour revenir au menu précédent.
Appuyez sur le bouton **EXIT**(**Ⓢ**) pour quitter le menu.



Sortie numérique

- **PCM** : Sélectionnez cette option si vous ne disposez pas d'un équipement en mesure de décoder un signal Dolby Digital (ou MPEG-2). Lorsque vous lisez une piste son Dolby Digital (ou MPEG-2), la sortie numérique est convertie en Stéréo PCM.
- **Bitstream** : Sortie audio Dolby Digital (ou MPEG-2) en flot binaire. Sélectionnez cette option lorsque votre récepteur AV ou votre amplificateur AV possède un décodeur Dolby Digital (ou MPEG-2).



- Le réglage de la sortie numérique s'applique de manière égale aux deux systèmes audio Dolby Digital et MPEG-2. La piste son LPCM est toujours émise en mode PCM. Elle n'est liée au réglage de la sortie numérique.
- Assurez-vous de sélectionner la sortie numérique correcte ou le son ne sera pas perceptible ou sera au contraire très fort.

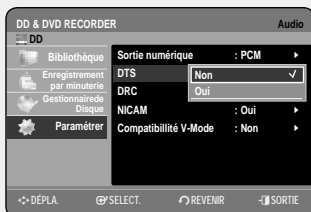

DTS

- **Non** : N'émet aucun signal DTS. Sélectionnez cette option lorsque votre récepteur AV (ou votre amplificateur AV) ne possède pas de décodeur DTS.
- **Oui** : Emet un flot binaire DTS via la sortie numérique lorsque vous lisez une piste DTS. Sélectionnez cette option lorsque votre récepteur AV (ou votre amplificateur AV) possède un décodeur DTS.



- Lorsque la piste son DTS est lue, le son n'est pas émis par la sortie audio AV.

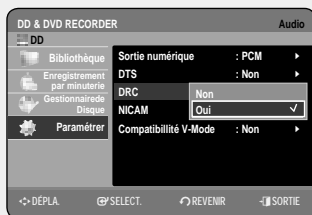

DRC

Elle est activée uniquement lorsqu'un signal DolbyDigital est détecté.

- **Non** : vous pouvez profiter du film avec la plage dynamique standard.
- **Oui** : lorsque les pistes son d'un film sont lues à faible volume ou via des petits haut-parleurs, le système peut appliquer la compression appropriée afin de rendre le contenu d'un faible niveau plus compréhensible et éviter que les passages d'action violente ne soient trop forts.

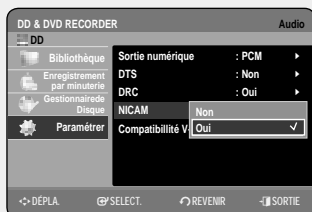

NICAM

Les programmes NICAM sont divisés en 3 types. NICAM Stéréo, NICAM Mono et Bilingue (transmission dans une autre langue). Les programmes NICAM sont toujours accompagnés d'un son mono standard et vous pouvez sélectionner le son désiré en réglant NICAM Oui ou Non.

- **Oui** : mode NICAM
- **Non** : réglez uniquement sur cette position pour enregistrer le son mono standard durant un programme NICAM si le son stéréo est déformé en raison de conditions de réception médiocres.

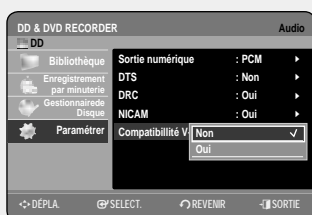

Compatibilité V-mode

Cette caractéristique concerne la configuration des sélections audio lors d'enregistrement d'émission NICAM STEREO (Multi-audio) sur le disque dur. Elle n'affecte pas l'enregistrement DVD direct d'un programme.

- **Non** : "G double" et "D double" de l'émission multi-audio sont enregistrés sur le disque dur. Les titres enregistrés sur le disque dur avec cet état d'installation ne peuvent être copiés sur un DVD+RW/±R ou DVD-RW (mode V).
- **Oui** : "G double" ou "D double" de l'émission multi-audio est enregistré sur le disque dur. Les titres enregistrés sur le disque dur sous cette configuration peuvent être copiés sur un DVD+RW/±R ou un DVD-RW (mode V). Les options "Double G" et "Double D" peuvent être sélectionnées à partir de "Sélection audio".





Configuration des options vidéo

Cette fonction vous permet de configurer le réglage vidéo. Cette fonction dépend du type de disque. Il est possible qu'elle ne fonctionne pas pour certains types de disques.

1. Appuyez sur le bouton **MENU**, appareil en mode Arrêt.
2. Appuyez sur les boutons ▲▼ pour sélectionner **Paramétrer**, puis appuyez sur le bouton **OK** ou ►.
3. Appuyez sur les boutons ▲▼ pour sélectionner **Vidéo**, puis appuyez sur le bouton **OK** ou ►.
Le menu Configuration de la vidéo s'affiche.
4. Appuyez sur les boutons ▲▼ pour sélectionner l'option vidéo souhaitée, puis appuyez sur le bouton **OK** ou ►.
5. Appuyez sur les boutons ▲▼ pour sélectionner l'élément souhaité, puis appuyez sur le bouton **OK** ou ►.



- Appuyez sur le bouton **RETURN** ou ◀ pour revenir au menu précédent.
Appuyez sur le bouton **EXIT**(⏻) pour quitter le menu.

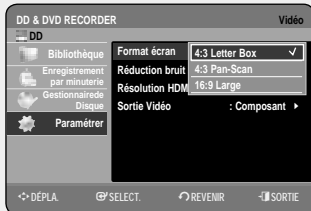

Format écran

Selon le type de téléviseur, il se peut que vous soyez obligé d'ajuster le réglage de l'écran. (format)

- **4:3 Letter Box** : Sélectionnez cette option pour voir l'ensemble de l'écran au format 16/9 que propose le DVD, même si l'écran de votre téléviseur est au format 4/3. Des barres noires apparaissent en haut et en bas de l'écran.
- **4:3 Passend** : Sélectionnez cette option pour les téléviseurs de taille classique lorsque vous souhaitez voir la partie centrale de l'image au format 16/9. (les côtés gauche et droit de l'image sont coupés)
- **16:9 Breit** : Vous pouvez voir l'image 16/9 en entier sur votre téléviseur à écran large.



Réduction bruit 3D (réduction du bruit adaptable au déplacement)

- **Non** : Normal
- **Oui** : Procure une image plus nette grâce à la réduction du bruit (pour l'enregistrement).



Résolution HDMI

Ce réglage est utilisé lorsque l'appareil est connecté à un écran (téléviseur, projecteur, etc.) via HDMI.

- **576P** : 720 x 576
- **720P** : 1280 x 720
- **1080i** : 1920 x 1080

Sélection de la sortie

- Connectez l'ENREGISTREUR DE DVD AVEC DISQUE DUR à votre téléviseur via HDMI. Réglez l'entrée du téléviseur sur HDMI.
- Appuyez sur le bouton **P.SCAN** lorsque l'appareil est en mode Stop (Arrêt) pour sélectionner la résolution de la sortie.
 - Si un câble HDMI est branché sur votre téléviseur, le mode de résolution de la sortie change dans l'ordre suivant chaque fois que vous appuyez sur le bouton **P.SCAN**.

→ 576P → 720P → 1080i

- Si les câbles composants ou AV sont branchés sur votre téléviseur (sans câble HDMI), le mode de résolution de la sortie bascule alternativement entre 576P et 576i.
- La résolution 576i n'est pas prise en charge par le câble HDMI. Les vidéos dont la résolution est de 576i ne peuvent être visionnées que par le biais des sorties analogiques (Composite / S-Vidéo / Composant).



- Même si un câble HDMI est branché sur votre téléviseur, le port AV ne délivre qu'une résolution de 576i et le port composant une résolution de 576P, et ce quel que soit l'affichage à l'écran.
- Le balayage progressif se met en route automatiquement dès que le câble HDMI est connecté. (Assurez-vous que PS ○ est indiqué sur la façade de l'ENREGISTREUR DE DVD AVEC DISQUE DUR).
- Aucun signal HDMI audio ou vidéo ne sera émis avant que le balayage progressif ne soit activé.
- Reportez-vous au manuel d'utilisation de votre téléviseur pour vérifier si celui-ci prend en charge le balayage progressif. Si c'est le cas, suivez les instructions du manuel d'utilisation se rapportant aux réglages du balayage progressif dans le menu du téléviseur.
- Si la Sortie vidéo n'est pas réglée correctement, il est possible que l'écran se bloque.
- Les résolutions disponibles pour la sortie HDMI sont fonction du téléviseur ou du projecteur connecté. Pour plus de détails, reportez-vous au manuel d'utilisation de votre téléviseur ou de votre projecteur.
- Quelques secondes peuvent s'avérer nécessaires pour qu'une image normale apparaisse après que la résolution a été modifiée.
- La qualité de l'image est meilleure si vous réglez la résolution de la sortie HDMI sur 720P ou 1080i.



Sortie Vidéo

Vous pouvez profiter d'une image de meilleure qualité grâce aux connexions RVB ou Vidéo composant. La sortie vidéo RVB est disponible en connectant la prise Péritel (AV1) et la sortie vidéo composant est elle disponible en connectant la prise composant (Y,P_B,P_R). Seul l'un de ces signaux peut être sélectionné à la fois.

- Composant
- RGB

En mode composant, vous pouvez régler la sortie vidéo sur balayage progressif (**P.SCAN**) ou Balayage entrelacé, voir page 38 et 39.

Lorsque le câble HDMI (non fournis) n'est pas branché, les prises de sortie vidéo disponibles sont les suivantes.

Available Vidéo Output Jack

Prise de sortie / Mode Réglage	Mode Composant		Mode RVB
	Mode P.SCAN désactivé (mode entrelacé)	Mode P.SCAN activé	
Sortie Composant (Y, P _B , P _R)	○	○ (Téléviseur en mode progressif)	×
Péritel AV1	R, V, B	×	○
	Composite	○	×
Sortie Vidéo composite	○	×	○
Sortie S-Vidéo	○	×	○



- Lorsque le câble HDMI (non fourni) est connecté, la sortie RVB ne fonctionne pas. La Sortie vidéo est réglée sur Composant.

Balayage progressif

Si votre téléviseur prend en charge le balayage progressif, appuyez sur le bouton P.SCAN situé en façade du GRAVEUR DE DVD AVEC DISQUE DUR pour utiliser cette fonction.

Si vous sélectionnez "mode Balayage progressif", le câble composant doit être connecté le premier.

(Reportez-vous à la page 21).

Assurez-vous que les câbles Composant sont branchés correctement.

◆ Configuration du balayage progressif

1. Lorsque l'appareil est en mode Stop, appuyez sur le bouton **P.SCAN** situé en façade de votre GRAVEUR DE DVD AVEC DISQUE DUR.
Le message "Cliquer sur [Oui] pour confirmer le mode Progressive scan. Sinon, cliquer sur [Non]." s'affiche.
2. Appuyez sur les boutons ◀▶ pour sélectionner **Oui**, puis appuyez sur le bouton **OK**.
3. Réglez votre téléviseur sur l'entrée Progressive input (Entrée progressive) à l'aide de la télécommande.

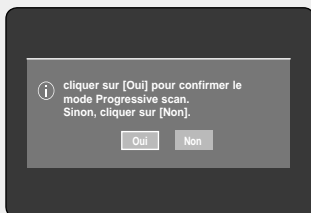

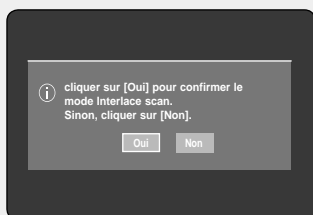

- L'écran ne s'affiche pas lorsque le câble HDMI (non fournis) est branché.
- Si le bouton **P.SCAN** situé en façade de votre GRAVEUR DE DVD AVEC DISQUE DUR est actionné en cours de lecture, le message "Cette fonction n'est disponible qu'à l'arrêt" s'affiche à l'écran.
- Le réglage progressif n'est disponible que lorsque le GRAVEUR DE DVD AVEC DISQUE DUR est en mode Stop.

◆ Annulation du balayage progressif

1. Lorsque l'appareil est en mode Stop, appuyez sur le bouton **P.SCAN** situé en façade de votre GRAVEUR DE DVD AVEC DISQUE DUR.
Le message "cliquer sur [Oui] pour confirmer le mode Interlace scan. Sinon, cliquer sur [Non]." s'affiche.
2. Appuyez sur les boutons ◀▶ pour sélectionner **Oui**, puis appuyez sur le bouton **OK**.
3. Réglez votre téléviseur sur Interlace input (Entrée entrelacée) à l'aide de la télécommande.



- N'appuyez pas sur le bouton **P.SCAN** si votre téléviseur ne prend pas en charge le mode Progressif. Rien ne s'affiche à l'écran lorsque vous appuyez sur ce bouton.
- Si vous appuyez sur le bouton **P.SCAN** par mégarde alors que votre téléviseur ne prend pas en charge le mode Progressif, vous devrez désactiver ce dernier. Pour désactiver le mode Progressif, appuyez trois fois sur le bouton **P.SCAN** situé en façade. Après extinction de la diode lumineuse **PS** ○ située sur l'affichage en façade, l'écran apparaît à nouveau.



Configuration du verrouillage parental



La fonction verrouillage parental peut être utilisée avec des DVD ayant reçu un niveau de censure, ce qui permet de contrôler le type de DVD qui peuvent être regardés en famille. Un disque comporte 8 niveaux d'évaluation.

1. Appuyez sur le bouton **MENU**, appareil en mode Arrêt.
2. Appuyez sur les boutons **▲▼** pour sélectionner **Paramétrer**, puis appuyez sur le bouton **OK** ou **▶**.
3. Appuyez sur les boutons **▲▼** pour sélectionner le **Verrouillage parental**, puis sur le bouton **OK** ou **▶**.
Lors de la première utilisation de votre GRAVEUR DE DVD AVEC DISQUE DUR, le message "Créer le code" s'affiche.
4. Entrez les 4 chiffres du code secret à l'aide des boutons (de 0 à 9) de la télécommande.
Le message "Confirmer le mot de passe" s'affiche. Veuillez ressaisir votre code secret.



- Appuyez sur le bouton **RETURN** ou **◀** pour revenir au menu précédent.
Appuyez sur le bouton **EXIT**(**⏻**) pour quitter le menu.

Si vous avez oublié votre code secret

1. Retirez le disque.
2. Appuyez longuement sur le bouton **PROG** (**⏻** **⏩**) situé sur la façade pendant au moins 5 secondes.

A propos du Niveau de contrôle

1. Appuyez sur les boutons **▲▼** pour sélectionner **Niv. Contrôle**, puis appuyez sur le bouton **OK** ou **▶**.
2. Appuyez sur les boutons **▲▼** pour sélectionner le niveau de contrôle souhaité puis appuyez sur le bouton **OK** ou **▶**.
Si vous sélectionnez les niveaux 1 à 6 par exemple, les disques comportant un niveau 7 et 8 ne seront pas lus. Un nombre plus élevé indique que le programme est réservé à un public adulte.

A propos du changement du code secret

1. Appuyez sur les boutons **▲▼** pour sélectionner **Modif. Code Secret**, puis appuyez sur **OK** ou **▶**.
2. Entrez les 4 chiffres du code secret à l'aide des touches numériques de la télécommande. Le message "Confirmer le mot de passe" s'affiche.
3. Ressaisissez votre code secret à l'aide des touches numériques de la télécommande.



- Une fois Niv. Contrôle réglé, vous pouvez modifier le mot de passe.

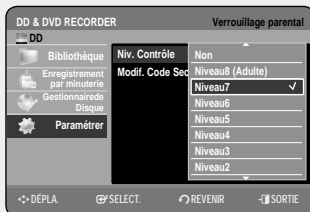



Lecture

Cette section présente le fonctionnement de base de la lecture et de la lecture par type de disque. Veuillez lire les informations suivantes avant de lire un disque.

Code régional (DVD Vidéo uniquement)



Le GRAVEUR DE DVD AVEC DISQUE DUR et les disques sont codés par zone. Ces codes de zone doivent correspondre pour que le disque puisse être lu. Si les codes ne correspondent pas, le disque ne peut pas être lu. Le numéro de zone de ce GRAVEUR DE DVD AVEC DISQUE DUR est indiqué sur le panneau arrière de l'appareil.



Logos des disques compatibles

Dolby Digital	DTS	Audio numérique
Stéréo	Système de diffusion adopté au Royaume Uni, France, Allemagne, etc.	
DivX	MP3	

Types de disque qui peuvent être lus

Types de disque	Contenu du logo du disque	Contenu enregistré	Forme du disque	Durée de lecture maximale ou minute
DVD-VIDEO		AUDIO +VIDEO	Monoface(12 cm)	240
			Double face(12 cm)	480
			Monoface(8cm)	80
			Double face(8cm)	160
AUDIO-CD		AUDIO	Monoface(12cm)	74
			Monoface(8cm)	20
JPEG		Image JPEG	Monoface(12cm)	-
			Monoface(8cm)	-
MP3		Audio MP3	Monoface(12cm)	-
			Monoface(8cm)	-
DivX		Film DivX	Monoface(12cm)	-
			Monoface(8cm)	-
DVD-RAM		AUDIO +VIDEO	Monoface 12 cm (4,7 Go)	1 (XP :Excellente qualité) 2 (SP : Qualité standard) 4 (LP : Lecture longue) 6 ou 8 (EP : Etendu)
			Double face 12 cm (9,4 Go)	2 (XP :Excellente qualité) 4 (SP : Qualité standard) 8 (LP : Lecture longue) 12 ou 16 (EP : Etendu)
DVD-RW		AUDIO +VIDEO	12 cm (4,7 Go)	1 (XP :Excellente qualité) 2 (SP : Qualité standard) 4 (LP : Lecture longue) 6 ou 8 (EP : Etendu)
DVD-R		AUDIO +VIDEO	Simple couche 12 cm (4,7 Go)	1 (XP :Excellente qualité) 2 (SP : Qualité standard) 4 (LP : Lecture longue) 6 ou 8 (EP : Etendu)
			Double couche 12 cm (8,5 Go)	1h50 (XP :Excellente qualité) 3h40 (SP : Qualité standard) 7h20 (LP : Lecture longue) 11 ou 14h40 (EP : Etendu)
DVD+RW		AUDIO +VIDEO	12 cm (4,7 Go)	1 (XP :Excellente qualité) 2 (SP : Qualité standard) 4 (LP : Lecture longue) 6 ou 8 (EP : Etendu)
DVD+R		AUDIO +VIDEO	Simple couche 12 cm (4,7 Go)	1 (XP :Excellente qualité) 2 (SP : Qualité standard) 4 (LP : Lecture longue) 6 ou 8 (EP : Etendu)
			Double couche 12 cm (8,5 Go)	1h50 (XP :Excellente qualité) 3h40 (SP : Qualité standard) 7h20 (LP : Lecture longue) 11 ou 14h40 (EP : Etendu)
CD-R/-RW DVD-RAM/ -RW/-R		JPEG MP3 DivX	-	-
HDD	DVD-HR757		AUDIO VIDEO	Environ 83 (XP : Excellente qualité) Environ 137 (SP : Qualité standard) Environ 274 (LP : Lecture longue) Environ 411 ou 534 (EP : Etendu)

Disques qui ne peuvent pas être lus

- DVD Vidéo comportant un code régional autre que "2" ou "ALL"
- DVD-R d'auteur 3,9 Go
- DVD-RAM/-RW (mode VR) enregistré sans tenir compte des normes d'enregistrement vidéo
- Un DVD±R/DVD-RW(V) enregistré et non finalisé sur un enregistreur d'une marque différente.
- DVD-ROM/PD/Disque MV, etc
- CVD/CD-ROM/CDV/CD-G/CD-I



- Le GRAVEUR DE DVD AVEC DISQUE DUR ne peut lire que les disques compatibles avec DVD-RAM Standard Version 2.0.
- Il se peut que certains disques ne puissent pas être lus et/ou enregistrés. Cela peut se produire lorsque des fonctions spécifiques, comme le changement d'angle et le réglage du format d'image, sont activées. Des informations détaillées concernant les disques sont mentionnées sur l'emballage. Veuillez vous y reporter ci nécessaire.
- Evitez que le disque ne soit sale ou rayé. Les traces de doigts, la saleté, la poussière, les rayures et les dépôts de fumée de cigarette sur la face enregistrable peuvent empêcher l'enregistrement du disque.
- Certains disques DVD-RAM/±RW/±R peuvent ne pas être lus par certains lecteurs de DVD. Cela dépend du lecteur, du disque et des conditions d'enregistrement.
- Les disques contenant des programmes NTSC ne peuvent pas être enregistrés à l'aide de cet appareil.

Lecture d'un disque

1. Appuyez sur le bouton **OPEN/CLOSE**.
2. Placez délicatement un disque dans le tiroir, face étiquette vers le haut.
3. Appuyez sur le bouton **OPEN/CLOSE** pour fermer le tiroir disque.
 - Le tiroir disque du GRAVEUR DE DVD AVEC DISQUE DUR se ferme et la lecture du disque se lance automatiquement.
 - L'enregistreur de DVD avec DISQUE DUR ne lit pas les disques automatiquement après sa mise en marche initiale.
 - Lorsque le graveur est mis sous tension alors qu'un disque se trouve dans le tiroir, l'appareil est activé et en attente.
 - Appuyez sur **PLAY** (⏮) pour lancer la lecture.
 - Pour lancer la lecture automatique lorsqu'un disque se trouve dans le tiroir, mettez l'appareil sous tension en appuyant sur le bouton **PLAY** (⏮).
4. Appuyez sur le bouton **STOP** (⏹) pour arrêter la lecture.



- Lorsque vous arrêtez la lecture d'un disque, le GRAVEUR DE DVD AVEC DISQUE DUR garde en mémoire l'emplacement de l'arrêt. Si vous appuyez à nouveau sur le bouton **PLAY** (⏮) la lecture reprend à l'endroit où vous vous êtes arrêté. (sauf dans les cas où vous retirez le disque, débranchez le GRAVEUR DE DVD AVEC DISQUE DUR ou appuyez deux fois sur le bouton **STOP** (⏹)).



- Ne déplacez pas votre GRAVEUR DE DVD AVEC DISQUE DUR pendant la lecture ; cela risquerait d'endommager le disque.
- Veillez à utiliser le bouton **OPEN/CLOSE** pour ouvrir ou fermer le tiroir disque.
- Ne poussez pas le tiroir disque lors de son ouverture ou de sa fermeture ; cela risquerait de provoquer un dysfonctionnement de l'appareil.
- Ne placez pas de corps étrangers sur ou dans le tiroir disque.
- Selon le type de disque, certaines fonctions peuvent fonctionner différemment ou être désactivées. Si cela se produit, veuillez vous reporter aux instructions mentionnées sur la pochette du disque.
- Veillez à ce que les enfants ne se coincent pas les doigts entre le tiroir disque et le châssis lors de la fermeture du tiroir.
- N'insérez qu'un DVD à la fois. Si vous insérez plusieurs disques, ils ne pourront pas être lus et risqueront d'endommager l'ENREGISTREUR DE DVD AVEC DISQUE DUR.

Utilisation du Menu du Disque & du Menu des Titres

Certains disques comportent un système de menus permettant de sélectionner des fonctions spéciales comme titre, chapitre, bande son, bande annonce, informations sur les acteurs, etc.

Pour un DVD-VIDEO



- **Menu du Disque** : Appuyez sur le bouton **DISC MENU** pour accéder au menu disque.
 - Accédez au menu de configuration de la lecture.
 - Vous pouvez sélectionner la langue audio et la langue de sous-titrage disponibles sur le disque.
- **Menu des Titres** : Appuyez sur le bouton **TITLE MENU** pour accéder au menu des titres du disque.
 - Appuyez sur ce bouton si le disque comporte plusieurs titres. Certains disques ne prennent pas en charge la fonction menu des titres.

Pour un disque dur/un disque HDD/DVD-RAM/±RW/±R



- Liste des titres : Appuyez sur le bouton **TITLE LIST**. La liste de titres vous permet de sélectionner un titre. La liste de titres se compose des informations concernant le flux vidéo en cours d'enregistrement. Si un titre est supprimé, il ne pourra plus être lu.
- Liste de lecture : **(DVD-RAM-RW(VR))** Appuyez sur le bouton **PLAYLIST**. Cette liste correspond à une plage de lecture, créée en sélectionnant une scène dans la liste des titres. Lors de la lecture de la liste, seule la scène sélectionnée est lue, puis la lecture s'arrête. Seules les informations nécessaires à la lecture d'une scène particulière sont comprises dans une liste de lecture. Ainsi, même si cette liste est supprimée, l'enregistrement original ne l'est pas. (mode VR uniquement)

Utilisation des boutons de lecture

Recherche dans un chapitre ou sur une piste



Appuyez sur les boutons **RECHERCHE** (⏮ ⏭) de votre télécommande pendant la lecture

HDD/DVD-VIDEO/ DVD-RAM/±RW/±R	▶▶ X 2 → ▶▶ X 4 → ▶▶ X 8 → ▶▶ X 16 → ▶▶ X 32 → ▶▶ X 128
DivX	▶▶ X 2 → ▶▶ X 4 → ▶▶ X 8
AUDIO CD (CD-DA)	▶▶ X 2 → ▶▶ X 4 → ▶▶ X 8

- Vous pouvez parcourir le programme dans le sens inverse.
- Lorsque vous appuyez longuement sur les boutons **RECHERCHE** (⏮ ⏭) la lecture se fait à la vitesse par défaut, c'est-à-dire X4 .
Lorsque vous relâchez les boutons **RECHERCHE** (⏮ ⏭) la lecture se fait en vitesse normale.
- Pour repasser en lecture à vitesse normale, appuyez sur le bouton **PLAY** (⏪).



- Aucun son n'est perceptible en mode Recherche, hormis pour les CD (CD-DA).
(le son est audible lorsque vous effectuez une recherche vers l'avant (X 2) du disque).
- La vitesse de lecture réelle peut être différente de la vitesse indiquée pour cette fonction.

Saut de chapitres, de titres ou de repères



Appuyez sur les boutons **SAUT** (⏮ ⏭) de votre télécommande pendant la lecture.

- **Si vous appuyez sur le bouton SAUT (⏮) :**
Permet d'accéder au début du chapitre, du titre ou du repère (HDD/DVD-RAM/-RW (mode VR)).
Appuyer à nouveau sur le bouton au cours des 3 premières secondes permet de revenir au début du chapitre, titre ou repère précédent. (HDD/DVD-RAM/-RW (mode VR)).
- **Si vous appuyez sur le bouton SAUT (⏭) :**
La lecture avance au chapitre, à la piste ou au marqueur suivant (HDD/DVD-RAM/-RW (mode VR)).

Lecture lente



En mode Pause, appuyez sur les boutons **RECHERCHE** (⏪ ⏩) de la télécommande.

- Si vous appuyez sur le bouton **RECHERCHE** (⏩) :
▶ 1/2 → ▶ 1/4 → ▶ 1/8
- Si vous appuyez sur le bouton **RECHERCHE** (⏪) :
◀ 1/2 → ◀ 1/4 → ◀ 1/8
- Pour repasser en lecture à vitesse normale, appuyez sur le bouton **PLAY** (▶).

La lecture du disque se fait à vitesse lente (1/4) lorsque vous appuyez longuement sur les boutons **RECHERCHE** (⏪ ⏩) en mode pause. Si le bouton est relâché, l'appareil se remet en mode pause.



- La vitesse de lecture réelle peut être différente de la vitesse indiquée pour cette fonction.
- La vitesse lente ne fonctionne qu'en avance sur les disques DivX.

Lecture par étape



Appuyez sur les boutons **SAUT** (⏮, ⏭) de votre télécommande en mode pause.

- A chaque pression sur le bouton, une nouvelle image apparaît. Lorsque vous appuyez sur le bouton **SAUT** (⏮) l'image précédente est activée. Lorsque vous appuyez sur le bouton **SAUT** (⏭) l'image suivante est activée.
- Pour repasser en lecture à vitesse normale, appuyez sur le bouton **PLAY** (▶).



- La lecture au ralenti n'est possible que vers l'avant sur les disques DivX.

Utilisation du bouton INFO

La fonction **INFO** permet de rechercher rapidement une scène en accédant au titre, au chapitre, à la piste ou à l'heure. Elle permet également de modifier les sous-titres et les paramètres audio et de régler certaines fonctions comme la fonction **Angle**, **Zoom**, **Répétition**.



Passage direct à une scène grâce à la fonction INFO



Utilisez cette fonction pour accéder à un titre, un chapitre ou une heure spécifique.

1. Appuyez sur le bouton **INFO** au cours de la lecture.
2. Appuyez sur les boutons **▲▼** pour sélectionner **Recherche**, puis sur le bouton **OK** ou **▶**.
3. Appuyez sur les boutons **▲▼** pour sélectionner **Titre, Chapitre** ou **Durée**.
4. Appuyez sur les boutons **◀▶** ou les touches 0 à 9 pour sélectionner la scène souhaitée, puis appuyez sur le bouton **OK**. En cas de recherche d'heure, saisissez dans l'ordre les heures, les minutes et les secondes à l'aide des touches numériques. Puis appuyez sur le bouton **OK**.



- Il est possible que cette fonction ne soit pas compatible avec certains disques. Lorsqu'un CD (CD-DA) audio ou un disque MP3/JPEG est inséré, l'affichage des informations peut ne pas s'effectuer selon le type de disque.
- La fonction de recherche temporelle n'est pas compatible avec certains disques..
- Pour que l'écran disparaisse, appuyez sur le bouton **RETURN**.

Sélection de la langue des sous-titres



Sélectionne l'une des langues de sous-titre enregistrées sur le disque.

Vous pouvez également activer cette fonction en appuyant sur le bouton **SUBTITLE** de la télécommande.

1. Appuyez sur le bouton **INFO** au cours de la lecture.
2. Appuyez sur les boutons **▲▼** pour sélectionner **Sous-titre**.
3. Appuyez sur les boutons **◀▶** pour sélectionner la langue des sous-titres de votre choix.



- L'affichage des sous-titres peut varier en fonction du type de disque.
- Sur certains disques, seule la langue du menu disque peut être sélectionnée.

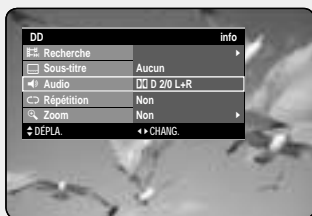

Sélection des canaux de piste son & audio



Sélectionne l'une des pistes son enregistrées sur le disque.

Sélectionne également les canaux audio.

Vous pouvez également activer cette fonction en appuyant sur le bouton AUDIO de la télécommande.

1. Appuyez sur le bouton **INFO** au cours de la lecture.
2. Appuyez sur les boutons **▲▼** pour sélectionner **Audio**.
3. Appuyez sur les boutons **◀▶** pour sélectionner les bandes son ou le canal audio de votre choix.



- Les canaux de pistes son ou audio peuvent varier car ils sont propres au disque.
- Sur certains disques, seule la langue audio du menu disque peut être sélectionnée.



Changement de l'angle de prise de vue



Lorsqu'un DVD VIDÉO contient plusieurs angles pour une scène donnée, vous pouvez sélectionner la fonction Angle.

1. Appuyez sur le bouton **INFO** au cours de la lecture.
2. Appuyez sur les boutons **▲▼** pour sélectionner **Angle**.
3. Appuyez sur les boutons **◀▶** pour sélectionner l'angle souhaité de votre choix.



- Cette fonction dépend du disque et n'est pas disponible avec tous les DVD.
- Cette fonction n'est pas disponible lorsqu'un DVD a été enregistré à l'aide d'un appareil ne disposant pas d'un système à angles de prise de vue multiples.
- Permet d'afficher l'angle actuel, le nombre d'angles total.



Lecture répétée

Lecture répétée (Répéter la lecture)



Vous pouvez également activer cette fonction en appuyant sur le bouton **REPEAT** de la télécommande.

1. Appuyez sur le bouton **INFO** au cours de la lecture.
2. Appuyez sur les boutons **▲▼** pour sélectionner **Répétition**.
3. Appuyez sur les boutons **◀▶** pour sélectionner **Non**, **A-B** ou **titre** ou **Chapitre** que vous souhaitez lire de manière répétée, puis appuyez sur le bouton **OK**.



- Les chapitres ne peuvent pas être répétés sur les HDD/ DVD-RAM/-RW (mode VR), les DVD±R non-finalisés et les DVD-RW non-finalisés (mode V).
- Vous pouvez également activer Lecture normale en appuyant sur le bouton **EXIT** (⏻).

Répétition A-B



1. Appuyez sur le bouton **INFO** au cours de la lecture.
2. Appuyez sur les boutons **▲▼** pour sélectionner **Répétition**.
3. Appuyez sur les boutons **◀▶** pour sélectionner **A-B**, puis sur le bouton **OK**.
4. Appuyez sur le bouton **OK** à l'instant (A) où vous souhaitez faire démarrer la lecture répétée et appuyez à nouveau à l'instant (B) où vous souhaitez arrêter la lecture répétée. La lecture de la section A-B démarre.



- Si vous réglez l'instant (B) avant que cinq secondes ne se soient écoulées, la marque d'interdiction (⊘) apparaît.
- Vous pouvez également activer la fonction Lecture normale en appuyant sur le bouton **EXIT** (⏻).
- Les CD Audio (CD-DA), les disques MP3 et DivX ne prennent pas en charge la fonction de répétition A-B.

Zoom avantz

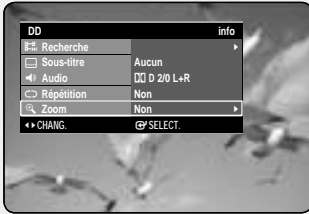

1. Appuyez sur le bouton **INFO** au cours de la lecture.
2. Appuyez sur les boutons **▲▼** pour sélectionner **Zoom**, puis sur le bouton **OK** ou **▶**. (Ⓜ) s'affiche.
3. Appuyez sur les boutons **▲▼◀▶** pour atteindre la zone que vous souhaitez agrandir.
4. Appuyez sur le bouton **OK**.
La taille de l'écran devient deux fois plus grande. La taille de l'écran devient quatre fois plus grande.

HDD/DVD-VIDEO/ DVD-RAM/±RW/±R	Taille normale → X2 → X4 → X2 → Taille normale
----------------------------------	---



- Lorsque l'enregistrement est réalisé en mode EP, la fonction Zoom n'est pas prise en charge, sauf dans le cas où l'enregistrement a été réalisé en mode V.



Utilisation des marqueurs



Posez des repères aux scènes que vous désirez revoir afin de commencer la lecture à partir de la position repérée.

Réglage de repères

1. Appuyez sur le bouton **MARKER** au cours de la lecture.
2. Appuyez sur le bouton **OK** lorsque la scène souhaitée apparaît.
 - Le numéro **01** s'affiche et la scène est mémorisée.
3. Appuyez sur les boutons **▶** pour passer à la position suivante.
4. Appuyez de nouveau sur le bouton **OK** lorsque la scène souhaitée apparaît.
 - Le numéro **02** s'affiche et la scène est mémorisée.
 - Les disque HDD (Disque dur), DVD-RAM ou DVD-RW (mode VR) sont dotés de la fonction Marqueur et non de la fonction Signet. Les scènes pouvant être affichées comme de nombreuses pages différentes, il s'avère nécessaire de les numéroter. Si un disque en cours d'utilisation est protégé, les marqueurs ne peuvent être ni réglés ni supprimés. Seule la lecture est possible.

Lecture d'un marqueur

1. Appuyez sur le bouton **MARKER** au cours de la lecture.
2. Appuyez sur les boutons **◀▶** pour sélectionner une scène marquée.
3. Appuyez sur le bouton **OK** ou **PLAY** (⏪) pour lire la scène sélectionnée.
 - Pour retourner au début du marqueur, appuyez sur le bouton **SAUT** (⏪). Appuyez à nouveau sur le bouton au bout de 3 secondes pour revenir au début du marqueur précédent.
 - Pour aller au marqueur suivant, appuyez sur le bouton **SAUT** (⏩).

Effacement d'un marqueur

1. Appuyez sur le bouton **MARKER** au cours de la lecture.
2. Appuyez sur les boutons **◀▶** pour sélectionner une scène marquée.
3. Appuyez sur le bouton **ROUGE (A)** pour effacer le repère sélectionné.
 - Lorsqu'un marqueur est effacé alors que le disque HDD (Disque dur)/DVD-RAM/-RW (mode VR) est en cours de lecture, les numéros de marqueurs changent. Ainsi, si le 7ème marqueur est effacé après l'enregistrement de dix marqueurs, les numéros après le 8ème marqueur se déplacent d'un numéro et le 8ème marqueur devient alors le 7ème.



Utilisation des signets



Réglage de signets

1. Appuyez sur le bouton **MARKER** au cours de la lecture.
2. Appuyez sur le bouton **OK** lorsque la scène souhaitée apparaît.
 - Le numéro **1** s'affiche et la scène est mémorisée.
3. Appuyez sur les boutons **▶** pour passer à la position suivante.
4. Appuyez de nouveau sur le bouton **OK** lorsque la scène souhaitée apparaît.
Le numéro **2** s'affiche et la scène est mémorisée.
 - Répétez ces étapes pour repérer d'autres positions.
 - Vous pouvez repérer jusqu'à 10 scènes.



- Les signets disparaissent lorsque le tiroir disque est ouvert puis refermé.

Lecture d'un signet

1. Appuyez sur le bouton **MARKER** au cours de la lecture.
2. Appuyez sur les boutons **◀▶** pour sélectionner une scène mise en signet.
3. Appuyez sur le bouton **OK** ou **PLAY** (▶) pour lire la scène sélectionnée.

Effacement d'un signet

1. Appuyez sur le bouton **MARKER** au cours de la lecture.
2. Appuyez sur les boutons **◀▶** pour sélectionner une scène mise en signet.
3. Appuyez sur le bouton **ROUGE (A)** pour effacer le signet sélectionné.

Lecture d'un fichier CD/MP3 audio

Boutons de la télécommande servant à la lecture de CD audio (CD-DA)/MP3

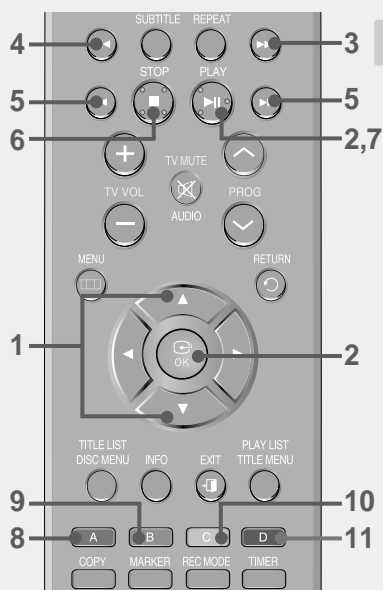

1. ▲▼ : permet de sélectionner une piste (chanson).
2. **Bouton OK, Bouton Play** (⏪) : permet de lire la piste sélectionnée (chanson).
3. **Bouton SAUT** (⏩) : permet de passer à la page suivante
4. **Bouton SAUT** (⏮) : permet de passer à la page précédente
5. **Boutons RECHERCHE** (⏪ ⏩) : permet d'accélérer la lecture (X2, X4, X8) (CD audio uniquement)
6. **Bouton STOP** (⏹) : permet d'arrêter la lecture d'une piste (chanson)
7. **Bouton PLAY** (⏪) : permet de lire une piste (chanson) ou de suspendre la lecture.
8. **Bouton ROUGE (A)** : • permet de créer une liste de lecture ou d'accéder à une liste de lecture.
• Sélectionnez le bouton Copier et Sélection. tout (disque MP3 uniquement)
9. **Bouton VERT (B)** : permet de sélectionner l'ordre de classement (disque MP3 uniquement)
10. **Bouton JAUNE (C)** : permet de sélectionner le mode de lecture (REPEAT (REPETER))
11. **Bouton BLEU (D)** : permet de sélectionner un contenu (disque MP3 uniquement)

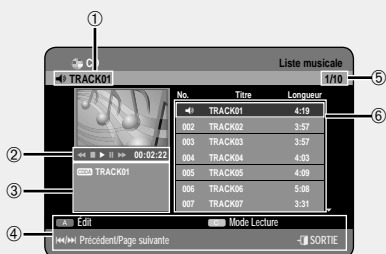

Lecture d'un CD audio (CD-DA)

1. Insérez un CD audio (CD-DA) dans le tiroir disque.
 - Le menu CD audio s'affiche et la lecture chansons démarre automatiquement.
2. Appuyez sur les boutons ▲▼ pour sélectionner chanson que vous souhaitez lire, puis appuyez sur le bouton OK.

◆ Éléments affichés à l'écran CD Audio (CD-DA)

1. **Piste actuelle (titre)** : affiche le numéro de la piste actuellement en cours de lecture.
2. Permet d'afficher les boutons disponibles et le temps de lecture correspondant à la section en cours de lecture.
3. Permet d'afficher le type et le nom du fichier actuel.
4. Affiche les boutons pouvant être utilisés.
5. Affiche l'index de lecture actuelle, le nombre total de pistes.
6. Affiche la liste des pistes (liste des chansons).

Lecture d'un disque MP3

1. Insérez le disque MP3 dans le tiroir disque.
 - Le menu s'affiche
2. Appuyez sur les boutons ▲▼ pour sélectionner **Bibliothèque**, puis sur le bouton OK ou ►.
3. Appuyez sur les boutons ▲▼ pour sélectionner **Musique**, puis sur le bouton OK ou ►.
4. Appuyez sur les boutons ▲▼ pour sélectionner la piste que vous souhaitez lire, puis appuyez sur le bouton OK.

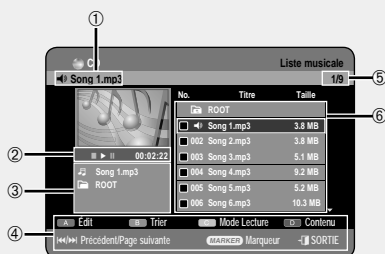

◆ MP3 Screen Elements

1. **Piste actuelle (chanson)** : affiche le nom de la piste en cours de lecture.
2. Permet d'afficher les boutons disponibles et le temps de lecture correspondant à la section en cours de lecture.
3. Permet d'afficher le type et le nom du fichier ainsi que le nom du dossier actuel.
4. Affiche les boutons pouvant être utilisés.
5. Permet d'afficher l'index de lecture actuel et le nombre total de pages.
6. d'afficher la liste des pages (liste des chansons).



Répéter la lecture d'un CD (CD-DA) et d'un fichier MP3

Vous pouvez également activer cette fonction en appuyant sur le bouton REPEAT de la télécommande. Pendant la lecture, appuyez de façon répétée sur le bouton REPEAT pour sélectionner le mode de répétition que vous souhaitez.

1. Appuyez sur le bouton JAUNE (C) au cours de la lecture de la Liste musicale.
2. Appuyez sur les boutons ▲▼ pour sélectionner le mode de lecture souhaité, puis appuyez sur OK ou le bouton ►.
 - **Normal (CD (CD-DA) et fichier MP3)** : les pistes du disque sont lues dans l'ordre de leur enregistrement.
 - **☰ Répéter la piste (CD (CD-DA) et fichier MP3)**
 - **☰ Répéter dossier (MP3)**
 - **☰ Répéter tout (CD (CD-DA) et fichier MP3)**
 - **☰ Aléatoire (CD (CD-DA) et fichier MP3)** : l'option Aléatoire vous permet de lire les pistes d'un disque dans un ordre aléatoire.

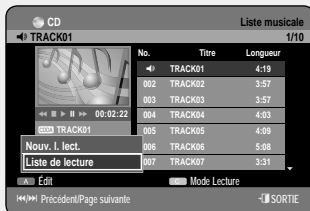
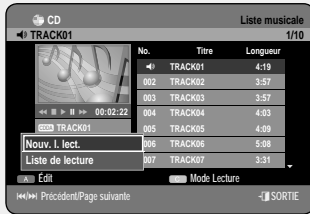

Nouvelle liste de lecture

Vous pouvez enregistrer jusqu'à 30 pistes dans la liste de lecture.

1. Appuyez sur le bouton **ROUGE (A)** au cours de la lecture de la Liste musicale.
2. Appuyez sur les boutons ▲▼ pour sélectionner **Nouv. l. lect.**, puis appuyez sur le bouton **OK** ou ►.
3. Appuyez sur les boutons ▲▼ pour sélectionner les pistes dans l'ordre où vous souhaitez les lire, puis appuyez sur le bouton **OK**.
 - Si vous sélectionnez par erreur une piste qui ne vous intéresse pas, appuyez sur les boutons ►▲▼ pour sélectionner la piste à supprimer, puis sur le bouton **OK**.
4. Pour enregistrer la liste de lecture, appuyez à nouveau sur le bouton **ROUGE (A)**.
Une nouvelle liste de lecture s'affiche.

Liste de lecture

1. Appuyez sur le bouton **ROUGE (A)** au cours de la lecture de la Liste musicale.
2. Appuyez sur les boutons ▲▼ pour sélectionner **Liste de lecture**, puis appuyez sur le bouton **OK** ou ►.
3. Appuyez sur les boutons ▲▼ pour sélectionner le dossier de la liste de lecture souhaitée, puis appuyez sur le bouton **OK**.
La lecture des pistes sélectionnées démarre automatiquement.

Supprimer la liste de lecture

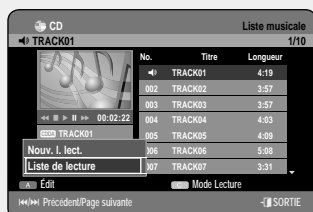

1. Appuyez sur le bouton **ROUGE (A)** au cours de la lecture de la Liste musicale.
2. Appuyez sur les boutons **▲▼** pour sélectionner **Liste de lecture**, puis appuyez sur le bouton **OK** ou **▶**.
3. Appuyez sur les boutons **▲▼** pour sélectionner la Liste de lecture que vous souhaitez supprimer.
4. Appuyez sur le bouton **ROUGE (A)**.
5. Appuyez sur les boutons **◀▶** pour sélectionner **Oui**, puis appuyez sur le bouton **OK**. La liste de lecture sélectionnée est supprimée.

Aller dans Modifier liste de lecture

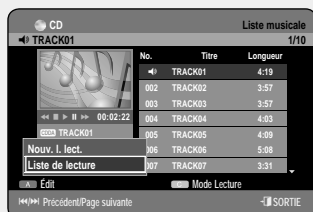

1. Appuyez sur le bouton **ROUGE (A)** au cours de la lecture de la Liste musicale.
2. Appuyez sur les boutons **▲▼** pour sélectionner **Liste de lecture**, puis appuyez sur le bouton **OK** ou **▶**.
3. Appuyez sur les boutons **▲▼** pour sélectionner la Liste de lecture que vous souhaitez modifier.
4. Appuyez sur le bouton **VERT (B)** en mode Playlist (Liste de lecture).
5. Appuyez sur les boutons **▲▼** pour sélectionner les pistes dans l'ordre où vous souhaitez les lire, puis appuyez sur le bouton **OK**.
 - Si vous sélectionnez par erreur une piste qui ne vous intéresse pas, appuyez sur les boutons **▶▲▼** pour sélectionner la piste à supprimer, puis sur le bouton **OK**.
6. Pour enregistrer la liste de lecture, appuyez à nouveau sur le bouton **ROUGE (A)**. La liste de lecture sera modifiée.

Aller dans liste de fichiers musicaux

1. Appuyez sur le bouton **BLEU (D)** au cours de la lecture de la Liste de lecture. La Liste de lecture s'affiche.



Utilisation de la fonction Trier

Vous pouvez changer l'ordre de tri de la Liste musicale très facilement dès que vous le souhaitez.

1. Lorsque la liste des menus est affichée, appuyez sur le bouton **VERT (B)** pour sélectionner **Trier**.
2. Appuyez sur les boutons **▲▼** pour sélectionner l'élément souhaité, puis appuyez sur le bouton **OK** ou **►**.
 - **Nom** : suivant l'ordre alphabétique
 - **Taille** : en fonction de la taille des fichiers audio.



- Le CD audio (CD-DA) n'est pas disponible.
- Vous pouvez procéder au tri en fonction du nom et de la longueur. La liste est à nouveau triée selon l'ordre de copie en accédant à nouveau à la Liste musicale.



Sélection du Contenu

1. Appuyez sur le bouton **BLEU (D)** pour sélectionner **Contenu**.
2. Appuyez sur les boutons **▲▼** pour sélectionner le contenu que vous souhaitez déplacer, puis appuyez sur le bouton **OK** ou **►**.



- Cette fonction n'est disponible que lorsque le disque contient le contenu sélectionné.
- Le CD audio (CD-DA) n'est pas disponible.

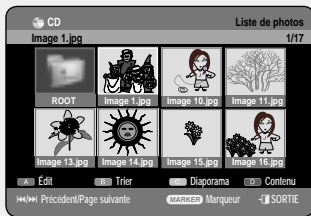

Lecture d'une Image



1. Insérez le disque JPEG dans le tiroir disque.
 - Le menu s'affiche
2. Appuyez sur les boutons ▲▼ pour sélectionner **Bibliothèque**, puis sur le bouton **OK** ou ►.
3. Appuyez sur les boutons ▲▼ pour sélectionner **Photo**, puis appuyez sur le bouton **OK** ou ►.
 - Appuyez sur le bouton **SAUT** (⏮) pour visualiser les huit images suivantes.
 - Appuyez sur le bouton **SAUT** (⏭) pour visualiser les huit images précédentes.
4. Pour sélectionner une image souhaité, appuyez sur les boutons ▲▼◀▶, puis sur le bouton **OK**.

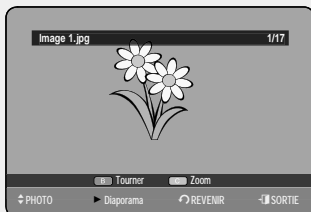

Diaporama

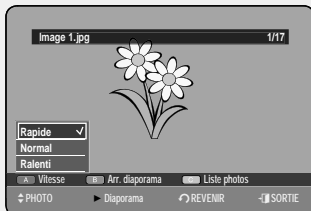

5. Appuyez sur le bouton **PLAY** (▶).
Une fois dans Liste de photos, vous pouvez également démarrer un diaporama en appuyant sur le bouton **JAUNE (C)**.
6. Appuyez sur le bouton **ROUGE (A)** pour sélectionner **Vitesse**.
7. Appuyez sur les boutons ▲▼ pour sélectionner la vitesse du diaporama, puis appuyez sur le bouton **OK** ou ►.
Le diaporama est lancé et les photos défilent à la vitesse sélectionnée.
 - Vous pouvez accéder à la **Liste de photos** en appuyant sur le bouton **JAUNE (C)**.

◆ Pour mettre fin au diaporama

Appuyez sur le bouton **VERT (B)**, **STOP** (⏹) ou **RETURN**.

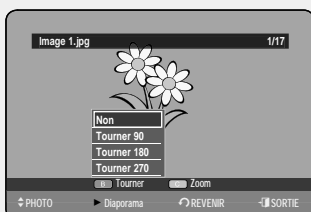

Tourner

Pour la configuration, suivez les étapes 1 à 4 de la page 57.

- 5¹. Appuyez sur le bouton **VERT (B)** pour sélectionner **Tourner**.
6. Appuyez sur les boutons ▲▼ pour sélectionner l'angle de rotation, puis appuyez sur le bouton **OK** ou ►.
 - Une fois l'angle de rotation sélectionné, vous pouvez le modifier en appuyant sur le bouton **ROUGE (A)**.
 - Vous pouvez accéder à la **Liste de photos** en appuyant sur le bouton **JAUNE (C)**.

◆ Pour arrêter la rotation

Appuyez sur le bouton **VERT (B)**, **STOP** (⏹) ou **RETURN**.

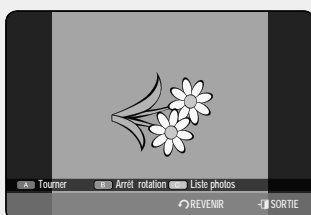

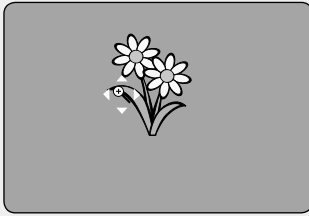

Zoom

Pour la configuration, suivez les étapes 1 à 4 de la page 57.

- 5¹. Appuyez sur le bouton **JAUNE (C)** pour sélectionner **Zoom**.
6. Pour changer la taille de l'image, appuyez sur le bouton **OK**. L'agrandissement maximal est de quatre fois la taille normale (4x).

→ X2 → X4 → X2 → Normal

- Vous pouvez accéder à la **Liste de photos** en appuyant sur le bouton **JAUNE (C)**.

◆ Pour arrêter le zoom

Appuyez sur le bouton **VERT (B)**, **STOP (⊙)** ou **RETURN**.

Aller dans liste de photos

Pour la configuration, suivez les étapes 1 à 4 de la page 57.

- 5¹. Appuyez sur le bouton **RETURN** pour accéder à la **Liste de photos**.

Utilisation de la fonction Trier

Vous pouvez changer l'ordre de tri de la Liste de photos très facilement dès que vous le souhaitez.

1. Lorsque la liste des menus est affichée, appuyez sur le bouton **VERT (B)** pour sélectionner **Trier**.
2. Appuyez sur les boutons **▲▼** pour sélectionner l'élément souhaité, puis appuyez sur le bouton **OK** ou **▶**.
 - **Nom** : suivant l'ordre alphabétique.
 - **Taille** : en fonction de la taille des fichiers photo.



- Vous pouvez procéder au tri en fonction du nom et de la taille. La liste est à nouveau triée selon l'ordre de copie en accédant à nouveau à la Liste de photos.

Sélection du Contenu

Pour la configuration, suivez les étapes 1 à 3 de la page 57.

1. Appuyez sur le bouton **BLEU (D)** pour sélectionner **Contenu**.
2. Appuyez sur les boutons **▲▼** pour sélectionner le contenu que vous souhaitez déplacer, puis appuyez sur le bouton **OK** ou **▶**.



- Cette fonction n'est disponible que lorsque le disque contient le contenu sélectionné.

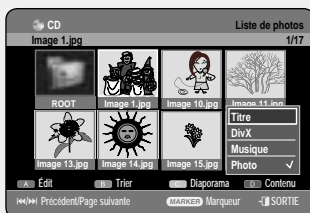
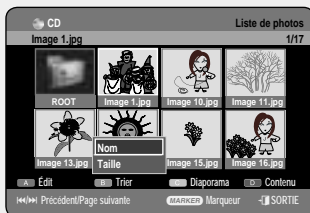

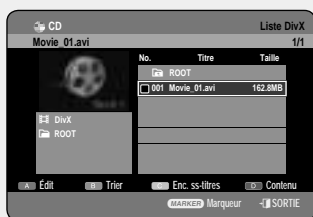

Lecture d'un DivX

Utilisation du bouton MENU

1. Insérez un DivX dans le tiroir disque.
 - Le menu s'affiche
2. Appuyez sur les boutons ▲▼ pour sélectionner **Bibliothèque**, puis sur le bouton **OK** ou ►.
3. Appuyez sur les boutons ▲▼ pour sélectionner **DivX**, puis sur le bouton **OK** ou ►.
4. Appuyez sur les boutons ▲▼ pour sélectionner le fichier avi (DivX), puis appuyez sur le bouton **OK** ou **PLAY** (▶).
5. Lors de la lecture d'un fichier DivX, vous pouvez utiliser les fonctions suivantes. Appuyez une fois sur le bouton **STOP** (⏻) au cours de la lecture pour afficher la liste des fichiers, appuyez une nouvelle fois sur le bouton pour quitter l'écran du menu.

Description de la fonction DivX

Fonction	Description
Sauter	Pour avancer ou reculer de 5 minutes, appuyez sur les boutons SAUT (⏮⏭) au cours de la lecture.
Rechercher	Appuyez sur les boutons RECHERCHE (⏮⏭) au cours de la lecture, puis appuyez à nouveau dessus pour accélérer la vitesse de recherche. (X 2, X 4, X 8)
Lecture lente	En mode Pause (⏸), appuyez sur le bouton RECHERCHE (⏮⏭) de la télécommande. (1/2, 1/4, 1/8) La lecture arrière en vitesse lente n'est pas disponible.
Lecture par étape	En mode Pause (⏸), appuyez sur le bouton SAUT (⏮⏭) de la télécommande. La lecture arrière en mode pas à pas n'est pas disponible.



- Ce lecteur peut lire les formats de compression vidéo suivants,
 - Format DivX vidéo (Codec) : DivX 3.11 DivX 4.x DivX 5.x (sans QPEL et GMC)
 - Format DivX audio (Codec): MP3, MPEG1 Audio Layer 2, LPCM, AC3
- Formats de fichier sous-titre pris en charge : .smi, .srt, .sub, .psb, .txt, .ass (le fichier sous-titre doit avoir exactement le même nom que le nom du fichier DivX correspondant)
- Certains fichiers DivX créés sur ordinateur peuvent ne pas être lus.
C'est pourquoi un type de Codec, une Version et une Résolution plus élevée, au-delà de la spécification, ne sont pas pris en charge.
- Les disques d'une résolution supérieure à 720 x 576 pixels ne peuvent être lus.



Codage des sous-titres DivX

1. Appuyez sur le bouton **JAUNE (C)** dans la liste des fichiers.
2. Appuyez sur les boutons ▲▼ pour sélectionner une langue de sous-titrage DivX prise en charge en fonction de la région, puis appuyez sur le bouton **OK**.

Occid	Afrikaans, Basque, Catalan, Danois, Néerlandais, Anglais, Féroïen, Finnois, Français, Allemand, Islandais, Indonésien, Italien, Malais, Norvégien, Portugais, Espagnol, Swahili, Suédois
Central	Anglais, Albanais, Croate, Tchèque, Hongrois, Polonais, Roumain, Serbe(Latin), Slovaque, Slovène
Grec	Anglais, grec
Cyrillien	Anglais, Azéri, Biélorusse, Bulgare, Kazakh, Macédonien, Russe, Serbe, Tatar, Ukrainien, Ouzbek



- Si la langue des sous-titres s'affiche avec des caractères corrompus, faites correspondre les sous-titres DivX à la zone correspondante. Si cela ne fonctionne pas, le format n'est pas pris en charge.

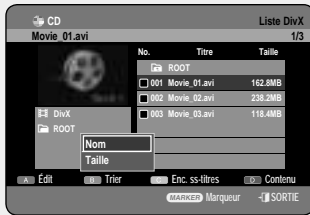

Utilisation de la fonction Trier

Vous pouvez changer l'ordre de tri de la Liste de DivX très facilement dès que vous le souhaitez.

1. Lorsque la liste des menus est affichée, appuyez sur le bouton **VERT (B)** pour sélectionner **Trier**.
2. Appuyez sur les boutons ▲▼ pour sélectionner l'élément souhaité, puis appuyez sur le bouton **OK** ou ►.
 - **Nom** : suivant l'ordre alphabétique.
 - **Taille** : en fonction de la taille des fichiers DivX.



- Vous pouvez procéder au tri en fonction du nom et de la taille. La liste est à nouveau triée selon l'ordre de copie en accédant à nouveau à la Liste DivX.

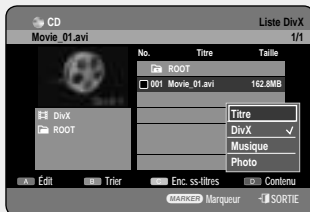

Sélection du Contenu

1. Appuyez sur le bouton **BLEU (D)** pour sélectionner Contenu.
2. Appuyez sur les boutons ▲▼ pour sélectionner le contenu que vous souhaitez déplacer, puis appuyez sur le bouton **OK** ou ►.



- Cette fonction n'est disponible que lorsque le disque contient le contenu sélectionné.



Enregistrement

Cette section présente diverses méthodes d'enregistrement sur disque dur et disque DVD. TCet appareil peut effectuer des enregistrements sur divers types de disques. Avant l'enregistrement, lisez les instructions suivantes et sélectionnez le type de disque en fonction de vos préférences.

Disques enregistrables

Cet enregistreur est en mesure d'enregistrer sur les disques suivants.

• DVD-HR757

HDD	DVD-RAM	DVD-RW	DVD-R	DVD±RW	DVD±R

- Les DVD±RW et les DVD-RAM sont réinscriptibles.
- Les DVD±R ne sont pas réinscriptibles.

Compatibilité entre l'enregistreur Samsung et ceux d'autres compagnies

Types de disque	Format d'enregistrement	Appareil d'enregistrement	Finalisation	Enregistrement complémentaire dans l'enregistreur Samsung
DVD-RAM	Mode VR	Samsung	X	Enregistrable
		Autre compagnie	X	Enregistrable
DVD-RW	Mode VR	Samsung	finalisé	Non enregistrable
			non finalisé	Enregistrable
		Autre compagnie	finalisé	Non enregistrable
			non finalisé	Enregistrable
	Mode V	Samsung	finalisé	Non enregistrable
		Autre compagnie	non finalisé	Enregistrable
DVD-R	Mode V	Samsung	finalisé	Non enregistrable
			non finalisé	Enregistrable
		Autre compagnie	finalisé	Non enregistrable
			non finalisé	Non enregistrable
DVD±RW	-	Samsung	X	Non enregistrable dans certains cas
		Autre compagnie	X	Non enregistrable dans certains cas
DVD±R	-	Samsung	finalisé	Non enregistrable
			non finalisé	Non enregistrable dans certains cas
		Autre compagnie	finalisé	Non enregistrable
			non finalisé	Non enregistrable dans certains cas



- Finaliser
 - Cette fonction ferme le DVD-RW/±R et aucun enregistrement complémentaire ne peut être effectué.
- Ne pas finaliser
 - Cela permet un enregistrement complémentaire sur un disque DVD-RW enregistré à l'origine sur le GRAVEUR DE DVD AVEC DISQUE DUR.
 - Un disque DVD-RW déjà enregistré en DAO (Disc At Once) sur un PC ne peut pas être non finalisé.
 - Un disque DVD-RW qui a été déjà enregistré en mode Vidéo sur un enregistreur d'une autre marque ne peut pas être non finalisé.
 - Un disque DVD±R ne peut pas être non finalisé.

<DVD+RW>

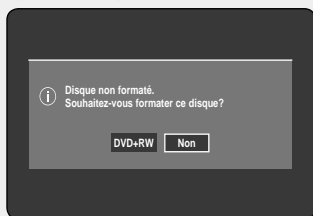

<DVD-RW>

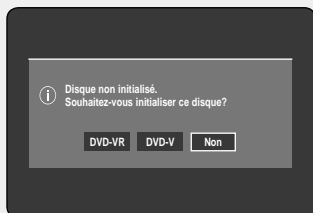

Formats d'enregistrement

Le message suivant s'affiche lorsque vous insérez un disque vierge. Les fonctions disponibles varient selon le type de disque, sélectionnez celui qui vous convient le mieux.

DVD-RAM/DVD+R: le formatage démarre automatiquement.

DVD+RW: formatez le disque avant utilisation.

DVD-RW: initialisez le disque avant utilisation. Si vous souhaitez changer le mode VR ou V, reportez-vous à la rubrique « Formatage d'un disque », page 98.

DVD-R: Le formatage d'un disque n'est pas nécessaire et seul l'enregistrement en mode Vidéo est pris en charge.

DVD-RAM/DVD-RW(mode VR)

- Ce mode permet des fonctions de modification multiples (telles que la suppression totale du titre, l'effacement partiel d'un titre, etc.)
- Options de modifications diverses en utilisant une liste de lecture créée.

DVD-RW(mode V)/-R

- Les chapitres sont créés automatiquement lorsque vous finalisez l'enregistrement sur des disques DVD-RW/-R en mode vidéo. La longueur du chapitre (intervalle entre deux chapitres) varie selon le mode d'enregistrement.
- Modification simple (effacement de titres/changement du nom des titres)

DVD+RW

- Pour les disques DVD+RW, le format DVD-Video (mode V (V)) et le format DVD-Video Recording (DVD enregistrement vidéo) (mode VR (EV)) ne font aucune différence.

Mode d'enregistrement

Sélectionnez l'un des quatre modes d'enregistrement en appuyant sur le bouton **REC MODE** à plusieurs reprises lorsque l'appareil est en mode **Stop** pour la durée d'enregistrement souhaitée et la qualité de l'image. Généralement, la qualité de l'image s'améliore lorsque la durée d'enregistrement diminue. En mode **FR**, le mode d'enregistrement le plus adapté est réglé automatiquement, en fonction du temps restant sur le disque et de la durée de l'enregistrement programmé. Cette fonction est sélectionnée uniquement pour un mode choisi parmi les modes **XP**, **SP**, **LP** et **EP** et vous pouvez utiliser ce mode pour l'enregistrement programmé.

• DVD-HR757

Recording Mode (Mode d'enregistrement)	Durées d'enregistrement	
	DD (Disque dur) (320 Go)	DVD-RAM/±RW/±R
XP (mode Haute qualité)	Env. 84 heures	Env. 1 heure environ 8,5 Mbps
SP (mode Qualité standard)	Env. 137 heures	Env. 2 heures environ 4,5 Mbps
LP (mode Enregistrement long)	Env. 274 heures	Env. 4 heures environ 2 Mbps
EP (mode Etendu)	Env. 411 heures	Environ 6 heures/ environ 1,6 Mbps
	Env. 534 heures	Environ 8 heures/ environ 1,2 Mbps



- La durée d'enregistrement peut varier en fonction des conditions spécifiques.
- 1 Go = 1 000 000 000 octets; l'espace formaté réel peut être inférieur car le micrologiciel interne utilise une partie de la mémoire.
- La capacité des DVD±R à double couche est environ deux fois plus importante que celle des DVD±R à simple couche (reportez-vous à la page 41).

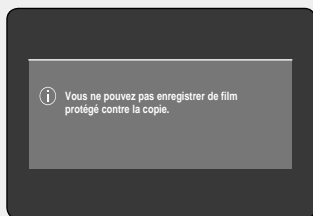

Images non enregistrables

Les vidéos protégées contre la copie ne peuvent pas être enregistrées sur ce GRAVEUR DE DVD AVEC DISQUE DUR. Lorsque le GRAVEUR DE DVD AVEC DISQUE DUR reçoit un signal de protection contre la copie en cours d'enregistrement, cet enregistrement s'interrompt et le message suivant s'affiche à l'écran.

A propos des signaux de contrôle de copie

Les émissions de télévision contenant des signaux de contrôle de copie peuvent présenter l'un des trois types de signaux suivants, Copie libre, Une seule copie et Aucune copie. Si vous souhaitez enregistrer un programme du type Une seule copie, utilisez un disque DVD-RW avec CPRM en mode VR et un DVD-RAM.

Type de signal Support	Copy-Free (Copie libre)	Copy-Once (Une seule copie)	Copy-Never (Aucune copie)
DVD-RW(Ver.1.1)	O	–	–
DVD-RW(Ver.1.1) avec CPRM			
Mode VR	O	O*	–
Mode V	O		–
DVD-R	O		–
DVD-RAM(Ver. 2.0)	O	O*	–
DVD+RW	O	–	–
DVD+R	O	–	–

Lorsque "Une seule copie" a été enregistrée, un autre enregistrement ne peut plus jamais être réalisé.

◆ Content Protection for Recordable Media (CPRM) (Protection du contenu pour support enregistrable) :

le CPRM est un mécanisme qui verrouille un enregistrement sur le support qui le contient. Il est pris en charge par certains GRAVEURS DE DVD AVEC DISQUE DUR, mais par très peu de lecteurs de DVD. Chaque DVD enregistrable vierge possède une ID (identification) de support 64 bits unique gravée dans le BCA. Lorsqu'un contenu protégé est enregistré sur le disque, il ne peut pas être cryptés avec un chiffre 56 bits C2 (Cryptométrie) dérivé de l'identification du support.

Au cours de la lecture, l'identification est lue à partir du BCA et utilisée pour générer une clé qui décrypte le contenu du disque. Si le contenu du disque est copié sur d'autres supports, l'identification sera absente ou erronée et les données ne seront alors pas décriptables.

Enregistrement immédiat



Avant de commencer

1. Vérifiez que le disque dispose de suffisamment d'espace pour l'enregistrement.
2. Appuyez sur le bouton **DD** ou **DVD**.
Si vous sélectionnez DVD, appuyez sur le bouton **OPEN/CLOSE** et placez Appuyez sur le bouton **OPEN/CLOSE** pour fermer le tiroir disque.
Attendez la disparition de **LOAD** sur l'affichage en façade.

Enregistrement du programme de télévision en cours de visionnage

1. Appuyez sur le bouton **PROG** (⏪ ⏩) ou sur les touches numériques pour sélectionner le programme actuel que vous souhaitez enregistrer.
2. Appuyez sur le bouton **REC MODE** à plusieurs reprises, (ou appuyez sur le bouton **REC MODE** puis sur les boutons **▲▼**) pour sélectionner la vitesse d'enregistrement (qualité).

→ SP → LP → EP → XP →

3. Appuyez sur le bouton **REC**.
Les informations concernant la chaîne s'affichent à l'écran et l'enregistrement est lancé.
L'icône (○) apparaît sur la façade.

Enregistrement à partir d'un appareil externe en cours de visionnage

1. Appuyez sur le bouton **INPUT SEL.** pour sélectionner la source d'entrée en fonction du branchement effectué. L'affichage en façade change dans l'ordre suivant :

→ PR Number → AV1 → AV2 → AV3 → DV →

Si vous branchez un caméscope numérique, appuyez sur le bouton **INPUT SEL.** pour sélectionner **DV**. (Reportez-vous à la page 67)

2. Appuyez sur le bouton **REC MODE** de manière répétée, (ou appuyez sur le bouton **REC MODE**, puis sur les boutons **▲▼**) pour sélectionner la vitesse d'enregistrement (qualité).

→ SP → LP → EP → XP →



3. Appuyez sur le bouton **REC**.

Les informations concernant le mode d'entrée externe s'affichent à l'écran et l'enregistrement est lancé. L'icône (Ⓞ) apparaît sur la façade.

Pour suspendre l'enregistrement

- Appuyez sur le bouton **REC PAUSE** pour suspendre l'enregistrement en cours.
- Appuyez sur le bouton **REC PAUSE** à nouveau pendant la pause pour reprendre l'enregistrement en cours.
- Vous pouvez changer de chaîne en actionnant les boutons **PROG** (⏪) (⏩) lors des pauses d'enregistrement.

Pour arrêter l'enregistrement

Appuyez sur le bouton **STOP** (⏹) pour arrêter ou terminer l'enregistrement en cours.

- Lors de l'utilisation de disques DVD-RAM/±RW/±R, le message "Mise à jour des informations du disque. Veuillez patienter un instant." s'affiche.



- Vous ne pouvez changer de mode d'enregistrement lors d'un enregistrement.
- Celui-ci s'arrêtera automatiquement en l'absence d'un espace suffisant pour enregistrer.
- Jusqu'à 99 titres peuvent être enregistrés sur les DVD-RAM/RW/-R et jusqu'à 48 sur les DVD+RW/+R.
- Il est possible d'enregistrer jusqu'à 999 titres sur le disque dur.
- L'enregistrement sur le disque dur est disponible jusqu'à 24 heures et lorsque vous enregistrez 24 heures, 3 titres seront enregistrés, chaque titre ayant une durée de 8 heures.
- L'enregistrement s'arrêtera automatiquement si une image protégée contre la copie est sélectionnée.
- Les disques DVD-RAM/±RW peuvent être formatés avant de lancer l'enregistrement. La plupart des nouveaux disques sont vendus non formatés.
- N'utilisez pas de disques DVD-R d'auteur avec cet appareil.



Copie à partir d'un caméscope



Vous pouvez commander votre caméscope à l'aide de l'interface IEEE1394 (DV).

1. Raccordez la prise de sortie DV de votre caméscope à la prise d'entrée DV en façade de votre GRAVEUR DE DVD AVEC DISQUE DUR à l'aide d'un câble DV.
2. Appuyez sur le bouton **DD** ou **DVD**.
Si vous sélectionnez DVD, appuyez sur le bouton **OPEN/CLOSE** et placez un disque enregistrable sur le tiroir disque. Appuyez sur le bouton **OPEN/CLOSE** pour fermer le tiroir disque. Attendez la disparition de **LOAD** sur l'affichage en façade.
3. Appuyez sur le bouton **REC MODE** à plusieurs reprises pour sélectionner la vitesse d'enregistrement (qualité).

→ SP → LP → EP → XP →

4. Appuyez sur le bouton **INPUT SEL.** pour sélectionner **DV**.
Si l'entrée est réglée sur DV, un menu de lecture et d'enregistrement permettant la commande du caméscope s'affiche en haut de l'écran.
5. Sélectionnez l'icône (▶) Lecture dans la partie supérieure de l'écran pour procéder à la lecture du caméscope et localiser la position de départ à copier.
6. Pour commencer l'enregistrement, utilisez les boutons ◀▶ pour sélectionner l'icône (●) Enregistrer dans la partie supérieure de l'écran, puis appuyez sur le bouton **OK**.
Vous pouvez appuyer sur le bouton **REC** de la télécommande pour lancer l'enregistrement.

Pour arrêter l'enregistrement

Appuyez sur le bouton **STOP** (⊙) pour arrêter ou terminer l'enregistrement en cours.

- Lors de l'utilisation de disques DVD-RAM/±RW/±R, le message "Mise à jour des informations du disque. Veuillez patienter un instant." s'affiche.



- Pour afficher à l'écran les icônes liées à la lecture, appuyez sur l'un des boutons directionnels de la télécommande.

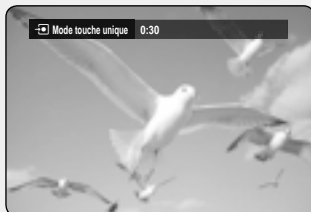

Réalisation d'un enregistrement immédiat (OTR)



Vous pouvez régler le GRAVEUR DE DVD AVEC DISQUE DUR pour un enregistrement par tranche de 30 minutes et ce jusqu'à 8 heures en appuyant sur le bouton REC.

1. Appuyez sur le bouton **DD** ou **DVD**.
Si vous sélectionnez DVD, appuyez sur le bouton **OPEN/CLOSE** et placez un disque enregistrable sur le tiroir disque. Appuyez sur le bouton **OPEN/CLOSE** pour fermer le tiroir disque. Attendez la disparition de **LOAD** sur l'affichage en façade.
2. Actionnez les boutons **PROG** (⏪) (⏩) ou les touches numériques pour sélectionner le programme que vous souhaitez enregistrer. Si vous souhaitez enregistrer via un composant externe connecté, appuyez sur le bouton **INPUT SEL.** pour sélectionner une entrée externe appropriée (AV1, AV2, AV3, DV ou PR01).
3. Appuyez sur le bouton **REC** pour lancer l'enregistrement.
4. Appuyez sur le bouton **REC** de façon répétée pour régler la durée d'enregistrement souhaitée.

→ 0:30 → 1:00 → ... 8:00 → Non



- L'indication du compteur de la minuterie baisse de minute en minute de 8:00 à 0:00, puis le GRAVEUR DVD AVEC DISQUE DUR arrête l'enregistrement.

Pour arrêter l'enregistrement

Appuyez sur le bouton **STOP** (⏹). Le message "Souhaitez-vous arrêter l'enregistrement ?" s'affiche.

- Appuyez sur les boutons ◀▶ pour sélectionner **Oui**, puis appuyez sur le bouton **OK**.
- Ou, appuyez de nouveau sur le bouton **STOP** (⏹).

Enregistrement et lecture simultanés



Vous pouvez lire à partir du début le programme en cours d'enregistrement.

Vous pouvez consulter la liste précédente tout en enregistrant un programme.



Utilisation du bouton PLAY (▶)

1. Appuyez sur le bouton **PLAY** (▶) pendant que l'appareil est en mode enregistrement.
La lecture s'effectue à partir du début du titre en cours d'enregistrement.
La lecture n'est disponible que 10 secondes après le début de l'enregistrement.
Vous pouvez utiliser le bouton **SAUT** (⏮ ⏭) et les autres boutons de lecture pour afficher la liste préalablement enregistrée.

Arrêt de la lecture / de l'enregistrement

1. Appuyez sur le bouton **STOP** (⏹). L'écran de lecture disparaît et l'écran de l'enregistrement en cours apparaît.
2. Si vous appuyez une nouvelle fois sur le bouton **STOP** (⏹), l'enregistrement s'arrête.



Utilisation du bouton TITLE LIST

1. Appuyez sur le bouton **TITLE LIST**, appareil en mode enregistrement.
L'opération précédente n'est possible qu'environ 10 secondes minimum après le début de l'enregistrement.
Appuyez sur les boutons **▲▼/SAUT** (⏮ ⏭) pour sélectionner la liste des titres à enregistrer.
2. Appuyez sur le bouton **OK** ou **PLAY** (▶).
La lecture s'effectue à partir du début du titre en cours d'enregistrement



Utilisation du bouton MENU

1. Appuyez sur le bouton **MENU** pendant que l'appareil est en mode enregistrement.
2. Sélectionnez le Titre à l'aide des boutons **▲▼** et appuyez sur le bouton **OK**.
3. Appuyez sur les boutons **▲▼/SAUT** (⏮ ⏭) pour sélectionner la liste de titres en cours d'enregistrement, puis sur le bouton **OK** ou **▶**. Ainsi, le titre que vous êtes en train d'enregistrer est lu depuis le début.

Arrêt de la lecture / de l'enregistrement

1. Si vous appuyez une fois sur le bouton **STOP** (⏹), l'écran de lecture disparaît et l'écran Liste de titres apparaît.
2. Lorsque vous appuyez à nouveau sur le bouton **MENU** (MENU), l'écran de l'enregistrement en cours apparaît.
3. Appuyer à nouveau sur le bouton **STOP** (⏹) met fin à l'enregistrement.



- Aucun son n'est perceptible en mode de recherche.
- La lecture de disque DVD ou DD (DISQUE DUR) est possible durant l'enregistrement sur le disque dur. Cependant les fichiers JPEG, MP3 et DivX sur le disque ne peuvent être lus.
- La lecture du disque dur est possible durant l'enregistrement sur DVD. Cependant les fichiers JPEG et MP3 sur le disque dur ne peuvent être lus.



Fonction de programmation en tant que signal direct



Cette fonction permet de lire à nouveau les enregistrements comme un signal direct.

Si vous êtes interrompu pendant que vous regardez un programme télévisé, appuyez simplement sur le bouton **TIME SHIFT** et l'**ENREGISTREUR DE DVD AVEC DISQUE DUR** démarre immédiatement l'enregistrement du programme en question.

1. Appuyez sur le bouton **TIME SHIFT** de la télécommande. Le menu Programmation s'affiche.
2. Appuyez sur les boutons **▲ ▼** pour sélectionner **Oui**, puis sur le bouton **OK**.

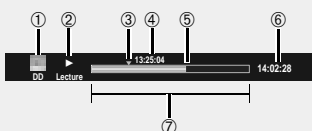
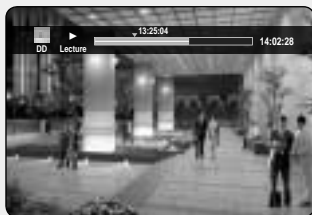

Utilisation de la fonction Programmation

1. Lorsque vous regardez le programme en cours de diffusion, appuyez sur le bouton **PLAY/PAUSE** (⏮). Le programme télévisé est réglé en mode pause et la barre Programmation est affichée.
2. Appuyez à nouveau sur le bouton **PLAY/PAUSE** (⏮) pour continuer à regarder le programme.

◆ Éléments de l'écran Programmation

1. Permet d'afficher le support actuel.
2. Permet d'afficher l'état actuel.
3. Point de visionnage.
4. Durée de lecture actuelle.
5. Point direct.
6. Temps direct.
7. Barre Programmation.

Boutons de la télécommande servant à la fonction Programmation

1. **Bouton PLAY/PAUSE** (⏮) : interrompt le programme télévisé en direct et reprend la lecture.
2. **Boutons RECHERCHE** (⏮ ⏭) : lecture rapide (X 2, X 4, X 8, X 16, X 32, X 128)
3. **Bouton SAUT** (⏮), **bouton STOP** (⏹) : permet de passer au mode direct TV.
4. **Bouton SAUT** (⏭) : permet de revenir au point de départ de la Programmation.



- La Programmation est disponible uniquement lorsque le mode DISQUE DUR est sélectionné.
- Cette fonction est disponible pour une durée maximale de deux heures.
- Vous pouvez lire le contenu à l'aide du menu uniquement si la Programmation est réglée sur **Oui**.

Réalisation d'un enregistrement programmé



1. Vérifiez que le câble d'antenne est connecté.
 2. Vérifiez qu'il reste suffisamment d'espace disponible sur le disque.
 3. Vérifiez que la date et l'heure sont exactes.
- Assurez-vous que l'horloge est réglée (Paramétrer – Réglage de l'horloge) avant d'effectuer un enregistrement programmé. (Reportez-vous à la page 27)

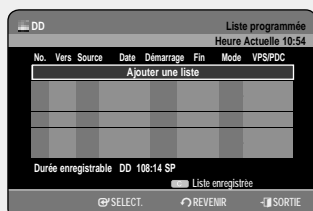

Utilisation du bouton TIMER

1. Appuyez sur le bouton **TIMER**, appareil en mode Stop ou Lecture.
2. Appuyez sur le bouton **OK** ou **▶** pour sélectionner **Liste programmée**.
3. Appuyez sur le bouton **OK** pour sélectionner **Ajouter une liste**.
4. Réglez l'option d'enregistrement programmé.
 - Remplissez les éléments d'entrée à l'aide des boutons **▲▼◀▶** et des touches numériques.
 - ◀▶ : Déplace vers l'élément précédent suivant.
 - ▲▼, 0~9 : Règle une valeur.
 - **Vers** : Sélectionne le support d'enregistrement : DD (Disque dur) ou DVD.
 - **Source** : La source d'entrée vidéo (AV1, AV2 ou AV3) ou le canal émetteur à partir duquel vous souhaitez faire un enregistrement programmé.
 - **Date** : L'enregistrement programmé permet de régler la durée de l'enregistrement sur une période d'un mois. Règle le jour d'enregistrement. (mois/jour)

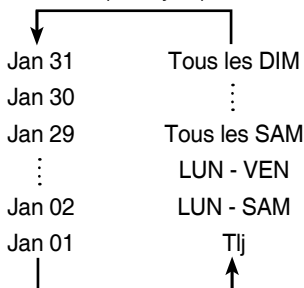

- **Heure Démar./Fin** : Heure de début et de fin de l'enregistrement programmé.
- **Mode (mode d'enregistrement)** :
 - FR (Enregistrement variable) : Sélectionnez cette option lorsque vous voulez régler automatiquement la qualité vidéo. En mode FR, le mode d'enregistrement le plus adapté est réglé automatiquement, en fonction du temps restant sur le disque et de la durée de l'enregistrement programmé. Cette fonction est sélectionnée uniquement dans un mode parmi les modes XP, SP, LP et EP.
 - XP (haute qualité) : Sélectionnez cette option lorsque la qualité vidéo est importante.
 - SP (qualité standard) : Sélectionnez cette option pour enregistrer en qualité standard.
 - LP (faible qualité) : Sélectionnez cette option lorsque une longue durée d'enregistrement est requise.

- EP (étendu) : Sélectionnez cette option lorsque une durée d'enregistrement plus longue est requise.
- La capacité des DVD±R à double couche est environ deux fois plus importante que celle des DVD±R à simple couche (reportez-vous à la page 41)



- Lorsque vous enregistrez en mode EP sur un disque DVD-RW(mode V)/DVD-R, l'appareil risque de ne pas enregistrer les 6 ou 8 heures complètes car il utilise le système d'ENCODAGE VBR (débit binaire variable).
Par exemple, si vous enregistrez un programme avec beaucoup d'action, il utilise un débit binaire supérieur qui consomme plus de mémoire disque.

- **VPS/PDC** : Fonction VPS (Système programme vidéo) ou PDC (Commande échéance programme).
 - Si vous activez cette fonction, vous pouvez commander l'heure de début et de fin d'enregistrement à l'aide d'un signal spécial inclus dans le signal de radiodiffusion. Si le programme télévisé est raccourci ou commence plus tôt que prévu, cette fonction synchronise automatiquement l'heure de début et de fin d'enregistrement avec la durée d'émission réelle.
 - Configurez l'heure de départ EXACTEMENT en fonction du programme télévisé publié. Sinon, l'enregistrement programmé ne fonctionnera pas.
 - Ne sélectionnez pas VPS ou PDC avant d'être certain que le programme que vous souhaitez enregistrer est émis par VPS ou PDC.
- **TITLE** : Pour désigner le titre, appuyez à nouveau sur le bouton **ROUGE (A)**. L'écran de changement du nom du titre apparaît. Suivez les étapes 4 à 5 de la rubrique « Changement du nom (étiquetage) d'un titre », page 78.

5. Après avoir sélectionné la valeur de réglage pour chaque mode, appuyez sur le bouton **OK** pour sélectionner « **Enreg.** »

-  apparaît sur la façade. Cela signifie qu'un enregistrement programmé est enregistré.

Si les réglages de la minuterie se chevauchent :

les programmes sont enregistrés par ordre de priorité. A la fin de l'enregistrement du premier programme, l'enregistrement du second programme démarre.

Quitter sans sauvegarder le réglage actuel

Appuyez sur le bouton **EXIT**().

Retour au menu précédent

Appuyez sur le bouton **RETURN** si vous ne souhaitez pas régler un enregistrement programmé.

6. Lorsque vous souhaitez enregistrer sur un DVD-RAM/±RW/±R, vous devez insérer le disque.
7. Coupez l'alimentation pour terminer le réglage de l'enregistrement programmé. L'enregistrement programmé ne fonctionne pas lorsque l'appareil est sous tension.



- La durée d'un enregistrement programmé peut différer du temps réglé selon l'état du disque et l'état global de l'enregistrement programmé (par exemple, le chevauchement des durées d'enregistrement ou lorsque l'enregistrement précédent se termine avec deux minutes d'avance sur l'heure de départ de l'enregistrement suivant.)
- Vous pouvez effectuer jusqu'à 12 enregistrements programmés.

- Si le disque dur ne dispose plus d'espace disponible pour l'enregistrement,  clignote. Cela signifie que le disque dur ne dispose plus d'espace libre pour effectuer l'enregistrement.
- Si vous avez programmé l'enregistrement à l'aide du VPS/PDC, il est possible que le ventilateur continue à fonctionner et à faire du bruit lorsque l'appareil est mis hors tension.

Modification de la liste d'enregistrements programmés

Suivez les consignes suivantes pour modifier la Liste d'Enregistrements Programmée.

Utilisation du bouton TIMER

1. Appuyez sur le bouton **TIMER**, appareil en mode Stop ou Lecture.
2. Appuyez sur le bouton **OK** ou **▶** pour sélectionner **Liste programmée**.
3. Appuyez sur les boutons **▲▼** pour sélectionner le numéro de la Scheduled Record List que vous souhaitez modifier, puis appuyez sur le bouton **OK**.
 - Changez les éléments que vous souhaitez modifier. Reportez-vous au chapitre "Réalisation d'un enregistrement programmé" pour de plus amples informations sur les éléments d'entrée d'enregistrement programmé. (reportez-vous à la 71 et 72)
4. Appuyez sur le bouton **OK** pour confirmer le réglage modifié.
5. Appuyez sur le bouton **EXIT** () après avoir terminé l'opération. L'écran Liste d'Enregistrements Programmée disparaît.

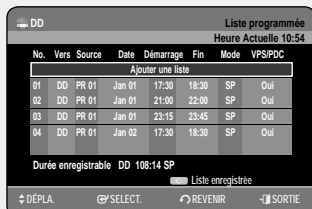
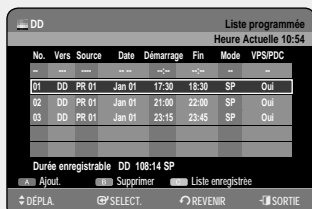
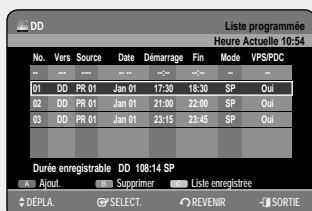

Ajout d'une liste programmée

Suivez les consignes suivantes pour ajouter une entrée de la liste programmée.

Utilisation du bouton TIMER

1. Appuyez sur le bouton **TIMER**, appareil en mode Stop ou Lecture.
2. Appuyez sur le bouton **OK** ou **▶** pour sélectionner **Liste programmée**.
3. Appuyez sur les boutons **▲▼** pour sélectionner le numéro de la Liste programmée, puis appuyez sur le bouton **ROUGE (A)**.
 - Définissez les éléments que vous souhaitez ajouter. Reportez-vous à la rubrique « Réalisation d'un enregistrement programmé » pour plus d'informations sur les éléments d'entrée de l'enregistrement programmé (reportez-vous aux pages 71 à 72).
4. Appuyez sur le bouton **OK** pour confirmer le réglage ajouté.
5. Appuyez sur le bouton **EXIT** () pour terminer l'opération. L'écran Liste programmée disparaît.

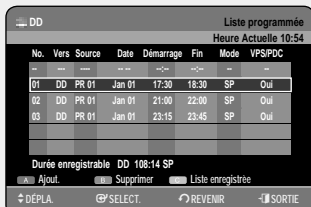
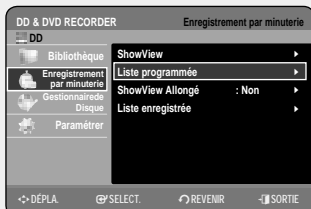

Suppression d'une liste d'enregistrements programmés



Suivez les consignes suivantes pour supprimer une entrée de la Liste d'Enregistrements Programmée.

Utilisation du bouton TIMER

1. Appuyez sur le bouton **TIMER**, appareil en mode Stop ou Lecture.
2. Appuyez sur le bouton **OK** ou **▶** pour sélectionner **Liste programmée**.
3. Appuyez sur les boutons **▲▼** pour sélectionner le numéro de la Liste programmée que vous souhaitez supprimer, puis appuyez sur le bouton **VERT (B)**.
 - Vous serez sollicité par le message de confirmation de suppression "Souhaitez-vous supprimer?".
4. Appuyez sur les boutons **◀▶** pour sélectionner **Oui**, puis appuyez sur le bouton **OK**.
 - L'entrée sélectionnée est supprimée de la liste.
5. Appuyez sur le bouton **EXIT (⏻)** pour terminer l'opération. L'écran Liste d'Enregistrements Programmée disparaît.

Utilisation de la fonction ShowView



Avant le pré réglage de votre ENREGISTREUR DE DVD AVEC DISQUE DUR.

- Allumez le téléviseur et l'ENREGISTREUR DE DVD AVEC DISQUE DUR.
- Vérifiez que la date et l'heure sont exactes.

Jusqu'à douze programmes peuvent être pré réglés

1. Appuyez sur le bouton **MENU** pendant que l'appareil est en mode Arrêt.
2. Appuyez sur les boutons **▲ ▼** pour sélectionner **Enregistrement par minuterie** puis appuyez sur le bouton **OK** ou **▶**.
3. Appuyez sur les boutons **▲ ▼** pour sélectionner **ShowView**, puis sur le bouton **OK** ou **▶**.
 - Un message s'affiche vous permettant de saisir le code ShowView.
4. Appuyez sur les touches numériques pour saisir le code du programme que vous souhaitez enregistrer tel qu'il figure dans votre magazine télé.
 - Si vous souhaitez corriger le code ShowView que vous êtes en train de saisir :
 - Appuyez sur le bouton **◀** jusqu'à ce que le chiffre que vous souhaitez corriger soit effacé.
 - Saisissez le chiffre correct.
5. Appuyez sur le bouton **OK**
 - Les informations concernant le programme s'affichent.
 - Lorsque vous utilisez la fonction ShowView pour la première fois avec les chaînes enregistrées, le numéro de programme clignote. Cette fois, vous devez saisir manuellement le numéro PR en appuyant sur les boutons **▲ ▼**.
6. Appuyez sur le bouton **ROUGE (A)** si vous ne souhaitez pas utiliser le nom de titre par défaut. L'écran Renommer s'affiche. Suivez les étapes 4 à 5 de la rubrique « Changement du nom (étiquetage) d'un titre », page 78.
7. Si le programme et l'heure sont corrects, appuyez sur le bouton **OK**.
8. Eteignez l'appareil en appuyant sur le bouton **STANDBY/ON** afin d'activer le réglage de l'enregistrement programmé.
 - Au besoin, reportez-vous aux pages 74 à 76
 - Vérifiez que l'enregistrement programmé est correctement réglé.
 - Annulez l'enregistrement pré réglé.



- Les numéros des programmes télévisés figurant dans les magazines ou journaux sont des codes ShowView vous permettant de programmer instantanément votre ENREGISTREUR DE DVD AVEC DISQUE DUR à l'aide de la télécommande. Saisissez le code ShowView du programme que vous souhaitez enregistrer.
- ShowView est une marque déposée de Gemstar Development Corporation. Le système ShowView est fabriqué sous licence par Gemstar Development Corporation.

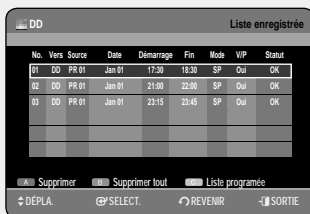
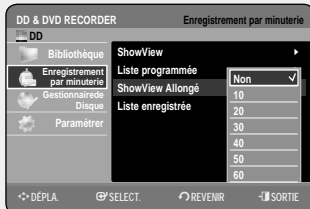

ShowView Allongé

Afin d'éviter les retards ou les dépassements, l'ENREGISTREUR DE DVD AVEC DISQUE DUR dispose de la fonction ShowView Allongé permettant d'allonger la durée d'enregistrement de 60 minutes.

• Utilisez-la uniquement si la fonction PDC n'est pas disponible ou si elle est réglée sur ARRÊT.

1. Appuyez sur le bouton **MENU** pendant que l'appareil est en mode Arrêt.
2. Appuyez sur les boutons ▲▼ pour sélectionner **Enregistrement par minuterie** puis appuyez sur le bouton **OK** ou ►.
3. Appuyez sur les boutons ▲▼ pour sélectionner **ShowView Allongé**, puis sur le bouton **OK** ou ►.
4. Appuyez sur les boutons ▲▼ pour sélectionner la durée de la fonction ShowView Allongé, puis sur le bouton **OK** ou ►.
5. Appuyez sur le bouton **EXIT** (⏻) pour sortir du menu.

Accès à la liste d'enregistrements programmés



Vous pouvez confirmer les résultats de l'application sur les listes de titres qui ont dépassé la durée d'enregistrement réservée.



Utilisation du bouton TIMER

1. Appuyez sur le bouton **TIMER**, appareil en mode Stop ou Lecture.
2. Appuyez sur le bouton ▲▼ pour sélectionner **Liste enregistrée**, puis appuyez sur le bouton **OK** ou ►.
3. Appuyez sur le bouton **EXIT** (⏻) pour terminer l'opération. Liste enregistrée disparaît.

Informations relatives à Liste enregistrée

Cet écran vous informe si la Liste enregistrée sélectionnée contient un enregistrement programmé terminé avec succès.

- 3-1. Appuyez sur les boutons ▲▼ pour sélectionner le numéro de la Liste enregistrée, puis appuyez sur le bouton **OK**.



Supprimer la Liste enregistrée

Permet de supprimer individuellement une Liste enregistrée.

- 3¹. Appuyez sur les boutons ▲▼ pour sélectionner le numéro de la Liste enregistrée que vous souhaitez supprimer, puis appuyez sur le bouton **ROUGE (A)**.
4. Appuyez sur les boutons ◀▶ pour sélectionner **Oui**, puis appuyez sur le bouton **OK** ou ▶.



Effacer la Liste enregistrée

Efface toutes les Liste enregistrée en une fois.

- 3¹. Appuyez sur le bouton **VERT (B)**.
4. Appuyez sur les boutons ◀▶ pour sélectionner **Oui**, puis appuyez sur le bouton **OK** ou ▶.

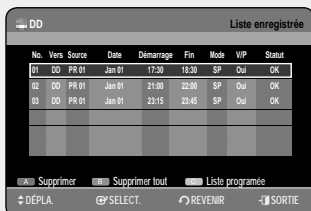

Aller sur la Liste d'Enregistrements Programmée

Permet de passer directement de l'option Liste enregistrée à l'option Liste programmée.

- 3¹. Appuyez sur le bouton **JAUNE (C)**.

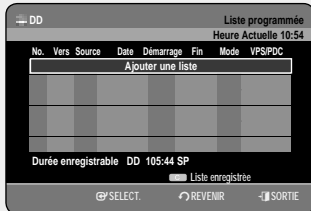



Modification

Cette section présente les fonctions de base de modification et explique les fonctions de modification pour un enregistrement sur un disque et les fonctions de modification pour la totalité du disque.

Un enregistrement ou une modification peut ne pas être achevée si une erreur, une coupure soudaine de l'alimentation par exemple, est survenue.

Notez qu'un produit qui a été endommagé ne retrouvera plus son contenu original.

Modification de base (Liste de titres)

Lecture du titre



Respectez les consignes suivantes pour lire une scène à partir de la liste de titres.

Utilisation du bouton TITLE LIST

1. Appuyez sur le bouton **TITLE LIST**, appareil en mode Stop ou Lecture.
2. A l'aide des boutons **▲▼**, sélectionnez l'entrée que vous souhaitez renommer parmi la liste des titres, puis appuyez sur le bouton **OK** ou **PLAY** (⏪).
3. Pour arrêter la lecture du titre, appuyez sur le bouton **STOP** (⏹). L'affichage revient à l'écran Liste de titres.



Changement du nom (étiquetage) d'un titre



Suivez ces instructions pour renommer une entrée dans la liste de titres, c'est-à-dire pour modifier le titre d'un programme enregistré.

Utilisation du bouton TITLE LIST

1. Appuyez sur le bouton **TITLE LIST**, appareil en mode Stop ou Lecture.
2. Appuyez sur les boutons **▲▼** pour sélectionner une entrée que vous souhaitez renommer dans la Liste de titres, puis appuyez sur le bouton **ROUGE (A)**.
3. Appuyez sur les boutons **▲▼** pour sélectionner **Renommer**, puis appuyez sur le bouton **OK** ou **▶**. L'écran Renommer s'affiche.





4. Sélectionnez les caractères nécessaires à l'aide des boutons ▲▼◀▶ puis appuyez sur le bouton **OK**.
 - **Espace Libre** (bouton **ROUGE (A)**) : Supprime le caractère précédent et fait reculer le curseur d'une position.
 - **Espace** (bouton **VERT (B)**) : Entre un espace et fait avancer le curseur d'une position (vers la droite).
 - **Effacer** (bouton **JAUNE (C)**) : supprime tous les caractères saisis.
 - **Enreg** (bouton **bleu (D)**) : Enregistre les caractères saisis.
5. Appuyez sur le bouton **BLEU (D)** pour sélectionner **Enreg**. Le nom du titre changé s'affiche sur l'élément du titre de l'entrée sélectionnée.



Verrouillage (protection) d'un titre



Suivez ces instructions pour verrouiller une entrée afin de la protéger contre toute suppression accidentelle.

Utilisation du bouton TITLE LIST



1. Appuyez sur le bouton **TITLE LIST**, appareil en mode Stop ou Lecture.
2. Sélectionnez une entrée que vous souhaitez protéger dans la Liste de titres à l'aide des boutons ▲▼, puis appuyez sur le bouton **MARKER** jusqu'à ce que l'entrée soit cochée. Répétez cette étape pour sélectionner un titre supplémentaire que vous souhaitez protéger.
 - Si vous souhaitez ne pas protéger l'une des entrées cochées, il vous suffit de sélectionner l'entrée en question et d'appuyer sur le bouton **MARKER** jusqu'à ce qu'elle ne soit plus cochée.
3. Appuyez sur le bouton **ROUGE (A)** pour sélectionner **Édit**. Le menu **Édit** s'affiche.
4. Appuyez sur les boutons ▲▼ pour sélectionner **Protection**, puis appuyez sur le bouton **OK** ou ▶.
5. Appuyez sur les boutons ◀▶ pour sélectionner **Oui**, puis appuyez sur le bouton **OK**. L'icône de verrouillage sur la fenêtre d'information de l'entrée sélectionnée passe à l'état verrouillé. (🔒 → 🔒)
6. Si vous souhaitez annuler la protection, sélectionnez **Arrêt** de l'étape 5 et appuyez sur le bouton **OK**. Le symbole du cadenas passe à l'état déverrouillé. (🔒 → 🔓)



- Sélectionner « Sélect. tout » dans le menu **Édit** vous permet de cocher tous les titres.

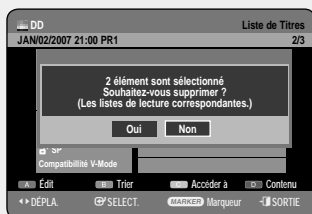

Suppression d'un titre



Suivez ces instructions pour supprimer une entrée de la liste des titres.

Utilisation du bouton TITLE LIST

1. Appuyez sur le bouton **TITLE LIST**, appareil en mode Stop ou Lecture.
2. Sélectionnez une entrée que vous souhaitez supprimer de la Liste de titres à l'aide des boutons **▲▼**, puis appuyez sur le bouton **MARKER** jusqu'à ce que l'entrée soit cochée. Répétez cette étape pour sélectionner un titre supplémentaire que vous souhaitez supprimer.
 - Si vous souhaitez ne pas supprimer l'une des entrées cochées, il vous suffit de sélectionner l'entrée en question et d'appuyer sur le bouton **MARKER** jusqu'à ce qu'elle ne soit plus cochée.
3. Appuyez sur le bouton **ROUGE (A)** pour sélectionner **Édit**. Le menu **Édit** s'affiche.
4. Appuyez sur les boutons **▲▼** pour sélectionner **Supprimer**, puis appuyez sur le bouton **OK** ou **▶**.
 - Le message peut être différent selon le type de disque. Le message de confirmation s'affiche. Disque dur, DVD-RAM (mode VR), DVD-RW(mode VR) : La liste de lecture étant présente, le message "Souhaitez-vous supprimer? (Les listes de lecture correspondantes risquent d'être supprimées.)" s'affiche. DVD-RW(mode V)/+RW/±R : La liste de lecture étant présente, le message "Souhaitez-vous supprimer?" s'affiche.
5. Appuyez sur les boutons **◀▶** pour sélectionner **Oui**, puis appuyez sur le bouton **OK**.



- Vous pouvez supprimer une entrée protégée. Si vous souhaitez supprimer une entrée protégée, sélectionnez "Non" dans le menu Protection titre. (Reportez-vous à la page 79)
- Lorsque la protection du disque est réglée sur Protégé, vous ne pouvez pas supprimer des titres. (Reportez-vous à la page 96)
- Une fois une entrée supprimée de la liste des titres, elle ne peut plus être récupérée.
- Une fois le DVD-RW/±R finalisé, il ne peut plus être effacé.
- Sur les DVD±R, les titres sont uniquement supprimés du menu, mais ils restent physiquement sur le disque.
- Sélectionner « Sélect. tout » dans le menu **Édit** vous permet de cocher tous les titres.

Partition d'une section d'un titre (partage)



Suivez ces instructions pour séparer une section d'une entrée de liste de titres.

Utilisation du bouton TITLE LIST

1. Appuyez sur le bouton **TITLE LIST**, appareil en mode Stop ou Lecture.
2. Appuyez sur les boutons **▲▼** pour sélectionner une entrée que vous souhaitez séparer de la Liste de titres, puis appuyez sur le bouton **ROUGE (A)**
Le menu **Édit** s'affiche.
3. Appuyez sur les boutons **▲▼** pour sélectionner **Séparer**, puis appuyez sur le bouton **OK** ou **▶**.
4. En utilisant les boutons liés à la lecture, (**PLAY** (▶), **RECHERCHE** (◀▶)), placez-vous sur un point de séparation puis appuyez sur le bouton **OK**.
S'il ne s'agit pas du point auquel vous souhaitez effectuer la séparation, appuyez sur le bouton **RETURN** pour annuler la sélection. En utilisant les boutons liés à la lecture, placez-vous sur un point de séparation puis appuyez sur le bouton **OK**.
 - ① Premier intervalle de séparation
 - ② Durée de lecture
 - ③ Heure de début de la seconde séparation et son écran
6. Appuyez sur le bouton **OK** pour sélectionner **Séparer**.
7. Appuyez sur les boutons **◀▶** pour sélectionner **Oui**, puis appuyez sur le bouton **OK**.
Le titre partagé est divisé en deux et les titres suivants seront reculés un par un.

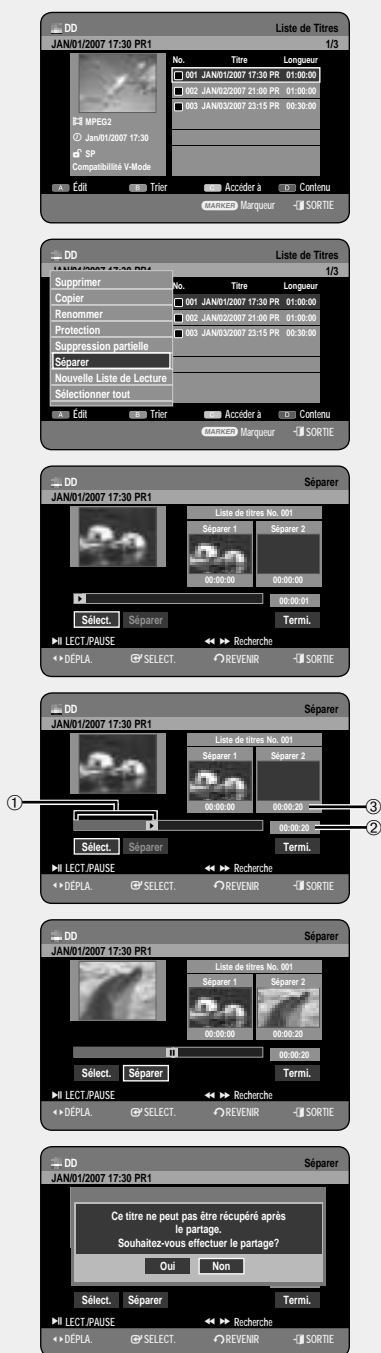

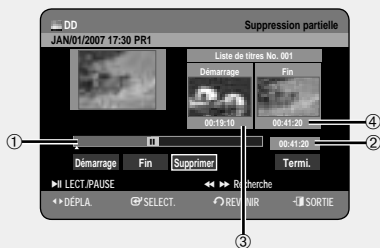

Suppression d'une section d'un titre (suppression partielle)



Suivez ces instructions pour supprimer une section d'une entrée de liste de titres.

Utilisation du bouton TITLE LIST

1. Appuyez sur le bouton **TITLE LIST**, appareil en mode Stop ou Lecture.
2. Appuyez sur les boutons **▲▼** pour sélectionner une entrée que vous souhaitez modifier dans la Liste de titres, puis appuyez sur le bouton **ROUGE (A)**.

Le point de fin ne peut pas précéder le point de début.

3. Appuyez sur les boutons **▲▼** pour sélectionner **Suppression partielle**, puis appuyez sur le bouton **OK** ou **▶**.

4. Appuyez sur le bouton **OK** au point de départ. L'image ainsi que l'heure du point de départ s'affichent dans la fenêtre du point de départ de la suppression de section.

Éléments de l'écran de la liste de Suppression partielle

- ① Barre de lecture
- ② Durée de lecture
- ③ Fenêtre du point de départ de la suppression de section et heure
- ④ Fenêtre du point de fin de la suppression de section et heure
 - Sélectionnez les points de départ et de fin de la section que vous souhaitez supprimer à l'aide des boutons liés à la lecture.
 - Boutons liés à la lecture : (**PLAY** (▶), **RECHERCHE** (◀▶))
6. Appuyez sur le bouton **OK** au point de fin. L'image ainsi que l'heure du point de fin s'affichent dans la fenêtre du point de fin de la suppression de section.
7. Appuyez sur les boutons **◀▶** pour sélectionner **Supprimer**, puis appuyez sur le bouton **OK**.
8. Appuyez sur les boutons **◀▶** pour sélectionner **Oui**, puis appuyez sur le bouton **OK**. La section sélectionnée a été supprimée.
9. Appuyez sur les boutons **◀▶** pour sélectionner **Termi.**, puis appuyez sur le bouton **OK** pour terminer l'opération.



- La durée de la section à supprimer doit être au moins égale à 5 secondes.
- Le point de fin ne peut être défini avant le point de départ.
- La section ne peut pas être supprimée lorsqu'elle comprend une image fixe.
- Appuyez sur le bouton **EXIT** (⏻) après avoir terminé l'opération. L'écran Liste de Titres disparaît.



Utilisation de la fonction Trier (Liste de titres)



Vous pouvez changer l'ordre de tri de la Liste de titres très facilement dès que vous le souhaitez.

1. Lorsque la liste des menus est affichée, appuyez sur le bouton **VERT (B)** pour sélectionner **Trier**.
2. Appuyez sur les boutons **▲▼** pour sélectionner l'élément souhaité, puis appuyez sur le bouton **OK** ou **▶**.
 - **Date** : en fonction de la date d'enregistrement des titres.
 - **Name** : suivant l'ordre alphabétique
 - **Longueur** : en fonction de la longueur des titres enregistrés.
 - **Info du canal** : en fonction des informations du canal.



- Vous pouvez procéder au tri en fonction de la date, du nom, de la longueur et des infos du canal. La liste est à nouveau triée selon l'ordre de copie en accédant à nouveau à la Liste de titres.

Menu Navigation



Navigation par Durée



Cette fonction vous permet de rechercher une scène minute par minute dans la liste de titres enregistrée.



Utilisation du bouton TITLE LIST

1. Appuyez sur le bouton **TITLE LIST**, appareil en mode Stop ou Lecture.
2. Appuyez sur les boutons **▲▼** pour sélectionner une entrée à lire dans la **Liste de titres**, puis appuyez sur le bouton **JAUNE (C)**.
3. Appuyez sur les boutons **▲▼** pour sélectionner **Navigation par Durée**, puis appuyez sur le bouton **OK** ou **▶**.
4. Appuyez sur les boutons **◀▶** pour faire des sauts d'une minute et rechercher la scène souhaitée, puis appuyez sur le bouton **OK** ou **PLAY (⊕)**.



- Le curseur ne se déplace pas si le titre enregistré et sélectionné est inférieur à 1 minute.
- La fonction Navigation n'est pas compatible avec les disques enregistrés à l'aide d'autres appareils.
- Un titre modifié ne peut pas afficher l'heure exacte de la recherche.

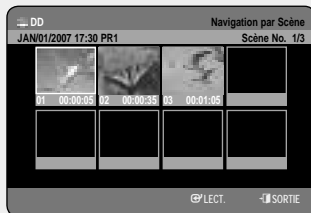

Navigation par Scène



La **Navigation par Scène** vous permet de rechercher une scène si vous avez doté un titre de marqueurs (voir page 50).

Utilisation du bouton TITLE LIST

1. Appuyez sur le bouton **TITLE LIST**, appareil en mode Stop ou Lecture.
2. Appuyez sur les boutons **▲▼** pour sélectionner une entrée à lire dans la **Liste de titres**, puis appuyez sur le bouton **JAUNE (C)**.
3. Appuyez sur les boutons **▲▼** pour sélectionner **Navigation par Scène**, puis appuyez sur le bouton **OK** ou **▶**.
4. Appuyez sur les boutons **▲▼◀▶** pour sélectionner la scène souhaitée, puis appuyez sur le bouton **OK** ou **PLAY (▶)**.

- La **Navigation par Scène** ne fonctionne pas si un titre sélectionné n'est pas doté de marqueurs.

Sélection du Contenu



1. Appuyez sur le bouton **BLEU (D)** pour sélectionner **Contenu**.
2. Appuyez sur les boutons **▲▼** pour sélectionner le contenu que vous souhaitez déplacer, puis appuyez sur le bouton **OK** ou **▶**.

- Cette fonction n'est disponible que lorsque le disque contient le contenu sélectionné.

Modification avancée (Liste de lecture)

Création d'une liste de lecture



Suivez ces instructions pour créer une nouvelle entrée de liste de lecture à partir d'un titre enregistré.

Utilisation du bouton TITLE LIST

1. Appuyez sur le bouton **TITLE LIST**, appareil en mode Stop ou Lecture.
2. Appuyez sur le bouton **ROUGE (A)**.
Le menu **Édit** s'affiche.
3. Appuyez sur les boutons **▲▼** pour sélectionner **Nouvelle Liste de Lecture**, puis appuyez sur le bouton **OK** ou **▶**.
L'écran **Créer Une Liste De Lecture** s'affiche.
4. Appuyez sur le bouton **OK** au point de départ.
 - L'image ainsi que l'heure du point de départ s'affichent dans la fenêtre de démarrage.
 - La barre de sélection de couleur jaune se déplace sur l'élément **Fin**.
 - Sélectionnez le point de départ de la section à partir duquel vous souhaitez créer une nouvelle scène à l'aide des boutons liés à la lecture (**PLAY**(▶), **RECHERCHE** (◀▶), **SAUT** (⏏)).
5. Appuyez sur le bouton **OK** au point de fin.
 - L'image ainsi que l'heure du point de fin s'affichent dans la fenêtre **Fin**.
 - La barre de sélection de couleur jaune se déplace sur l'élément **faire**.
6. Appuyez sur les boutons **◀▶** pour sélectionner **Faire**, puis appuyez sur le bouton **OK**.
 - Création d'une scène pour la liste de lecture.
Un nouvel écran de création de scène s'affiche.
Répétez les étapes 4 à 6 pour réaliser une scène pour la liste de lecture.
La nouvelle scène est ajoutée à la liste de lecture actuelle.
Vous pouvez vérifier et visualiser l'ensemble des scènes sur l'écran **Editer la liste de lecture**. (Reportez-vous à la page 87).
 - Création d'une nouvelle liste de lecture.
Répétez les étapes 1 à 6 si vous souhaitez établir une nouvelle liste de lecture.
7. Appuyez sur les boutons **◀▶** pour sélectionner **Termi.**, puis appuyez sur le bouton **OK** pour terminer l'opération.



- Vous pouvez créer jusqu'à 99 entrées de liste de lecture.
- En fonction du type de disque, l'écran affiché peut présenter une légère différence.

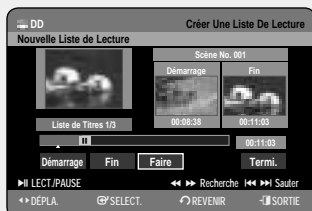



Lecture des entrées dans la liste de lecture



Suivez ces instructions pour lire les entrées de liste de lecture.

Utilisation du bouton PLAY LIST

1. Appuyez sur le bouton **PLAY LIST**, appareil en mode Stop ou Lecture.
2. Appuyez sur les boutons **▲▼** pour sélectionner la liste de lecture que vous souhaitez lire puis appuyez sur le bouton **OK** ou **PLAY** (**↵**).
3. Appuyez sur la bouton **STOP** (**⏻**) pour arrêter la lecture. L'affichage revient à l'écran Liste de lecture.

Changement du nom d'une entrée dans la liste de lecture



Suivez ces instructions pour renommer une entrée dans la liste de lecture, c'est-à-dire pour modifier le titre d'une entrée dans la liste de lecture.

Utilisation du bouton PLAY LIST

1. Appuyez sur le bouton **PLAY LIST**, appareil en mode Stop ou Lecture.
2. Sélectionnez le titre que vous souhaitez renommer dans la Liste de lecture à l'aide des boutons **▲▼**, puis appuyez sur le bouton **ROUGE (A)**.
Le menu Edit s'affiche.
3. Appuyez sur les boutons **▲▼** pour sélectionner **Renommer**, puis appuyez sur le bouton **OK** ou **▶**.
L'écran Renommer s'affiche.
4. Sélectionnez les caractères nécessaires à l'aide des boutons **▲▼◀▶**, puis appuyez sur le bouton **OK**.
 - **Espace Libre** (bouton **ROUGE (A)**): Supprime le caractère précédent et fait reculer le curseur d'une position.
 - **Espace** (bouton **VERT (B)**): Entre un espace et fait avancer le curseur d'une position (vers la droite).
 - **Effacer** (bouton **JAUNE (C)**): Supprime tous les caractères saisis.
 - **Enreg.** (bouton **bleu (D)**): Enregistre les caractères saisis.
5. Appuyez sur le bouton **BLEU (D)** pour sélectionner **Enreg.**
Le titre changé s'affiche dans le champ du titre de l'entrée de la liste de lecture sélectionnée.

Modification d'une scène pour la liste de lecture



Suivez ces instructions pour modifier les scènes d'une liste de lecture.

Utilisation du bouton PLAY LIST

1. Appuyez sur le bouton **PLAY LIST**, appareil en mode Stop ou Lecture.
2. Appuyez sur les boutons ▲▼ pour sélectionner le titre que vous souhaitez modifier dans la Liste de lecture, puis appuyez sur le bouton **ROUGE (A)**.
Le menu Éditer s'affiche.
3. Appuyez sur les boutons ▲▼ pour sélectionner **Editer la liste de lecture**, puis appuyez sur le bouton **OK** ou ►.
L'écran Editer la liste de lecture s'affiche.

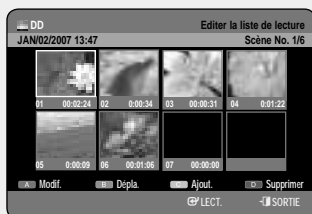

Lecture d'une scène sélectionnée

4. Appuyez sur les boutons ▲▼◀▶ pour sélectionner la scène que vous souhaitez lire, puis appuyez sur le bouton **OK** ou **PLAY** (⏪).
La scène sélectionnée est lue.
 - Pour arrêter la lecture de la scène, appuyez sur le bouton **STOP** (⏹).

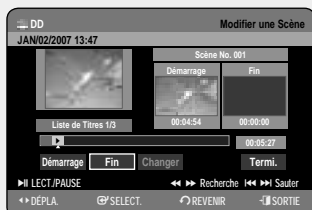

Modification d'une scène (remplacement d'une scène)

Pour la configuration, suivez les étapes 1 à 3 de la page 87.

- 4¹. Appuyez sur les boutons ▲▼◀▶ pour sélectionner la scène que vous souhaitez modifier, puis appuyez sur le bouton **ROUGE (A)**.
L'écran Modifier une Scène s'affiche.
5. Appuyez sur le bouton **OK** au point de départ de la scène.
 - L'image ainsi que l'heure du point de départ s'affichent dans la fenêtre de démarrage.
 - Sélectionnez le point de début ou de fin de la section que vous souhaitez modifier à l'aide des boutons liés à la lecture (**PLAY** (⏪), **RECHERCHE** (⏮⏭), **SAUT** (⏮⏭)).

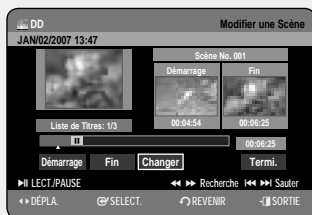

6. Appuyez sur le bouton **OK** au point final de la scène.
 - L'image ainsi que l'heure du point final s'affichent dans la fenêtre Fin.
7. Appuyez sur les boutons ◀▶ pour sélectionner **Changer**, puis appuyez sur le bouton **OK**.
 - La scène que vous souhaitez modifier est changée avec la section sélectionnée.

Déplacement d'une scène (changement de la position d'une scène)

Pour la configuration, suivez les étapes 1 à 3 de la page 87.

- 4⁻¹. A l'aide des boutons ▲▼◀▶, sélectionnez la scène que vous souhaitez déplacer (changer la position), puis appuyez sur le bouton **VERT (B)**.
 - Une fenêtre de sélection jaune s'affiche sur la scène à déplacer.
5. Appuyez sur les boutons ▲▼◀▶ pour sélectionner la position à laquelle vous souhaitez déplacer la scène sélectionnée, puis appuyez sur le bouton **OK**.



- Vous ne pouvez pas déplacer la scène sélectionnée à la position de la scène suivante, car la scène sélectionnée doit être insérée avant cette position, ce qui n'entraîne dans ce cas aucune action.
- En fonction du type de disque, l'écran affiché peut présenter une légère différence.

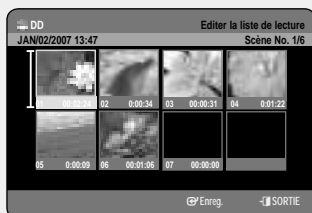
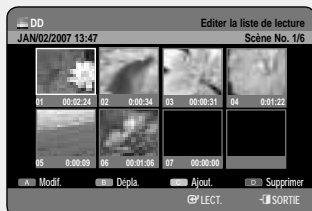

Ajout d'une scène

Pour la configuration, suivez les étapes 1 à 3 de la page 87.

- 4⁻¹. A l'aide des boutons ▲▼◀▶ pour sélectionner la scène avant laquelle sera insérée une nouvelle scène, puis appuyez sur le bouton **JAUNE (C)**.
L'écran Ajouter la Scène s'affiche.
5. Appuyez sur le bouton **OK** au point de départ de la scène.
 - TL'image ainsi que l'heure du point de départ s'affichent dans la fenêtre de démarrage.
 - Sélectionnez le point de départ ou de fin de la section que vous souhaitez modifier à l'aide des boutons liés à la lecture (**PLAY (⏪)**, **RECHERCHE (⏮⏭)**, **SAUT (⏮⏭)**).
6. Appuyez sur le bouton **OK** au point final de la scène.
 - L'image ainsi que l'heure du point final s'affichent dans la fenêtre Fin.
 - Pour annuler, appuyez sur les boutons ◀▶ pour sélectionner **Termi.**, puis appuyez sur le bouton **OK**.
7. Appuyez sur les boutons ◀▶ pour sélectionner **Ajout.**, puis appuyez sur le bouton **OK**.
 - La partie que vous souhaitez ajouter est insérée avant la scène sélectionnée lors de l'étape 4⁻¹ d'ajout d'une scène.

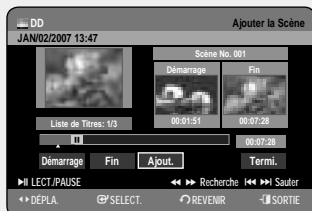
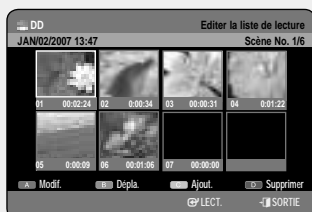

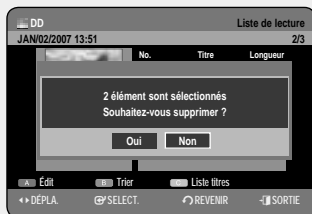
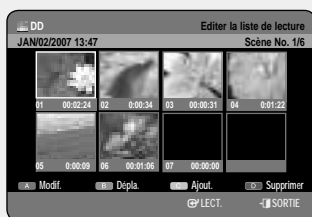

Suppression d'une scène

Pour la configuration, suivez les étapes 1 à 3 de la page 87.

- 4¹. Appuyez sur les boutons ▲▼◀▶ pour sélectionner la scène que vous souhaitez supprimer, puis appuyez sur le bouton **BLEU (D)**.
 - Le message "Souhaitez-vous supprimer la scène?" apparaît.
5. Appuyez sur les boutons ◀▶ pour sélectionner **Oui**, puis appuyez sur le bouton **OK** pour supprimer la scène sélectionnée.

Suppression d'une entrée dans la liste de lecture à partir de la liste de lecture

Utilisation du bouton PLAY LIST

1. Appuyez sur le bouton **PLAY LIST**, appareil en mode Stop ou Lecture.
2. Appuyez sur les boutons ▲▼ pour sélectionner une entrée que vous souhaitez supprimer de la Liste de lecture, puis appuyez sur le bouton **MARKER** jusqu'à ce que l'entrée soit cochée.
 - Si vous souhaitez ne pas supprimer l'une des entrées cochées, il vous suffit de sélectionner l'entrée en question et d'appuyer sur le bouton **MARKER** jusqu'à ce qu'elle ne soit plus cochée.
3. Appuyez sur le bouton **ROUGE (A)** pour sélectionner **Édit**. Le menu **Édit** s'affiche.
4. Appuyez sur les boutons ▲▼ pour sélectionner **Supprimer**, puis appuyez sur le bouton **OK** ou ▶.
 - Vous serez sollicité par le message de confirmation de suppression "Souhaitez-vous supprimer?".
5. Appuyez sur les boutons ◀▶ pour sélectionner **Oui**, puis appuyez sur le bouton **OK**.
Vous revenez automatiquement à l'écran Liste de lecture une fois la suppression terminée.

- Sélectionner « Sélect. tout » dans le menu **Édit** vous permet de cocher tous les titres.



Utilisation de la fonction Trier (Liste de lecture)

Vous pouvez changer l'ordre de tri de la Liste de lecture très facilement dès que vous le souhaitez.

1. Lorsque la liste des menus est affichée, appuyez sur le bouton **VERT (B)** pour sélectionner **Trier**.
2. Appuyez sur les boutons **▲▼** pour sélectionner l'élément souhaité, puis appuyez sur le bouton **OK** ou **▶**.
 - **Date** : en fonction de la date de création des listes de lecture.
 - **Nom** : suivant l'ordre alphabétique



- Vous pouvez procéder au tri en fonction de la date et du nom. La liste est à nouveau triée selon l'ordre de copie en accédant à nouveau à la Liste de lecture.

Copie du disque dur sur un DVD

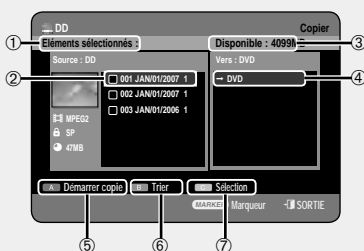

A propos de l'écran de copie

- ① Taille totale et numéro des titres sélectionnés pour la copie
- ② Titre à copier
- ③ Indique l'espace disponible sur le disque
- ④ L'emplacement où sont enregistrés les fichiers copiés
- ⑤ Bouton de départ de copie
- ⑥ Bouton de tri (Date, Nom, Longueur, Info canal)
- ⑦ Bouton de sélection
 - **Sélect. tout** : toutes les entrées du dossier actuel sont cochées.
 - **Dessélect. Tt** : toutes les entrées cochées sont décochées.

Spécifications de copie du contenu

Contenu	HDD → DVD
Titre vidéo enregistré	Pris en charge
Titre protégé contre la copie	Non pris en charge
Titre valable pour une copie	Déplacer (Efface le titre sur le disque dur après l'avoir copié)

La copie est possible uniquement avec un disque compatible CPRM. Une fois le "programme valable pour une seule copie" enregistré sur le DVD, il ne pourra plus être enregistré sur le disque dur.

Par contre, si le "programme valable pour une seule copie" a été enregistré sur le disque dur, il pourra être enregistré sur un DVD-RW (mode VR) ou un DVD-RAM.



Utilisation du bouton TITLE LIST

1. Appuyez sur le bouton **OPEN/CLOSE** et placez un disque enregistrable sur le tiroir disque.
2. Appuyez sur le bouton **OPEN/CLOSE** pour fermer le tiroir disque. Attendez la disparition de **LOAD** sur l'affichage en façade. Vérifiez que le disque dispose de suffisamment d'espace pour l'enregistrement.

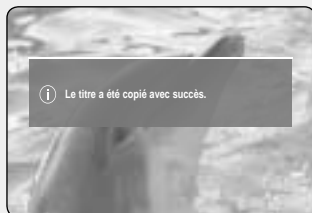

3. Sélectionnez le disque dur en appuyant sur le bouton **DD** situé sur la façade du GRAVEUR DE DVD AVEC DISQUE DUR ou sur la télécommande.
4. Appuyez sur le bouton **TITLE LIST**, appareil en mode Stop ou Lecture.
5. Appuyez sur le bouton **COPY**. L'écran Copier s'affiche.
 - Vous pouvez également copier le titre pendant la lecture en appuyant sur le bouton **COPY**.
6. Appuyez sur les boutons **▲▼** pour sélectionner le titre que vous souhaitez copier, puis appuyez sur le bouton **MARKER** jusqu'à ce que le titre soit coché. Répétez cette étape pour sélectionner un titre supplémentaire que vous souhaitez copier.
 - Si vous souhaitez ne pas copier l'une des entrées cochées, il vous suffit de sélectionner l'entrée en question et d'appuyer sur le bouton **MARKER** jusqu'à ce qu'elle ne soit plus cochée.
7. Appuyez sur le bouton **ROUGE (A)** pour sélectionner **Démarrer copie**.
 - Le titre à copier ne s'affiche pas à l'écran et la copie démarre alors que le programme en cours de diffusion est affiché à l'écran.
 - Appuyez sur le bouton **INFO** pour modifier la barre de traitement des copies. Si vous appuyez à nouveau sur le bouton **INFO**, la barre de traitement des copies s'affiche.
 - Appuyez sur le bouton **ROUGE (A)** pour annuler la copie en cours.
8. Lorsque la copie a été réalisée avec succès, le message "Le titre a été copié avec succès." s'affiche.

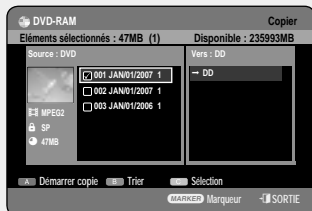

Copie d'un DVD sur le disque dur

Utilisation du bouton TITLE LIST

1. Appuyez sur le bouton **OPEN/CLOSE** et placez un disque enregistré sur le tiroir disque.
2. Appuyez sur le bouton **OPEN/CLOSE** pour fermer le tiroir disque.
3. Appuyez sur le bouton **TITLE LIST**, appareil en mode Stop ou Lecture.
4. Appuyez sur le bouton **COPY**. L'écran Copier s'affiche.
 - Pendant la lecture vous pouvez également copier le titre en appuyant sur le bouton **COPY**.
5. Appuyez sur les boutons **▲▼** pour sélectionner le titre que vous souhaitez copier, puis appuyez sur le bouton **MARKER** jusqu'à ce que le titre soit coché. Répétez cette étape pour sélectionner un titre supplémentaire que vous souhaitez copier.
 - Si vous souhaitez ne pas copier l'une des entrées cochées, il vous suffit de sélectionner l'entrée en question et d'appuyer sur le bouton **MARKER** jusqu'à ce qu'elle ne soit plus cochée.
6. Appuyez sur le bouton **ROUGE (A)** pour sélectionner Démarrer copie.
 - Appuyez sur le bouton **INFO** pour modifier la barre de traitement des copies. Si vous appuyez à nouveau sur le bouton **INFO**, la barre de traitement des copies s'affiche.
 - Appuyez sur le bouton **ROUGE (A)** pour annuler la copie en cours.
7. Lorsque la copie a été réalisée avec succès, le message "Le titre a été copié avec succès." s'affiche.



- Il n'est plus possible de copier aucun titre en mode DVD±R et DVD-RW (Mode V) finalisé.
- Il n'est pas possible de copier un DVD-VIDEO sur le disque dur.

Spécifications de copie du contenu

Contenu	DVD → HDD (Disque dur)
Titre vidéo enregistré	Pris en charge
Titre protégé contre la copie	Non pris en charge
Titre valable pour une seule copie	Non pris en charge

Copier un MP3, JPEG ou DivX

Seuls les disques DVD-RW(V)-R sont pris en charge lors de la copie de fichiers MP3/JPEG/DivX du disque dur vers le DVD.

Copie de fichiers

1. Insérez le disque au format JPEG, MP3 ou DivX dans le tiroir disque.
2. Appuyez sur le bouton **OPEN/CLOSE** pour fermer le tiroir disque. Attendez la disparition de **LOAD** sur l'affichage en façade. Vérifiez que le disque dispose de suffisamment d'espace pour l'enregistrement.
3. Appuyez sur les boutons **▲▼** pour sélectionner **Bibliothèque**, puis sur le bouton **OK** ou **▶**.
4. Appuyez sur les boutons **▲▼** pour sélectionner **Musique**, **Photo** ou **DivX**, puis appuyez sur le bouton **OK** ou **▶**.
5. Appuyez sur le bouton **COPY**. L'écran Copier s'affiche.
6. A l'aide des boutons **▲▼**, sélectionnez le fichier MP3, Photo ou DivX que vous souhaitez copier, puis appuyez sur le bouton **MARKER** jusqu'à ce que le fichier soit coché.
 - Si vous souhaitez ne pas copier l'une des entrées cochées, il vous suffit de sélectionner l'entrée en question et d'appuyer sur le bouton **MARKER** jusqu'à ce qu'elle ne soit plus cochée.
7. Appuyez sur les boutons **▶▲▼** pour sélectionner le support cible; puis sur le bouton **OK**.
 - Vous pouvez créer un nouveau dossier en appuyant sur le bouton **VERT (B)**.
8. Appuyez sur le bouton **ROUGE (A)** pour sélectionner **Démarrer copie**. Le message « Nombre d'éléments : x » s'affiche.
9. Appuyez sur les boutons **◀▶** pour sélectionner **Démarrage**, puis sur le bouton **OK**. La copie des fichiers démarre.
 - Pour annuler la copie en cours, appuyez sur le bouton **EXIT (Ⓢ)**.

Copie de dossiers

1. Insérez un disque (JPEG, MP3 ou DivX) dans le tiroir disque.
2. Appuyez sur les boutons **▲▼** pour sélectionner **Bibliothèque**, puis sur le bouton **OK** ou **▶**.
3. Appuyez sur les boutons **▲▼** pour sélectionner **Musique**, **Photo** ou **DivX**, puis appuyez sur le bouton **OK** ou **▶**. Les dossiers MP3, JPEG ou DivX s'affichent.
4. Appuyez sur le bouton **COPY**. L'écran Copier s'affiche.
5. A l'aide des boutons **▲▼**, sélectionnez le dossier que vous souhaitez copier, puis appuyez sur le bouton **MARKER** jusqu'à ce que le dossier soit coché.
 - Si vous souhaitez ne pas copier l'un des dossiers cochés, il vous suffit de sélectionner le dossier en question et d'appuyer sur le bouton **MARKER** jusqu'à ce qu'il ne soit plus coché.

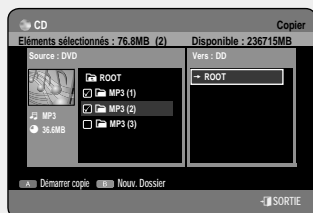
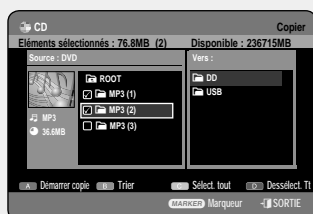
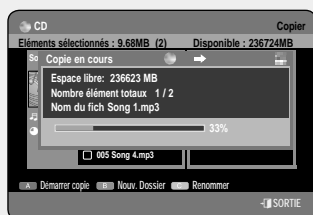
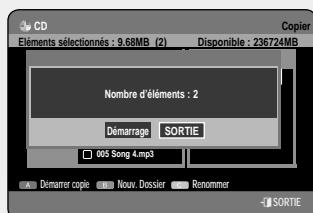
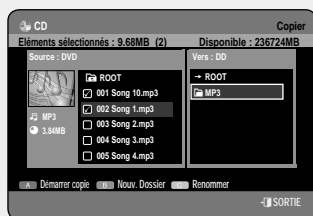
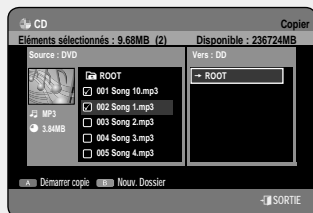
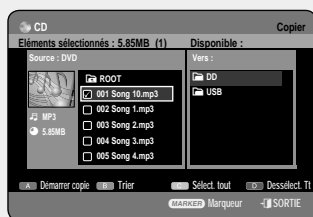

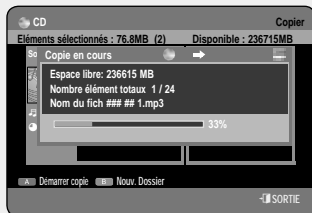
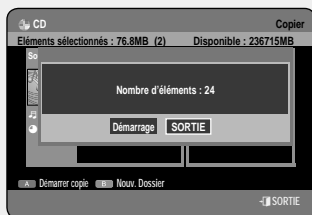

6. Appuyez sur les boutons ►▲▼ pour sélectionner le support cible; puis sur le bouton **OK**.
 - Vous pouvez créer un nouveau dossier en appuyant sur le bouton **VERT (B)**.
7. Appuyez sur le bouton **ROUGE (A)** pour sélectionner **Démarrer copie**. Le message « Nombre d'éléments : x » s'affiche.
8. Appuyez sur les boutons ◀▶ pour sélectionner **Démarrage**, puis sur le bouton **OK**.
La copie des fichiers démarre.
Les sous-dossiers ainsi que les fichiers du dossier sélectionné sont copiés.
 - Pour annuler la copie en cours, appuyez sur le bouton **EXIT (⏏)**.



- Si vous appuyez sur le bouton **EXIT (⏏)** durant la copie de dossiers, cette procédure sera annulée lorsque la copie du fichier en cours sera terminée.
- Vous pouvez procéder à la copie de 500 éléments dans un seul dossier, fichiers et sous-dossiers compris. [MP3, JPEG, DivX]
- Si vous souhaitez copier des fichiers, vous devez créer un nouveau dossier avant de lancer la procédure de copie. Vous ne pouvez pas effectuer de copie dans le dossier racine sans créer de nouveau dossier.
- Si le dossier racine comporte déjà 500 dossiers, vous devez supprimer un ou plusieurs éléments avant de pouvoir créer un nouveau dossier.
- Les fichiers portant un nom *****.mp3/***.jpg** sont automatiquement renommés en tant que *****01.mp3/***01.jpg** et ensuite copiés.
- Jusqu'à 999 copies peuvent porter le même nom.
- Il n'est pas possible de copier un CD audio.
- Les tailles du fichier original sur le disque et de sa copie sur le disque dur peuvent varier légèrement en raison du système de fichiers.
- Si vous avez coché des entrées dans le dossier actuel et que vous ouvrez un autre dossier, ces entrées sont automatiquement décochées et supprimées de la liste de sélection.

Spécifications de copie du contenu

Contenu	HDD → DVD ou USB	DVD → HDD ou USB	USB → HDD ou DVD
MP3	Pris en charge	Pris en charge	Pris en charge
JPEG (photo)	Pris en charge	Pris en charge	Pris en charge
DivX	Pris en charge	Pris en charge	Pris en charge

- Disque (CD-R/ CD-RW/DVD-RAM/DVD±R(Finaliser)/DVD+RW/ DVD-RW(Finaliser)) → HDD ou USB
- HDD → DVD-R, DVD-RW(V) ou USB
- USB → HDD ou DVD-R, DVD-RW(V)
- Vous ne pouvez pas copier vers un disque contenant des fichiers vidéo ou des titres doublés.
- La connexion USB en mode PTP n'est pas disponible lorsque vous copiez vers l'USB.
- Si le disque est finalisé via Gestionnaire de Disque, il est compatible avec un ordinateur en tant que disque au format standard.

Modification du nom du fichier Musical/Photo/DivX



Vous pouvez renommer un fichier musical, photo ou DivX copié sur le disque dur.

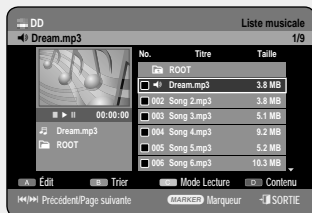
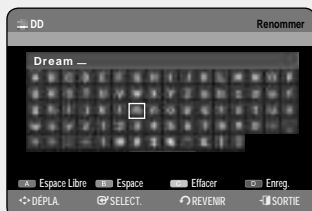

1. Appuyez sur les boutons ▲▼ pour sélectionner l'entrée que vous souhaitez renommer, puis appuyez sur le bouton **ROUGE (A)**.
2. Appuyez sur les boutons ▲▼ pour sélectionner **Renommer** puis sur le bouton **OK** ou ►.
L'écran Renommer s'affiche.
3. Sélectionnez les caractères de votre choix à l'aide des boutons ▲▼◀▶, puis appuyez sur le bouton OK.
Espace Libre (bouton **ROUGE (A)**): supprime le caractère précédent et fait reculer le curseur d'une position.
Espace (bouton **VERT (B)**): ajoute un espace et déplace le curseur vers l'avant (vers la droite).
Effacer (bouton **JAUNE (C)**): supprime tous les caractères saisis.
Enreg. (bouton **bleu (D)**): enregistre les caractères saisis.
4. Appuyez sur le bouton **BLEU (D)** pour sélectionner **Enreg.**
Le nouveau nom de fichier s'affiche sur l'entrée sélectionnée.

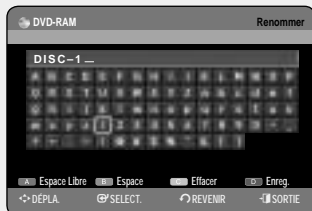

Gestionnaire de disque

Modification du nom du disque



Procédez comme suit pour donner un nom à un disque.

1. Appuyez sur le bouton **MENU**, appareil en mode Arrêt.
2. Appuyez sur les boutons **▲▼** pour sélectionner **Gestionnaire de Disque**, puis appuyez sur le bouton **OK** ou **▶**.
3. Appuyez sur les boutons **◀▶** pour sélectionner **Renommer**, puis appuyez sur le bouton **OK**.
L'écran Renommer s'affiche.
4. Sélectionnez les caractères nécessaires à l'aide des boutons **▲▼◀▶**, puis appuyez sur le bouton **OK**.
5. Appuyez sur le bouton **BLEU (D)** pour sélectionner **Enreg**.
Un nom est donné au disque.



- Il est possible que vous deviez effacer la protection du disque avant de commencer l'édition.
- En fonction du type de disque, l'écran affiché peut différer.



Protection d'un disque



Cette protection vous permet de protéger vos disques contre le formatage ou la suppression suite à des opérations involontaires.

1. Appuyez sur le bouton **MENU**, appareil en mode Arrêt.
2. Appuyez sur les boutons **▲▼** pour sélectionner **Gestionnaire de Disque**, puis appuyez sur le bouton **OK** ou **▶**.
3. Appuyez sur les boutons **◀▶** pour sélectionner **Protection**, puis appuyez sur le bouton **OK**.
4. Appuyez sur les boutons **◀▶** pour sélectionner **Oui**, puis appuyez sur le bouton **OK**.

Suppression de toutes les listes de titres



1. Appuyez sur le bouton **MENU**, appareil en mode Arrêt.
2. Appuyez sur les boutons **▲▼** pour sélectionner **Gestionnaire de Disque**, puis appuyez sur le bouton **OK** ou **▶**.
3. Appuyez sur les boutons **◀▶** pour sélectionner **Supprimer tout**, puis appuyez sur le bouton **OK**.
 - Vous serez sollicité par le message de confirmation "Souhaitez-vous supprimer toutes les listes de titres?".
 - En présence d'une entrée protégée : La fonction Supprimer toutes les listes de titres ne fonctionne pas. Néanmoins, s'il y a un titre contenant une image fixe, cette fonction ne sera pas opérationnelle. Si vous souhaitez supprimer une entrée protégée, désactivez sa protection dans l'élément Verrouiller.
 - Lorsque la protection d'un DVD-RAM/-RW est utilisée, les données ne peuvent pas être supprimées du disque.
 - Si vous sélectionnez **Oui**, vous serez sollicité par le message de confirmation "Toutes les liste de lecture vont être supprimées. Souhaitez-vous continuer?".
4. Appuyez sur les boutons **◀▶** pour sélectionner **Oui**, puis appuyez sur le bouton **OK**.
Toutes les listes de titres sont supprimées.

Suppression de tous les titres/des fichiers de DivX/ des fichiers de musique/des fichiers de photos



1. Appuyez sur le bouton **MENU**, appareil en mode Arrêt.
2. Appuyez sur les boutons **▲▼** pour sélectionner **Gestionnaire de Disque**, puis appuyez sur le bouton **OK** ou **▶**.
3. Appuyez sur les boutons **◀▶** pour sélectionner **Supprimer**, puis appuyez sur le bouton **OK**.
 - En présence d'une entrée protégée : La fonction Supprimer toutes les listes de titres ne fonctionne pas. Néanmoins, s'il y a un titre contenant une image fixe, cette fonction ne sera pas opérationnelle. Si vous souhaitez supprimer une entrée protégée, désactivez sa protection dans l'élément Verrouiller.
4. Appuyez sur les boutons **▲▼** pour sélectionner **Titre**, **DivX**, **Musique** ou **Photo**, puis sur le bouton **OK**.
5. Appuyez sur les boutons **◀▶** pour sélectionner **Oui**, puis appuyez sur le bouton **OK**.
Toutes les listes de titres, de fichiers DivX, de musique ou de photos sont supprimées.

Formatage d'un disque



Pour formater un disque, respectez ces instructions. La protection du disque doit également être supprimée.

1. Appuyez sur le bouton **MENU**, appareil en mode Arrêt.
2. Appuyez sur les boutons **▲▼** pour sélectionner **Gestionnaire de Disque**, puis appuyez sur le bouton **OK** ou **▶**.
3. Appuyez sur les boutons **◀▶** pour sélectionner **Format**, puis appuyez sur le bouton **OK**.

Disque dur / DVD-RAM / +RW

- Vous serez sollicité par le message de confirmation « Média actuel : *** Souhaitez-vous formater? »
- Si vous sélectionnez **Oui**, vous serez sollicité par le message de confirmation « Toutes les données vont être supprimées. Souhaitez-vous continuer? ».

DVD-RW

- Vous serez sollicité par le message de confirmation « Choisissez le format d'enregistrement du DVD-RW ».
 - Si vous sélectionnez le type de format souhaité, le message de confirmation « Toutes les données vont être supprimées. Souhaitez-vous continuer ? » s'affiche.
4. Appuyez sur les boutons **◀▶** pour sélectionner **Oui**, puis appuyez sur le bouton **OK**. Le disque est formaté.

Les DVD-VR et les DVD-V sont définis en fonction de leur format d'enregistrement.

	DVD-VR	DVD-V
DISQUE	DVD-RAM/-RW	DVD-RW/DVD-R

- Pour les disques DVD+RW, le format DVD-Video (mode V (V)) et le format DVD-Video Recording (DVD enregistrement vidéo) (mode VR (EV)) ne font aucune différence.

Finalisation d'un disque



Après avoir enregistré les titres sur un disque DVD-RW/DVD-R avec votre GRAVEUR DE DVD AVEC DISQUE DUR, vous devez finaliser le disque avant de pouvoir le lire sur d'autres appareils.



1. Appuyez sur le bouton **MENU**, appareil en mode Arrêt.
2. Appuyez sur les boutons **▲▼** pour sélectionner **Gestionnaire de Disque**, puis appuyez sur le bouton **OK** ou **▶**.
3. Appuyez sur les boutons **▲▼◀▶** pour sélectionner **Finaliser**, puis appuyez sur le bouton **OK**.
Vous serez sollicité par le message de confirmation "Souhaitez-vous finaliser le disque?".
4. Appuyez sur les boutons **◀▶** pour sélectionner **Oui**, puis appuyez sur le bouton **OK**.
Le message « Le disque va être finalisé. Souhaitez-vous continuer ? » s'affiche.
5. Appuyez sur les boutons **◀▶** pour sélectionner **Oui**, puis appuyez sur le bouton **OK**.
Le disque est finalisé.



- Une fois le disque finalisé, vous ne pouvez plus supprimer des entrées dans la liste d'enregistrements.
- Une fois finalisé, le DVD±R/RW (mode V) fonctionne de la même manière qu'un DVD-Vidéo.
- En fonction du type de disque, l'écran affiché peut différer.
- La durée de finalisation peut différer en fonction du volume de données enregistré sur le disque.
- Les données du disque seront endommagées si le graveur est éteint pendant le processus de finalisation.
- Vous pouvez finaliser le disque automatiquement à l'aide de la fonction Enregistrement EZ. (reportez-vous à la page 32)



Non finalisation d'un disque (mode V/VR)



1. Appuyez sur le bouton **MENU**, appareil en mode Arrêt.
2. Appuyez sur les boutons **▲▼** pour sélectionner **Gestionnaire de Disque**, puis appuyez sur le bouton **OK** ou **▶**.
3. Appuyez sur les boutons **◀▶** pour sélectionner **N. finaliser**, puis appuyez sur le bouton **OK**.
Vous serez sollicité par le message de confirmation "Souhaitez-vous ne pas finaliser le disque?".
4. Appuyez sur les boutons **◀▶** pour sélectionner **Oui**, puis appuyez sur le bouton **OK**.
Le message « Le disque ne sera pas finalisé. Souhaitez-vous continuer ? » s'affiche.
5. Appuyez sur les boutons **◀▶** pour sélectionner **Oui**, puis appuyez sur le bouton **OK**.
Le disque n'est pas finalisé.



- Un DVD-RW peut être finalisé ou non finalisé en mode vidéo.

	Finalisé	Non finalisé
Marque	DVD-Video(RW)	DVD-RW(V)
Fonctionnement	Identique à celui d'un DVD-Vidéo	Des enregistrements, une protection et une suppression complémentaires sont possibles.

- Un DVD-RW peut être finalisé ou non finalisé en mode VR.

	Finalisé	Non finalisé
Marque	DVD-RW(VR:F)	DVD-RW(VR)
Fonctionnement	Des enregistrements une suppression, une modification et une protection complémentaires sont possibles.	Des enregistrements, une suppression, une modification et une protection complémentaires sont impossibles.



Fiche technique

Dépannage

Si votre appareil connaît des dysfonctionnements, passez en revue les points de contrôle avant de contacter un centre de service après-vente agréé Samsung.

Alimentation

L'entrée s'affiche pendant un instant à la mise sous tension.

Point de contrôle 1 Le GRAVEUR DE DVD AVEC DISQUE DUR nécessite quelques minutes pour s'initialiser et l'entrée s'affiche durant environ 10 secondes après la mise sous tension.

Enregistrement

Impossible d'enregistrer des programmes télévisés.

Point de contrôle 1 Vérifiez si le cordon d'alimentation est correctement branché dans la prise d'alimentation.

Point de contrôle 2 Avez-vous correctement réglé les paramètres des chaînes sur votre GRAVEUR DE DVD AVEC DISQUE DUR?

Point de contrôle 3 Vérifiez l'espace libre sur votre Disque dur/ DVD-RAM/±RW/±R.

J'appuie sur le bouton REC mais je n'obtiens rien en réponse.

Point de contrôle 1 Vérifiez les types de disques disponibles. (reportez-vous à la page 61)
Si un programme est protégé contre la copie, il ne peut pas être enregistré.

Lecture

Impossible de lire le disque.

Point de contrôle 1 Vérifiez si le disque est inséré correctement face étiquetée vers le haut.

Point de contrôle 2 Vérifiez le code régional du disque DVD.

Point de contrôle 3 Ce GRAVEUR DE DVD AVEC DISQUE DUR ne lit pas certains types de disques. (Reportez-vous aux pages 7, 41)

L'icône  apparaît à l'écran.

Point de contrôle 1 Vous ne pouvez pas utiliser cette opération ou cette fonction du fait de l'une des raisons suivantes :

- (1) Votre disque DVD la restreint.
- (2) Votre disque DVD ne prend pas en charge cette fonction (par exemple : les angles)
- (3) La fonction n'est pas disponible pour le moment.
- (4) Vous avez demandé un titre, un chapitre ou une heure de balayage hors limites.

Les paramètres du mode lecture sont différents des paramètres configurés dans le menu Paramètres.

Point de contrôle 1 Le disque ne prend pas en charge toutes les fonctions sélectionnées.
Dans ce cas, certains paramètres configurés dans le menu des paramètres peuvent ne pas fonctionner correctement.

Impossible de changer le format d'image.

Point de contrôle 1 Le format d'image est fixe pour les disques DVD. (Reportez-vous aux page 36)

La fonction d'angle ne fonctionne pas en cours de lecture d'un disque DVD.

Point de contrôle 1 La fonction angle est disponible uniquement lorsque le disque contient des images prises selon différents angles de vue.

La langue audio et/ou les sous-titres ne sont pas activés selon ma sélection.

Point de contrôle 1 La langue audio et la langue de sous-titrage sont propres au disque.
Seules les langues audio et de sous-titrage contenues dans le disque DVD sont disponibles et affichées dans le menu du disque.

Impossible de copier le titre ou le fichier dans un autre mode.

Point de contrôle 1 Les disques DVD encodés avec une protection contre la copie ne peuvent pas être copiés sur le disque dur.

Point de contrôle 2 Reportez-vous au "Spécifications de copie du contenu" page 6 pour vérifier si la copie est prise en charge.
Reportez-vous à la section "Compatibilité du mode V" en page 35 pour vérifier si la copie est prise en charge.

Vidéo

Le disque tourne, mais aucune image ou des images de mauvaise qualité s'affichent.

- Point de contrôle 1** Assurez-vous que les paramètres Vidéo sont réglés correctement. (Reportez-vous aux pages 36 et 39)
- Point de contrôle 2** Vérifiez si le disque est endommagé ou si des corps étrangers se sont déposés sur le disque.
- Point de contrôle 3** Certains disques d'une qualité médiocre peuvent ne pas être lus correctement.
- Point de contrôle 4** Si la scène passe de l'ombre à la lumière rapidement, l'écran peut temporairement trembler verticalement, mais il ne s'agit pas d'un défaut.

Son

Absence de son.

- Point de contrôle 1** Etes-vous en train de visualiser un programme en mode lent ou saut ? Si vous lisez un programme à une vitesse autre que la vitesse normale, vous n'entendrez aucun son. (hormis pour la recherche vers l'avant (X 2) du disque).
- Point de contrôle 2** Vérifiez les branchements et les paramètres. (Reportez-vous aux pages 21 et 22, 34 et 35)
- Point de contrôle 3** Vérifiez si le disque est endommagé. Nettoyez le disque, si nécessaire.
- Point de contrôle 4** Vérifiez si le disque est inséré correctement face étiquetée vers le haut.

Aucune sortie audio.

- Point de contrôle 1** Vérifiez si vous avez sélectionné les options de sortie numérique correctes dans le menu Options de sortie audio. (Reportez-vous à la page 34 et 35)

USB

Copie de fichiers MP3, JPEG ou DivX impossible

- Point de contrôle 1** Vérifiez les branchements et les configurations. (reportez-vous en page 25).
- Point de contrôle 2** Vérifiez la connexion USB. Essayez de débrancher le câble USB et de le rebrancher.
- Point de contrôle 3** Reportez-vous au chapitre "Périphériques USB compatibles sur le port hôte" en page 7.

Enregistrement programmé

Le voyant de la minuterie clignote

- Point de contrôle 1** Vérifiez qu'il y a suffisamment d'espace sur le disque ou le disque dur pour effectuer l'enregistrement.
- Point de contrôle 2** Vérifiez si le disque actuel peut être enregistré ou non. Assurez-vous de vérifier cela avant l'heure de départ de l'enregistrement.

L'enregistrement programmé ne fonctionne pas correctement.

- Point de contrôle 1** Vérifiez à nouveau les paramètres d'heure d'enregistrement et d'heure de fin.
- Point de contrôle 2** L'enregistrement sera annulé en cas de coupure de courant ou autre cause d'arrêt similaire durant l'enregistrement.

HDMI

Aucune sortie HDMI.

- Point de contrôle 1** Vérifiez que l'appareil est bien en mode Stop (Arrêt). Vous pouvez sélectionner la sortie HDMI en mode Stop (Arrêt).
- Point de contrôle 2** Vérifiez la connexion entre le téléviseur et la prise HDMI de l'enregistreur DVD.
- Point de contrôle 3** Vérifiez que votre téléviseur prend en charge le système HDMI.
- Point de contrôle 4** Si l'image qui s'affiche à l'écran est brouillée, cela signifie que le téléviseur ne prend pas en charge le système de protection du contenu numérique à large bande passante HDCP.

Ecran de sortie HDMI anormal.

- Point de contrôle 1** S'il y a un bruit de neige à l'écran, cela veut dire que le téléviseur n'est pas compatible au HDCP (High-bandwidth Digital Content Protection).

Scintillement à la sortie HDMI.

- Point de contrôle 1** Vérifiez que votre téléviseur est correctement configuré.
- Point de contrôle 2** Veuillez vous reporter à votre manuel d'utilisation pour plus de détails.

Télécommande

La télécommande ne fonctionne pas.

Point de contrôle 1 Dirigez la télécommande vers le capteur de télécommande sur votre GRAVEUR DE DVD AVEC DISQUE DUR. Choisissez une distance correcte. Éliminez les obstacles entre votre GRAVEUR DE DVD AVEC DISQUE DUR et la télécommande.

Point de contrôle 2 Vérifiez si les piles sont usées.

Point de contrôle 3 Vérifiez le bouton de sélection **TV/DVD**.

Point de contrôle 4 Vérifiez si le bouton de commande du téléviseur est sélectionné ou non.

Autres

J'ai oublié mon mot de passe pour le contrôle parental.

Point de contrôle 1 Appuyez longuement sur les boutons **PROG** (⏮) (⏭) situé sur la façade de l'enregistreur pendant plus de 5 secondes sans disque dans l'appareil. Tous les paramètres y compris le mot de passe sont réinitialisés sur les réglages d'usine. Ne l'utilisez qu'en cas d'absolue nécessité. (Notez que cette fonction n'est possible que lorsqu'aucun disque n'est inséré.)

Est-il possible de changer un signal de sous-titrage et un signal audio sur un disque enregistré?

Point de contrôle 1 Un disque enregistré est lu uniquement avec le signal de sous-titrage et le signal audio sélectionnés lors de l'enregistrement.

Autres problèmes.

Point de contrôle 1 Lisez la table des matières, puis localisez et lisez le chapitre correspondant à votre problème, respectez les instructions fournies.

Point de contrôle 2 Débranchez et branchez votre GRAVEUR DE DVD AVEC DISQUE DUR.

Point de contrôle 3 Si le problème persiste, contactez le centre de service après-vente Samsung le plus proche.

Caractéristiques

Généralités	Alimentation		220-240V AC, 50Hz
	Consommation d'énergie		32 Watts / 2,9Watts(en veille)
	Poids		3,9 Kg
	Dimensions		430mm(W) x 300mm(D) x 59mm(H)
	Température d'exploitation		De +5°C à +35°C
	Autres exigences		cMaintenez l'appareil de niveau lors du fonctionnement. Humidité de fonctionnement inférieure à 75%
Entrée	Vidéo		Vidéo composite : 1,0 V p-p avec une charge de 75Ω sync. négative
	Audio		Niveau d'entrée audio maxi. : 2Vrms
	Entrée DV		Prise compatible IEEE 1394 (4 broches)
	Canaux recevables		PAL-B/G, SECAM-L/L'
	Prise Péritel	AV2 (Péritel Ext)	Vidéo : Composite, RVB Audio : analogique
Sortie	Audio		2 prises de sortie analogique
			Sortie audio numérique optique/coaxiale
	Vidéo		Vidéo composite : 1 prise de sortie vidéo
			1 sortie S-Vidéo (Y:1,0Vp-p, C:0,286Vp-p at 75Ω load)
			1 sortie composant (Y: 1,0Vp-p, Pb: 0,70Vp-p, Pr: 0,70Vp-p at 75Ω load)
		HDMI/DVI (576P, 720P, 1080i)	
Prise Péritel	AV1 (Péritel TV)	Vidéo : Composite, RVB Audio : analogique	
Enregistrement	Format de compression d'image		MPEG-II
	Format de compression audio		Dolby Digital 2 canaux/256Kbps, MPEG II
	Qualité d'enregistrement		XP (environ 8,5Mbps), SP (environ 4,5 Mbps), LP (environ 2,5 Mbps),
			EP (environ 1,6Mbps ou environ 1,2Mbps)
Réponse de la fréquence audio		20 Hz~20 kHz	
Capacité du disque dur	DVD-HR757	320 GB	
USB	USB 2.0 H/S	Hôte x 1	

Sortie audio

Pour les disques DVD, des signaux audio enregistrés à une fréquence d'échantillonnage de 96 kHz sont convertis et transmis vers une sortie numérique à 48 kHz.

Type de disque	DVD	CD AUDIO (CD-DA)
Sortie audio analogique	48 / 96kHz	44,1kHz
Sortie audio numérique	48kHz	44,1kHz

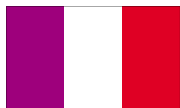

FRANCE

Chers clients, nous vous remercions d'avoir acheté un produit SAMSUNG.

La présente carte a pour objet de préciser les modalités de la garantie que la société Samsung Electronics France vous offre indépendamment des garanties qui vous sont déjà offertes par le revendeur à qui vous avez acheté votre produit, et des garanties prévues par la loi (notamment la garantie des vices cachés prévue aux articles 1641 et suivants du Code civil, et la garantie légale de conformité prévue aux articles L.211-1 et suivants du Code de la consommation).

Aussi, si vous rencontrez un problème avec votre produit SAMSUNG, nous vous invitons :

- soit à contacter directement notre service consommateur :

Samsung Service Consommateurs

66 rue des Vanesses

BP 50116 - Villepinte - 95950 ROISSY cedex

France

TEL : 08 25 08 65 65 ou 32 60 dites SAMSUNG (€0,15/min),

Fax : 01 48 63 06 38

ou encore sur notre site Internet à l'adresse suivante :

www.samsung.com/fr rubrique Support SAV ;

- soit à vous adresser au revendeur à qui vous l'avez acheté.

■ ETENDUE DE LA GARANTIE DE SAMSUNG ELECTRONICS FRANCE

Samsung Electronics France garantit le produit contre tout défaut de matière ou de fabrication (pièces et main d'oeuvre) pendant le délai de 1 (un) an pour les caméscopes et de 1(an) pour les MP3.

La période de garantie commence le jour où vous avez acheté l'appareil au revendeur.

En cas de défaut de matière ou de fabrication, et à condition de respecter les modalités indiquées ci-dessous, Samsung Electronics France s'engage à réparer ou faire réparer le produit sous garantie, ou à le remplacer si la réparation n'est pas possible ou apparaît disproportionnée.

Les réparations ou les échanges de produits sous garantie n'ont pas pour effet de prolonger la durée initiale de la garantie.

■ MODALITES

Si le produit que vous avez acheté s'avère défectueux pendant la période de garantie du fait d'un défaut visé ci-dessus, adressez vous à notre service consommateurs à l'adresse indiquée ci-dessus.

Celui-ci vous expliquera les démarches à effectuer ; étant d'ores et déjà précisé que vous aurez besoin de votre facture d'achat, et de la présente carte de garantie dûment remplie.

Le produit qui nous sera retourné fera alors l'objet d'un contrôle par notre centre de réparation agréé et sera alors soit réparé gratuitement, soit échangé si la réparation n'est pas possible, et vous sera retourné sans frais.

(Vous conservez bien sûr la possibilité de vous adresser au revendeur à qui vous avez acheté votre produit.)

■ EXCLUSIONS

La présente garantie ne couvre pas les produits consommables tels que les piles, les ampoules, les cartouches d'encre, etc.

Par ailleurs, la garantie ne pourra pas jouer :

- en cas de casse du produit par l'utilisateur ;
- si le défaut est causé par une utilisation du produit non conforme à la notice d'utilisation ;
- dans le cas où le produit aurait été modifié, démonté ou réparé par une personne autre que Samsung Electronics France ou ses centres de service agréés,
- pour les produits dont le numéro de série a été retiré ;
- lorsqu'un équipement auxiliaire non fourni ou non recommandé par Samsung est fixé sur le produit ou utilisé en conjonction avec celui-ci ;
- au cas où la facture d'achat et/ou la carte de garantie ne seraient pas retournées ;
- au cas où la carte de garantie ne serait pas dûment remplie ".

Comment contacter Samsung dans le monde

Si vous avez des suggestions ou des questions concernant les produits Samsung, veuillez contacter le Service Consommateurs Samsung.

Région	Pays	Centre d'assistance à la clientèle	Site Internet
North America	CANADA	1-800-SAMSUNG (7267864)	www.samsung.com/ca
	MEXICO	01-800-SAMSUNG (7267864)	www.samsung.com/mx
	U.S.A	1-800-SAMSUNG (7267864)	www.samsung.com
Latin America	ARGENTINE	0800-333-3733	www.samsung.com/ar
	BRAZIL	0800-124-421 4004-0000	www.samsung.com/br
	CHILE	800-726-7864 (SAMSUNG)	www.samsung.com/cl
	COSTA RICA	0-800-507-7267	www.samsung.com/latin
	ECUADOR	1-800-10-7267	www.samsung.com/latin
	EL SALVADOR	800-6225	www.samsung.com/latin
	GUATEMALA	1-800-299-0013	www.samsung.com/latin
	JAMAICA	1-800-234-7267	www.samsung.com/latin
	PANAMA	800-7267	www.samsung.com/latin
	PUERTO RICO	1-800-682-3180	www.samsung.com/latin
	REP. DOMINICA	1-800-751-2676	www.samsung.com/latin
	TRINIDAD & TOBAGO	1-800-7267-864	www.samsung.com/latin
	VENEZUELA	0-800-100-5303	www.samsung.com/latin
COLOMBIA	01-8000112112	www.samsung.com.co	
Europe	BELGIUM	02 201 2418 844 000 844	www.samsung.com/be
	CZECH REPUBLIC	Distributor pro Českou republiku : Samsung Zrt., česká organizační složka Vyskočilova 4, 14000 Praha 4	www.samsung.com/cz
	DENMARK	70 70 19 70	www.samsung.com/dk
	FINLAND	030-6227 515	www.samsung.com/fi
	FRANCE	3260 SAMSUNG or 08 25 08 65 65 (€ 0,15/Min)	www.samsung.com/fr
	GERMANY	01805 - 121213 (€ 0,14/Min)	www.samsung.de
	HUNGARY	06-80-SAMSUNG (7267864)	www.samsung.com/hu
	ITALIA	800-SAMSUNG (7267864)	www.samsung.com/it
	LUXEMBURG	0032 (0)2 201 24 18	www.samsung.lu
	NETHERLANDS	0900 20 200 88 (€ 0,10/Min)	www.samsung.com/nl
	NORWAY	815-56 480	www.samsung.com/no
	POLAND	0 801 801 881	www.samsung.com/pl
	PORTUGAL	80 8 200 128	www.samsung.com/pt
	SLOVAKIA	0800-SAMSUNG (726786)	www.samsung.com/sk
	SPAIN	902 10 11 30	www.samsung.com/es
	SWEDEN	0771-400 200	www.samsung.com/se
	U.K	0870 SAMSUNG (7267864)	www.samsung.com/uk
Republic of Ireland	0818 717 100	www.samsung.com/uk	
Switzerland	0800-7267864	www.samsung.com/ch	
CIS	RUSSIA	8-800-200-0400	www.samsung.ru
	KAZAHSTAN	8-800-080-1188	www.samsung.kz
	UZBEKISTAN	8-800-120-0400	www.samsung.uz
	UKRAINE	8-800-502-0000	www.samsung.com/ur
	LITHUANIA	8-800-77777	www.samsung.lt
	LATVIA	800-7267	www.samsung.com/lv/index.htm
	ESTONIA	800-7267	www.samsung.ee
Asia Pacific	AUSTRALIA	1300 362 603	www.samsung.com/au
	CHINA	800-810-5858, 010-6475 1880	www.samsung.com.cn
	HONG KONG	3698 - 4698	www.samsung.com/hk
	INDIA	3030 8282 1800 110011	www.samsung.com/in
	INDONESIA	0800-112-8888	www.samsung.com/id
	JAPAN	0120-327-527	www.samsung.com/jp
	MALAYSIA	1800-88-9999	www.samsung.com/my
	PHILIPPINES	1800-10-SAMSUNG (7267864)	www.samsung.com/ph
	SINGAPORE	1800-SAMSUNG (7267864)	www.samsung.com/sq
	THAILAND	1800-29-3232 02-689-3232	www.samsung.com/th
	TAIWAN	0800-329-999	www.samsung.com/tw
VIETNAM	1 800 588 889	www.samsung.com/vn	
Middle East & Africa	SOUTH AFRICA	0860 7267864 (SAMSUNG)	www.samsung.com/za
	U.A.E	800SAMSUNG (7267864) 8000-4726	www.samsung.com/mea



**Comment éliminer ce produit
(déchets d'équipements électriques et électroniques)**

(Applicable dans les pays de l'Union Européen et aux autres pays européens disposant de systèmes de collecte sélective)



Ce symbole sur le produit ou sa documentation indique qu'il ne doit pas être éliminé en fin de vie avec les autres déchets ménagers. L'élimination incontrôlée des déchets pouvant porter préjudice à l'environnement ou à la santé humaine, veuillez le séparer des autres types de déchets et le recycler de façon responsable.

Vous favoriserez ainsi la réutilisation durable des ressources matérielles.

Les particuliers sont invités à contacter le distributeur leur ayant vendu le produit ou à se renseigner auprès de leur mairie pour savoir où et comment ils peuvent se débarrasser de ce produit afin qu'il soit recyclé en respectant l'environnement.

Les entreprises sont invitées à contacter leurs fournisseurs et à consulter les conditions de leur contrat de vente. Ce produit ne doit pas être éliminé avec les autres déchets commerciaux.