

**SAMSUNG**

# LECTEUR DVD

COMPATIBLE DVD/CD-VIDEO/CD AUDIO

## DVD-807

### MANUEL DE L'UTILISTATEUR

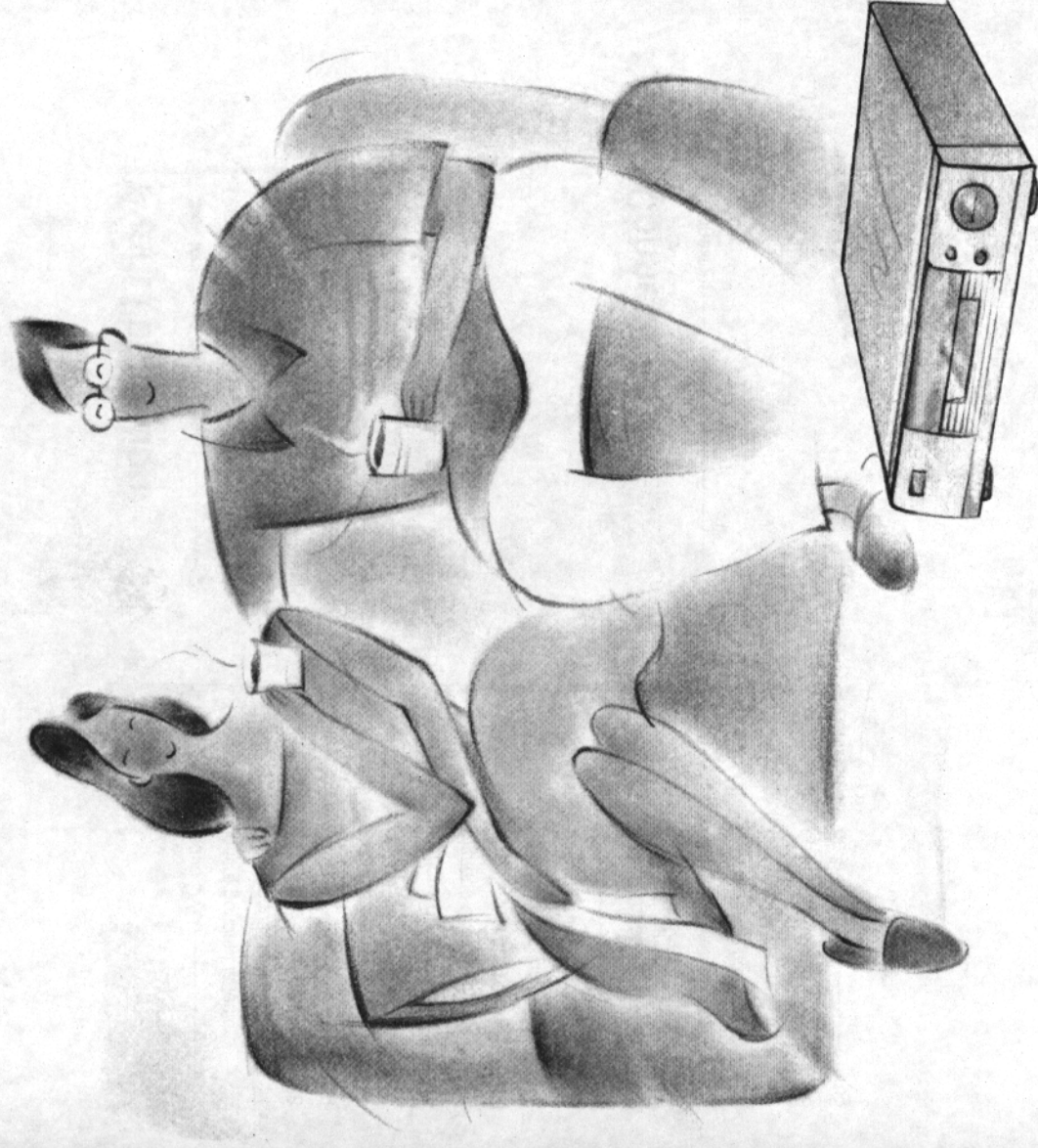

AVANT L'UTILISATION

CONNEXIONS

DVD

CD-VIDÉO

CD

FONCTIONS  
DE BASE

CONSEILS &  
ASSISTANCE

# Image et Son Grand Spectacle

Appréciez une très grande qualité d'image associée  
un son comparable à celui d'une salle de cinéma.

## Avant l'utilisation

Caractéristiques des disques	3
Consignes de sécurité	5
Description de la façade	9
Description de l'afficheur FLT	11
Description de la face arrière	13
Télécommande	15
Utilisation de la télécommande pour commander un téléviseur	19
Préparer votre lecteur	21

## DVD

Lecture d'un disque DVD	33
Changement de titre pendant la lecture	35
Changement de la langue de doublage	37
Changement de la langue de sous-titrage	38
Changement de l'angle visuel	39
Comment sélectionner les sous-titres	40
Contrôle du menu à l'écran	41
Sélection de la langue d'écoute	43
Sélection de la langue de sous-titrage	45
Sélection de l'angle visuel de l'écran	47
Personnalisation du Menu configuration	49
Configuration de la langue d'affichage du Menu	51
Configuration de la langue d'écoute	53
Configuration de la langue de sous-titrage	55
Affichage du symbole de langue visuel de l'écran	57
Comment régler le contrôle parental	59
Configuration du format de l'écran	61
Configuration de la sortie audio	63
Configuration de la sortie AV	65

## Connexions

Connexions	23
------------	----

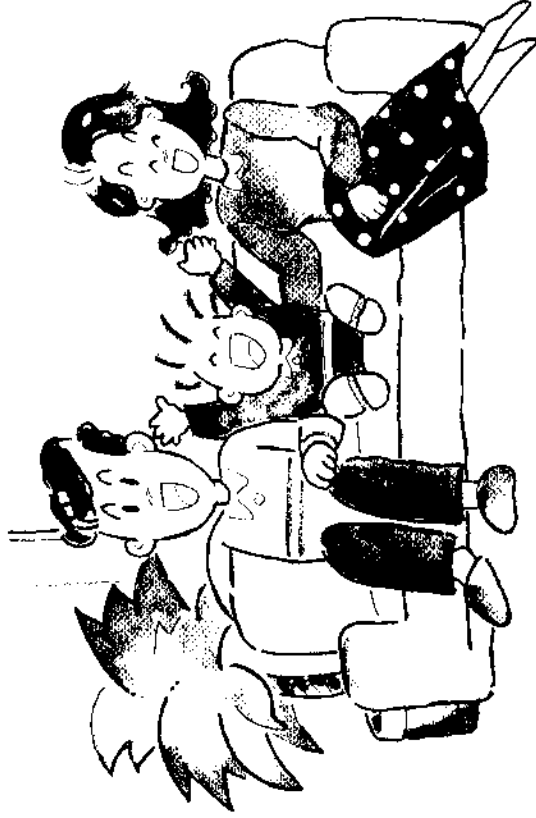

## CD-VIDÉO

Lecture d'un CD-VIDÉO	69
Utilisation des fonctions du Menu	71
Fonction de recherche par aperçu	73

## Avant de contacter le SAV

Caractéristiques et type de disque	91
Entretien et rangement	92
Rangement des disques	93
Dépistage des pannes	94
Glossaire	95
Caractéristiques techniques	96
Langues de doublage et de sous-titrage	98

## CD-AUDIO

Lecture d'un CD	77
-----------------	----

## Fonctions de base

Recherche et saut	80
Recherche par le compteur ou par le numéro de la séquence	81
Ralentir variable et arrêt sur image	83
Fonction d'affichage	84
Lecture répétée	85
Programmation d'un ordre de lecture	87
Lecture à partir de la dernière position	89

# Caractéristiques des disques

## DVD

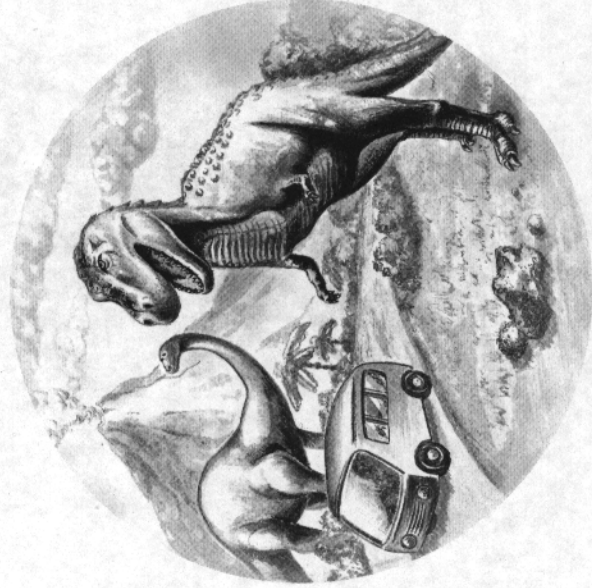

## VIDEO-CD



### Excellente qualité sonore:

- Ambiance acoustique proche de celle d'une salle de spectacle.
- Qualité sonore au standard Dolby Digital AC-3 (5 canaux + 1 Surround) & MPEG 2 Audio avec décodeur AC-3.
- Parfait équilibre entre les haut-parleurs avant/arrière, haut-parleur central et Subwoofer.



### Multifonctions :

- Sélection parmi 9 angles de prise de vue différents pour une seule scène.
- Possibilité de créer votre propre scénario par le biais de la fonction "multi-titre".
- 8 langues maximum en doublage sonore, 32 langues en sous-titrage.



### Écran:

- Écran multi-format avec un choix entre le mode 4:3, Pan-Scan ou grand écran 16:9.



### Répétition :

- Vous pouvez écouter une chanson ou regarder un film plusieurs fois par simple appui sur le bouton "REPEAT".



CD



**Ralenti variable :**

Vous pouvez visionner une séquence importante en faisant varier la vitesse du ralenti.



**Lecture Programmée :**

Vous pouvez définir un ordre de lecture programmée des pages.



**Contrôle Parental:  
à multiples niveaux**

Le contrôle parental permet de limiter ou non l'accès à certains disques DVD codés et cela à l'aide d'un code à quatre chiffres dans le but qu'un programme qui ne lui soit pas autorisé.





# Consignes de sécurité

	<b>ATTENTION</b> DANGER DE CHOC ÉLECTRIQUE. NE PAS OUVRIR.	
<b>AVERTISSEMENT:</b> POUR ÉVITER LE DANGER DE CHOC ÉLECTRIQUE, NE RETIREZ JAMAIS LE CAPOT DE L'APPAREIL. AUCUNE PIÈCE NE PEUT ÊTRE REMPLACÉE PAR L'UTILISATEUR. TOUTE RÉPARATION DOIT ÊTRE EFFECTUÉE PAR UN TECHNICIEN QUALIFIÉ.		

**APPAREIL ÉQUIPÉ D'UN  
FAISCEAU LASER DE  
CLASSE 1**

## APPAREIL LASER DE CLASSE 1 :

Ce lecteur de disque DVD est classé comme un appareil de classe 1.

## PRÉCAUTIONS :

L'utilisation des commandes et des réglages ou la mise en œuvre de procédures autres que celles spécifiées dans la présente notice peut vous exposer à de graves dangers.

## ATTENTION :

Des rayonnements invisibles sont émis lorsque le système de verrouillage de l'appareil est neutralisé. Ne jamais tenter de démonter cet appareil.

## CONSIGNES :

Le présent appareil ne contient pas de pièces pouvant être réparées par l'utilisateur. Ne jamais tenter de réparer l'appareil mais faites appel à un technicien agréé par la mairie.

Cet appareil fonctionne avec une tension électrique élevée. Débranchez l'appareil avant chaque opération de maintenance ou d'entretien ou bien lorsqu'il reste inutilisé pendant une longue période.

## RECOMMANDATION:

Cet appareil n'est pas destiné à un usage professionnel ou commercial. La garantie s'applique à un usage privé uniquement.

Ce symbole signale la présence d'une haute tension électrique dangereuse à l'intérieur de l'appareil.



Ce symbole signale la présence d'instructions importantes concernant l'appareil.

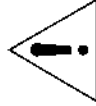

## ALERTE

Évitez l'exposition de l'appareil à la pluie ou à l'humidité afin de réduire les risques d'incendie ou d'électrocution.

**Danger ! haute tension. Ne retirez pas le capot de l'appareil, qui vous protège des éléments sous tension.**

## PRÉCAUTIONS

### LIRE LES INSTRUCTIONS :

- Nous vous conseillons de lire attentivement toutes les instructions avant d'utiliser l'appareil.

### CONSERVEZ LES NOTICES :

- Les notices d'emploi et d'entretien sont des manuels de références, conservez-les pour une consultation ultérieure.

### ÊTRE ATTENTIF AUX AVIS IMPORTANTS :

- Accordez une attention particulière aux signaux de l'appareil et aux notes du manuel d'emploi.

### SUIVRE LES INSTRUCTIONS :

- Suivre attentivement les instructions relatives à l'emploi et au fonctionnement.

### EAU ET HUMIDITÉ :

- Évitez de placer l'appareil à proximité immédiate d'une source d'humidité telle qu'une baignoire, un lavabo, un évier, etc., ou à proximité d'une piscine, dans une cave ou dans des conditions similaires.

### SURCHARGE :

- Ne surchargez pas les prises secteur et les cordons d'extension vous éviterez ainsi les risques d'incendie et de chocs électriques qui en résultent.

### AÉRATION :

- Ne jamais tenter d'obstruer les orifices et les fentes d'aération de l'appareil; Celles-ci sont destinées à sa ventilation, ils évitent toute surchauffe et garantissent son bon fonctionnement.  
Évitez de bloquer l'ouverture de l'appareil en le posant sur un lit, sofa, tapis ou toute autre surface similaire. Ne posez jamais votre lecteur près ou au-dessus d'un radiateur ou toute autre source de chaleur. Assurez-vous, si vous désirez installer l'appareil sur un meuble tel qu'une bibliothèque ou étagère, qu'il dispose de quelques centimètres pour la ventilation. Suivez attentivement les instructions d'installation du fabricant.

### PROTÉGER LE CORDON D'ALIMENTATION :

- Veillez lorsque vous installez le cordon d'alimentation à ce qu'il ne risque pas d'être piétiné ou écrasé par le poids d'autres éléments placés à côté ou au-dessus. Accordez une attention particulière aux câbles de raccordement, prise secteur et sorties de l'appareil.

### NETTOYAGE :

- Débranchez votre lecteur du secteur avant de le nettoyer. N'utilisez pas de produits de nettoyage ou de bombes aérosol. Utilisez un chiffon humide pour le nettoyage.

### ORAGE :

- En cas d'orage ou de longues périodes sans être utilisé, il est recommandé de débrancher le lecteur de sa prise secteur et de déconnecter tous câbles de raccordement. Votre appareil sera ainsi protégé de tout risque de surtension.

### INTRODUCTION D'OBJET OU DE LIQUIDE :

- Ne jamais introduire d'objets, de quelque nature qu'ils soient. Ces objets risquent d'entrer en contact avec des circuits électriques et risquent d'endommager l'appareil ou occasionner un incendie. Si un objet est introduit à l'intérieur de l'appareil ou si du liquide s'y infiltre, débranchez l'appareil et faites appel à un technicien de maintenance agréé par la marque.

### ACCESSOIRES :

- Ne posez votre lecteur que sur une surface plane et stable, évitez les chariots, étagères, trépièdes, supports ou tables qui ne soient pas adaptés. L'appareil risque de tomber et de blesser un enfant ou une personne adulte et de subir de sérieux dommages.  
N'utilisez que les supports recommandés par le fabricant ou ceux vendus avec l'appareil. Suivez attentivement les instructions du fabricant lorsque vous mettez en place l'appareil et n'utilisez que les accessoires qu'il vous recommande.

## SUPPORT

- L'ensemble appareil-support doit être déplacé soigneusement. Les arrêts intempestifs, chocs violents ou même les surfaces irrégulières peuvent causer la chute et l'endommagement de l'ensemble.

## SOURCES D'ÉNERGIE

- Votre lecteur doit fonctionner uniquement avec la source d'énergie spécifiée sur la plaque signalétique. Si vous ne savez pas avec précision le type d'alimentation de votre habitation, consultez votre revendeur ou la compagnie d'électricité. Reportez-vous aux manuels d'utilisation pour les appareils vidéo fonctionnant sur piles ou autres sources d'énergie.

## ENTRETIEN

- Ne procédez pas vous-même à l'entretien de l'appareil car l'ouverture ou la dépose du couvercle risque de vous exposer à des voltages dangereux et autres risques.
- Confiez toutes les opérations de maintenance à un personnel qualifié.

## ANOMALIES NECESSITANT REPARATION

- Débranchez l'appareil de la prise secteur et confiez-le à un centre de maintenance agréé, si :
  - a. Le cordon d'alimentation ou la fiche sont défectueux
  - b. Un liquide s'est renversé sur l'appareil ou un objet s'y est introduit
  - c. L'appareil a été exposé à la pluie ou à l'eau
  - d. L'appareil présente des anomalies de fonctionnement bien que vous ayez suivi les instructions d'utilisation.  
La modification des réglages d'origine peut occasionner des anomalies qui demandent l'intervention d'un technicien spécialisé pour rétablir les réglages initiaux
  - e. L'appareil est tombé ou présente des détériorations visibles
  - f. L'appareil présente des changements de performances importants qui nécessitent l'intervention d'un technicien agréé.



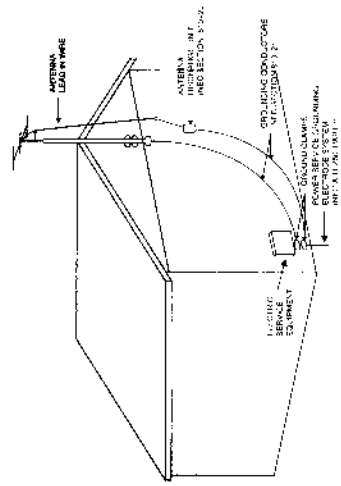

# Description de la façade

## Face-avant

☛ Se reporter à la page mentionnée

Récepteur des  
signaux de la  
télécommande

Afficheur  
11 ~ 12 ☛

Voyant SOUS TENSION/VEILLE (POWER/STANBY)

- Lorsque vous branchez pour la première fois l'appareil sur le secteur, le voyant s'allume. Il s'éteint si vous appuyez à nouveau sur le bouton.

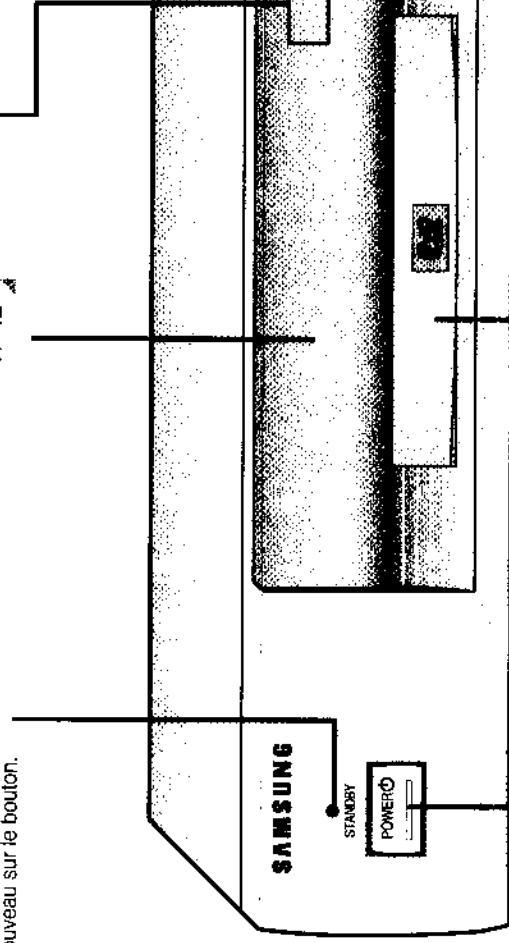

Bouton POWER

- Bouton de MISE SOUS/HORS TENSION.

TIROIR(OU PLATEAU)

- Poser sur le plateau le disque DVD, CD-Vidéo ou CD audio.

12

**Bouton de contrôle de la luminosité**

- Permet de régler la luminosité de l'affichage.

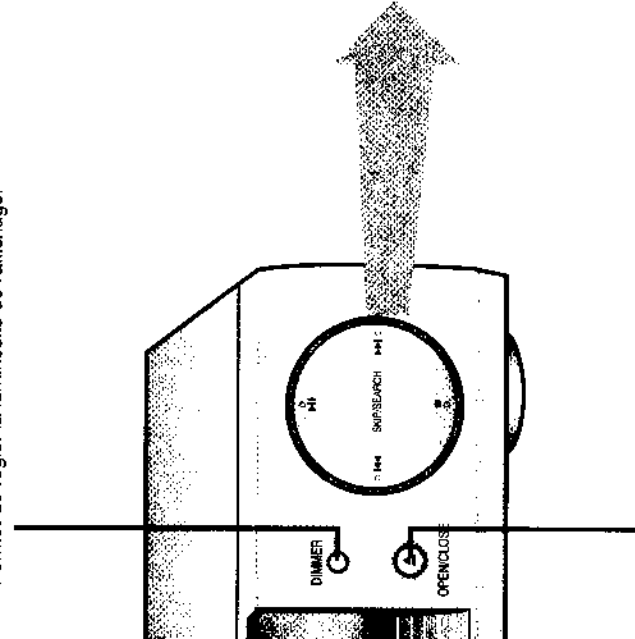

**Bouton LECTURE/PAUSE**

**Bouton OUVERTURE/FERMETURE**

- Pour ouvrir ou fermer le tiroir.

**Bouton ARRÊT(STOP)**

**Bouton SAUT/RECHERCHE 80**

- Permet de sauter ou de rechercher des séquences ou des plages.

# Description de l'afficheur FLT

## Afficheur FLT

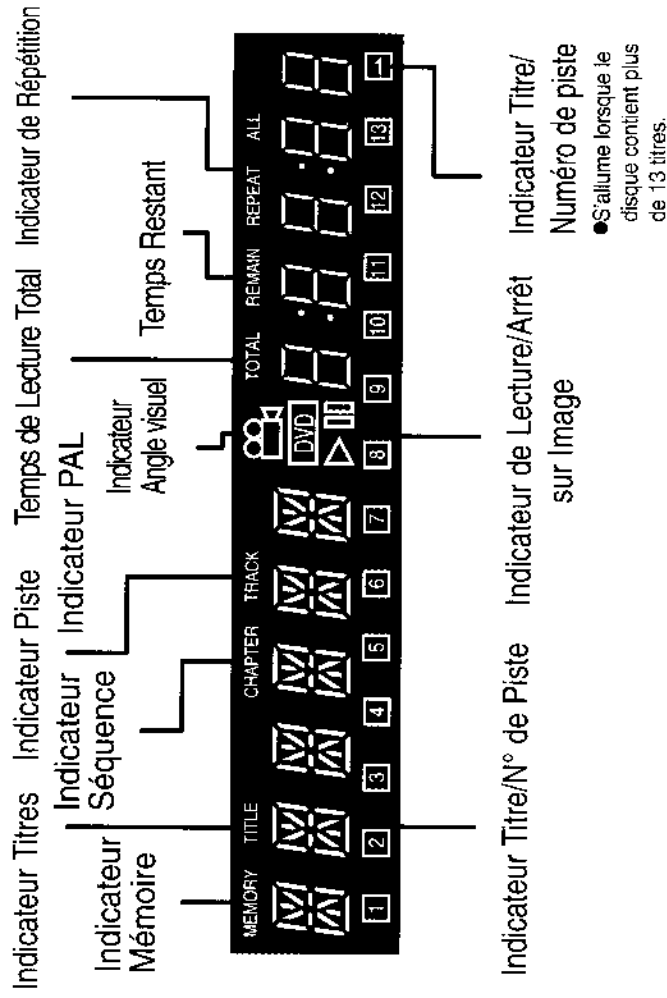

## Réglage de la luminosité de l'afficheur

Appuyez sur le bouton 'DIMMER'

- Appuyez une fois pour atténuer la luminosité.  
Appuyez la deuxième fois pour éteindre l'écran.  
Appuyez la troisième fois pour revenir au réglage de luminosité initial.

DIMMER 

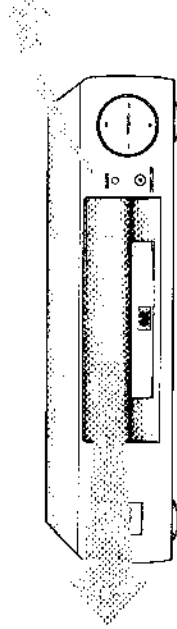
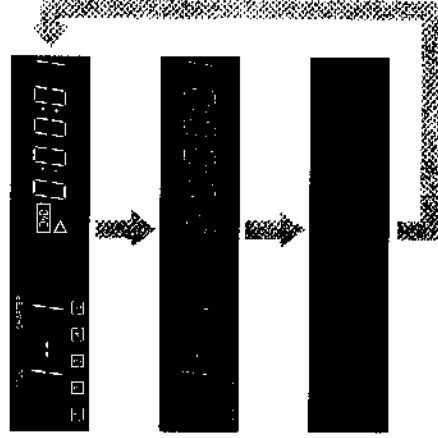

# Description de la face arrière

## Face-arrière

**Sorties Audio 2 Canaux**  
● Pour le branchement à un amplificateur stéréo standard.  
Note: une deuxième sortie audio est disponible (R2+L2)

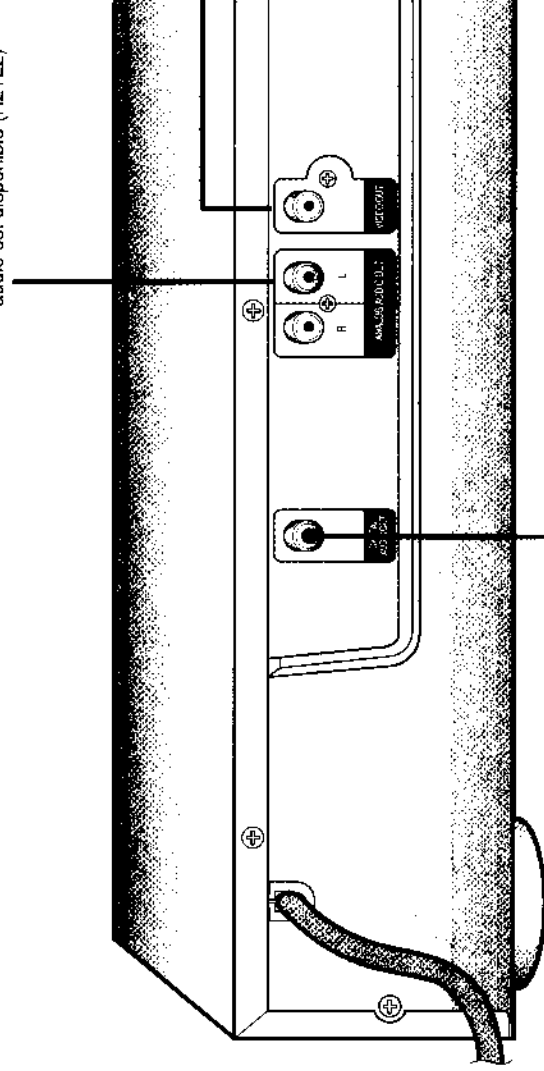

**Sortie Audio Numérique (Coaxial)**

- Pour raccordement à un amplificateur ou à un décodeur acceptant les signaux Dolby digital AC-3 (5+1) ou à un décodeur MPEG (5+1).

## Accessoires

### Sortie Vidéo

- Pour le raccordement vidéo du lecteur à un téléviseur (ou moniteur).

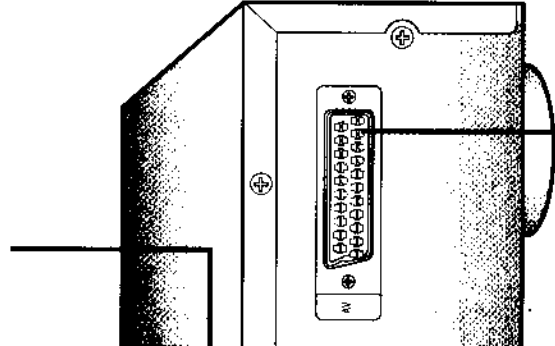

### Sortie SCART

- Sortie vidéo (R.G.B/VIDÉO)
- Sortie audio (2 canaux)

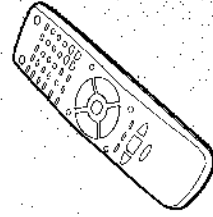

Télécommande

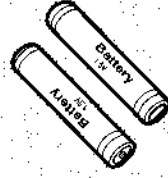

2 Piles

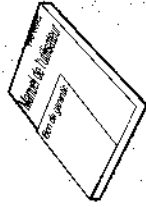

Manuel de l'utilisateur

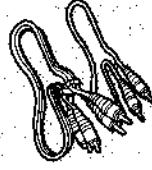

Câble de Connexion Vidéo/Audio



### Note

- Assurez-vous avant de mettre en fonctionnement votre appareil, que vous avez correctement sélectionné les configurations de sorties audio et vidéo dans le menu de configuration. Consultez si nécessaire les pages 51 et 52.

# Télécommande

## Opérations de base

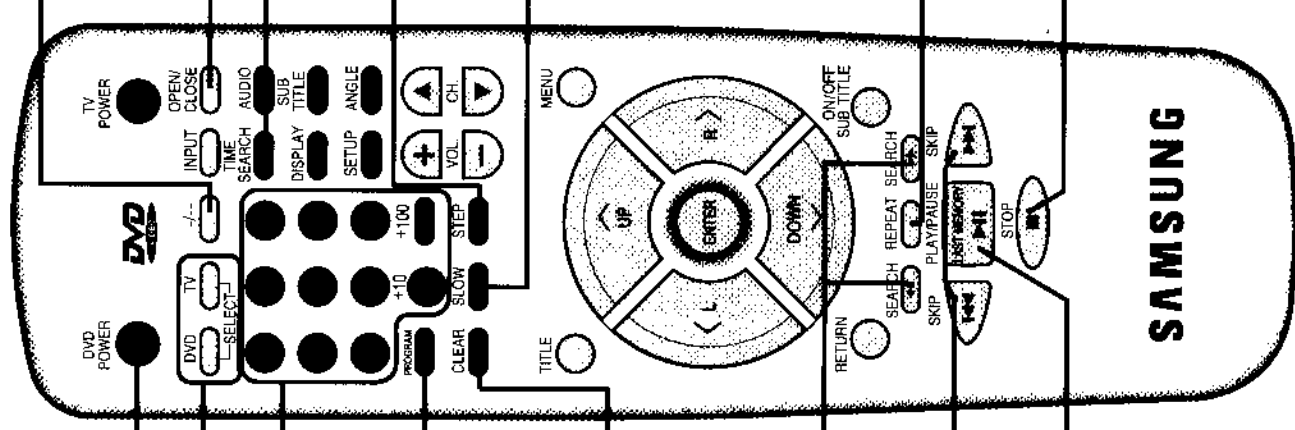

Bouton **MISE sous/hors TENSION** de DVD (POWER)

Boutons de sélection : DVD or TV  
Sélection des modes DVD ou téléviseur

Boutons **NUMÉRO/CHAÎNE**

**87-88** Bouton **PROGRAMMATION**  
Permet de programmer une sélection de plages dans un ordre déterminé

**82, 87** Bouton **ANNULATION**  
Permet d'annuler la programmation mémorisée

**80** Boutons **RECHERCHE**  
Permet une recherche visuelle avant ou arrière

**80** Boutons **SAUT**  
Permet de sauter les plages ou les chapitres

**89** Bouton **LECTURE/PAUSE/ DERNIÈRE POSITION** (reprise de la lecture au point d'arrêt)



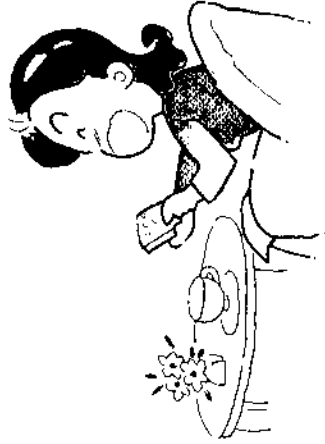

**Mise en place des piles de la telecommande**

**Bouton +/-**

Pour saisir un numéro de programme à deux chiffres

Exemple : Pour saisir le programme 12, appuyez sur +/- suivi par les boutons numériques 1 et 2.

**Bouton OUVERTURE/FERMETURE**

81-82 **Bouton RECHERCHE PAR LE COMPTEUR**

Pour atteindre une zone précise sur le disque

83 **Bouton PAS À PAS**

Permet de cadencer la lecture image par image

83 **Bouton RALENTI**

Permet de décomposer une action au ralenti

85-86 **Bouton RÉPÉTITION**

Permet de répéter la lecture d'une, plusieurs ou de toutes les plages du disque

**Bouton ARRÊT**

**1** Retirez le couvercle du compartiment des piles dans le sens de la flèche.

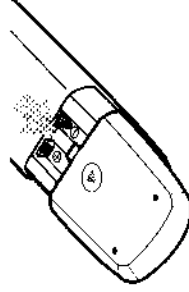

**2** Insérez les piles en respectant les repères de polarité.

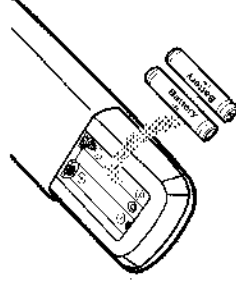

**3** Refermez le couvercle du compartiment à piles.

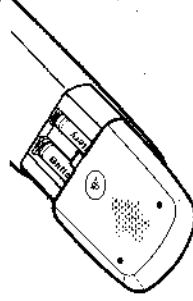

**Note**

- Retirez les piles du compartiments si l'appareil reste inutilisé pendant des périodes prolongées.
- Après avoir appuyé sur le bouton TV, les boutons relatifs au DVD deviennent sans effet. Appuyez sur le bouton DVD.

# Télécommande

## Boutons pour l'utilisation avec un disque DVD

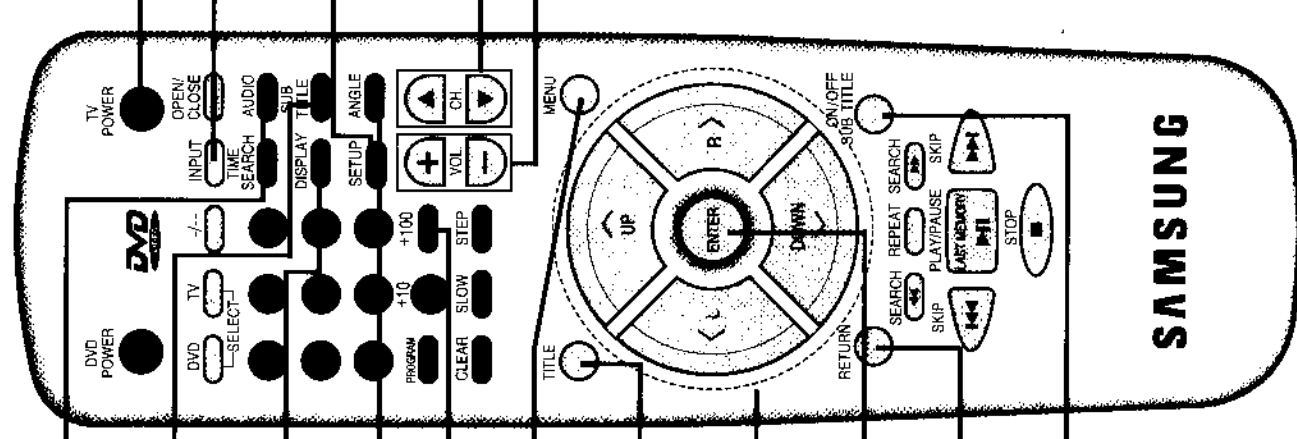

- 37 **Sélecteur AUDIO**  
Permet de sélectionner une langue de doublage pendant la lecture d'un disque DVD
- 38 **Sélecteur SOUS TITRES**  
Permet de sélectionner la langue du sous-titrage pendant la lecture d'un disque DVD
- 84 **Bouton AFFICHAGE**  
Permet d'afficher les informations de la lecture du disque en cours.
- 39 **Sélecteur ANGLE**  
Permet de modifier l'angle visuel de l'image
- 81-82 **Bouton CHAPITRE**  
Permet de rechercher les chapitres
- 41-47 **Bouton MENU**  
Permet l'affichage du menu du disque DVD
- 35-36 **Bouton TITRE**  
Permet de choisir le (ou les) titre(s) sur le disque
- 36-66 **Bouton DIRECTIONS**  
Lorsque vous êtes dans le menu, utilisez ces boutons pour atteindre la position de votre choix
- 33-66 **Bouton VALIDATION**  
Pour valider la position d'un réglage
- 44-66 **Bouton RETOUR**  
Pour retourner au menu précédent
- 40 **Bouton SOUS-TITRES**  
Permet d'activer ou effacer l'affichage des sous-titres

## Boutons pour TV

Votre télécommande ne fonctionne pas correctement?

1. Vérifiez les polarités (+) (-) des piles
2. Vérifiez l'absence de fuites dans les piles.
3. Vérifiez les obstacles devant le détecteur de la télécommande.
4. Vérifiez l'existence de la lumière fluorescente à proximité.

22 <sup>x</sup> TV Bouton de mise sous tension du TV

22 <sup>x</sup> Sélectionneur d'ENTRÉE  
Permet de sélectionner le mode TV ou VIDEO (DVD)

49-65 <sup>x</sup> Bouton CONFIGURATION  
Permet l'affichage du menu de configuration du DVD

Bouton de sélection des CHAINES TV

Bouton de réglage du VOLUME TV  
Permet d'augmenter ou de diminuer le volume sonore sur le téléviseur.

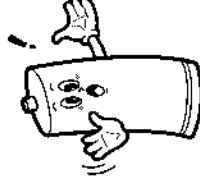

**Note** • L'apparition du signal "!" lorsque vous appuyez sur un bouton signifie que la fonction désirée est annulée par le lecteur ou le disque.

# Utilisation de la télécommande pour commander un téléviseur

La télécommande peut commander non seulement les téléviseurs Samsung mais aussi d'autres marques.

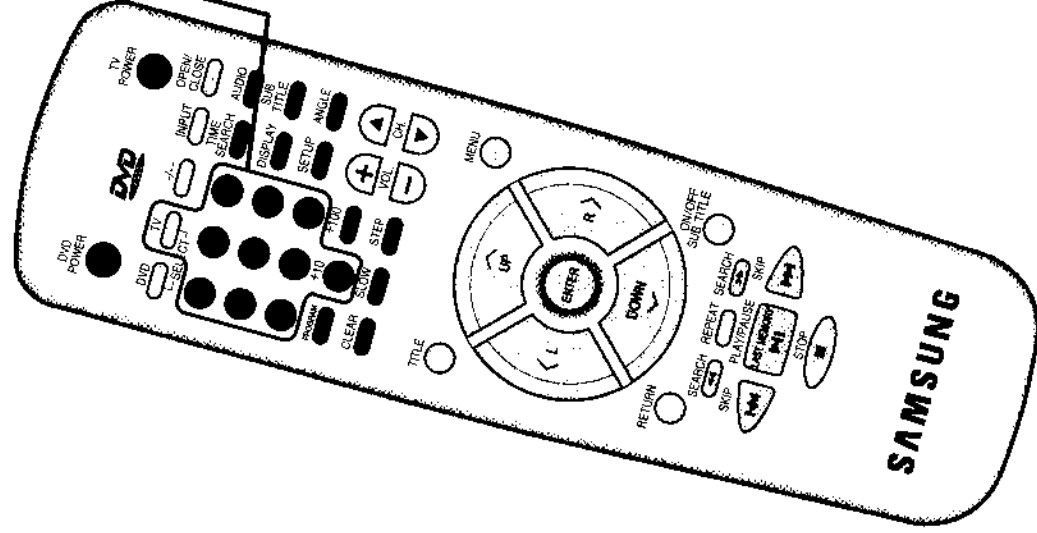

## Ex1) Pour piloter un TV SAMSUNG

- Maintenez appuyé la touche TV puis appuyez sur  successivement.

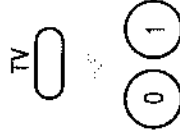

Maintenez appuyé

## Ex2) Pour piloter un TV PANASONIC

- Maintenez appuyé la touche TV puis appuyez sur  successivement.

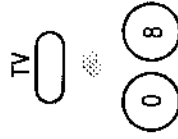

Maintenez appuyé

Pour activer le lecteur DVD pendant que vous regardez le téléviseur.

- Appuyez sur le bouton DVD ensuite choisissez la fonction que vous désirez. 

## Programmation de la télécommande pour le téléviseur

### Pour piloter un téléviseur compatible

Pour programmer la télécommande de votre lecteur DVD pour piloter un téléviseur de marque définie :

**1** Allumez le téléviseur et dirigez la télécommande dans sa direction.

**2** Appuyez sur le bouton  et maintenez-le enfoncé, appuyez ensuite successivement sur les boutons correspondant au code de votre marque de téléviseur répertorié dans le tableau qui suit. Lorsque le téléviseur répond au code, en passant à la chaîne suivante, la programmation a abouti. La télécommande peut alors commander votre TV.

Note: Tous les téléviseurs des marques citées ci-dessous ne sont pas compatibles avec cette télécommande.

Tableau des codes de marque de téléviseurs

SAMSUNG	01-02-03-04-05-06
GRUNDIG	09-17-21
PANASONIC	08-23-24-25-26-27
PHILIPS	02-20-22
SONY	15-16
TOSHIBA	07-16-17-18-19-21
THOMSON	13-14-24
LOEWE	02
SABA	13-14-22-22-24
AKAI	09-23



**Note** • Si plusieurs codes sont indiqués pour la marque de votre téléviseur, essayez-les jusqu'à trouver celui qui fonctionne.

# Préparer votre lecteur

Pour obtenir les meilleures performances de votre appareil, lisez attentivement les paragraphes suivants qui expliquent comment le connecter au téléviseur ou à un moniteur et quelle fonction choisir après la mise sous tension.

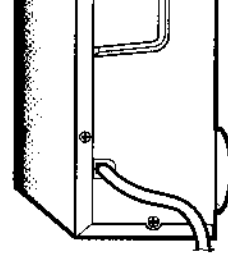
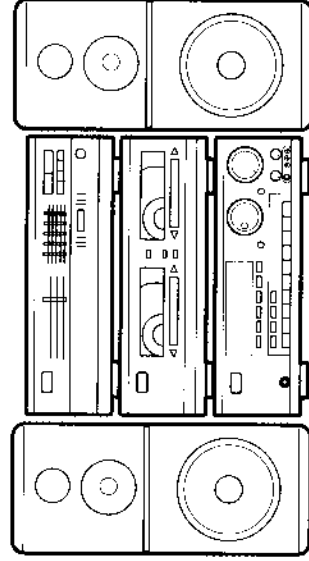

Connexion à une chaîne HI-FI ou amplificateur  
La connexion diffère selon l'appareil



## Connectez le TV ainsi que la source audio au lecteur selon le schéma ci-dessus

Reportez-vous aux pages 23-28 pour de plus amples informations sur la connexion (y compris AC-3 & MPEG).

### Caractéristiques de la sortie son du lecteur DVD 807

SORTIE	DISQUE	DVD		VIDEO-CD	CD
		AC-3	MPEG		
Sortie Audio Analogique	2 Canaux (R+L)	48/96KHz Echantillonnage	48/96KHz Echantillonnage	44.1KHz Echantillonnage	44.1KHz Echantillonnage
	5+1 Canaux (R,R,RL,C,T,S,W,F,R,F,L)	48KHz Echantillonnage	48KHz Echantillonnage	-	-
Sortie Audio Numérique Coaxiale		48KHz Echantillonnage	48KHz Echantillonnage	44.1KHz Echantillonnage	44.1KHz Echantillonnage
Sortie Audio Numérique Optique		48KHz Echantillonnage	48KHz Echantillonnage	44.1KHz Echantillonnage	44.1KHz Echantillonnage

Les prises de sortie audio numérique coaxiale ou optique ne permettant pas de délivrer le son d'un disque DVD échantillonné à 96KHz.

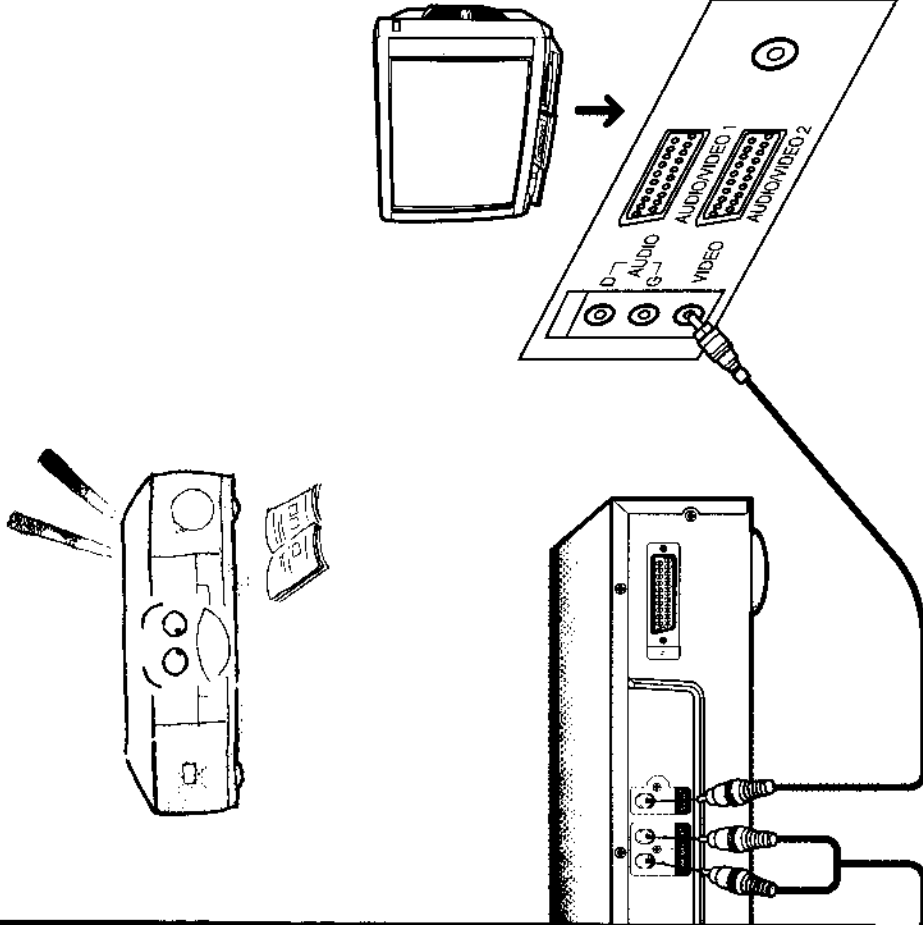

Connexion au téléviseur à l'aide du cordon RCA (possibilité également d'un branchement en Péritel)

### 1 Mise sous tension du lecteur DVD

Appuyez sur le bouton "POWER"

- L'appareil est mis sous tension et l'indicateur "STANDBY" s'éteint.



#### Note Fonction AUTO POWER OFF

- Cet appareil est doté d'un mécanisme de mise hors tension automatique.

Lorsque vous laissez l'appareil en mode STOP pendant 30 minutes sans activer aucune de ses fonctions, l'appareil est mis hors tension automatiquement.

### 2 Mise sous tension de TV & Sélection de la source

Appuyez sur le bouton "POWER TV" puis sur "INPUT" (ENTERÉE) pour sélectionner la fonction ENTERÉE VIDEO

Note : Assurez-vous que vous avez correctement programmé la télécommande pour piloter votre TV



### 3 Mise sous tension de l'amplificateur & sélection de la source

Appuyez sur le bouton "POWER" de l'amplificateur et sélectionnez la source que vous désirez.

- Exemple : Entrée CD, CDV ou AUX.



# Connexions

Le présent chapitre vous indique comment connecter le lecteur DVD à un téléviseur (ou moniteur) et à un système d'amplification audio.

Assurez-vous que la prise secteur du lecteur DVD ainsi que celle des autres appareils ont bien été débranchées.

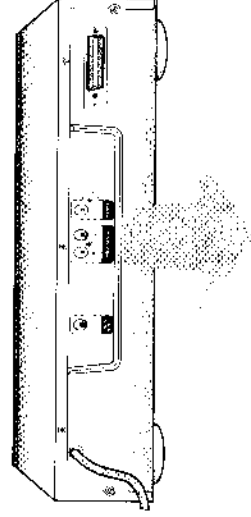

Connexion à un Téléviseur équipé de prises RCA

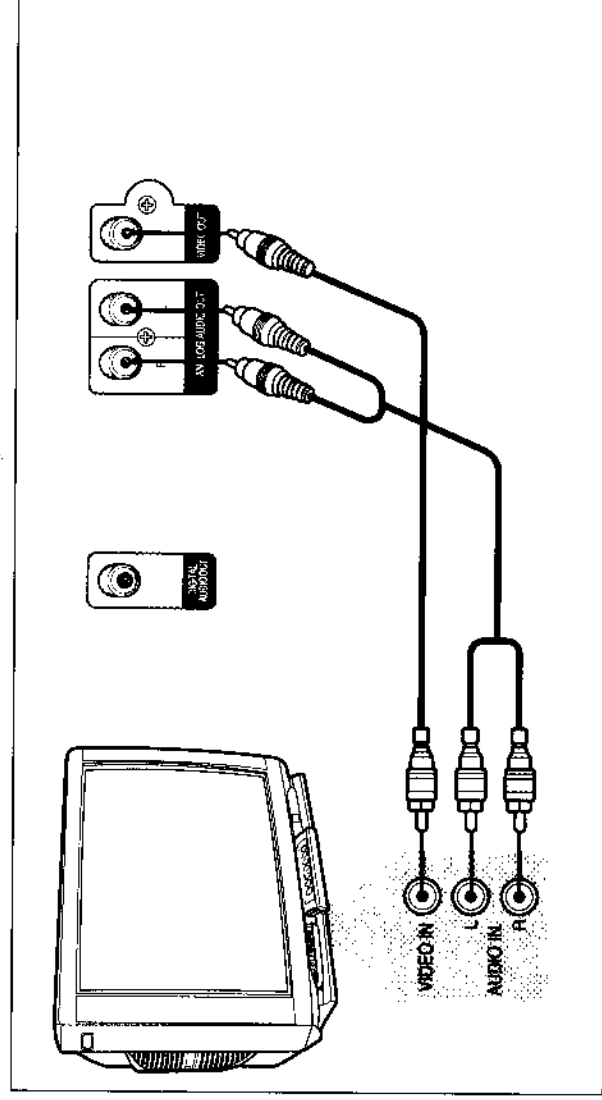

Comment utiliser le téléviseur

## 1 Mettez le téléviseur sous tension



## 2 Réglez le bouton "INPUT" sur la position Vidéo

- Une indication du signal d'entrée peut s'afficher selon le téléviseur.

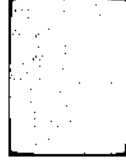

### Note



- Assurez-vous que vous avez correctement programmé la télécommande pour piloter votre TV.



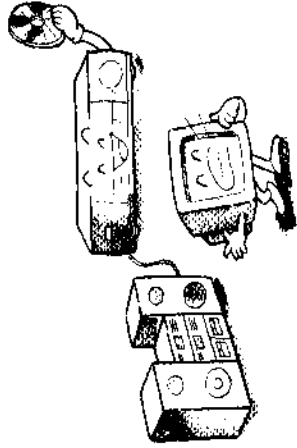

Connexion à une chaîne Hi-Fi en utilisant le cordon RCA fourni

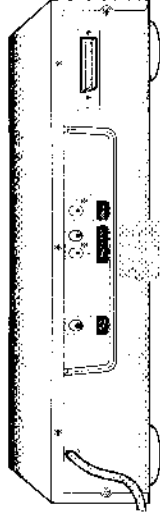

## CONNEXIONS

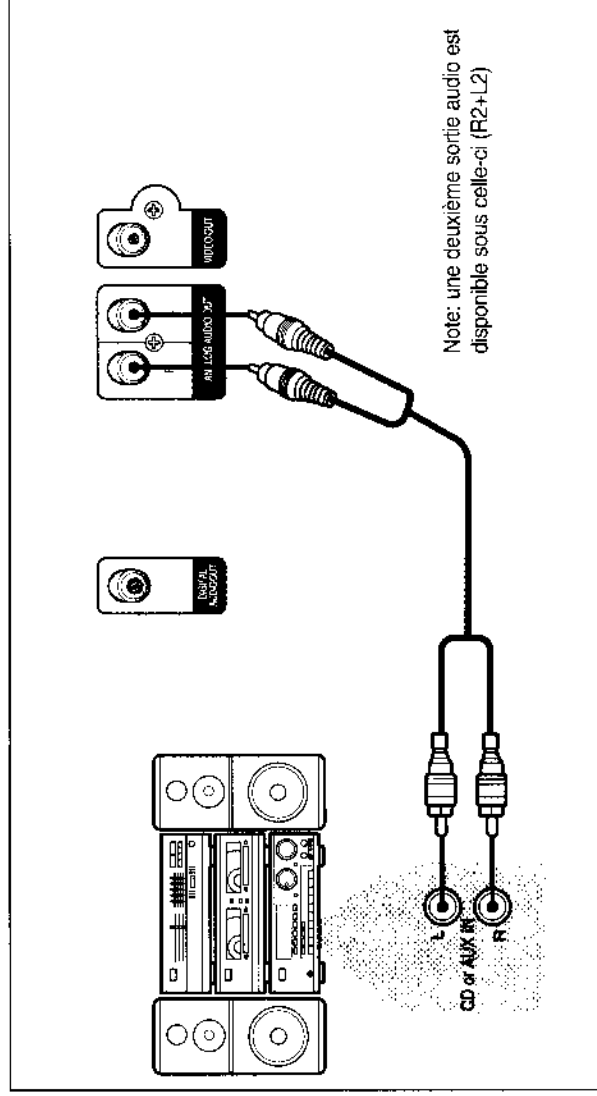

Comment utiliser la chaîne Audio

### 1 Mettez la chaîne sous tension.



### 2 Sur la chaîne, choisissez la source "AUX" ou "CD".

- La sélection des fonctions "CD" ou "AUX" dépend de la source sonore que vous utilisez.



#### Note

- Assurez-vous que vous avez correctement sélectionné le mode de sortie audio et vidéo par le menu de configuration "SET UP" avant d'utiliser votre lecteur DVD. Consultez les pages 49-50.



# Connexions

Connexion à un  
téléviseur en Péritel

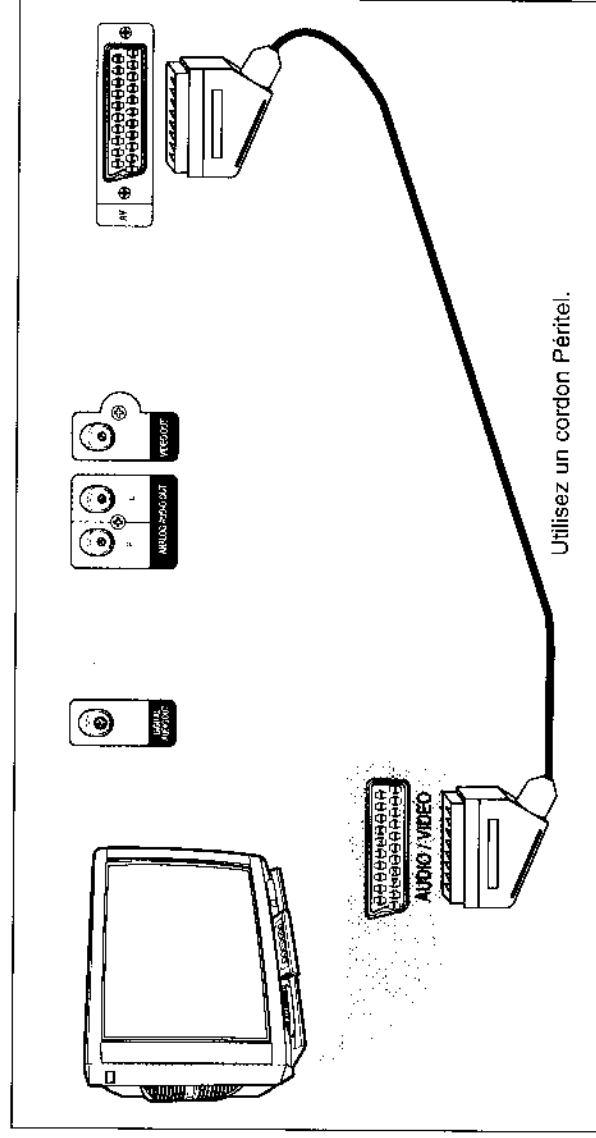
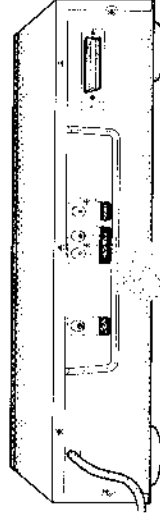

Utilisez un cordon Péritel.

Comment utiliser le TV

**1** Mettez le TV en marche



**2** Sélectionnez le mode VIDEO par le bouton "INPUT"

● L'indication VIDEO apparaît

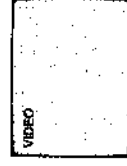

## Connexion à un amplificateur 2 canaux

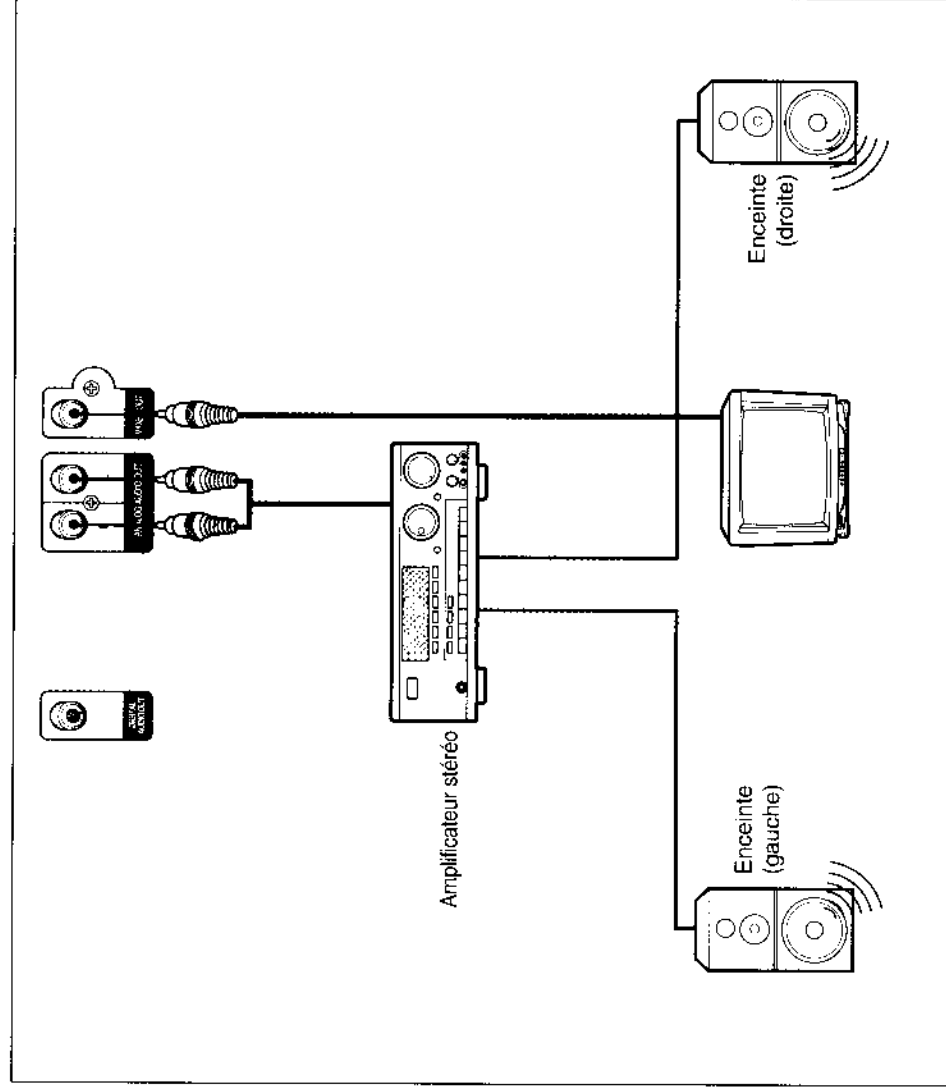

### Note



● Assurez-vous que vous avez correctement sélectionné le mode de sortie audio et vidéo par le menu de configuration "SETUP" avant d'utiliser votre lecteur DVD. Consultez les pages 49-50.

Connexion à un  
Ampli. Dolby Pro-  
Logic

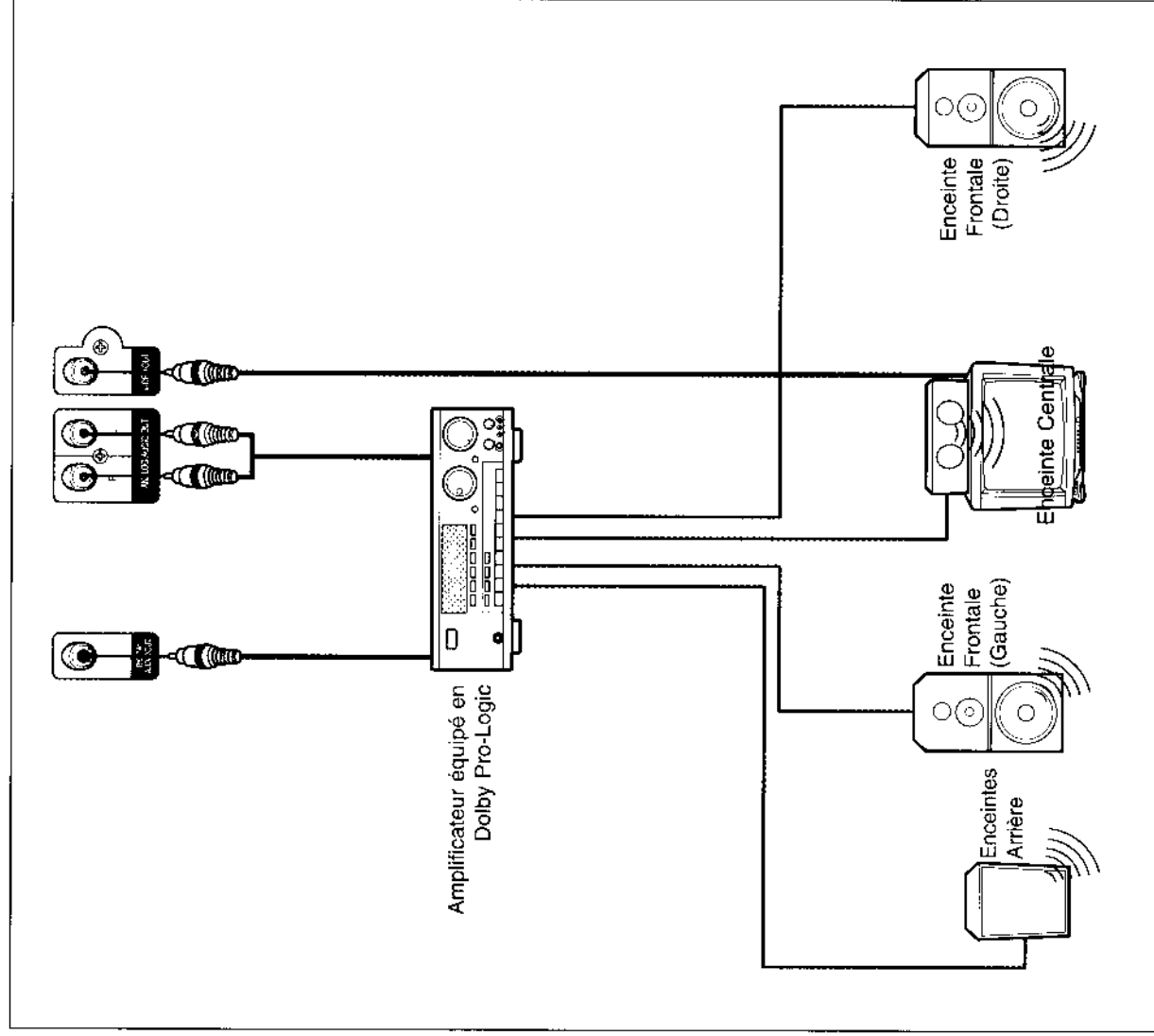

Connexion en numérique à un  
amplificateur avec décodeur  
Dolby Digital (AC-3)

Dolby fabriqué sous licence de Dolby Laboratories Licensing Corporation. Dolby, AC-3  
et le symbole Double-D sont des marques déposées de Dolby Laboratories Licensing  
Corporation. "Copyright 1992 "Dolby Laboratories". Tout droit réservé.

## CONNEXIONS

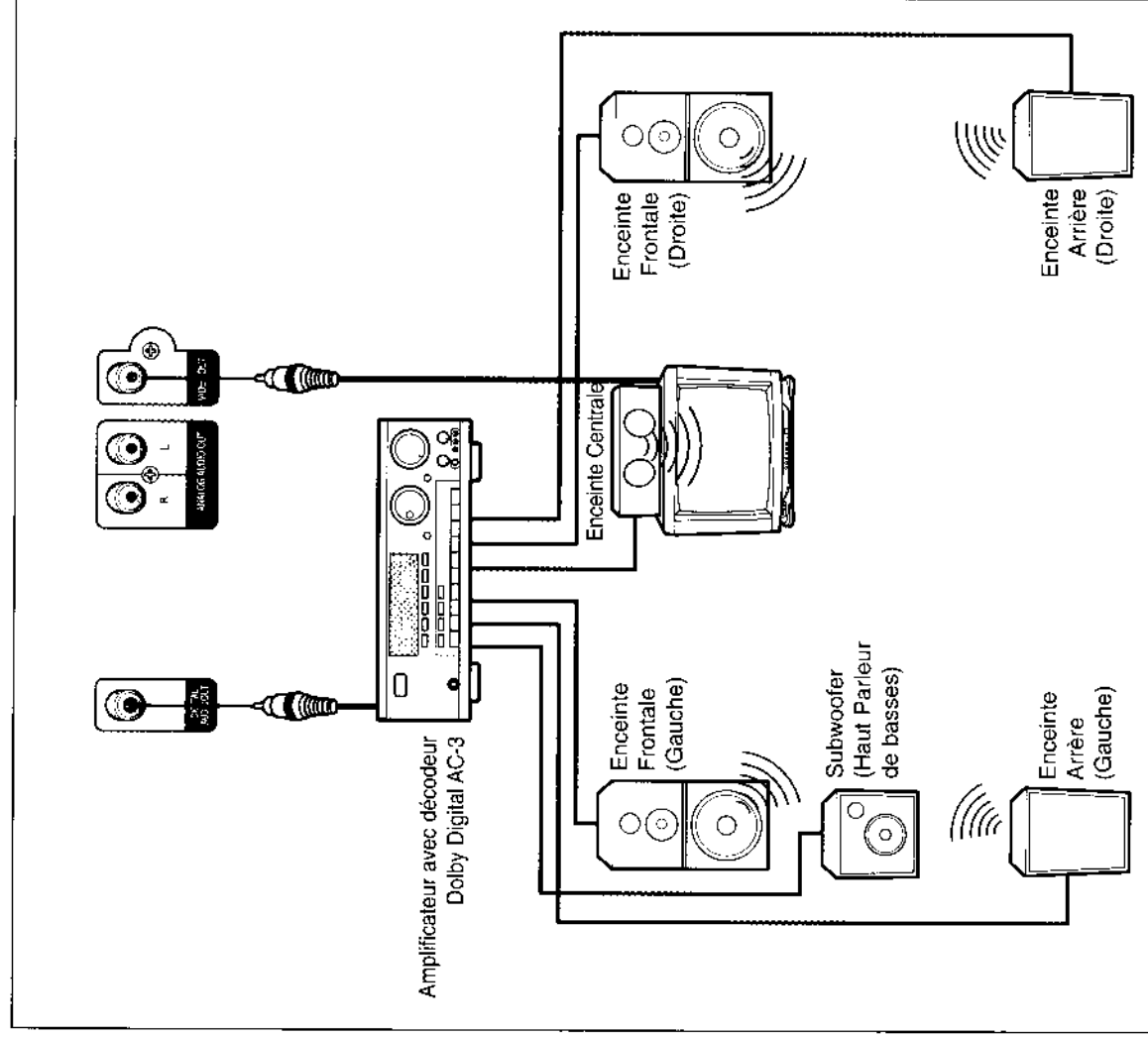

# Connexions selon les applications

Connexion en numérique à un  
amplificateur avec décodeur  
MPEG2.

Seulement Lorsque vous lisez des disques encodés au format MPEG-AUDIO

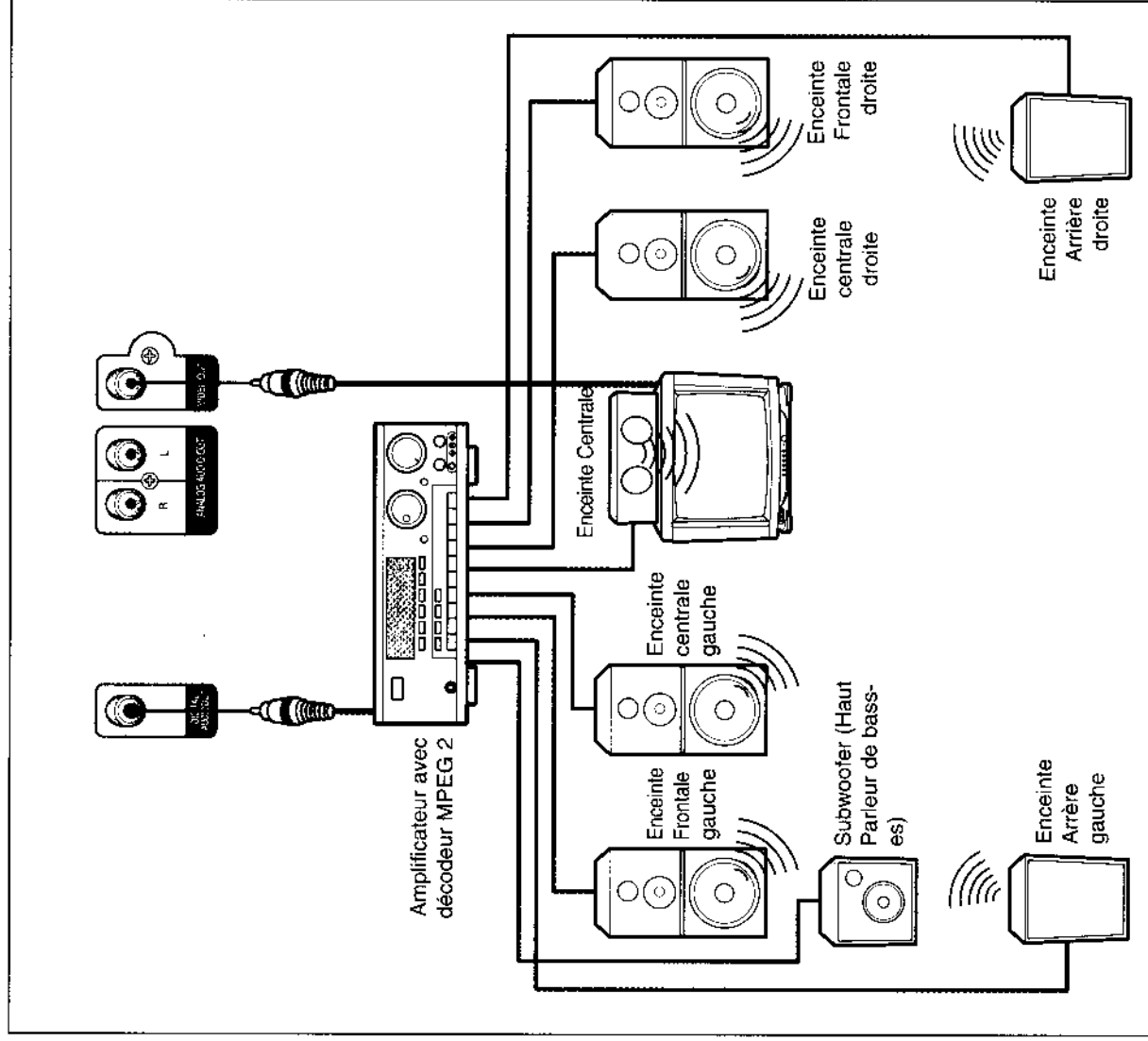

### Note

Assurez-vous que vous avez correctement sélectionné le mode de sortie audio et vidéo par le menu de configuration "SET UP" avant d'utiliser votre lecteur DVD. Consultez les pages 49-50.

# CONNEXIONS

Lecture  
d'un  
DVD

# Lecture d'un DVD

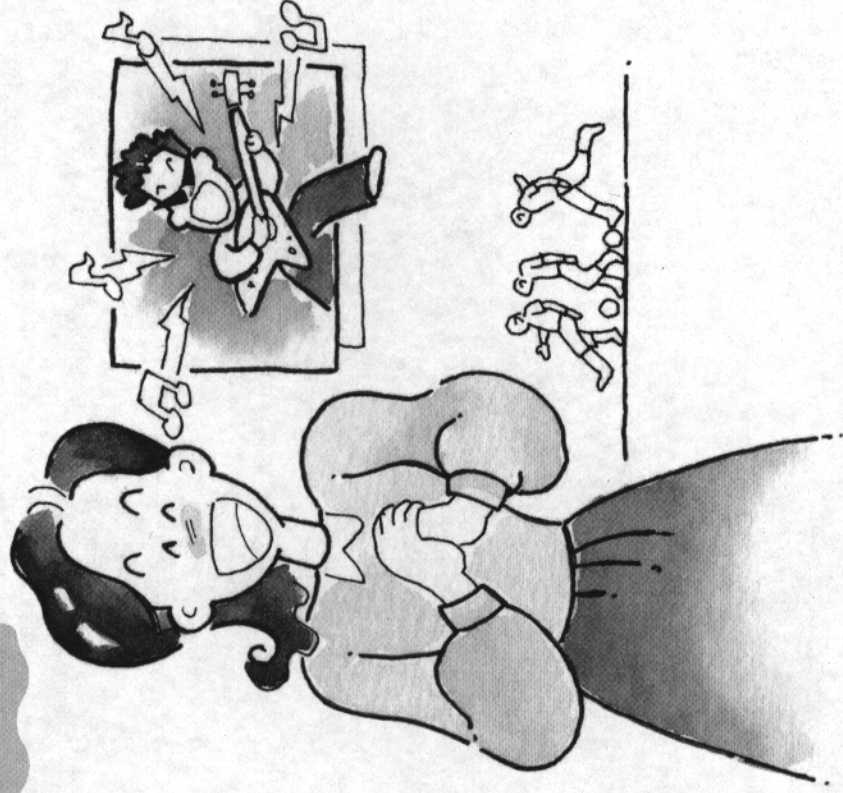



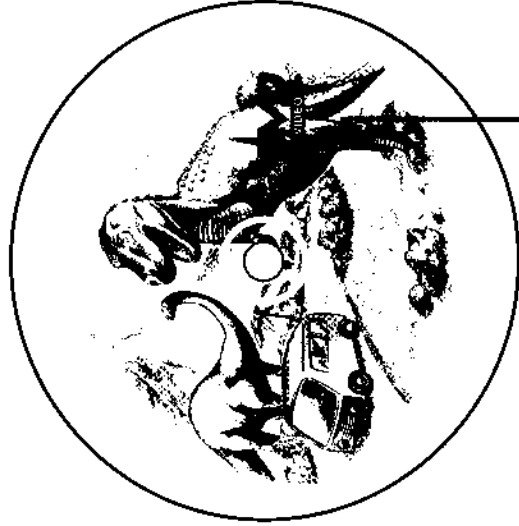

## Caractéristiques du disque DVD

Le disque DVD offre une excellente qualité sonore et visuelle grâce aux systèmes vidéo MPEG2 et audio numérique AC-3 qu'il intègre. Le DVD recrée chez vous l'ambiance d'une salle de cinéma.

- Le disque DVD monoface/simple couche contient jusqu'à 135 minutes de son et d'images.
- Vous pouvez aisément paramétrer votre appareil avec les différents Menus à l'écran.

DVD



LOGO DES  
DISQUES DVD



Le code régional de lecture de cet appareil est 2

Cet appareil permet seulement la lecture des disques D.V.D ayant le même code régional que l'appareil.  ou bien des disques ne possédant pas de codage. Veuillez vérifier avant de lancer la lecture que le lecteur de DVD et que le disque possèdent bien le même code régional de protection.

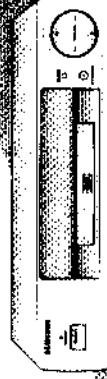

# Lecture d'un disque DVD

Allumez votre téléviseur ainsi que l'amplificateur. Vous pouvez avoir accès aux fonctions spécifiques des disques DVD à condition qu'elles soient disponibles sur le disque lu.

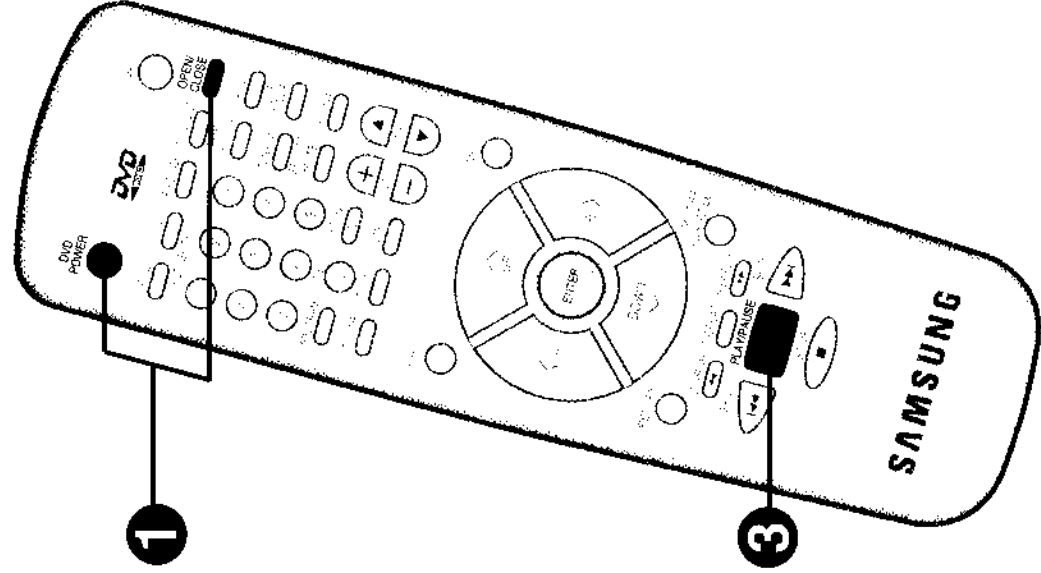

## Sélection TV/AUDIO

**Pour sélectionner le mode Vidéo appuyez sur le bouton TV/VIDEO du téléviseur.**

- Le mode Vidéo peut être affiché comme une entrée

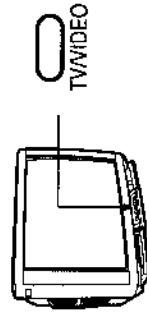

**Sur votre amplificateur sélectionnez la source Audio CD, DVD ou AUX.**

- Les amplificateurs diffèrent selon les modèles, veuillez consulter son mode d'emploi afin de connaître la source appropriée.

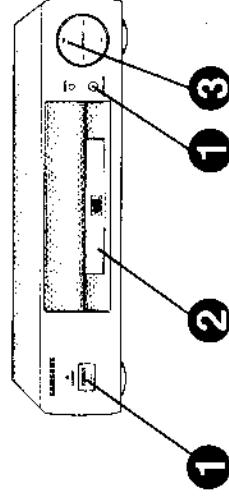
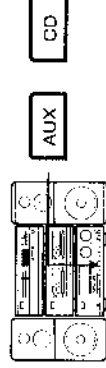

## Comment lire un DVD :

### 1 Appuyez sur le bouton POWER puis sur le bouton OPEN/CLOSE

- L'appareil est mis sous tension, le voyant "STANDBY" s'éteint, et le plateau s'ouvre

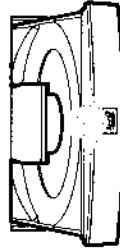

### 2 Mise en place d'un disque DVD

- Posez le disque sur le plateau, face imprimée vers le haut.

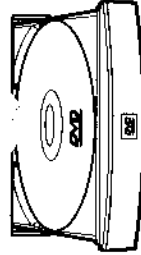

### 3 Appuyez sur le bouton PLAY/PAUSE

- Le plateau se ferme et la lecture commence.

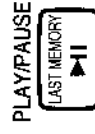

DVD

### Pour interrompre la lecture Appuyez sur le bouton "PLAY/PAUSE"

- La lecture s'arrête et le son est coupé.
- Pour reprendre, appuyez de nouveau sur le bouton "PLAY/PAUSE"



### Pour arrêter la lecture Appuyez sur le bouton "STOP"

### Pour enlever le disque Appuyez sur le bouton "OPEN/CLOSE"



#### Note

- Lorsque vous interrompez la lecture en appuyant sur le bouton STOP, le lecteur mémorise la position de l'arrêt (Fonction RESUME). Appuyez de nouveau sur le bouton PLAY, le temps de lecture écoulé s'affichera à partir de ce moment. Si vous ouvrez le plateau ou appuyez de nouveau sur le bouton STOP, vous annulez la fonction RESUME.
- La mise hors tension suivie d'une mise sous tension du lecteur n'annule pas le fonction.
- Si vous laissez le lecteur sur STOP pendant plus d'une minute, un économiseur d'écran s'activera et l'image à l'écran apparaîtra et disparaîtra en fondu. Appuyez sur le bouton PLAY pour revenir à un visionnement normal.
- Si vous laissez le lecteur sur PAUSE pendant 30 minutes en mode lecture ou MENU, celui-ci s'arrêtera automatiquement.

# Changement de Titre pendant la Lecture

Si le disque comprend deux titres, vous pouvez écouter l'un ou l'autre à l'aide de cette fonction.

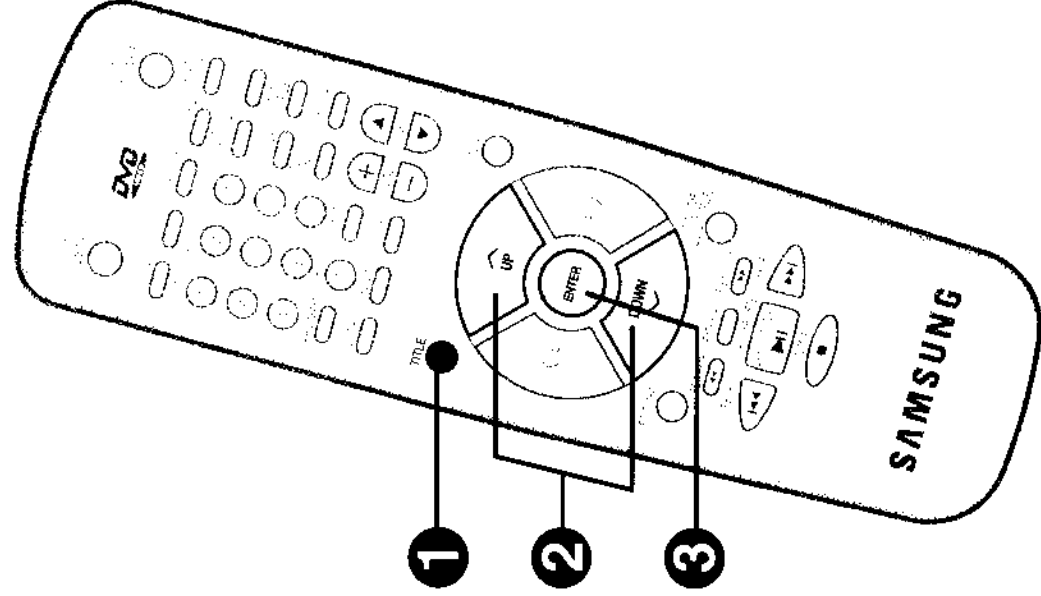

## 1

Appuyez sur le bouton **TITLE**.

- Vous pouvez voir le menu des titres enregistrés sur le disque (si disponible)

TITLE

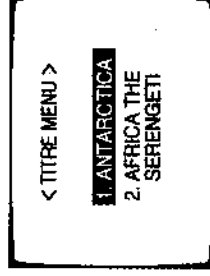

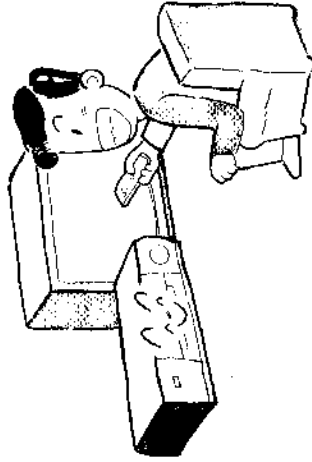

## 2 Déplacez-vous entre les titres à l'aide des boutons UP ou DOWN

ex) Vous désirez visionner le film "Love Story"

- Appuyez sur les boutons "UP" ou "DOWN" jusqu'à ce que le titre sélectionné soit en surbrillance.

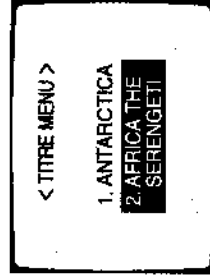
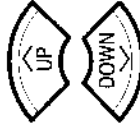

## 3 Validez votre choix en appuyant sur le bouton ENTER.

- La lecture du titre sélectionné commence



DVD

## Qu'est ce qu'un titre? :

Le terme titre désigne le film, chaque titre est composé de plusieurs chapitres ou séquences.



**J'ai appuyé sur le bouton TITLE  
aucun écran ne s'affiche :**

Il est possible que le disque ne répertorie pas de menu titres et qu'il ne contient qu'un seul film.

# Changement de la langue de doublage

Vous pouvez sélectionner la langue de doublage sonore de votre choix et cela d'une façon rapide et simple à l'aide du bouton "AUDIO".  
La sélection s'opère à l'aide du bouton Menu à condition que le disque contienne un menu crypté.

43-44

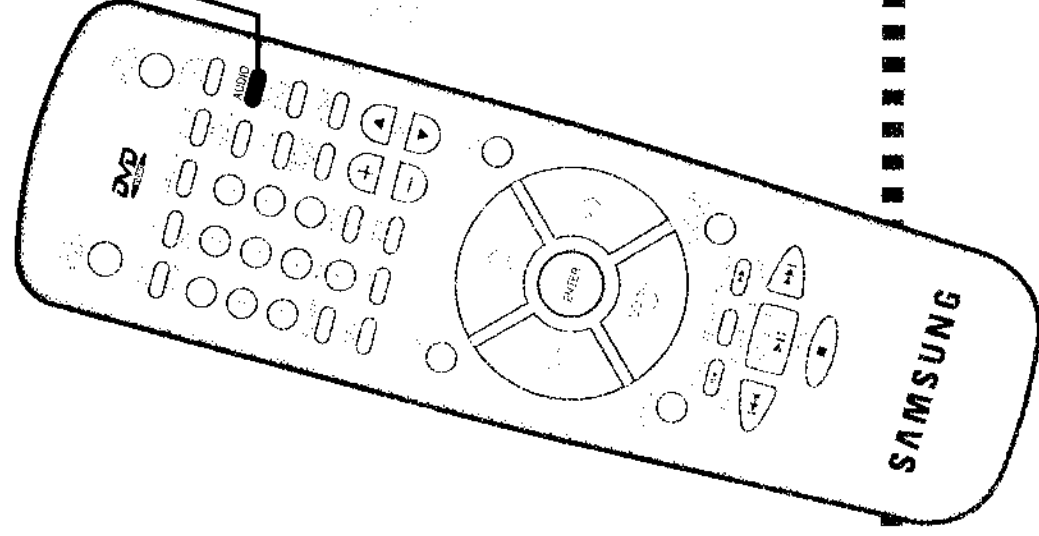

**Comment maintenir une seule langue pour toute lecture de disque DVD? :**

53-54 Consultez <<la méthode de configuration de la langue d'écoute>>

# Changement de la langue de sous-titrage

Vous pouvez facilement sélectionner la langue de sous-titrage à l'aide du bouton "SUBTITLE".

45~46

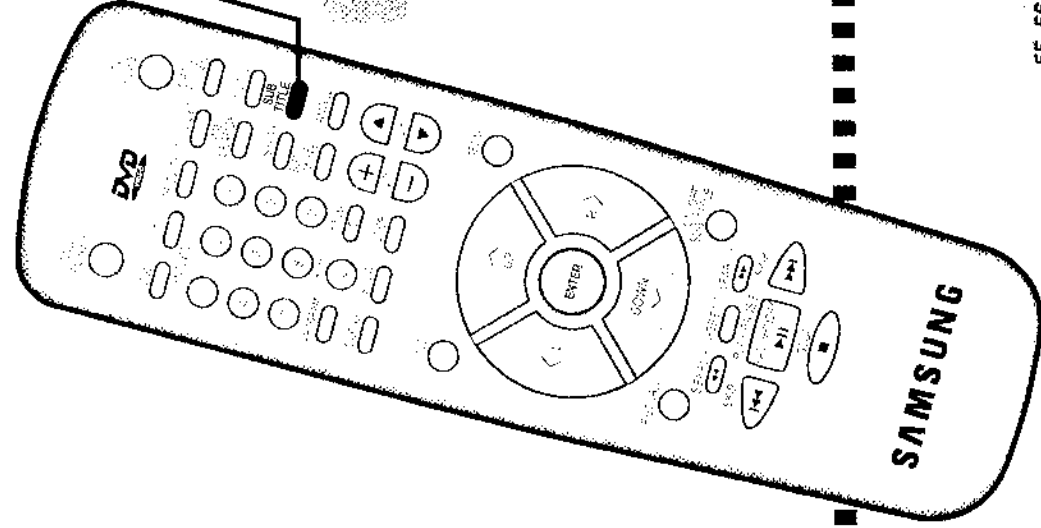

## Appuyez sur le bouton "SUBTITLE":

- Les langues : ANGLAIS, FRANÇAIS, ESPAGNOL se succèdent dans l'ordre.

SUB  
TITLE

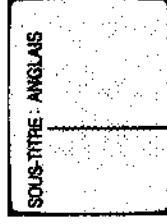

- Si la langue apparaît en abréviation, consultez la liste des langues pages 97 ~ 98.

**Comment définir une seule langue de sous-titrage pour toute lecture de disque DVD? :**

55~56 Consultez <<la méthode de Configuration de la langue de sous-titrage>>.

# Changement de l'angle visuel

Vous pouvez visionner une image sous des angles différents à l'aide du bouton "ANGLE".

47-48

Note : Vérifiez la présence à l'écran du symbole d'angle visuel.

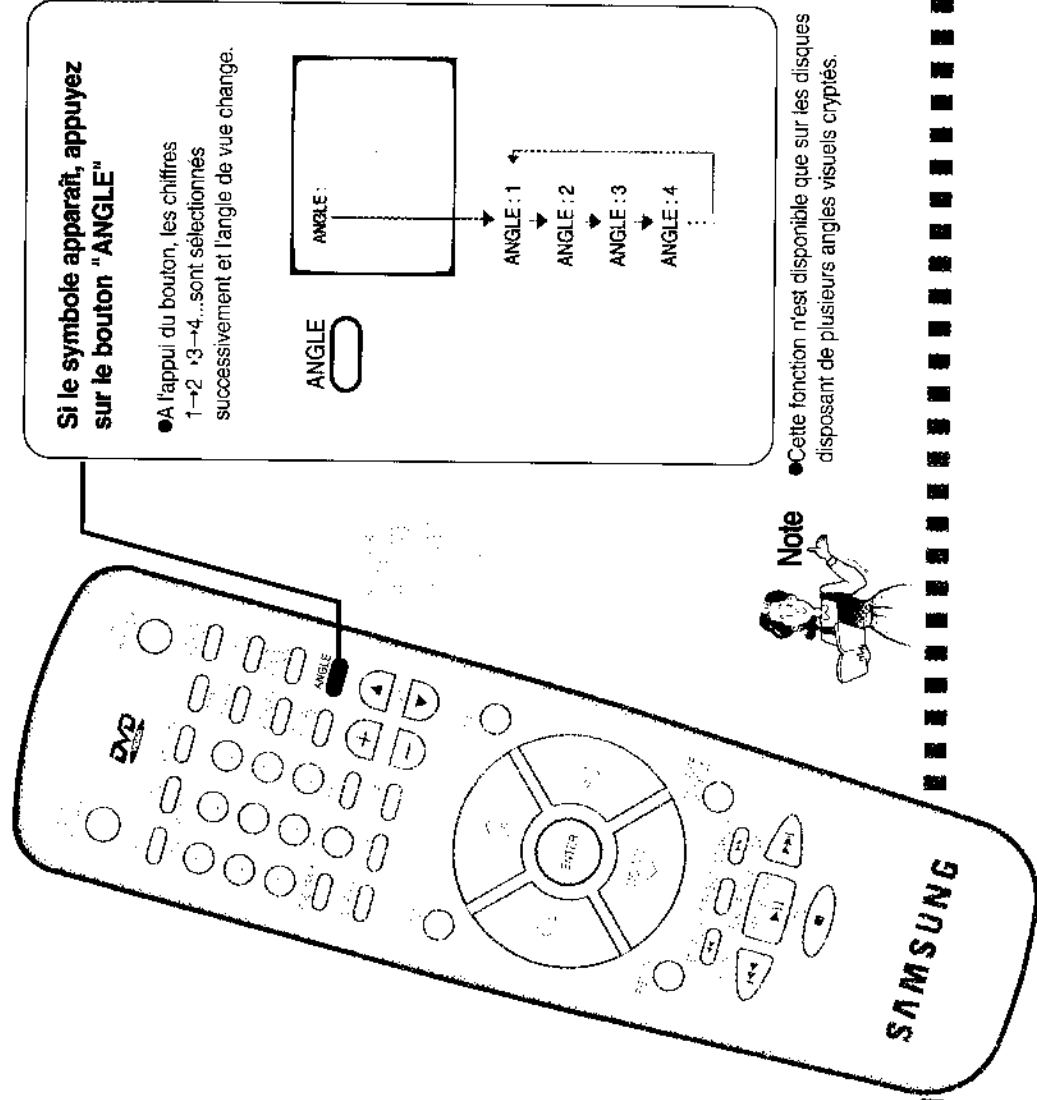

## Note

● Cette fonction n'est disponible que sur les disques disposant de plusieurs angles visuels cryptés.

## Note

● Certains boutons sont bloqués pendant les écrans à plusieurs angles.



# Comment sélectionner les sous-titres

Si vous désirez voir les sous-titres en même temps que le film, suivez les étapes suivantes :

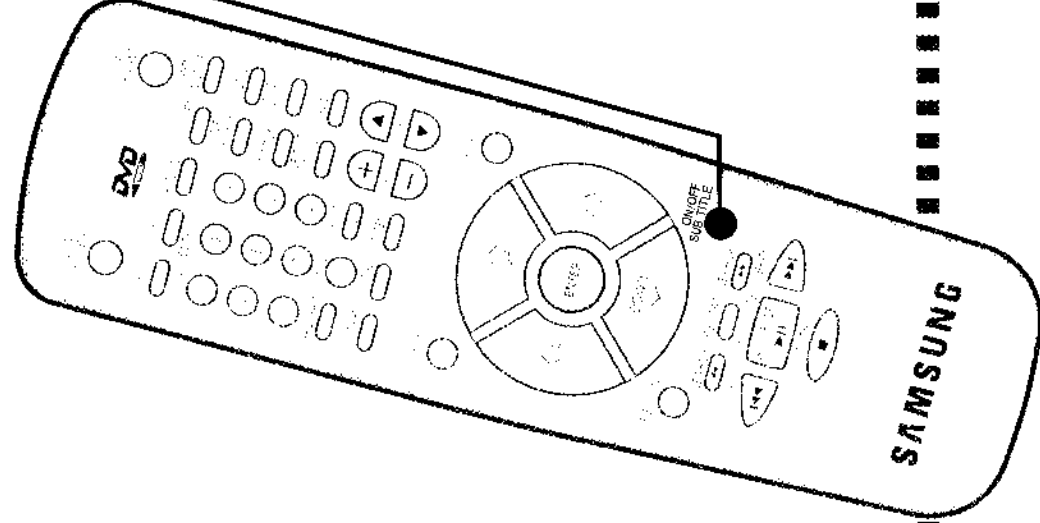

## Appuyez sur le bouton "ON/OFF SUB TITLE":

- Si vous appuyez sur le bouton "ON/OFF SUB TITLE" lorsque les sous-titres ne sont pas affichés, l'indication "SOUS-TITRE: OUI" (Sous-titres Marche) apparaîtra dans le coin gauche de l'écran.
- Si vous désirez retirer l'affichage des sous-titres, appuyez sur le bouton "SUBTITLE" jusqu'à ce que l'indication "SOUS-TITRE:NON" apparaisse.

ON/OFF  
SUB TITLE



# Contrôle du Menu à l'écran

Chaque disque DVD répertorie plusieurs menus et chaque menu affiché à l'écran est différent des autres.

Vous ne pouvez visionner le Menu sur l'écran que lorsque le disque DVD en contient.

Les exemples d'affichage ci-après sont donnés à titre d'exemple car pour chaque disque DVD le contenu et la présentation peuvent être différents.

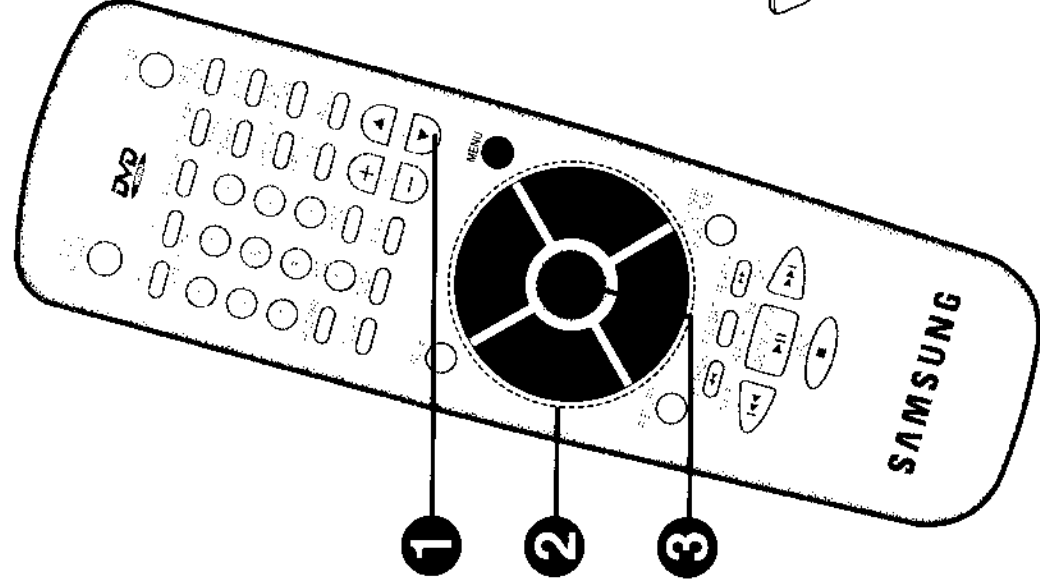

## Affichez le MENU

- 1 Appuyez sur le bouton MENU lorsque vous êtes en mode lecture.

MENU 

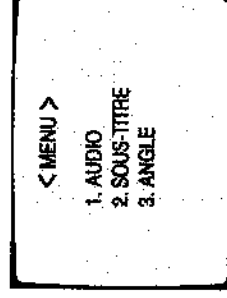

**Note** • Seuls les Menus disponibles sur le disque s'affichent.

## Pour annuler l'écran Menu :

MENU 

Appuyez sur le bouton MENU jusqu'à la disparition de l'écran.

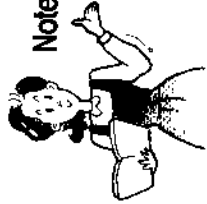

**Note** • Sur certains disques la pression sur le bouton MENU ne fait pas disparaître l'affichage à l'écran. Reportez-vous aux indications à l'écran du disque DVD pour annuler l'affichage.

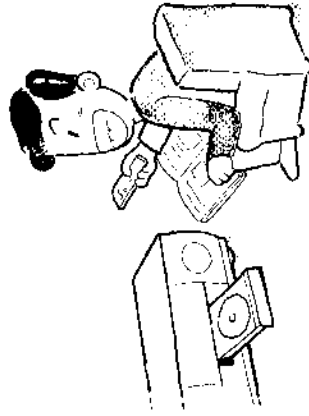

## Se déplacer dans le MENU

**2** Appuyez sur les boutons UP ou DOWN.

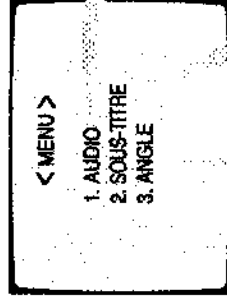
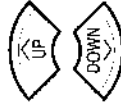

Lorsque l'écran Menu suivant s'affiche :

- Appuyez sur le bouton (L, R) pour vous déplacer à gauche ou vers la droite.

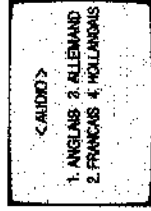
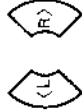

## Sélectionnez un MENU

**3** Après avoir effectué votre sélection, appuyez sur le bouton ENTER.

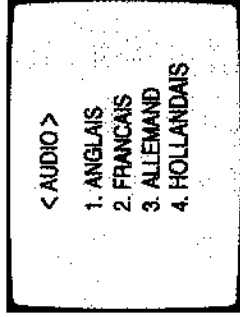

45-46 ↙

Sélection de la langue d'écoute (doublage)

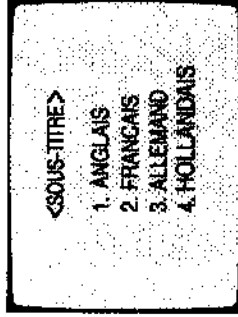

47-48 ↙

Sélection de la langue de sous-titre

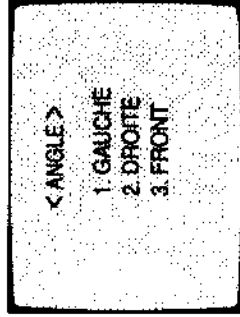

49-50 ↙

Sélection de l'angle visuel

Menu répertorié dans le disque

# Sélection de la langue d'écoute

Vous pouvez sélectionner une des langues répertoriées dans le disque à l'aide du bouton "MENU".

Selon le disque, le menu qui s'affiche sur l'écran est différent.

Les exemples d'affichage ci-après sont donnés à titre d'exemple car pour chaque disque DVD le contenu et la présentation peuvent être différents.

Ex) Vous désirez le français  
comme langue d'écoute :

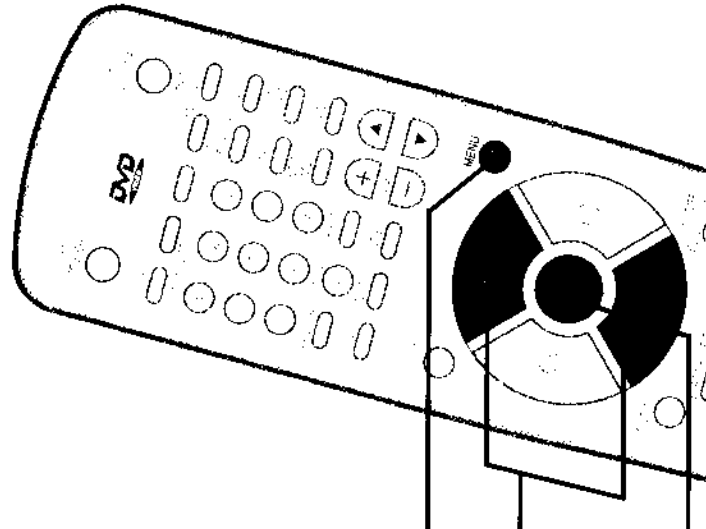

**1** Appuyez sur le bouton MENU lorsque vous êtes en mode lecture.

**2** Appuyez sur le bouton ENTER.

**3** < MENU >  
1. AUDIO  
2. SOUS-TITRE  
3. ANGLE

**4** < AUDIO >  
1. ANGLAIS  
2. FRANÇAIS  
3. ALLEMAND  
4. HOLLANDAIS

Note ● Vous bénéficiez de cette fonction uniquement si le disque dispose de ces langues.

**3** Appuyez sur les boutons UP ou DOWN pour sélectionner FRANÇAIS

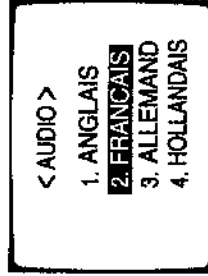
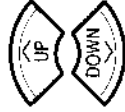

**4** Appuyez sur le bouton ENTER.

• Vous écouterez le film en FRANÇAIS



**Pour re tourner au menu initial**

Appuyez sur le bouton RETURN.

• L'action n'aura aucun effet si le disque ne comprend qu'un seul menu.

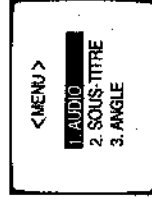

**Note** • Un disque DVD peut contenir jusqu'à 8 langues différentes

Menu répertorié dans le disque

# Sélection de la langue de sous-titrage

Vous pouvez sélectionner la langue que vous désirez pour les sous-titres parmi celles disponibles sur le disque.

Les exemples d'affichage ci-après sont donnés à titre d'exemple car pour chaque disque DVD le contenu et la présentation peuvent être différents.

Ex) Pour sélectionner le français en langue de sous-titre

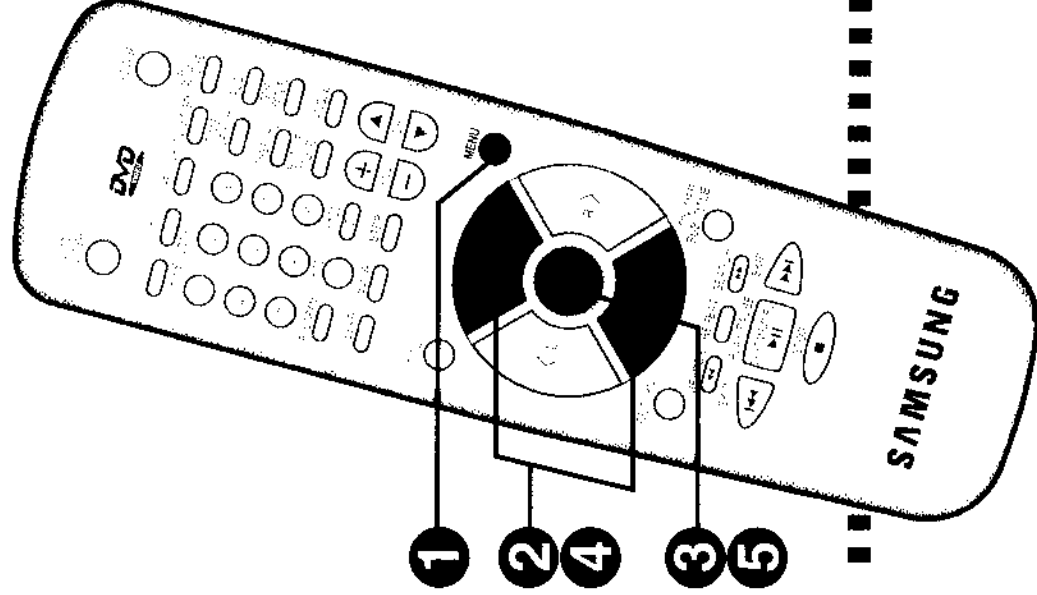

- 1** Vous êtes en mode lecture, appuyez sur le bouton MENU.

SCREENSHOT: A rectangular menu box with a dark background and light text. At the top, it says '< MENU >'. Below that, '1. AUDIO' is highlighted with a thick black bar. Underneath, it lists '2. SOUS-TITRE' and '3. ANGLE'.
- 2** Appuyez sur les boutons UP ou DOWN pour sélectionner **SUBTITLE**.

SCREENSHOT: A rectangular menu box with a dark background and light text. At the top, it says '< MENU >'. Below that, '1. AUDIO' and '2. SOUS-TITRE' are listed, with '2. SOUS-TITRE' highlighted with a thick black bar. Underneath, it lists '3. ANGLE'.
- 3** Validez votre choix en appuyant sur ENTER.

SCREENSHOT: A rectangular menu box with a dark background and light text. At the top, it says '< SOUS-TITRE >'. Below that, '1. FRANCAIS' is highlighted with a thick black bar. Underneath, it lists '2. FRANCAIS', '3. ALLEMAND', and '4. ESPAGNOL'.

**4** A l'aide des boutons UP ou DOWN, pour sélectionner FRANÇAIS(FRENCH)

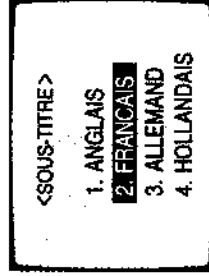
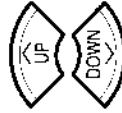

**5** Validez votre choix en appuyant sur ENTER.

- La langue de sous-titre sera le français (FRENCH).



**Si vous désirez revenir au menu initial**

Appuyez sur le bouton RETURN.

- Cette fonction ne sera active que s'il existe plusieurs choix sur le disque.

RETURN

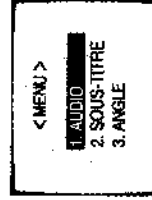

**Note** ● Un DVD peut contenir jusqu'à 32 langues différentes..



Menu répertorié dans le disque

# Sélection de l'angle visuel de l'écran

Lorsqu'une scène est enregistrée sous plusieurs angles, vous pouvez la visionner sous des angles différents.

Lorsque le disque DVD est enregistré avec plusieurs angles visuels, le symbole  figure sur la pochette.

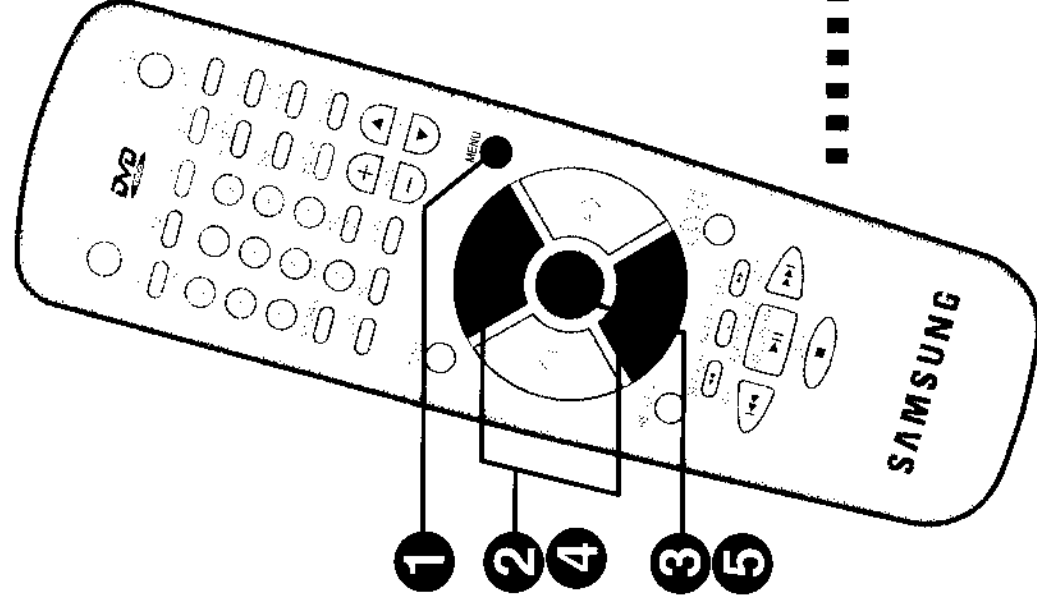

Ex) Comment choisir une vue de face "FRONT"



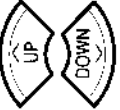

**1** Vous êtes en mode PALLY, appuyez sur le bouton MENU.

**2** Utilisez les boutons UP/DOWN pour sélectionner ANGLE.

**3** Validez votre choix en appuyant sur ENTER.

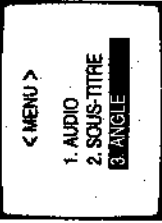







**4** Pour vous déplacer sur les différents choix, utilisez les boutons UP ou DOWN

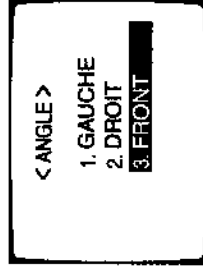
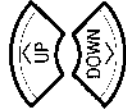

**5** Validez votre choix en appuyant sur ENTER.

- Les titres sélectionnés seront visionnés sous un angle de face "FRONT".

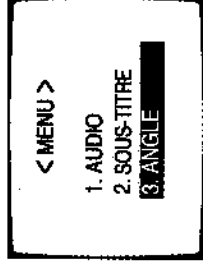

**Pour revenir au menu initial :**

Appuyez sur le bouton RETURN.

- Cette fonction ne sera disponible que lorsque le disque comporte plusieurs menus.

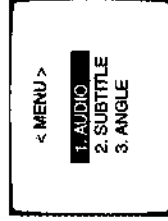

**Note**

- Les angles visuels de l'écran diffèrent selon la méthode d'enregistrement du disque.

# Personnalisation du menu configuration

Cette fonction vous aide à personnaliser ou modifier les paramètres du menu configuration. Une fois ces réglages effectués, ils seront mémorisés par le lecteur DVD et appliqués à chaque fois que vous le mettez en marche.

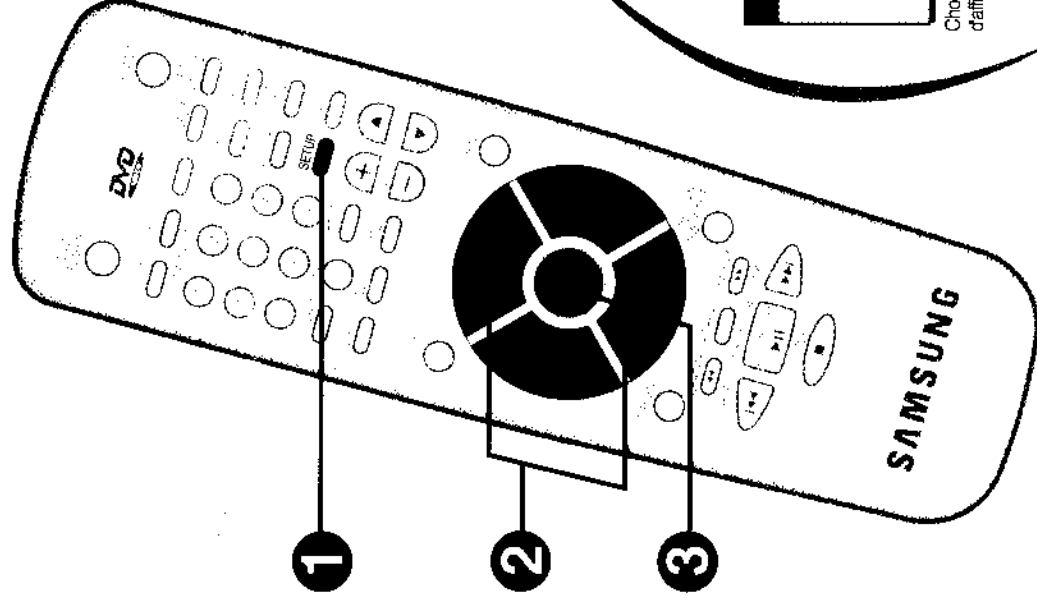

## Comment accéder au menu Configuration

- 1 Vous êtes en mode "STOP" appuyez sur le bouton SET UP.

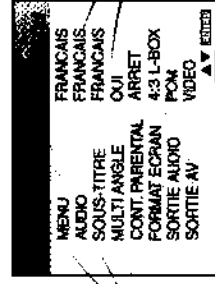

Utilisation des boutons "UP" & "DOWN" pour se déplacer dans le MENU

Utilisation du bouton "ENTER" pour accéder à un MENU.

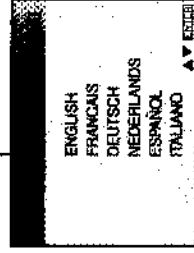

Choix de la langue d'affichage du menu. 51-52

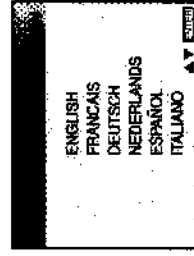

Choix de la langue d'écoute. 53-54

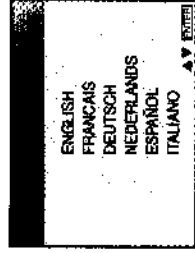

Choix de la langue de sous-titrage. 55-56

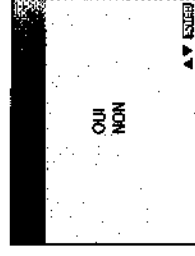

Affichage de l'angle visuel. 57-58

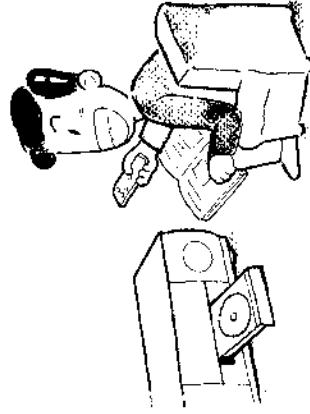

## Pour se déplacer dans le menu SET UP

**2** Appuyez sur le bouton UP ou DOWN.

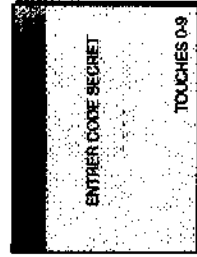
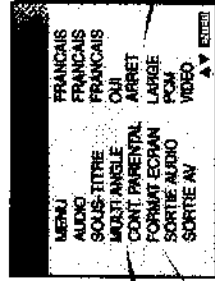
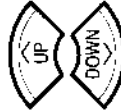

Configuration du contrôle parental 59-60

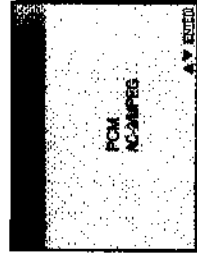

Réglage de la SORTIE AUDIO 63-64

ATTENTION : Dans le cas d'une utilisation stéréo normale ou Dolby Pro Logic, veuillez sélectionner l'option PCM dans le menu sortie audio.

## Pour valider un réglage

**3** Appuyez sur le bouton ENTER.



Pour sortir de l'écran Configuration après avoir défini les différents choix :

Appuyez sur le bouton "SET UP".

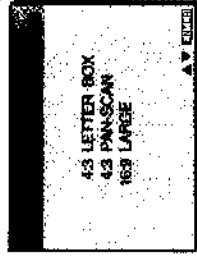

Configuration du format de l'écran 61-62



65-66



### Note

• Certains types de disques n'autorisent pas la sélection du menu installation "SET UP".

### • ATTENTION :

Dans le cas d'une utilisation stéréo normale ou Dolby Pro Logic, veuillez sélectionner l'option PCM dans le menu sortie audio.

# Configuration de la langue d'affichage du menu

Cet écran vous permet de choisir la langue de menu que vous désirez, à condition qu'elle soit disponible sur le disque. Appuyez sur le bouton "TITLE" ou "MENU". Le menu sera alors affiché dans la langue de votre choix.

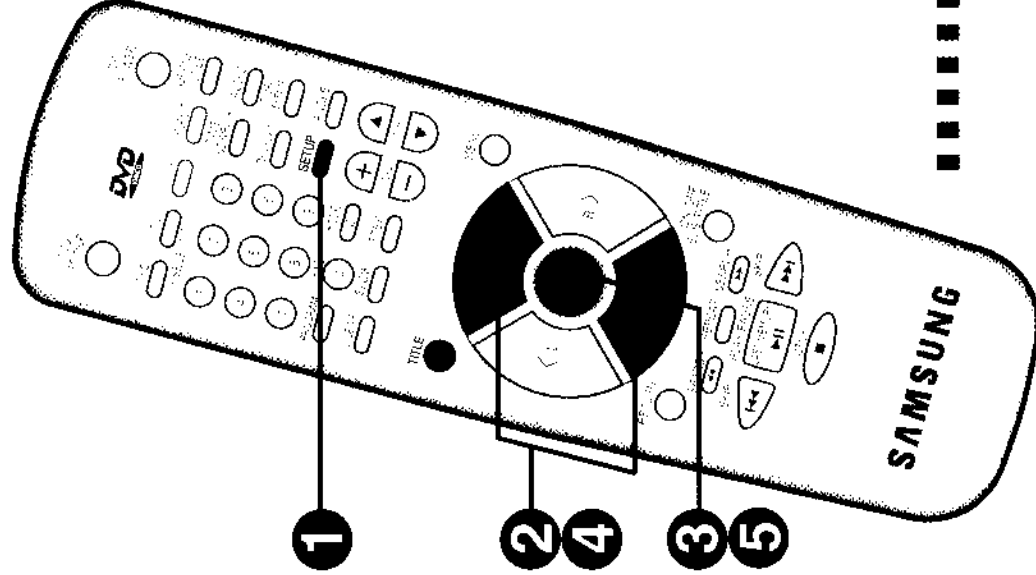

Ex) Configuration en ANGLAIS (ENGLISH)

- 1** Appuyez sur le bouton **SET UP** lorsque vous êtes en mode Stop.
- 2** Utilisez les boutons **UP** ou **DOWN** pour sélectionner Menu.
- 3** Validez votre choix en appuyant sur "**ENTER**".



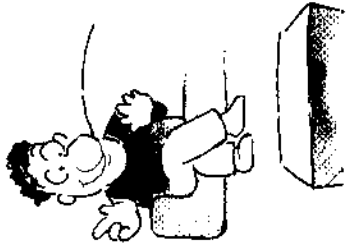

## 4 Sélectionnez "ENGLISH" à l'aide des boutons UP ou DOWN.

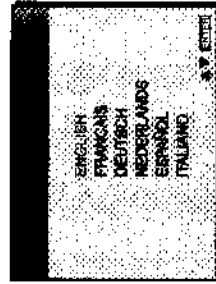
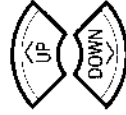

## 5 Appuyez sur le bouton ENTER

- L'affichage du menu en français est maintenant sélectionné et le menu de configuration, réapparaît à l'écran.

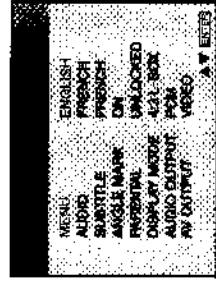

Appuyez sur le bouton TITLE

- Le titre s'affiche dans la langue choisie ainsi que les intitulés des titres enregistrés sur le disque.

DVD

Pour quitter, appuyez sur le bouton SETUP

**Note** ● Cette fonction est possible uniquement si plusieurs titres sont enregistrés sur le disque et que celui-ci possède un affichage en plusieurs langues.



**Note** ● Cette fonction ne sera active que lorsque la langue de menu que vous avez sélectionnée se trouve sur le disque.

Pour revenir à l'écran Menu pendant le réglage

Appuyez sur le bouton RETURN.



# Configuration de la langue d'écoute

Si vous déterminez la langue d'écoute à l'avance, votre choix sera mémorisé. Il s'appliquera sur tous les films que vous regarderez ultérieurement. Vous n'aurez plus besoin de redéfinir la langue d'écoute chaque fois que vous visionnez un nouveau film.

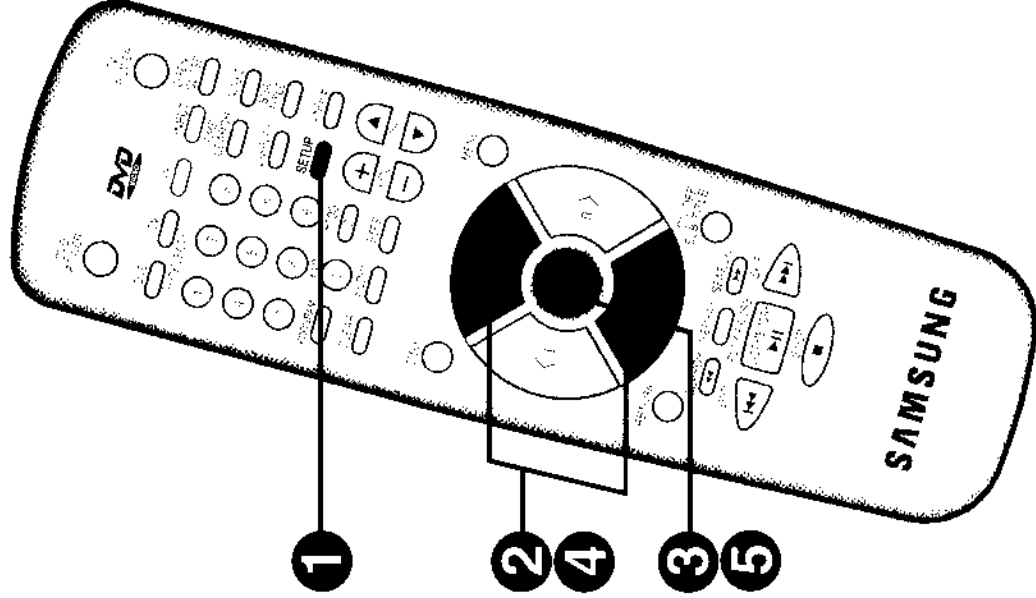

## Ex) Configuration de la langue d'écoute (doubleage) en ANGLAIS (ENGLISH)

- 1** Vous êtes en mode STOP, appuyez sur le bouton **SETUP**
- 2** Sélectionnez Audio à l'aide des boutons **UP** ou **DOWN**
- 3** Validez votre choix en appuyant sur **"ENTER"**.



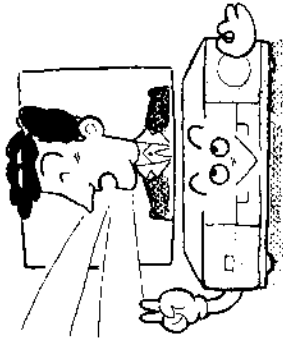

## 4

A l'aide des boutons UP ou DOWN, sélectionnez ENGLISH-(ANGLAIS).

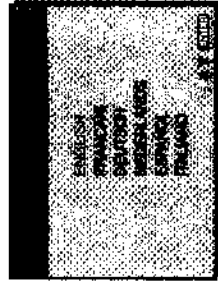
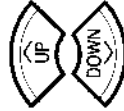

## 5

Appuyez sur "ENTER" pour valider votre choix

- Le doublage en français est maintenant sélectionné et le menu de configuration réapparaîtra à l'écran.



Pour quitter, appuyez sur le bouton SETUP



**Note** ● Vous bénéficiez de cette fonction uniquement si la langue que vous avez choisie est disponible sur le disque.

**Pour retourner au menu de configuration :**

Appuyez sur le bouton RETURN





# Configuration de la langue de sous-titrage

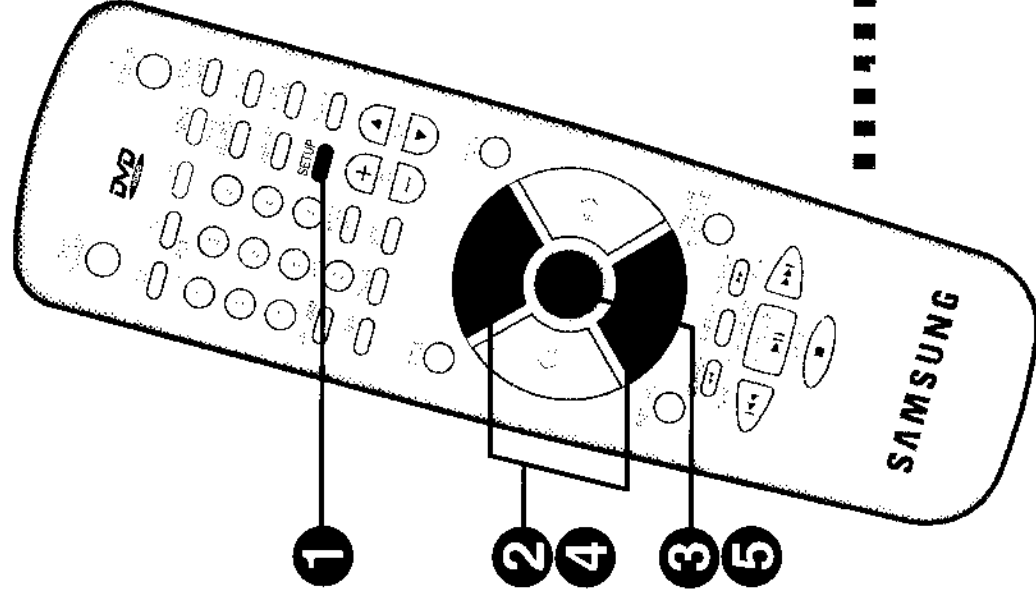

Si vous avez défini une langue de sous-titrage à l'avance, ce choix s'appliquera à chaque nouveau film que vous visionnez.



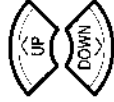

Ex) Configuration de la langue de sous-titrage en ANGLAIS (ENGLISH)

- 1** Appuyez sur le bouton **SET UP** lorsque vous êtes en mode Stop.



- 2** Déplacez-vous à l'aide des boutons **UP** ou **DOWN** pour sélectionner Menu.



- 3** Validez votre choix en appuyant sur "**ENTER**".



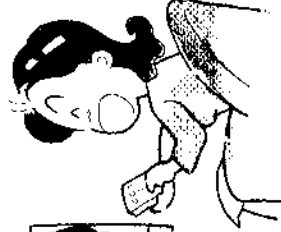



## 4

A l'aide des boutons UP ou "DOWN", sélectionnez ENGLISH (ANGLAIS)

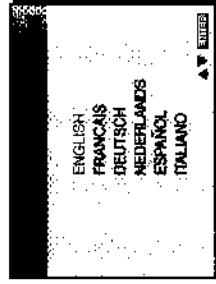
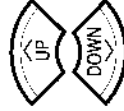

## 5

Appuyez sur le bouton ENTER

- Le sous-titrage en français est maintenant sélectionné et le menu de configuration réapparaît à l'écran.

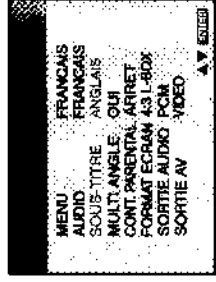

Pour quitter, appuyez sur le bouton SETUP



**Note** • Cette fonction ne sera active que lorsque la langue de menu que vous avez sélectionnée se trouve sur le disque.

**Pour revenir à l'écran Menu pendant le réglage**

Appuyez sur le bouton RETURN.

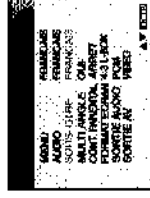



# Affichage du symbole de l'angle visuel de l'écran

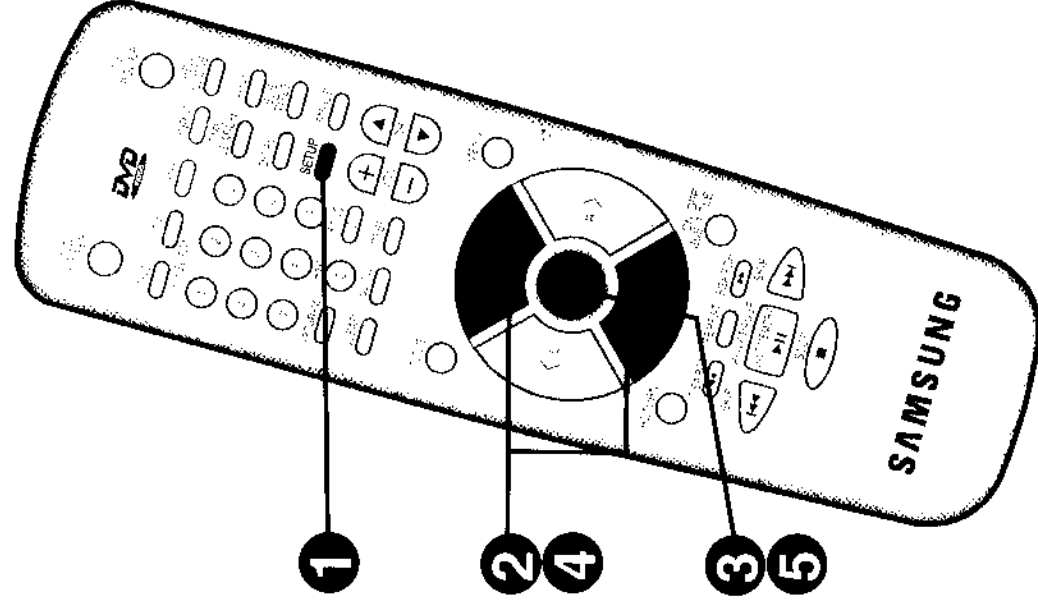

A l'aide de cette fonction, vous pouvez visionner les scènes du film sous des angles différents.



Configuration du marquage de l'angle visuel à l'écran

- 1** Appuyez sur le bouton **SET UP** lorsque vous êtes en mode **STOP**.

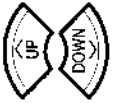

- 2** Utilisez les boutons **UP** ou **DOWN** pour sélectionner **"ANGLE MARK"**. Vérifiez que l'angle visuel est activé (sur **ON**).

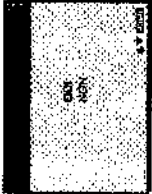

- 3** Si la fonction n'est pas activée, appuyez sur le bouton **ENTER**.

UNE FOIS LE REGLAGE EFFECTUE  
COMME EXPLIQUE PRECEDEMENT

● Vous pouvez modifier l'angle de l'écran à l'aide des boutons **"ANGLE"** ou **"MENU"** à condition que le disque soit filmé avec plusieurs angles. 39,47-48



## 4

Appuyez sur le bouton UP ou DOWN pour sélectionner "OUI"

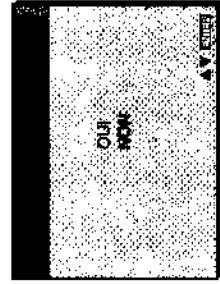
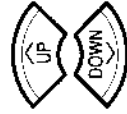

## 5

Appuyez sur "ENTER"

- "OUI" est sélectionné et l'écran affiche le menu de Configuration SET UP.



Pour quitter le menu, appuyez sur le bouton "SET UP".

- En activant la fonction "OUI", le symbole  s'affiche dans le coin supérieur droit de l'écran, ce qui signifie que vous pouvez changer l'angle visuel pendant la lecture du disque à condition que celui-ci soit enregistré sous plusieurs angles.

## Pour revenir à l'écran Menu pendant le réglage :

Appuyez sur le bouton RETURN.



# Comment régler le contrôle Parental

La fonction de contrôle parental permet à l'utilisateur de régler un niveau de verrouillage interdisant aux enfants de regarder des programmes qui ne leur seraient pas destinés. Les disques DVD équipés du contrôle parental possèdent jusqu'à 8 niveaux de protection. Par exemple: le niveau 1 est le plus restrictif et est autorisé aux jeunes enfants. Seuls les disques encodés avec le niveau de protection 1 peuvent être lu lorsque le lecteur est réglé sur le niveau 1. Le niveau 8 est le moins restrictif et est réservé aux adultes. Tous les disques avec contrôle parental peuvent être lus lorsque l'appareil est réglé sur ce niveau.

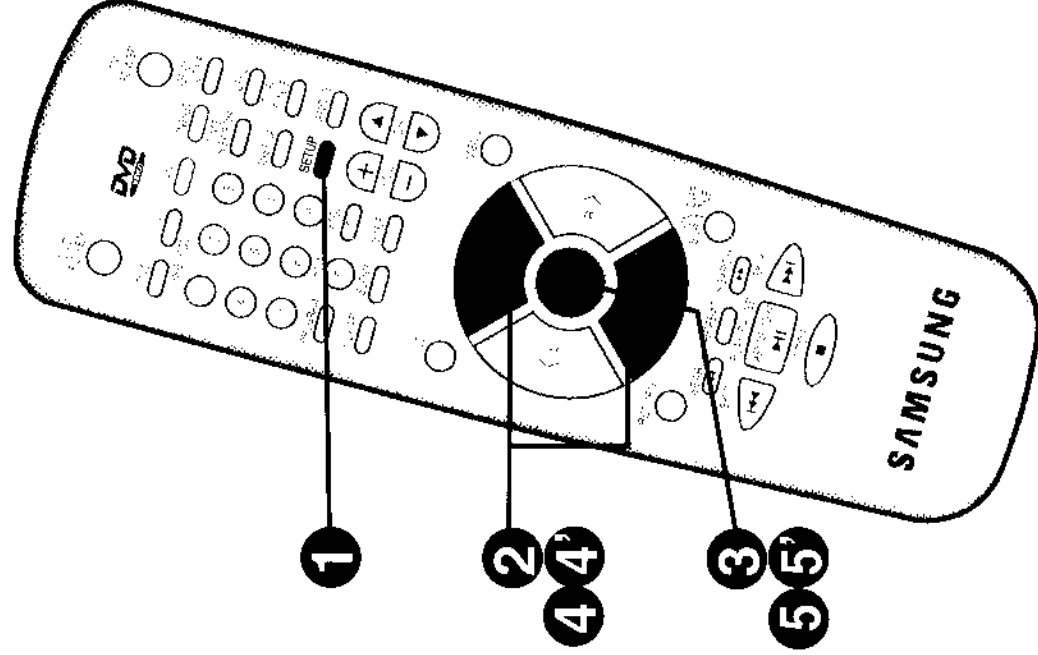

**1** Vous êtes en mode Stop, appuyez sur le bouton SET UP

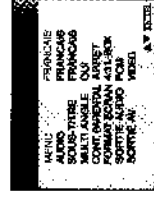

SETUP



**2** Appuyez sur le bouton UP ou DOWN pour sélectionner PARENTAL

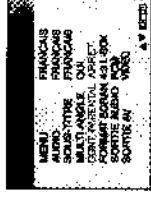
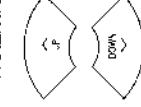

**3** Appuyez sur ENTER puis entrer le code secret à l'aide des boutons 0-9.

ENTER



● Lorsque le code secret a été entré, le menu ci-contre apparaît.



● Lorsqu'un code secret erroné a été entré, le menu ci-contre apparaît.



Après quelques instants, le menu "ENTER CODE SECRET" (entrer code secret) réapparaît à l'écran.

**Comment retourner au menu de configuration pendant un réglage:**  
Appuyez sur le bouton "RETURN".

RETURN

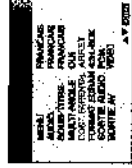

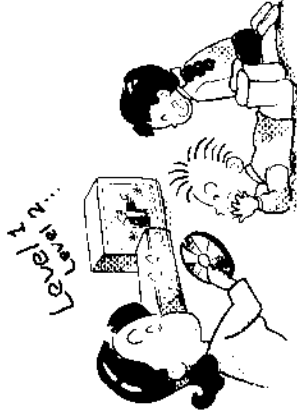



(Lorsque le code secret a été entré et que vous désirez modifier le niveau de protection parental)

Ex : Réglage au niveau de protection 6

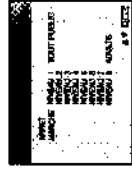
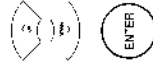
**4** Déplacez-vous sur **PARENTAL LOCK** en utilisant les boutons **UP/DOWN** puis valider en appuyant sur **ENTER**



**5** Déplacez-vous sur le niveau 6 en utilisant les boutons **UP/DOWN** puis valider en appuyant sur **ENTER**

● Lorsque le lecteur est réglé sur ce niveau, les disques avec un niveau de protection supérieur à 6, ne pourront être lus.



(Lorsque le code secret a été entré et que vous désirez le modifier)

Note: **PASSWORD CHANGE**=Modifier le code secret

**4** Déplacez-vous sur **PASSWORD CHANGE** en utilisant les boutons **UP/DOWN** puis valider en appuyant sur **ENTER**

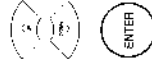

**5** Entrez le nouveau code secret

● Après avoir entré le nouveau code secret, entrez-le à nouveau afin de vérifier que celui-ci fonctionne correctement.

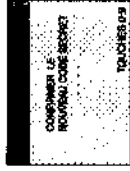

● Lorsque le code secret que vous venez d'entrer ne coïncide pas avec l'ancien, le message suivant apparaît (Code secret incorrect)



Après quelques instants, le menu **CONFIRMER LE NOUVEAU CODE SECRET**.



**Note** ● La fonction de contrôle parental est compatible uniquement avec les niveaux de protection encodés sur les disques.

● Si vous avez oublié votre code secret, affichez le menu "ENTRER CODE SECRET" puis appuyez 3 fois de suite sur le bouton **CLEAR**.

● Le code secret programmé en usine de votre appareil est le : "1111"

# Configuration du format de l'écran



Le DVD fournit un écran au format 16:9, mais il vous est possible de choisir le format de l'écran souhaité en fonction du type de votre téléviseur.

## CONFIGURATION EN FONCTION DE L'ÉCRAN TV

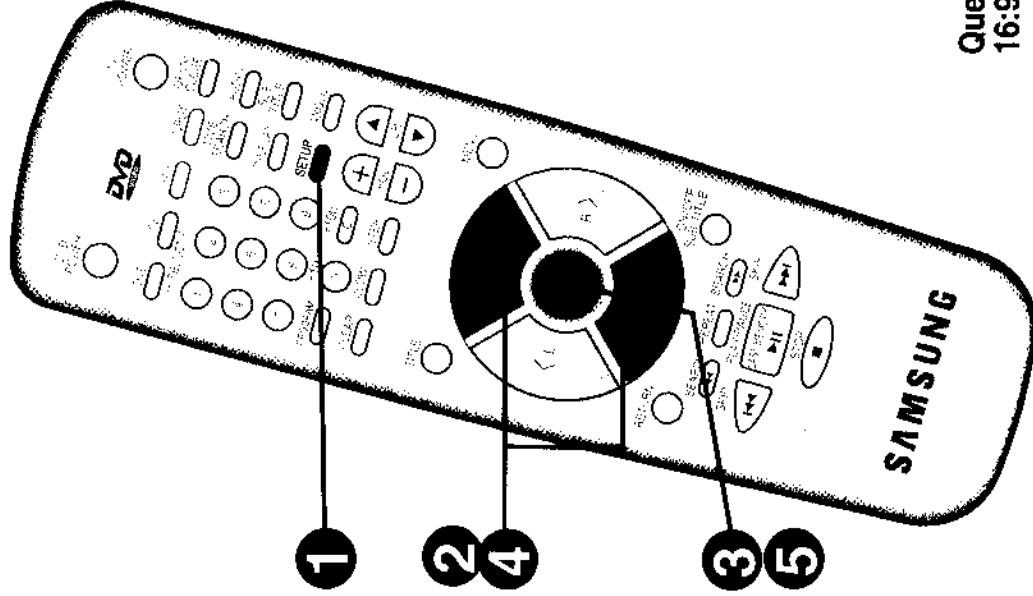
Ex) Configuration de l'écran en mode 16:9



- 1** Vous êtes en mode "STOP", appuyez sur le bouton "SET UP".

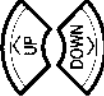
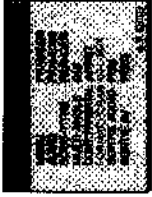

- 2** Appuyez sur le bouton UP ou DOWN pour sélectionner l'option TV TYPE (Format Écran).

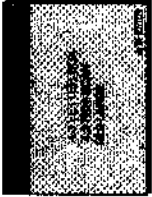

- 3** Appuyez sur le bouton "ENTER" pour valider votre choix.







**Note** • Certains types de disques n'autorisent pas la sélection du type de téléviseur.

## Que signifie les format 16:9 et 4:3 ? :

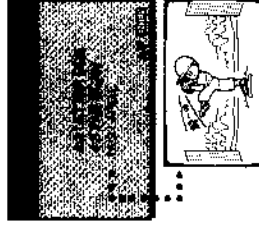
- Il s'agit des formats d'écran.
- Le format TV standard est 4:3.
- Le format 16:9 correspond au format cinémascope utilisé dans les salles de cinéma. Si vous disposez d'un TV 16:9, choisissez l'option "16:9 WIDE" (16:9 LARGE).



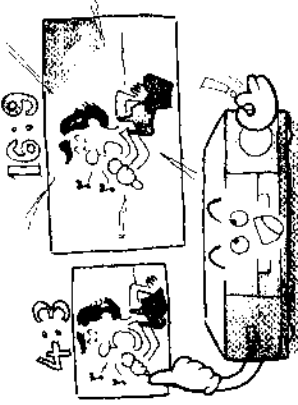

## 4

Appuyez sur le bouton UP ou DOWN pour sélectionner le format 16:9

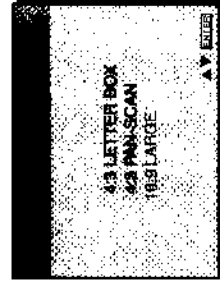
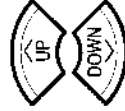

## 5

Validez votre choix en appuyant sur le bouton ENTER

- Le mode "16:9 LARGE" est maintenant sélectionné et le menu de configuration, réapparaît à l'écran.

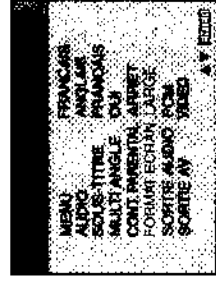

Pour quitter le menu, appuyez sur le bouton "SETUP"

### A quel moment pouvez-vous sélectionner "4:3 LETTER BOX"?

- Vous sélectionnez cette fonction lorsque vous désirez regarder un film en format 16:9 enregistré sur un DVD. Dans ce cas, un bandeau noir, en haut et en bas de l'écran, apparaîtra. Cette fonction est disponible uniquement sur les TV au format 4:3.

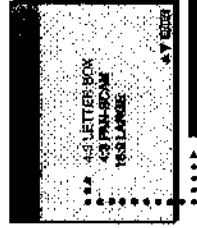

### A quel moment pouvez-vous sélectionner "4:3 PAN-SCAN"?

- Votre téléviseur est au format standard 4:3 et vous désirez supprimer les bandeaux noirs, choisissez l'option "4:3 PAN-SCAN".

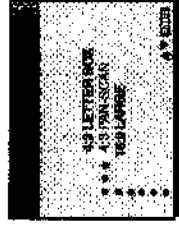

# Configuration de la sortie audio

Vous pouvez configurer la sortie audio de votre appareil de façon à délivrer des données numériques en DOLBY DIGITAL AC-3 ou MPEG2 à un amplificateur pouvant exploiter ces informations audio. Ce réglage est possible à partir du menu de Configuration "SET UP".

Si vous ne disposez pas d'un amplificateur DOLBY DIGITAL AC-3 ou MPEG 2, Sélectionnez l'option "PCM" dans le menu de configuration "SET UP".

## Ex) Configuration de la sortie audio en "AC-3/MPEG"

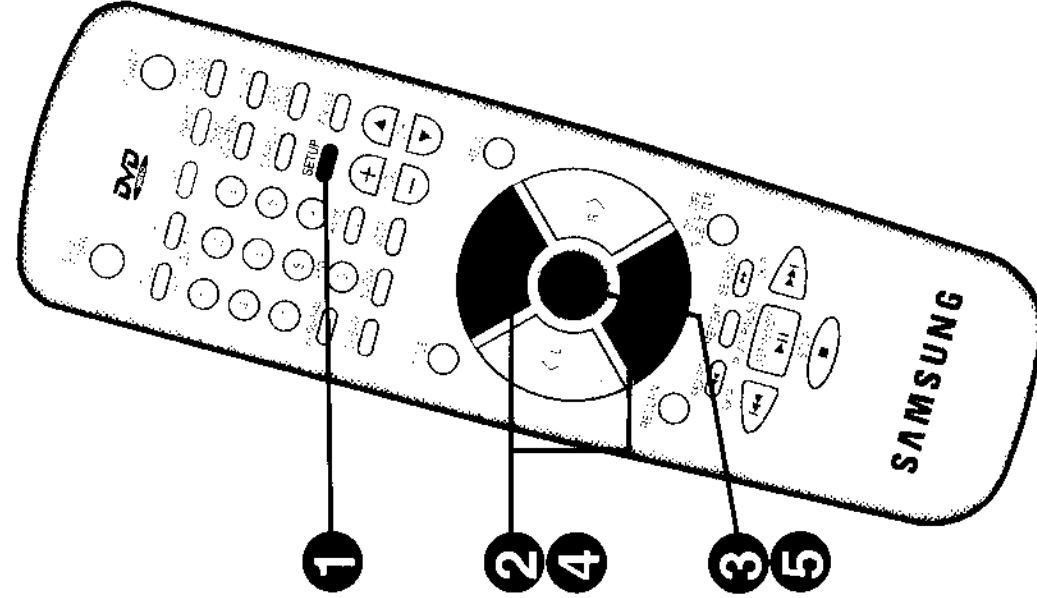

- 1 Vous êtes en mode Stop, appuyez sur le bouton SET UP
- 2 Appuyez sur le bouton UP ou DOWN pour sélectionner l'option AUDIO OUT.
- 3 Appuyez sur ENTER pour valider votre choix.

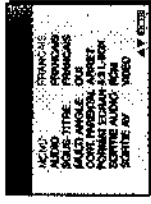
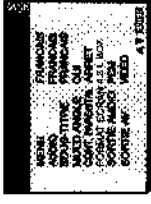
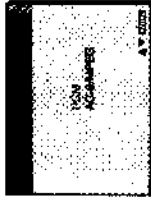

## 4 Appuyez sur le bouton UP ou DOWN pour sélectionner "AC-3/MPEG"

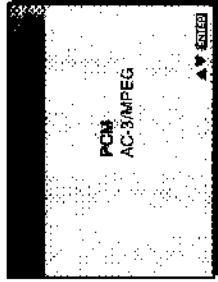
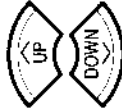

**!** ATTENTION : Dans le cas d'une utilisation stéréo normale ou Dolby Pro Logic, veuillez sélectionner l'option PCM dans le menu sortie audio.

## 5 Appuyez sur le bouton ENTER

- Le mode audio "AC-3/MPEG" est maintenant sélectionné et le menu de Configuration réapparaît à l'écran.

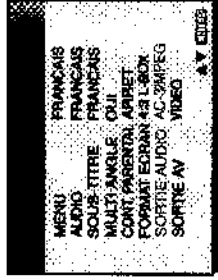

Pour quitter le menu, appuyez sur le bouton SETUP

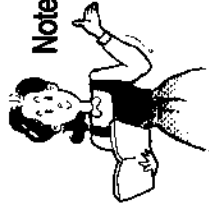

**Note** • Pour les DVD, les sons échantillonnés à 96KHZ ne sont pas diffusés par le connecteur de prise audio numérique optique de l'appareil.

Pour retourner au menu de configuration "SET UP" pendant le réglage :

Appuyez sur le bouton RETURN

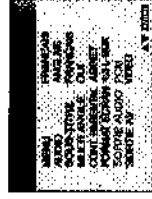

# Configuration de la sortie AV

Vous pouvez modifier la sortie vidéo active de la prise péritel à l'aide du menu de configuration :

Si vous choisissez "RVB", alors le signal vidéo actif de la prise péritel sera "RVB" sinon si vous choisissez "vidéo", le signal vidéo actif de la prise péritel sera de type "vidéo composite".

## Ex) Configuration de l'écran en ' RGB '

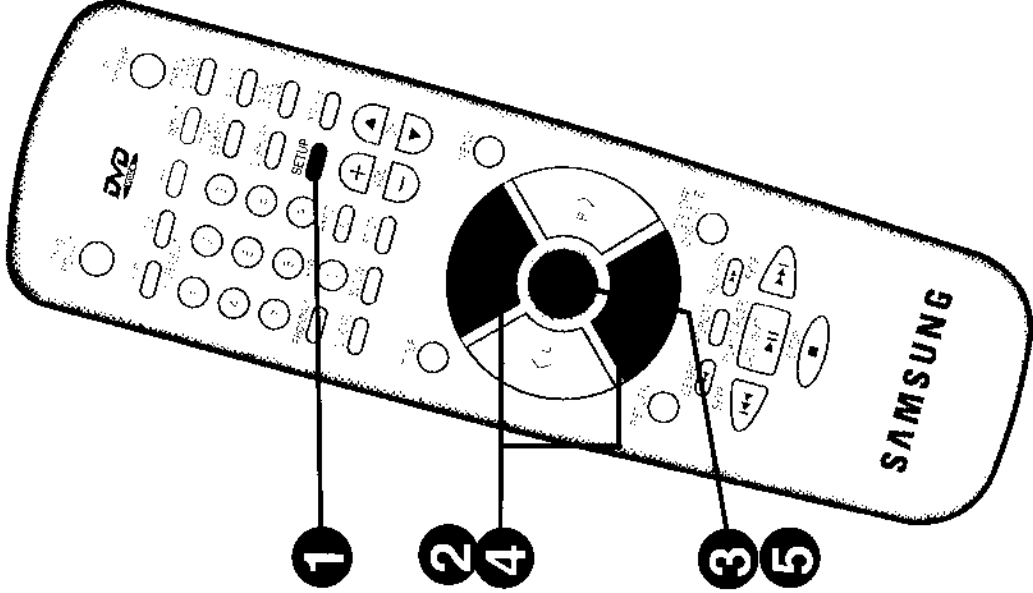

- 1 Vous êtes en mode Stop, appuyez sur le bouton SET UP.
- 2 Appuyez sur le bouton UP ou DOWN pour sélectionner l'option sortie AV.
- 3 Appuyez sur ENTER pour valider votre choix.

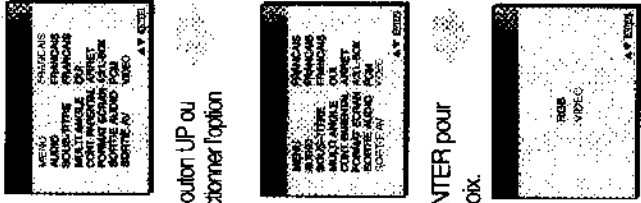

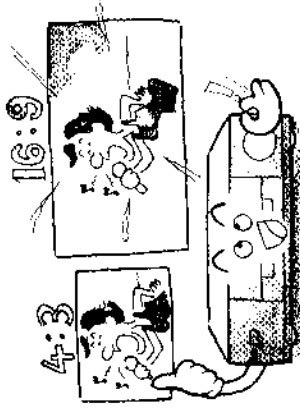

**Note**

- Si vous avez choisi l'option "RVB" dans le menu de configuration, pensez à éteindre votre lecteur DVD si vous désirez regarder un programme télé.
- Si vous avez choisi l'option "RVB" dans le menu de configuration et si vous n'avez pas de téléviseur 16:9 il se peut que vous ne puissiez pas visualiser votre disc DVD en format 16:9. Dans ce cas vous avez deux possibilités :  
Soit vous sélectionnez l'option "vidéo" dans le menu de configuration au lieu de "RVB" soit vous sélectionnez l'option "4:3 LETTER BOX" ou "4:3 PAN-SCAN" dans le menu "format écran".

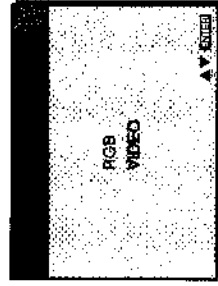
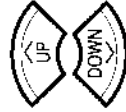

**4** Appuyez sur le bouton UP ou DOWN pour sélectionner le "RGB".



**5** Appuyez sur ENTER

• Le mode "RVB" est maintenant sélectionné et le menu de configuration 2, réapparaît à l'écran.

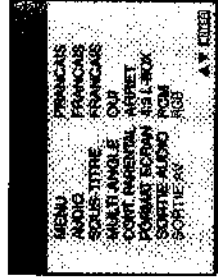

Pour retourner au menu de configuration "SET UP" pendant le réglage :

Appuyez sur le bouton RETURN



CD  
VIDÉO

# Lecture d'un disque CD-Vidéo



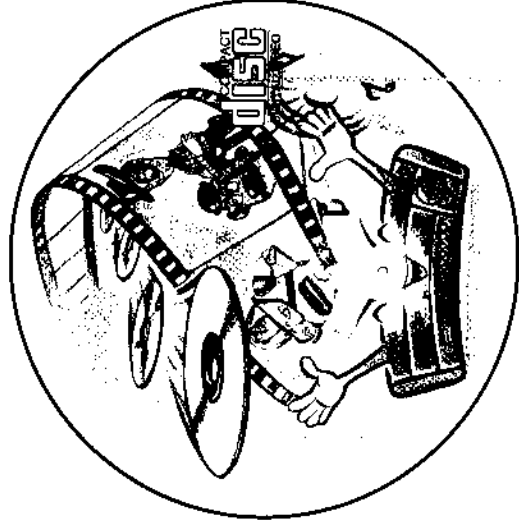

## Caractéristiques d'un disque CD-Vidéo

- Le CD-Vidéo est un disque pouvant contenir jusqu'à 74 minutes de musiques et d'images (films, documentaires, concerts, etc...)
- Codé à l'aide du standard de compression numérique MPEG version 1.1 ou 2.0, le CD-Vidéo offre une qualité d'image supérieure au standard VHS et un son identique à celui d'un disque compact audio.

CD-VIDÉO

COMPACT  
**disc**  
DIGITAL VIDEO  
LOGO DES DISQUES  
CD-VIDÉO

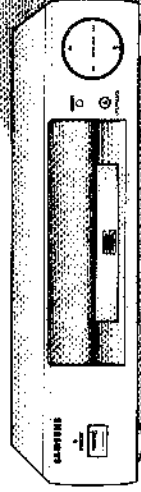

# Lecture d'un CD-VIDÉO

Allumez le téléviseur ainsi que la source sonore.

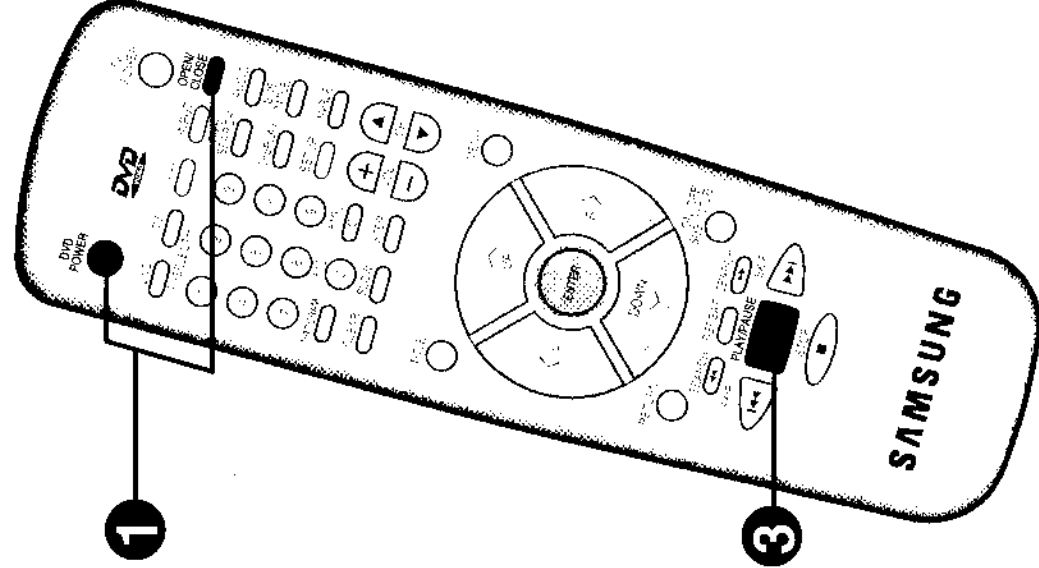

## Sélection du mode "TV/VIDEO"

● Pour sélectionner le mode Vidéo, appuyez sur le bouton TV/VIDEO du téléviseur.

- La sélection du mode vidéo peut correspondre sur certains modèles de TV au bouton "INPUT" ou "ENTREE".

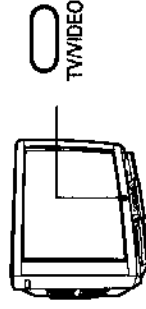

TV/VIDEO



● Sélectionnez la source sonore externe "AUX" ou "CD" à partir de votre amplificateur.

- Il existe de nombreux types d'amplificateurs. Veuillez consulter le mode d'emploi de votre appareil pour connaître son utilisation.

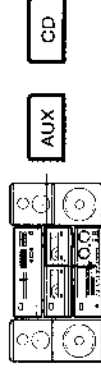

AUX

CD

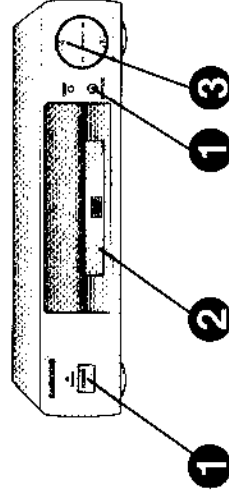

1

2

3

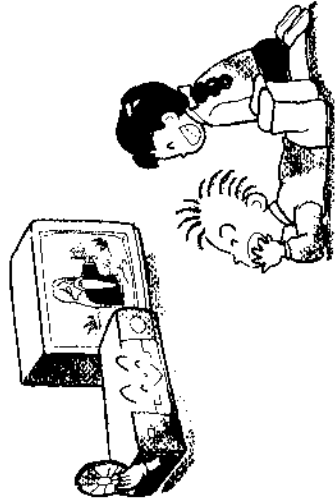

## Comment lire un CD-Vidéo

### 1 Appuyez sur le bouton "POWER" puis sur le bouton "OPEN/CLOSE".

- L'appareil est mis sous tension et le plateau s'ouvre aussitôt que le voyant "STANDBY" s'éteint.

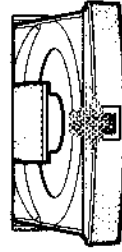

### 2 Posez le Vidéo-CD

- Installez le disque sur le plateau, face imprimée vers le haut.

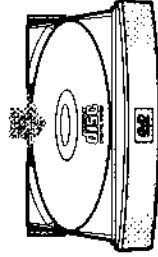

### 3 Appuyez sur le bouton "PLAY/PAUSE".

- Le plateau se ferme et la lecture commence.



CD-VIDÉO

### Désirez-vous arrêter la lecture? :

- Appuyez sur le bouton "STOP" ou "OPEN/CLOSE"
- Si vous appuyez sur le bouton "OPEN/CLOSE" la lecture s'arrête et le plateau s'ouvre.



### Désirez-vous interrompre momentanément la lecture?

- PLAY/PAUSE Appuyez sur le bouton "PLAY/PAUSE"
- L'écran devient fixe et le son est interrompu.



Pour reprendre la lecture

- Appuyez de nouveau sur le bouton "PLAY/PAUSE"

- Lorsque vous interrompez la lecture en appuyant sur le bouton STOP, le lecteur enregistre la position de l'arrêt (fonction RESUME). Appuyez de nouveau sur PLAY, le temps de lecture écoulé s'affichera à partir de ce moment. Si vous ouvrez le plateau ou appuyez de nouveau sur STOP, vous annulez la fonction RESUME.

La mise hors tension suivie d'une mise sous tension du lecteur n'annule pas la fonction.

- Si l'appareil reste en mode PAUSE pendant une lecture ou bien pendant l'affichage du Menu, un système d'arrêt automatique s'activera après un délai de 30 minutes.
- Si vous laissez le lecteur sur STOP pendant plus d'une minute, un économiseur d'écran s'activera et l'image à l'écran apparaîtra et disparaîtra en fondu. Appuyez sur la touche PLAY pour revenir à un visionnement normal.
- La fonction RESUME ne fonctionne pas pendant la lecture de disque CD-VIDÉO version 2.0.

#### Note





# Utilisation des fonctions du MENU

Fonction disponible uniquement sur les disques CD-VIDÉO enregistrés avec la version 2.0

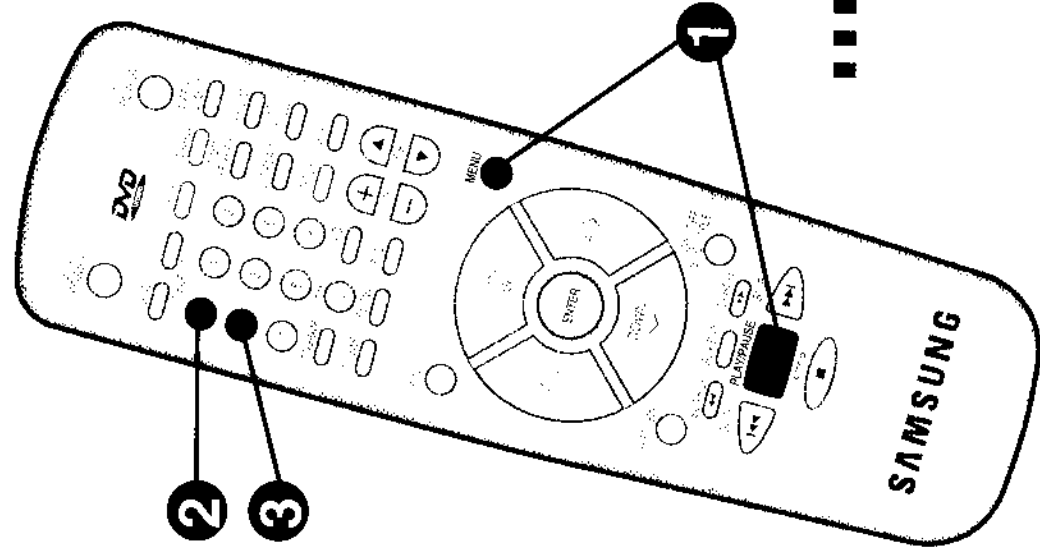



# 1

Appuyez sur le bouton MENU ou PLAY/PAUSE

- Le menu ne s'affiche pas pour les disques version 1.1, en revanche les fonctions de lecture sont accessibles.
- Le menu est disponible pour les disques version 2.0 uniquement.
- Lors de la lecture d'un CD-VIDÉO, version 2.0, l'indication "2.0" apparaît à l'écran sur un fond bleu. Exemple d'affichage d'un CD-VIDÉO version 2.

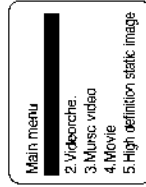
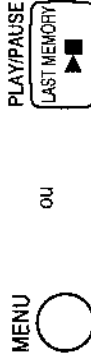

# 2

Sélectionnez une option du menu en appuyant sur la touche correspondante.

- Vous pouvez également sélectionner le numéro désiré à l'aide des boutons UP ou Down
- Exemple : Vous avez sélectionné l'option n°1 : "Collection vidéo" (The collection of videos).

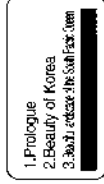

# 3

Sélectionnez une option du menu en appuyant sur la touche correspondante.

- Vous pouvez également sélectionner le numéro désiré à l'aide des boutons UP ou Down
- Ex) Voici l'image qui correspond au choix n°4 "La journée de la femme"

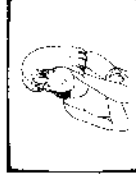

## Pour retourner au menu précédent :



- Appuyez sur le bouton RETURN
- Si vous avez sélectionné un menu par erreur, ou que vous désirez en choisir un autre, appuyez sur le bouton "RETURN"
- Appuyez sur le  bouton, le menu suivant s'affiche.

- Appuyez sur le  bouton, le menu précédent s'affiche.



## Note

- Pour les disques version 2.0,
- Les fonctions PROGRAMMATION, REPETITION, RECHERCHE PARLE COMPTEUR, AFFICHAGE et RESUME ne sont pas disponibles quand le menu s'affiche à l'écran.
  - Pour le disques version 2.0, le bouton MENU sert à afficher le menu principal à l'écran et à le supprimer.



# Fonction de recherche par aperçu

La fonction DISC VIEW permet l'accès direct à un morceau de musique ou à un passage vidéo spécifique.

La fonction TRACK VIEW (aperçu des plages) est utilisée pour afficher une vue du début de chaque plage et le nombre de vue est égale au nombre de plages du disque.

La fonction INDEX VIEW (aperçu des index) est utilisée pour diviser en 9 vues égales, la plage en cours de lecture.

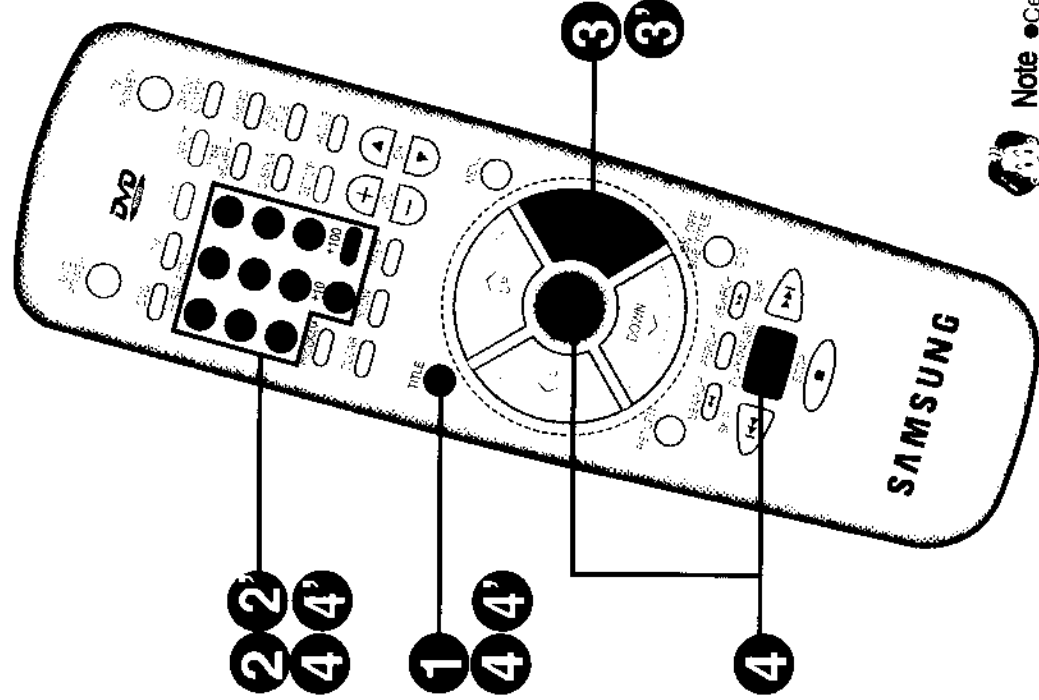

## 1 Appuyez sur le bouton TITLE

TITLE



**Note** ● Cette fonction est utilisable avec les VIDEO-CD version 1.1 & 2.0 et le menu de configuration non affiché.

## 2

Appuyez sur le bouton numérique 1 pour sélectionner **APERÇU DES PLAGES**.

- Si le disque comporte une seule plage, le nombre d'aperçu des plages sera également de 1.  
Ex) le disque comporte 11 plages.

1

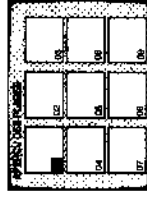

## 3

Déplacez vous sur la vue désirée à l'aide des boutons **UP/DOWN** et **LEFT/RIGHT**.

- Vous pouvez voir les 2 dernières vues en appuyant sur le bouton **SKIP**.

Ex) Pour sélectionner la dernière vue.

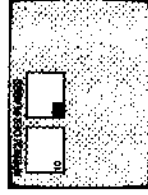

## 4

Appuyez sur le bouton **ENTER**, **PLAY** ou **TITLE**.

- Vous pouvez également sélectionner et lire directement la vue désirée en pressant un bouton numérique.



## 2

Appuyez sur le bouton numérique 2 pour sélectionner **APERÇU DES INDEX**.

- 9 vues sont présentes avec le son.

2

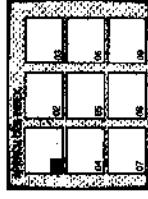

## 3

Déplacez vous sur la vue désirée à l'aide des boutons **UP/DOWN** et **LEFT/RIGHT**.

Ex) Pour sélectionner la troisième vue.

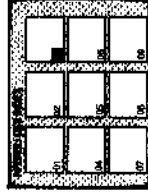

## 4

Appuyez sur le bouton **ENTER**, **PLAY** ou **TITLE**.

- Vous pouvez également sélectionner et lire directement la vue désirée en pressant le bouton numérique approprié.



CD

# Lecture de CD

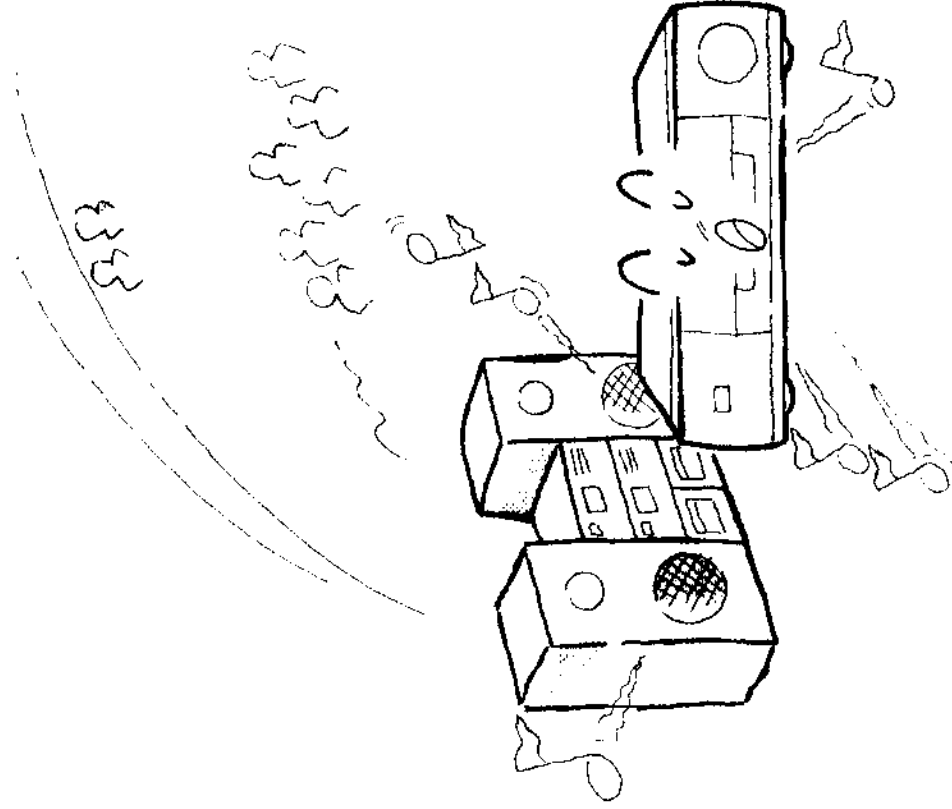

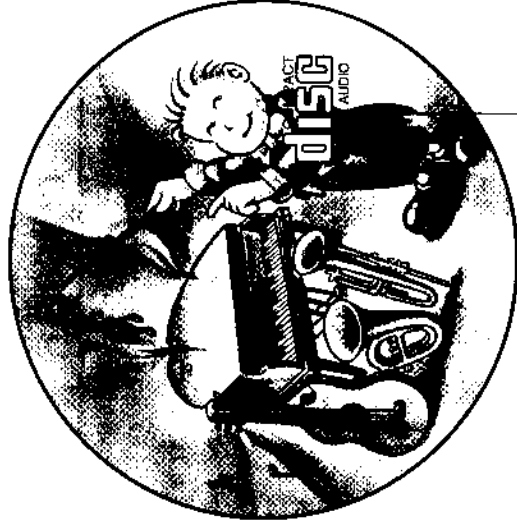

## Caractéristiques de CD audio

Les disques compacts ou CD sont les plus répandus, ils offrent un son clair et sont faciles à entretenir.

● Le disque Compact se décline en deux diamètres : 12cm (jusqu'à 74 minutes de programme musical) et 8cm (jusqu'à 20 minutes).

● Un Disque Compact bien entretenu conserve sa même qualité sonore lecture après lecture.  
Le présent appareil ne permet pas la lecture de disques CD-R (Disque Compact Enregistrable).

COMPACT  
**disc**  
DIGITAL AUDIO

LOGO DES DISQUES  
AUDIO



# Lecture d'un CD

Allumez le lecteur DVD ainsi que l'amplificateur appuyant sur la touche "POWER" (Marche).

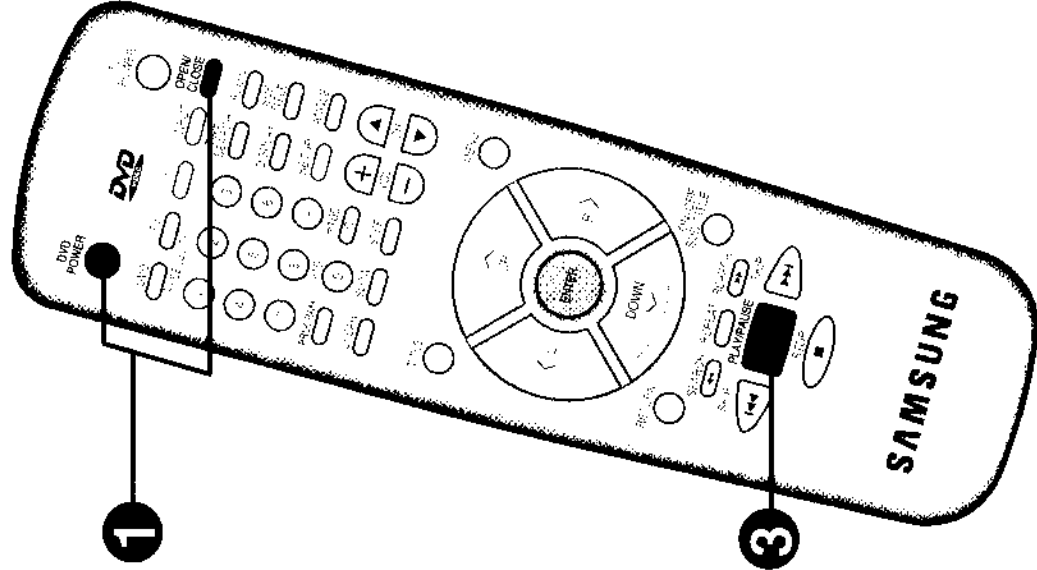

**Sélectionnez la source sonore "AUX" ou "CD" à partir de votre amplificateur.**

● Les modèles d'amplificateur sont nombreux, veuillez consulter le mode d'emploi de votre appareil.

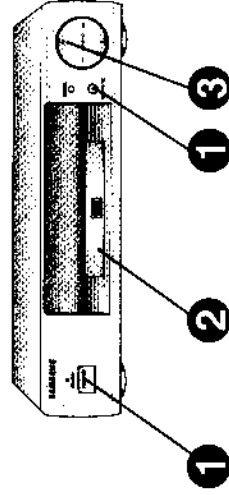
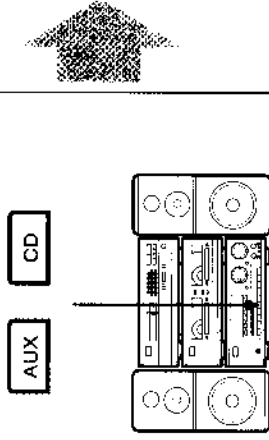



# 1

Après avoir appuyé sur le bouton **POWER**, appuyez sur le bouton **OPEN/CLOSE** de votre lecteur.

- L'appareil est sous tension, le plateau s'ouvre dès que le voyant **STANDBY** s'éteint.

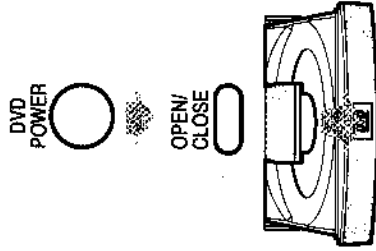

# 2

Posez le CD

- Installez le disque sur le plateau, face imprimée vers le haut.

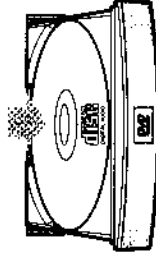

# 3

Appuyez sur le bouton **PLAY/PAUSE**

- Le plateau se ferme et la lecture commence



## Désirez-vous arrêter la lecture? :



Appuyez sur le bouton "STOP" ou sur "OPEN/CLOSE".

- Si vous appuyez sur **OPEN/CLOSE**, la lecture s'arrête et le plateau s'ouvre.



## Désirez-vous interrompre momentanément la lecture? :



Appuyez sur le bouton **PLAY/PAUSE**



Pour reprendre la lecture ● Appuyez de nouveau sur le bouton **PLAY/PAUSE**.



### Note

- Lorsque vous interrompez la lecture en appuyant sur le bouton **STOP**, le lecteur enregistre la position de l'arrêt (fonction **RESUME**). Appuyez de nouveau sur le bouton **PLAY**, le temps de lecture écoulé s'affichera à partir de ce moment. Si vous ouvrez le plateau ou appuyez de nouveau sur **STOP** vous annulez la fonction **RESUME**.
- Si l'appareil reste en mode **PAUSE** pendant une lecture ou l'affichage du Menu, un système d'arrêt automatique s'activera au bout de 30 minutes.

FONCTIONS  
DE BASE

# FONCTIONS DE BASE

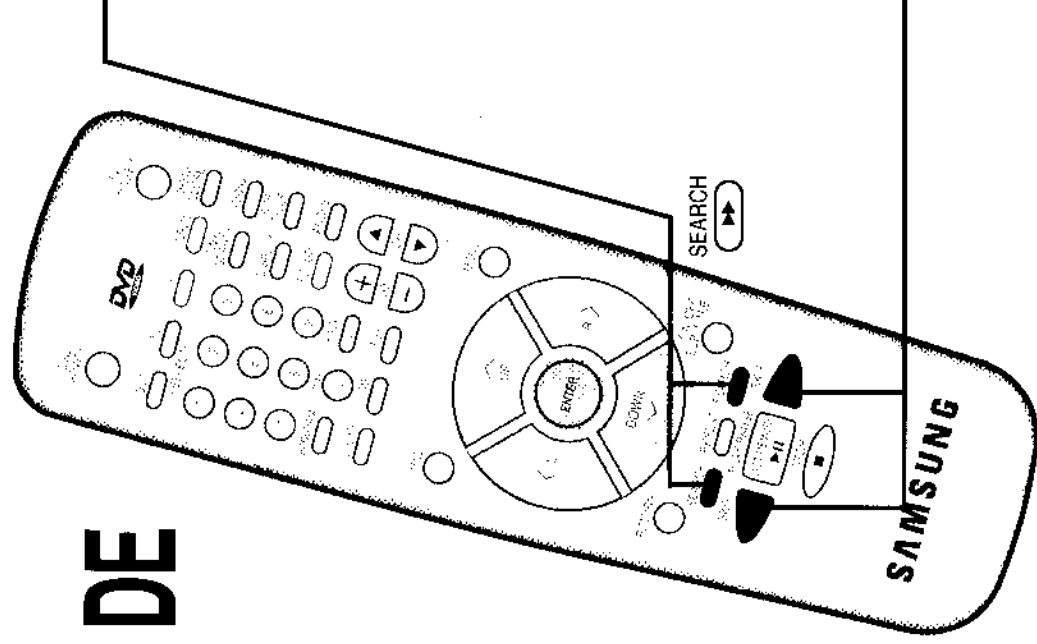
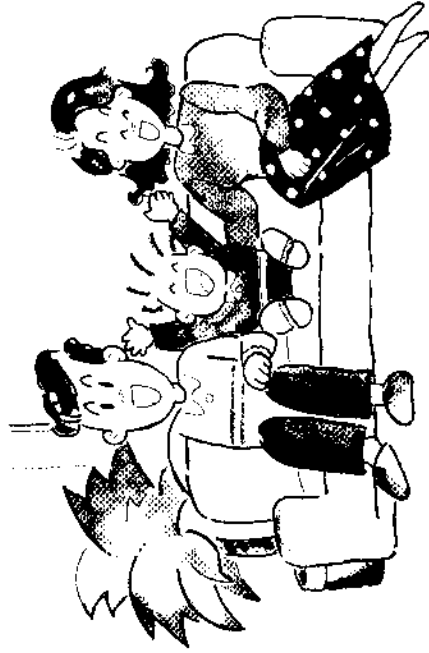



# Recherche et saut

Vous pouvez, sans arrêter la lecture, exécuter une recherche rapide sur une plage ou titre ou encore utiliser la fonction "saut" pour passer à la sélection suivante.

## Recherche sur une piste ou titre.

Appuyez sur le bouton **SEARCH**.

- Si vous appuyez une fois (x2 pour DVD, x4 pour CD et Vidéo CD) sur le bouton **▶▶**, le lecteur lira le disque en mode lecture rapide. Appuyez deux (x8 pour DVD, x8 pour CD et Vidéo CD) ou trois (x16 pour DVD) fois, le lecteur le lira, scène par scène, plus rapidement.

Lors de la lecture d'un disque DVD, l'appareil passe au chapitre suivant et affiche le temps de la lecture écoulé. Appuyez sur le bouton **◀◀** pour inverser le sens de la recherche. Lors de la lecture d'un disque DVD, l'appareil se positionne au début du chapitre en cours et affiche le temps de lecture écoulé.

SEARCH



SEARCH

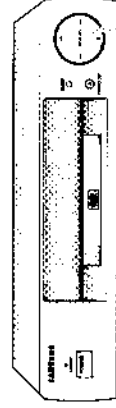

## Recherche à l'aide du bouton principal du DVD

- La fonction **SKIP** ou **SEARCH** sera activée selon la durée de pression sur la touche **SKIP/SEARCH**.



Si vous maintenez la touche pressée pendant plus de **3 secondes** la fonction **SEARCH** (recherche visuelle) sera activée. Répétez la procédure pour augmenter la vitesse de recherche.



Si vous maintenez la touche pressée pendant **moins de 3 secondes** (appui bref) la fonction **SKIP** (Saut) sera activée.

## Pour revenir à la vitesse de lecture normale

- Appuyez de nouveau sur la bouton **PLAY/PAUSE**.



PLAY/PAUSE

LAST MEMORY

## Si vous désirez sauter des pistes :

Appuyez sur le bouton **SKIP**.

- Si vous appuyez sur le bouton **▶▶▶** pendant la lecture d'un DVD, le séquence suivant sera lu. Si vous appuyez sur **▶▶▶** la lecture passera au début de séquence en cours. Si vous appuyez à nouveau sur cette touche, la lecture reprendra à la plage précédente.
- Si vous appuyez sur le bouton **▶▶▶** pendant la lecture d'un CD-Vidéo, la lecture s'arrête et reprend à partir de la piste suivante. Si vous appuyez sur **▶▶▶**, la lecture passera au début de la piste en cours. Si vous appuyez à nouveau sur cette touche, la lecture reprendra à la piste précédente.
- Pour les pistes d'une durée de plus de 15 minutes. Si vous appuyez sur le bouton **▶▶▶** pendant la lecture d'un CD-Vidéo, le disque sera avancé vers l'avant de 5 minutes et si vous appuyez sur **▶▶▶**, le disque sera avancé vers l'arrière de 5 minutes.

SKIP



SKIP



## Note

- Le son est interrompu pendant la fonction de saut de plage ou de recherche rapide
- Pour changer le titre sur un DVD appuyez sur le bouton **TITLE**.

# Recherche par le compteur ou par le numéro de la séquence

Vous pouvez pendant la lecture d'un disque, rechercher une séquence ou une plage musicale. Le chapitre ci-dessous, vous présente une manière facile et rapide pour exécuter une recherche.

Pour accéder à un passage précis sur le disque

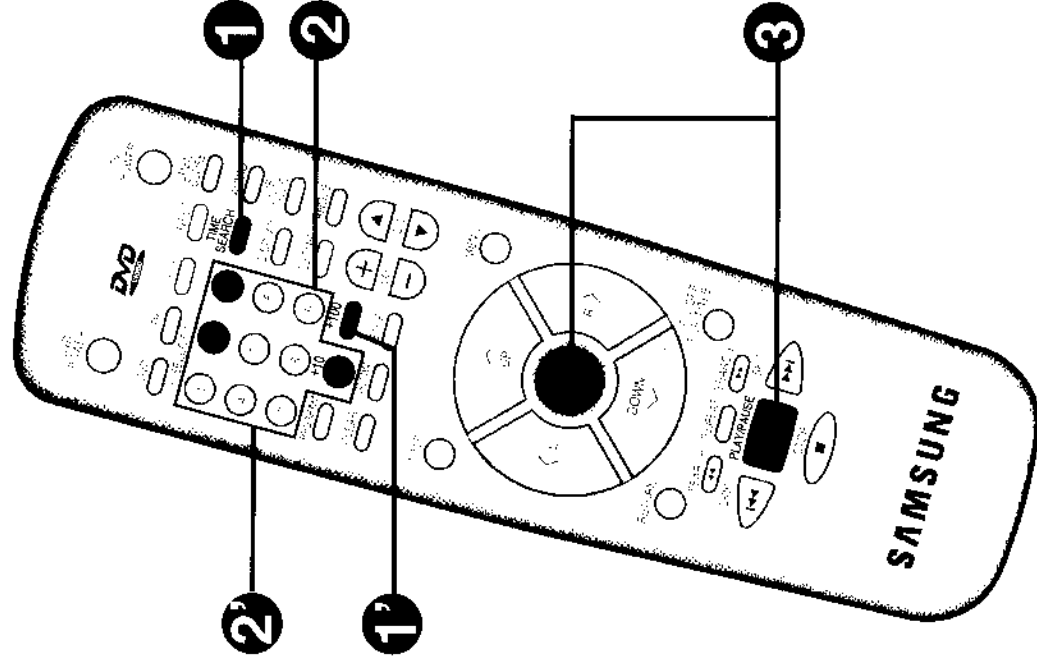

**1** Appuyez sur le bouton **TIME SEARCH**.

TIME  
SEARCH

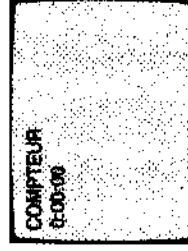

Pour chercher une séquence à l'air de son numéro

**1** Appuyez sur le bouton **C** pour sélectionner le numéro de la séquence.

● Le symbole "CHAPTER" clignote sur l'afficheur.

+100  
C

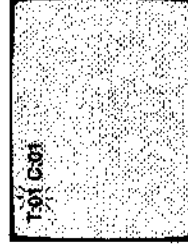

Ex) Pour rechercher une séquence située à 2' 30" du début de la troisième plage.

**2** Entrer la position du passage

- Entrez 2, 3, 0 pour 2 minutes, 30 secondes à l'aide des boutons numériques.



**3** Appuyez sur le bouton PLAY/PAUSE.



Ex) Pour atteindre la séquence N°3

**2'** Appuyez sur la chiffre correspondant au numéro de la séquence (Chapter).

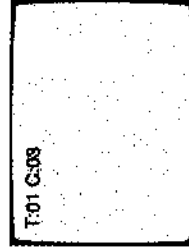

**Si le numéro de la séquence est supérieur à 10**

- Appuyez sur le bouton "0/+10", puis entrez le deuxième chiffre dans un délai de moins de 3 secondes.
- Si vous désirez la séquence n°27, appuyez sur "0/+10" 2 fois ensuite sur 7.

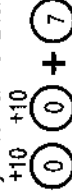

**En cas d'erreur :**

- Entrez de nouveau les chiffres corrects.

### En cas d'erreur :

Appuyez sur le bouton CLEAR  
● Le compteur revient à 00:00 et vous pouvez saisir de nouveau la valeur exacte.



**Note** ● Lors de la lecture d'un CD-Vidéo (version 2.0 dont le menu de configuration non affiché) et un CD-audio, vous pouvez sélectionner la piste désirée à l'aide des boutons numériques.

● Pour les CD-vidéo version 2.0, les fonctions PROGRAMMATION, RÉPÉTITION, RECHERCHE PAR LE COMPTEUR, AFFICHAGE et RESUME (CONTINUATION) ne sont pas disponibles.

● Lors bouton TIME SEARCH ne pourra pas fonctionner avec quelque DVD.

● La fonction de recherche par le compteur n'est valable que sur la plage en cours de lecture. Si vous entrez une valeur plus grande que celle de la plage, la recherche se déplacera sur la plage suivante.

### Que signifie "Chapter" ?

● "Chapter" désigne l'unité de division du film en d'autres termes, la séquence.

Le terme n'est pas universellement utilisé.

Les producteurs de disques peuvent utiliser des termes différents.

# Ralenti variable et arrêt sur image

Les paragraphes suivants détaillent la procédure à suivre pour utiliser pleinement les fonctions de ralenti variable ou d'arrêt sur image. Ces fonctions ne s'appliquent que dans le sens de lecture normale (vers l'avant).

**Pour une lecture en mode ralenti variable**

Appuyez plusieurs fois sur le bouton SLOW

- Cette fonction vous offre le choix entre les ralentis 1/2, 1/4 ou 1/8 de la vitesse normale.

SLOW

**Si vous désirez retourner à la vitesse normale**

Appuyez sur le bouton PLAY/PAUSE.

PLAY/PAUSE  
LAST MEMORY

**Pour un arrêt sur image (frame par frame)**

Appuyez sur le bouton STEP.

- Vous pouvez visionner les images une par une à chaque appui sur ce bouton.
- Le son est coupé pendant l'arrêt sur image.

STEP

**Si vous désirez retourner au mode normal**

Appuyez sur le bouton PLAY/PAUSE.

PLAY/PAUSE  
LAST MEMORY

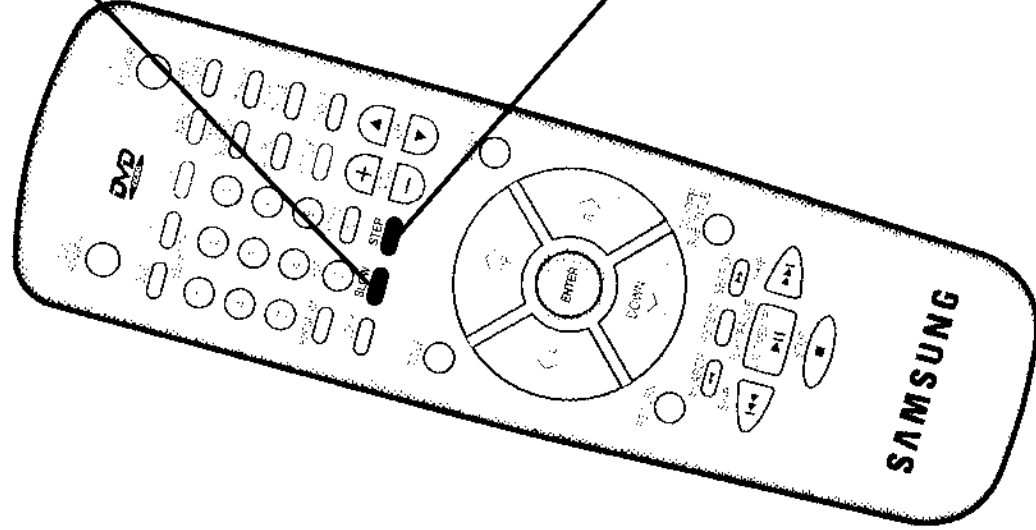

Note ● La fonction de lecture au ralenti ne fonctionne pas avec un CD audio.



# Fonction d'affichage

Le bouton DISPLAY vous permet de faire apparaître à l'écran le nombre de piste d'un disque, leur durée, les pistes restant à lire ainsi que le temps résiduel sur Disque Compact Vidéo et les informations cryptées pour les DVD comme les titres, chapitres, son, doublage sonore et sous-titrage.

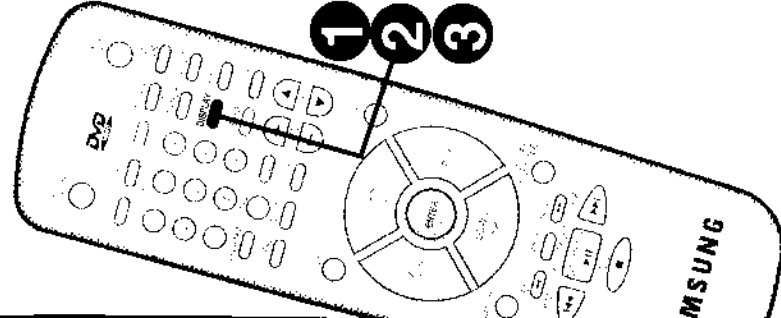

## Pour les disques CD-VIDÉO :

### 1 Appuyez sur le bouton DISPLAY

- La piste en cours de lecture, le temps, le nombre de pistes ainsi que le temps de lecture s'affichent

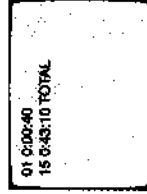

### 2 Appuyez de nouveau sur le bouton DISPLAY

- La piste en cours, le temps, les pistes restant ainsi que le temps résiduel s'affichent.

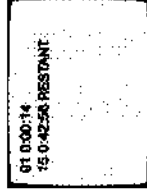

### 3 Appuyez une nouvelle fois sur le bouton DISPLAY pour effacer toute indication à l'écran.

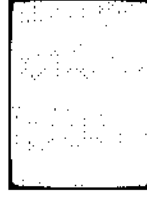

## Pour les disques DVD :

### Appuyez une fois sur le bouton DISPLAY

- L'affichage de la langue de doublage et de sous-titres ainsi que l'affichage ou non des sous-titres apparaissent.

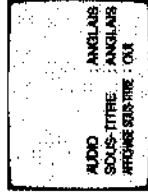

### Appuyez la deuxième fois sur le bouton DISPLAY

- L'affichage du numéro du titre ainsi que le numéro ou chapitre apparaissent avec le compteur de temps.



Alors le titre et le numéro de chapitre + compter

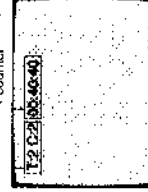

### Appuyez la troisième fois sur le bouton DISPLAY

- L'affichage disparaît.

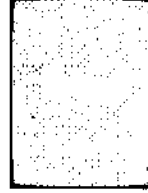

**Note** ● Pour les CD-vidéo version 2.0, les fonctions PROGRAMMATION, RÉPÉTITION, RECHERCHE PAR LE COMPTEUR, AFFICHAGE et RESUME(CONTINUATION) ne sont pas disponibles.

# Lecture répétée

Cette fonction vous permet de relire une plage, un titre ou le disque en entier.

## Fonctionnement pour les CD audio & CD-Vidéo

### Pour relire un morceau ou une plage

Appuyez sur le bouton "REPEAT" pour afficher l'indication "RÉPÉTITION PLAGE".

- Lorsque vous maintenez le bouton REPEAT appuyé, les choix REPETITION PLAGE → REPETITION TOUT → REPETITION ARRÊT se succèdent dans l'ordre.

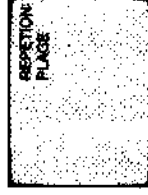

## Fonctionnement pour les DVD

### Pour répéter la lecture du chapitre

Appuyez une fois sur le bouton "REPEAT" pour afficher "REPETITION CHAPITRE".

REPEAT

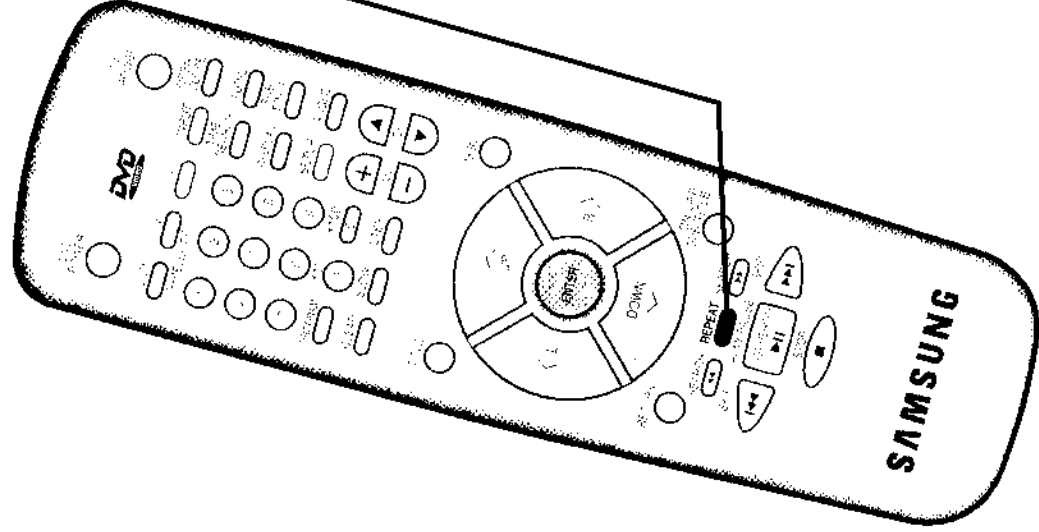
- Note**
- Le lecteur DVD répète la lecture d'un chapitre ou d'un titre. Les lecteurs CD ou Vidéo CD répètent la lecture du disque en entier ou d'une plage.
  - La fonction lecture répétée (Repeat) est disponible seulement sur certains types de disques.
  - Pour les CD-Vidéo version 2.0, les fonctions PROGRAMMATION, REPÉTITION, RECHERCHE PAR LE COMPTEUR, AFFICHAGE et RESUME(CONTINUATION) ne sont pas disponibles.



### Pour relire le disque en entier

Appuyez sur le bouton "REPEAT" pour sélectionner l'indication "REPETITION TOUT".

- Lorsque vous maintenez le bouton REPEAT appuyé, les choix REPETITION PLAGE → REPETITION TOUT → REPETITION ARRÊT se succèdent dans l'ordre.

REPEAT 

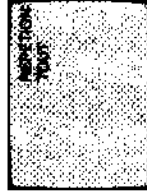

### Pour quitter la fonction lecture répétée

Appuyez sur le bouton "REPEAT" jusqu'à l'apparition de l'indication "REPETITION ARRÊT".

REPEAT 



### Pour répéter le titre

Appuyez la deuxième fois sur le bouton "REPEAT" pour afficher "REPETITION TITRE".

REPEAT 



### Pour quitter la fonction lecture répétée

Appuyez sur le bouton REPEAT jusqu'à l'apparition de l'indication "REPETITION ARRÊT".

REPEAT 



# Programmation d'un ordre de lecture

Ex) Pour programmer la lecture des pistes 5,7 & 11 dans l'ordre

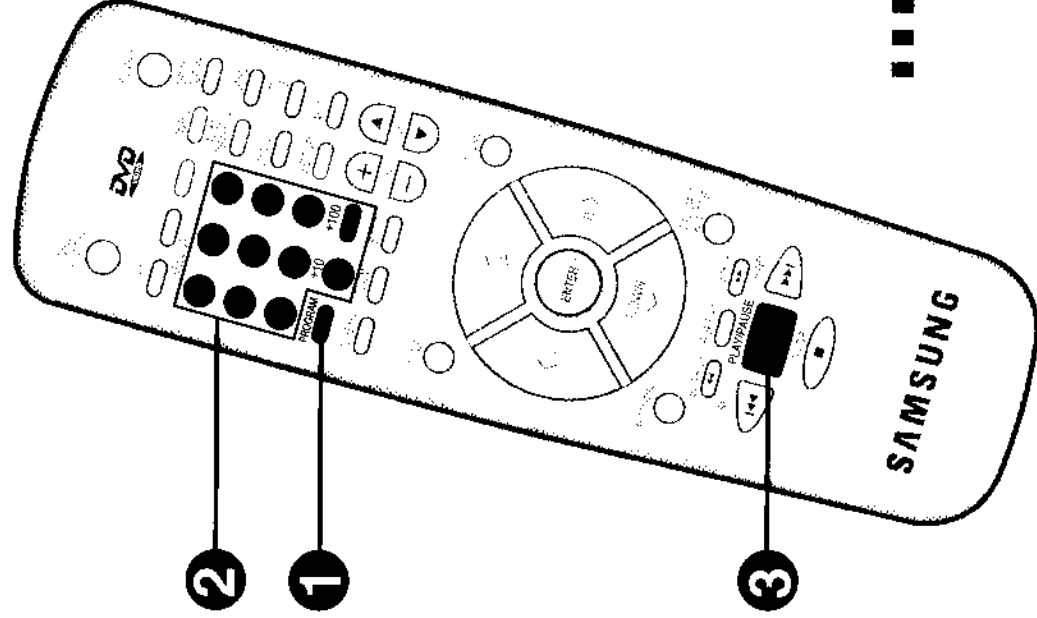

**1** Appuyez sur le bouton **PROGRAM** lorsque vous êtes en mode Stop.

VOL.CONTROL  
**(PROG.)**

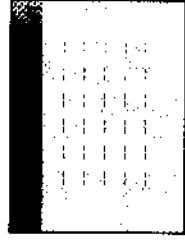

**En cas d'erreur pendant la programmation :**

Appuyez sur le bouton **CLEAR**.

- Les pistes programmées disparaissent successivement.



**Note** ● Pour les CD-vidéo version 2.0, les fonctions **PROGRAMMATION**, **RÉPÉTITION**, **RECHERCHE PAR LE COMPTEUR**, **AFFICHAGE et RESUME (CONTINUATION)** ne sont pas disponibles.



## 2 Sélectionnez la piste de votre choix.

- Appuyez sur les boutons 5→7→11 dans l'ordre.
- Lorsque vous appuyez sur le bouton, le numéro du programme est automatiquement sélectionné.

+10  
5 7 0 1

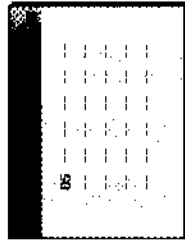

## 3 Appuyez sur le bouton PLAY/PAUSE.

- Le disque sera lu dans l'ordre programmé.



ANNU-  
LATION  
Si vous désirez annuler la programmation  
Appuyez deux fois sur le bouton "STOP"

**Note** ● La programmation par titre est possible pour les DVD à condition qu'au moins 2 titres soient présents sur le disque.



Si vous désirez corriger une plage: Appuyez sur le bouton PROGRAM en mode STOP puis:

### 1 Appuyez sur le bouton ON/OFF SUB TITLE.



### 2 Appuyez plusieurs fois jusqu'à l'apparition du numéro de la plage que vous désirez supprimer. Le numéro de plage

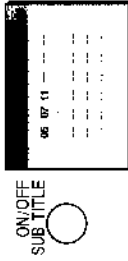

### 3 Entrez le numéro de la nouvelle plage qui remplacera celle que vous désirez supprimer.



# Lecture à partir de la dernière position

Cette fonction permet de reprendre une lecture à partir de la dernière position avant l'arrêt.

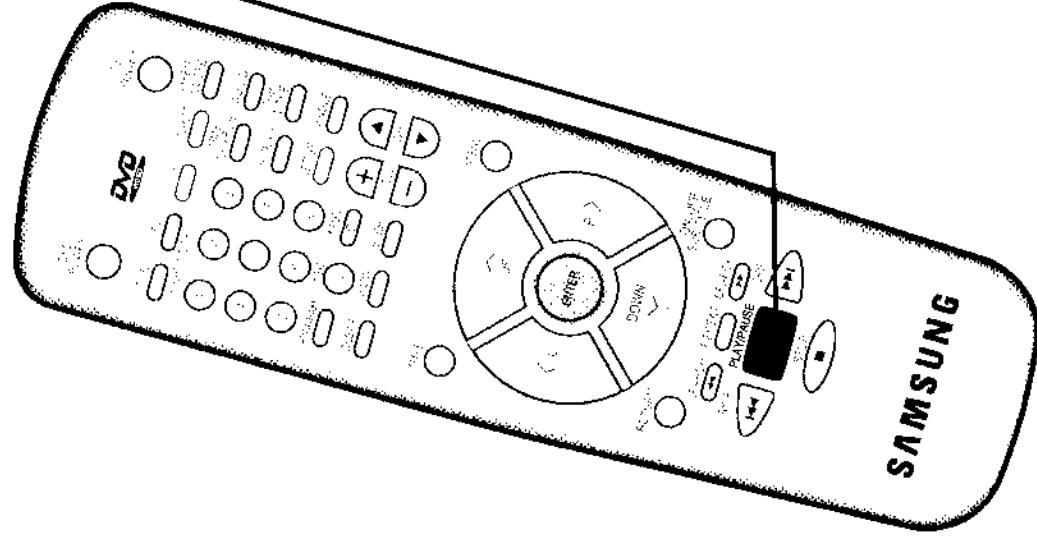

## Appuyez sur le bouton LAST MEMORY

- La lecture reprend là où vous l'avez arrêtée lors de la dernière utilisation.



## Note





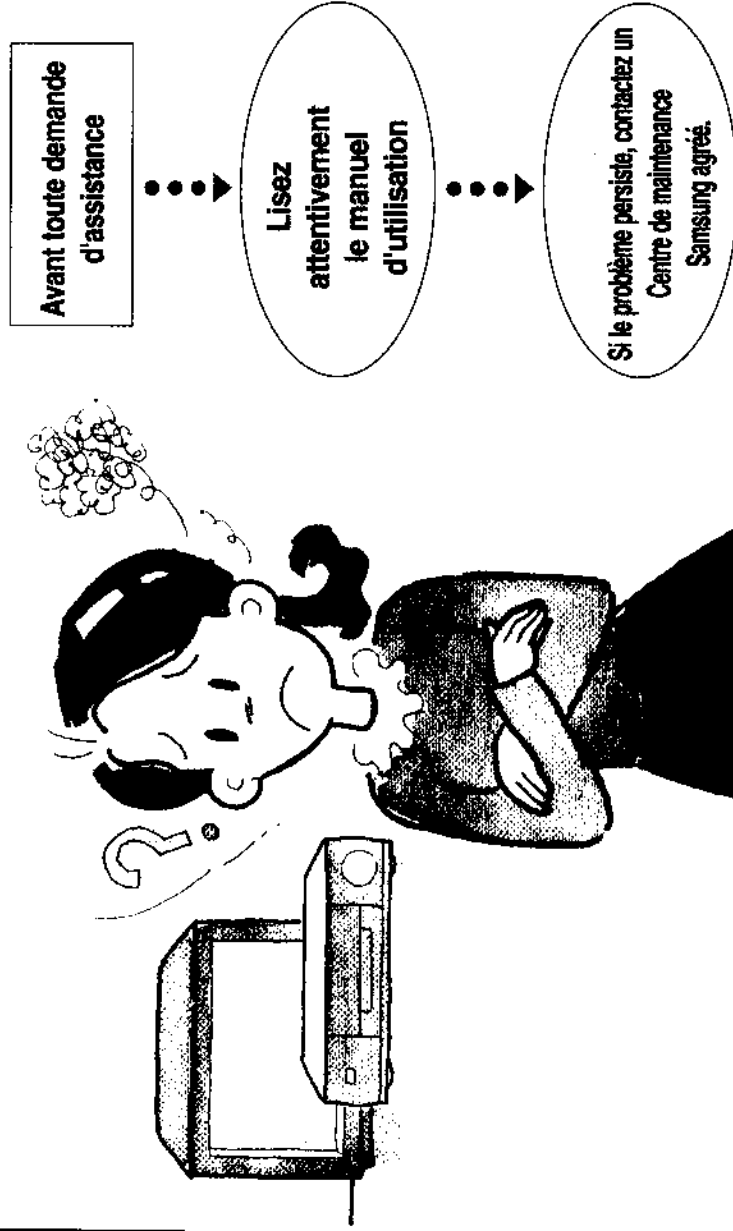

- L'ouverture du plateau supprime la dernière position mémorisée.
- La dernière position mémorisée reste valide après la mise hors tension du lecteur sans ouverture du plateau.
- Pour les CD-vidéo version 2.0, les fonctions PROGRAMMATION, RÉPÉTITION, RECHERCHE PAR LE COMPTEUR, AFFICHAGE et RESUME(CONTINUATION) ne sont pas disponibles.

## Avant de contacter le service après-vente

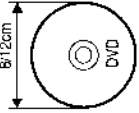
Avant de contacter le service après-vente, il convient d'effectuer quelques petites vérifications. De nombreux problèmes peuvent être résolus en suivant attentivement les instructions fournies dans ce manuel d'utilisation.

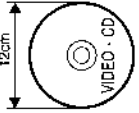

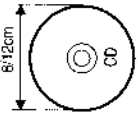
# Caractéristiques et type de disque

Type de disque	Durée de lecture et logo	Caractéristiques DVD
<p>DVD</p> 	<p>135 minutes Audio/Vidéo</p> 	<ul style="list-style-type: none"> <li>● Grâce au système AC-3 &amp; MPEG en sortie sur 5,1 canaux, les disques DVD offrent un son dynamique de grande qualité recréant un son comme au cinéma.</li> <li>● Le disque DVD peut contenir en outre jusqu'à 8 langues de doublage et 32 sous-titres.</li> </ul>
<p>VIDEO-CD</p> 	<p>74 minutes Audio/Vidéo</p> 	<ul style="list-style-type: none"> <li>● Un disque CD-Vidéo permet jusqu'à 74 minutes de lecture sur un disque de 12 cm.</li> <li>● Qualité vidéo supérieure au système VHS avec un son de la qualité d'un CD audio et une technologie de compression numérique MPEG.</li> </ul>
<p>CD</p> 	<p>12cm : 74 minutes Audio 8cm : 20 minutes Audio</p> 	<ul style="list-style-type: none"> <li>● Les disques vinyles classiques sont enregistrés avec un signal analogique d'ou d'importante distorsion. Un disque Compact est enregistré avec un signal numérique offrant une qualité irréprochable avec moins de distorsion et sans risque d'usure ou de détérioration</li> </ul>

● Cet appareil ne fonctionne pas avec les disques de type CD-G, CD-ROM & CD-I (sauf vidéo).

## Protection contre copie vidéo :

- Une protection contre d'éventuelle copie est présente sur certains disques et peut affecter la clarté d'image lorsque vous connectez le lecteur à un magnétoscope. Afin d'éviter toute distorsion vidéo, le lecteur doit être raccordé directement à un système vidéo (TV, Moniteur ou retroprojecteur).
- Ce produit intègre une technologie de protection de copie protégée par des brevets U.S et autres droits propres. L'utilisation de cette technologie de protection contre toute copie doit être autorisée par Macrovision et dans une utilisation domestique ou payante seulement sauf avis contraire autorisé par Macrovision.  
Démontage et modification sont formellement interdits.

## MARQUAGE SUR LE DISQUE



Numéro de la région de lecture



Dolby Numérique

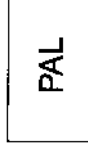

PAL : Système de diffusion couleur.

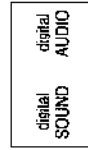

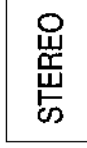

Disque bilingue



Disque stéréo

Pour une utilisation optimale, veuillez suivre les instructions qui suivent.

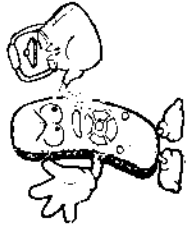
## Entretien

<p><b>Nettoyage du lecteur</b></p> <ul style="list-style-type: none"> <li>● N'utilisez pas de produits chimiques volatils, ni détergents.</li> <li>● Nettoyez à l'aide d'un chiffon sec.</li> </ul> 	<p><b>Nettoyage de la télécommande</b></p> <ul style="list-style-type: none"> <li>● Veillez à ne pas introduire du liquide dans la télécommande</li> </ul> 
<p><b>Nettoyage du disque</b></p> <ul style="list-style-type: none"> <li>● Pour nettoyer le disque, utilisez un chiffon doux non pelucheux et essuyez en ligne droite du centre vers l'extérieur.</li> </ul> 	

### CONDENSATION D'HUMIDITÉ :

- Si l'appareil est transporté d'un lieu froid et humide vers un endroit chaud et sec, de l'eau peut se condenser sur la lentille de lecture laser.
- Si une telle éventualité se présente, le lecteur ne pourra pas fonctionner correctement. Il est alors nécessaire de retirer le disque et de placer l'appareil dans une pièce à température ambiante pendant 2 heures environ, jusqu'à ce que l'humidité s'évapore.

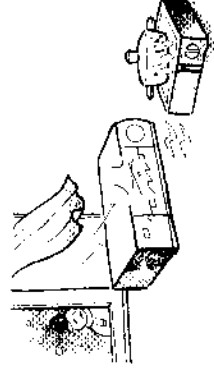

## Rangement des disques

Les disques DVD et CD-Vidéo sont très fragiles, manipulez-les avec précaution car les données enregistrées sont très sensibles aux conditions atmosphériques et aux chocs.

**Ne les exposez pas directement au soleil.**

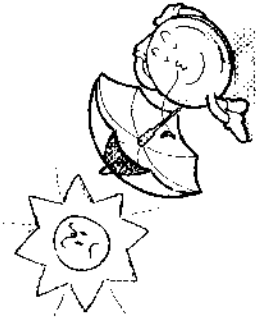

**Gardez les dans un endroit bien aéré.**

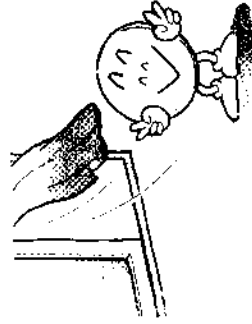

**Rangez les verticalement.**

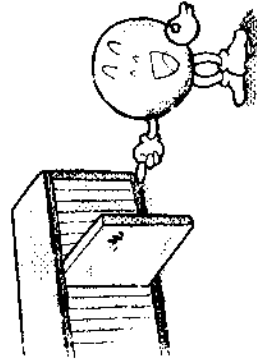

**Rangez les dans un étui propre**



# Dépistage des pannes

Les fonctions propres à votre lecteur DVD dépendent essentiellement du disque qui est lu. Lorsqu'une fonction décrite dans le manuel ne fonctionne pas correctement, il est très probable que le disque en est la cause. Nous vous recommandons de bien lire le manuel avant d'utiliser l'appareil. Afin de vous aider dans l'utilisation de l'appareil, nous avons listé quelques astuces qui vous permettront de résoudre certains problèmes. Toutefois si le problème persiste, adressez au service après-vente Samsung le plus proche de chez vous.

Problèmes	Solutions	Manuel
La télécommande ne fonctionne pas	<ul style="list-style-type: none"> <li>● Vérifiez le bouton SELECT de la télécommande puis essayez d'autres boutons</li> <li>● Vérifiez les piles.</li> <li>● Dirigez l'émetteur de la télécommande en direction du récepteur de l'appareil.</li> </ul>	p. 15
Aucune lecture possible	<ul style="list-style-type: none"> <li>● Vérifiez que le disque est installé correctement sur le plateau (face imprimée).</li> <li>● Vérifiez le code régional de protection du disque DVD.</li> <li>● Ce lecteur ne permet pas lecture de CD-ROM, DVD-ROM, etc.... Installez uniquement un disque DVD, VIDEO-CD ou un CD audio.</li> </ul>	p. 36, 74, 82 p. 95
Aucun son en mode AC-3 (5+1 canaux)	<ul style="list-style-type: none"> <li>● Le mode AC-3 (5+1 canaux) est reproduit uniquement dans les cas suivants: 1) Le lecteur DVD est connecté à un amplificateur compatible en AC-3. Le disque a été encodé en AC-3 (5+1 canaux).</li> <li>● Vérifiez que le disque que vous désirez lire possède bien l'indication "Dolby Digital AC-3" (5+1 canaux) inscrite sur sa pochette.</li> <li>● Vérifiez que le mode SORTIE AUDIO a bien été réglé sur AC-3/MPEG.</li> <li>● Vérifiez la connection et la configuration de votre système audio.</li> </ul>	p. 25-32 p. 65-68 p. 95-96
Les fonctions de doublage son et de sous-titres ne fonctionnent pas.	<ul style="list-style-type: none"> <li>● Les fonctions de doublage son et de sous-titres ne sont disponibles que si le disque a été encodé en multi-langue et sous-titres.</li> </ul>	p. 39-40 p. 53-58
La fonction Multi-Angle ne fonctionne pas.	<ul style="list-style-type: none"> <li>● La fonction de Multi-angle dépend de l'encodage du disque. L'indication "Multi-Angle" apparaît à l'écran lorsque la sélection Multi-Angle est possible. Cette fonction apparaît également sur la pochette.</li> </ul>	p. 41 p. 59-60
Le menu du disque n'apparaît pas.	<ul style="list-style-type: none"> <li>● Assurez-vous que le disque possède bien un menu de présentation.</li> </ul>	p. 43-44
La lecture diffère des réglages du menu de configuration "SET UP".	<ul style="list-style-type: none"> <li>● Les fonctions pré-réglées dans le menu de configuration fonctionnent uniquement selon l'encodage du disque DVD.</li> </ul>	p. 51-68
Le format de l'écran ne peut pas être changé.	<ul style="list-style-type: none"> <li>● Votre disque DVD possède qu'un seul format de l'écran.</li> </ul>	p. 63-64
Le code secret du contrôle parental a été oublié.	<ul style="list-style-type: none"> <li>● Appuyez trois fois du suite sur le bouton CLEAR lorsque le menu "ENTER PASSWORD" (Entrer Code secret) apparaît à l'écran.</li> </ul>	p. 61-62
Si vous rencontrez d'autres problèmes	<ul style="list-style-type: none"> <li>● Ouvrez le manuel à la page de la table des matières (page 1-2) puis reportez-vous à la page correspondante à votre problème et effectuez une nouvelle fois la procédure.</li> <li>● Si le problème rencontré ne peut pas être corrigé, contactez le service après-vente Samsung le plus proche de chez vous ou contactez notre service consommateurs au 01 48 63 21 00.</li> </ul>	

**● DÉCODEUR DOLBY DIGITAL AC-3 INTÉGRÉ (5+1 Canaux de sortie) & SON MPEG 2 AUDIO**

Le décodeur AC-3 intégré à votre appareil permet de décoder les données audio numériques codées en Dolby Digital sur certains disques DVD. Les données audio ainsi décodées sont diffusées par le lecteur sur 6 sorties audio séparées, vous offrant une ambiance acoustique proche de celle d'une salle de spectacle (une fois le lecteur raccordé sur un amplificateur compatible ou équipé en Dolby AC-3).

Pour profiter pleinement de la qualité sonore AC-3 sur 5 + 1 canaux, il est nécessaire de raccorder les sorties AC-3 du lecteur DVD aux entrées d'un amplificateur disposant ou acceptant de la fonction AC-3 (décodeur AC-3 intégré)

**● ANGLE**

Certains disques DVD contiennent des scènes filmées sous plusieurs angles de prise de vue (la même scène est prise de face, gauche, droite, etc...). Le bouton **ANGLE** peut être utilisé avec ce type de disques pour visionner la scène sous différents angles.

**● NUMÉRO DE CHAPITRE**

Ces numéros sont présents sur le DVD. Un titre est divisé en plusieurs sections ou scènes, chaque section porte un numéro. Les différentes sections du titre peuvent être facilement repérées et rapidement recherchées à l'aide de ces numéros.

**● DVD**

"Digital video disc" ou "Digital Versatile Disc" (à usage multiple), ce terme désigne un disque optique de très haute densité, sur lequel ont été enregistrés des sons et des images de très haute qualité grâce aux signaux numériques. Le DVD renvoie également à une nouvelle technologie de compression des images (MPEG II) et une technologie d'enregistrement haute densité. La structure du DVD consiste en la superposition de deux disques extrêmement fins, d'une épaisseur de 0,6mm chacun. Cette superposition ouvre la perspective pour une lecture double face de durée plus importante.

**● SORTIE NUMÉRIQUE OPTIQUE**

Le son qui est lu par le lecteur est converti en impulsion électrique qui est ensuite transféré à d'autres appareils, tel qu'un amplificateur et cela via un câble standard. Afin d'éviter tout risque de perte due aux câbles, il est possible de raccorder votre lecteur à un amplificateur via un cordon fibre optique (à condition que votre amplificateur dispose d'une entrée optique).

**● PCM**

C'est l'abréviation de "Pulse Code Modulation", résultat de la conversion analogique/numérique d'un signal, elle désigne plus généralement le son numérique stéréo

**● CONTRÔLE DE LA LECTURE (PBC)**

Il s'agit d'un menu écran enregistré sur le CD-Vidéo (version 2.0). Ce menu est un système interactif qui permet de sélectionner directement à partir de l'écran du téléviseur, les scènes ou informations qui seront visualisées ultérieurement.

**● NUMÉRO DE RÉGION**

Les lecteurs DVD ainsi que les disques DVD sont programmés avec des numéros de régions. Si vous êtes dans une région définie et que vous voulez lire un disque avec un lecteur portant un numéro de région différent, la lecture sera impossible (le message **NOT AVAILABLE** s'affiche).

La région de lecture de votre DVD est 2. Pour information, le numéro de région attribué à la chine est le 6, le numéro 1 est réservé aux Etats-unis, le numéro 2 est attribué à l'Europe et au Japon.

En fonction du lieu d'achat, ces numéros peuvent être différents.

**● SOUS-TITRAGE**

Le sous-titrage consiste à faire apparaître au bas l'écran, les dialogues du film que vous regardez dans la langue de votre choix. Cette fonction est disponible sur les DVD et vous pouvez choisir une des 32 langues disponibles en sous-titrage (disponible selon le disque DVD).

**● NUMÉRO DE TITRE**

Ces numéros sont enregistrés sur les DVD. Lorsqu'un disque contient un ou deux films, ceux-ci portent des numéros tel que. Titre 1, titre 2, etc...

**● TEMPS ÉCOULÉ**

Ce terme désigne le temps de lecture écoulé depuis le début du disque ou du titre. Vous pouvez l'utiliser pour atteindre rapidement une scène que vous désirez visualiser (cette fonction n'est pas disponible sur certains disques).

**● NUMÉRO DE PISTE**

Ce sont des numéros attribués aux pistes enregistrées sur un CD vidéo ou CD audio. Ils permettent d'atteindre rapidement une piste définie.

**● CD-VIDÉO**

Il s'agit d'un disque compact permettant la lecture de film ou de concert avec une résolution d'image supérieure au système VHS et avec un son de qualité d'un CD audio. Ce lecteur autorise la lecture de disque CD-Vidéo avec contrôle de la lecture (sur version 2.0).



# Caractéristiques Techniques

Les descriptions, dessins, présentations, références et caractéristiques contenus dans ce mode d'emploi sont données à titre d'information et sans engagement. Soucieux de la qualité de ses produits, Samsung se réserve le droit d'effectuer des modifications sans préavis. Dessins non contractuels.

## Modèle DVD-807

G É N É R A L E	Consommation électrique	18W	
	Poids	4.1kg	
	Dimensions	(L)420 X (P)333 X (H)80mm	
	Température	Fonctionnement de: +5°C~35°C	
T Y P E D E S D I S Q U E S	Humidité ambiante	10%~75%	
	DVD (Disque vidéo-numérique)	vitesse de lecture : 3.49m/sec Durée de lecture approximative (disque monoface à une couche): 135 minutes	
	CD : 12cm (Disque compact)	Vitesse de lecture : 1.2-1.4m/sec Temps maximum de lecture : 74 minutes	
	CD : 8cm (Disque compact)	Vitesse de lecture : 1.2-1.4m/sec Temps maximum de lecture : 20 minutes	
	CD-VIDEO ; 12cm (Disque vidéo numérique)	Vitesse de lecture : 1.2-1.4m/sec Temps maximum de lecture : 74 minutes (Vidéo+audio)	
	S O R T I E V I D É O	Prises SCART	R (Rouge) : 0.714Vp-p G (Vert) : 0.714Vp-p B (Bleu) : 0.714Vp-p Vidéo composite : 0.4 Vp-p
		Prises RCA	L canaux : 1.0Vp-p
		Prises SCART	2 canaux : L(1/L), R(2/R)
		Prises RCA	canaux : L(1/L), R(2/R)
	S O R T I E A U D I O	Niveau de sortie	Analogique : 2Vms (1KHz.) La réponse de fréquence : 48KHz échantillonnage 4Hz-22KHz : 96KHz échantillonnage 4Hz-44KHz, la proportion S/N=110 décibels
Réponse en fréquence		*Limites dynamiques : 100dB *Distorsion harmonique totale 0.003%	
Pleufrage et scintillement		Inférieure à la valeur de mesure limite	

\*Spécifications nominales

# Langues de doublage et sous-titrage

Un disque DVD peut contenir 8 langues maximum en doublage et 32 langues en sous-titrage. Ces langues sont représentées par des abréviations listées dans le tableau ci-dessous. Veuillez consulter ce tableau pour choisir la langue que vous désirez.

## TABLEAU DES LANGUES ET DE LEURS ABRÉVIATIONS

Abréviation	Langue	Abréviation	Langue
<b>A</b>	aa Afar	fa	Persian
	ab Abkhazian	fi	Finnish
	af Afrikaans	fj	Fiji
	am Ameharic	fo	Faroese
	ar Arabic	fr	French
	as Assamese	fy	Frisian
	ay Aymara	ga	Irish
	az Azerbaijani	gd	Scots Gaelic
<b>B</b>	ba Bashkir	gl	Galician
	be Byelorussian	gn	Guarani
	bg Bulgarian	gu	Gujarati
	bh Bihari	ha	Hauza
	bi Bislama	hi	Hindi
	bn Bengali, Bangla	hr	Croatian
	bo Tibetan	hu	Hungarian
	br Breton	hy	Armenian
<b>C</b>	ca Catalan	ia	Interlingua
	co Corsican	ie	Interlingue
	cs Czech	ik	Inupiak
	cy Welsh	in	Indonesian
<b>D</b>	da Danish	is	Icelandic
	de German	it	Italian
	dz Bhutani	iw	Hebrew
<b>E</b>	el Greek	ja	Japanese
	en English	ji	Yiddish
	eo Esperanto	jw	Javanese
	es Spanish	ka	Georgian
	et Estonian	kk	Kazakh
	eu Basque	kl	Greenlandic
		km	Cambodian

Abbréviation	Langue
kn	Kannada
ko	Korean
ks	Kashmiri
ku	Kurdish
ky	Kirghiz
la	Latin
ln	Lingala
lo	Laotnian
lt	Lithuanian
lv	Latvian, Lettish
mg	Malagasy
mi	Maori
mk	Macedonian
ml	Malayalam
mn	Mongolian
mo	Moldavian
mr	Marathi
ms	Malay
mt	Maltese
my	Burmese
na	Nauru
ne	Nepali
nl	Dutch
no	Norwegian
oc	Occitan
om	(Afan) Oromo
or	Oriya
pa	Panjabi
pl	Polish
ps	Pashto, Pushto
pt	Portuguese

**K****L****M****N****O****P**

Abbréviation	Langue
qu	Quechua
rm	Rhaeto-Romance
rn	Kirundi
ro	Rumanian
ru	Russian
rw	Kinyarwanda
sa	Sanskrit
sd	Sindhi
sg	Sangho
sh	Serbo-Croatian
si	Singhalèse
sk	Slovak
sl	Slovenian
sm	Samoan
sn	Shona
so	Somali
sq	Albanian
sr	Serbian
ss	Siswati
st	Sesotho
su	Sundanese
sv	Swedish
sw	Swahili
ta	Tamil
te	Telegu
tg	Tajik
th	Thai
ti	Tigrinya

**Q****R****S****T**

Abbréviation	Langue
tk	Turkmen
tl	Tagalog
tn	Setswana
to	Tsonga
tr	Turkish
ts	Tsonga
tt	Tatar
tw	Twi
uk	Ukrainian
ur	Urdu
uz	Uzbek
vi	Vietnamese
vo	Volapük
wo	Wolof
xh	Xhosa
yo	Yoruba
zh	Chinese
zu	Zulu

**T****U****V****W****X****Z**